

Guide de vérification de la sécurité à la maison



Tous unis pour une meilleure sécurité en Ontario

L'initiative du ministère Partenaires contre le crime est fondée sur l'hypothèse qu'en collaborant, nous pourrions exercer un effet important sur le crime en améliorant la prévention des actes criminels. Voici certains des éléments clés de cette initiative :

- investir dans un Ontario plus sûr en assurant un financement annuel de deux millions de dollars pour la prévention du crime; et
- créer des partenariats stratégiques avec la collectivité et les entreprises.

La prévention du crime est la responsabilité de tous. Par l'action coordonnée, nous pouvons améliorer la sécurité dans la collectivité. Le programme Partenaires contre le crime encourage les nouvelles idées et partage les solutions de prévention du crime qui profitent à tous les résidents de l'Ontario.

Le présent document fournit uniquement des renseignements de nature générale. Il vise à fournir des conseils. Toutefois, les personnes et groupes communautaires devraient déterminer ce qui leur est approprié et travailler en étroite collaboration avec leur service de police local.

Bienvenue chez vous!



Cela ne fait aucune différence si vous vous absentez pendant quelques heures, toute la journée, toute la fin de semaine ou pendant une période de vacances prolongée. Les malfaiteurs n'ont besoin que de quelques instants pour s'introduire de force chez vous, trouver l'endroit où vous cachez probablement vos objets de valeur et prendre la fuite. Vous souffrez non seulement une perte matérielle et des désagréments, mais vous avez aussi l'impression que des étrangers ont violé votre vie privée, votre chez vous.

C'est ce qui est arrivé à cette famille. En revenant du travail, ils ont trouvé leur porte d'entrée défoncée et plusieurs pièces sens dessus dessous. Une somme d'argent importante, qu'ils avaient économisée pour leurs vacances, avait disparu. Même la tirelire de leur fille et la collection de pièces de monnaie de leur fils avaient disparu.

Voici comment la famille a trouvé sa maison.

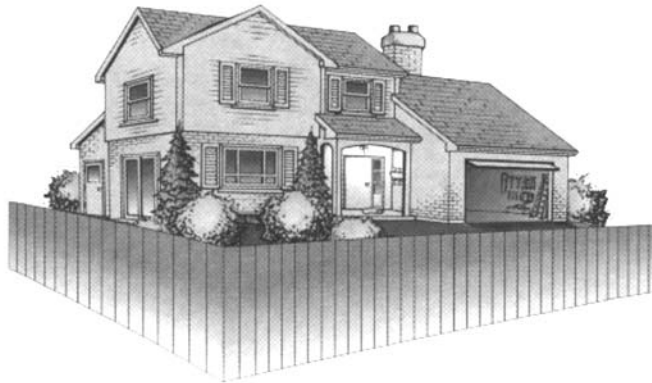

Eh bien, ce n'est pas ma faute si les gens me facilitent la tâche pour que je gagne ma vie. **Cette maison ne demandait qu'à être cambriolée.** Je l'avais remarquée pour la première fois il y a deux semaines, et je suis passé devant plusieurs fois depuis. J'attendais le moment opportun. Ils auraient pu me compliquer la tâche en rendant leur maison moins vulnérable. Laissez-moi vous expliquer ce que j'ai remarqué la première fois que je l'ai vue comme cible potentielle.

Voici ce que le malfaiteur a remarqué.

Pas de serrure sécuritaire sur la porte de patio (un loquet ordinaire est utilisé)

Pas de lumière

Des buissons touffus permettent de se cacher

La serrure de la porte d'entrée est faible (la porte et le verrou ordinaires du constructeur sont utilisés)

La porte du garage est ouverte; on y trouve une échelle et des outils

La haute clôture cache le jardin

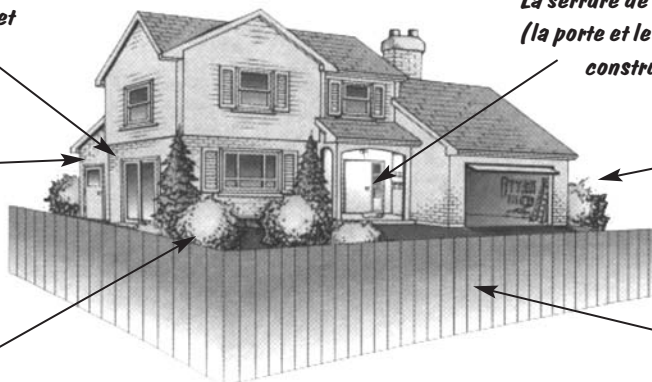



La première chose que j'ai remarquée, même à partir de la rue, c'est que la porte d'entrée n'avait pas de serrure sécuritaire. Il n'y avait pas de renforcement autour de la serrure, ce qui m'a porté à croire que le propriétaire n'avait probablement pas renforcé le reste de l'encadrement de porte. Une des méthodes d'introduction par effraction les plus communes consiste simplement à défoncer la porte d'entrée à coups de pied. Quand vous y songez, il y a vraiment peu de chance d'être vu ou entendu, et beaucoup moins de chance que si je rôdais autour de la maison pendant quelques minutes à la recherche d'une fenêtre ouverte.

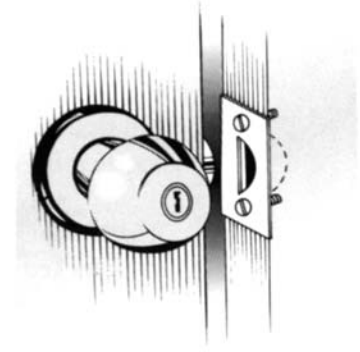

Commencez par installer une serrure à pêne dormant mais sachez que cela n'est pas assez. L'encadrement, la porte et la serrure doivent ensemble permettre de résister à toute attaque physique. Par exemple, une serrure résistante ne sert à rien si l'encadrement de porte n'est pas renforcé autour de la gâche. Sans renforcement, on peut faire sauter la serrure en arquant l'encadrement de porte ou simplement en donnant un coup de pied dans la porte. Souvenez-vous que les cambrioleurs ne se préoccupent pas des dégâts qu'ils causent. Ils seront bien plus violents que vous lorsqu'ils testeront la résistance de vos portes.

Il existe plusieurs types de serrures qui décourageront les cambrioleurs. Un serrurier devrait pouvoir vous proposer plusieurs options et vous expliquer comment bien installer votre serrure.

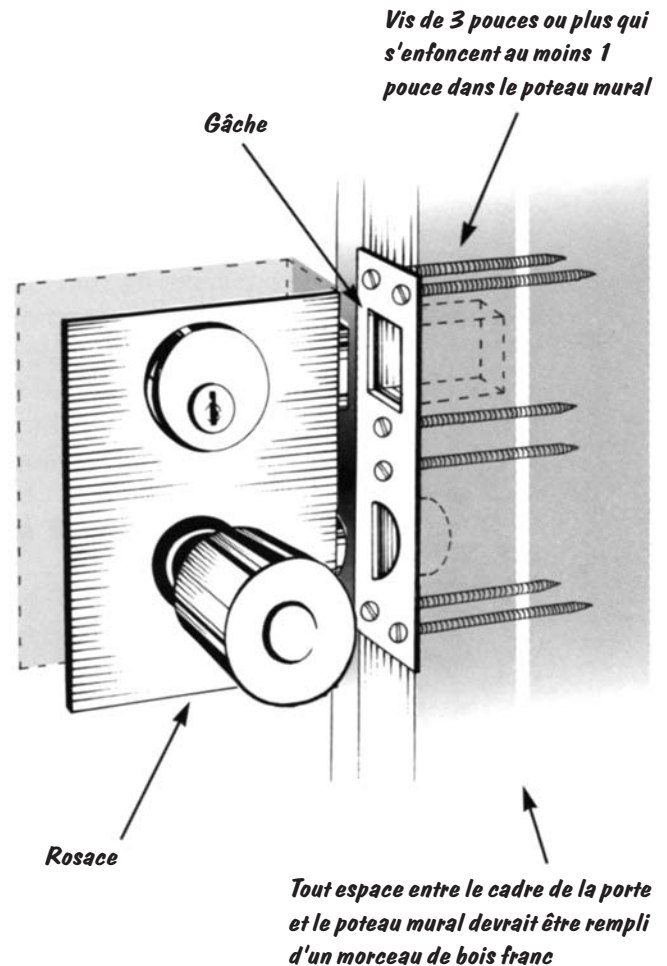

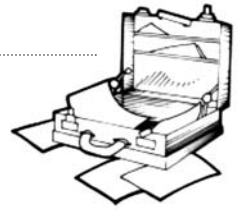

Je n'arrive pas à croire qu'on m'a volé mes dossiers de bureau... Comment dire à mon patron que le travail des deux dernières semaines a disparu!



Bein sûr, même si la porte d'entrée est sécuritaire, il reste quand même des portes comme celle-ci. Le vitrage dans une porte ou à côté d'une porte est facile à briser. Ensuite, tout ce qu'il me reste à faire c'est de glisser ma main et d'ouvrir la serrure. Ce type de porte devrait être en verre incassable.

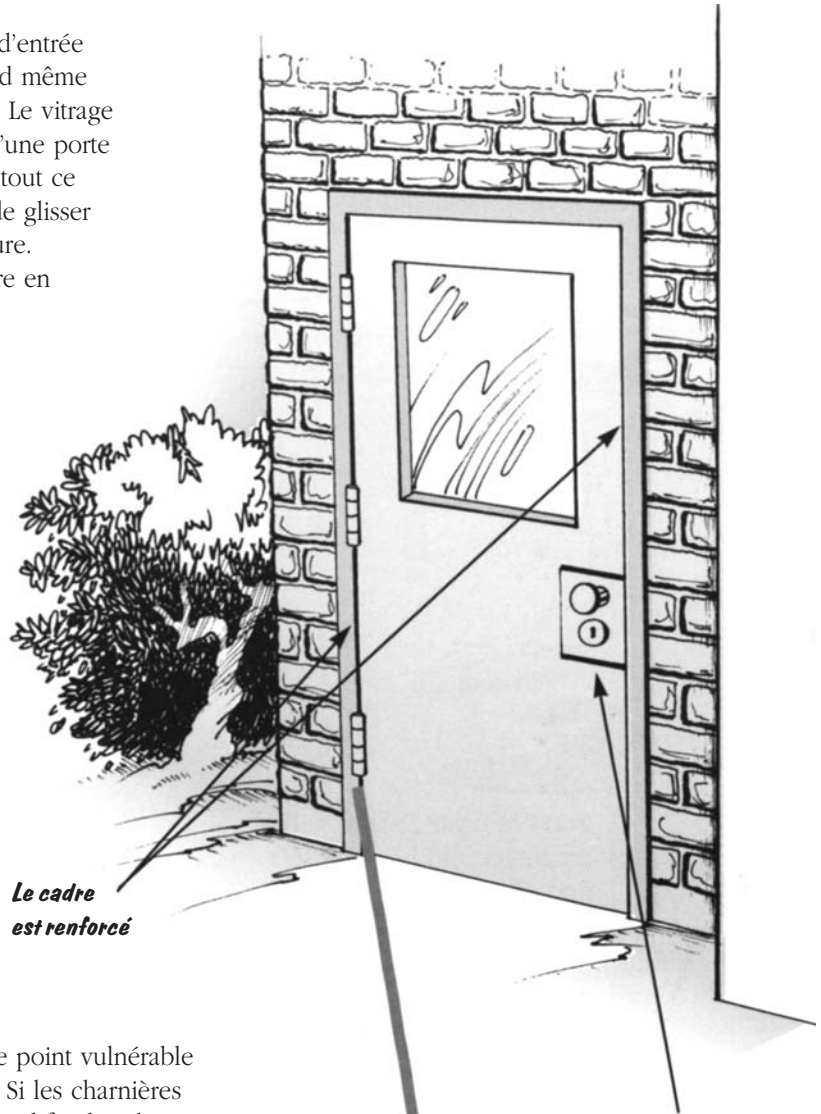

Le cadre est renforcé

Le mécanisme de verrouillage est aussi sécuritaire que celui de la porte d'entrée



Les charnières sont un autre point vulnérable sur de nombreuses portes. Si les charnières de vos portes sont exposées, il faudrait les modifier tel qu'indiqué ci-dessous.

Les axes de charnière empêchent que la porte ne soit retirée du cadre

ou

La vis de blocage empêche que les axes de charnière ne soient retirés

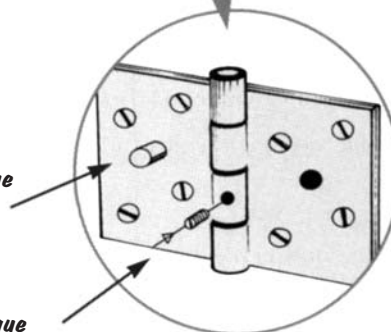

*Je me sens tellement embarrassé.
Ils ont pris tous nos vêtements et les ont
jetés partout dans la pièce.*



Il y a d'autres portes auxquelles il faut faire attention. Les portes panoramiques non protégées peuvent être facilement soulevées de leurs coulisses; les portes de garage qui ne sont pas fermées donnent accès à des outils et échelles qui peuvent aider un cambrioleur. Si une porte du garage donne dans la maison, les malfaiteurs peuvent s'introduire dans le garage, fermer la porte et pénétrer dans la maison sans craindre d'être vus.

Veiller à ce que les cadenas soient bien installés sans vis exposées

Les cadres de portes doivent s'enclencher

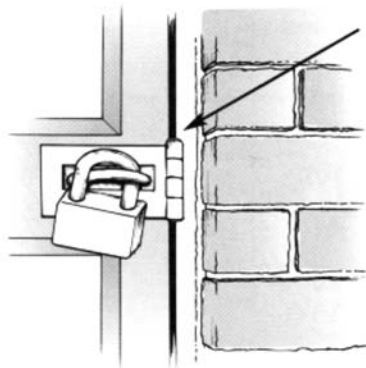

La barre est insérée de manière sûre dans les douilles

Une broche sur la coulisse inférieure



Vous pouvez remédier à tout cela, et je trouverai quand même le moyen de m'introduire chez vous! Par exemple, cette maison a une boîte pour le lait par laquelle je pourrais probablement me glisser, ou je pourrais convaincre un enfant à le faire pour moi. Si elle est bloquée, je chercherai une porte de grande taille pour chien ou chat. Il va sans dire que je m'assurerai qu'il n'y a pas à l'intérieur un gros chien furieux!

Notre stéréo, notre magnéscope et notre télévision ont disparu. Toutes les cassettes vidéo, même ceux de nos enfants... Comment les remplacer?



Lorsque j'ai repéré cette maison pour la première fois, j'ai remarqué que je pouvais m'y introduire presque tout aussi facilement, sans avoir à défoncer la porte d'entrée. Les fenêtres du rez-de-chaussée sont en verre ordinaire. De plus, elles étaient ouvertes sur un pouce ou deux. Les fenêtres du premier étage, qui sont accessibles à partir du toit de la véranda ou grâce à l'échelle qui, gentille attention, a été laissée dans le garage à mon intention, sont encore plus vulnérables. Et si quelqu'un me voyait, il penserait que je suis simplement un laveur de vitres.



C'est facile de rectifier ces problèmes, comme les illustrations le montrent. Il suffit de percer des trous dans les deux encadrements de fenêtre et d'insérer un clou à deux têtes. Vous pouvez même percer plusieurs trous pour fixer la fenêtre dans différentes positions d'ouverture. Assurez-vous simplement que l'ouverture ne soit pas trop grande, ou que les malfaiteurs n'aient pas qu'à glisser leur main à l'intérieur pour enlever le clou!

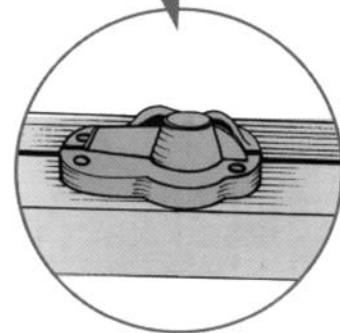
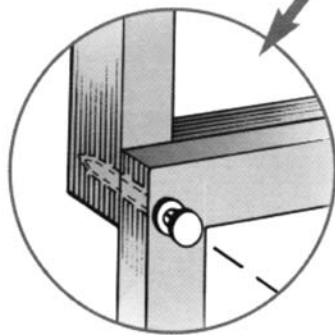

Note : Voici deux exemples qui vous permettent de bien fermer vos fenêtres. Pour de plus amples renseignements, consultez votre service de police local.

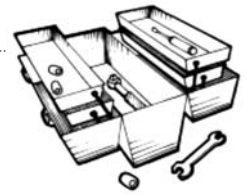

*Tous mes outils ont disparu.
Certains m'avaient été donnés par
mon fils à la fête des pères.*



Les fenêtres du sous-sol sont généralement faciles à ouvrir. Peu de gens se servent de matériaux incassables ou installent des verrous appropriés. De plus, ces fenêtres sont souvent cachées par des clôtures, des arbustes ou d'autres obstacles.



Renforcer l'encadrement, utiliser des matériaux incassables au lieu du verre ordinaire, installer des fiches aux fenêtres en élévation, tel qu'expliqué – voici quelques conseils pour décourager les cambrioleurs. Bien que les barreaux aux fenêtres représentent une option, vous devez prévoir un dispositif à déverrouillage rapide pour pouvoir les enlever facilement de l'intérieur, au cas où vous devriez utiliser cette fenêtre comme issue de secours.

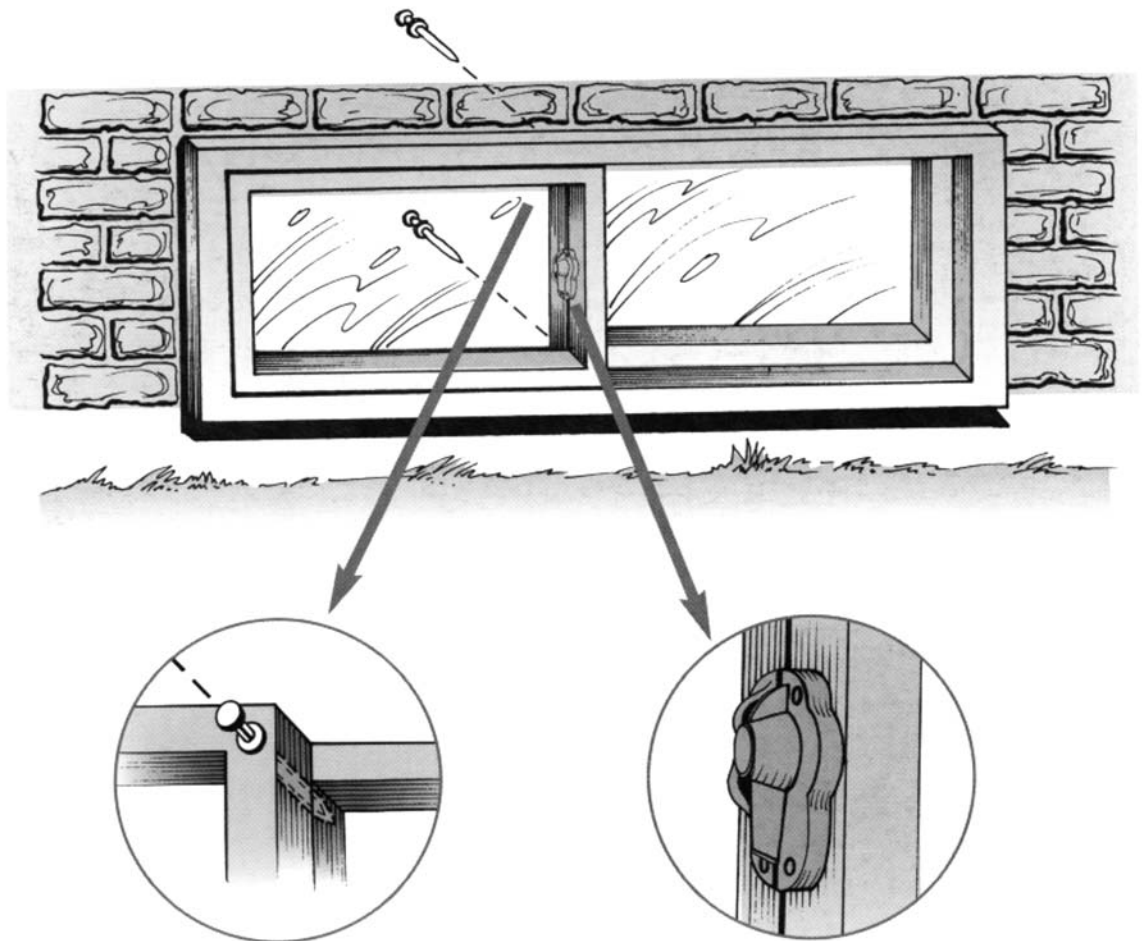

Note : Voici deux exemples qui vous permettent de bien fermer vos fenêtres. Pour de plu amples renseignements, consultez votre service de police local.



Ils ont pris ma montre, mes bagues de mariage et mes perles. Elles appartenait à mon arrière-grand-mère. Je ne les reverrai plus jamais.



L'une des caractéristiques qui rendent cette maison très intéressante à mes yeux est le fait que la famille désire visiblement protéger son intimité. La clôture solide et les grands arbustes, surtout autour des fenêtres, visent à protéger la maison et la propriété des regards indiscrets. Cela veut aussi dire que lorsqu'une personne comme moi arrive à pénétrer derrière la clôture ou les arbustes, personne ne peut me voir non plus! J'ai toujours peur qu'un voisin curieux n'interrompe mon travail, mais dans un cadre pareil, *je me sens beaucoup plus en sécurité.*



Nous passons beaucoup de temps dans des localités comme celle-ci à encourager les voisins à se protéger mutuellement grâce à des programmes comme Surveillance de quartier. Mais cela n'a aucun sens si les maisons ne sont pas visibles. C'est bien de vouloir protéger sa vie privée mais si les portes et les fenêtres restent visibles, il sera plus facile de déceler les activités suspectes.

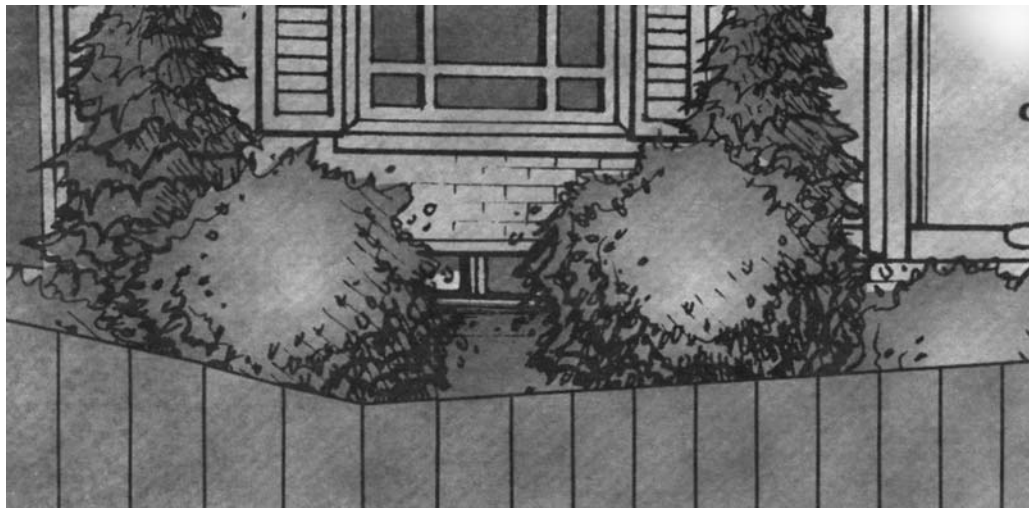

Note : Votre maison est-elle dissimulée?



Un bon éclairage extérieur est aussi important car il aide à supprimer l'impression que la maison est vide. Tous les points d'accès éventuels devraient être éclairés. L'éclairage devrait être installé de façon qu'il soit difficile à éteindre par quiconque essaie de dévisser ou de casser les ampoules. Faites attention de ne pas créer de zones à contraste marqué ou à effet d'écran important, car elles rendent la détection difficile. Certains des nouveaux systèmes prévoient deux niveaux d'éclairage : un niveau bas qui demeure toujours ouvert et un niveau élevé qui est déclenché par un détecteur de mouvement.



Les lampes que je déteste vraiment sont celles qui sont raccordées à des détecteurs de mouvement. Les lampes d'intérieur branchées à une minuterie peuvent aussi donner l'impression que la maison est habitée alors qu'elle est vide. Cependant, je remarque vite quand les lumières s'allument et s'éteignent à la même heure chaque soir.



Note : Votre maison est-elle pourvue d'un bon système d'éclairage?



*Comment ont-ils pu faire cela!
L'argent de mon enfant. Julie était si malheureuse –
regardez son ours en peluche.*



Il existe plusieurs autres façons de décourager un cambrioleur éventuel. Indiquez clairement que tous vos objets de valeur portent une marque d'identification comme votre numéro de permis de conduire. C'est surtout efficace si le numéro est bien visible, car cela réduit la valeur de l'objet sur le marché noir!

Vous devriez aussi dresser un inventaire de tous vos objets de valeur. Les photos conviennent pour les articles difficiles à décrire comme les oeuvres d'art et les bijoux. Une cassette vidéo avec récit narratif de votre maison et des biens de valeur est une excellente idée. Toutefois, veillez à ne pas placer la cassette ou d'autres registres ensemble avec des objets de valeur sinon tout disparaîtra en même temps! Il est recommandé de déposer ces articles dans un endroit éloigné comme dans un coffre-fort bancaire.



Il est aussi vrai que j'essaie d'éviter les collectivités où il existe des programmes actifs de Surveillance de quartier ou des programmes similaires comme la Patrouille téléphonique communautaire. Il existe bien d'autres endroits où je peux gagner ma vie sans courir un risque si élevé d'être découvert.



Bien que les systèmes d'alarme résidentiels ne doivent pas être considérés comme des remplacements d'autres mesures, je vous suggère d'intégrer un système d'alarme dans le programme de sécurité résidentielle. Le cas échéant, choisissez un système pourvu de lumières clignotantes et d'une sirène puissante qui attire immédiatement l'attention au fait que quelqu'un essaie de s'introduire chez vous. Si le système d'alarme est surveillé, choisissez-en un qui est capable de distinguer les fausses alarmes des alarmes réelles. Tout système d'alarme utilisé de concert avec d'autres mesures augmente le niveau de sécurité de votre maison. Pour de plus amples renseignements et pour être au courant des exigences locales relatives aux dispositifs sonores/qui émettent du bruit, consultez votre service de police local avant de communiquer avec une société de systèmes d'alarmes.

Liste de vérification en cas de congé prolongé



Tous les conseils que nous vous avons donnés jusqu'à présent vous permettront de vous sentir plus en sécurité chez vous. Cependant, lorsque vous vous absentez pour une période prolongée, par exemple pour prendre des vacances en famille, vous devriez prendre des précautions spéciales.

- Informez un voisin de confiance de vos dates de départ et de retour. Le voisin que vous devriez choisir est celui qui voit le mieux votre maison à partir de chez lui. N'annoncez pas votre départ en le criant sur le toit!
- Si possible, annulez toutes les livraisons. Demandez à un voisin de confiance, un parent ou un bon ami de ramasser vos journaux et votre courrier et de sortir vos poubelles le jour de ramassage des ordures. En général, plus votre maison donne l'impression d'être habitée, moins elle risque d'être repérée par un malfaiteur et de devenir une cible.
- Si vous le pouvez, enlevez tous vos objets de valeur de la maison. Les petits objets de valeur devraient être entreposés dans un coffre-fort bancaire.
- Utilisez une minuterie pour allumer à différents intervalles les lampes et la radio; installez des lampes détectrices de mouvement dans les zones sombres.
- Demandez à quelqu'un d'inspecter régulièrement l'intérieur de votre maison. (Il peut s'agir d'une exigence pour maintenir votre police d'assurance en vigueur; vérifiez ce fait auprès de votre courtier, agent ou représentant d'assurance).
- Prenez les mesures nécessaires pour faire tondre votre pelouse ou faire déblayer la neige de votre allée.
- Fermez votre garage à clé.

Tout l'argent que nous avons économisé pour nos vacances ainsi que la collection de pièces de monnaie de mon fils... disparus!



Si vous avez suivi tous les conseils donnés dans la présente brochure, votre maison intéressera bien moins les cambrioleurs. Faites un effort supplémentaire et participez au programme de Surveillance de quartier de votre quartier. Vous pouvez aussi aider à organiser un programme de Surveillance de quartier, une Patrouille téléphonique communautaire ou un autre programme communautaire semblable de prévention du crime. Vous pouvez obtenir de plus amples renseignements en vous adressant à votre service de police local.



Si cette maison avait eu cette apparence il y a deux semaines, j'aurais choisi une cible plus facile. Il est maintenant temps de continuer mon chemin. Votre maison sera peut-être la suivante.

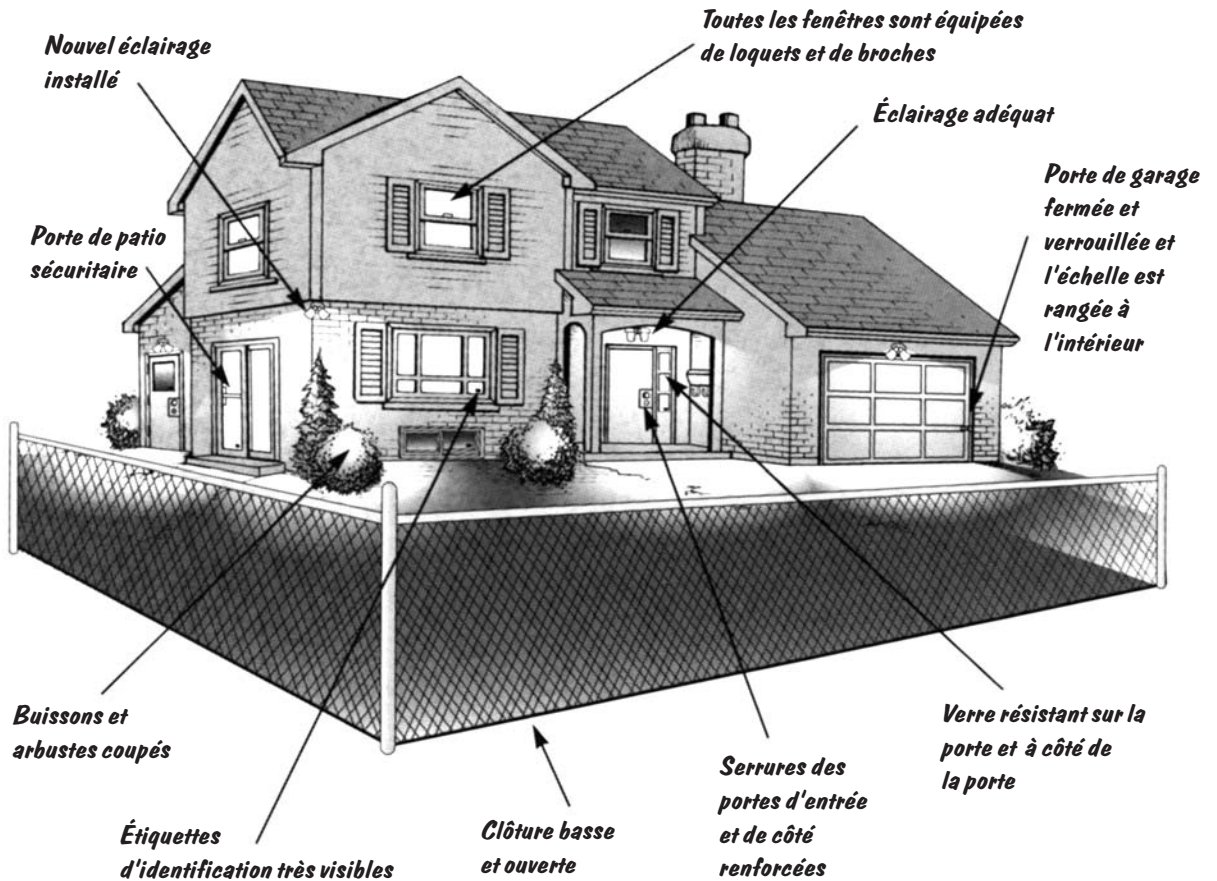

Note : «Dans quelle mesure votre maison est-elle bien protégée contre les cambrioleurs?»

Liste de vérification de la sécurité à la maison



Assurez-vous que votre maison ne soit pas la prochaine cible sur la liste du cambrioleur.

Répondez aux questions dans la liste de vérification ci-dessous et prenez les mesures nécessaires pour améliorer tout point qui constitue une faiblesse de sécurité. Si vous avez besoin de plus de détails, consultez votre service de police local. Utilisez l'espace à l'intérieur du plat verso pour inscrire les noms et numéros de sources fiables pour les réparations ou les rénovations.

- Est-ce que toutes les portes extérieures avec leur encadrement sont assez solides pour résister à une effraction? Oui Non
- Les charnières sur les portes extérieurs sont-elles inaccessibles de l'extérieur ou modifiées pour qu'elles ne représentent pas un moyen facile d'accès? Oui Non
- Les serrures à pêne dormant ou les serrures équivalentes sont-elles adéquatement installées sur toutes les portes? Oui Non
- Les portes vitrées coulissantes sont-elles bien fermées? Oui Non
- Les portes de garage sont-elles bien fermées et verrouillées? Oui Non
- Les fenêtres du sous-sol et de l'étage principal (y compris celles dans les portes) sont-elles faites de verre anti-cambriolage? Oui Non
- Peut-on ouvrir les serrures des portes de l'intérieur à une distance minimale de 40 pouces (un mètre) si la vitre de la porte ou d'une fenêtre adjacente était brisée? Oui Non
- Les accès de service comme les boîtes pour le lait, des entrées pour les chats ou les chiens sont-ils assez petits pour empêcher, même un enfant d'entrer dans la maison? Oui Non
- L'éclairage externe est-il installé et fonctionnel à tous les points d'entrée? Oui Non
- Toutes les fenêtres sont-elles munies de broches ou clous de sécurité ou autres dispositifs de verrouillage fiables? Oui Non
- Y a-t-il un judas à grand angle sur toutes les portes extérieures? Oui Non
- Les fenêtres et vitres sur les portes ou à côté des portes sont-elles faites de verre anti-cambriolage? Oui Non
- Si vous avez fait installer des barreaux anti-vol sur des fenêtres, celles-ci sont-elles équipées de dispositifs à déverrouillage rapide pour que les personnes qui se trouvent à l'intérieur puissent sortir du logement facilement en cas d'incendie? Oui Non
- Les clés supplémentaires sont-elles mises en lieu sûr – pas placées sous un paillason ou un pot de fleurs? Oui Non

REMERCIEMENT

Le ministère de la Sécurité communautaire et des Services correctionnels tient à remercier les organismes suivants de leur contribution :

Les membres du comité directeur représentent :

- Le Service de police régionale de Peel
- Le Bureau d'assurance du Canada
- Le Groupe de prévention des pertes, Conseil canadien du commerce de détail
- L'Association ontarienne des chefs de police, Comité de prévention du crime
- Le Service de police de Toronto
- Le Service de police régionale d'Ottawa-Carleton

Veuillez utiliser l'espace ci-dessous pour élaborer un répertoire des ressources locales – Surveillance de quartier, Parents-Secours, service de police locale, numéros d'urgence, réparations, rénovations – pour compléter le présent guide.

Nom	N° de téléphone	N° de télécopieur



**Ministry of Community
Safety and Correctional Services**

Office of the
Minister

25 Grosvenor St
18th Floor
Toronto ON M7A 1Y6



**Ministère de la Sécurité communautaire
et des Services correctionnels**

Bureau du
ministre

25, rue Grosvenor
18^e étage
Toronto ON M7A 1Y6