

14 juin 2000 — Vol. 47, N° 2381

June 14, 2000 — Vol. 47, No. 2381

RENSEIGNEMENTS DIVERS

Le présent Journal paraît tous les mercredis et sa publication est réalisée conformément à l'article 17 des Règles relatives aux marques de commerce.

Le registraire des marques de commerce ne peut garantir l'exactitude de cette publication, et il n'assume aucune responsabilité à l'égard des erreurs ou omissions ou des conséquences qui peuvent en résulter.

Tout courrier relatif aux marques de commerce doit être adressé au registraire des marques de commerce, Hull, Canada, K1A 0C9.

Les marchandises et/ou services apparaissant directement sous la marque sont décrits dans la langue du requérant. Tout enregistrement sera restreint aux marchandises et/ou services mentionnés. Les marchandises et/ou services apparaissant en second lieu sont traduits en guise de service seulement.

La liste des bureaux de district, de leurs adresses et numéros de téléphone ne sera publiée que dans le premier Journal de janvier et le premier Journal de juillet de chaque année.

L'avis concernant «les jours fériés légaux» du Bureau des marques de commerce paraîtra également, dans le premier Journal de janvier et le premier Journal de juin de chaque année.

DATES DE PRODUCTION

La date de production de toutes les demandes d'enregistrement de marques de commerce annoncées dans le présent Journal, y compris celles qui visent d'étendre l'état déclaratif des marchandises et/ou services d'un enregistrement existant, est indiquée en chiffres immédiatement après le numéro de dossier dans l'ordre année, mois et jour. Lorsqu'il existe une date de production actuelle et une date de priorité, la date de priorité est précédée de la lettre «P» en majuscule. Dans les demandes pour étendre l'état déclaratif des marchandises et/ou services, la date d'enregistrement initiale figure, dans le même ordre, après le numéro d'enregistrement.

OPPOSITION

Toute personne qui croit avoir des motifs valables d'opposition (pour les motifs d'opposition voir la section 38 de la Loi sur les marques de commerce) à une demande d'enregistrement ou à une demande pour étendre l'état déclaratif des marchandises et/ou services annoncée dans le présent Journal peut produire une déclaration d'opposition auprès du registraire des marques de commerce dans les deux mois suivant la date de parution de la présente publication. La déclaration doit être établie en conformité avec la formule 8 des Règles relatives aux marques de commerce et doit être accompagnée du droit prescrit.

Une opposition doit être fondée seulement sur la description des marchandises et/ou services apparaissant en premier lieu sous la marque en raison que les marchandises et/ou services sont décrits dans la langue dans laquelle la demande d'enregistrement a été produite.

ABONNEMENTS

On peut souscrire à un abonnement annuel ou se procurer des livraisons individuelles en s'adressant à Les Éditions du gouvernement du Canada TPSGC, Ottawa, Ontario, K1A 0S9, Canada.

Comptoir de commandes/Renseignements: (819) 956-4800.

GENERAL INFORMATION

This Journal is issued every Wednesday and is published in compliance with Rule 17 of the Trade-marks Rules.

The Registrar of Trade-marks cannot guarantee the accuracy of this publication, nor assume any responsibility for errors or omissions or the consequence of these.

All mail relating to Trade-marks should be addressed to the Registrar of Trade-marks, Hull, Canada, K1A 0C9.

The wares and/or services appearing first under the Trade-mark are in the language filed by the applicant. Any registration will be restricted to these wares and/or services described therein. The wares and/or services appearing latterly are translations for convenience only.

A list of the District Offices, addresses and telephone numbers will appear in the first Journal of January and the first Journal of July of each year.

A notice for "Dies Non" for Trade-mark Business will also appear in the first Journal of January and the first Journal of June of each year.

FILING DATES

The filing date of each Trade-mark application advertised in this Journal, including those to extend the statement of wares and/or services of an existing registration, is shown in numerals immediately after the file number in the sequence of Year, Month and Day. Where there is both an actual and a priority filing date, the priority filing date is preceded by the capital letter "P". In applications to extend the statement of wares and/or services, the original registration date appears, in the same sequence, after the registration number.

OPPOSITION

Any person who believes that he/she has a valid ground of opposition (see Section 38 of the Trade-marks Act for the grounds of opposition) to any application for registration or to any application to extend the statement of wares and/or services advertised in this Journal may file a statement of opposition with the Registrar of Trade-marks within two months from the date of issue of this publication. The statement should be made in accordance with Form 8 of the Trade-marks Rules and must be accompanied by the required fee.

Any opposition is to be based on the description of wares and/or services which appears first, as this description is in the language in which the application was filed.

SUBSCRIPTIONS

Annual subscriptions or single copies of this Journal can be obtained from Canadian Government Publishing PWGSC, Ottawa, Ontario, K1A 0S9, Canada.

Order desk/Information: (819) 956-4800.

Table des matières

Table of Contents

Demandes	
Applications	1
Demandes re-publiées	
Applications Re-advertised	132
Enregistrement	
Registration	135
Enregistrements modifiés	
Registrations Amended	145
Avis sous l'article 9 de la Loi sur les marques de commerce	
Notices under Section 9 of the Trade-marks Act	146
Erratum	150
Avis/Notice	151
Avis/Notice	152

Demandes Applications

717,933. 1992/12/01. SCICORP SYSTEMS INC., 19 CHURCHILL DRIVE, BARRIE, ONTARIO, L4M6E7
Representative for Service/Représentant pour Signification: BERESKIN & PARR, BOX 401, 40 KING STREET WEST, TORONTO, ONTARIO, M5H3Y2

BIOLOGIC

WARES: Micronutrient used in control and/or elimination of odors in wastewater treatment systems. **Used** in CANADA since January 1992 on wares. **Benefit** of section 14 is claimed on wares.

MARCHANDISES: Oligo-élément utilisé dans l'élimination des odeurs provenant des systèmes de traitement des eaux usées. **Employée** au CANADA depuis janvier 1992 en liaison avec les marchandises. **Le** bénéfice de l'article 14 de la Loi sur les marques de commerce est revendiqué en liaison avec les marchandises.

722,296. 1993/02/08. VIEWER'S CHOICE CANADA INC., 181 BAY STREET, SUITE 100, TORONTO, ONTARIO, M5J2J4
Representative for Service/Représentant pour Signification: HEENAN BLAIKIE, 1250 BOULEVARD RENE-LEVESQUE OUEST, BUREAU 2500, MONTREAL, QUEBEC, H3B4Y1



VIEWER'S CHOICE

SERVICES: Entertainment through the medium of television, namely, programming services offering movies, sporting events, concerts and other special events on a per unit basis. **Used** in CANADA since as early as June 17, 1991 on services.

SERVICES: Divertissement par l'intermédiaire de la télévision, notamment services de programmation offrant des films, des manifestations sportives, des concerts et d'autres événements spéciaux à l'unité. **Employée** au CANADA depuis aussi tôt que 17 juin 1991 en liaison avec les services.

786,858. 1995/07/10. BOVET FLEURIER SA (BOVET FLEURIER LTD) (BOVET FLEURIER AG), AVENUE DANIEL-JEANRICHARD, 2114 FLEURIER, SUISSE **Representative for Service/Représentant pour Signification:** ROBIC, 55 ST-JACQUES, MONTRÉAL, QUÉBEC, H2Y3X2

BOVET

MARCHANDISES: Horlogerie et instruments chronométriques, nommément, horloges, réveils, pendules, montres et chronomètres. **Date** de priorité de production: 13 janvier 1995, pays: SUISSE, demande no: 416321 en liaison avec le même genre de marchandises. **Employée:** SUISSE en liaison avec les marchandises. **Enregistrée:** SUISSE le 13 janvier 1995 sous le No. 416321 en liaison avec les marchandises. **Le** bénéfice de l'article 14 de la Loi sur les marques de commerce est revendiqué en liaison avec les marchandises.

WARES: Cocks and timepieces, namely, clocks, alarm clocks, wall clocks, watches and stop watches. **Priority** Filing Date: January 13, 1995, Country: SWITZERLAND, Application No: 416321 in association with the same kind of wares. **Used** in SWITZERLAND on wares. **Registered** in SWITZERLAND on January 13, 1995 under No. 416321 on wares. **Benefit** of section 14 is claimed on wares.

790,028. 1995/08/14. NATIONAL QUALITY ASSURANCE LIMITED, 26 STUART STREET, LUTON, BEDFORDSHIRE LU1 2SW, UNITED KINGDOM **Representative for Service/Représentant pour Signification:** GOWLING, STRATHY & HENDERSON, SUITE 2600, 160 ELGIN STREET, P.O. BOX 466, STATION D, OTTAWA, ONTARIO, K1P1C3

NATIONAL QUALITY ASSURANCE

The right to the exclusive use of the words QUALITY and ASSURANCE is disclaimed apart from the trade-mark.

SERVICES: (1) Carrying out third party assessment and registration of quality management systems. (2) Carrying out third party assessment and registration of environmental management systems of manufacturers, providers of services, public bodies, institutions and government agencies; consulting and training services relating to the foregoing. **Used** in CANADA since at least as early as 1993 on services (1). **Priority** Filing Date: April 20, 1995, Country: UNITED KINGDOM, Application No: 2018097 in association with the same kind of services. **Proposed** Use in CANADA on services (2). **Benefit** of section 14 is claimed on services.

Le droit à l'usage exclusif des mots QUALITY et ASSURANCE en dehors de la marque de commerce n'est pas accordé.

SERVICES: (1) Évaluation et enregistrement de systèmes de gestion de la qualité pour des tiers. (2) Évaluation et enregistrement pour des tiers de systèmes de gestion de l'environnement de fabricants, de fournisseurs de services, d'organismes publics, de collectivités et d'organismes gouvernementaux; services de consultation et de formation ayant trait à ce qui précède. **Employée** au CANADA depuis au moins

aussi tôt que 1993 en liaison avec les services (1). **Date** de priorité de production: 20 avril 1995, pays: ROYAUME-UNI, demande no: 2018097 en liaison avec le même genre de services. **Emploi** projeté au CANADA en liaison avec les services (2). **Le** bénéfice de l'article 14 de la Loi sur les marques de commerce est revendiqué en liaison avec les services.

796,464. 1995/11/02. QAD.INC, 10,000 MIDLANTIC DRIVE, SUITE 200, MT. LAUREL, NJ 08054, UNITED STATES OF AMERICA **Representative for Service/Représentant pour Signification:** R. WILLIAM WRAY & ASSOCIATES, P.O. BOX 2760, STATION D, 151 SLATER STREET, OTTAWA, ONTARIO, K1P5W8

QAD.INC

WARES: Enterprise resource planning computer software providing e-business enabled comprehensive manufacturing, distribution, and financial solutions for multinational companies with distributed operations, educational and instructional manuals for use with manufacturing, planning, distribution and financial management systems software. **SERVICES:** Education and training services in the use of computer software for manufacturing, planning, distribution and financial management systems; computer programming and consulting services related to computer software for manufacturing, planning, distribution and financial management systems. **Used** in CANADA since at least as early as April 1988 on wares and on services. **Used** in UNITED STATES OF AMERICA on wares and on services. **Registered** in UNITED STATES OF AMERICA on November 05, 1996 under No. 2,013,108 on wares and on services.

MARCHANDISES: Logiciels de planification des ressources d'entreprise fournissant des solutions exhaustives de fabrication, de distribution et financières validées pour commerce électronique pour les sociétés multinationales avec exploitation répartie, manuels d'éducation et d'instruction pour utilisation avec les logiciels des systèmes de fabrication, de planification, de distribution et de gestion financière. **SERVICES:** Services d'éducation et de formation en utilisation des logiciels de systèmes de fabrication, de planification, de distribution et de gestion financière; services de programmation et de consultation informatiques ayant trait aux logiciels de systèmes de fabrication, de planification, de distribution et de gestion financière. **Employée** au CANADA depuis au moins aussi tôt que avril 1988 en liaison avec les marchandises et en liaison avec les services. **Employée:** ÉTATS-UNIS D'AMÉRIQUE en liaison avec les marchandises et en liaison avec les services. **Enregistrée:** ÉTATS-UNIS D'AMÉRIQUE le 05 novembre 1996 sous le No. 2,013,108 en liaison avec les marchandises et en liaison avec les services.

802,499. 1996/01/23. Hewlett-Packard Company (a Delaware Corporation), 3000 HANOVER STREET, PALO ALTO, CALIFORNIA 94304, UNITED STATES OF AMERICA **Representative for Service/Représentant pour Signification:** SIM & MCBURNEY, 330 UNIVERSITY AVENUE, 6TH FLOOR, TORONTO, ONTARIO, M5G1R7

MULTIPROBE

WARES: Electronic test and measurement instruments, namely, logic analyzers, scope probes that act as an interface between an integrated circuit and an oscilloscope, a logic analyzer or a prototype analyzer; and analog probe pods. **Priority** Filing Date: September 14, 1995, Country: UNITED STATES OF AMERICA, Application No: 74/728,979 in association with the same kind of wares. **Used** in UNITED STATES OF AMERICA on wares. **Registered** in UNITED STATES OF AMERICA on August 04, 1998 under No. 2,178,861 on wares. **Proposed** Use in CANADA on wares.

MARCHANDISES: Instruments de mesure et d'analyse électroniques, nommément analyseurs logiques, sondes de contrôle qui agissent comme une interface entre un circuit intégré et un oscilloscope, un analyseur logique ou un analyseur de prototype; et modules de sonde analogique. **Date** de priorité de production: 14 septembre 1995, pays: ÉTATS-UNIS D'AMÉRIQUE, demande no: 74/728,979 en liaison avec le même genre de marchandises. **Employée:** ÉTATS-UNIS D'AMÉRIQUE en liaison avec les marchandises. **Enregistrée:** ÉTATS-UNIS D'AMÉRIQUE le 04 août 1998 sous le No. 2,178,861 en liaison avec les marchandises. **Emploi** projeté au CANADA en liaison avec les marchandises.

808,290. 1996/03/27. DYMATION RESEARCH LTD., 5515 COGSWELL STREET, HALIFAX, NOVA SCOTIA, B3J1R2 **Representative for Service/Représentant pour Signification:** PATTERSON PALMER HUNT MURPHY, BANK OF MONTREAL TOWER, SUITE 1600, 5151 GEORGE STREET, P.O. BOX 247, HALIFAX, NOVA SCOTIA, B3J2N9

MEDIANET

WARES: Computer programs for use in media and equipment booking and library management and instruction manuals provided therewith. **SERVICES:** Computer data storage and retrieval services; namely, transmitting the data and messages of others between terminals, primarily via co-axial cable, in media booking and library management. **Used** in CANADA since at least as early as February 1976 on wares and on services. **Used** in UNITED STATES OF AMERICA on wares and on services. **Registered** in UNITED STATES OF AMERICA on February 11, 1997 under No. 2,036,313 on wares and on services; UNITED STATES OF AMERICA on December 09, 1997 under No. 2,118,639 on services. **Benefit** of section 14 is claimed on wares and on services.

MARCHANDISES: Programmes informatiques pour utilisation dans la réservation de médias et d'équipement et la gestion de bibliothèques, et manuels d'instruction fournis avec eux.

SERVICES: Services de stockage et d'extraction de données informatiques, nommément transmission des données et des messages de tiers entre des terminaux, principalement par câble coaxial, dans la réservation de médias et la gestion de bibliothèques. **Employée** au CANADA depuis au moins aussi tôt que février 1976 en liaison avec les marchandises et en liaison avec les services. **Employée:** ÉTATS-UNIS D'AMÉRIQUE en liaison avec les marchandises et en liaison avec les services. **Enregistrée:** ÉTATS-UNIS D'AMÉRIQUE le 11 février 1997 sous le No. 2,036,313 en liaison avec les marchandises et en liaison avec les services; ÉTATS-UNIS D'AMÉRIQUE le 09 décembre 1997 sous le No. 2,118,639 en liaison avec les services. **Le** bénéficiaire de l'article 14 de la Loi sur les marques de commerce est revendiqué en liaison avec les marchandises et en liaison avec les services.

810,627. 1996/04/23. STIEFEL LABORATORIES, INC., 255 ALHAMBRA CIRCLE, CORAL GABLES, FLORIDA 33134-6988, UNITED STATES OF AMERICA **Representative for Service/ Représentant pour Signification:** SPIEGEL SOHMER, 5 PLACE VILLE MARIE, SUITE 1203, MONTREAL, QUEBEC, H3B2G2

CLINDOXYL

WARES: Prescription topical gel for the treatment of acne. **Proposed** Use in CANADA on wares.

MARCHANDISES: Gel topique délivré sur ordonnance pour le traitement de l'acné. **Emploi** projeté au CANADA en liaison avec les marchandises.

819,103. 1996/07/26. THE TORONTO-DOMINION BANK, P.O. BOX 1, TORONTO-DOMINION CENTRE, TORONTO, ONTARIO, M5K1A2 **Representative for Service/ Représentant pour Signification:** GOWLING, STRATHY & HENDERSON, SUITE 4900, COMMERCE COURT WEST, TORONTO, ONTARIO, M5L1J3

TD QUANTITATIVE CAPITAL

The right to the exclusive use of the word CAPITAL is disclaimed apart from the trade-mark.

SERVICES: Securities services namely brokerage and investment services. **Proposed** Use in CANADA on services.

Le droit à l'usage exclusif du mot CAPITAL en dehors de la marque de commerce n'est pas accordé.

SERVICES: Services de valeurs mobilières, nommément services de courtage et d'investissement. **Emploi** projeté au CANADA en liaison avec les services.

820,565. 1996/08/14. CRANBERRY PRODUCTS OF CANADA LIMITED, P.O. BOX 24, MEDORA LAKE ROAD, BALA, ONTARIO, P0C1A0 **Representative for Service/ Représentant pour Signification:** BLAKE, CASSELS & GRAYDON LLP, INTELLECTUAL PROPERTY GROUP, BOX 25, COMMERCE COURT WEST, 28TH FLOOR, TORONTO, ONTARIO, M5L1A9



The right to the exclusive use of the word MUSKOKA in respect of all the wares except for dried cranberries and fresh cranberries; and the right to the exclusive use of the word MUSKOKA GROWN in respect of dried cranberries and fresh cranberries is disclaimed apart from the trade-mark.

WARES: Hats; sweatshirts; t-shirts; overalls; shorts; jackets; fruit preserves; fruit juice; dried cranberries; fresh cranberries; confections, namely granola bars, trail mix, jelly beans, chocolates, and candies; wine; baked goods, namely bread, rolls, cake, cookies, pies, donuts, muffins, English muffins, tarts, pastries, danishes and chelsea buns; honey; and potpourri. **Proposed** Use in CANADA on wares.

Le droit à l'usage exclusif du mot MUSKOKA en liaison avec toutes les marchandises sauf pour les canneberges séchées et les canneberges fraîches; et au droit à l'usage exclusif du mot MUSKOKA GROWN en liaison avec les canneberges séchées et les canneberges fraîches en dehors de la marque de commerce n'est pas accordé.

MARCHANDISES: Chapeaux; pulls molletonnés; tee-shirts; salopettes; shorts; vestes; conserves de fruits; jus de fruits; canneberges séchées; canneberges fraîches; confiseries, nommément barres granola, mélange montagnard, bonbons haricots, chocolats, et friandises; vin; produits de boulangerie, nommément pain, petits pains, gâteaux, biscuits, tartes, beignes, muffins, muffins anglais, tartelettes, pâtisseries, danoises et brioches Chelsea; miel; et pot-pourri. **Emploi** projeté au CANADA en liaison avec les marchandises.

824,463. 1996/09/26. PRODUCTOS ZAM-FRE, S.A. DE C.V., CIRCONIO 109, COL. EL MANTO, ISTAPALAPA, 09830 MEXICO, D.F., MEXICO **Representative for Service/ Représentant pour Signification:** ROBIC, 55 ST-JACQUES, MONTRÉAL, QUEBEC, H2Y3X2

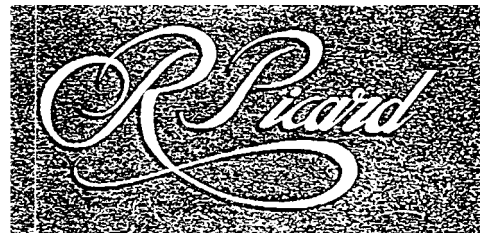

Consent of R Picard to use his signature is of record.

The right to the exclusive use of R PICARD is disclaimed apart from the trade-mark.

WARES: Candies, chocolates, gum drops, cookies. **Used** in MEXICO on wares. **Registered** in MEXICO on March 10, 1995 under No. 484,841 on wares.

Le consentement de R Picard à l'emploi de sa signature a été déposé.

Le droit à l'usage exclusif de R PICARD en dehors de la marque de commerce n'est pas accordé.

MARCHANDISES: Bougies, chocolats, gélifiés, biscuits.
Employée: MEXIQUE en liaison avec les marchandises.
Enregistrée: MEXIQUE le 10 mars 1995 sous le No. 484,841 en liaison avec les marchandises.

827,184. 1996/10/28. USWEB CORPORATION (UTAH CORPORATION), 3000 LAKESIDE DRIVE, SANTA CLARA, CALIFORNIA 95054, UNITED STATES OF AMERICA
Representative for Service/Représentant pour Signification: KAPPEL LUDLOW, SUITE 1400, 439 UNIVERSITY AVENUE, TORONTO, ONTARIO, M5G1Y8

USWEB

SERVICES: Franchising, namely offering technical assistance in the establishment and/or operation of business engaged in designing, developing, hosting, managing, updating, testing, tracking and advertising sites and/or locations on a global computer information network and providing consultation, education, training and development of marketing strategies for businesses and individuals utilizing a global computer network; and consulting services to assist individuals and businesses in accessing and using a global computer network for personal and business use; developing and customizing computer software and hardware systems for others for accessing, providing information to, and obtaining information from a global computer network; providing access to a global computer information network; developing, maintaining and utilizing computer communication software for accessing, providing information to, and obtaining information from a global computer information network. **Priority** Filing Date: September 18, 1996, Country: UNITED STATES OF AMERICA, Application No: 75/168,151 in association with the same kind of services. **Used** in UNITED STATES OF AMERICA on services. **Registered** in UNITED STATES OF AMERICA on June 22, 1999 under No. 2,254,673 on services. **Proposed** Use in CANADA on services. **Benefit** of section 14 is claimed on services.

SERVICES: Franchisage, nommément offre d'aide technique dans l'établissement et/ou l'exploitation d'une entreprise oeuvrant dans la conception, le développement, l'hébergement, la gestion, la mise à jour, l'essai, le repérage et la publicité de sites et/ou d'emplacements sur un réseau mondial d'information sur ordinateur et services de conseil commercial et fourniture de services de consultation, d'enseignement, de formation et de développement de stratégies de commercialisation pour entreprises et personnes utilisant un réseau informatique mondial; et services de conseils en informatique, nommément aide à des personnes et à des entreprises leur permettant d'avoir accès à un réseau mondial d'information sur ordinateur et à l'utiliser, à des fins personnelles et commerciales; élaboration et conception

spéciale de logiciels et de systèmes de matériel informatique pour des tiers pour contacter, fournir de l'information à, et obtenir de l'information d'un réseau informatique mondial; fourniture d'accès à un réseau mondial d'information sur ordinateur; élaboration, maintenance et utilisation de logiciels pour contacter et fournir de l'information à un réseau mondial d'information sur ordinateur, et obtenir de l'information de ce dernier. **Date** de priorité de production: 18 septembre 1996, pays: ÉTATS-UNIS D'AMÉRIQUE, demande no: 75/168,151 en liaison avec le même genre de services. **Employée:** ÉTATS-UNIS D'AMÉRIQUE en liaison avec les services. **Enregistrée:** ÉTATS-UNIS D'AMÉRIQUE le 22 juin 1999 sous le No. 2,254,673 en liaison avec les services. **Emploi** projeté au CANADA en liaison avec les services. **Le** bénéfice de l'article 14 de la Loi sur les marques de commerce est revendiqué en liaison avec les services.

828,843. 1996/11/14. GRAHAM NEIROP AND CRAIG BURTON IN PARTNERSHIP, 41 HOUGHSON DRIVE, UNIONVILLE, ONTARIO, L3R2T7 **Representative for Service/Représentant pour Signification:** SIM & MCBURNEY, 330 UNIVERSITY AVENUE, 6TH FLOOR, TORONTO, ONTARIO, M5G1R7

SPORTHEADS

WARES: Clothing, namely t-shirts, golf shirts, sweat shirts, boxer shorts, socks, gloves, caps, baseball caps, toques, ties, jackets, track suits, aprons, bibs, bandanas, tank tops, neckties, dickies, scarves, jumpsuits, polo shirts, underwear, coats, parkas, warm-up suits, bathrobes, rain coats, rain ponchos, athletic shorts, mittens, swimsuits, scarves, headbands, wristbands; footwear, namely running shoes, sandals, rubber boots, shoe laces, socks, thongs, soccer shoes, baseball shoes, skates, basketball shoes; sports equipment, namely hockey bags, hockey jerseys, skate towels, hockey pucks, mini hockey sticks, baseball bags, baseball jerseys, baseballs, gym bags, water cooler dispenser, golf club covers, golf balls, golf bags, golf tees, golf ball markers, golf towels, golf gloves, basketball jerseys, basketballs, basketball towels, water bottles; souvenir items, namely wallets, cushions, clocks, bed sheets, calendars, duvets, birthday cards, books, trading cards, comic books, trophies, posters, sun glasses, table cloths, iron on decalomania, napkins, bumper stickers, place mats, note pads, serviettes, scrapbooks, trash containers, glasses, coolers, plates, back pack bags, pens, lunch bags, pencils, lunch boxes, erasers, fanny pouches, watches, chocolate bars, piggy banks, candy, crests, lollipops, car deodorizers, chewing gum, salt and pepper shakers, bubble gum, buttons, chocolate, computer mouse pads, computer speakers, pennants, balloons, key chains, bottle openers, license plate holders, identification tags, mugs, cups, beer mugs, ice buckets, coasters; toys, namely stuffed toys, inflatable toys, figurines, plush toys, talking toys, bath toys, punching bag toys, puppets, trucks, boats, planes, motorcycles, off road vehicles; games, namely puzzles, electronic games, video games, playing cards, pinball games, handheld video games; video recordings; books. **Proposed** Use in CANADA on wares.

MARCHANDISES: Vêtements, nommément tee-shirts, polos de golf, pulls molletonnés, caleçons boxeurs, chaussettes, gants, casquettes, casquettes de base-ball, tuques, cravates, vestes, survêtements, tabliers, bavoires, bandanas, débardeurs, cravates, plastrons, écharpes, combinaisons-pantalons, polos, sous-vêtements, manteaux, parkas, survêtements, robes de chambre, imperméables, ponchos imperméables, shorts d'athlétisme, mitaines, maillots de bain, écharpes, bandeaux, serre-poignets; chaussures, chaussures de tennis, sandales, bottes en caoutchouc, lacets, chaussettes, tongs, souliers de soccer, chaussures de baseball, patins, chaussures de basket-ball; articles de sport, nommément sacs de hockey, maillots de hockey, serviettes pour patins, rondelles de hockey, mini bâtons de hockey, sacs de baseball, maillots de baseball, balles de baseball, sacs de sport, distributeurs d'eau glacée, housses de bâtons de golf, balles de golf, sacs de golf, tés de golf, marqueurs de balles de golf, serviettes de golf, gants de golf, maillots de basket-ball, ballons de basket-ball, serviettes de basket-ball, bidons; souvenirs, nommément portefeuilles, coussins, horloges, draps, calendriers, couettes, cartes d'anniversaire, livres, cartes à échanger, illustrés, trophées, affiches, lunettes de soleil, nappes, décalcomanies au fer chaud, serviettes, autocollants pour pare-chocs, napperons, blocs-notes, serviettes, albums à coupures, poubelles, lunettes, glacières, assiettes, havresacs, stylos, sacs-repas, crayons, boîtes-repas, gommes à effacer, sacoches bananes, montres, tablettes de chocolat, tirelires, bonbons, écussons, sucettes, désodorisants d'automobile, gomme à mâcher, salières et poivrières, gomme à claquer, boutons, chocolat, tapis de souris d'ordinateur, haut-parleurs d'ordinateur, fanions, ballons, chaînettes de porte-clés, décapsuleurs, porte-plaques d'immatriculation, étiquettes d'identification, grosses tasses, tasses, chopes à bière, seaux à glace, sous-verres; jouets, nommément jouets en peluche, jouets gonflables, figurines, jouets en peluche, jouets parlants, jouets pour le bain, punching-bags, jouets, marionnettes, camions, bateaux, avions, motocyclettes, véhicules tout-terrain; jeux, nommément casse-tête, jeux électroniques, jeux vidéo, cartes à jouer, billards électriques, jeux vidéo manuels; enregistrements vidéo; livres. **Emploi** projeté au CANADA en liaison avec les marchandises.

831,232. 1996/12/10. AKTIESELSKABET KJØBENHAVNS SOMMER-TIVOLI, VESTERBROGADE 3, 1630 KØBENHAVN V, DENMARK **Representative for Service/Représentant pour Signification:** OSLER, HOSKIN & HARCOURT LLP, SUITE 1500, 50 O'CONNOR STREET, OTTAWA, ONTARIO, K1P6L2

TIVOLI

SERVICES: Business management assistance and consultancy namely in connection with planning, establishing and operation of amusements and amusement parks; marketing studies, marketing research and economic forecasting especially relating to planning, establishing and operation of amusements and amusement parks; education and training services namely, classes, workshops and individualized instruction in the fields of personnel management, amusement park designing, planning and operation; entertainment services namely, the operation of amusement parks, circuses, gaming houses, and casino facilities;

entertainment in the nature of live performances of an orchestra; entertainment in the nature of live performances by singers, vocalists, comedians, magicians, singing groups and musical bands; the operation of theatres and the provision of theatrical performances, the production of variety shows and cabarets; hotels, restaurants, cafes, cafeterias, catering, snack-bars; architecture and engineering services namely planning and design of amusements and amusement parks, construction drafting in relation to amusements and amusement parks, technical project studies in the field of amusements and amusement parks. **Proposed** Use in CANADA on services.

SERVICES: Assistance et consultation en gestion des affaires, nommément en rapport avec la planification, l'établissement et l'exploitation d'attractions et de parcs d'attractions; études de marché, recherche en commercialisation et prévisions économiques, en particulier ayant trait à la planification, à l'établissement et à l'exploitation d'attractions et de parcs d'attractions; services d'éducation et de formation, nommément classes, ateliers et enseignement individualisé dans les domaines suivants : gestion du personnel, conception, planification et exploitation de parcs d'attractions; services de divertissement, nommément exploitation de parcs d'attractions, de cirques, de maisons de jeux et paris, et d'équipements de casino; divertissement sous forme de concerts en direct; divertissement sous forme de représentations en direct par des chanteurs, vocalistes, comédiens, prestidigitateurs, groupes vocaux et orchestres; exploitation de salles de spectacles et fourniture de présentations théâtrales, production de spectacles de variétés et cabarets; hôtels, restaurants, cafés, cafétérias, traiteur, snack-bars; services d'architecture et services d'ingénierie, nommément planification et conception d'attractions et de parcs d'attractions, dessins de construction en rapport avec les attractions et des parcs d'attractions, études de projets techniques dans le domaine des attractions et des parcs d'attractions. **Emploi** projeté au CANADA en liaison avec les services.

831,325. 1996/12/11. ZD Inc., One Park Avenue, New York, N.Y. 10016, UNITED STATES OF AMERICA **Representative for Service/Représentant pour Signification:** SHAPIRO, COHEN, P.O. BOX 3440, STATION D, 112 KENT STREET, SUITE 2001, OTTAWA, ONTARIO, K1P6P1

NETBUYER

SERVICES: Providing multiple user access to a global information network for the transfer and dissemination of a wide range of information and information in the field of computer related products and technology; providing information about computer related products and technology via a computer network; providing a wide range of information and information in the field of computer related products and technology via computer information networks. **Priority** Filing Date: June 11, 1996, Country: UNITED STATES OF AMERICA, Application No: 75/117,214 in association with the same kind of services. **Used** in UNITED STATES OF AMERICA on services. **Registered** in UNITED STATES OF AMERICA on August 11, 1998 under No. 2,181,135 on services.

SERVICES: Fourniture à des utilisateurs multiples d'accès à un réseau mondial d'information pour le transfert et la diffusion d'un large éventail d'informations et d'informations dans le domaine des produits et de la technologie informatiques; fourniture d'informations sur les produits et sur la technologie informatiques au moyen d'un réseau informatique; fourniture d'un large éventail d'informations et d'informations dans le domaine des produits et de la technologie informatiques au moyen de réseaux informatiques. **Date** de priorité de production: 11 juin 1996, pays: ÉTATS-UNIS D'AMÉRIQUE, demande no: 75/117,214 en liaison avec le même genre de services. **Employée:** ÉTATS-UNIS D'AMÉRIQUE en liaison avec les services. **Enregistrée:** ÉTATS-UNIS D'AMÉRIQUE le 11 août 1998 sous le No. 2,181,135 en liaison avec les services.

836,854. 1997/02/18. LABATT BREWING COMPANY LIMITED/LA BRASSERIE LABATT LIMITÉE, 181 BAY STREET, SUITE 200, P.O. BOX 786, TORONTO, ONTARIO, M5J2T3
Representative for Service/Représentant pour Signification: BERNARD BEASLEY, (LABATT BREWING COMPANY LIMITED), 303 RICHMOND STREET, P.O. BOX 5050, TERMINAL "A", LONDON, ONTARIO, N6B2H8

WIDE MOUTH

WARES: Alcoholic brewery beverages; wearing apparel for men and women namely; T-shirts; sweatshirts, shirts of all kinds; sweat pants, sweat suits; track suits, ski suits, ski jackets, ski pants, bathing suits, shorts, vests, sweaters, pants, coats, jackets, gloves, wristbands, leg warmers, ties, belts; suspenders; headwear namely, hats, caps, visors, ear muffs, head bands; bags namely, handbags, sports bags, cooler bags, shoulder bags; playing cards; pens; signs; banners; posters; key chains; bottle openers; buckets; tap handles; coasters; mirrors; clocks; watches; ornamental pins; sunglasses; lighters, and umbrellas. **Proposed Use** in CANADA on wares.

MARCHANDISES: Boissons alcoolisées brassées; vêtements pour hommes et femmes, nommément tee-shirts; pulls molletonnés, chemises de toutes sortes; pantalons de survêtement, survêtements; costumes de ski, vestes de ski, pantalons de ski, maillots de bain, shorts, gilets, chandails, pantalons, manteaux, vestes, gants, serre-poignets, jambières, cravates, ceintures; bretelles; couvre-chefs, nommément chapeaux, casquettes, visières, cache-oreilles, bandeaux; sacs, nommément sacs à main, sacs de sport, sacs isolants, sacs à bandoulière; cartes à jouer; stylos; enseignes; bannières; affiches; chaînettes de porte-clés; décapsuleurs; seaux; poignées de robinet; sous-verres; miroirs; horloges; montres; épinglettes; lunettes de soleil; briquets, et parapluies. **Emploi** projeté au CANADA en liaison avec les marchandises.

841,670. 1997/04/09. HSX HOLDINGS, INC., 11111 SANTA MONICA BOULEVARD, SUITE 2050, LOS ANGELES, CALIFORNIA 90025, UNITED STATES OF AMERICA
Representative for Service/Représentant pour Signification: SHAPIRO, COHEN, P.O. BOX 3440, STATION D, 112 KENT STREET, SUITE 2001, OTTAWA, ONTARIO, K1P6P1

HOLLYWOOD STOCK EXCHANGE

The right to the exclusive use of the words STOCK EXCHANGE is disclaimed apart from the trade-mark.

WARES: Games and playthings, namely, investing and market trading computer games in the nature of interactive multimedia computer game programs, computer game discs, programs, tapes and software, computer game equipment containing memory devices namely, discs, and interactive video games of virtual reality comprised of computer software and hardware; software-based information and other compilations of electronic entertainment, namely, computer game software, video game software, and virtual reality game software; computer game cartridges; computer game cassettes; hand-held units for playing electronic games; computer game equipment containing memory devices, namely discs, games on CD-ROM, namely multimedia game software recorded on CD-ROM in the field of investment and market trading; cartridge and other formats, namely, computer and video game cartridges; computer game software; LCD game machines, and video output game machines.

SERVICES: Education and entertainment services in the nature of a simulated securities exchange game accessible through a global computer information network for the transfer and dissemination of a wide range of information; and production and distribution for others of motion picture films, radio programs, and television shows. **Used** in CANADA since at least as early as May 01, 1996 on wares and on services. **Used** in UNITED STATES OF AMERICA on wares and on services. **Registered** in UNITED STATES OF AMERICA on September 09, 1997 under No. 2,094,329 on services; UNITED STATES OF AMERICA on October 21, 1997 under No. 2,106,360 on wares.

Le droit à l'usage exclusif des mots STOCK EXCHANGE en dehors de la marque de commerce n'est pas accordé.

MARCHANDISES: Jeux et articles de jeu, nommément jeux d'investissement et d'échanges commerciaux sur ordinateur sous forme de programmes de jeux informatisés multimédias interactifs, disques, programmes, bandes et logiciels de jeux sur ordinateur, matériel de jeu d'ordinateur contenant des dispositifs à mémoire, nommément disques, et jeux vidéo interactifs de réalité virtuelle comprenant des logiciels et du matériel informatique; information basée sur des logiciels et autres compilations de divertissement électronique, nommément logiciels de jeux informatisés, logiciels de jeux vidéo, et logiciels de jeux de réalité virtuelle; cartouches de jeux informatisés; cassettes de jeux informatisés; appareils portatifs pour jouer à des jeux électroniques; matériel de jeux informatisés contenant des dispositifs à mémoire, nommément disques, jeux sur CD-ROM, nommément ludiciels multimédias enregistrés sur CD-ROM dans le domaine de l'investissement et des échanges commerciaux; cartouche et autres supports, nommément cartouches de jeux informatisés et vidéo; logiciels de jeux informatisés; machines de jeux à affichage à cristaux liquides, et machines de jeux vidéo.

SERVICES: Services d'éducation et de divertissement sous forme de jeu de simulation de bourse de valeurs mobilières accessible au moyen d'un réseau mondial d'information informatisée pour le transfert et la diffusion d'une vaste gamme de

renseignements; et production et distribution pour des tiers de films cinématographiques, d'émissions radiophoniques et de spectacles télévisés. **Employée** au CANADA depuis au moins aussi tôt que le 01 mai 1996 en liaison avec les marchandises et en liaison avec les services. **Employée:** ÉTATS-UNIS D'AMÉRIQUE en liaison avec les marchandises et en liaison avec les services. **Enregistrée:** ÉTATS-UNIS D'AMÉRIQUE le 09 septembre 1997 sous le No. 2,094,329 en liaison avec les services; ÉTATS-UNIS D'AMÉRIQUE le 21 octobre 1997 sous le No. 2,106,360 en liaison avec les marchandises.

842,491. 1997/04/17. GENTEK BUILDING PRODUCTS LIMITED, 120 MCLEVIN AVENUE, SCARBOROUGH, ONTARIO, M1B3E9 **Representative for Service/Représentant pour Signification:** BERESKIN & PARR, BOX 401, 40 KING STREET WEST, TORONTO, ONTARIO, M5H3Y2



PREMIUM RENOVATOR

The right to the exclusive use of the words PREMIUM and RENOVATOR is disclaimed apart from the trade-mark.

WARES: Promotional items, namely, jackets, shirts, sweaters, sweatshirts, caps, pens, mugs, key chains, memo boards, magnets; promotional and educational literature relating to the applicant's windows, doors, soffits and siding, and its installation, maintenance, repair and renovation services, namely, folders, binders, brochures, business cards, letterhead, envelopes, business forms, identification tags, exterior signage, and truck signage. **SERVICES:** Installation, maintenance, repair and renovation services for houses, buildings, and other structures; advertising, marketing, and promotional services conducted for the benefit of third party installers with respect to the applicant's windows, doors, soffits and siding, and installation, maintenance, repair and renovation services related thereto. **Proposed Use** in CANADA on wares and on services.

Le droit à l'usage exclusif des mots PREMIUM et RENOVATOR en dehors de la marque de commerce n'est pas accordé.

MARCHANDISES: Articles promotionnels, nommément vestes, chemises, chandails, pulls molletonnés, casquettes, stylos, grosses tasses, chaînettes de porte-clés, tableaux d'affichage, aimants; documents promotionnels et pédagogiques ayant trait aux fenêtres, portes, soffites et revêtements extérieurs du requérant, et à ses services d'installation, d'entretien, de réparation et de rénovation, nommément chemises, classeurs, brochures, cartes d'affaires, en-tête de lettres, enveloppes,

formules commerciales, étiquettes d'identification, panneaux extérieurs, et enseignes pour camions. **SERVICES:** Services d'installation, d'entretien, de réparation et de rénovation pour maisons, bâtiments, et autres structures; services de publicité, de commercialisation et de promotion fournis pour le compte d'installateurs tiers en rapport aux fenêtres, portes, soffites et revêtements extérieurs du requérant, et à ses services d'installation, d'entretien, de réparation et de rénovation connexes. **Emploi** projeté au CANADA en liaison avec les marchandises et en liaison avec les services.

842,492. 1997/04/17. GENTEK BUILDING PRODUCTS LIMITED, 120 MCLEVIN AVENUE, SCARBOROUGH, ONTARIO, M1B3E9 **Representative for Service/Représentant pour Signification:** BERESKIN & PARR, BOX 401, 40 KING STREET WEST, TORONTO, ONTARIO, M5H3Y2



LE RÉNOVATEUR DE PREMIER CHOIX

The right to the exclusive use of the words RÉNOVATEUR and PREMIER CHOIX is disclaimed apart from the trade-mark.

WARES: Promotional items, namely, jackets, shirts, sweaters, sweatshirts, caps, pens, mugs, key chains, memo boards, magnets; promotional and educational literature relating to the applicant's windows, doors, soffits and siding, and its installation, maintenance, repair and renovation services, namely, folders, binders, brochures, business cards, letterhead, envelopes, business forms, identification tags, exterior signage, and truck signage. **SERVICES:** Installation, maintenance, repair and renovation services for houses, buildings, and other structures; advertising, marketing, and promotional services conducted for the benefit of third party installers with respect to the applicant's windows, doors, soffits and siding, and installation, maintenance, repair and renovation services related thereto. **Proposed Use** in CANADA on wares and on services.

Le droit à l'usage exclusif des mots RÉNOVATEUR et PREMIER CHOIX en dehors de la marque de commerce n'est pas accordé.

MARCHANDISES: Articles promotionnels, nommément vestes, chemises, chandails, pulls molletonnés, casquettes, stylos, grosses tasses, chaînettes de porte-clés, tableaux d'affichage, aimants; documents promotionnels et pédagogiques ayant trait aux fenêtres, portes, soffites et revêtements extérieurs du requérant, et à ses services d'installation, d'entretien, de réparation et de rénovation, nommément chemises, classeurs, brochures, cartes d'affaires, en-tête de lettres, enveloppes, formules commerciales, étiquettes d'identification, panneaux extérieurs, et enseignes pour camions. **SERVICES:** Services

d'installation, d'entretien, de réparation et de rénovation pour maisons, bâtiments, et autres structures; services de publicité, de commercialisation et de promotion fournis pour le compte d'installateurs tiers en rapport aux fenêtres, portes, soffites et revêtements extérieurs du requérant, et à ses services d'installation, d'entretien, de réparation et de rénovation connexes. **Emploi** projeté au CANADA en liaison avec les marchandises et en liaison avec les services.

846,276. 1997/05/27. **P.** 1996/11/27. EDITIONS ATLAS (SOCIÉTÉ ANONYME), 22, RUE DE COCHEREL, 27000 EVREUX, FRANCE **Representative for Service/Représentant pour Signification:** SWABEY OGILVY RENAULT, 1981 MCGILL COLLEGE AVENUE, SUITE 1600, MONTREAL, QUÉBEC, H3A2Y3

ATLAS INTERNATIONAL

Le droit à l'usage exclusif du mot INTERNATIONAL en dehors de la marque de commerce n'est pas accordé.

MARCHANDISES: Appareils et instruments d'enseignement et appareils pour le divertissement ou l'enseignement, notamment appareils de projection (projecteurs) de films, de photographies ou d'images, rétroprojecteurs; appareils et instruments conçus pour être utilisés seulement avec un récepteur de télévision ou un moniteur, notamment appareils complémentaires pour des récepteurs de télévision tels que consoles-vidéo; appareils pour l'enregistrement, la transmission, la reproduction du son ou des images, notamment téléviseurs, magnétophones, magnétoscopes; supports d'enregistrement magnétiques, optiques et numériques, équipements pour le traitement de l'information, notamment ordinateurs, imprimantes, disques acoustiques, supports d'enregistrement magnétiques, électroniques et numériques, notamment cassettes audio, vidéocassettes (enregistrées ou non), CD-Rom, notamment: disques compacts préenregistrés intégrant des données multiples (son, texte, image fixe et animée) destinés à être lu par un ordinateur utilisés dans les domaines culturels, artistiques, scientifiques, techniques et ludo-éducatifs; disquettes pour ordinateur, logiciels de jeux ou à but didactique, jeux électroniques conçus pour être utilisés seulement avec récepteur de télévision; journaux, périodiques, magazines, revues, livres, albums, catalogues, photographies, collection de fiches cartonnées illustrées et imprimées à l'exclusion de ceux ayant trait à un atlas géographique ou historique; imprimés, affiches, agendas, almanachs, feuilles d'annonces, calendriers. **SERVICES:** Services de télécommunication à l'exclusion de ceux ayant trait à un atlas géographique ou historique, notamment: services de courrier électronique; agences de presse et d'informations, notamment collecte et diffusion de nouvelles à l'exclusion de celles ayant trait à un atlas géographique ou historique; services de communications radiophoniques, télégraphiques, téléphoniques et télématiques à l'exclusion de ceux ayant trait à un atlas géographique ou historique; services de transmission de données par terminaux informatiques à l'exclusion de ceux ayant trait à un atlas géographique ou historique; services de transmission électronique de données à l'exclusion de ceux ayant trait à un atlas géographique ou historique; services de

transmission de données sur réseaux téléphoniques, informatiques ou télématiques à l'exclusion de ceux ayant trait à un atlas géographique ou historique; services de transmission électronique de données et de documents au moyen de terminaux informatiques à l'exclusion de ceux ayant trait à un atlas géographique ou historique, services de messageries électroniques à l'exclusion de ceux ayant trait à un atlas géographique ou historique; services de diffusion de programmes radiophoniques et de télévision à l'exclusion de ceux ayant trait à un atlas géographique ou historique; services d'enseignement, d'éducation et de formation, notamment dans le cadre de séminaires, stages, conférences et forum dans les domaines culturels, artistiques, scientifiques, techniques et ludo-éducatifs; exploitation d'une institution d'enseignement dans les domaines culturels, artistiques, scientifiques, techniques et ludo-éducatifs, cours par correspondance, services d'édition de textes et d'illustrations à l'exclusion de ceux ayant trait à un atlas géographique ou historique; organisation d'expositions à buts culturels et éducatifs; organisation et conduite de colloques, organisation de conférences et de congrès; organisation de concours en matière d'éducation ou de divertissement, services de publication de livres à l'exclusion de ceux ayant trait à un atlas géographique ou historique; montage de programmes radiophoniques et de télévision, production d'émissions de radio, production d'émissions télévisées, production de films cinématographiques ou documentaires; consultations en matières d'ordinateurs, programmation pour ordinateurs; élaboration (conception) de logiciels, mise à jour de logiciels, location de temps d'accès à un centre serveur de bases de données. **Employée:** FRANCE en liaison avec les marchandises et en liaison avec les services. **Enregistrée:** FRANCE le 27 novembre 1996 sous le No. 96/652,634 en liaison avec les marchandises et en liaison avec les services.

The right to the exclusive use of the word INTERNATIONAL is disclaimed apart from the trade-mark.

WARES: Teaching apparatus and instruments and apparatus for entertainment or teaching, namely apparatus (projectors) for projecting film, photographs or images, overhead projectors; apparatus and instruments designed for use only with a television receiver or monitor, namely apparatus operating in conjunction with television receivers such as video consoles; apparatus for recording, transmitting, reproducing audio and video, namely television sets, tape machines, videocassette recorders; magnetized, optical and digital recording media, information processing hardware, namely computers, computer printers, audio disks, magnetized, electric and digital recording media, namely audio cassettes, videocassettes (recorded or not), CD-ROMs, namely: pre-recorded machine-readable compact discs containing multiple data (audio, text, still and moving images) for cultural, artistic, scientific, technical and play/educational purposes; computer disks, game software or educational software, electronic games designed to be used only with a television receiver; newspapers, periodicals, magazines, reviews, books, albums, catalogues, photographs, collection of illustrated and printed paperboard cards except those relating to a geographical or historical atlas; printed goods, posters, agendas, almanacs, advertising sheets, calendars.

SERVICES: Telecommunication services except those relating to a geographical or historical atlas, namely: electronic mail services; press agencies and news agencies, namely gathering and distributing news except those relating to a geographical or historical atlas; communication services via radio, telegraph, telephone and telematics except those relating to a geographical or historical atlas; data communication services via computer terminals except those relating to a geographical or historical atlas; electronic data transmission services except those relating to a geographical or historical atlas; data communication services via telephone, informatics or telematics networks except those relating to a geographical or historical atlas; services for the electronic transmission of data and files via computer terminals except those relating to a geographical or historical atlas, electronic messaging services except those relating to a geographical or historical atlas; services for distributing radio and television programming except those relating to a geographical or historical atlas; teaching, educational and training services, namely through seminars, internships, conferences and forums for cultural, artistic, scientific, technical and play/educational purposes; operation of an educational institution for cultural, artistic, scientific, technical and play/educational purposes, correspondence courses, publishing texts and illustrations except those relating to a geographical or historical atlas; organization of cultural and educational exhibitions; organizing and conducting colloquiums, organizing conferences and congresses; organizing contests for educational or entertainment purposes, publishing books except those relating to a geographical or historical atlas; editing radio and television programming, producing radio programming, producing television programming, producing movies or documentaries; consultations relating to computers, programming for computers; developing (designing) computer software, upgrading computer software, hiring access time to a database server centre. **Used** in FRANCE on wares and on services. **Registered** in FRANCE on November 27, 1996 under No. 96/652,634 on wares and on services.

846,277. 1997/05/27. **P.** 1996/11/27. EDITIONS ATLAS (SOCIÉTÉ ANONYME), 22, RUE DE COCHEREL, 27000 EVREUX, FRANCE **Representative for Service/Représentant pour Signification:** SWABEY OGILVY RENAULT, 1981 MCGILL COLLEGE AVENUE, SUITE 1600, MONTREAL, QUÉBEC, H3A2Y3

ATLAS DIRECT

MARCHANDISES: Appareils et instruments d'enseignement et appareils pour le divertissement ou l'enseignement, notamment appareils de projection (projecteurs) de films, de photographies ou d'images, rétroprojecteurs; appareils et instruments conçus pour être utilisés seulement avec un récepteur de télévision ou un moniteur, notamment appareils complémentaires pour des récepteurs de télévision tels que consoles-vidéo; appareils pour l'enregistrement, la transmission ou la reproduction du son ou des images, notamment téléviseurs, magnétophones, magnétoscopes; supports d'enregistrement magnétiques, optiques et numériques, équipements pour le traitement de l'information, notamment ordinateurs, imprimantes, disques

acoustiques, supports d'enregistrement magnétiques, électroniques et numériques, notamment cassettes audio, vidéocassettes (enregistrées ou non), CD-Rom, notamment: disques compacts préenregistrés intégrant des données multiples (son, texte, image fixe et animée) destinés à être lu par un ordinateur utilisés dans les domaines culturels, artistiques, scientifiques, techniques et ludo-éducatifs; disquettes pour ordinateurs, logiciels de jeux ou à but didactique, jeux électroniques conçus pour être utilisés seulement avec récepteur de télévision; journaux, périodiques, magazines, revues, livres, imprimés, affiches, agendas, albums, almanachs, feuilles d'annonces, calendriers, catalogues, photographies, collection de fiches cartonnées illustrées et imprimées. **SERVICES:** Services de télécommunication, notamment services de courrier électronique; agences de presse et d'informations, notamment collecte et diffusion de nouvelles, communications radiophoniques, télégraphiques, téléphoniques et télématiques; transmission de données par terminaux informatiques, transmission électronique de données, transmission de données sur réseaux téléphoniques, informatiques ou télématiques, transmission électronique de données et de documents au moyen de terminaux informatiques, services de messageries électroniques, diffusion de programmes radiophoniques et de télévision, services d'enseignement, d'éducation et de formation notamment dans le cadre de séminaires, stages, conférences et forums dans les domaines culturels, artistiques, scientifiques, techniques et ludo-éducatifs; exploitation d'une institution d'enseignement dans les domaines culturels, artistiques, scientifiques, techniques et ludo-éducatifs; cours par correspondance, services d'éditions de textes et d'illustrations, organisation d'expositions à buts culturels et éducatifs; organisation et conduite de colloques, organisation de conférences et de congrès; organisation de concours en matière d'éducation et de divertissement, services de publication de livres, montage de programmes radiophoniques et de télévision, production d'émissions de radio, production d'émissions télévisées, production de films cinématographiques et documentaires; consultations en matières d'ordinateurs, programmation pour ordinateurs; élaboration (conception) de logiciels, mise à jour de logiciels, location de temps d'accès à un centre serveur de bases de données. **Employée:** FRANCE en liaison avec les services. **Enregistrée:** FRANCE le 27 novembre 1996 sous le No. 96/652636 en liaison avec les marchandises et en liaison avec les services.

WARES: Teaching apparatus and instruments and apparatus for entertainment or teaching, namely apparatus (projectors) for projecting film, photographs or images, overhead projectors; apparatus and instruments designed for use only with a television receiver or monitor, namely apparatus operating in conjunction with television receivers such as video consoles; apparatus for recording, transmitting, reproducing audio and video, namely television sets, tape machines, videocassette recorders; magnetized, optical and digital recording media, information processing hardware, namely computers, computer printers, audio disks, magnetized, electric and digital recording media, namely audio cassettes, videocassettes (recorded or not), CD-ROMs, namely: pre-recorded machine-readable compact discs containing multiple data (audio, text, still and moving images) for

cultural, artistic, scientific, technical and play/educational purposes; computer disks, game software or educational software, electronic games designed to be used only with a television receiver; newspapers, periodicals, magazines, reviews, books, printed goods, posters, agendas, albums, almanacs, advertising sheets, calendars, catalogues, photographs, collection of illustrated and printed paperboard cards. **SERVICES:** Telecommunication services, namely: electronic mail services; press agencies and news agencies, namely gathering and distributing news; communication services via radio, telegraph, telephone and telematics; data communication services via computer terminals; electronic data transmission services; data communication services via telephone, informatics or telematics networks; services for the electronic transmission of data and files via computer terminals, electronic messaging services; services for distributing radio and television programming; teaching, educational and training services, namely through seminars, internships, conferences and forums for cultural, artistic, scientific, technical and play/educational purposes; operation of an educational institution for cultural, artistic, scientific, technical and play/educational purposes, correspondence courses, publishing texts and illustrations; organization of cultural and educational exhibitions; organizing and conducting colloquiums, organizing conferences and congresses; organizing contests for educational or entertainment purposes, publishing books; editing radio and television programming, producing radio programming, producing television programming, producing movies or documentaries; consultations relating to computers, programming for computers; developing (designing) computer software, upgrading computer software, hiring access time to a database server centre. **Used** in FRANCE on services. **Registered** in FRANCE on November 27, 1996 under No. 96/652636 on wares and on services.

846,278. 1997/05/27. **P.** 1996/11/27. EDITIONS ATLAS (SOCIÉTÉ ANONYME), 22, RUE DE COCHEREL, 27000 EVREUX, FRANCE **Representative for Service/Représentant pour Signification:** SWABEY OGILVY RENAULT, 1981 MCGILL COLLEGE AVENUE, SUITE 1600, MONTREAL, QUÉBEC, H3A2Y3

ATLAS ENTERTAINMENT

Le droit à l'usage exclusif du mot ENTERTAINMENT en dehors de la marque de commerce n'est pas accordé.

MARCHANDISES: Appareils et instruments d'enseignement et appareils pour le divertissement ou l'enseignement, notamment appareils de projection (projecteurs) de films, de photographies ou d'images, rétroprojecteurs; appareils et instruments conçus pour être utilisés seulement avec un récepteur de télévision ou un moniteur, notamment appareils complémentaires pour des récepteurs de télévision tels que consoles-vidéo; appareils pour l'enregistrement, la transmission ou la reproduction du son ou des images, notamment téléviseurs, magnétophones, magnétoscopes; supports d'enregistrement magnétiques, optiques et numériques, équipements pour le traitement de l'information, notamment ordinateurs, imprimantes, disques acoustiques, supports d'enregistrement magnétiques, électroniques et numériques, notamment cassettes audio,

vidéocassettes (enregistrées ou non), CD-Rom, notamment: disques compacts préenregistrés intégrant des données multiples (son, texte, image fixe et animée) destinés à être lu par un ordinateur utilisés dans les domaines culturels, artistiques, scientifiques, techniques et ludo-éducatifs; disquettes pour ordinateurs, logiciels de jeux ou à but didactique, jeux électroniques conçus pour être utilisés seulement avec récepteur de télévision; journaux, périodiques, magazines, revues, livres, imprimés, affiches, agendas, albums, almanachs, feuilles d'annonces, calendriers, catalogues, photographies, collection de fiches cartonnées illustrées et imprimées; jeux et jouets, jeux électroniques autres que ceux conçus pour être utilisés avec récepteur de télévision. **SERVICES:** Services de télécommunication, notamment services de courrier électronique; agences de presse et d'informations, notamment collecte et diffusion de nouvelles, communications radiophoniques, télégraphiques, téléphoniques et télématiques; transmission de données par terminaux informatiques, transmission électronique de données, transmission de données sur réseaux téléphoniques, informatiques ou télématiques, transmission électronique de données et de documents au moyen de terminaux informatiques, services de messageries électroniques, diffusion de programmes radiophoniques et de télévision, services d'enseignement, d'éducation et de formation, notamment dans le cadre de séminaires, stages, conférences et forums dans les domaines culturels, artistiques, scientifiques, techniques et ludo-éducatifs; exploitation d'une institution d'enseignement dans les domaines culturels, artistiques, scientifiques, techniques et ludo-éducatifs; cours par correspondance; services d'éditions de textes et d'illustrations, organisation d'expositions à buts culturels et éducatifs; organisation et conduite de colloques, organisation de conférences et de congrès; organisation de concours en matière d'éducation et de divertissement, services de publication de livres, montage de programmes radiophoniques et de télévision, production d'émissions de radio, production d'émissions télévisées, production de films cinématographiques et documentaires; consultations en matières d'ordinateurs, programmation pour ordinateurs; élaboration (conception) de logiciels, mise à jour de logiciels, location de temps d'accès à un centre serveur de bases de données. **Employée:** FRANCE en liaison avec les marchandises et en liaison avec les services. **Enregistrée:** FRANCE le 27 novembre 1996 sous le No. 96/652625 en liaison avec les marchandises et en liaison avec les services.

The right to the exclusive use of the word ENTERTAINMENT is disclaimed apart from the trade-mark.

WARES: Teaching apparatus and instruments and apparatus for entertainment or teaching, namely apparatus (projectors) for projecting film, photographs or images, overhead projectors; apparatus and instruments designed for use only with a television receiver or monitor, namely apparatus operating in conjunction with television receivers such as video consoles; apparatus for recording, transmitting, reproducing audio and video, namely television sets, tape machines, videocassette recorders; magnetized, optical and digital recording media, information processing hardware, namely computers, computer printers, audio disks, magnetized, electric and digital recording media,

namely audio cassettes, videocassettes (recorded or not), CD-ROMs, namely: pre-recorded machine-readable compact discs containing multiple data (audio, text, still and moving images) for cultural, artistic, scientific, technical and play/educational purposes; computer disks, game software or educational software, electronic games designed to be used only with a television receiver; newspapers, periodicals, magazines, reviews, books, printed goods, posters, agendas, albums, almanacs, advertising sheets, calendars, catalogues, photographs, collection of illustrated and printed paperboard cards; games and toys, electronic games other than those designed to be used with a television receiver. **SERVICES:** Telecommunication services, namely: electronic mail services; press agencies and news agencies, namely gathering and distributing news; communication services via radio, telegraph, telephone and telematics; data communication services via computer terminals; electronic data transmission services; data communication services via telephone, informatics or telematics networks; services for the electronic transmission of data and files via computer terminals, electronic messaging services; services for distributing radio and television programming; teaching, educational and training services, namely through seminars, internships, conferences and forums for cultural, artistic, scientific, technical and play/educational purposes; operation of an educational institution for cultural, artistic, scientific, technical and play/educational purposes, correspondence courses, publishing texts and illustrations; organization of cultural and educational exhibitions; organizing and conducting colloquiums, organizing conferences and congresses; organizing contests for educational or entertainment purposes, publishing books; editing radio and television programming, producing radio programming, producing television programming, producing movies or documentaries; consultations relating to computers, programming for computers; developing (designing) computer software, upgrading computer software, hiring access time to a database server centre. **Used** in FRANCE on wares and on services. **Registered** in FRANCE on November 27, 1996 under No. 96/652625 on wares and on services.

847,060. 1997/06/05. LAMB-WESTON, INC. A DELAWARE CORPORATION, 8701 WEST GAGE BOULEVARD, KENNEWICK, WASHINGTON 99336, UNITED STATES OF AMERICA **Representative for Service/Représentant pour Signification:** SMART & BIGGAR, SUITE 900, 55 METCALFE STREET, P.O. BOX 2999, STATION D, OTTAWA, ONTARIO, K1P5Y6

Lamb Weston

WARES: Frozen processed vegetables. **Used** in CANADA since at least as early as December 31, 1991 on wares.

MARCHANDISES: Légumes transformés surgelés. **Employée** au CANADA depuis au moins aussi tôt que le 31 décembre 1991 en liaison avec les marchandises.

848,841. 1997/06/24. **P.** 1997/04/28. CHITTENDEN & EASTMAN COMPANY, 401 S. ROOSEVELT, BURLINGTON, IOWA 52601, UNITED STATES OF AMERICA **Representative for Service/Représentant pour Signification:** GOWLING, STRATHY & HENDERSON, SUITE 2600, 160 ELGIN STREET, P.O. BOX 466, STATION D, OTTAWA, ONTARIO, K1P1C3

POWERBED

WARES: Adjustable beds. **Used** in UNITED STATES OF AMERICA on wares. **Registered** in UNITED STATES OF AMERICA on December 14, 1999 under No. 2,301,004 on wares. **Proposed Use** in CANADA on wares.

MARCHANDISES: Lits réglables. **Employée:** ÉTATS-UNIS D'AMÉRIQUE en liaison avec les marchandises. **Enregistrée:** ÉTATS-UNIS D'AMÉRIQUE le 14 décembre 1999 sous le No. 2,301,004 en liaison avec les marchandises. **Emploi projeté** au CANADA en liaison avec les marchandises.

850,373. 1997/07/10. LUCENT TECHNOLOGIES INC., 600 MOUNTAIN AVENUE, MURRAY HILL, NEW JERSEY 07974, UNITED STATES OF AMERICA **Representative for Service/Représentant pour Signification:** FASKEN MARTINEAU DUMOULIN LLP, TORONTO DOMINION BANK TOWER, SUITE 4200, P.O. BOX 20, TORONTO-DOMINION CENTRE, TORONTO, ONTARIO, M5K1N6

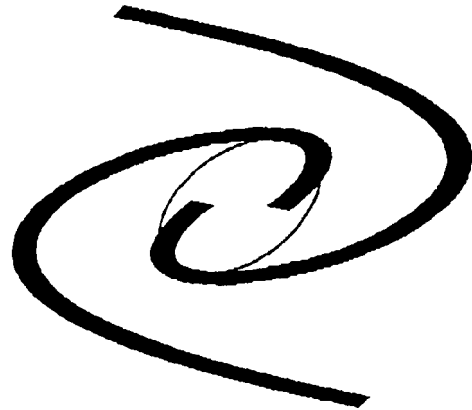

WARES: (1) Networking software for use in the communications industry for controlling computer software and intelligent devices, namely communications protocols, application programming interface, programming language and virtual machine. (2) Operating system software. **Used** in UNITED STATES OF AMERICA on wares (2). **Registered** in UNITED STATES OF AMERICA on September 21, 1999 under No. 2,279,736 on wares (2). **Proposed Use** in CANADA on wares (1).

MARCHANDISES: (1) Logiciels de réseautage pour utilisation dans l'industrie des communications pour commander des logiciels et des dispositifs intelligents, nommément protocoles de communication, interface de programmation d'applications, langage de programmation et machine virtuelle. (2) Logiciel d'exploitation de système. **Employée:** ÉTATS-UNIS D'AMÉRIQUE en liaison avec les marchandises (2). **Enregistrée:** ÉTATS-UNIS D'AMÉRIQUE le 21 septembre 1999 sous le No. 2,279,736 en liaison avec les marchandises (2). **Emploi** projeté au CANADA en liaison avec les marchandises (1).

850,862. 1997/07/15. SANTA'S BEST (A GENERAL PARTNERSHIP OF ILLINOIS AND COMPOSED OF RENNOG LIMITED PARTNERSHIP AND TINSEL/RUFF GROUP. LTD. AS GENERAL PARTNERS), 770 FRONTAGE ROAD, NORTHFIELD, ILLINOIS 60093, UNITED STATES OF AMERICA **Representative for Service/Représentant pour Signification:** OSLER, HOSKIN & HARCOURT LLP, SUITE 1500, 50 O'CONNOR STREET, OTTAWA, ONTARIO, K1P6L2

CRYSTAL

WARES: Christmas garland and Christmas tinsel. **Used** in CANADA since at least as early as February 01, 1988 on wares. **Used** in UNITED STATES OF AMERICA on wares. **Registered** in UNITED STATES OF AMERICA on March 09, 1999 under No. 2,229,967 on wares.

MARCHANDISES: Guirlandes de Noël et glaçons de Noël. **Employée** au CANADA depuis au moins aussi tôt que le 01 février 1988 en liaison avec les marchandises. **Employée:** ÉTATS-UNIS D'AMÉRIQUE en liaison avec les marchandises. **Enregistrée:** ÉTATS-UNIS D'AMÉRIQUE le 09 mars 1999 sous le No. 2,229,967 en liaison avec les marchandises.

855,769. 1997/09/11. CLAIROL INCORPORATED, 345 PARK AVENUE, NEW YORK, NY 10154, UNITED STATES OF AMERICA **Representative for Service/Représentant pour Signification:** GOWLING, STRATHY & HENDERSON, SUITE 4900, COMMERCE COURT WEST, TORONTO, ONTARIO, M5L1J3

DEFENSE QUOTIDIENNE

WARES: Hair care products, namely, hair shampoos, hair conditioners, hair treatments, hair sprays, and hair stylers namely gels, mousses, lotions, creams and sprays. **Proposed** Use in CANADA on wares.

MARCHANDISES: Produits capillaires, nommément shampooings, revitalisants, traitements, fixatifs; et articles de coiffure nommément gels, mousses, lotions, crèmes et aérosols. **Emploi** projeté au CANADA en liaison avec les marchandises.

855,804. 1997/09/11. AUSTRALIAN RUGBY UNION LIMITED, LEVEL 7, RUGBY HOUSE, 12-14 MOUNT STREET, NORTH SYDNEY, NEW SOUTH WALES 2060, COMMONWEALTH OF AUSTRALIA, AUSTRALIA **Representative for Service/Représentant pour Signification:** SIM & MCBURNEY, 330 UNIVERSITY AVENUE, 6TH FLOOR, TORONTO, ONTARIO, M5G1R7



The right to the exclusive use of the words RUGBY and AUSTRALIA is disclaimed apart from the trade-mark.

WARES: Clothing, namely jumpers, socks for sport and recreation, jackets, ties, trousers, windjackets, T-shirts, shirts, pants, gloves, scarves, headbands, caps, hats, waterproof jackets, waterproof pants, sporting attire namely tracksuits, football shorts, football jumpers and jerseys, football socks. **Used** in AUSTRALIA on wares. **Registered** in AUSTRALIA on March 14, 1990 under No. A530,651 on wares. **Proposed** Use in CANADA on wares.

Le droit à l'usage exclusif des mots RUGBY et AUSTRALIA en dehors de la marque de commerce n'est pas accordé.

MARCHANDISES: Vêtements, nommément chasubles, chaussettes pour sport et loisirs, vestes, cravates, pantalons, blousons coupe-vent, tee-shirts, chemises, pantalons, gants, écharpes, bandeaux, casquettes, chapeaux, vestes imperméables, pantalons imperméables, vêtements de sport, nommément survêtements, shorts de football, vareuses et jerseys de football, chaussettes de football. **Employée:** AUSTRALIE en liaison avec les marchandises. **Enregistrée:** AUSTRALIE le 14 mars 1990 sous le No. A530,651 en liaison avec les marchandises. **Emploi** projeté au CANADA en liaison avec les marchandises.

856,308. 1997/09/17. RADIOMUTUEL INC., 1717, BOUL. RENÉ-LÉVESQUE EST, MONTRÉAL, QUÉBEC, H2L4E8
Representative for Service/Représentant pour Signification: COLBY, MONET, DEMERS, DELAGE & CREVIER, 1501 MCGILL COLLEGE AVENUE, BUREAU 2900, MONTREAL, QUÉBEC, H3A3M8



Le droit à l'usage exclusif du mot CANAL en dehors de la marque de commerce n'est pas accordé.

SERVICES: Opération d'un réseau de télévision spécialisé; production d'émissions de télévision; diffusion d'émissions de télévision; services de production et de diffusion de publicité pour des tiers. **Employée** au CANADA depuis au moins aussi tôt que le 08 septembre 1997 en liaison avec les services.

The right to the exclusive use of the word CANAL is disclaimed apart from the trade-mark.

SERVICES: Operation of a specialty television network; producing television programming; distributing television programming; producing and distributing advertising for others. **Used** in CANADA since at least as early as September 08, 1997 on services.

856,786. 1997/09/23. SA SA OVERSEAS LIMITED, P. O. BOX 957, OFFSHORE INCORPORATIONS CENTRE, ROAD TOWN, TORTOLA, VIRGIN ISLANDS (BRITISH) **Representative for Service/Représentant pour Signification:** BORDEN LADNER GERVAIS LLP, 1200 WATERFRONT CENTRE, 200 BURRARD STREET, P.O. BOX 48600, VANCOUVER, BRITISH COLUMBIA, V7X1T2



WARES: (1) Cosmetics, make-up and make-up preparations, namely, lipsticks, lipliners, lip pencils, lip conditioners, compact powder, loose powder, foundation, powder foundation, liquid foundation, blush, powder eyeshadow, cream eyeshadow, eyeliner, eyebrow pencil, mascara, waterproof mascara, eye pencil, eye makeup remover, nail polish, base for nail, nail polish remover, nail care products, namely cuticle cream and cuticle oil, nail hardener and concealer; make-up removing preparations, namely, make-up remover and eye make-up remover in liquid, cream or powder form; sun-tan products, namely, lotions, oils, sprays and gels, and after sun emulsions; cosmetic pencils, nail varnish, false nail, cotton sticks and wool for cosmetic purposes,

preparations and substances for skin care and hair care, namely, skin creams, cleansing milks, face lotions, day and night creams, moisturizers, face masks, shampoos, hair conditioners, hair rinses, hair mousse, hair gel, hair spray, cleansing gel, cleansing cream, cleansing lotion, cleansing water, foaming cleanser, cleansing bar, moisturizing lotion, moisturizing cream, firming cream, bust cream, bust lotion, slimming cream, slimming gel, slimming lotion, anti-wrinkle lotion, firming wrinkle cream, hand cream, hand lotion, neck cream, throat cream, eye cream, whitening cream, whitening toner, whitening lotion, whitening essence, emulsion mask, purifying mask, relaxing mask, cleansing mask, toner, stimulating toner, skin soothing lotion, anti-aging cream, anti-aging lotion, ceramide for face, ceramide for eyes, exfoliating cream, exfoliating gel, skin lotion, sun block cream, sun block lotion, UV defense cream, UV defense gel, sunscreen lotions, after sun body cream, after sun body lotion, after sun milk hydration cream, hydration lotion, self tanning milk, self tanning body gel; toilettries, namely, eau de toilette, eau de parfum, eau de cologne, shower gel, body lotion, body oil, dusting powder, soap, body cream, body milk, deodorant, after shave, after shave cream, after shave foam, spray water, body wash, body care lotion and body care cream, hair removing substances, namely, depilatory gels, sprays and creams, perfumery, essential oils, cosmetic kits. (2) Pharmaceutical and medicated preparations and substances for skin care, hair care and medicated shampoo and conditioners for hair care purposes; pharmaceutical preparations for treating dandruff; and medical preparations for slimming purposes, namely, appetite suppressant tablets, wafers and bars, meal replacement powders, dietary drink mix for use as a meal replacement, medicated slimming cream, slimming gel and slimming lotion. (3) Make-up products, namely, lipsticks, lipliners, lip pencils, lip conditioners, powder, compact powder, loose powder, foundation, powder foundation, liquid foundation, blush, powder eyeshadow, cream eyeshadow, eyeliner, eyebrow pencil, mascara, waterproof mascara, eye pencil, eye makeup remover, nail polish, base for nails, nail polish remover, nail hardener and concealer. (4) Skin care products, namely, cleansing gel, cleansing cream, cleansing lotion, cleansing water, foaming cleanser, cleansing bar, moisturizing lotion, moisturizing cream, day cream, night cream, firming cream, bust cream, bust lotion, slimming cream, slimming gel, slimming lotion, anti-wrinkle lotion, firming wrinkle cream, hand cream, hand lotion, make-up remover, neck cream, throat cream, eye cream, whitening cream, whitening toner, whitening lotion, whitening essence, emulsion, mask, purifying mask, relaxing mask, cleansing mask, toner, stimulating toner, skin soothing lotion, anti-aging cream, anti-aging lotion, ceramide for face, ceramide for eyes, skin care preparations and substances, namely, fruition, serum, eye serum, serum for face, exfoliating cream, exfoliating gel, skin lotion, sun block cream, sun block lotion, UV defense cream, UV defense gel, after sun body cream, after sun body lotion, after sun milk, hydration cream, hydration lotion, self tanning milk and self tanning body gel. (5) Hair care products, namely, shampoo, rinser, nourishing cleanser, conditioner, hair treatment, namely, hair revitalizer in spray, cream and gel form, hair body and curl booster in spray, cream and gel form, styling and finishing lotion, fixing gel, fixing/styling spray, finishing spritz, mousse, shaping mist, styling whip and shaping lotion. (6) Fragrances, namely, perfume, eau de toilette, eau de parfum, eau

de Cologne, fragrances in miniature bottles, miniature fragrance sets and huge size fragrance bottles (giant dummy), shower gel, body lotion, body oil, dusting powder, soap, body cream, body milk, deodorant, after shave, after shave cream and after shave foam. (7) Accessories, namely, pencil sharpener, face brushes, lip brushes, eyeshadow brushes, hair brushes, hair combs, cotton balls and cotton pads, manicure tools, namely nail files, emery boards, cuticle sticks, cuticle sponges, cuticle scissors, cuticle trimmers, nail buffers, manicure sets, false nails, eye masks, blush applicators, sponges, brush sets, mirrors, pumice stones, pedicure sets, electric pedicure sets, toe separators, plastic and glass bottles sold empty, cosmetic bags, disposable applicators, spray water and lipstick cases. (8) Pharmaceutical and medicated preparations and substances for skin care, hair care, beauty care products and cosmetics, namely medicated soaps, cleansers, toner, cream, lotion and gel for skin-care purpose, and medicated shampoo and conditioners for hair care purpose; pharmaceutical preparations for treating dandruff; and medical preparations for slimming purposes, namely, namely, appetite suppressant tablets, wafers and bars, meal replacement powders, dietary drink mix for use as a meal replacement, medicated slimming cream, slimming gel and slimming lotion. **Used** in HONG KONG, CHINA on wares (1), (2). **Registered** in HONG KONG, CHINA on September 10, 1996 under No. 13131 on wares (1), (2); HONG KONG, CHINA on September 10, 1996 under No. 115559 on wares (1), (2). **Proposed** Use in CANADA on wares (3), (4), (5), (6), (7), (8).

MARCHANDISES: (1) Cosmétiques, maquillage et produits de maquillage, nommément rouges à lèvres, contour à lèvres, crayons à lèvres, conditionneurs à lèvres, poudre compacte, poudre libre, fond de teint, fond de teint en poudre, fond de teint liquide, fard à joues, ombre à paupières en poudre, ombre à paupières en crème, eye-liner, crayon à sourcils, fard à cils, fard à cils imperméable, crayons à paupières, démaquillant pour les yeux, vernis à ongles, base pour ongles, dissolvants de vernis à ongles; produits de soins des ongles, nommément crème anti-cuticules et huile anti-cuticules, durcisseur d'ongles et cache-cernes; produits démaquillants, nommément démaquillant et démaquillant pour les yeux sous formes liquide, de crème ou de poudre; produits de bronzage, nommément lotions, huiles, aérosols et gels, et émulsions contre les coups de soleil; crayons de maquillage, vernis à ongles, faux ongles, cotons-tiges et laine pour usages cosmétiques; préparations et substances de soins de la peau et de traitement capillaire, nommément crèmes pour la peau, laits nettoyants, lotions pour le visage, crèmes de jour et crèmes de nuit, hydratants, masques de beauté, shampooings, revitalisants capillaires, après-shampooings, mousses capillaires, gels capillaires, fixatif capillaire en aérosol, gel nettoyant, crème nettoyante, lotion nettoyante, eau nettoyante, nettoyant en mousse, barre démaquillante, lotion hydratante, crème hydratante, crème raffermissante, crème pour le buste, lotion pour le buste, crème d'amincissement, gel d'amincissement, lotion d'amincissement, lotion antirides, crème antirides raffermissante, crème pour les mains, lotion pour les mains, démaquillant, crème pour le cou, crème pour la gorge, crème pour les yeux, crème décolorante, tonifiant décolorant, lotion décolorante, essence décolorante, masque émulsif, masque purificateur, masque de détente, masque nettoyant, tonifiant, tonifiant stimulant, lotion lénitive pour la peau, crème anti-vieillessement, lotion anti-vieillessement,

céramide pour le visage, céramide pour les yeux, crème exfoliante, gel exfoliant, lotion pour la peau, écran total en crème, écran total en lotion, crème protectrice contre les ultraviolets, gel protecteur contre les ultraviolets, lotions antisolaires, crème contre les coups de soleil, lotions contre les coups de soleil, crème hydratante contre les coups de soleil, lotion hydratante, lait d'auto-bronzage, gel d'auto-bronzage corporel; articles de toilette, nommément eau de toilette, eau de parfum, eau de Cologne, gel pour la douche, lotion pour le corps, huile pour le corps, poudre de talc, savon, crème pour le corps, lait pour le corps, déodorant, après-rasage, crème après-rasage, mousse après-rasage, eau en aérosol, produit de lavage corporel, lotion corporelle et crème corporelle; produits dépilatoires, nommément gels, aérosols et crèmes dépilatoires; parfumerie, huiles essentielles, trousse cosmétiques. (2) Préparations et substances pharmaceutiques et médicamenteuses de soins de la peau, de traitement capillaire, et shampooing et vitalsants médicamenteux de traitement capillaire; préparations pharmaceutiques anti-pellicules; et préparations médicales d'amaigrissement, nommément comprimés, gaufres et barres coupe-faim, substitut de repas en poudres, préparation à boisson diététique à utiliser comme substitut de repas, crème d'amincissement, gel d'amincissement et lotion d'amincissement médicamenteux. (3) Produits de maquillage, nommément rouges à lèvres, contours à lèvres, crayons à lèvres, conditionneurs à lèvres, poudre, poudre compacte, poudre libre, fond de teint, fond de teint en poudre, fond de teint liquide, fard à joues, ombre à paupières en poudre, ombre à paupières en crème, eye-liner, crayon à sourcils, fard à cils, fard à cils imperméable, crayon à paupières, démaquillant pour les yeux, vernis à ongles, base pour ongles, dissolvant de vernis à ongles, durcisseur d'ongles et cache-cernes. (4) Produits de soins de la peau, nommément gel nettoyant, crème nettoyante, lotion nettoyante, eau nettoyante, mousse nettoyante, barre démaquillante, lotion hydratante, crème hydratante, crème de jour, crème de nuit, crème raffermissante, crème pour le buste, lotion pour le buste, crème d'amincissement, gel d'amincissement, lotion d'amincissement, lotion antirides, crème antirides raffermissante, crème pour les mains, lotion pour les mains, démaquillant, crème pour le cou, crème pour la gorge, crème pour les yeux, crème décolorante, tonifiant décolorant, lotion décolorante, essence décolorante, masque émulsif, masque purificateur, masque de détente, masque nettoyant, tonifiant, tonifiant stimulant, lotion lénitive pour la peau, crème anti-vieillessement, lotion anti-vieillessement, céramide pour le visage, céramide pour les yeux, crème exfoliante, gel exfoliant, lotion pour la peau, écran total en crème, écran total en lotion, crème protectrice contre les ultraviolets, gel protecteur contre les ultraviolets, lotions antisolaires, crème contre les coups de soleil, lotions contre les coups de soleil, crème hydratante contre les coups de soleil, lotion hydratante, lait d'auto-bronzage, gel d'auto-bronzage corporel. (5) Produits capillaires, nommément shampooing, après-shampooing, nettoyant nourrissant, revitalisant; traitement capillaire, nommément revitalisant sous formes d'aérosol, de crème et de gel, produit capillaire donnant du volume et produit à friser sous formes d'aérosol, de crème et de gel, lotion de coiffure et de finition, gel coiffant, aérol fixatif/coiffant, spritz de finition, mousse, brume de mise en forme, fouet de coiffure et lotion de mise en forme.

(6) Fragrances, nommément parfum, eau de toilette, eau de parfum, eau de Cologne, fragrances en flacons miniatures, ensembles à parfum miniatures et bonbonnes à parfum, gel pour la douche, lotion pour le corps, huile pour le corps, poudre de talc, savon, crème pour le corps, lait pour le corps, désodorisant, après-rasage, crème après-rasage et mousse après-rasage. (7) Accessoires, nommément taille-crayons, brosses pour le visage, pinceaux à lèvres, pinceaux pour ombres à paupières, brosses à cheveux, peignes, boules d'ouate et tampons de coton; outils à manucure, nommément limes à ongles, limes d'émeri, bâtonnets à cuticules, éponges à cuticules, ciseaux à cuticules, coupe-cuticules, polissoirs à ongles, tousses à manucure, faux ongles, masques pour les yeux, applicateurs de fard à joues, éponges, ensembles de brosses, miroirs, pierres ponce, trousse à pédicure, trousse à pédicure électriques, écarteurs d'orteils, bouteilles en plastique et en verre vendues vides, sacs à cosmétiques, applicateurs jetables, eau en aérosol et étuis pour rouge à lèvres. (8) Préparations et substances pharmaceutique et médicamenteuses de soins de la peau, produits capillaires, produits de beauté et cosmétiques, nommément savons médicamenteux, nettoyants, tonifiant, crème, lotion et gel pour soins de la peau, et shampooing et revitalisants de traitement capillaire; préparations pharmaceutiques anti-pellicules; et produits médicaux d'amaigrissement, nommément comprimés, gaufres et barres coupe-faim, substitut de repas en poudres, préparation à boisson diététique à utiliser comme substitut de repas, crème d'amaigrissement, gel d'amaigrissement et lotion d'amaigrissement médicamenteux. **Employée:** HONG KONG, CHINE en liaison avec les marchandises (1), (2). **Enregistrée:** HONG KONG, CHINE le 10 septembre 1996 sous le No. 13131 en liaison avec les marchandises (1), (2); HONG KONG, CHINE le 10 septembre 1996 sous le No. 115559 en liaison avec les marchandises (1), (2). **Emploi** projeté au CANADA en liaison avec les marchandises (3), (4), (5), (6), (7), (8).

860,690. 1997/11/05. Primus Telecommunications Canada Inc., 5343 Dundas Street West, Suite 600, Etobicoke, ONTARIO, M9B6K5 **Representative for Service/Représentant pour Signification:** GOODMAN PHILLIPS & VINEBERG, ATTN: INTELLECTUAL PROPERTY GROUP, 250 YONGE STREET, SUITE 2400, TORONTO, ONTARIO, M5B2M6



The right to the exclusive use of the words LONDON, NETWORK, CANADA'S, FLAT RATE and LONG DISTANCE COMPANY is disclaimed apart from the trade-mark.

SERVICES: Telecommunications services, namely data and voice telecommunications, namely delivery of messages by electronic transmission of data and messages by facsimile transmission, telegram transmission, electronic mail services, electronic voice message service, namely, the recordal, storage and subsequent delivery of voice messages by telephone. **Used** in CANADA since January 1996 on services.

Le droit à l'usage exclusif des mots LONDON, NETWORK, CANADA'S FLAT RATE et LONG DISTANCE COMPANY en dehors de la marque de commerce n'est pas accordé.

SERVICES: Services de télécommunication, nommément transmission de données et de la voix, nommément transmission de messages et de données de façon électronique, par télécopie, télégraphie, courrier électronique, services de messages vocaux électroniques, nommément enregistrement, stockage et transmission subséquente de messages vocaux par téléphone. **Employée** au CANADA depuis janvier 1996 en liaison avec les services.

861,277. 1997/11/12. JUBITZ CORPORATION, 6440 SW WESTGATE DRIVE, SUITE 150, PORTLAND, OREGON 97221, UNITED STATES OF AMERICA **Representative for Service/ Représentant pour Signification:** SMART & BIGGAR, SUITE 900, 55 METCALFE STREET, P.O. BOX 2999, STATION D, OTTAWA, ONTARIO, K1P5Y6

DAT DIAL

The right to the exclusive use of the word DIAL is disclaimed apart from the trade-mark.

SERVICES: Providing telecommunications network connections services for use in the exchange of information in the trucking industry. **Priority** Filing Date: October 28, 1997, Country: UNITED STATES OF AMERICA, Application No: 75/382,914 in association with the same kind of services. **Used** in UNITED STATES OF AMERICA on services. **Registered** in UNITED STATES OF AMERICA on January 18, 2000 under No. 2,308,304 on services. **Proposed** Use in CANADA on services.

Le droit à l'usage exclusif du mot DIAL en dehors de la marque de commerce n'est pas accordé.

SERVICES: Fourniture de services de connexion de réseau de télécommunications pour utilisation dans l'échange d'information dans l'industrie du camionnage. **Date** de priorité de production: 28 octobre 1997, pays: ÉTATS-UNIS D'AMÉRIQUE, demande no: 75/382,914 en liaison avec le même genre de services. **Employée:** ÉTATS-UNIS D'AMÉRIQUE en liaison avec les services. **Enregistrée:** ÉTATS-UNIS D'AMÉRIQUE le 18 janvier 2000 sous le No. 2,308,304 en liaison avec les services. **Emploi** projeté au CANADA en liaison avec les services.

862,158. 1997/11/20. JEAN-CLAUDE BRAMI, 10 RUE VIGNON, 75009 PARIS, FRANCE **Representative for Service/ Représentant pour Signification:** SMART & BIGGAR, 1000 RUE DE LA GAUCHETIERE OUEST, BUREAU 3400, MONTREAL, QUÉBEC, H3B4W5

T.LECLERC

MARCHANDISES: (1) Cosmétiques, nommément poudres libres, poudres compactes, pinceaux, fonds de teint, crèmes anti-cernes, fards à joues, ombres à paupières, mascaras, crayons à sourcils, pour les yeux et pour les lèvres, rouges à lèvres et brillants à lèvres. (2) Savons, parfums, huiles essentielles, cosmétiques, nommément crayons à paupières, fards à cils, fards rouges,

crèmes de beauté, lotions nettoyantes pour la peau, lotions faciales, crèmes nettoyantes pour la peau, crèmes de gommage pour le visage et le corps, démaquillants, vernis à ongles, dissolvant et lotions pour les cheveux. **Employée** au CANADA depuis 27 janvier 1995 en liaison avec les marchandises (1). **Employée:** FRANCE en liaison avec les marchandises (1). **Enregistrée:** FRANCE le 31 décembre 1996 sous le No. 96/657728 en liaison avec les marchandises (1). **Emploi** projeté au CANADA en liaison avec les marchandises (2). **Le** bénéfice de l'article 14 de la Loi sur les marques de commerce est revendiqué en liaison avec les marchandises (1).

WARES: (1) Cosmetics, namely loose powders, compact powders, applicator brushes, make-up foundations, anticircle creams, blushes, eyeshadow, mascaras, eyebrow pencils, eyeliner pencils and lip liner pencils, lipstick and lip gloss. (2) Soaps, perfumes, essential oils, cosmetics, namely eyeliner pencils, mascara, red blushes, cold cream, skin cleansing lotions, facial lotions, skin cleansing creams, scuffing creams for face and body, make-up removers, nail polish, nail polish remover and hair lotions. **Used** in CANADA since January 27, 1995 on wares (1). **Used** in FRANCE on wares (1). **Registered** in FRANCE on December 31, 1996 under No. 96/657728 on wares (1). **Proposed** Use in CANADA on wares (2). **Benefit** of section 14 is claimed on wares (1).

865,152. 1997/12/23. EQUINE FORGINGS LIMITED, 577 INDUSTRIAL DRIVE, FORT ERIE, ONTARIO, L2A5M4 **Representative for Service/Représentant pour Signification:** MARKS & CLERK, 55 METCALFE STREET, SUITE 1380, P.O. BOX 957, STATION B, OTTAWA, ONTARIO, K1P5S7



The right to the exclusive use of the words EQUINE and FORGINGS is disclaimed apart from the trade-mark.

WARES: Metal horseshoes. **Used** in CANADA since at least as early as December 31, 1982 on wares. **Used** in UNITED STATES OF AMERICA on wares. **Registered** in UNITED STATES OF AMERICA on December 28, 1999 under No. 2,304,560 on wares.

Le droit à l'usage exclusif des mots EQUINE et FORGINGS en dehors de la marque de commerce n'est pas accordé.

MARCHANDISES: Fers à cheval en métal. **Employée** au CANADA depuis au moins aussi tôt que le 31 décembre 1982 en liaison avec les marchandises. **Employée:** ÉTATS-UNIS D'AMÉRIQUE en liaison avec les marchandises. **Enregistrée:** ÉTATS-UNIS D'AMÉRIQUE le 28 décembre 1999 sous le No. 2,304,560 en liaison avec les marchandises.

865,318. 1997/12/31. JENNIFER SLEBIODA AND FRED POTTER TRADING AS EROTIC ZONE PUBLICATIONS, 212 DOVER RIDGE CLOSE. S.E., CALGARY, ALBERTA, T2B2C4 **Representative for Service/Représentant pour Signification:** ARVIC, #1560, 521 - 3RD AVENUE S.W., CALGARY, ALBERTA, T2P3T3



SERVICES: Entertainment services namely, the publishing of an adult only electronic magazine and the distribution of same via an interactive global computer network. **Proposed** Use in CANADA on services.

SERVICES: Services de divertissement, nommément publication d'un magazine électronique pour adultes seulement et distribution de ce magazine au moyen d'un réseau informatique mondial interactif. **Emploi** projeté au CANADA en liaison avec les services.

865,471. 1997/12/31. ACERALIA CORPORACION SIDERURGICA, S.A., PASEO DE LA CASTELLANA, 91, 28046 MADRID, SPAIN **Representative for Service/Représentant pour Signification:** GEORGE A. ROLSTON, (MILLER THOMSON), 20 QUEEN STREET WEST, BOX 27, SUITE 2700, TORONTO, ONTARIO, M5H3S1



Transformados

WARES: Unwrought and partially wrought common metals and their alloys, anchors, anvils, bells, rolled and cast building materials, rails railway tracks, chains (except driving chains for vehicles), cables and wires (non-electric), locksmiths' work, metallic pipes and tubes, safes and cash boxes, steel balls, nails and screws, steel reel, tin plate, steel rail, steel band, steel strip, wire steel, steel plate, sheet steel, steel pipe, steel tube, corrugated iron, steel formwork, stainless steel, cast steel, steel casting, stationery and printed matter namely, letterhead, envelopes, cards, bulletins and newspapers, books. **SERVICES:** Storage and shipping of metal products and development services, and management services for construction and manufacturing projects for material treatment for the iron and steel industries. **Used** in SPAIN on wares and on services. **Registered** in SPAIN on August 11, 1998 under No. 2.116.298 on wares; SPAIN on September 08, 1998 under No. 2.116.308 on wares; SPAIN on September 08, 1998 under No. 2.116.331 on services; SPAIN on September 08, 1998 under No. 2.116.332 on services; SPAIN on January 14, 1999 under No. 2.116.334 on services.

MARCHANDISES: Métaux courants bruts et partiellement forgés et leurs alliages, ancrés, enclumes, cloches, matériaux de construction laminés et coulés, rails de chemin de fer, chaînes (sauf chaînes d'entraînement pour véhicules), câbles et fils (non électriques), articles de serrurerie, tuyaux et tubes en métal, coffres-forts et tiroirs-caisses, billes en acier, clous et vis, bobines d'acier, plaques de fer-blanc, rails d'acier, bandes d'acier, languettes d'acier, fils d'acier, plaques d'acier, tôles d'acier, tuyaux d'acier, tubes d'acier, tôles ondulées, coffrages en acier, acier inoxydable, acier moulé, pièces moulées en acier, articles de papeterie et imprimés, nommément en-tête de lettres, enveloppes, cartes, bulletins et journaux, livres. **SERVICES:** Entreposage et expédition de produits métalliques et services de développement, et services de gestion de projets de construction et de fabrication concernant le traitement des matériaux pour l'industrie sidérurgique. **Employée:** ESPAGNE en liaison avec les marchandises et en liaison avec les services. **Enregistrée:** ESPAGNE le 11 août 1998 sous le No. 2.116.298 en liaison avec les marchandises; ESPAGNE le 08 septembre 1998 sous le No. 2.116.308 en liaison avec les marchandises; ESPAGNE le 08 septembre 1998 sous le No. 2.116.331 en liaison avec les services; ESPAGNE le 08 septembre 1998 sous le No. 2.116.332 en liaison avec les services; ESPAGNE le 14 janvier 1999 sous le No. 2.116.334 en liaison avec les services.

865,473. 1997/12/31. ACERALIA CORPORACION SIDERURGICA, S.A., PASEO DE LA CASTELLANA, 91, 28046 MADRID, SPAIN **Representative for Service/Représentant pour Signification:** GEORGE A. ROLSTON, (MILLER THOMSON), 20 QUEEN STREET WEST, BOX 27, SUITE 2700, TORONTO, ONTARIO, M5H3S1



WARES: Unwrought and partially wrought common metals and their alloys, anchors, anvils, bells, rolled and cast building materials, rails railway tracks, chains (except driving chains for vehicles), cables and wires (non-electric), locksmiths' work, metallic pipes and tubes, safes and cash boxes, steel balls, nails and screws, steel reel, tin plate, steel rail, steel band, steel strip, wire steel, steel plate, sheet steel, steel pipe, steel tube, corrugated iron, steel formwork, stainless steel, cast steel, steel casting, stationery and printed matter namely, letterhead, envelopes, cards, bulletins and newspapers. **SERVICES:** Storage for metal products and development services, and management services for construction and manufacturing projects for material treatment for the iron and steel industries. **Used** in SPAIN on wares and on services. **Registered** in SPAIN on July 10, 1998 under No. 2.107.728 on wares; SPAIN on July 10, 1998 under No. 2.107.751 on services; SPAIN on July 10, 1998 under No. 2.107.752 on services; SPAIN on July 13, 1998 under No. 2.107.718 on wares; SPAIN on December 22, 1998 under No. 2.107754 on services.

MARCHANDISES: Métaux courants bruts et partiellement forgés et leurs alliages, ancrés, enclumes, cloches, matériaux de construction laminés et coulés, rails de chemin de fer, chaînes (sauf chaînes d'entraînement pour véhicules), câbles et fils (non électriques), articles de serrurerie, tuyaux et tubes en métal, coffres-forts et tiroirs-caisses, billes en acier, clous et vis, bobines d'acier, plaques de fer-blanc, rails d'acier, bandes d'acier, languettes d'acier, fils d'acier, plaques d'acier, tôles d'acier, tuyaux d'acier, tubes d'acier, tôles ondulées, coffrages en acier, acier inoxydable, acier moulé, pièces moulées en acier, articles de papeterie et imprimés, nommément en-tête de lettres, enveloppes, cartes, bulletins et journaux. **SERVICES:** Entreposage de produits métalliques et services de développement, et services de gestion de projets de construction et de fabrication concernant le traitement des matériaux pour l'industrie sidérurgique. **Employée:** ESPAGNE en liaison avec les marchandises et en liaison avec les services. **Enregistrée:** ESPAGNE le 10 juillet 1998 sous le No. 2.107.728 en liaison avec les marchandises; ESPAGNE le 10 juillet 1998 sous le No. 2.107.751 en liaison avec les services; ESPAGNE le 10 juillet 1998 sous le No. 2.107.752 en liaison avec les services; ESPAGNE le 13 juillet 1998 sous le No. 2.107.718 en liaison avec les marchandises; ESPAGNE le 22 décembre 1998 sous le No. 2.107754 en liaison avec les services.

865,711. 1998/01/06. POWERFUL PAPERS, INC. (A NEW YORK CORPORATION), 95 MORTON STREET, NEW YORK CITY, NY 10014, UNITED STATES OF AMERICA **Representative for Service/Représentant pour Signification:** BORDEN LADNER GERVAIS LLP, 1000-60 QUEEN STREET, OTTAWA, ONTARIO, K1P5Y7



WARES: Paper goods, namely, chemically treated textile transfer paper to facilitate the transfer of images on to textile fabrics. **Used** in CANADA since at least as early as September 18, 1997 on wares. **Used** in UNITED STATES OF AMERICA on wares. **Registered** in UNITED STATES OF AMERICA on May 12, 1998 under No. 2,157,642 on wares.

MARCHANDISES: Articles en papier, nommément, papier à report tissé traité chimiquement pour faciliter le transfert d'images sur des tissus tissés. **Employée** au CANADA depuis au moins aussi tôt que le 18 septembre 1997 en liaison avec les marchandises. **Employée:** ÉTATS-UNIS D'AMÉRIQUE en liaison avec les marchandises. **Enregistrée:** ÉTATS-UNIS D'AMÉRIQUE le 12 mai 1998 sous le No. 2,157,642 en liaison avec les marchandises.

866,068. 1998/01/14. **P.** 1997/07/14. PREMAX, L.P. (A MINNESOTA LIMITED PARTNERSHIP), 825 TOWER DRIVE, MEDINA, MINNESOTA 55340, UNITED STATES OF AMERICA **Representative for Service/Représentant pour Signification:** SIM & MCBURNEY, 330 UNIVERSITY AVENUE, 6TH FLOOR, TORONTO, ONTARIO, M5G1R7

NIGHTVIEW

WARES: Pressure sensitive markers and decals made of reflective sheeting for industrial use including use by electric and telephone utilities. **Used** in UNITED STATES OF AMERICA on wares. **Registered** in UNITED STATES OF AMERICA on December 07, 1999 under No. 2,298,620 on wares. **Proposed** Use in CANADA on wares.

MARCHANDISES: Marqueurs et décalcomanies presso sensibles en pellicule réfléchissante pour usage industriel y compris utilisation par les services publics d'électricité et de téléphone. **Employée:** ÉTATS-UNIS D'AMÉRIQUE en liaison avec les marchandises. **Enregistrée:** ÉTATS-UNIS D'AMÉRIQUE le 07 décembre 1999 sous le No. 2,298,620 en liaison avec les marchandises. **Emploi** projeté au CANADA en liaison avec les marchandises.

867,530. 1998/01/27. **P.** 1997/08/05. CENTRE NATIONAL DE SEQUENÇAGE, ALLÉE BENOIT MALON, 91000 EVRY, FRANCE **Representative for Service/Représentant pour Signification:** KERI A.F. JOHNSTON, (JOHNSTON AVISAR), 70 THE ESPLANADE, SUITE 401, TORONTO, ONTARIO, M5E1R2

GENOSCOPE

WARES: Measuring apparatus and instruments used for analysing, testing and measuring genome sequences and their polymorphism. **SERVICES:** Scientific and industrial research; laboratories of biotechnology, biology and molecular biochemistry. **Used** in FRANCE on services. **Registered** in FRANCE on August 05, 1997 under No. 97690398 on wares and on services. **Proposed** Use in CANADA on wares and on services.

MARCHANDISES: Appareils et instruments de mesure utilisés pour analyser, vérifier et mesurer des séquences de génomes et leur polymorphisme. **SERVICES:** Recherche scientifique et industrielle; laboratoires de biotechnologie, de biologie et de biochimie moléculaire. **Employée:** FRANCE en liaison avec les services. **Enregistrée:** FRANCE le 05 août 1997 sous le No. 97690398 en liaison avec les marchandises et en liaison avec les services. **Emploi** projeté au CANADA en liaison avec les marchandises et en liaison avec les services.

867,746. 1998/01/28. JOHNSON CONTROLS, INC. (a Wisconsin corporation), 5757 North Green Bay Avenue, Milwaukee, Wisconsin 53201, UNITED STATES OF AMERICA **Representative for Service/Représentant pour Signification:** MACRAE & CO., P.O. BOX 806, STATION B, OTTAWA, ONTARIO, K1P5T4

JOHNSON CONTROLS

The right to the exclusive use of the words JOHNSON and CONTROLS is disclaimed apart from the trade-mark.

WARES: Interior structural component parts for land vehicles, vans and trucks, namely: door panels; electronics, namely, window switches, garage door openers, electric door locks, instrument panels; overhead systems, namely, headliners, grab handles, overhead consoles, visors, coat hooks, head impact components, safety and security components, wire harnesses, ventilation and heating and air conditioning components; floor consoles; complete seat systems; seating components; and cargo management components for vehicles, namely, trunk dividers and door panel compartments for storage. **Proposed** Use in CANADA on wares.

Le droit à l'usage exclusif des mots des mots JOHNSON et CONTROLS en dehors de la marque de commerce n'est pas accordé.

MARCHANDISES: Composants structuraux d'habitable pour véhicules terrestres, fourgonnettes et camions, nommément: panneaux de porte; articles électroniques, nommément contacts pour vitres électriques, ouvre-portes de garage, serrures de portes électriques, tableaux de bord; systèmes de plafond, nommément garnitures de pavillon, poignées de maintien, consoles de plafond, visières, crochets pour manteaux, composants de protection de la tête en cas d'impact, composants de sécurité, faisceaux de câbles, composants de ventilation, de chauffage et de climatisation; consoles de plancher; systèmes de sièges complets; composants de sièges; et composants de gestion de bagages pour véhicules, nommément séparateurs de coffre et compartiments de panneau de porte pour le rangement. **Emploi** projeté au CANADA en liaison avec les marchandises.

867,780. 1998/01/30. THE JANEWAY CHILDREN'S HOSPITAL FOUNDATION, JANEWAY FOUNDATION, JANEWAY PLACE, ST. JOHN'S, NEWFOUNDLAND, A1A1R8 **Representative for Service/Représentant pour Signification:** DAVID S. MACDOUGALL, (MCINNES COOPER), SUMMIT PLACE, 1601 LOWER WATER STREET, P.O. BOX 730, HALIFAX, NOVA SCOTIA, B3J2V1

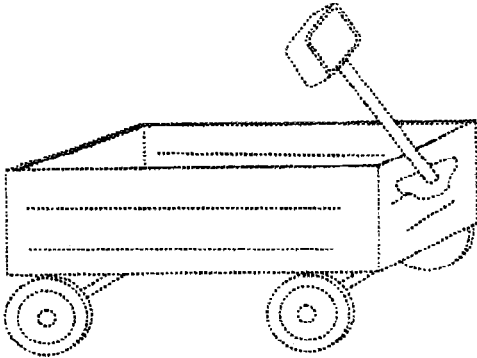

The trade-mark is two dimensional. The representation of the wares shown in dotted outline does not form part of the trade-mark and the trade-mark consists in the color red applied to the body of the wagon and the tire rims and the color black applied to the wagon handle, tires and wheel axles.

The applicant claims the colors red and black in the trade mark as shown on the lined for color drawing.

SERVICES: The solicitation of funds to be used for charitable purposes in the operation of the Janeway Children's Hospital. **Proposed Use in CANADA on services.**

La marque de commerce est bidimensionnelle. Les marchandises représentées par un contour pointillé ne font pas partie de la marque de commerce. La marque de commerce comprend la couleur rouge appliquée à la caisse du chariot et aux jantes de pneus, et la couleur noire appliquée au manche, aux pneus et aux axes des roues du chariot.

Le requérant revendique les couleurs rouge et noire de la marque de la partie hachurée du dessin de la marque de commerce.

SERVICES: Sollicitation de fonds à utiliser pour des oeuvres de bienfaisance dans l'exploitation du Janeway Children's Hospital. **Emploi projeté au CANADA en liaison avec les services.**

867,971. 1998/02/02. REED ELSEVIER INC., 275 WASHINGTON STREET, NEWTON, MASSACHUSETTS 02158, UNITED STATES OF AMERICA **Representative for Service/Représentant pour Signification:** RIDOUT & MAYBEE, 19TH FLOOR, 150 METCALFE STREET, OTTAWA, ONTARIO, K2P1P1



WARES: Prerecorded audiotapes and video tapes which demonstrate teaching strategies; printed matter namely, training manuals, handout sheets used in training sessions, brochures and flyers; printed publications, namely, books, handbooks, booklets, catalogues and newsletters; folders, instructional display charts, binders and printed forms. **SERVICES:** Training services, namely, training courses, seminars and workshops for tutors, teachers, principals and other school personnel in relation to educational matters including literacy programmes; arranging and conducting symposiums, exhibitions and conferences in relation to educational matters including literacy programmes. **Used in CANADA** since at least as early as 1995 on wares and on services. **Priority Filing Date:** August 26, 1997, **Country:** AUSTRALIA, **Application No:** 742, 428 in association with the same kind of wares and in association with the same kind of services.

MARCHANDISES: Bandes audio et bandes vidéo préenregistrées qui font la démonstration de stratégies d'enseignement; imprimés, notamment manuels de formation, feuilles de cours utilisées dans des séances de formation, brochures et prospectus; publications imprimées, notamment livres, manuels, livrets, catalogues et bulletins; chemises, diagrammes explicatifs pédagogiques, classeurs et formules imprimées. **SERVICES:** Services de formation, notamment cours de formation, séminaires et ateliers pour tuteurs, enseignants, directeurs et autre personnel scolaire en rapport à la pédagogie y compris programmes d'alphabétisation; organisation et tenue de symposiums, d'expositions et de conférences en rapport à la pédagogie y compris programmes d'alphabétisation. **Employée au CANADA** depuis au moins aussi tôt que 1995 en liaison avec les marchandises et en liaison avec les services. **Date de priorité de production:** 26 août 1997, **pays:** AUSTRALIE, **demande no:** 742, 428 en liaison avec le même genre de marchandises et en liaison avec le même genre de services.

867,972. 1998/02/02. REED ELSEVIER INC., 275 WASHINGTON STREET, NEWTON, MASSACHUSETTS 02158, UNITED STATES OF AMERICA **Representative for Service/ Représentant pour Signification:** RIDOUT & MAYBEE, 19TH FLOOR, 150 METCALFE STREET, OTTAWA, ONTARIO, K2P1P1



WARES: Prerecorded audiotapes and video tapes which demonstrate teaching strategies; printed matter, namely, training manuals, handout sheets used in training sessions, brochures and flyers; printed publications, namely books, handbooks, booklets, catalogues and newsletters; folders, instructional display charts, binders and printed forms. **SERVICES:** Training services, namely, training courses, seminars and workshops for tutors, teachers, principals and other school personnel in relation to educational matters including literacy programmes; arranging and conducting symposiums, exhibitions and conferences in relation to educational matters including literacy programmes. **Used** in CANADA since at least as early as 1995 on wares and on services. **Priority** Filing Date: August 26, 1997, Country: AUSTRALIA, Application No: 742, 430 in association with the same kind of wares and in association with the same kind of services.

MARCHANDISES: Bandes audio et bandes vidéo préenregistrées qui font la démonstration de stratégies d'enseignement; imprimés, notamment manuels de formation, feuilles de cours utilisées dans des séances de formation, brochures et prospectus; publications imprimées, notamment livres, manuels, livrets, catalogues et bulletins; chemises, diagrammes explicatifs pédagogiques, classeurs et formules imprimées. **SERVICES:** Services de formation, notamment cours de formation, séminaires et ateliers pour tuteurs, enseignants, directeurs et autre personnel scolaire en rapport à la pédagogie y compris programmes d'alphabétisation; organisation et tenue de symposiums, expositions et conférences en rapport à la pédagogie y compris programmes d'alphabétisation. **Employée** au CANADA depuis au moins aussi tôt que 1995 en liaison avec les marchandises et en liaison avec les services. **Date** de priorité de production: 26 août 1997, pays: AUSTRALIE, demande no: 742, 430 en liaison avec le même genre de marchandises et en liaison avec le même genre de services.

868,367. 1998/02/06. ARROWPOINT COMMUNICATIONS, INC., 235 LITTLETON ROAD, WESTFORD, MASSACHUSETTS 01886, UNITED STATES OF AMERICA **Representative for Service/ Représentant pour Signification:** SMART & BIGGAR, SUITE 900, 55 METCALFE STREET, P.O. BOX 2999, STATION D, OTTAWA, ONTARIO, K1P5Y6

ARROWPOINT

WARES: Computer network hardware, namely, switches and routers; computer programs for operating switches and routers for use in network security applications. **Proposed** Use in CANADA on wares.

MARCHANDISES: Matériel de réseaux informatiques, notamment interrupteurs et routeurs; programmes informatiques pour actionner les interrupteurs et les routeurs à utiliser dans les applications de sécurité des réseaux. **Emploi** projeté au CANADA en liaison avec les marchandises.

869,778. 1998/02/20. AMBASSADOR MOTELS LTD., 802 16 AVENUE N.E., CALGARY, ALBERTA, T2E1J8 **Representative for Service/ Représentant pour Signification:** LITWINIUK & COMPANY, 2ND FLOOR, 4020-17TH AVENUE S.E., CALGARY, ALBERTA, T2A0S7

AMBASSADOR HOTELS

The right to the exclusive use of the word HOTELS is disclaimed apart from the trade-mark.

SERVICES: Lodging, accommodations and the accompanying hotel/motel services, namely: restaurant/coffee shop, tavern, lounge and room services. **Used** in CANADA since 1961 on services.

Le droit à l'usage exclusif du mot HOTELS en dehors de la marque de commerce n'est pas accordé.

SERVICES: Services d'hébergement, de logement et d'hôtel/de motel associés, notamment : services de restaurant/café-restaurant, taverne, bar et de chambres d'hôtel. **Employée** au CANADA depuis 1961 en liaison avec les services.

870,120. 1998/02/23. 1198843 ONT. INC., 5685 FALLS AVE, NIAGARA FALLS, ONTARIO, L2E6W7

MOUNTED POLICE TRADING POST

Consent from the RCMP to register this trade-mark is of record.

The right to the exclusive use of the words TRADING POST is disclaimed apart from the trade-mark.

SERVICES: (1) Operation of a retail outlet selling RCMP labelled gifts, clothing and accessories. (2) Retail store. **Used** in CANADA since February 08, 1998 on services.

Le consentement de la G.R.C. à l'enregistrement de cette marque de commerce a été déposé.

Le droit à l'usage exclusif des mots TRADING POST en dehors de la marque de commerce n'est pas accordé.

SERVICES: (1) Exploitation d'un point de vente au détail vendant des cadeaux étiquetés, vêtements et accessoires de la G.R.C. (2) Magasin de détail. **Employée** au CANADA depuis 08 février 1998 en liaison avec les services.

870,846. 1998/03/02. **P.** 1997/09/02. BASIS INTERNATIONAL LTD. (NEW MEXICO CORPORATION), 5901 JEFFERSON STREET, N.E., ALBUQUERQUE, NEW MEXICO 87109 3432, UNITED STATES OF AMERICA **Representative for Service/ Représentant pour Signification:** GOWLING, STRATHY & HENDERSON, SUITE 4900, COMMERCE COURT WEST, TORONTO, ONTARIO, M5L1J3

BUSINESS RUNS ON BASIS

The right to the exclusive use of the word BUSINESS is disclaimed apart from the trade-mark.

WARES: Computer programs for use in designing applications used in the field of business data processing. **Used** in CANADA since at least as early as September 15, 1997 on wares. **Used** in UNITED STATES OF AMERICA on wares. **Registered** in UNITED STATES OF AMERICA on October 05, 1999 under No. 2, 283, 843 on wares.

Le droit à l'usage exclusif du mot BUSINESS en dehors de la marque de commerce n'est pas accordé.

MARCHANDISES: Programmes informatiques utilisés pour la conception d'applications utilisées dans le domaine du traitement de l'information en gestion. **Employée** au CANADA depuis au moins aussi tôt que le 15 septembre 1997 en liaison avec les marchandises. **Employée:** ÉTATS-UNIS D'AMÉRIQUE en liaison avec les marchandises. **Enregistrée:** ÉTATS-UNIS D'AMÉRIQUE le 05 octobre 1999 sous le No. 2, 283, 843 en liaison avec les marchandises.

871,019. 1998/03/02. **P.** 1997/10/24. CLAREMONT TECHNOLOGY GROUP, INC. AN OREGON CORPORATION, 1600 NW COMPTON DRIVE, SUITE 210, BEAVERTON, OREGON 97006, UNITED STATES OF AMERICA **Representative for Service/Représentant pour Signification:** OYEN WIGGS GREEN & MUTALA, SUITE 480 - THE STATION, 601 WEST CORDOVA STREET, VANCOUVER, BRITISH COLUMBIA, V6B1G1

SOLUTIONS @ THE SPEED OF BUSINESS

The right to the exclusive use of the word BUSINESS is disclaimed apart from the trade-mark.

SERVICES: Business management consulting services, namely, consulting in the fields of process management, effective client server usage, implementation of business, computer and telecommunications systems, system outsourcing and enterprise wide information integration, software consulting services, namely, network services and design, object oriented analysis and design, data warehousing and mining applications, client server consulting services, custom software design, development, implementation, telecommunications system management and enterprise wide information systems. **Used** in CANADA since at least as early as February 25, 1998 on services. **Used** in UNITED STATES OF AMERICA on services. **Registered** in UNITED STATES OF AMERICA on June 22, 1999 under No. 2, 255, 002 on services.

Le droit à l'usage exclusif du mot BUSINESS en dehors de la marque de commerce n'est pas accordé.

SERVICES: Services de gestion des affaires, notamment consultation dans les domaines suivants : gestion des procédés, utilisation efficace des serveurs des clients, lancement d'entreprise, systèmes informatiques et de télécommunications, impartition de systèmes et intégration des information d'entreprise; services consultatifs en logiciels, notamment services et conception de réseau, analyse et conception orientées objets, applications de données à l'entreposage et à l'exploitation minière, services consultatifs en serveurs de clients, conception personnalisée, élaboration, mise en oeuvre de logiciels, systèmes de gestion des systèmes de télécommunications et systèmes d'information d'entreprise. **Employée** au CANADA depuis au moins aussi tôt que le 25 février 1998 en liaison avec les services. **Employée:** ÉTATS-UNIS D'AMÉRIQUE en liaison avec les services. **Enregistrée:** ÉTATS-UNIS D'AMÉRIQUE le 22 juin 1999 sous le No. 2, 255, 002 en liaison avec les services.

871,446. 1998/03/06. WRIGHT MOGG & ASSOCIATES LTD., WATERLOO CITY CENTRE, 100 REGINA STREET SOUTH, SUITE 270, WATERLOO, ONTARIO, N2J3Z8 **Representative for Service/Représentant pour Signification:** G. JAMES M. SHEARN, SUITE 4300, SCOTIA PLAZA, 40 KING STREET WEST, TORONTO, ONTARIO, M5H3Y4

PERSONAL CHOICE PLAN

The right to the exclusive use of the words PERSONAL and PLAN is disclaimed apart from the trade-mark.

SERVICES: Advertising the availability of benefit plans of others and providing employee benefit plans to clients. **Used** in CANADA since September 1997 on services.

Le droit à l'usage exclusif des mots PERSONAL et PLAN en dehors de la marque de commerce n'est pas accordé.

SERVICES: Publicité sur la disponibilité de régimes d'avantages sociaux de tiers et fourniture de régimes d'avantages sociaux des employés à des clients. **Employée** au CANADA depuis septembre 1997 en liaison avec les services.

871,602. 1998/03/09. LIFESTYLES U.S.A. A CORPORATION ORGANIZED UNDER THE LAWS OF MISSOURI, 18409 EDISON AVENUE, CHESTERFIELD, MISSOURI 63005, UNITED STATES OF AMERICA **Representative for Service/ Représentant pour Signification:** MCFADDEN, FINCHAM, 225 METCALFE STREET, SUITE 606, OTTAWA, ONTARIO, K2P1P9

NUTRIA

WARES: Phytonutrient dietary supplement consisting of lycopene and sulphoraphane sold in capsule form. **Proposed Use** in CANADA on wares.

MARCHANDISES: Supplément diététique phytonutritionnel comprenant du lycopène et du sulphoraphane vendu en capsules. **Emploi** projeté au CANADA en liaison avec les marchandises.

872,668. 1998/03/18. IRWIN RESEARCH AND DEVELOPMENT, INC., P.O. BOX 10668, YAKIMA, WASHINGTON 98909-1668, UNITED STATES OF AMERICA **Representative for Service/Représentant pour Signification:** COASTAL TRADEMARK SERVICES LIMITED, BOX 12109, SUITE 2200-555 WEST HASTINGS STREET, VANCOUVER, BRITISH COLUMBIA, V6B4N6

IRWIN

WARES: Thermoforming machines, comminuting machines, and recycling machines. **Used** in CANADA since at least August 30, 1982 on wares. **Priority Filing Date:** November 25, 1997, Country: UNITED STATES OF AMERICA, Application No: 75/395811 in association with the same kind of wares. **Benefit** of section 14 is claimed on wares.

MARCHANDISES: Machines de thermoformage, machines de dilacération et machines de recyclage. **Employée** au CANADA depuis au moins 30 août 1982 en liaison avec les marchandises. **Date** de priorité de production: 25 novembre 1997, pays: ÉTATS-UNIS D'AMÉRIQUE, demande no: 75/395811 en liaison avec le même genre de marchandises. **Le** bénéfice de l'article 14 de la Loi sur les marques de commerce est revendiqué en liaison avec les marchandises.

874,035. 1998/04/01. STOKELY-VAN CAMP, INC., 321 NORTH CLARK STREET, CHICAGO, ILLINOIS 60610, UNITED STATES OF AMERICA **Representative for Service/Représentant pour Signification:** THE QUAKER OATS COMPANY OF CANADA, LIMITED, CORPORATE COUNSEL, QUAKER PARK, PETERBOROUGH, ONTARIO, K9J7B2



WARES: Non-alcoholic, non-carbonated, thirst quenching fruit-flavoured beverage. Wearing apparel, namely sweaters, shirts, sport shirts, T-shirts, shorts, hats and jackets. Sweatbands, namely headbands and wrist bands. Pullovers, namely jerseys, football jerseys, basketball jerseys, soccer jerseys and hockey jerseys. Toys, namely saucer-shaped throwing discs; baseballs, softballs. Sweatsuits, namely basketball warm-up suits. Insulated beverage coolers and dispensers. **SERVICES:** Promoting, sponsoring and organizing of educational programs, sporting events, cultural events and recreational events. **Used** in CANADA since as early as January 02, 1995 on wares and on services.

MARCHANDISES: Boisson désaltérante aromatisée aux fruits sans alcool et non gazéifiée. Articles vestimentaires, notamment chandails, chemises, chemises sport, tee-shirts, shorts, chapeaux et blousons. Bandeaux, notamment bandeaux et serre-poignets. Pulls, notamment jerseys, maillots de football, maillots de basket-ball, jerseys de soccer et maillots de hockey. Jouets, notamment disques à lancer en forme de soucoupe; balles de base-ball, balles de softball. Survêtements, notamment survêtements de basket-ball. Glacières et distributrices de boissons isolées. **SERVICES:** Promotion, parrainage et organisation de programmes éducatifs, manifestations sportives, événements culturels et événements récréatifs. **Employée** au CANADA depuis aussi tôt que 02 janvier 1995 en liaison avec les marchandises et en liaison avec les services.

874,396. 1998/04/06. MEDEVA EUROPE LIMITED, 10 ST. JAMES'S STREET, LONDON SW1A 1EF, UNITED KINGDOM **Representative for Service/Représentant pour Signification:** FETHERSTONHAUGH & CO., SUITE 900, 55 METCALFE STREET, P.O. BOX 2999, STATION D, OTTAWA, ONTARIO, K1P5Y6



WARES: Vaccines for use in the prevention and treatment of influenza, typhoid, tetanus, pertussis, tuberculosis, cholera, rubella, yellow fever, hepatitis, polio diphtheria, Neisseria, parainfluenza, diarrhoeal vaccines, herpes virus, Shigella, malaria, Chlamydia, syphilis, rabies, toxoplasmosis, Lyme Disease, Human Papilloma Virus, Dengue, encephalitis, respiratory syncytial virus, pneumococcus, streptococcus and Helicobacter pylori; anaesthetics, narcotic analgesics and analgesics; anti-hypertensives and anti-anginals, pharmaceutical preparations for the prophylaxis and treatment of asthma; topical and oral preparations for the treatment of skin disorders; topical creams for the treatment of skin disorders; laxatives; pharmaceutical preparations for the treatment of respiratory diseases; pharmaceutical preparations for the treatment of the systems of the common cold; pharmaceutical preparations for the prophylaxis and treatment of influenza; expectorants, decongestants and cough suppressants; antipyretics; antihistamines, pharmaceutical preparations for the treatment of heart disease; anti-diarrhoea preparations; pharmaceutical preparations for the treatment of obesity; pharmaceutical preparations for the treatment of hyperactivity; pharmaceutical preparations for the treatment of cancer, thrombosis and upper gastro-intestinal bleeding; pharmaceutical preparations for the treatment of gastro-intestinal disorders; syringes; hypodermic syringes; injectors for medical purposes; needles for medical purposes; inhalers; metered dose inhalers; dry powder inhalers; and parts and fittings for the aforesaid goods. **Proposed** Use in CANADA on wares.

MARCHANDISES: Vaccins à utiliser dans la prévention et le traitement des affections suivantes : grippe, typhoïde, tétanos, coqueluche, tuberculose, choléra, rubéole, fièvre jaune, hépatite, poliomyélite, diphtérie, Neisseria, virus parainfluenzae, vaccins contre la diarrhée, virus herpétique, Shigella, paludisme, Chlamydia, syphilis, rage, toxoplasme, maladie de Lyme, virus des papillomes humains, dengue, encéphalite, virus respiratoire syncytial, pneumocoque, streptocoque et infection à Helicobacter pylori; anesthésiques, analgésiques narcotiques et analgésiques; hypotenseurs et anti-angineux, préparations pharmaceutiques pour la prophylaxie et le traitement de l'asthme; préparations topiques et orales pour le traitement des dermatoses; crèmes topiques pour le traitement des dermatoses; laxatifs; préparations pharmaceutiques pour le traitement des affections des voies respiratoires; préparations pharmaceutiques pour le traitement des types de rhume ordinaires; préparations pharmaceutiques pour la prophylaxie et le traitement de la grippe; expectorants, décongestionnants et antitussifs; antipyrétiques; antihistaminiques, préparations pharmaceutiques pour le traitement des maladies cardiaques; préparations anti-diarrhéiques; préparations pharmaceutiques pour le traitement de l'obésité; préparations pharmaceutiques pour le traitement de l'hyperactivité; préparations pharmaceutiques pour le traitement du cancer, de la thrombose et des hémorragies digestives hautes; préparations pharmaceutiques pour le traitement des troubles

gastro-intestinaux; seringues; seringues hypodermiques; injecteurs pour usages médicaux; aiguilles pour usages médicaux; inhalateurs; aérosols-doseurs; inhalateurs à poudre sèche; et pièces et accessoires pour marchandises susmentionnées. **Emploi** projeté au CANADA en liaison avec les marchandises.

874,397. 1998/04/06. MEDEVA EUROPE LIMITED, 10 ST. JAMES'S STREET, LONDON SW1A 1EF, UNITED KINGDOM
Representative for Service/Représentant pour Signification: FETHERSTONHAUGH & CO., SUITE 900, 55 METCALFE STREET, P.O. BOX 2999, STATION D, OTTAWA, ONTARIO, K1P5Y6

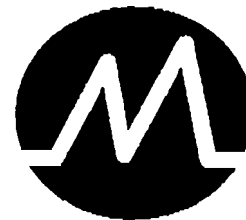

WARES: Vaccines for use in the prevention and treatment of influenza, typhoid, tetanus, pertussis, tuberculosis, cholera, rubella, yellow fever, hepatitis, polio, diphtheria, Neisseria, parainfluenza, diarrhoeal vaccines, herpes virus, Shigella, malaria, Chlamydia, syphilis, rabies, toxoplasmosis, Lyme Disease, Human Papilloma Virus, Dengue, encephalitis, respiratory syncytial virus, pneumococcus, streptococcus and Helicobacter pylori; anaesthetics, narcotic analgesics and analgesics; anti-hypertensives and anti-anginals; pharmaceutical preparations for the prophylaxis and treatment of asthma; topical and oral preparations for the treatment of skin disorders; topical creams for the treatment of skin disorders; laxatives; pharmaceutical preparations for the treatment of respiratory diseases; pharmaceutical preparations for the treatment of the systems of the common cold; pharmaceutical preparations for the prophylaxis and treatment of influenza; expectorants, decongestants and cough suppressants; antipyretics; antihistamines, pharmaceutical preparations for the treatment of heart disease; anti-diarrhoea preparations; pharmaceutical preparations for the treatment of obesity; pharmaceutical preparations for the treatment of hyperactivity; pharmaceutical preparations for the treatment of cancer, thrombosis and upper gastro-intestinal bleeding; pharmaceutical preparations for the treatment of gastro-intestinal disorders; syringes; hypodermic syringes; injectors for medical purposes; needles for medical purposes; inhalers; metered dose inhalers; dry powder inhalers; and parts and fittings for the aforesaid goods. **Proposed** Use in CANADA on wares.

MARCHANDISES: Vaccins à utiliser dans la prévention et le traitement des affections suivantes : grippe, typhoïde, tétanos, coqueluche, tuberculose, choléra, rubéole, fièvre jaune, hépatite, poliomyélite, diphtérie, Neisseria, virus parainfluenzae, vaccins contre la diarrhée, virus herpétique, Shigella, paludisme, Chlamydia, syphilis, rage, toxoplasmose, maladie de Lyme, virus des papillomes humains, dengue, encéphalite, virus respiratoire syncytial, pneumocoques, streptocoques et infection à Helicobacter pylori; anesthésiques, analgésiques narcotiques et analgésiques; hypotenseurs et anti-angineux, préparations pharmaceutiques pour la prophylaxie et le traitement de l'asthme; préparations topiques et orales pour le traitement des dermatoses; crèmes topiques pour le traitement des dermatoses; laxatifs; préparations pharmaceutiques pour le traitement des affections des voies respiratoires; préparations pharmaceutiques pour le traitement des types de rhume ordinaires; préparations pharmaceutiques pour la prophylaxie et le traitement de la grippe; expectorants, décongestionnants et antitussifs; antipyrétiques; antihistaminiques, préparations pharmaceutiques pour le traitement des maladies cardiaques; préparations anti-diarrhéiques; préparations pharmaceutiques pour le traitement de l'obésité; préparations pharmaceutiques pour le traitement de l'hyperactivité; préparations pharmaceutiques pour le traitement du cancer, de la thrombose et des hémorragies digestives hautes; préparations pharmaceutiques pour le traitement des troubles gastro-intestinaux; seringues; seringues hypodermiques; injecteurs pour usages médicaux; aiguilles pour usages médicaux; inhalateurs; aérosols-doseurs; inhalateurs à poudre sèche; et pièces et accessoires pour marchandises susmentionnées. **Emploi** projeté au CANADA en liaison avec les marchandises.

874,805. 1998/04/09. DOLLFUS MIEG ET CIE DMC, 10 AVENUE LEDRU ROLLIN, 75579 PARIS CEDEX 12, FRANCE
Representative for Service/Représentant pour Signification:
 FETHERSTONHAUGH & CO., SUITE 900, 55 METCALFE STREET, P.O. BOX 2999, STATION D, OTTAWA, ONTARIO, K1P5Y6



WARES: Lace trimming and embroidery, ribbons and braids; buttons, hooks and eyelets, pins and needles; artificial flowers; colouring agents, aluminium powder for paints, titanium anhydride pigment, aniline dyes, colouring agents and tints for primers, fixatifs for water colours, silver emulsion and pigments, silver foil, silver paste, silvering powders, bitumen varnish, whites (colouring agents or paints), blues (colouring agents or paints), paints for wood, wood staining agents, wood tints, wood colouring agents,

wood colour extracts, bronze lacquers, bronze powders, caramelized or malt food colouring agents, cochineal carmine, white lead, carbon black pigment, cobalt oxide and cobalt dye, colophane, rosin, food colours, wood preserving agents, copal varnish, dyes, diluting agent for dyes, thickeners for dyes, sizing agents, leather inks, leather staining agents, distempers, dope thinners, paint thinners, gilt, thinners for lacquers, thinner, enamels (varnish), enamels for paints, silver emulsions (pigments), inks for hides, black and lamp black, glazes (coating), gamboge for paints, resin gums, lac resins, engraving inks, gamboge (resins) for paints, oil based fillers indigo (dyes), lacs, lac thinners, lacs (resins), binding agents for paints, lead ochre, mastic (natural resin), metal as foils for paints, metal powder for painters, stains, carbon black (pigment), lamp black (pigment), blacks (pigment or paints), paper for colouring easter eggs, bright gold (ceramics) paints, pigments, resins (gums) saffron (colouring agent), sandarach siccatives for dyes, sienna, tincture wood, tinctures, compounds against tarnishing of metals, titanium and anhydride and titanium pigments, varnishes; cardboard, newspapers, books, instruction manuals, toilet paper, paper napkins and towels, paper or cellulose nappies (excepting those made for incontinence), paintings and prints, wrapping paper, sachets and paper or plastics wrapping sheets, paper badges, paper or cardboard signs, labels not in cloth, paper pennants, posters, postcards, decals, drawings, prints, playcards, printing blocks, plates. **SERVICES:** Electronic transmission of data and documents via computer terminals, namely, electronic mail services. **Proposed Use** in CANADA on wares and on services.

MARCHANDISES: Bordures en dentelle et broderie, rubans et galons; boutons, crochets et oeillets, épingles et aiguilles; fleurs artificielles; colorants, poudre d'aluminium pour peintures, pigment d'anhydride titanique, couleurs d'aniline, colorants et teintes pour apprêts, fixatifs pour aquarelles, émulsions et pigments argentiques, feuille d'aluminium nue, pâte d'argent, poudres d'argenture, vernis bitumineux, blancs (colorants ou peintures), bleus (colorants ou peintures), peintures pour bois, mordants pour bois, teintures à bois, colorants pour bois, extraits de couleurs pour bois, vernis-laques bronze, poudres à bronzer, colorants caramélisés ou pour aliments maltés, carmin de cochenille, hydrocarbonate de plomb, pigment noir de carbone, oxyde de cobalt et teinture de cobalt, colophane, colorants alimentaires, agents de préservation du bois, vernis copal, teintures, diluant à teintures, agents épaississants à teintures, solutions de collage, encres à cuir, colorants pour cuir, détrempe, diluants de peinture laque, diluants, dorure, diluants pour laques, diluant, peintures émail (vernis), peintures émail pour peintures, émulsions argentiques (pigments), encres pour cuirs bruts, noir et noir de fumée, glaçures (revêtement), gomme-gutte pour peintures, gommes-résines, résines-laques, encres à gravure, gomme-gutte (résines) pour peintures, fillers indigo à base d'huile (teintures), laques, diluants pour laques (résines), liants pour peintures, litharge, mastic (résine naturelle), métal sous forme de feuilles pour peintures, poudre métallique pour peintures, teintures, noir de carbone (pigment), noir de fumée (pigment), noirs (pigments ou peintures), papier pour colorier des oeufs de Pâques, or poli (céramique), peintures, pigments, résines (gommes), safran (colorant), siccatifs au sulfure d'arsenic pour teintures, terre de Sienne, bois de teinture, teintures, composés

contre la décoloration des métaux, pigments de titane, d'anhydride et de titane, vernis; carton, journaux, livres, manuels d'instruction, papier hygiénique, serviettes de table en papier et serviettes, serviettes en papier ou en cellulose (sauf serviettes pour incontinents), tableaux et estampes, papier d'emballage, sachets, et feuilles d'emballage en papier ou en plastique, insignes en papier, enseignes en papier ou en carton, étiquettes autres qu'en tissu, fanions en papier, affiches, cartes postales, décalcomanies, dessins, estampes, cartes à jouer, clichés d'imprimerie, planches d'impression. **SERVICES:** Transmission électronique de données et de documents au moyen de terminaux informatiques, notamment services de courrier électronique. **Emploi** projeté au CANADA en liaison avec les marchandises et en liaison avec les services.

874,918. 1998/04/09. SYDA FOUNDATION, 371 BRICKMAN ROAD, P.O. BOX 600, SOUTH FALLSBURG, NY 12779-0600, UNITED STATES OF AMERICA **Representative for Service/ Représentant pour Signification:** BORDEN LADNER GERVAIS LLP, 1000-60 QUEEN STREET, OTTAWA, ONTARIO, K1P5Y7

IN SEARCH OF THE SELF

WARES: (1) Printed matter, namely newspapers, books, manuals, essays, pamphlets, mounted and unmounted photographs, schedules, outlines, magazines, journals, newsletters, printed correspondence course materials and printed instructional teaching materials namely charts, reference guides, magazines and posters all in the field of spiritual and religious development. (2) Printed matter, namely newspapers, books, manuals, essays, pamphlets, photographs, schedules, outlines, periodicals, newsletters, correspondence courses and printed instructional teaching materials namely charts, reference guides, magazines and posters all in the field of spiritual and religious development. **SERVICES:** Educational services, namely conducting classes, seminars, lectures, courses, study programs and workshops in the field of spiritual and religious development. **Priority** Filing Date: April 02, 1998, Country: UNITED STATES OF AMERICA, Application No: 75-460,923 in association with the same kind of wares (1) and in association with the same kind of services. **Used** in UNITED STATES OF AMERICA on wares (1) and on services. **Registered** in UNITED STATES OF AMERICA on June 29, 1999 under No. 2,256,949 on wares (1) and on services. **Proposed** Use in CANADA on wares (2) and on services.

MARCHANDISES: (1) Imprimés, notamment journaux, livres, manuels, rédactions, prospectus, photographies montées et non montées, calendriers, résumés, magazines, journaux, bulletins, matériel de cours par correspondance imprimé et matériel d'enseignement imprimé, notamment diagrammes, manuels de référence, magazines et affiches, tous dans le domaine du développement spirituel et religieux. (2) Imprimés, notamment journaux, livres, manuels, rédactions, prospectus, photographies, calendriers, résumés, périodiques, bulletins, matériel de cours par correspondance imprimé et matériel d'enseignement imprimé, notamment diagrammes, manuels de référence, magazines et affiches, tous dans le domaine du développement spirituel et

religieux. **SERVICES:** Services éducatifs, notamment tenue de classes, séminaires, causeries, cours, programmes d'études et ateliers dans le domaine du développement spirituel et religieux. **Date** de priorité de production: 02 avril 1998, pays: ÉTATS-UNIS D'AMÉRIQUE, demande no: 75-460,923 en liaison avec le même genre de marchandises (1) et en liaison avec le même genre de services. **Employée:** ÉTATS-UNIS D'AMÉRIQUE en liaison avec les marchandises (1) et en liaison avec les services. **Enregistrée:** ÉTATS-UNIS D'AMÉRIQUE le 29 juin 1999 sous le No. 2,256,949 en liaison avec les marchandises (1) et en liaison avec les services. **Emploi** projeté au CANADA en liaison avec les marchandises (2) et en liaison avec les services.

876,500. 1998/04/28. CELLO HOLDINGS, L.L.C. A CORPORATION OF DELAWARE, 10300 HICKORY FOREST DRIVE, OAKTON, VIRGINIA 22124, UNITED STATES OF AMERICA **Representative for Service/ Représentant pour Signification:** FINLAYSON & SINGLEHURST, 70 GLOUCESTER STREET, OTTAWA, ONTARIO, K2P0A2



WARES: Amplifiers, preamplifiers, tone controls, speakers, switchboxes, and power supplies, and components for amplifiers, preamplifiers, tone controls, speakers, switchboxes and power supplies. **Used** in CANADA since at least as early as June 1989 on wares.

MARCHANDISES: Amplificateurs, préamplificateurs, correcteurs de tonalité, haut-parleurs, boîtes de commutateur, et blocs d'alimentation, et composants pour amplificateurs, préamplificateurs, correcteurs de tonalité, haut-parleurs, boîtes de commutateur et blocs d'alimentation. **Employée** au CANADA depuis au moins aussi tôt que juin 1989 en liaison avec les marchandises.

877,454. 1998/05/06. **P.** 1997/11/18. ELEPHANT TALK LIMITED, ROOM 1901, 19TH FLOOR, TOWER III, ENTERPRISE SQUARE, 9 SHEUNG YUET ROAD, KOWLOON BAY, KOWLOON, HONG KONG, CHINA **Representative for Service/Représentant pour Signification:** OYEN WIGGS GREEN & MUTALA, SUITE 480 - THE STATION, 601 WEST CORDOVA STREET, VANCOUVER, BRITISH COLUMBIA, V6B1G1



SERVICES: Telegraphy services; facsimile services; internet services, namely, providing access to the internet, internet communication services, communication of information over the internet, communication of entertainment over the internet, and design of internet web pages and sites; data and voice telecommunications by modem; interactive voice responding systems; call-back services; rental of international telephone lines, of international telephone communications equipment and of telephones; telephone communication services, telephone answering service, telephone calling card services, telephone installation and repair, cellular telephone services, telephone shop-at-home services; international telephone communications services; providing information and advisory services concerning telecommunications. **Used** in HONG KONG, CHINA on services. **Registered** in HONG KONG, CHINA on November 18, 1997 under No. 05087 on services. **Proposed** Use in CANADA on services.

SERVICES: Services de télégraphie; services de télécopie; services d'Internet, notamment fourniture d'accès à Internet, services de communication Internet, communication d'information sur Internet, communication de divertissement sur Internet, et conception de pages et de sites Web Internet; communications de données et de la voix par modem; systèmes de réponse vocale interactive; services de rappel; location de lignes téléphoniques internationales, d'équipement de communications téléphoniques internationales et de téléphones; services de communications téléphoniques, services de permanence téléphonique, services de cartes d'appel téléphonique, services d'installation et de réparation de téléphones, services de téléphone cellulaire, services d'achat à domicile par téléphone; services de communications téléphoniques internationales; fourniture de services d'information et de conseils concernant les télécommunications. **Employée:** HONG KONG, CHINE en liaison avec les services. **Enregistrée:** HONG KONG, CHINE le 18 novembre 1997 sous le No. 05087 en liaison avec les services. **Emploi** projeté au CANADA en liaison avec les services.

878,862. 1998/05/21. PORTER-CABLE CORPORATION, 4825 HIGHWAY 45 NORTH, P.O. BOX 2468, JACKSON, TENNESSEE 38302-2468, UNITED STATES OF AMERICA **Representative for Service/Représentant pour Signification:** GOWLING, STRATHY & HENDERSON, SUITE 2600, 160 ELGIN STREET, P.O. BOX 466, STATION D, OTTAWA, ONTARIO, K1P1C3

JETSTREAM

WARES: Air compressors. **Used** in CANADA since at least as early as September 02, 1997 on wares. **Priority** Filing Date: March 16, 1998, Country: UNITED STATES OF AMERICA, Application No: 75/450,960 in association with the same kind of wares. **Used** in UNITED STATES OF AMERICA on wares. **Registered** in UNITED STATES OF AMERICA on July 20, 1999 under No. 2,262,669 on wares.

MARCHANDISES: Compresseurs d'air. **Employée** au CANADA depuis au moins aussi tôt que le 02 septembre 1997 en liaison avec les marchandises. **Date** de priorité de production: 16 mars 1998, pays: ÉTATS-UNIS D'AMÉRIQUE, demande no: 75/450,960 en liaison avec le même genre de marchandises. **Employée:** ÉTATS-UNIS D'AMÉRIQUE en liaison avec les marchandises. **Enregistrée:** ÉTATS-UNIS D'AMÉRIQUE le 20 juillet 1999 sous le No. 2,262,669 en liaison avec les marchandises.

879,353. 1998/05/22. WENROTH LIMITED, C/O BERMUDA TRUST COMPANY LIMITED, COMPASS POINT, 9 BERMUDIANA ROAD, HAMILTON, HM 11, BERMUDA **Representative for Service/Représentant pour Signification:** OYEN WIGGS GREEN & MUTALA, SUITE 480 - THE STATION, 601 WEST CORDOVA STREET, VANCOUVER, BRITISH COLUMBIA, V6B1G1

BLOOM

WARES: Skin care products, namely, anti-aging creams, astringents for cosmetic purposes, beauty masks, cleansing lotion, cold cream, skin conditioners, skin moisturizers, eye cream, night cream, vanishing cream, facial cleansers, facial creams, facial emulsions, facial masks, facial scrubs; body care products, namely, body creams and lotions, body emulsions, body masks, body oil, body powder, body scrubs, deodorant, hand cream, creams for cellulite reduction, depilatory creams, hair removing cream, pedicure cream, foot creams, massage lotion, foot lotion; bath products, namely, solid soap, liquid soap, bath beads, bath crystals, bath foam, bath gel, bath oil, effervescent bath solids, bath pearls, bath powder, bath salts, body washes, bubble bath, shower gel, non-medicated body soaks; cosmetics, namely, concealers for the skin, face and body, blush, blusher, eye gels, eye pencils, eye make-up remover, eye shadows, mascara, cosmetic foundation make-up, compacts containing make-up, lip

gloss, lipstick, lip liners, lip sealers; scented products, namely, eau de parfum, cologne, eau de toilette, essential oils for personal use, essential oils for use in the manufacture of scented products, potpourri; hair care products, namely, shampoos and conditioners, hair colours, hair lotions, hair mousse, hair rinses, hair styling preparations; pre-sun products, namely, sun block, sun screen, sun creams, sun tan lotion, sun tan gel, sun tan oil, after-sun lotions; self-tanning lotions; bath crystals, sea sponges; manicure kits; eyeshadow kits; and talc. **Proposed Use in CANADA** on wares.

MARCHANDISES: Produits de soins de la peau, nommément crèmes anti-vieillessement, astringents pour usages cosmétiques, masques de beauté, lotion nettoyante, cold cream, revitalisants pour la peau, hydratants pour la peau, crème pour les yeux, crème de nuit, crème de jour, démaquillants, crèmes pour le visage, émulsions pour le visage, masques de beauté, dégomants pour le visage; produits de beauté, nommément crèmes et lotions corporelles, émulsions corporelles, emplâtres, huile pour le corps, poudre pour le corps, exfoliants pour le corps, déodorant, crème pour les mains, crèmes de réduction de la cellulite, crèmes dépilatoires, crème à pédicure, crèmes pour les pieds, lotion de massage, lotion pour les pieds; produits pour le bain, nommément savon dur, savon liquide, perles pour le bain, cristaux pour le bain, mousse pour le bain, gel pour le bain, huile pour le bain, produits compacts effervescents pour le bain, perles pour le bain, poudre pour le bain, sels de bain, solutions de lavage, bain moussant, gel pour la douche, produits de trempage corporel non médicamenteux; cosmétiques, nommément anticernes pour la peau, le visage et le corps, fard à joues, fard, gels pour les yeux, crayons à paupières, démaquillant pour les yeux, ombres à paupières, fard à cils, fond de teint, poudriers contenant du maquillage, brillant à lèvres, rouge à lèvres, crayons à lèvres, bouche-pores pour les lèvres; produits parfumés, nommément eau de parfum, eau de Cologne, eau de toilette, huiles corporelles essentielles, huiles essentielles entrant dans la fabrication des produits parfumés, pot-pourri; produits capillaires, nommément shampooings et revitalisants, colorants, lotions, mousses, après-shampooings, produits de mise en plis; produits de pré-bronzage, nommément écran total, écran solaire, crèmes solaires, lotion de bronzage, gel de bronzage, huile de bronzage, lotions après-bronzage; lotions d'autobronzage; cristaux pour le bain, éponges de mer; trousse de manucure; trousse à ombres à paupières; et talc. **Emploi projeté au CANADA** en liaison avec les marchandises.

879,456. 1998/05/26. **P.** 1998/04/24. SAIRGROUP, HIRSCHENGRABEN 84, 8001 ZURICH, SWITZERLAND
Representative for Service/Représentant pour Signification:
SWABEY OGILVY RENAULT, 1981 MCGILL COLLEGE AVENUE, SUITE 1600, MONTREAL, QUEBEC, H3A2Y3



The logo for 'swissport' features the word 'swissport' in a bold, lowercase, sans-serif font. Below the text are four parallel diagonal lines slanting downwards from left to right, representing a stylized mountain range or a Swiss flag motif.

SERVICES: Advertising agency services; public relations; business management; business organization and administration of company services; location of freight cars by computer; import-export agencies; airplane maintenance and repair; cabin cleaning; installation, maintenance and repair of vehicles of all types and aeroplanes; de-icing of airplanes; air and land transport of passengers and goods; packaging and storage of goods; passenger check-in services; cargo handling and storage; travel and transport reservation services; provision of information relating to air and land transportation; services consisting of information about journeys or the transport of goods by brokers and tourist agencies, information relating to tariffs, timetables and methods of transport; providing of food and drink in aeroplanes; restaurant and bar services; temporary accommodation, namely hotels, motels, tourist homes, resorts, and inns; catering; medical and hygienic clinics and beauty salons; legal services; scientific research and industrial management assistance; offering of duty free goods on aircraft and in shops on land; lounge services; passenger and baggage screening and reconciliation; aircraft security involving arranging for control of access to aircraft and designated areas, arranging for guarding of aircraft and designated areas; security guard services; lost and found services; quality control for others in the field of aviation; computer consultancy services; computer programming, computer software updating, computer software maintenance, computer software design. **Used in SWITZERLAND** on services. **Registered in SWITZERLAND** on April 24, 1998 under No. 3219/1998 on services.

SERVICES: Services d'agence publicitaire; relations publiques; gestion des affaires; organisation de l'entreprise et administration des services de compagnies; location de wagons à marchandises par ordinateur; agences d'import-export; maintenance et réparation d'avions; nettoyage de cabines; installation, maintenance et réparation de véhicules de toutes sortes et d'avions; dégivrage d'avions; transport aérien et terrestre de passagers et de marchandises; emballage et entreposage de marchandises; services de contrôle des passagers; manutention et entreposage de fret; services de réservation de voyage et de transport; fourniture d'informations ayant trait au transport aérien et terrestre; services consistant en renseignements sur les voyages ou le transport de marchandises par des représentants et des agences touristiques, informations ayant trait aux tarifs, horaires et méthodes de transport; service d'aliments et de boissons à bord des avions; services de restaurant et de bar; hébergement temporaire, nommément hôtels, motels, maisons de chambres pour touristes, lieux de villégiature et auberges; traiteur; cliniques et salons de beauté médicaux et hygiéniques; services juridiques; recherche scientifique et aide à la gestion industrielle; fourniture de marchandises hors taxes à bord des avions et dans les boutiques au sol; services de salle d'attente; inspection et conciliation des passagers et des bagages; sécurité des aéronefs consistant à prévoir le contrôle de l'accès aux aéronefs et aux zones désignées, à prévoir la protection des aéronefs et des zones désignées; services de gardiennage de sécurité; services

des objets trouvés; contrôle de la qualité pour des tiers dans le domaine de l'aviation; services de consultation en informatique; programmation informatique, mise à jour de logiciels, maintenance de logiciels, conception de logiciels. **Employée:** SUISSE en liaison avec les services. **Enregistrée:** SUISSE le 24 avril 1998 sous le No. 3219/1998 en liaison avec les services.

880,384. 1998/06/04. P. 1998/03/10. METCRAFT, INC., 13910 KESSLER DRIVER, GRANDVIEW, MISSOURI 64030, UNITED STATES OF AMERICA **Representative for Service/ Représentant pour Signification:** MCCARTHY TETRAULT, SUITE 4700, TORONTO DOMINION BANK TOWER, TORONTO-DOMINION CENTRE, TORONTO, ONTARIO, M5K1E6

FLEXFLUSH

WARES: Toilets and parts and fittings therefor. **Used** in UNITED STATES OF AMERICA on wares. **Registered** in UNITED STATES OF AMERICA on September 07, 1999 under No. 2,275,689 on wares. **Proposed** Use in CANADA on wares.

MARCHANDISES: Toilettes et pièces et accessoires connexes. **Employée:** ÉTATS-UNIS D'AMÉRIQUE en liaison avec les marchandises. **Enregistrée:** ÉTATS-UNIS D'AMÉRIQUE le 07 septembre 1999 sous le No. 2,275,689 en liaison avec les marchandises. **Emploi** projeté au CANADA en liaison avec les marchandises.

880,597. 1998/06/04. Bell ActiMedia Inc., Suite 1050, 325 Milner Avenue, Scarborough, ONTARIO, M1B5S8 **Representative for Service/Représentant pour Signification:** RIDOUT & MAYBEE, 19TH FLOOR, 150 METCALFE STREET, OTTAWA, ONTARIO, K2P1P1

DEMOGRAPHICA

WARES: Computer programs for mapping and computer modeling of spacial infrastructures using socio-economic and demographic information. **SERVICES:** Computerized database management and consulting services in the field of map design and geographic and statistical information; mapping and computer modeling of spacial infrastructures using socio-economic and demographic information. **Used** in CANADA since at least as early as June 1997 on wares and on services.

MARCHANDISES: Programmes informatiques pour modélisation cartographique et informatique d'infrastructures spatiales à l'aide d'informations socio-économiques et démographiques. **SERVICES:** Services de gestion et de consultation de base de données informatisée dans le domaine de la conception cartographique et des informations géographiques et statistiques; modélisation cartographique et informatique d'infrastructures spatiales à l'aide d'informations socio-économiques et démographiques. **Employée** au CANADA depuis au moins aussi tôt que juin 1997 en liaison avec les marchandises et en liaison avec les services.

881,445. 1998/06/11. LES BOUTIQUES WEST COAST INC., 50, DE LAUZON, BOUCHERVILLE, QUÉBEC, J4B1E6 **Representative for Service/Représentant pour Signification:** ROBIC, 55 ST-JACQUES, MONTRÉAL, QUÉBEC, H2Y3X2

BACK BAY ROWING CLUB

MARCHANDISES: Vêtements, nommément t-shirts, chandails, chemises, pantalons, jeans, complets, jackets, vestons, manteaux, maillots de bain, sous-vêtements, shorts, bermudas, camisoles, vestes, gilets, polos; accessoires vestimentaires, nommément ceintures, bas, gants, foulards, bretelles, cravates, chapeaux, nommément casquettes, bérets, tuques; chaussures, nommément souliers et bottes. **SERVICES:** Services d'exploitation de magasins au détail de vêtements. **Emploi** projeté au CANADA en liaison avec les marchandises et en liaison avec les services.

WARES: Clothing, namely T-shirts, sweaters, shirts, pants, jeans, suits, jackets, blazers, coats, swim suits, underclothing, shorts, Bermuda shorts, camisoles, vests, jerseys, polo shirts; clothing accessories, namely belts, hose, gloves, scarves, suspenders, neckties, hats, namely peak caps, berets, toques; footwear, namely shoes and boots. **SERVICES:** Services related to the operation of retail clothing stores. **Proposed** Use in CANADA on wares and on services.

881,601. 1998/06/16. U.S. Dermatologics, Inc. (a Delaware corporation), 133 Franklin Corner Road, Lawrenceville, New Jersey 08648, UNITED STATES OF AMERICA **Representative for Service/Représentant pour Signification:** SMART & BIGGAR, SUITE 900, 55 METCALFE STREET, P.O. BOX 2999, STATION D, OTTAWA, ONTARIO, K1P5Y6

MEDI-QUIK

WARES: Preparation for the treatment of minor cuts, scrapes, scratches, burns, sunburn, skin rashes, insect bites, and poison ivy. **Used** in CANADA since at least as early as May 01, 1961 on wares.

MARCHANDISES: Préparation pour le traitement des coupures légères, des éraflures, des égratignures, des brûlures, des coups de soleil, des éruptions cutanées, des piqûres d'insectes et du sumac vénéneux. **Employée** au CANADA depuis au moins aussi tôt que le 01 mai 1961 en liaison avec les marchandises.

881,918. 1998/06/19. MORGAN STANLEY DEAN WITTER & CO., 1585 BROADWAY, NEW YORK, NEW YORK 10036, UNITED STATES OF AMERICA **Representative for Service/ Représentant pour Signification:** OSLER, HOSKIN & HARCOURT LLP, SUITE 1500, 50 O'CONNOR STREET, OTTAWA, ONTARIO, K1P6L2

FRANS

SERVICES: Financial services in the nature of investment banking services; investment securities; securities brokerage and trading services; investment management and advice and research services relating to all of the foregoing. **Proposed Use in CANADA on services.**

SERVICES: Services financiers sous forme de services de placements bancaires; investissement en valeurs mobilières; services de courtage et de négociation de valeurs; services de gestion, de conseils et de recherche en matière de placements ayant trait à tout ce qui précède. **Emploi projeté au CANADA en liaison avec les services.**

881,920. 1998/06/19. MORGAN STANLEY DEAN WITTER & CO., 1585 BROADWAY, NEW YORK, NEW YORK 10036, UNITED STATES OF AMERICA **Representative for Service/ Représentant pour Signification:** OSLER, HOSKIN & HARCOURT LLP, SUITE 1500, 50 O'CONNOR STREET, OTTAWA, ONTARIO, K1P6L2

PARS

SERVICES: Financial services in the nature of investment banking services; investment securities; securities brokerage and trading services; investment management and advice and research services relating to all of the foregoing. **Proposed Use in CANADA on services.**

SERVICES: Services financiers sous forme de services de placements bancaires; investissement en valeurs mobilières; services de courtage et de négociation de valeurs; services de gestion, de conseils et de recherche en matière de placements ayant trait à tout ce qui précède. **Emploi projeté au CANADA en liaison avec les services.**

882,053. 1998/06/19. SHOWA DENKO KABUSHIKI KAISHA, ALSO TRADING AS SHOWA DENKO K.K., 1-13-9, SHIBA DAIMON, MINATO-KU, TOKYO, JAPAN **Representative for Service/Représentant pour Signification:** RIDOUT & MAYBEE, ONE QUEEN STREET EAST, SUITE 2400, TORONTO, ONTARIO, M5C3B1

PNVA

WARES: Chemicals, namely, polymers with affinity for both water and alcohol for use as a viscosity regulator, dispersing agent, thickening agent, super absorbent polymer, chemical admixture for use in the fields of civil engineering and construction and gelling agent. **Proposed Use in CANADA on wares.**

MARCHANDISES: Produits chimiques, notamment polymères présentant une affinité pour l'eau et l'alcool, à utiliser comme régulateurs de viscosité, dispersants, agents épaississants, polymères super absorbants, adjuvant chimique à utiliser dans le domaine du génie civil et de la construction, et agent gélifiant. **Emploi projeté au CANADA en liaison avec les marchandises.**

883,238. 1998/06/30. B. BRAUN MELSUNGEN AG, CARL-BRAUN-STRASSE 1, D-34212 MELSUNGEN, GERMANY **Representative for Service/Représentant pour Signification:** SWABEY OGILVY RENAULT, 1981 MCGILL COLLEGE AVENUE, SUITE 1600, MONTREAL, QUEBEC, H3A2Y3

ECOFLAC

WARES: Containers for infusion, injection, and instillation solutions; pharmaceutical adjuvants, namely infusion solutions, injection solutions, and instillation solutions for being placed in the stream of blood, for filling the bladder or for dispensing by cleaning catheters from incrustations. **Used in GERMANY on wares. Registered in GERMANY on December 04, 1996 under No. 396 42 253 on wares.**

MARCHANDISES: Contenants pour solutions à infusions, injections, et instillations; adjuvants pharmaceutiques, notamment perfusions, solutions pour injections et solutions à instiller dans la circulation sanguine, pour remplir la vessie ou à dispenser au moyen de cathéters de nettoyage à partir de concrétions. **Employée:** ALLEMAGNE en liaison avec les marchandises. **Enregistrée:** ALLEMAGNE le 04 décembre 1996 sous le No. 396 42 253 en liaison avec les marchandises.

883,291. 1998/07/03. MULTI-MARQUES INC., 3455, AVENUE FRANCIS-HUGHES, LAVAL, QUÉBEC, H7L5A5 **Representative for Service/Représentant pour Signification:** BROUILLETTE KOSIE, 1100 RENE-LEVESQUE BLVD. WEST, 25TH FLOOR, MONTREAL, QUÉBEC, H3B5C9



MARCHANDISES: Pains, petits pains et pâtisseries. **SERVICES:** Publicité de pains, petits pains et pâtisseries par la distribution d'imprimés et de cartes de collection et par des concours; promotion de pains, petits pains et pâtisseries par la distribution d'imprimés et de cartes de collection et par des concours. **Employée au CANADA depuis aussi tôt que mai 1998 en liaison avec les marchandises et en liaison avec les services.**

WARES: Breads, rolls and pastries. **SERVICES:** Advertising for breads, rolls and pastries through the distribution of printed materials and collector cards and through contests; promoting breads, rolls and pastries through the distribution of printed materials and collector cards and through contests. **Used in CANADA since as early as May 1998 on wares and on services.**

884,168. 1998/07/13. WOLF SYSTEMBAU GESELLSCHAFT M.B.H., FISCHERBUHEL 1, A-4644 SCHARNSTEIN, AUSTRIA
Representative for Service/Représentant pour Signification:
 BORDEN LADNER GERVAIS LLP, 1000-60 QUEEN STREET,
 OTTAWA, ONTARIO, K1P5Y7



The right to the exclusive use of the word FOREST is disclaimed apart from the trade-mark.

WARES: Forestry machines and vehicles for tree cutting, tree felling, measuring, loading, hauling, stacking, delimiting, debranching and lumber debarking, sawing, cutting, shaping and impregnating lumber, lumber chippers and tools and accessories therefor; cable winches, cranes, cable cranes, cable ways, motor vehicles, namely, all-terrain vehicles, trucks, industrial vehicles for forestry. **Used** in CANADA since at least as early as May 1998 on wares. **Priority** Filing Date: January 20, 1998, Country: AUSTRIA, Application No: 269/98 in association with the same kind of wares. **Used** in AUSTRIA on wares. **Registered** in AUSTRIA on March 30, 1998 under No. 174 903 on wares.

Le droit à l'usage exclusif du mot FOREST en dehors de la marque de commerce n'est pas accordé.

MARCHANDISES: Machines et véhicules forestiers pour la coupe des arbres, l'abattage, le mesurage, le chargement, le débardage, l'empilage, l'ébranchage, et l'écorçage, le sciage, la coupe, le façonnage et l'imprégnation du bois d'oeuvre, déchiqueteurs de bois d'oeuvre et outils et accessoires connexes; treuils à câble, grues, câbles-grues transversaux, transporteurs aériens à câble, véhicules à moteur, notamment véhicules tout terrain, camions, véhicules industriels pour utilisation en foresterie. **Employée** au CANADA depuis au moins aussi tôt que mai 1998 en liaison avec les marchandises. **Date** de priorité de production: 20 janvier 1998, pays: AUTRICHE, demande no: 269/98 en liaison avec le même genre de marchandises. **Employée:** AUTRICHE en liaison avec les marchandises. **Enregistrée:** AUTRICHE le 30 mars 1998 sous le No. 174 903 en liaison avec les marchandises.

884,179. 1998/07/13. FUSCO VINCENZO, VIA BOSCATO, 17 - 35030 SARMEOLA DI RUBANO (PADOVA), ITALY
Representative for Service/Représentant pour Signification:
 FETHERSTONHAUGH & CO., SUITE 900, 55 METCALFE
 STREET, P.O. BOX 2999, STATION D, OTTAWA, ONTARIO,
 K1P5Y6

ENZO FUSCO

The right to the exclusive use of the word FUSCO is disclaimed apart from the trade-mark.

WARES: Clothing, namely dresses, suits, waistcoats, sports jackets, quilted jackets, coats, overcoats, raincoats, trousers, skirts, overalls, Bermuda shorts, shorts, shirts, T-shirts, pullovers, sweaters, ties, stockings, socks, leotards, belts, gloves, shawls, scarfs, foulards, parkas, bombers, underwear, skiwear namely trousers, overalls, anoraks, blazers, caps and gloves, sweaters, pullovers, plush pants, plush shorts, plush skirts, plush jackets, plush jerseys, plush shirts. **Proposed** Use in CANADA on wares.

Le droit à l'usage exclusif du mot FUSCO en dehors de la marque de commerce n'est pas accordé.

MARCHANDISES: Vêtements, notamment robes, costumes, gilets, vestes sport, vestes matelassées, manteaux, paletots, imperméables, pantalons, jupes, salopettes, bermudas, shorts, chemises, tee-shirts, pulls, chandails, cravates, mi-chaussettes, chaussettes, léotards, ceintures, gants, châles, écharpes, foulards, parkas, blousons style aviateur, sous-vêtements, vêtements de ski, notamment pantalons, salopettes, anoraks, blazers, casquettes et gants, chandails, pulls, pantalons en peluche, shorts en peluche, jupes en peluche, vestes en peluche, jerseys en peluche, chemises en peluche. **Emploi** projeté au CANADA en liaison avec les marchandises.

884,829. 1998/07/20. JUST BORN, INC. A CORPORATION OF PENNSYLVANIA, 1300 STEFKO BOULEVARD, P.O. BOX 1158, BETHLEHEM, PENNSYLVANIA 18016-1158, UNITED STATES OF AMERICA
Representative for Service/Représentant pour Signification: MCFADDEN, FINCHAM, 225 METCALFE STREET, SUITE 606, OTTAWA, ONTARIO, K2P1P9

PEEPS

WARES: (1) Candy. (2) Flavored candies and related confectionery items namely ice cream, frozen confections; greeting cards, note papers and stationery items, namely writing paper, envelopes, note cards; children's books; stuffed toy animals. **Used** in CANADA since at least as early as January 15, 1985 on wares (1). **Priority** Filing Date: May 26, 1998, Country: UNITED STATES OF AMERICA, Application No: 75/490,661 in association with the same kind of wares (1). **Used** in UNITED STATES OF AMERICA on wares (1). **Registered** in UNITED STATES OF AMERICA on March 02, 1999 under No. 2,229,060 on wares (1). **Proposed** Use in CANADA on wares (2).

MARCHANDISES: (1) Bonbons. (2) Friandises aromatisées et confiseries connexes notamment crème glacée, friandises surgelées; cartes de souhaits, papier brouillon et articles de papeterie, notamment papier à lettres, enveloppes, cartes de correspondance; livres pour enfants; animaux en peluche. **Employée** au CANADA depuis au moins aussi tôt que le 15 janvier 1985 en liaison avec les marchandises (1). **Date** de priorité de production: 26 mai 1998, pays: ÉTATS-UNIS D'AMÉRIQUE,

demande no: 75/490,661 en liaison avec le même genre de marchandises (1). **Employée:** ÉTATS-UNIS D'AMÉRIQUE en liaison avec les marchandises (1). **Enregistrée:** ÉTATS-UNIS D'AMÉRIQUE le 02 mars 1999 sous le No. 2,229,060 en liaison avec les marchandises (1). **Emploi** projeté au CANADA en liaison avec les marchandises (2).

884,838. 1998/07/20. LG CHEMICAL LTD., 20, YOIDO-DONG, YONGDUNGPO-KU, SEOUL, REPUBLIC OF KOREA
Representative for Service/Représentant pour Signification: MBM & CO., P.O. BOX 809, STATION B, OTTAWA, ONTARIO, K1P5P9

OPSY

WARES: Skin lotions; skin moisturizer; skin toners; non-medicated astringents; make-up foundation; moisturising lotion; perfumes; skin cleansing creams; eye shadows; lipsticks; blusher; toilet water; toilet eyebrow pencils; eye liners; beauty masks; body cleansers; hair shampoos; hair rinses; hair spray; hair gel, hair foam, hair creams and hair lotion; toilet soaps; tooth paste.
Proposed Use in CANADA on wares.

MARCHANDISES: Lotions pour la peau; hydratant; tonifiant; astringents non médicamenteux; fond de teint; lotion hydratante; parfums; crèmes nettoyantes; ombres à paupières; rouges à lèvres; fard; eau de toilette; crayons à sourcils; eye liners; masques de beauté; nettoyants corporels; shampooings; après-shampooings; fixatif en aérosol; gel capillaire, mousse capillaire, crèmes capillaires et lotion capillaire; savons de toilette; pâte dentifrice. **Emploi** projeté au CANADA en liaison avec les marchandises.

885,430. 1998/07/27. Arash Romaeo Jahroudi trading as Firdosi Designs, 1004 950 Cambie St, Vancouver, BRITISH COLUMBIA, V6B5X5



WARES: Fashion apparel and accessories, namely mens and womens shirts, t-shirts, jackets, vests, coats, pants, shorts, belts, and bags. **Used** in CANADA since May 1997 on wares.

MARCHANDISES: Habillement et accessoires de mode, notamment chemises, tee-shirts, vestes, gilets, manteaux, pantalons, shorts, ceintures, et sacs pour hommes et femmes. **Employée** au CANADA depuis mai 1997 en liaison avec les marchandises.

886,427. 1998/08/17. ONWARD MULTI-CORP INC., 585 KUMPF DRIVE, WATERLOO, ONTARIO, N2V1K3

OMC

WARES: Owners' manuals, brochures, letterheads, cheques, lettering on vehicles and packaging, namely, carton for packaging barbecues and packaging of cabinet hardware products. **Used** in CANADA since 1906 on wares.

MARCHANDISES: Guides d'utilisation, brochures, papier à tête, chèques, lettrage sur véhicules et emballages, notamment carton pour emballage barbecues et emballages d'articles de quincaillerie pour armoires. **Employée** au CANADA depuis 1906 en liaison avec les marchandises.

886,955. 1998/08/10. NATREL INC., 101 ROLAND-THERRIEN BLVD., 6TH FLOOR, LONGUEUIL, QUEBEC, J4H4B9
Representative for Service/Représentant pour Signification: GOUDREAU GAGE DUBUC, TOUR DE LA BOURSE, 800 PLACE-VICTORIA, BUREAU 3400, C.P. 242, MONTREAL, QUEBEC, H4Z1E9



WARES: Dairy beverages and milk beverages, namely flavoured milk, fortified milk, lactoserum beverages, carbonated milk, milkshakes, enriched milk, lactose-reduced milk, milk, cream, cheese, yogurt, sour cream, filtered milk, ice cream, ice cream mixes, butter, cottage cheese, food dips namely cream-based or milk-based snack food dips. **Proposed Use** in CANADA on wares.

MARCHANDISES: Boissons laitières et boissons au lait, notamment lait aromatisé, lait enrichi de vitamines, boissons de lactoserum, lait gazéifiée, laits frappés, lait enrichi, lait à teneur réduite en lactose, lait, crème, fromage, yogourts, crème sure, lait filtré, crème glacée, préparations pour crème glacée, beurre, fromage cottage; trempettes, notamment trempettes à base de crème ou à base de lait pour amuse-gueule. **Emploi** projeté au CANADA en liaison avec les marchandises.

886,956. 1998/08/10. NATREL INC., 101 ROLAND-THERRIEN BLVD., 6TH FLOOR, LONGUEUIL, QUEBEC, J4H4B9
Representative for Service/Représentant pour Signification: GOUDREAU GAGE DUBUC, TOUR DE LA BOURSE, 800 PLACE-VICTORIA, BUREAU 3400, C.P. 242, MONTREAL, QUEBEC, H4Z1E9

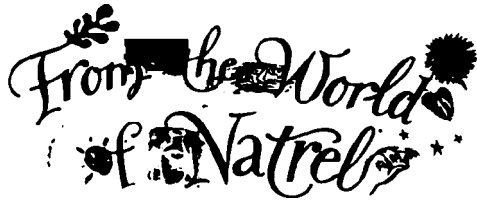

WARES: Dairy beverages and milk beverages, namely flavoured milk, fortified milk, lactoserum beverages, carbonated milk, milkshakes, enriched milk, lactose-reduced milk, milk, cream, cheese, yogurt, sour cream, filtered milk, ice cream, ice cream mixes, butter, cottage cheese, food dips namely cream-based or milk-based snack food dips. **Proposed Use** in CANADA on wares.

MARCHANDISES: Boissons laitières et boissons au lait, notamment lait aromatisé, lait enrichi de vitamines, boissons de lactoserum, lait gazéifié, laits frappés, lait enrichi, lait à teneur réduite en lactose, lait, crème, fromage, yogourts, crème sure, lait filtré, crème glacée, préparations pour crème glacée, beurre, fromage cottage; trempettes, notamment trempettes à base de crème ou à base de lait pour amuse-gueule. **Emploi** projeté au CANADA en liaison avec les marchandises.

887,095. 1998/08/11. FIRSTSTEER FAST FOOD FRANCHISE COMPANY (PROPRIETARY) LIMITED, 478 JAMES CRESCENT, MIDRAND, GAUTENG, SOUTH AFRICA
Representative for Service/Représentant pour Signification: BORDEN LADNER GERVAIS LLP, 1000-60 QUEEN STREET, OTTAWA, ONTARIO, K1P5Y7



SERVICES: Operation of cafés, cafeterias, canteens, restaurants, steak houses, snack bars, take-out restaurant services and catering services. **Proposed Use** in CANADA on services.

SERVICES: Exploitation de services de cafés, cafétérias, cantines, restaurants, grilladeries, casse-croûte, restaurant de mets à emporter et traiteur. **Emploi** projeté au CANADA en liaison avec les services.

887,436. 1998/08/13. KIMBERLY-CLARK CORPORATION, 401 NORTH LAKE STREET, P.O. BOX 349, NEENAH, WISCONSIN 54957-0349, UNITED STATES OF AMERICA
Representative for Service/Représentant pour Signification: BORDEN LADNER GERVAIS LLP, 1000-60 QUEEN STREET, OTTAWA, ONTARIO, K1P5Y7

INTREPID

Consent from the Department of Industry (formerly Consumer and Corporate Affairs) is of record.

WARES: Nonwoven fabric for use in the manufacture of filters for removal of particulate in applications such as heating and air-conditioning. **Used** in UNITED STATES OF AMERICA on wares. **Registered** in UNITED STATES OF AMERICA on February 08, 2000 under No. 2,317,266 on wares. **Proposed Use** in CANADA on wares.

Le consentement d'Industrie Canada (anciennement Consommation et Corporations Canada) à l'emploi de son nom a été déposé.

MARCHANDISES: Tissu non tissé à utiliser dans la fabrication des filtres pour éliminer les particules dans les applications comme le chauffage et la climatisation. **Employée:** ÉTATS-UNIS D'AMÉRIQUE en liaison avec les marchandises. **Enregistrée:** ÉTATS-UNIS D'AMÉRIQUE le 08 février 2000 sous le No. 2,317,266 en liaison avec les marchandises. **Emploi** projeté au CANADA en liaison avec les marchandises.

887,911. 1998/08/21. MIELE & CIE. GMBH & CO., CARL-MIELE-STRASSE 29, 33332 GÜTERSLOH, GERMANY
Representative for Service/Représentant pour Signification: MARKS & CLERK, 55 METCALFE STREET, SUITE 1380, P.O. BOX 957, STATION B, OTTAWA, ONTARIO, K1P5S7

MIELE

WARES: Machines and appliances (electric) for the preparation of beverages, namely for coffee, tea, juice, milk drinks, cocktails and shakes; electric food processing machines, electric mixers for household use, electric presses for domestic purposes; electric coffee machines, electric coffee percolators, electromechanical beverage dispensers and coolers. **Used** in GERMANY on wares. **Registered** in GERMANY on November 18, 1996 under No. 396 40 418 on wares.

MARCHANDISES: Machines et appareils (électriques) pour la préparation de boissons, notamment café, thé, jus, boissons à base de lait, cocktails et boissons frappées; machines électriques de transformation de produits alimentaires, malaxeurs électriques pour usage domestique, presseurs électriques pour usage domestique; cafetières électriques, percolateurs électriques, distributrices électromécaniques de boissons et glacières. **Employée:** ALLEMAGNE en liaison avec les marchandises. **Enregistrée:** ALLEMAGNE le 18 novembre 1996 sous le No. 396 40 418 en liaison avec les marchandises.

887,979. 1998/08/19. BLOCKBUSTER INC. (A DELAWARE CORPORATION), 1201 ELM STREET, DALLAS, TEXAS 75270, UNITED STATES OF AMERICA **Representative for Service/ Représentant pour Signification:** OSLER, HOSKIN & HARCOURT LLP, SUITE 1500, 50 O'CONNOR STREET, OTTAWA, ONTARIO, K1P6L2

PASSPORT TO ENTERTAINMENT

The right to the exclusive use of the word ENTERTAINMENT is disclaimed apart from the trade-mark.

WARES: Printed gift certificates and coupon books. **SERVICES:** Rental of video tapes, video equipment and related accessories, and related services namely providing designated locations for the return of rental items, providing advice regarding the rental of specific video tapes, video equipment and related accessories; retail store services in the field of video tapes, video equipment and related accessories; retail store services and rental services in the field of music videos, compact discs, laser discs and related products; retail store services and rental services in the field of video entertainment and games, video game hardware and software namely game cartridges and CD-ROM's, and related products; video cassette selection services, namely providing interactive customer service kiosks and associated computer software programmed for interactive video cassette selection; television and cable broadcasting production services. **Used** in CANADA since at least as early as May 04, 1998 on wares and on services.

Le droit à l'usage exclusif du mot ENTERTAINMENT en dehors de la marque de commerce n'est pas accordé.

MARCHANDISES: Certificats-cadeaux imprimés et carnets de bons de réduction. **SERVICES:** Location de vidéocassettes, d'appareils vidéo et d'accessoires connexes, et services connexes, notamment fourniture d'emplacements désignés pour le retour d'articles loués, fourniture de conseils concernant la location de vidéocassettes, d'appareils vidéo et d'accessoires connexes particuliers; services de magasin de détail dans le domaine des vidéocassettes, des appareils vidéo et des accessoires connexes; services de magasin de détail et services de location dans le domaine des vidéoclips, des disques compacts, des disques laser et des produits connexes; services de magasin de détail et services de location dans le domaine des divertissements et jeux vidéo, du matériel informatique et des logiciels de jeux vidéo, notamment cartouches de jeux et disques CD ROM et produits connexes; services de sélection de vidéocassettes, notamment fourniture de kiosques interactifs de service à la clientèle et des logiciels associés programmés pour la sélection interactive de vidéocassettes; services de production de télédiffusion et de câblodistribution. **Employée** au CANADA depuis au moins aussi tôt que le 04 mai 1998 en liaison avec les marchandises et en liaison avec les services.

888,165. 1998/08/21. LONDON DRUGS LIMITED, 12831 HORSESHOE PLACE, RIVERSIDE INDUSTRIAL PARK, RICHMOND, BRITISH COLUMBIA, V7A4X5 **Representative for Service/Représentant pour Signification:** BULL, HOUSSEY & TUPPER, 3000 ROYAL CENTRE, P.O. BOX 11130, 1055 W. GEORGIA STREET, VANCOUVER, BRITISH COLUMBIA, V6E3R3



The right to the exclusive use of the words PHARMACY and SERVICES is disclaimed apart from the trade-mark.

SERVICES: Managed care service program for employers, namely health and disease information and management in the form of brochures, seminars, mail outs and videos; providing prescription refill reminders; increasing employee awareness of health related issues; trial prescription programs, namely the provision of prescription medication on a trial basis to ensure patient tolerance; patient care management services; namely personal patient profiles to ensure against drug interaction, allergies and dosages. **Proposed** Use in CANADA on services.

Le droit à l'usage exclusif des mots PHARMACY et SERVICES en dehors de la marque de commerce n'est pas accordé.

SERVICES: Programme de service de soins gérés pour employeurs, notamment information et gestion en santé et maladies sous forme de brochures, de séminaires, de courrier et de vidéos; fourniture de fiches de rappel de renouvellement d'ordonnance; sensibilisation des employés aux questions de santé; essai de programmes d'ordonnances, notamment fourniture de médicaments sur ordonnance à l'essai pour assurer la tolérance des patients; services de gestion des soins aux malades, notamment profils personnels des patients pour se prémunir contre l'interaction, les allergies et la posologie ayant trait aux médicaments. **Emploi** projeté au CANADA en liaison avec les services.

888,166. 1998/08/21. LONDON DRUGS LIMITED, 12831 HORSESHOE PLACE, RIVERSIDE INDUSTRIAL PARK, RICHMOND, BRITISH COLUMBIA, V7A4X5 **Representative for Service/Représentant pour Signification:** BULL, HOUSSEY & TUPPER, 3000 ROYAL CENTRE, P.O. BOX 11130, 1055 W. GEORGIA STREET, VANCOUVER, BRITISH COLUMBIA, V6E3R3

EPS ENHANCED PHARMACY SERVICES

The right to the exclusive use of the words PHARMACY and SERVICES is disclaimed apart from the trade-mark.

SERVICES: Managed care service program for employers, namely health and disease information and management in the form of brochures, seminars, mail outs and videos; providing prescription refill reminders; increasing employee awareness of health related issues; trial prescription programs, namely the provision of prescription medication on a trial basis to ensure patient tolerance; patient care management services; namely personal patient profiles to ensure against drug interaction, allergies and dosages. **Proposed** Use in CANADA on services.

Le droit à l'usage exclusif des mots PHARMACY et SERVICES en dehors de la marque de commerce n'est pas accordé.

SERVICES: Programme de service de soins gérés pour employeurs, notamment information et gestion en santé et maladies sous forme de brochures, de séminaires, de courrier et de vidéos; fourniture de fiches de rappel de renouvellement d'ordonnance; sensibilisation des employés aux questions de santé; essai de programmes d'ordonnances, notamment fourniture de médicaments sur ordonnance à l'essai pour assurer la tolérance des patients; services de gestion des soins aux malades, notamment profils personnels des patients pour se prémunir contre l'interaction, les allergies et la posologie ayant trait aux médicaments. **Emploi** projeté au CANADA en liaison avec les services.

888,645. 1998/08/31. WEATHERILL ADVANCED CONTROL SYSTEMS LTD., 9765 KENNEDY RD., UNIONVILLE, ONTARIO, L6C1N7

MAX carbides

The right to the exclusive use of the word CARBIDES is disclaimed apart from the trade-mark.

WARES: A rod made of steel and carbide and fastened to the bottom of the snowmobile's ski to improve steering ability. **Used** in CANADA since prior to 1994 on wares.

Le droit à l'usage exclusif du mot CARBIDES en dehors de la marque de commerce n'est pas accordé.

MARCHANDISES: Tige en acier et au carbure, fixée au bas des patins d'autoneige pour améliorer la conduite. **Employé** au Canada depuis une date antérieure à 1994. en liaison avec les marchandises.

888,811. 1998/08/28. SHANGHAI SILK IMPORT & EXPORT CO., LTD. O.I.C., 283 WUXING ROAD, SHANGHAI, P.R., CHINA **Representative for Service/Représentant pour Signification:** SMART & BIGGAR, SUITE 900, 55 METCALFE STREET, P.O. BOX 2999, STATION D, OTTAWA, ONTARIO, K1P5Y6



The translation as provided by the applicant of the Chinese characters is GOLDEN PIGEON. The transliteration as provided by the applicant of the Chinese characters is JIN GE.

WARES: (1) Vests. (2) Coats, trousers, sport coats, pants, sports pants, underwear, sleepwear, dresses, suits, skirts. (3) Knitwear, namely, coats, trousers, sport coats, pants, sports pants, underwear, sleepwear, dresses, suits, skirts. **Used** in CANADA since at least as early as August 1997 on wares (1). **Used** in CHINA on wares (3). **Registered** in CHINA on January 27, 1976 under No. 75306 on wares (3). **Proposed** Use in CANADA on wares (2).

La traduction telle que fournie par le requérant des caractères chinois est GOLDEN PIGEON. La translittération telle que fournie par le requérant des caractères chinois est JIN GE.

MARCHANDISES: (1) Gilets. (2) Manteaux, pantalons, manteaux de sport, pantalons, pantalons sport, sous-vêtements, vêtements de nuit, robes, costumes, jupes. (3) Tricots, notamment manteaux, pantalons, manteaux de sport, pantalons, pantalons sport, sous-vêtements, vêtements de nuit, robes, costumes, jupes. **Employée** au CANADA depuis au moins aussi tôt que août 1997 en liaison avec les marchandises (1). **Employée:** CHINE en liaison avec les marchandises (3). **Enregistrée:** CHINE le 27 janvier 1976 sous le No. 75306 en liaison avec les marchandises (3). **Emploi** projeté au CANADA en liaison avec les marchandises (2).

888,888. 1998/08/31. EZL ART LTD., 116 GLENEAGLES PT., COCHRANE, ALBERTA, T0L0W2

EZL ART

The right to the exclusive use of the words EZL and ART is disclaimed apart from the trade-mark.

WARES: Colouring books containing sheets designed to be used on an easel. **Proposed** Use in CANADA on wares.

Le droit à l'usage exclusif des mots EZL et ART en dehors de la marque de commerce n'est pas accordé.

MARCHANDISES: Livres à colorier contenant des feuilles conçus pour utilisation sur un chevalet. **Emploi** projeté au CANADA en liaison avec les marchandises.

888,997. 1998/08/28. LITRONIC, INC. A LEGAL ENTITY, 2030 MAIN STREET, IRVINE, CALIFORNIA 92614, UNITED STATES OF AMERICA **Representative for Service/Représentant pour Signification:** RICHES, MCKENZIE & HERBERT, SUITE 2900, 2 BLOOR STREET EAST, TORONTO, ONTARIO, M4W3J5

PROFILE MANAGER

The right to the exclusive use of the word MANAGER is disclaimed apart from the trade-mark.

WARES: Computer hardware; computer software for maintaining information access control to computers, securing electronic communications, storing electronic signatures and generating and recovering keys. **Priority** Filing Date: March 02, 1998, Country: UNITED STATES OF AMERICA, Application No: 75/443,018 in association with the same kind of wares. **Proposed** Use in CANADA on wares.

Le droit à l'usage exclusif du mot MANAGER en dehors de la marque de commerce n'est pas accordé.

MARCHANDISES: Matériel informatique; logiciels pour maintenir le contrôle d'accès d'informations d'ordinateurs, l'exécution de communications électroniques, le stockage de signatures électroniques ainsi que la création et la récupération de clés. **Date** de priorité de production: 02 mars 1998, pays: ÉTATS-UNIS D'AMÉRIQUE, demande no: 75/443,018 en liaison avec le même genre de marchandises. **Emploi** projeté au CANADA en liaison avec les marchandises.

888,998. 1998/08/28. COTTEE DAIRY PRODUCTS PTY. LIMITED A LEGAL ENTITY, LEVEL 2, 25 MERRIWA STREET, GORDON, NEW SOUTH WALES 2072, AUSTRALIA **Representative for Service/Représentant pour Signification:** RICHES, MCKENZIE & HERBERT, SUITE 2900, 2 BLOOR STREET EAST, TORONTO, ONTARIO, M4W3J5

DAIRYCAL

WARES: Calcium fortified powders for pharmaceutical use; calcium enriched infant formula; food ingredients and dietetic substances in the nature of calcium supplements; calcium tablets; medicated chewing gum; nutrition food additive containing calcium; milk; dairy products, namely, manufactured milk products containing calcium, namely, milk beverages, ice cream products and pre-blends, yoghurt powders and pre-blends, powdered milk, butter, milk calcium concentrate powders for use as a food and beverage additive. **Used** in AUSTRALIA on wares. **Registered** in AUSTRALIA on February 20, 1998 under No. 755581 on wares. **Proposed** Use in CANADA on wares.

MARCHANDISES: Poudres de calcium enrichies de vitamines pour usage pharmaceutique; formulations enrichies de calcium pour bébés; ingrédients alimentaires et substances diététiques sous forme de suppléments de calcium; comprimés de calcium; gomme à mâcher médicamenteuse; additif alimentaire nutritif contenant du calcium; lait; produits laitiers, nommément produits laitiers manufacturés contenant du calcium, nommément boissons au lait, produits et pré-mélanges de crème glacée,

poudres et pré-mélanges de yogourt, lait en poudre, beurre, concentrés en poudres de calcium de lait à utiliser comme additif alimentaire et à boissons. **Employée:** AUSTRALIE en liaison avec les marchandises. **Enregistrée:** AUSTRALIE le 20 février 1998 sous le No. 755581 en liaison avec les marchandises. **Emploi** projeté au CANADA en liaison avec les marchandises.

888,999. 1998/08/28. COTTEE DAIRY PRODUCTS PTY. LIMITED A LEGAL ENTITY, LEVEL 2, 25 MERRIWA STREET, GORDON, NEW SOUTH WALES 2072, AUSTRALIA **Representative for Service/Représentant pour Signification:** RICHES, MCKENZIE & HERBERT, SUITE 2900, 2 BLOOR STREET EAST, TORONTO, ONTARIO, M4W3J5

DAIRYCAL MILK CALCIUM

The right to the exclusive use of the words MILK and CALCIUM is disclaimed apart from the trade-mark.

WARES: Calcium fortified powders for pharmaceutical use; calcium enriched infant formula; food ingredients and dietetic substances in the nature of calcium supplements; calcium tablets; medicated chewing gum; nutrition food additive containing calcium; milk; dairy products, namely, manufactured milk products containing calcium, namely, milk beverages, ice cream products and pre-blends, yoghurt powders and pre-blends, powdered milk, butter, milk calcium concentrate powders for use as a food and beverage additive. **Used** in AUSTRALIA on wares. **Registered** in AUSTRALIA on August 28, 1998 under No. 771686 on wares. **Proposed** Use in CANADA on wares.

Le droit à l'usage exclusif des mots MILK et CALCIUM en dehors de la marque de commerce n'est pas accordé.

MARCHANDISES: Poudres de calcium enrichies de vitamines pour usage pharmaceutique; formulations enrichies de calcium pour bébés; ingrédients alimentaires et substances diététiques sous forme de suppléments de calcium; comprimés de calcium; gomme à mâcher médicamenteuse; additif alimentaire nutritif contenant du calcium; lait; produits laitiers, nommément produits laitiers manufacturés contenant du calcium, nommément boissons au lait, produits et pré-mélanges de crème glacée, poudres et pré-mélanges de yogourt, lait en poudre, beurre, concentrés en poudres de calcium de lait à utiliser comme additif alimentaire et à boissons. **Employée:** AUSTRALIE en liaison avec les marchandises. **Enregistrée:** AUSTRALIE le 28 août 1998 sous le No. 771686 en liaison avec les marchandises. **Emploi** projeté au CANADA en liaison avec les marchandises.

889,363. 1998/09/03. HERMAN MILLER, INC. A MICHIGAN CORPORATION, 855 EAST MAIN AVENUE, ZEELAND, MICHIGAN 49464, UNITED STATES OF AMERICA **Representative for Service/Représentant pour Signification:** BORDEN LADNER GERVAIS LLP, 1000-60 QUEEN STREET, OTTAWA, ONTARIO, K1P5Y7

REACTION

WARES: Office furniture. **Priority** Filing Date: March 19, 1998, Country: UNITED STATES OF AMERICA, Application No: 75/453186 in association with the same kind of wares. **Used** in UNITED STATES OF AMERICA on wares. **Registered** in UNITED STATES OF AMERICA on February 22, 2000 under No. 2,322,336 on wares. **Proposed** Use in CANADA on wares.

MARCHANDISES: Meubles de bureau. **Date** de priorité de production: 19 mars 1998, pays: ÉTATS-UNIS D'AMÉRIQUE, demande no: 75/453186 en liaison avec le même genre de marchandises. **Employée:** ÉTATS-UNIS D'AMÉRIQUE en liaison avec les marchandises. **Enregistrée:** ÉTATS-UNIS D'AMÉRIQUE le 22 février 2000 sous le No. 2,322,336 en liaison avec les marchandises. **Emploi** projeté au CANADA en liaison avec les marchandises.

889,830. 1998/09/10. HEARST COMMUNICATIONS, INC., 959 EIGHTH AVENUE, NEW YORK, NEW YORK 10019, UNITED STATES OF AMERICA **Representative for Service/ Représentant pour Signification:** LANG MICHENER, BCE PLACE, P.O. BOX 747, SUITE 2500, 181 BAY STREET, TORONTO, ONTARIO, M5J2T7

COSMOPOLITAN

WARES: Hair ornaments, namely barrettes, ribbons, bands, clips and bows. **Proposed** Use in CANADA on wares.

MARCHANDISES: Ornaments de cheveux, notamment barrettes, rubans, bandeaux, pincés et boucles. **Emploi** projeté au CANADA en liaison avec les marchandises.

891,210. 1998/09/24. SPLASH MANUFACTURING CORPORATION, 30-32 T. SANTIAGO COR. R. JACINTO STREETS, CANUMAY, VALENZUELA, METRO MANILA, PHILIPPINES **Representative for Service/Représentant pour Signification:** G. RONALD BELL & ASSOCIATES, SUITE 1800, 66 SLATER STREET, P.O. BOX 2450, POSTAL D, OTTAWA, ONTARIO, K1P5W6



WARES: Sunblock cream, bleaching cream, transparent bar soap, cleansing lotion, medicated astringent, bleaching bar soap, natural clay mask, moisturizing cream, anti-wrinkle and anti-pimple cream, exfoliant facial wash, facial toner, facial whiteners, facial cleanser, skin neutralizing cream and lotion and skin whitener for underarm, stretchmarks, nape, elbows, knees, heels and buttocks. **Proposed** Use in CANADA on wares.

MARCHANDISES: Écran total en crème, crème éclaircissante, savon en barre transparent, lotion nettoyante, astringent médicamenteux, savon en barre éclaircissant, masque d'argile naturel, crème hydratante, crème antirides et anti-acné, produit de lavage exfoliant pour le visage, tonifiant pour le visage, produits éclaircissants pour le visage, nettoyant pour le visage, crème et lotion neutralisantes pour la peau, agent blanchissant pour aisselles, vergetures, nuque, coudes, genoux, talons et fesses. **Emploi** projeté au CANADA en liaison avec les marchandises.

891,211. 1998/09/24. COLD SPRING GRANITE COMPANY, 202 SOUTH THIRD AVENUE, COLD SPRING, MINNESOTA 56320, UNITED STATES OF AMERICA **Representative for Service/ Représentant pour Signification:** GOWLING, STRATHY & HENDERSON, SUITE 2600, 160 ELGIN STREET, P.O. BOX 466, STATION D, OTTAWA, ONTARIO, K1P1C3

PRIVATE ESTATES

WARES: Granite memorials and mausoleums. **Used** in CANADA since at least as early as 1988 on wares. **Priority** Filing Date: March 24, 1998, Country: UNITED STATES OF AMERICA, Application No: 75/455,492 in association with the same kind of wares.

MARCHANDISES: Mausolées et monuments commémoratifs en granit. **Employée** au CANADA depuis au moins aussi tôt que 1988 en liaison avec les marchandises. **Date** de priorité de production: 24 mars 1998, pays: ÉTATS-UNIS D'AMÉRIQUE, demande no: 75/455,492 en liaison avec le même genre de marchandises.

891,320. 1998/09/24. NORTHWEST PODIATRIC LABORATORY, INC., 1091 FIR AVENUE, BLAINE, WASHINGTON 98230, UNITED STATES OF AMERICA **Representative for Service/Représentant pour Signification:** RUSSELL REYNEKE, SUITE 700 - TWO BENTALL CENTRE, 555 BURRARD STREET, VANCOUVER, BRITISH COLUMBIA, V7X1M8

DBX₆

WARES: Moldable fiber-resin components for use in orthotic inserts for shoes. **Priority** Filing Date: June 09, 1998, Country: UNITED STATES OF AMERICA, Application No: 75/498,642 in association with the same kind of wares. **Used** in UNITED STATES OF AMERICA on wares. **Registered** in UNITED STATES OF AMERICA on November 16, 1999 under No. 2,292,360 on wares. **Proposed** Use in CANADA on wares. **Benefit** of section 14 is claimed on wares.

MARCHANDISES: Composants en fibre-résine moulable utilisés pour semelles orthopédiques de chaussures. **Date** de priorité de production: 09 juin 1998, pays: ÉTATS-UNIS D'AMÉRIQUE, demande no: 75/498,642 en liaison avec le même genre de marchandises. **Employée:** ÉTATS-UNIS D'AMÉRIQUE en liaison avec les marchandises. **Enregistrée:** ÉTATS-UNIS D'AMÉRIQUE le 16 novembre 1999 sous le No. 2,292,360 en liaison avec les marchandises. **Emploi** projeté au CANADA en liaison avec les marchandises. **Le** bénéfice de l'article 14 de la Loi sur les marques de commerce est revendiqué en liaison avec les marchandises.

891,551. 1998/09/28. FARM CREDIT CORPORATION, 1800 HAMILTON STREET, P.O. BOX 4320, REGINA, SASKATCHEWAN, S4P4L3

fcc-sca.ca

The right to the exclusive use of .ca is disclaimed apart from the trade-mark.

SERVICES: Financial services, namely providing loans, credit and financing to farm operators and agri-businesses. **Proposed** Use in CANADA on services.

Le droit à l'usage exclusif de .ca en dehors de la marque de commerce n'est pas accordé.

SERVICES: Services financiers, nommément fourniture de prêts, crédit et financement accordés aux exploitants agricoles et aux agro-entreprises. **Emploi** projeté au CANADA en liaison avec les services.

891,552. 1998/09/28. FARM CREDIT CORPORATION, 1800 HAMILTON STREET, P.O. BOX 4320, REGINA, SASKATCHEWAN, S4P4L3

fcc.ca

The right to the exclusive use of .ca is disclaimed apart from the trade-mark.

SERVICES: Financial services, namely providing loans, credit and financing to farm operators and agri-businesses. **Proposed** Use in CANADA on services.

Le droit à l'usage exclusif de .ca en dehors de la marque de commerce n'est pas accordé.

SERVICES: Services financiers, nommément fourniture de prêts, crédit et financement accordés aux exploitants agricoles et aux agro-entreprises. **Emploi** projeté au CANADA en liaison avec les services.

891,553. 1998/09/28. FARM CREDIT CORPORATION, 1800 HAMILTON STREET, P.O. BOX 4320, REGINA, SASKATCHEWAN, S4P4L3

sca.ca

The right to the exclusive use of .ca is disclaimed apart from the trade-mark.

SERVICES: Financial services, namely providing loans, credit and financing to farm operators and agri-businesses. **Proposed** Use in CANADA on services.

Le droit à l'usage exclusif de .ca en dehors de la marque de commerce n'est pas accordé.

SERVICES: Services financiers, nommément fourniture de prêts, crédit et financement accordés aux exploitants agricoles et aux entreprises du secteur agricole. **Emploi** projeté au CANADA en liaison avec les services.

891,734. 1998/09/29. KABLOOM, LTD., 200 Wildwood Avenue, Woburn, Massachusetts 01801, UNITED STATES OF AMERICA
Representative for Service/Représentant pour Signification: BERESKIN & PARR, BOX 401, 40 KING STREET WEST, TORONTO, ONTARIO, M5H3Y2

KABLOOM

WARES: Real and artificial flowers and plants; accessories commonly sold in flower shops namely flower pots, vases and other containers for plants and flowers namely baskets and urns, watering cans, misters namely hand-pumped sprayers for misting flowers and plants, chemical preparations namely fertilizers, insecticides, plant preservatives, plant shine namely liquid preparations used to increase shine on leaves; packaging namely flower and rose boxes and wrapping paper; greeting cards; ribbon; candles and candle holders, small garden tools and implements namely gardening tools; books. **SERVICES:** (1) Retail flower shop services and flower delivery services. (2) Retail flower shop services. **Priority** Filing Date: April 06, 1998, Country: UNITED STATES OF AMERICA, Application No: 75/463,274 in association with the same kind of services (2). **Used** in UNITED STATES OF AMERICA on services (2). **Registered** in UNITED STATES OF AMERICA on October 12, 1999 under No. 2,286,681 on services (2). **Proposed** Use in CANADA on wares and on services (1).

MARCHANDISES: Fleurs et plantes naturelles et artificielles; accessoires vendus couramment dans les boutiques de fleuristes, nommément pots à fleurs, vases et autres contenants pour plantes et fleurs, nommément paniers et vasques, arrosoirs; vaporisateurs, nommément pulvérisateurs à pompe à main pour vaporiser fleurs et plantes; préparations chimiques, nommément engrais, insecticides, agents de conservation des plantes; produits de lustrage pour plantes, nommément préparations liquides utilisées pour aviver le lustre des feuilles; emballage, nommément boîtes à fleurs et à roses, et papier d'emballage; cartes de souhaits; rubans; bougies et bougeoirs, petits outils et matériel de jardinage, nommément outils de jardinage; livres.

SERVICES: (1) Services de boutique de fleuriste au détail et services de livraison de fleurs. (2) Services de boutique de fleuriste au détail. **Date** de priorité de production: 06 avril 1998, pays: ÉTATS-UNIS D'AMÉRIQUE, demande no: 75/463,274 en liaison avec le même genre de services (2). **Employée:** ÉTATS-UNIS D'AMÉRIQUE en liaison avec les services (2). **Enregistrée:** ÉTATS-UNIS D'AMÉRIQUE le 12 octobre 1999 sous le No. 2,286,681 en liaison avec les services (2). **Emploi** projeté au CANADA en liaison avec les marchandises et en liaison avec les services (1).

891,940. 1998/09/30. LOGLIFT OY AB, TEHDASKATU 7, 24100 SALO, FINLAND **Representative for Service/Représentant pour Signification:** PASCAL & ASSOCIATES, SUITE 405, 301 MOODIE DRIVE, BOX 11121, STATION H, NEPEAN, ONTARIO, K2H7T8

LOGLIFT

The right to the exclusive use of the word LOGLIFT is disclaimed apart from the trade-mark.

WARES: Hydraulic loaders. **Used** in CANADA since at least as early as 1994 on wares.

Le droit à l'usage exclusif du mot LOGLIFT en dehors de la marque de commerce n'est pas accordé.

MARCHANDISES: Chargeuses hydrauliques. **Employée** au CANADA depuis au moins aussi tôt que 1994 en liaison avec les marchandises.

892,070. 1998/10/02. NAVISION SOFTWARE A/S, FRYDENLUNDS ALLÉ 6, 2950 VEDBÆK, DENMARK **Representative for Service/Représentant pour Signification:** GOWLING, STRATHY & HENDERSON, SUITE 2600, 160 ELGIN STREET, P.O. BOX 466, STATION D, OTTAWA, ONTARIO, K1P1C3

SumIndexField

The right to the exclusive use of the word SUM is disclaimed apart from the trade-mark. The right to the exclusive use of the word INDEX is disclaimed apart from the trade-mark. The right to the exclusive use of the word FIELD is disclaimed apart from the trade-mark.

WARES: Computer software, namely data calculation and data display feature of computer software programs for accounting and business management which incorporates spreadsheet and database management features. **Used** in CANADA since at least as early as June 30, 1998 on wares.

Le droit à l'usage exclusif du mot SUM en dehors de la marque de commerce n'est pas accordé. Le droit à l'usage exclusif du mot INDEX en dehors de la marque de commerce n'est pas accordé. Le droit à l'usage exclusif du mot FIELD en dehors de la marque de commerce n'est pas accordé.

MARCHANDISES: Logiciels, nommément fonctions de calcul des données et d'affichage des données de logiciels pour gestion de la comptabilité et des affaires, qui comprend les fonctions de tableur et de gestion de base de données. **Employée** au CANADA depuis au moins aussi tôt que le 30 juin 1998 en liaison avec les marchandises.

892,437. 1998/10/06. AT&T CORP., 32 AVENUE OF THE AMERICAS, NEW YORK, NEW YORK 10013-2412, UNITED STATES OF AMERICA **Representative for Service/Représentant pour Signification:** FASKEN MARTINEAU DUMOULIN LLP, TORONTO DOMINION BANK TOWER, SUITE 4200, P.O. BOX 20, TORONTO-DOMINION CENTRE, TORONTO, ONTARIO, M5K1N6



The right to the exclusive use of the words CANADA and SENIOR and the representation of the golf club is disclaimed apart from the trade-mark.

WARES: Telecommunication equipment namely telephones, telephone answering machines, cordless telephones and wireless telephones; CD-ROMS featuring golf instructions and highlights of past golf tournaments; clothing, namely hats, shirts, t-shirts, sweaters, sweat shirts, ties, pants, gloves, jackets, skirts, under garments, socks; footwear, namely shoes; golfing equipment namely golf balls, golf clubs, tees, golf flags, golf head covers, golf bags, golf bag covers, golf buggies; accessories used for the sport of golf namely tees, towels, key chains, pencils, score cards, golf umbrellas; instructional videos, books, computer games.

SERVICES: Telecommunications services, namely video-teleconferencing, cellular telephone services, facsimile transmission, telegram transmission; electronic mail and electronic voice message services, namely the recordal, storage and subsequent delivery of voice messages by telephone; sponsoring, organizing, promoting goods and services by arranging of sponsors to affiliate goods and services with golf tournaments and competitions. **Proposed** Use in CANADA on wares and on services.

Le droit à l'usage exclusif des mots CANADA et SENIOR et à la représentation du bâton de golf en dehors de la marque de commerce n'est pas accordé.

MARCHANDISES: Matériel de télécommunications, nommément téléphones, répondeurs téléphoniques, téléphones sans fils; disques CD-ROM contenant des instructions sur le golf et les hauts faits des tournois de golf antérieurs; vêtements, nommément chapeaux, chemises, tee-shirts, chandails, pulls molletonnés, cravates, pantalons, gants, vestes, jupes, sous-vêtements, chaussettes; articles chaussants, nommément souliers; équipement de golf, nommément balles de golf, bâtons de golf, tés, fanions de golf, capuchons pour bâtons de golf, sacs de golf, housses de sac de golf, chariots de golf; accessoires de golf, nommément tés, serviettes, chaînettes porte-clés, crayons, cartes de pointage, parapluies de golf; vidéos éducatifs, livres, jeux d'ordinateur.

SERVICES: Services de télécommunications, notamment vidéoconférence, services de téléphone cellulaire, télécopie, télégraphie; services de courrier électronique et de messagerie vocale électronique, notamment enregistrement, stockage et délivrance subséquente de messages vocaux par téléphone; parrainage, organisation, promotion de biens et services par parrainage de biens et services à des tournois et concours de golf. **Emploi** projeté au CANADA en liaison avec les marchandises et en liaison avec les services.

892,438. 1998/10/06. AT&T CORP., 32 AVENUE OF THE AMERICAS, NEW YORK, NEW YORK 10013-2412, UNITED STATES OF AMERICA **Representative for Service/ Représentant pour Signification:** FASKEN MARTINEAU DUMOULIN LLP, TORONTO DOMINION BANK TOWER, SUITE 4200, P.O. BOX 20, TORONTO-DOMINION CENTRE, TORONTO, ONTARIO, M5K1N6



The right to the exclusive use of the words CANADA, SENIOR, and OPEN and of the representation of the golf club is disclaimed apart from the trade-mark.

WARES: Telecommunication equipment namely telephones, telephone answering machines, cordless telephones and wireless telephones; CD-ROMS featuring golf instructions and highlights of past golf tournaments; clothing, namely hats, shirts, t-shirts, sweaters, sweat shirts, ties, pants, gloves, jackets, skirts, under garments, socks; footwear, namely shoes; golfing equipment namely golf balls, golf clubs, tees, golf flags, golf head covers, golf bags, golf bag covers, golf buggies; accessories used for the sport of golf namely tees, towels, key chains, pencils, score cards, golf umbrellas; instructional videos, books, computer games. **SERVICES:** Telecommunications services, namely video-teleconferencing, cellular telephone services, facsimile transmission, telegram transmission; electronic mail and electronic voice message services, namely the recordal, storage and subsequent delivery of voice messages by telephone; sponsoring, organizing, promoting goods and services by arranging of sponsors to affiliate goods and services with golf tournaments and competitions. **Proposed** Use in CANADA on wares and on services.

Le droit à l'usage exclusif des mots CANADA, SENIOR et OPEN et de la représentation du bâton de golf en dehors de la marque de commerce n'est pas accordé.

MARCHANDISES: Matériel de télécommunications, notamment téléphones, répondeurs téléphoniques, téléphones sans fils; disques CD-ROM contenant des instructions sur le golf et les hauts faits des tournois de golf antérieurs; vêtements, notamment chapeaux, chemises, tee-shirts, chandails, pulls molletonnés, cravates, pantalons, gants, vestes, jupes, sous-vêtements, chaussettes; articles chaussants, notamment souliers; équipement de golf, notamment balles de golf, bâtons

de golf, tés, fanions de golf, capuchons pour bâtons de golf, sacs de golf, housses de sac de golf, chariots de golf; accessoires de golf, notamment tés, serviettes, chaînettes porte-clés, crayons, cartes de pointage, parapluies de golf; vidéos éducatifs, livres, jeux d'ordinateur. **SERVICES:** Services de télécommunications, notamment vidéoconférence, services de téléphone cellulaire, télécopie, télégraphie; services de courrier électronique et de messagerie vocale électronique, notamment enregistrement, stockage et délivrance subséquente de messages vocaux par téléphone; parrainage, organisation, promotion de biens et services par parrainage de biens et services à des tournois et concours de golf. **Emploi** projeté au CANADA en liaison avec les marchandises et en liaison avec les services.

892,651. 1998/10/07. FRI FRAGRANCE RESOURCES GMBH & CO. KG, BORSTELMANNSWEG 169, 20537 HAMBURG, GERMANY **Representative for Service/Représentant pour Signification:** MACRAE & CO., P.O. BOX 806, STATION B, OTTAWA, ONTARIO, K1P5T4

HYDROXYAMBRAN

WARES: Fragrances for use in the manufacture of perfumery, cosmetics, personal care products, detergents, household cleaning products, potpourri, air fresheners and scented candles. **Priority** Filing Date: May 26, 1998, Country: GERMANY, Application No: 398 29 480.1 in association with the same kind of wares. **Used** in GERMANY on wares. **Registered** in GERMANY on September 15, 1998 under No. 398 29 480 on wares.

MARCHANDISES: Fragrances à utiliser dans la fabrication des parfums, cosmétiques, produits d'hygiène personnelle, détergents, produits d'entretien ménager, pot-pourri, assainisseurs d'air et bougies parfumées. **Date** de priorité de production: 26 mai 1998, pays: ALLEMAGNE, demande no: 398 29 480.1 en liaison avec le même genre de marchandises. **Employée:** ALLEMAGNE en liaison avec les marchandises. **Enregistrée:** ALLEMAGNE le 15 septembre 1998 sous le No. 398 29 480 en liaison avec les marchandises.

892,697. 1998/10/07. INTERNATIONAL HASCO TRADING COMPANY LIMITED, 10405 - 178 STREET, EDMONTON, ALBERTA, T5S1R5 **Representative for Service/Représentant pour Signification:** ANTHONY R. LAMBERT, (THOMPSON LAMBERT), #103, 10328 - 81 AVENUE, EDMONTON, ALBERTA, T6E1X2

RITCH & FAMOUS

The right to the exclusive use of the word RITCH is disclaimed apart from the trade-mark.

WARES: (1) Bakery products, namely pastries, cookies, pies and tarts. (2) Bakery products, namely cakes, squares, doughnuts, breads, buns, scones, rum balls, pita bread, pizza crusts (unbaked), strudel (both apple and quark), muffins, waffles, crepes, breadsticks, hors d'oeuvres, canapes, crumpets, English muffins and bagels; beverages, namely coffee, tea, bottled and canned juices, bottled water, soft drinks, powdered drink mixes,

bottled and canned milk; canned foods, namely canned meat, canned vegetables, canned fruits, canned soups, canned sauces, namely fruit sauces, canned dessert sauces, and canned pasta sauces; meats, sausages, jerky, hotdogs; frozen food products, namely fruit, vegetables, meats, juices, pastries, cakes, pastas, meat entrees, vegetable entrees, poultry entrees, pasta entrees, rice entrees,; dried fruit, dried vegetables, fresh fruit, fresh vegetables, prepared foods, namely t.v. dinners, salads, meat entrees, vegetable entrees, pasta entrees, poultry entrees, rice entrees, meat pies, quiches, stews, casseroles, pasta dishes, vegetarian dishes, pizzas, pizza dough, bread dough, perogies, sandwiches, eggrolls, sausage rolls, dumplings, donairs, falafels, Chinese food, pancakes; processed foods, namely meats, vegetables, fruits and cheeses; food seasonings, namely herbs, spices, salts and peppers; barbecue sauces, hot sauces, vinegars, oils, marinades, honey, molasses, syrups, powdered and bottled mustards, fruit juice concentrates, syrups and power concentrates for use in the preparation of softdrinks, pasta sauces, desert sauces, fruit sauces, vegetable pastes, meat pastes, almond pastes, liver pastes, tomato pastes, anchovy pastes, fruit pastes, salad dressings, mayonnaise, snack foods namely cereal based snack foods, fruit based snack foods, rice based snack food, wheat based snack foods, and granola based snack foods; pickles, capers, olives, caviar, pate, nuts, pretzels, granola bars, banana chips, chocolate, fudge, candies, candy bars, jelly beans, chocolate chips, fortune cookies, marshmallows, liquorice, mints, popcorn, grain based chips, taco chips, potato chips, corn chips, puffed corn snacks, crackers, biscuits, gelato, breakfast cereals, processed cereals, flours, sugars, natural and artificial sweeteners, baking powder, baking soda, oatmeal, starch, cocoa, yeast, extracts used as food flavourings (non-essential oils), extracts of spirituous liqueurs, pancake mix, cookie mix, cake mix, potato mix, muffin mix, dip mix, pudding mix, icing, food colourings, cake decorations, sprinkles, jams, compotes, marmalades, cheese spreads, fruit based spreads, meat based spreads, sandwich spreads, vegetable spreads, peanut butter, honey, jellies, gelatin, pudding, custard, cheese, yogurt, cottage cheese, sour cream, cream cheese, ice cream, sorbet, dairy cream, butter, margarine, whipped dessert topping, powdered milk, eggs, powdered eggs, halvah, tofu, beans, pasta, granola, noodles, rice, couscous, coffee whiteners, bouillon cubes, pavlova; gift baskets containing these items. **Used** in CANADA since at least as early as October 04, 1997 on wares (1). **Proposed** Use in CANADA on wares (2).

Le droit à l'usage exclusif du mot RITCH en dehors de la marque de commerce n'est pas accordé.

MARCHANDISES: (1) Produits de boulangerie, nommément pâtisseries, biscuits, tartes et tartelettes. (2) Produits de boulangerie, nommément gâteaux, carrés, beignes, pains, brioches, pains cuits en galette, boules au rhum, pain pita, croûtes de pizza (non cuites), strudels (aux pommes et Quark), muffins, gaufres, crêpes, longuets, hors d'oeuvres, canapés, crumpets, muffins anglais et bagels; boissons, nommément café, thé, jus embouteillé et en boîte, eau embouteillée, boissons gazeuses, mélanges pour boissons en poudre, lait embouteillé et en boîte; aliments en boîte, nommément viande en conserve, légumes en boîte, fruits en boîte, soupes en conserve, sauces en boîte, nommément compotes de fruits, sauces à dessert en boîte, et

saucés pour pâtes alimentaires en boîte; viandes, saucisses, viande séchée, hotdogs; produits alimentaires surgelés, nommément fruits, légumes, viandes, jus, pâtisseries, gâteaux, pâtes, plats de résistance à la viande, plats de résistance aux légumes, plats de résistance à la volaille, entrées à base de pâtes, plats de résistance au riz; fruits séchés, légumes secs, fruits frais, légumes frais, mets cuisinés, nommément repas préparés, salades, plats de viande, plats de légumes, plats de pâtes, plats de volaille, plats de riz, pâtés de viande, quiches, ragoûts, cocottes, mets à base de pâtes, plats végétariens, pizzas, pâte à pizza, pâte à pain, pérogies, sandwiches, pâtés impériaux, friands à la saucisse, boulettes de pâte, donairs, falafels, mets chinois, crêpes; aliments transformés, nommément viandes, légumes, fruits et fromage; assaisonnements d'aliments, nommément plantes, épices, sels et poivres; sauces barbecue, sauces piquantes, vinaigres, huiles, marinades, miel, mélasses, sirops, moutardes en poudre et embouteillées, jus de fruits concentrés, sirops et concentrés utilisés pour la préparation de boissons gazeuses, sauces pour pâtes alimentaires, sauces à dessert, compotes de fruits, pâtes de légumes, pâtes à la viande, pâtes d'amandes, pâtes de foie, pâtes de tomates, pâtes d'anchois, pâtes à fruits, vinaigrettes, mayonnaise, goûters, nommément goûters à base de céréales, goûters à base de fruits, collations à base de riz, goûters à base de blé, et goûters à base de granola; marinades, câpres, olives, caviar, pâté, noix, bretzels, barres granola, croustilles de bananes, chocolat, fudge, friandises, barres de friandises, bonbons haricots, grains de chocolat, biscuits chinois, guimauves, réglisse, menthes, maïs éclaté, croustilles à base de céréales, croustilles tacos, croustilles, croustilles de maïs, grignotises de maïs soufflé, craquelins, biscuits à levure chimique, gelato, céréales à déjeuner, céréales transformées, farines, sucres, édulcorants naturels et artificiels, levure chimique, bicarbonate de soude, farine d'avoine, amidon, cacao, levure, extraits utilisés comme aromatisants alimentaires (huiles non essentielles), extraits de liqueurs spiritueuses, mélange à crêpes, mélange à biscuits, mélange à gâteaux, mélange à pommes de terre, mélange à muffin, mélange à trempette, mélange à crèmes-desserts, glaçage, colorants alimentaires, décorations à gâteaux, perles, confitures, compotes, marmelade, tartinades au fromage, tartinades aux fruits, tartinades à la viande, tartinades à sandwiches, tartinades aux légumes, beurre d'arachide, miel, gelées, gélatine, crèmes-desserts, crème pâtissière, fromage, yogourts, fromage cottage, crème sure, fromage à la crème, crème glacée, sorbet, crème laitière, beurre, margarine, garniture de crème fouettée, lait en poudre, oeufs, oeufs en poudre, halva, tofu, haricots, pâtes alimentaires, Granola, nouilles, riz, couscous, colorants à café, cubes à bouillon, pavlova; paniers à offrir contenant ces articles. **Employée** au CANADA depuis au moins aussi tôt que le 04 octobre 1997 en liaison avec les marchandises (1). **Emploi** projeté au CANADA en liaison avec les marchandises (2).

892,987. 1998/10/13. MAAX INC., 600, ROUTE CAMERON, CASE POSTALE 1030, SAINTE-MARIE, QUÉBEC, G6E3C2
Representative for Service/Représentant pour Signification: JACQUES A. VACHON, (VACHON, BESNER & ASSOCIÉS), 54, NOTRE-DAME NORD, CASE POSTALE 1748, STE-MARIE, QUÉBEC, G6E3C7

PRIMO

MARCHANDISES: Baignoires et douches. **Employée** au CANADA depuis au moins aussi tôt que le 01 octobre 1992 en liaison avec les marchandises.

WARES: Bathtubs and showers. **Used** in CANADA since at least as early as October 01, 1992 on wares.

893,162. 1998/10/14. INVENTIO AG A LEGAL ENTITY, SEESTRASEE 55, 6052 HERGISWIL, NW, SWITZERLAND
Representative for Service/Représentant pour Signification: RICHES, MCKENZIE & HERBERT, SUITE 2900, 2 BLOOR STREET EAST, TORONTO, ONTARIO, M4W3J5

XINDA

WARES: Common metals and their alloys; transportable buildings of metal; metal materials for use in elevator guide rails; metal and metal alloys for railway tracks; foundry products (half-finished); electric motors; coupling and devices for power transmission; generators; electric and hydraulic elevators and good elevators, escalators, conveyor belts and other vertical, horizontal and inclined conveyor apparatus of all kinds; electric and electronic measuring, signalling, control and regulating apparatus for elevators; optical and acoustic display apparatus for elevators and signalling transmitters; electromagnetic switching and actuating apparatus for elevators; remote control devices for elevators; transformers, all for use in elevators, escalators and conveyors; apparatus for electronic data processing and associated recorded and unrecorded data carriers, punched cards, magnetic tapes, magnetic discs, all for elevators, escalators and conveyors.
SERVICES: Engineering, consulting, support and after-sale service in respect to the sale of electric and hydraulic elevators and good elevators, escalators, conveyor belts and other vertical, horizontal and inclined transport of all kinds; development and research services in respect to electric and hydraulic elevators and good elevators, escalators, conveyor belts and other vertical, horizontal and inclined transport of all kinds; installation, maintenance and repair on electric and hydraulic elevators and good elevators, escalators, conveyor belts and other vertical, horizontal and inclined transport of all kinds. **Priority** Filing Date: April 17, 1998, Country: SWITZERLAND, Application No: 03092/1998 in association with the same kind of wares and in association with the same kind of services. **Used** in SWITZERLAND on wares and on services. **Registered** in SWITZERLAND on April 17, 1998 under No. 454714 on wares and on services. **Proposed** Use in CANADA on wares and on services.

MARCHANDISES: Métaux communs et leurs alliages; bâtiments transportables en métal; matériaux de métal utilisés pour les rails-guides d'ascenseurs; métal et alliages métalliques pour rails de chemin de fer; produits de fonderie (semi-finis); moteurs électriques; raccords et dispositifs pour transport d'électricité; génératrices; ascenseurs et monte-charge électriques et hydrauliques, escaliers mécaniques, bandes transporteuses et autres appareils de transport verticaux, horizontaux et inclinés de toutes sortes; appareils électriques et électroniques de mesurage, de signalisation, de contrôle et de réglage pour ascenseurs; appareils d'affichage de données optiques et acoustiques pour ascenseurs et émetteurs de signalisation; appareils électromagnétiques de commutation et de commande pour ascenseurs; dispositifs de télécommande pour ascenseurs; transformateurs, tous pour utilisation dans les ascenseurs, les escaliers mécaniques et les convoyeurs; appareils pour le traitement électronique de données et porteuses de données enregistrées et non enregistrées connexes, cartes perforées, bandes magnétiques, disques magnétiques, tous pour les ascenseurs, les escaliers mécaniques et les convoyeurs.

SERVICES: Services techniques, de consultation, de soutien et après-vente en rapport avec la vente d'ascenseurs et de monte-charge électriques et hydrauliques, d'escaliers mécaniques, de bandes transporteuses et d'autres appareils de transport verticaux, horizontaux et inclinés de toutes sortes; services de développement et de recherche en rapport avec les ascenseurs et les monte-charge électriques et hydrauliques, les escaliers mécaniques, les bandes transporteuses et les autres appareils de transport verticaux, horizontaux et inclinés de toutes sortes; installation, entretien et réparation d'ascenseurs et de monte-charge électriques et hydrauliques, d'escaliers mécaniques, de bandes transporteuses et d'autres appareils de transport verticaux, horizontaux et inclinés de toutes sortes. **Date** de priorité de production: 17 avril 1998, pays: SUISSE, demande no: 03092/1998 en liaison avec le même genre de marchandises et en liaison avec le même genre de services. **Employée:** SUISSE en liaison avec les marchandises et en liaison avec les services. **Enregistrée:** SUISSE le 17 avril 1998 sous le No. 454714 en liaison avec les marchandises et en liaison avec les services. **Emploi** projeté au CANADA en liaison avec les marchandises et en liaison avec les services.

893,166. 1998/10/14. GENERAL MAGIC INC. A LEGAL ENTITY, 420 N. MARY AVENUE, SUNNYVALE, CALIFORNIA, 94086, UNITED STATES OF AMERICA **Representative for Service/Représentant pour Signification:** SIM & MCBURNEY, 330 UNIVERSITY AVENUE, 6TH FLOOR, TORONTO, ONTARIO, M5G1R7

VWORLD

SERVICES: Telecommunication services, namely, providing paging, email, voice messaging, faxes and the ability to access personal and business information and conduct electronic commercial transactions via telephone and over the global computer network. **Proposed** Use in CANADA on services.

SERVICES: Services de télécommunications, nommément fourniture de services de téléappel, de courrier électronique, de messagerie vocale, de télécopie et de la possibilité d'avoir accès à de l'information personnelle et commerciale et d'exécuter des transactions commerciales électroniques au moyen du téléphone et du réseau informatique mondial. **Emploi** projeté au CANADA en liaison avec les services.

893,526. 1998/10/15. ZELLERS INC., 8925 TORBRAM ROAD, BRAMPTON, ONTARIO, L6T4G1 **Representative for Service/ Représentant pour Signification:** RICHARD GOTLIB, HUDSON'S BAY COMPANY, LEGAL DEPARTMENT, 401 BAY STREET, SUITE 1420, TORONTO, ONTARIO, M5H2Y4

TRULY CLEAN

The right to the exclusive use of the word CLEAN is disclaimed apart from the trade-mark.

WARES: Cleaning equipment and supplies, namely brooms, brushes, dustpans, mops, pails, scouring pads, sponges, garbage bags, garbage cans, bins; cleaning solutions, namely all purpose cleaning solutions, bleach, fabric softener, laundry detergent, liquid laundry detergent, soap scum remover, sponges, liquid cleaners and sprays; carpet deodorizers; dishwasher detergent and liquid; fabric softener products; floor cleaners, namely brooms, dust pans, liquid cleanser mop refills, mops, pails, scour brushes, scrub brushes and waxes; kitchen cleaners, namely automatic dish detergent, cream cleanser, liquid soap; glass cleaners, namely liquid glass cleaner, squeegees; pine scented cleaners; candles; scouring powders; soaps; steel wool. **Proposed** Use in CANADA on wares.

Le droit à l'usage exclusif du mot CLEAN en dehors de la marque de commerce n'est pas accordé.

MARCHANDISES: Équipement et fournitures de nettoyage, nommément balais, brosses, porte-poussière, vadrouilles, seaux, tampons à récurer, éponges, sacs à ordures, poubelles, plateaux; solutions nettoyantes, nommément solutions nettoyantes universelles, agent de blanchiment, adoucissant, détergent à lessive, détergent à lessive liquide, dissolvant de mousse, éponges, nettoyeurs liquides et aérosols; désodorisants pour tapis; détergent et liquide pour lave-vaisselle; adoucissants; ustensiles de nettoyage de plancher, nommément balais, pelles à poussière, recharges liquides de nettoyage pour vadrouille, vadrouilles, seaux, brosses à décaper, brosses à récurer et cires; nettoyeurs pour la cuisine, nommément détergent pour lave-vaisselle automatique, crème nettoyant, savon liquide; nettoyeurs vitres, nommément liquides nettoyeurs pour vitres, raclettes; nettoyeurs à odeur de pin; bougies; poudres à récurer; savons; paille de fer. **Emploi** projeté au CANADA en liaison avec les marchandises.

893,530. 1998/10/15. ZELLERS INC., 8925 TORBRAM ROAD, BRAMPTON, ONTARIO, L6T4G1 **Representative for Service/ Représentant pour Signification:** RICHARD GOTLIB, HUDSON'S BAY COMPANY, LEGAL DEPARTMENT, 401 BAY STREET, SUITE 1420, TORONTO, ONTARIO, M5H2Y4

TRULY HEALTH

The right to the exclusive use of the word HEALTH is disclaimed apart from the trade-mark.

WARES: Health and beauty aids, namely analgesics, non-prescription drugs, namely acetaminophen, ibuprofen, acetylsalicylic acid (ASA), pills for treatment of nausea, constipation, cramps, diarrhea, digestive disorders, hemorrhoid, rehydration; non prescription drugs, namely antibiotic, antiseptic, anti-itch, foot, hemorrhoid and hydrocortisone creams; antibiotic, anti-itch, foot and hydrocortisone ointments; calamine lotion; rubbing alcohol; antiseptic liquids and gels for personal use; vitamins; toothbrushes; mouthwash; insoles. **Proposed** Use in CANADA on wares.

Le droit à l'usage exclusif du mot HEALTH en dehors de la marque de commerce n'est pas accordé.

MARCHANDISES: Produits de santé et de beauté, nommément analgésiques, médicaments en vente libre, nommément acétaminophène, ibuprofène, acide acétylsalicylique (AAS), pilules pour le traitement des affections suivantes : nausées, constipation, crampes, diarrhée, troubles digestifs, hémorroïdes, réhydratation; médicaments en vente libre, nommément crèmes antibiotiques, antiseptiques, anti-démangeaisons, pour les pieds, anti-hémorroïdes et d'hydrocortisone; onguents antibiotiques, anti-démangeaisons, pour les pieds et d'hydrocortisone; lotion calamine; alcool à friction; liquides et gels antiseptiques d'hygiène corporelle; vitamines; brosses à dents; bain de bouche; semelles intérieures. **Emploi** projeté au CANADA en liaison avec les marchandises.

893,956. 1998/10/21. REBUS MEDIA SOLUTIONS LTD., CUTLERS COURT, 115 HOUNDSDITCH, LONDON EC3A 7BU, ENGLAND, UNITED KINGDOM **Representative for Service/ Représentant pour Signification:** MARKS & CLERK, 55 METCALFE STREET, SUITE 1380, P.O. BOX 957, STATION B, OTTAWA, ONTARIO, K1P5S7

MEDIA MACHINE

The right to the exclusive use of the word MEDIA is disclaimed apart from the trade-mark.

WARES: Computer software for use in the media area which functions to accomplish programme scheduling. **Proposed** Use in CANADA on wares.

Le droit à l'usage exclusif du mot MEDIA en dehors de la marque de commerce n'est pas accordé.

MARCHANDISES: Logiciels pour utilisation dans le domaine des médias dont la fonction est d'effectuer la planification des programmes. **Emploi** projeté au CANADA en liaison avec les marchandises.

894,170. 1998/10/23. WILSON-COOK MEDICAL INC., 4900 BETHANIA STATION ROAD, WINSTON-SALEM, NORTH CAROLINA 27105, UNITED STATES OF AMERICA
Representative for Service/Représentant pour Signification: SMART & BIGGAR, SUITE 900, 55 METCALFE STREET, P.O. BOX 2999, STATION D, OTTAWA, ONTARIO, K1P5Y6

INJECTAFLOW

WARES: Varices injection needles. **Used** in CANADA since at least as early as July 22, 1998 on wares. **Priority** Filing Date: April 24, 1998, Country: UNITED STATES OF AMERICA, Application No: 75/474,146 in association with the same kind of wares. **Used** in UNITED STATES OF AMERICA on wares. **Registered** in UNITED STATES OF AMERICA on January 11, 2000 under No. 2,307,947 on wares.

MARCHANDISES: Aiguilles pour injections dans les varices. **Employée** au CANADA depuis au moins aussi tôt que le 22 juillet 1998 en liaison avec les marchandises. **Date** de priorité de production: 24 avril 1998, pays: ÉTATS-UNIS D'AMÉRIQUE, demande no: 75/474,146 en liaison avec le même genre de marchandises. **Employée:** ÉTATS-UNIS D'AMÉRIQUE en liaison avec les marchandises. **Enregistrée:** ÉTATS-UNIS D'AMÉRIQUE le 11 janvier 2000 sous le No. 2,307,947 en liaison avec les marchandises.

894,603. 1998/10/27. WEBFORIA, INC., 15831 NE 8TH STREET, SUITE 200, BELLEVUE, WASHINGTON 98008, UNITED STATES OF AMERICA
Representative for Service/Représentant pour Signification: CLARK, WILSON, 800 - 885 WEST GEORGIA STREET, VANCOUVER, BRITISH COLUMBIA, V6C3H1

WEBFORIA

WARES: Computer programs for storing, transferring, retrieving and transmitting data from a global computer network, from corporate computer information networks, and from other document and information storage databases. **Priority** Filing Date: April 27, 1998, Country: UNITED STATES OF AMERICA, Application No: 75/475,070 in association with the same kind of wares. **Used** in UNITED STATES OF AMERICA on wares. **Registered** in UNITED STATES OF AMERICA on March 28, 2000 under No. 2,336,699 on wares. **Proposed** Use in CANADA on wares.

MARCHANDISES: Programmes d'ordinateur pour le stockage, le transfert, l'extraction et la transmission de données d'un réseau informatique mondial, de réseaux informatiques d'entreprise et d'autres bases de données de stockage de documents et d'information. **Date** de priorité de production: 27 avril 1998, pays: ÉTATS-UNIS D'AMÉRIQUE, demande no: 75/475,070 en liaison avec le même genre de marchandises. **Employée:** ÉTATS-UNIS D'AMÉRIQUE en liaison avec les marchandises. **Enregistrée:** ÉTATS-UNIS D'AMÉRIQUE le 28 mars 2000 sous le No. 2,336,699 en liaison avec les marchandises. **Emploi** projeté au CANADA en liaison avec les marchandises.

894,915. 1998/10/27. DEJA VU CONSULTING, INC. A MICHIGAN CORPORATION, 3800 CAPITOL CITY BOULEVARD, LANSING, MICHIGAN 48906, UNITED STATES OF AMERICA
Representative for Service/Représentant pour Signification: MACRAE & CO., P.O. BOX 806, STATION B, OTTAWA, ONTARIO, K1P5T4

DEJA VU SHOWGIRLS

The right to the exclusive use of the word SHOWGIRLS is disclaimed apart from the trade-mark.

SERVICES: Entertainment services, namely providing live variety and burlesque shows. **Priority** Filing Date: July 20, 1998, Country: UNITED STATES OF AMERICA, Application No: 75/528055 in association with the same kind of services. **Used** in UNITED STATES OF AMERICA on services. **Registered** in UNITED STATES OF AMERICA on December 07, 1999 under No. 2, 297, 828 on services.

Le droit à l'usage exclusif du mot SHOWGIRLS en dehors de la marque de commerce n'est pas accordé.

SERVICES: Services de divertissement, nommément fourniture de spectacles de variétés et de parodies en direct. **Date** de priorité de production: 20 juillet 1998, pays: ÉTATS-UNIS D'AMÉRIQUE, demande no: 75/528055 en liaison avec le même genre de services. **Employée:** ÉTATS-UNIS D'AMÉRIQUE en liaison avec les services. **Enregistrée:** ÉTATS-UNIS D'AMÉRIQUE le 07 décembre 1999 sous le No. 2, 297, 828 en liaison avec les services.

894,921. 1998/10/28. G.T. STYLING, LLC, 16702 VON KARMAN, IRVINE, CALIFORNIA 92606, UNITED STATES OF AMERICA
Representative for Service/Représentant pour Signification: OYEN WIGGS GREEN & MUTALA, SUITE 480 - THE STATION, 601 WEST CORDOVA STREET, VANCOUVER, BRITISH COLUMBIA, V6B1G1

NEXSTEP

WARES: Land vehicle parts, namely running boards. **Used** in CANADA since at least as early as August 03, 1998 on wares. **Priority** Filing Date: September 14, 1998, Country: UNITED STATES OF AMERICA, Application No: 75/552,972 in association with the same kind of wares. **Used** in UNITED STATES OF AMERICA on wares. **Registered** in UNITED STATES OF AMERICA on November 23, 1999 under No. 2,294,397 on wares.

MARCHANDISES: Pièces pour véhicules terrestres, nommément marche-pieds. **Employée** au CANADA depuis au moins aussi tôt que le 03 août 1998 en liaison avec les marchandises. **Date** de priorité de production: 14 septembre 1998, pays: ÉTATS-UNIS D'AMÉRIQUE, demande no: 75/552,972 en liaison avec le même genre de marchandises. **Employée:** ÉTATS-UNIS D'AMÉRIQUE en liaison avec les marchandises. **Enregistrée:** ÉTATS-UNIS D'AMÉRIQUE le 23 novembre 1999 sous le No. 2,294,397 en liaison avec les marchandises.

894,995. 1998/10/30. MASON SHOE MANUFACTURING CO., 1251 FIRST AVENUE, CHIPPEWA FALLS, WISCONSIN 54774, UNITED STATES OF AMERICA **Representative for Service/ Représentant pour Signification:** GOWLING, STRATHY & HENDERSON, SUITE 2600, 160 ELGIN STREET, P.O. BOX 466, STATION D, OTTAWA, ONTARIO, K1P1C3

MASON DIRECT

The right to the exclusive use of the word DIRECT is disclaimed apart from the trade-mark.

SERVICES: Direct marketing to retail customers by catalog, featuring footwear and clothing. **Priority** Filing Date: May 07, 1998, Country: UNITED STATES OF AMERICA, Application No: 75,481,419 in association with the same kind of services. **Proposed** Use in CANADA on services.

Le droit à l'usage exclusif du mot DIRECT en dehors de la marque de commerce n'est pas accordé.

SERVICES: Marketing direct aux revendeurs par catalogue, spécialisés dans les articles chaussants et les vêtements. **Date** de priorité de production: 07 mai 1998, pays: ÉTATS-UNIS D'AMÉRIQUE, demande no: 75,481,419 en liaison avec le même genre de services. **Emploi** projeté au CANADA en liaison avec les services.

895,029. 1998/10/29. KONINKLIJKE PHILIPS ELECTRONICS N.V., GROENEWOUDSEWEG 1, EINDHOVEN, NETHERLANDS **Representative for Service/Représentant pour Signification:** SMART & BIGGAR, SUITE 900, 55 METCALFE STREET, P.O. BOX 2999, STATION D, OTTAWA, ONTARIO, K1P5Y6

FlexiUSB

The right to the exclusive use of the word USB is disclaimed apart from the trade-mark.

WARES: Integrated circuits (ICs), chips and semiconductors. **Priority** Filing Date: May 05, 1998, Country: NETHERLANDS, Application No: 917,188 in association with the same kind of wares. **Proposed** Use in CANADA on wares.

Le droit à l'usage exclusif du mot USB en dehors de la marque de commerce n'est pas accordé.

MARCHANDISES: Circuits intégrés, puces et semiconducteurs. **Date** de priorité de production: 05 mai 1998, pays: PAYS-BAS, demande no: 917,188 en liaison avec le même genre de marchandises. **Emploi** projeté au CANADA en liaison avec les marchandises.

895,396. 1998/11/04. THE MANUFACTURERS LIFE INSURANCE COMPANY, 500 KING NORTH, P.O. BOX 1602, WATERLOO, ONTARIO, N2J4C6 **Representative for Service/ Représentant pour Signification:** BERESKIN & PARR, BOX 401, 40 KING STREET WEST, TORONTO, ONTARIO, M5H3Y2

GIF ENCORE

The right to the exclusive use of the word GIF is disclaimed apart from the trade-mark.

SERVICES: Savings and retirement plan services. **Used** in CANADA since at least as early as October 27, 1998 on services.

Le droit à l'usage exclusif du mot GIF en dehors de la marque de commerce n'est pas accordé.

SERVICES: Services de plans d'épargne et de régimes de retraite. **Employée** au CANADA depuis au moins aussi tôt que le 27 octobre 1998 en liaison avec les services.

895,456. 1998/11/03. FRANÇOIS FANDEUX, 8 GRANDE RUE, 41360 SAVIGNY SUR BRAYE, FRANCE **Representative for Service/Représentant pour Signification:** BROUILLETTE KOSIE, 1100 RENE-LEVESQUE BLVD. WEST, 25TH FLOOR, MONTREAL, QUÉBEC, H3B5C9

FESTIVAL INTERNATIONAL DE MÉTÉO/ INTERNATIONAL WEATHER FESTIVAL

Le droit à l'usage exclusif des mots FESTIVAL INTERNATIONAL DE MÉTÉO et INTERNATIONAL WEATHER FESTIVAL en dehors de la marque de commerce n'est pas accordé.

MARCHANDISES: Vêtements nommément: chandails, T-shirts, coupes-vent, vestes, chemises, polos, pantalons, jeans, shorts, robes, jupes, maillots de bain, casquettes, chapeaux, cravates, bretelles, foulards, mitaines; lunettes de soleil; sacs nommément sacs à main, sacs à dos, sacs de plage, sacs de conférenciers et sacs de voyage; portefeuille, parapluies; souvenirs, nommément cartes à jouer, cartes postales, épinglettes, chaînes, écussons, albums souvenirs, photographies, bannières, affiches, posters, banderoles, drapeaux, fanions; ballons; jouets, nommément jouets à eau, jouets à pousser, jouets à remonter, jouets à tirer, jouets d'action électriques et mécaniques, jouets de construction, jouets éducatifs, jouets en plastique, jouets gonflables, jouets musicaux, jouets pour le bain, jouets pour le sable, jouets rembourrés et jouets de surprise; breloques, cerf-volant, poupées, peluches; macarons; puzzles et jeux de société; logiciels pédagogiques et éducatifs reliés à la météorologie et à l'environnement; disques compacts vierges; disques compacts pré-enregistrés, nommément disques compacts audio; cassettes vierges et pré-enregistrées, vidéos; publications imprimées nommément livres, revues, journaux; cahiers, crayons, effaces; thermomètres, baromètres, girouettes, hydromètres; tasses, verres, assiettes, bols, ustensiles; montres. **SERVICES:** Tenue d'un festival international annuel avec conférences, table ronde, expositions, projections, remise de prix aux présentateurs météo, aux meilleurs bulletins météo télévisés et radiophoniques, aux meilleures sociétés de création météo et environnement (production et réalisation), aux meilleurs sites internet météo et créations multimédia, et aux meilleures bandes vidéo promotionnelles, éditions (disques compact, disques, cassettes

audio-visuelles, logiciels, publications et éditions); clubs associatifs d'amateurs et professionnels dans le domaine de la météo, du multimédia et de l'internet; reportages télévisés, radiophoniques, presse écrite, relations publiques et relations presses. **Emploi** projeté au CANADA en liaison avec les marchandises et en liaison avec les services.

The right to the exclusive use of the words FESTIVAL INTERNATIONAL DE MÉTÉO and INTERNATIONAL WEATHER FESTIVAL is disclaimed apart from the trade-mark.

WARES: Clothing, namely: sweaters, T-shirts, wind-resistant jackets, jackets, shirts, polos, pants, jeans, shorts, dresses, skirts, swim suits, peak caps, hats, neckties, suspenders, scarves, mitts; sunglasses; bags, namely hand bags, backpacks, beach bags, speaker bags and travel bags; wallets, umbrellas; souvenir items, namely playing cards, post cards, pins, chain, crests, souvenir albums, photographs, banners, posters, signs, streamers, flags, pennants; inflatable balls; toys, namely water toys, push toys, wind-up toys, pull toys, electrical and mechanical action toys, construction toys, educational toys, plastic toys, inflatable toys, musical toys, bath toys, sandbox toys, stuffed toys and surprise toys; charms, kite, dolls, plush toys; buttons; puzzles and parlour games; teaching and educational computer software relating to meteorology and the environment; blank compact discs; pre-recorded compact discs, namely compact discs audio; blank and pre-recorded cassettes, videos; printed publications, namely books, magazines, newspapers; notebooks, pencils, erasers; thermometers, barometers, weather vanes, hydrometers; cups, glasses, plates, bowls, utensils; watches. **SERVICES:** Holding an annual international festival with conferences, round table discussions, exhibits, screenings, award presentations to weather broadcasters, best weather broadcasts on television and radio, best weather and environment broadcast production companies (production and direction), best Internet weather site and multimedia creations, and best promotional videos, editing (compact discs, discs, audio-video cassettes, computer software, publications and editing); clubs for amateurs and professionals involved in weather, multimedia and the Internet; reports on television, radio, print media, public relations and press relations. **Proposed** Use in CANADA on wares and on services.

895,473. 1998/11/05. NORTHERN TOOL & EQUIPMENT COMPANY, INC. (A MINNESOTA CORPORATION), 2800 SOUTHCROSS DRIVE, BURNSVILLE, MINNESOTA 55306, UNITED STATES OF AMERICA **Representative for Service/ Représentant pour Signification:** SIM & MCBURNEY, 330 UNIVERSITY AVENUE, 6TH FLOOR, TORONTO, ONTARIO, M5G1R7



The right to the exclusive use of the words TOOL and EQUIPMENT is disclaimed apart from the trade-mark.

SERVICES: Retail store services and mail order catalog services in the fields of hand tools; electric power tools; air-powered tools; machinery; hydraulic equipment and parts and accessories; gas engines and gas generators and parts and accessories therefor; diesel generators, parts and accessories therefor; electric motors; inverters; wind turbines; log splitters, log wedges and parts and accessories therefor; agricultural and landscape equipment and parts and accessories therefor; solar lights and panels; material handling products; kerosene, propane and electric heaters; chainsaws; pet and pest control products; lawn and garden products; work clothing; gloves; tarpaulins; air compressors and accessories; parts washers; sandblasting tools and accessories; welders and welding parts and accessories; metal fabrication products, and part and accessories; lighting products; painting products; propane products; outdoor, camping, hunting and recreational products and clothing products therefor; two-way radios; go-karts and parts and accessories therefor; all terrain vehicle and recreational vehicle products, parts and accessories; automotive products, parts and accessories; water pumps; pressure washers, and parts and accessories; tires; maintenance and testing equipment; and, trailers, and parts and accessories. **Priority** Filing Date: September 24, 1998, Country: UNITED STATES OF AMERICA, Application No: 75/557,525 in association with the same kind of services. **Used** in UNITED STATES OF AMERICA on services. **Registered** in UNITED STATES OF AMERICA on October 26, 1999 under No. 2,289,006 on services. **Proposed** Use in CANADA on services.

Le droit à l'usage exclusif des mots TOOL et EQUIPMENT en dehors de la marque de commerce n'est pas accordé.

SERVICES: Services de magasin de vente au détail et services de catalogue de vente par correspondance dans les domaines suivants: outils à main; outils électriques; outils à air comprimé; machinerie; équipement hydraulique et pièces et accessoires; moteurs à essence et génératrices à essence et pièces et accessoires connexes; génératrices diesel, pièces et accessoires connexes; moteurs électriques; inverseurs; éoliennes; fendeuses, coins et pièces et accessoires connexes; équipement agricole et d'aménagement paysager et pièces et accessoires connexes; lampes et panneaux solaires; produits pour la manutention de matériaux; appareils de chauffage au kérosène, au propane et électriques; scies à chaîne; produits de contrôle des animaux de compagnie et des insectes et animaux nuisibles; produits pour la pelouse et le jardin; vêtements de travail; gants; bâches; compresseurs d'air et accessoires; machines à laver des pièces; outils de sablage par jet et accessoires; soudeuses et pièces et accessoires de soudage; produits pour la transformation des métaux, et pièces et accessoires; produits d'éclairage; produits de peinture; produits au propane; produits de plein air, de camping, de chasse et récréatifs et produits vestimentaires connexes; émetteurs-récepteurs; karts et pièces et accessoires connexes; produits, pièces et accessoires pour véhicules tout terrain et véhicules récréatifs; produits, pièces et accessoires pour l'automobile; pompes à eau; nettoyeurs à haute pression, et pièces et accessoires; pneus; équipement d'entretien et d'essai; et remorques, et pièces et accessoires.

Date de priorité de production: 24 septembre 1998, pays: ÉTATS-UNIS D'AMÉRIQUE, demande no: 75/557,525 en liaison avec le même genre de services. **Employée:** ÉTATS-UNIS D'AMÉRIQUE en liaison avec les services. **Enregistrée:** ÉTATS-UNIS D'AMÉRIQUE le 26 octobre 1999 sous le No. 2,289,006 en liaison avec les services. **Emploi** projeté au CANADA en liaison avec les services.

895,494. 1998/11/05. BILTERMAR RESTAURANTS LTD., 43 A Lesmill Road, Toronto, ONTARIO, M3B2T8 **Representative for Service/Représentant pour Signification:** OSLER, HOSKIN & HARCOURT LLP, SUITE 6600, P.O. BOX 50, 1 FIRST CANADIAN PLACE, TORONTO, ONTARIO, M5X1B8

SYMMETRY FOR THE SENSES

WARES: Coffee and tea. **SERVICES:** Operation of a restaurant and catering services. **Proposed** Use in CANADA on wares and on services.

MARCHANDISES: Café et thé. **SERVICES:** Exploitation de services de restaurant et de traiteur. **Emploi** projeté au CANADA en liaison avec les marchandises et en liaison avec les services.

895,721. 1998/11/09. STANTEC HOLDINGS LTD., 10160 - 112 STREET, EDMONTON, ALBERTA, T5K2L6 **Representative for Service/Représentant pour Signification:** MILLER THOMSON, 2700 COMMERCE PLACE, 10155 - 102 STREET, EDMONTON, ALBERTA, T5J4G8

STANTEC

SERVICES: Civil, mechanical and electrical engineering, architecture, landscape architecture, planning and related professional services, namely: analysis and consultation, property design, survey, inspection and appraisal, land development, project planning and delivery, computer software development, maintenance service, training and retail and wholesale sales, computer hardware development maintenance service, training and retail and wholesale sales, and design build and technology development, all to private and public sector clients in the fields of: environmental assessment and management; building construction and development; transportation systems and infrastructure; industrial systems and infrastructure; urban land development and management systems. **Used** in CANADA since November 03, 1998 on services.

SERVICES: Génie civil, mécanique et électrique, architecture, architecture paysagère, services de planification et services professionnels connexes, nommément: analyse et consultation, conception de propriétés, étude, inspection et évaluation, aménagement de terrains, planification et réalisation de projets, développement de logiciels, service d'entretien, formation et vente au détail et en gros, développement de matériel informatique, service de maintenance, formation et vente au détail et en gros, et conception-construction et développement technologique, tous

pour les clients des secteurs privé et public dans les domaines suivants : vérification et gestion de l'environnement, construction et développement de bâtiments, systèmes de transport et infrastructure, systèmes industriels et infrastructure, et systèmes de développement et de gestion du sol urbain. **Employée** au CANADA depuis 03 novembre 1998 en liaison avec les services.

895,722. 1998/11/09. STANTEC HOLDINGS LTD., 10160 - 112 STREET, EDMONTON, ALBERTA, T5K2L6 **Representative for Service/Représentant pour Signification:** MILLER THOMSON, 2700 COMMERCE PLACE, 10155 - 102 STREET, EDMONTON, ALBERTA, T5J4G8



SERVICES: Civil, mechanical and electrical engineering, architecture, landscape architecture, planning and related professional services, namely: analysis and consultation, property design, survey, inspection and appraisal, land development, project planning and delivery, computer software development, maintenance service, training and retail and wholesale sales, computer hardware development, maintenance service, training and retail and wholesale sales, and design build and technology development, all to private and public sector clients in the fields of environmental assessment and management, building construction and development, transportation systems and infrastructure, industrial systems and infrastructure, and urban land development and management systems. **Used** in CANADA since November 03, 1998 on services.

SERVICES: Génie civil, mécanique et électrique, architecture, architecture paysagère, services de planification et services professionnels connexes, nommément: analyse et consultation, conception de propriétés, étude, inspection et évaluation, aménagement de terrains, planification et réalisation de projets, développement de logiciels, service d'entretien, formation et vente au détail et en gros, développement de matériel informatique, service de maintenance, formation et vente au détail et en gros, et conception-construction et développement technologique, tous pour les clients des secteurs privé et public dans les domaines suivants : vérification et gestion de l'environnement, construction et développement de bâtiments, systèmes de transport et infrastructure, systèmes industriels et infrastructure, et systèmes de développement et de gestion du sol urbain. **Employée** au CANADA depuis 03 novembre 1998 en liaison avec les services.

895,791. 1998/11/06. NIPPON THERMOSTAT CO., LTD., 6-59-2, NAKAZATO, KIYOSE-SHI, TOKYO, JAPAN **Representative for Service/Représentant pour Signification:** SWABEY OGILVY RENAULT, 1981 MCGILL COLLEGE AVENUE, SUITE 1600, MONTREAL, QUEBEC, H3A2Y3



WARES: (1) Blind made of metal. (2) Oil valve, air valve, hot water cut valve, throttle valve, pressure switch namely, pressure switch that generates a signal when a contact created inside the switch turns on at a predetermined level of water or air pressure sensing the pressure by means of diaphragm which is movable by water and air pressure, automatic choking device for opening and closing throttle valve automatically to control intake air volume in the carburetor at the starting of an internal combustion engine, intake air temperature sensors, carburetor heater, idle speed control valve, cooling water temperature control switch for automobile. (3) Thermostat, thermal switch for use in controlling electric radiator fan for engines such as vehicles, boats, generators, and air conditioners in houses, thermo-sensor that detects changes of temperature and equipped with thermistor, whose resistance values fluctuate depending on changes of temperature, thermo-element applied to electronic fuel injection engines, pressure sensor equipped with a semiconductor whose electric resistance changes according to a rise of water, air or oil pressure, device for cooling central processing unit of computer and air and water cooling devices for central processing unit of computer applied to electric machines such as copy machines, printers and fax machines. (4) Ventilation installations and apparatus, namely: grille for ventilation opening, ventilation duct, damper namely, device for opening or shutting valve for controlling flow of air for air conditioning device. (5) Braking systems to minimize leakage of exhaust gas to get high braking power for trucks and buses, exhaust gas circulating device, electric car and parts and accessories thereof, namely, oil valve, air valve, hot water cut valve, throttle valve, pressure switch, automatic choking device, controlled combustion system, carburetor heater, idle speed control valve, cooling water temperature control switch, thermostat, thermal switch, thermo-sensor, thermo-element, pressure sensor. **Priority** Filing Date: May 15, 1998, Country: JAPAN, Application No: 40096/1998 in association with the same kind of wares. **Proposed** Use in CANADA on wares.

MARCHANDISES: (1) Store métallique. (2) Valve d'huile, purgeur d'air, soupape de sectionnement d'eau chaude, robinet d'étranglement; manocapteur, nommément manocapteur qui déclenche un signal à la fermeture d'un contact de ce manocapteur, à un seuil prédéterminé de pression d'eau ou d'air, détecté par une membrane déplacée par pression d'eau ou d'air, volet d'air automatique d'ouverture et de fermeture automatique du papillon des gaz pour commander le volume de l'air d'admission du carburateur au démarrage d'un moteur à combustion interne, capteurs de température d'air, réchauffeur de carburateur, valve de régulation de ralenti, commande de température d'eau de refroidissement pour automobile. (3) Thermostat, thermocontact à utiliser dans la commande du ventilateur électrique des radiateurs de moteurs à combustion, comme les moteurs de véhicules, de bateaux, de groupes électrogènes et de climatiseurs domestiques, thermocontact qui détecte les variations de température et qui comprend une thermistance dont la résistance varie en fonction des variations de température, thermo-élément appliqué aux moteurs à injection électronique de carburant, capteur de pression comprenant un composant à semiconducteurs dont la résistance électrique varie en fonction d'une augmentation de la pression d'eau, d'air ou d'huile, dispositif de refroidissement d'unité centrale de traitement d'ordinateur, et dispositifs de refroidissement d'air et d'eau pour unité centrale de traitement d'ordinateur, appliqués à des appareils électriques, comme photocopieurs, imprimantes et télécopieurs. (4) Installations et appareils de ventilation, nommément : grille pour prise d'air de ventilation, gaine de ventilation; volet, nommément dispositif d'ouverture ou d'obturation de clapet pour régulariser le débit d'air d'un dispositif de conditionnement d'air. (5) Systèmes de freinage qui minimisent les émissions de gaz d'échappement pour rendre très efficace le freinage des camions et des autobus, dispositif de circulation des gaz d'échappement; véhicules électriques, et leurs pièces et accessoires, nommément valve d'huile, purgeur d'air, soupape de sectionnement d'eau chaude, robinet d'étranglement, manocapteur, volet d'air automatique, réchauffeur de carburateur, valve de régulation de ralenti, commande de température d'eau de refroidissement, thermostat, thermocontact, thermo-élément, capteur de pression. **Date** de priorité de production: 15 mai 1998, pays: JAPON, demande no: 40096/1998 en liaison avec le même genre de marchandises. **Emploi** projeté au CANADA en liaison avec les marchandises.

896,344. 1998/11/17. FUJITEC AMERICA, INC., 401 FUJITEC DRIVE, LEBANON, OHIO 45036, UNITED STATES OF AMERICA **Representative for Service/Représentant pour Signification:** SMART & BIGGAR, SUITE 900, 55 METCALFE STREET, P.O. BOX 2999, STATION D, OTTAWA, ONTARIO, K1P5Y6

MILLENNIUM

Consents from the Manitoba Liquor Control Commission and from the Liquor Control Board of Ontario are of record.

WARES: Elevators. **Used** in UNITED STATES OF AMERICA on wares. **Registered** in UNITED STATES OF AMERICA on July 07, 1998 under No. 2,171,690 on wares.

Le consentement de la Société des alcools du Manitoba et de la Régie des alcools de l'Ontario a été déposé.

MARCHANDISES: Ascenseurs. **Employée:** ÉTATS-UNIS D'AMÉRIQUE en liaison avec les marchandises. **Enregistrée:** ÉTATS-UNIS D'AMÉRIQUE le 07 juillet 1998 sous le No. 2,171,690 en liaison avec les marchandises.

896,413. 1998/11/13. WANDA ASKINS CAVALIER, 26424 WATERFORD CIRCLE, LAKE FOREST, CALIFORNIA 92630, UNITED STATES OF AMERICA **Representative for Service/ Représentant pour Signification:** SIM & MCBURNEY, 330 UNIVERSITY AVENUE, 6TH FLOOR, TORONTO, ONTARIO, M5G1R7



WARES: Dolls and toys, namely infant toys, bubble making wands and solution sets, push toys, pull toys, toy blocks, and accessories therefor; toy building sets, toy villages, toy scenery sets, doll houses, toy furniture, toy action figures, educational toys, namely shape sorters and stacking rings designed to teach color and sound recognition, role playing games, electronic learning toys designed to teach young children mind and coordination activities; bath toys, namely bath toy squirters, water squirting toys, plush dolls for use in water, scenery sets that connect to the side of a tub or float, foam shapes, numbers and letters, pool toys, namely rafts, water rings, kick-boards, floatation devices, molded toys; beach toys, namely pails, shovels, rakes, sifters, play swimming pools; musical and sound-making toys, namely toy musical instruments and musical toys; talking toys, namely talking dolls, plush toys, namely musical plush toys, and electronic plush toys; activity toys, namely plastic toy household items and toy plastic food; games, namely board games, card games, dice games, word games comprised of dice and flash cards; travel games comprised of dice, cards, a playing surface, timer, and scorecard, and action skill games, dolls, puppets, jigsaw puzzles; balloons, ride on toys, namely tricycles, hard molded plastic vehicles in various designs, play tents; handheld units for playing education electronic games; and word games and toy razors. **Proposed** Use in CANADA on wares.

MARCHANDISES: Poupées et jouets, notamment jouets pour bébés, ensembles de bâtonnets et de solution à bulles, jouets à pousser, jouets à tirer, blocs jouets, et accessoires connexes; visionneuses stéréoscopiques, villages jouets, ensembles de paysages jouets, maisons de poupée, meubles jouets, figurines articulées, jouets éducatifs, notamment trieurs de formes et anneaux empilables conçus pour enseigner les couleurs et la

reconnaissance de sons, jeux de rôles, jouets éducatifs électroniques conçus pour enseigner aux jeunes enfants des activités de pensée et de coordination; jouets pour le bain, notamment jouets à eau, jouets à eau pour le bain, poupées en peluche pour utilisation dans l'eau, ensembles de paysages qui se fixent à la paroi de la baignoire ou flottent, formes, numéros et lettres en mousse, jouets pour la plage, notamment radeaux, anneaux pour l'eau, planches aquatiques, dispositifs de flottaison, jouets moulés; jouets pour la plage, notamment seaux, pelles, râtaux, tamis, piscines jouets; jouets musical et bruyants, notamment instruments de musique jouets et jouets musicaux; jouets parlants, notamment poupées parlantes, jouets en peluche, notamment jouets musicaux en peluche, et jouets électroniques en peluche; jouets d'activité, notamment articles ménagers jouets en plastique et aliments jouets en plastique; jeux, notamment jeux de table, jeux de cartes, jeux de dés, jeux de vocabulaire composés de jeux de dés et de cartes-éclairis; jeux de voyage composés de jeux de dés, cartes, planchette de jeu, minuterie, et carte de pointage, et jeux d'adresse, poupées, marionnettes, casse-tête; ballons, jouets enfourchables, notamment tricycles, véhicules moulés en plastique dur de formes diverses, tentes-jouets; appareils à main pour jouer des jeux éducatifs électroniques; et jeux de vocabulaire et rasoirs jouets. **Emploi** projeté au CANADA en liaison avec les marchandises.

896,619. 1998/11/18. XPOZÜR.COM INC., 1828 VICKY CIRCLE, WINDSOR, ONTARIO, N8W5P6 **Representative for Service/ Représentant pour Signification:** MCPHERSON, PRINCE & GEDDES, 374 OUELLETTE AVENUE, SUITE 200, WINDSOR, ONTARIO, N9A6S5



The right to the exclusive use of the words JÜZ and OTTER is disclaimed apart from the trade-mark.

WARES: (1) Non-alcoholic ice-based beverages containing real fruit and fruit juices. (2) Non-alcoholic beverages, namely fresh fruit juices, iced tea, bottled fruit juices, soda pop, organic gourmet coffee, herbal tea. (3) Athletic wear, namely men's and women's t-shirts, hats, golf shirts, and jackets. (4) Souvenir items, namely, key rings, key chains, commemorative coins, and professional

photographic prints and artists' drawings of the sea otter. (5) Toys, namely, plastic and plush toys made in the likeness of the sea otter. (6) CD-roms containing educational information and games on environment. **SERVICES:** Operation and franchising of food and beverage concession stands. **Proposed Use** in CANADA on wares and on services.

Le droit à l'usage exclusif des mots JÜZ et OTTER en dehors de la marque de commerce n'est pas accordé.

MARCHANDISES: (1) Boissons sans alcool à base de glace contenant de véritables fruits et des jus de fruits. (2) Boissons non alcoolisées, nommément jus de fruits frais, thé glacé, jus de fruits embouteillés, boissons gazeuses, cafés fins biologiques, tisanes. (3) Vêtements d'athlétisme, nommément tee-shirts, chapeaux, polos de golf, et vestes pour hommes et femmes. (4) Souvenirs, nommément anneaux à clés, chaînettes de porte-clés, pièces de monnaie commémoratives, et épreuves photographiques professionnelles et dessins d'artistes de la loutre de mer. (5) Jouets, nommément jouets en plastique et en peluche fabriqués à la ressemblance de la loutre de mer. (6) CD-ROM contenant de l'information et des jeux pédagogiques sur l'environnement. **SERVICES:** Exploitation et franchisage de stands de nourriture et de boissons. **Emploi** projeté au CANADA en liaison avec les marchandises et en liaison avec les services.

896,846. 1998/11/19. PLAINWELL, INC., 200 ALLEGAN STREET, PLAINWELL, MICHIGAN 49080, UNITED STATES OF AMERICA **Representative for Service/Représentant pour Signification:** SMART & BIGGAR, SUITE 900, 55 METCALFE STREET, P.O. BOX 2999, STATION D, OTTAWA, ONTARIO, K1P5Y6

KASHMIR

WARES: Coated printing paper. **Used** in CANADA since at least as early as January 11, 1994 on wares. **Used** in UNITED STATES OF AMERICA on wares. **Registered** in UNITED STATES OF AMERICA on March 07, 1995 under No. 1,882,178 on wares.

MARCHANDISES: Papier couché machine. **Employée** au CANADA depuis au moins aussi tôt que le 11 janvier 1994 en liaison avec les marchandises. **Employée:** ÉTATS-UNIS D'AMÉRIQUE en liaison avec les marchandises. **Enregistrée:** ÉTATS-UNIS D'AMÉRIQUE le 07 mars 1995 sous le No. 1,882,178 en liaison avec les marchandises.

896,882. 1998/12/13. CHARLES KUX-KARDOS, ALASKA HOTEL, 10209 - 10TH STREET, DAWSON CREEK, BRITISH COLUMBIA, V1G3T5



The right to the exclusive use of the words HOTEL, CAFE, PUB, and INN is disclaimed apart from the trade-mark.

WARES: Clothing, namely t-shirts, sweat-shirts, sport-shirts, aprons, sports pants, shorts; promotional items, namely key chains, spoons, pins, bumper stickers, posters, calendars, fridge magnets, menus and cups. **SERVICES:** Operation of a hotel, restaurant and pub. **Used** in CANADA since May 02, 1972 on wares and on services.

Le droit à l'usage exclusif des mots HOTEL, CAFE, PUB, et INN en dehors de la marque de commerce n'est pas accordé.

MARCHANDISES: Vêtements, nommément tee-shirts, pulls molletonnés, chemises sports, tabliers, pantalons sport, shorts; articles promotionnels, nommément chaînettes de porte-clés, cuillères, épinglettes, autocollants pour pare-chocs, affiches, calendriers, aimants pour réfrigérateur, menus et tasses. **SERVICES:** Exploitation d'un hôtel, restaurant et pub. **Employée** au CANADA depuis 02 mai 1972 en liaison avec les marchandises et en liaison avec les services.

897,260. 1998/11/19. OMNICO INTERNATIONAL HOLDINGS, INC., 11601 WILSHIRE BLVD., LOS ANGELES, CALIFORNIA 90025, UNITED STATES OF AMERICA **Representative for Service/Représentant pour Signification:** OSLER, HOSKIN & HARCOURT LLP, SUITE 1500, 50 O'CONNOR STREET, OTTAWA, ONTARIO, K1P6L2



SERVICES: Advertising services namely, media buying services; buying advertising time and space; planning, placing and managing advertising for others in broadcast, on-line and publication media; media research services related to planning and buying advertising. **Proposed** Use in CANADA on services.

SERVICES: Services de publicité, notamment services d'achat de médias; achat de temps et d'espaces publicitaires; planification, placement et gestion de publicité pour des tiers dans les médias de diffusion, en ligne et de publication; services de recherches en matière de média concernant la planification et l'achat de publicité. **Emploi** projeté au CANADA en liaison avec les services.

897,261. 1998/11/19. OMNICO INTERNATIONAL HOLDINGS, INC., 11601 WILSHIRE BLVD., LOS ANGELES, CALIFORNIA 90025, UNITED STATES OF AMERICA **Representative for Service/Représentant pour Signification:** OSLER, HOSKIN & HARCOURT LLP, SUITE 1500, 50 O'CONNOR STREET, OTTAWA, ONTARIO, K1P6L2

PentaCom OMD

SERVICES: Advertising services namely, media buying services; buying advertising time and space; planning, placing and managing advertising for others in broadcast, on-line and publication media; media research services related to planning and buying advertising. **Proposed** Use in CANADA on services.

SERVICES: Services de publicité, notamment services d'achat de médias; achat de temps et d'espaces publicitaires; planification, placement et gestion de publicité pour des tiers dans les médias de diffusion, en ligne et de publication; services de recherches en matière de média concernant la planification et l'achat de publicité. **Emploi** projeté au CANADA en liaison avec les services.

898,445. 1998/12/04. MESSE FRANKFURT GMBH, LUDWIG-ERHARD-ANLAGE 1, 60327 FRANKFURT AM MAIN, GERMANY **Representative for Service/Représentant pour Signification:** RIDOUT & MAYBEE, 19TH FLOOR, 150 METCALFE STREET, OTTAWA, ONTARIO, K2P1P1

TENDENCE INTERNATIONALE MESSE FRANKFURT

The right to the exclusive use of the word FRANKFURT is disclaimed apart from the trade-mark.

SERVICES: Organizing and arranging of exhibitions and fairs for commercial, advertising, sports, cultural or educational purposes; organizing and arranging of seminars, conferences and symposia in conjunction with such exhibitions and fairs. **Used** in GERMANY on services. **Registered** in GERMANY on August 12, 1996 under No. 395 21 134 on services. **Proposed** Use in CANADA on services.

Le droit à l'usage exclusif du mot FRANKFURT en dehors de la marque de commerce n'est pas accordé.

SERVICES: Organisation d'expositions et de salons professionnels à des fins commerciales, publicitaires, sportives, culturelles ou éducatives; organisation de séminaires, de conférences et de congrès de concert avec ces expositions et salons professionnels. **Employée:** ALLEMAGNE en liaison avec les services. **Enregistrée:** ALLEMAGNE le 12 août 1996 sous le No. 395 21 134 en liaison avec les services. **Emploi** projeté au CANADA en liaison avec les services.

898,628. 1998/12/07. SONOSCAN, INC. A DELAWARE CORPORATION, 530 EAST GREEN STREET, BENSENVILLE, ILLINOIS 60106, UNITED STATES OF AMERICA **Representative for Service/Représentant pour Signification:** MACRAE & CO., P.O. BOX 806, STATION B, OTTAWA, ONTARIO, K1P5T4

SONOSCAN

WARES: Acoustic microscopes; parts for acoustic microscopes, namely, transducers and circuit boards. **SERVICES:** Instructing others in techniques of acoustic microscopy; analysis of the microstructure of optically opaque materials by acoustic microscopy, and development of acoustical and optical instrumentation for others. **Used** in UNITED STATES OF AMERICA on wares and on services. **Registered** in UNITED STATES OF AMERICA on December 10, 1996 under No. 2,021,996 on services; UNITED STATES OF AMERICA on March 04, 1997 under No. 2,041,776 on wares.

MARCHANDISES: Microscopes acoustiques; pièces pour microscopes acoustiques, notamment transducteurs et plaquettes de circuits. **SERVICES:** Enseignement de tiers dans les techniques de la microscopie acoustique; analyse de la microstructure de matériaux optiquement opaques par microscopie acoustique, et développement d'instrumentation acoustique et optique pour des tiers. **Employée:** ÉTATS-UNIS D'AMÉRIQUE en liaison avec les marchandises et en liaison avec les services. **Enregistrée:** ÉTATS-UNIS D'AMÉRIQUE le 10 décembre 1996 sous le No. 2,021,996 en liaison avec les services; ÉTATS-UNIS D'AMÉRIQUE le 04 mars 1997 sous le No. 2,041,776 en liaison avec les marchandises.

898,690. 1999/03/18. JAMES R. STRAIN, SUITE 404, 300, 8120 BEDDINGTON BLVD. N.W., CALGARY, ALBERTA, T3K2A8

SHOCKER

WARES: Shirts, hats, coats, caps, pants, stickers. **Used** in CANADA since July 11, 1994 on wares.

MARCHANDISES: Chemises, chapeaux, manteaux, casquettes, pantalons, autocollants. **Employée** au CANADA depuis 11 juillet 1994 en liaison avec les marchandises.

898,722. 1998/12/08. PARKS AND RECREATION ONTARIO, 1185 EGLINTON AVENUE EAST, SUITE 406, TORONTO, ONTARIO, M3C3C6 **Representative for Service/Représentant pour Signification:** CLIFFORD S. GOLDFARB, SUITE 3100, SCOTIA PLAZA, 40 KING STREET WEST, TORONTO, ONTARIO, M5H3Y2



WARES: Clothing, namely women's, men's and children's leisure clothing, namely sweatshirts, t-shirts, tank tops, jerseys, sweatpants, jogging suits, shorts, jump suits, bathing trunks and suits, bikinis, swim trunks, ties; women's, men's and children's headwear, namely hats, visors, baseball caps, bandanas, toques; women's, men's and children's clothing accessories, namely towels, all-purpose sports bags, knapsacks or backpacks, purses; stationery products, namely notebooks, binders, pens, pencils, highlighting markers; printed materials, namely handbooks, training materials, policy manuals, brochures, newsletters, pamphlets, flyers; promotional materials, namely books, note pads, calendars, dishes, cups, water bottles, fridge magnets, games, CD Roms about youth recreation and sport, computer discs about youth recreation and sport, mouse pads, videos about youth recreation and sport, lapel pins, hat pins, mugs, posters, keyrings, address books, appointment books, paperweights; recognition or award plaques and certificates. **SERVICES:** A program of training and quality assurance to develop and promote excellence, public information and resources in order to enhance the quality of youth recreation and sport. **Proposed Use** in CANADA on wares and on services.

MARCHANDISES: Vêtements, notamment pour hommes, femmes et enfants, notamment pulls molletonnés, tee-shirts, débardeurs, jerseys, pantalons de survêtement, tenues de jogging, shorts, combinaisons-pantalons, caleçons et costumes de bain, bikinis, caleçons de bain, cravates; couvre-chefs pour hommes, femmes et enfants, notamment chapeaux, visières, casquettes de base-ball, bandanas, tuques; accessoires du vêtement pour hommes, femmes et enfants, notamment essuie-main, sacs de sport tout usage, havresacs ou sacs à dos, bourses; articles de bureau, notamment cahiers, classeurs, stylos, crayons, surligneurs; imprimés, notamment manuels, matériels de formation, manuels de directives, brochures, bulletins, prospectus, prospectus; matériel de promotion, notamment

livres, blocs-notes, calendriers, plats, tasses, bidons, aimants pour réfrigérateur, jeux, disques optiques compacts ayant trait aux loisirs et aux sports pour la jeunesse, disquettes d'ordinateur ayant trait aux loisirs et aux sports pour la jeunesse, tapis de souris, vidéos ayant trait aux loisirs et aux sports pour la jeunesse, épingles de revers, épingles à chapeau, grosses tasses, affiches, anneaux porte-clés, carnets d'adresses, carnets de rendez-vous, presse-papiers; plaques et certificats de reconnaissance ou de mérite. **SERVICES:** Programme de formation et d'assurance de la qualité pour développer et promouvoir l'excellence, les ressources et l'information publiques en vue d'améliorer la qualité des loisirs et des sports pour la jeunesse. **Emploi** projeté au CANADA en liaison avec les marchandises et en liaison avec les services.

898,797. 1998/12/08. UNIVERSITY GAMES CORPORATION, 1633 ADRIAN ROAD, BURLINGAME, CALIFORNIA 94010, UNITED STATES OF AMERICA **Representative for Service/Représentant pour Signification:** SMART & BIGGAR, SUITE 900, 55 METCALFE STREET, P.O. BOX 2999, STATION D, OTTAWA, ONTARIO, K1P5Y6



The right to the exclusive use of the word GREAT is disclaimed apart from the trade-mark.

WARES: Children's educational toys namely luminescent toys, balls, animals, paint kits, arts and crafts kits, game kit and watches. **Priority Filing Date:** June 22, 1998, **Country:** UNITED STATES OF AMERICA, **Application No:** 75/506,820 in association with the same kind of wares. **Used** in UNITED STATES OF AMERICA on wares. **Registered** in UNITED STATES OF AMERICA on March 14, 2000 under No. 2,328,055 on wares. **Proposed Use** in CANADA on wares.

Le droit à l'usage exclusif du mot GREAT en dehors de la marque de commerce n'est pas accordé.

MARCHANDISES: Jouets éducatifs pour enfants, notamment jouets luminescents, balles, animaux, nécessaires de peinture, nécessaires d'artisanat, trousse de jeu et montres. **Date** de priorité de production: 22 juin 1998, **pays:** ÉTATS-UNIS D'AMÉRIQUE, **demande no:** 75/506,820 en liaison avec le même genre de marchandises. **Employée:** ÉTATS-UNIS D'AMÉRIQUE en liaison avec les marchandises. **Enregistrée:** ÉTATS-UNIS D'AMÉRIQUE le 14 mars 2000 sous le No. 2,328,055 en liaison avec les marchandises. **Emploi** projeté au CANADA en liaison avec les marchandises.

898,813. 1998/12/07. ENCORP PACIFIC INC., 206 - 2250 BOUNDARY ROAD, BURNABY, BRITISH COLUMBIA, V5M3Z3
Representative for Service/Représentant pour Signification: GOWLING, STRATHY & HENDERSON, 2300 - 1055 DUNSMUIR STREET, P.O. BOX 49122, BENTALL IV, VANCOUVER, BRITISH COLUMBIA, V7X1J1



SERVICES: Managing and administering the collection and recycling of used containers. **Used** in CANADA since at least as early as July 15, 1998 on services.

SERVICES: Gestion et administration de la collecte et du recyclage des contenants usagés. **Employée** au CANADA depuis au moins aussi tôt que le 15 juillet 1998 en liaison avec les services.

899,145. 1998/12/10. MOORE NORTH AMERICA INC., 300 LANG BOULEVARD, GRAND ISLAND, NEW YORK 14072-1697, UNITED STATES OF AMERICA **Representative for Service/Représentant pour Signification:** SMART & BIGGAR, SUITE 900, 55 METCALFE STREET, P.O. BOX 2999, STATION D, OTTAWA, ONTARIO, K1P5Y6

MOORE

SERVICES: Business information management services in the field of business to customer communications namely, the creation and production of personalized mail, direct marketing program development, database management and publishing services, on-line real estate systems, mail product outsourcing services; the design, development, manufacture, and implementation of forms, labels and direct mail. **Used** in CANADA since at least as early as June 1986 on services.

Applicant is owner of registration No(s). UCA25671

SERVICES: Services de gestion des renseignements commerciaux dans le domaine des communications entreprises-clients, nommément création et production de courrier personnalisé, développement de programmes de marketing direct, gestion de bases de données et services de publication, systèmes immobiliers en ligne, services d'impartition des produits postaux; conception, développement, fabrication et mise en service des formulaires, des étiquettes et de la publicité postale. **Employée** au CANADA depuis au moins aussi tôt que juin 1986 en liaison avec les services.

Le requérant est le propriétaire de l'enregistrement No(s). UCA25671

899,363. 1998/12/14. GROWMARK, INC., P.O. BOX 2500, BLOOMINGTON, ILLINOIS 61702-2500, UNITED STATES OF AMERICA **Representative for Service/Représentant pour Signification:** OSLER, HOSKIN & HARCOURT LLP, SUITE 6600, P.O. BOX 50, 1 FIRST CANADIAN PLACE, TORONTO, ONTARIO, M5X1B8

GROWER'S EDGE

WARES: Lawn, garden and landscaping supplies and accessories namely, garden trellis', bird feeders, brooms, mops, brushes, bug killers, garden lights, Christmas lights and decorations, concrete bricks and blocks, decorative mulches and stones, garden gloves, indoor and outdoor planters, landscape fabric, lawn and garden chemicals, lawn furniture, shovels, scoops, utility and garbage cans, utility trailers, and water gardens; tools and power equipment and accessories namely, aerators, dethatchers, blower vacs, chain saws, chipper shredders, fertilizer, salt spreaders, forks, hoses, lawn mowers and tractors, garden tools, pruning tools, saws and hedge trimmers, snow blowers, sprayers, tillers, tool handles, trimmers and wheelbarrows; barbeques and accessories therefore namely barbeque food utensils, scrapers, food baskets, rotisserie, lava rocks, barbeque covers and propane tanks; pool supplies namely, pool chemicals; nursery stock namely, bulbs, annuals, perennials, trees, shrubs, water garden plants, and vegetables; soils; fertilizers; and seeds namely, bagged and bulk grass seed, bird seed, and garden seeds. **SERVICES:** Operation of a retail garden centre and greenhouse; and landscaping services. **Proposed Use** in CANADA on wares and on services.

MARCHANDISES: Fournitures et accessoires à pelouse, de jardinage et d'aménagement paysager, nommément treillage de jardin, mangeoires d'oiseaux, balais, vadrouilles, brosses, insecticides, lanternes de jardin, ampoules et décorations de Noël, briques et blocs de béton, paillis et pierres décoratifs, gants de jardinage, jardinières d'intérieur et d'extérieur, toiles d'aménagement paysager, produits chimiques à pelouse et de jardinage, meubles de jardin, pelles, pelles à main, boîtes utilitaires et poubelles, remorques utilitaires et bassins de plantes aquatiques; outils, matériel électrique et accessoires, nommément aérateurs, déchaumeuses, souffleuses, scies à chaîne, déchiqueteuses, engrais, épanduses de sel, fourches, tuyaux d'arrosage, tondeuses à gazon et tondeuses à siège, outils de jardinage, outils d'élagage, scies et taille-haie, souffleuses à neige, pulvérisateurs, cultivateurs, poignées d'outil, cisailles et brouettes; barbecues et accessoires connexes, nommément ustensiles de barbecue, grattoirs, paniers d'aliments, tourne-broche, pierres de lave, couvercles pour barbecue et bonbonnes de propane; fournitures de piscine, nommément produits chimiques pour piscine; articles de pépinière, nommément bulbes, plantes annuelles, plantes vivaces, arbres, arbustes, plantes pour bassin de plantes aquatiques et légumes; terreaux; engrais; et graines, nommément semences de gazon ensachées et en vrac, graines pour oiseaux et semences horticoles.

SERVICES: Exploitation d'une jardinerie et serre de détail; et services d'aménagement paysager. **Emploi** projeté au CANADA en liaison avec les marchandises et en liaison avec les services.

899,682. 1999/02/12. SAFETY EXPRESS LTD., 4060B SLADEVIEW CRESCENT #2, MISSISSAUGA, ONTARIO, L5L5Y5 **Representative for Service/Représentant pour Signification:** HOFBAUER ASSOCIATES, HARBOURVIEW, SUITE 205N, 1455 LAKESHORE ROAD, BURLINGTON, ONTARIO, L7S2J1



The Greek cross design is yellow, and colour is claimed as a feature of the Trade-mark

The right to the exclusive use of the word SAFETY is disclaimed apart from the trade-mark.

WARES: Industrial safety supplies, protective clothing namely hard hat, eye wear namely goggles safety glasses, masks namely dusk masks, refuse disposal handling bag with gloves for handling hazardous material known in the trade as a glove bag. **Used** in CANADA since September 1986 on wares.

Le dessin de la croix grecque est en jaune, et la couleur est revendiquée comme une caractéristique de la marque de commerce.

Le droit à l'usage exclusif du mot SAFETY en dehors de la marque de commerce n'est pas accordé.

MARCHANDISES: Articles de sécurité industriels, vêtements de protection, notamment casques de sécurité, lunetterie, notamment lunettes de sécurité, lunettes de protection, masques, notamment masques antipoussières, sacs d'évacuation des déchets avec gants pour la manutention de matières dangereuses connus sous le nom de sacs scellés à gants renversés. **Employée** au CANADA depuis septembre 1986 en liaison avec les marchandises.

1,000,241. 1998/12/21. CELLEGY PHARMACEUTICALS, INC. (A CALIFORNIA CORPORATION), 1065 EAST HILLSDALE BOULEVARD, SUITE 418, FOSTER CITY, CALIFORNIA 94404, UNITED STATES OF AMERICA **Representative for Service/ Représentant pour Signification:** GOWLING, STRATHY & HENDERSON, SUITE 2600, 160 ELGIN STREET, P.O. BOX 466, STATION D, OTTAWA, ONTARIO, K1P1C3

CELLEGY

WARES: Medicated and non-medicated skin care creams, gels, ointments, lotions, masks, moisturizers, and anti-wrinkle and anti-aging creams, gels and lotions; anti-inflammatories, anti-irritants, anti-allergenic, pharmaceutical compounds for topical use for the treatment of skin and mucous membrane diseases, and pharmaceutical preparations, namely, topical penetration enhancers for drug delivery through the skin and mucous membranes. **Proposed Use** in CANADA on wares.

MARCHANDISES: Crèmes, gels, onguents, lotions, masques, hydratants de soins de la peau médicamenteux et non médicamenteux, et crèmes, gels et lotions antirides et anti-âge; anti-inflammatoires, anti-irritants, anti-allergènes, composés pharmaceutiques d'usage topique pour traiter les dermatoses et les maladies des muqueuses; et préparations pharmaceutiques, notamment activateurs topiques de pénétration pour administration des médicaments à travers la peau et les muqueuses. **Emploi** projeté au CANADA en liaison avec les marchandises.

1,000,337. 1998/12/22. KRACK-O-POP INC., 8370 BOMBARDIER, ANJOU, QUEBEC, H1J1A6 **Representative for Service/Représentant pour Signification:** MENDELSON, ROSENZVEIG, SHACTER, 1000 SHERBROOKE STREET WEST, 27TH FLOOR, MONTREAL, QUEBEC, H3A3G4



The right to the exclusive use of the words POPPIN' and SNACKS is disclaimed apart from the trade-mark.

WARES: Snack foods, namely potato chips, corn chips, tortilla chips, rice chips, crackers, pretzels, corn puffs, puffed and extruded snacks, namely cheese puffs, cheese balls, cheese curls, cheese sticks, cheese crunchies, corn-based sour cream and onion rings; as well as popped popcorn. **Proposed Use** in CANADA on wares.

Le droit à l'usage exclusif des mots POPPIN' et SNACKS en dehors de la marque de commerce n'est pas accordé.

MARCHANDISES: Goûters, notamment croustilles, croustilles de maïs, croustilles au maïs, croustilles au riz, craquelins, bretzels, maïs soufflé, goûters soufflés et extrudés, notamment bouchées gonflées au fromage, boules au fromage, boucles au fromage, bâtonnets au fromage, croquants au fromage, crème sure au maïs et rondelles d'oignon; ainsi que maïs éclaté. **Emploi** projeté au CANADA en liaison avec les marchandises.

1,000,478. 1998/12/24. SLEEP PRODUCTS INTERNATIONAL INC., 1821 ALBION ROAD W., UNIT 5, ETOBICOKE, ONTARIO, M9W5W8 **Representative for Service/Représentant pour Signification:** MR. IVOR M. HUGHES, 175 COMMERCE VALLEY DRIVE WEST, SUITE 200, THORNHILL, ONTARIO, L3T7P6

CHIROPRACTIC MATTRESS CENTRE

The right to the exclusive use of the words MATTRESS CENTRE is disclaimed apart from the trade-mark.

SERVICES: Marketing and promotional services for others through the operation of an information centre that provides information and promotional material to the general public with respect to the benefits of chiropractic mattresses. **Used** in CANADA since at least as early as June 30, 1997 on services.

Le droit à l'usage exclusif des mots MATTRESS CENTRE en dehors de la marque de commerce n'est pas accordé.

SERVICES: Services de commercialisation et de promotion pour des tiers au moyen de l'exploitation d'un centre d'information qui fournit de l'information et du matériel promotionnel au grand public en rapport avec les avantages des matelas chiropratiques. **Employée** au CANADA depuis au moins aussi tôt que le 30 juin 1997 en liaison avec les services.

1,000,628. 1998/12/23. MCKINSEY HOLDINGS, INC., 555 CALIFORNIA STREET, SUITE 4708, SAN FRANCISCO, CALIFORNIA 94104, UNITED STATES OF AMERICA **Representative for Service/Représentant pour Signification:** BERESKIN & PARR, BOX 401, 40 KING STREET WEST, TORONTO, ONTARIO, M5H3Y2

GROWTH ALLIANCE

WARES: Business reports, journals, brochures, printed charts, news bulletins, newsletters, reference books and note books all produced in connection with consulting services and meetings, conferences, seminars, forums, electronic bulletin boards and trade shows for businesses. **SERVICES:** (1) Business consulting services namely management advising, analysis of business strategy and performance, economic and financial forecasting and analysis; market research services and compilation of industry data; preparing business reports, identification, selection, advising of and provision of information exchange services to businesses. (2) Organizing, maintaining and promoting a forum for the exchange of information between businesses through the use of an electronic bulletin board and the global computer network; conducting seminars, workshops, meetings, trade shows and conferences in the field of business development and profitability. **Priority** Filing Date: December 10, 1998, Country: UNITED STATES OF AMERICA, Application No: 75/602972 in association

with the same kind of wares; December 10, 1998, Country: UNITED STATES OF AMERICA, Application No: 75/602973 in association with the same kind of services (1); December 10, 1998, Country: UNITED STATES OF AMERICA, Application No: 75/602912 in association with the same kind of services (2). **Proposed** Use in CANADA on wares and on services.

MARCHANDISES: Rapports de gestion, revues, brochures, graphiques, bulletins d'informations, bulletins, livres de référence et calepins, tous rédigés en rapport avec des services de consultation et des réunions, conférences, séminaires, forums, babillards électroniques et foires commerciales pour commerces.

SERVICES: (1) Services de conseil commercial, notamment conseils de gestion, analyse de stratégies et de performances d'entreprises, prévisions et analyses économiques et financières; services d'études de marché et compilation de données industrielles; préparation de rapports de gestion, identification, sélection, conseils et fourniture de services d'échange d'informations aux entreprises. (2) Organisation, maintien et promotion d'un forum pour l'échange d'informations entre entreprises au moyen d'un babillard électronique et du réseau informatique mondial; tenue de séminaires, d'ateliers, de réunions, de salons commerciaux et de conférences dans le domaine de l'expansion et de la profitabilité des entreprises. **Date** de priorité de production: 10 décembre 1998, pays: ÉTATS-UNIS D'AMÉRIQUE, demande no: 75/602972 en liaison avec le même genre de marchandises; 10 décembre 1998, pays: ÉTATS-UNIS D'AMÉRIQUE, demande no: 75/602973 en liaison avec le même genre de services (1); 10 décembre 1998, pays: ÉTATS-UNIS D'AMÉRIQUE, demande no: 75/602912 en liaison avec le même genre de services (2). **Emploi** projeté au CANADA en liaison avec les marchandises et en liaison avec les services.

1,000,924. 1998/12/30. EPIGENOMICS GMBH, KASTANIENALLEE 24, D-10435 BERLIN, GERMANY **Representative for Service/Représentant pour Signification:** LANG MICHENER, BCE PLACE, P.O. BOX 747, SUITE 2500, 181 BAY STREET, TORONTO, ONTARIO, M5J2T7

EPIGENOMICS

WARES: Diagnostic reagents for scientific purposes including forensic examinations; diagnostic test kits for scientific purposes, consisting of reagents, working solutions, plasters, slides and solid matrix material; diagnostic reagents for medical purposes for diagnosing inflammations, infections, diseases of the central nervous system, heart, circulation, neurologic, endocrine, autoimmune and genetic diseases and cancers, consisting of reagents, working solutions, plasters, slides and solid matrix material; medical diagnostic kits for the determining of the presence of pathogens in the environment; laboratory equipment; namely an apparatus for testing a sample, for demonstrating the

presence of analytical elements in samples and to determine types of samples in connection with distribution patterns and devices for the production of a series of molecular biological data and parts thereof. **SERVICES:** Research and development services for third parties in the field of diagnostic chemicals, forensic methods, compositions and devices, measuring apparatuses for use in product research and development in methods for preparation and purification; chemical separation analysis and diagnosis, forensic and medical genetics testing for third parties; computer software program design for others for use in medical, agricultural and scientific data processing; providing information, namely by providing databases and database services, operating Intranet and Internet data transfer or communication devices, in the field of diagnostic chemicals, forensic methods, compositions and devices, measuring apparatuses for use in product research and development, genetics testing for medical or agricultural purposes. **Priority** Filing Date: July 03, 1998, Country: GERMANY, Application No: 398 37 185 in association with the same kind of wares and in association with the same kind of services. **Used** in GERMANY on wares and on services. **Registered** in GERMANY on October 29, 1998 under No. 398 37 185 on wares and on services. **Proposed** Use in CANADA on wares and on services.

MARCHANDISES: Réactifs diagnostiques pour usages scientifiques, y compris expertises judiciaires; troussees d'épreuves diagnostiques pour usages scientifiques, comprenant les éléments suivants : réactifs, solutions de travail, emplâtres, diapositives et matériel de phase solide; réactifs diagnostiques d'usages médicaux pour diagnostiquer les affections suivantes : inflammations, infections, maladies du système nerveux central, cardiaques, circulatoires, neurologiques, endocriniennes, d'autoimmune et génétiques, et cancers, comprenant les éléments réactifs suivants : solutions de travail, emplâtres, transparents et matériel de phase solide; troussees de diagnostic médical pour déterminer la présence de microbes pathogènes dans l'environnement; matériel de laboratoire, notamment appareil pour contrôler un échantillon, pour démontrer la présence d'éléments d'analyse dans des échantillons et pour déterminer les types d'échantillons en rapport avec les modèles de distribution, et dispositifs pour production d'une série de données biomoléculaires, et leurs pièces. **SERVICES:** Services de recherche et développement pour des tiers dans les domaines suivants : produits chimiques diagnostiques, méthodes judiciaires, compositions et dispositifs, appareils de mesure à utiliser en recherche et développement de produits, dans les méthodes de préparation et de purification; analyse et diagnostics de séparation chimique, analyses génétiques judiciaires et médicales pour des tiers; conception de programme logiciel pour des tiers, à utiliser dans le traitement des données médicales, agricoles et scientifiques; fournitures d'information, notamment par fourniture de bases de données et de services de bases de données, exploitation de dispositifs de transfert et de communication de données d'intranet et d'Internet, dans les domaines suivants : produits chimiques diagnostiques, méthodes judiciaires, compositions et dispositifs, appareils de mesure à utiliser en recherche et développement de produits, dans les analyses génétiques pour fins médicales ou agricoles. **Date** de priorité de production: 03 juillet 1998, pays: ALLEMAGNE, demande no: 398

37 185 en liaison avec le même genre de marchandises et en liaison avec le même genre de services. **Employée:** ALLEMAGNE en liaison avec les marchandises et en liaison avec les services. **Enregistrée:** ALLEMAGNE le 29 octobre 1998 sous le No. 398 37 185 en liaison avec les marchandises et en liaison avec les services. **Emploi** projeté au CANADA en liaison avec les marchandises et en liaison avec les services.

1,000,927. 1998/12/30. EBAY INC. A DELAWARE CORPORATION, 2125 HAMILTON AVENUE, SAN JOSE, CALIFORNIA 95125, UNITED STATES OF AMERICA **Representative for Service/Représentant pour Signification:** PERLEY-ROBERTSON, HILL & MCDUGALL, 90 RUE SPARKS STREET, 4TH FLOOR, OTTAWA, ONTARIO, K1P1E2



WARES: Clocks, watches and jewelry; publications, namely books and magazines concerning hobbies, collectibles, auctions, and a wide variety of products; paper and stationery items, namely wrapping paper, greeting cards, write on/wipe off memo boards, memo pads, paper tablecloths, paper napkins, paper place mats, paper party decorations, paper postcards, playing cards, address books, personal diaries, pens, pencils, erasers, desk top organizers, desk pads, desk stands and holders for pens, desk baskets for desk accessories, desk file trays, desk top stationery cabinets, desk sets, posters, bumper stickers, calendars and decorative stickers and decals; clothing, namely t-shirts, sweatshirts, jackets, caps and visors; Christmas tree ornaments and soft sculptured toys. **SERVICES:** On-line trading services. **Priority** Filing Date: November 12, 1998, Country: UNITED STATES OF AMERICA, Application No: 75/587,191 in association with the same kind of services. **Proposed** Use in CANADA on wares and on services.

MARCHANDISES: Horloges, montres et bijoux; publications, notamment livres et magazines ayant trait aux passe-temps, aux objets de collection, aux ventes aux enchères, et à une vaste gamme de produits; papier et articles de papeterie, notamment papier d'emballage, cartes de souhaits, tableaux d'affichage effaçables, blocs-notes, nappes en papier, serviettes de table en papier, napperons, décorations en papier pour fêtes, cartes postales en papier, cartes à jouer, carnets d'adresses, agendas personnels, stylos, crayons, gommes à effacer, classeurs de bureau, sous-mains, supports de bureau et porte-stylos, corbeilles pour accessoires de bureau, boîtes à courrier, armoires à papeterie, nécessaires de bureau, affiches, autocollants pour pare-chocs, calendriers ainsi que décalcomanies et autocollants décoratifs; vêtements, notamment tee-shirts, pulls molletonnés,

vestes, casquettes et visières; décorations d'arbre de Noël et jouets à sculptures souples. **SERVICES:** Services de négociation en ligne. **Date** de priorité de production: 12 novembre 1998, pays: ÉTATS-UNIS D'AMÉRIQUE, demande no: 75/587,191 en liaison avec le même genre de services. **Emploi** projeté au CANADA en liaison avec les marchandises et en liaison avec les services.

1,000,928. 1998/12/30. EBAY INC. A DELAWARE CORPORATION, 2125 HAMILTON AVENUE, SAN JOSE, CALIFORNIA 95125, UNITED STATES OF AMERICA **Representative for Service/Représentant pour Signification:** PERLEY-ROBERTSON, HILL & MCDUGALL, 90 RUE SPARKS STREET, 4TH FLOOR, OTTAWA, ONTARIO, K1P1E2

EBAY

WARES: Clocks, watches and jewelry; publications, namely books and magazines concerning hobbies, collectibles, auctions, and a wide variety of products; paper and stationery items, namely wrapping paper, greeting cards, write on/wipe off memo boards, memo pads, paper tablecloths, paper napkins, paper place mats, paper party decorations, paper postcards, playing cards, address books, personal diaries, pens, pencils, erasers, desk top organizers, desk pads, desk stands and holders for pens, desk baskets for desk accessories, desk file trays, desk top stationery cabinets, desk sets, posters, bumper stickers, calendars and decorative stickers and decals; clothing, namely t-shirts, sweatshirts, jackets, caps and visors; Christmas tree ornaments and soft sculptured toys. **SERVICES:** On-line trading services. **Proposed** Use in CANADA on wares and on services.

MARCHANDISES: Horloges, montres et bijoux; publications, nommément livres et magazines ayant trait aux passe-temps, aux objets de collection, aux ventes aux enchères, et à une vaste gamme de produits; papier et articles de papeterie, nommément papier d'emballage, cartes de souhaits, tableaux d'affichage effaçables, blocs-notes, nappes en papier, serviettes de table en papier, napperons, décorations en papier pour fêtes, cartes postales en papier, cartes à jouer, carnets d'adresses, agendas personnels, stylos, crayons, gommes à effacer, classeurs de bureau, sous-mains, supports de bureau et porte-stylos, corbeilles pour accessoires de bureau, boîtes à courrier, armoires à papeterie, nécessaires de bureau, affiches, autocollants pour pare-chocs, calendriers ainsi que décalcomanies et autocollants décoratifs; vêtements, nommément tee-shirts, pulls molletonnés, vestes, casquettes et visières; décorations d'arbre de Noël et jouets à sculptures souples. **SERVICES:** Services de négociation en ligne. **Emploi** projeté au CANADA en liaison avec les marchandises et en liaison avec les services.

1,000,973. 1999/01/04. CANADIAN HUNTER EXPLORATION LTD., 2800, 605 - 5TH AVENUE S.W., CALGARY, ALBERTA, T2P3H5 **Representative for Service/Représentant pour Signification:** BENNETT JONES, 4500 BANKERS HALL EAST, 855 - 2ND STREET S.W., CALGARY, ALBERTA, T2P4K7

CANADIAN HUNTER

The right to the exclusive use of the word CANADIAN is disclaimed apart from the trade-mark.

WARES: Crude oil, natural gas and natural gas liquids. **SERVICES:** (1) Carrying on the businesses of exploration for/and production and wholesale of crude oil, natural gas, and natural gas liquids. (2) Carry on the business of operating processing plants for natural gas. (3) Carrying on the business of operating oil and gas wells. **Used** in CANADA since at least June 01, 1973 on wares and on services.

Le droit à l'usage exclusif du mot CANADIAN en dehors de la marque de commerce n'est pas accordé.

MARCHANDISES: Pétrole brut, gaz naturel et liquides de gaz naturel. **SERVICES:** (1) Entreprises d'exploration pour/et production et vente en gros de pétrole brut, de gaz naturel et de liquides de gaz naturel. (2) Entreprise d'exploitation d'installations de traitement du gaz naturel. (3) Entreprise d'exploitation de puits de pétrole et de gaz. **Employée** au CANADA depuis au moins 01 juin 1973 en liaison avec les marchandises et en liaison avec les services.

1,001,188. 1999/01/05. ALCATEL NA CABLE SYSTEMS, INC. A DELAWARE CORPORATION, 100 PENNY ROAD, CLAREMONT, NORTH CAROLINA 28610, UNITED STATES OF AMERICA **Representative for Service/Représentant pour Signification:** ROBIC, 55 ST-JACQUES, MONTRÉAL, QUEBEC, H2Y3X2

MICROUNITUBE

WARES: Fiber optic cable. **Priority** Filing Date: July 13, 1998, Country: UNITED STATES OF AMERICA, Application No: 75/517655 in association with the same kind of wares. **Used** in UNITED STATES OF AMERICA on wares. **Registered** in UNITED STATES OF AMERICA on February 29, 2000 under No. 2,323,261 on wares. **Proposed** Use in CANADA on wares.

MARCHANDISES: Câble en fibre optique. **Date** de priorité de production: 13 juillet 1998, pays: ÉTATS-UNIS D'AMÉRIQUE, demande no: 75/517655 en liaison avec le même genre de marchandises. **Employée:** ÉTATS-UNIS D'AMÉRIQUE en liaison avec les marchandises. **Enregistrée:** ÉTATS-UNIS D'AMÉRIQUE le 29 février 2000 sous le No. 2,323,261 en liaison avec les marchandises. **Emploi** projeté au CANADA en liaison avec les marchandises.

1,001,346. 1999/01/07. MC2 LEARNING SYSTEMS INC., 265-8900 NELSON WAY, BURNABY, BRITISH COLUMBIA, V5A4W9 **Representative for Service/Représentant pour Signification:** LAWSON LUNDELL LAWSON & MCINTOSH, 1600 CATHEDRAL PLACE, 925 WEST GEORGIA STREET, VANCOUVER, BRITISH COLUMBIA, V6C3L2

KOS

WARES: Computer software in the field of education namely an educational groupware tool for collaborative learning. **Proposed** Use in CANADA on wares.

MARCHANDISES: Logiciels dans le domaine de l'éducation, nommément outil logiciel de groupe éducatif pour apprentissage coopératif. **Emploi** projeté au CANADA en liaison avec les marchandises.

1,001,347. 1999/01/07. MC2 LEARNING SYSTEMS INC., 265-8900 NELSON WAY, BURNABY, BRITISH COLUMBIA, V5A4W9 **Representative for Service/Représentant pour Signification:** LAWSON LUNDELL LAWSON & MCINTOSH, 1600 CATHEDRAL PLACE, 925 WEST GEORGIA STREET, VANCOUVER, BRITISH COLUMBIA, V6C3L2

KNOWLEDGE OPERATING SYSTEM

The right to the exclusive use of the words OPERATING SYSTEM is disclaimed apart from the trade-mark.

WARES: Computer software in the field of education namely an educational groupware tool for collaborative learning. **Proposed Use** in CANADA on wares.

Le droit à l'usage exclusif des mots OPERATING SYSTEM en dehors de la marque de commerce n'est pas accordé.

MARCHANDISES: Logiciels dans le domaine de l'éducation, nommément outil logiciel de groupe éducatif pour apprentissage coopératif. **Emploi** projeté au CANADA en liaison avec les marchandises.

1,001,560. 1999/01/11. SALLY JAEGER, 105 VICTOR AVENUE, TORONTO, ONTARIO, M4K1A7 **Representative for Service/Représentant pour Signification:** WEIR & FOULDS, SUITE 1600, EXCHANGE TOWER, P.O. BOX 480, 130 KING STREET WEST, TORONTO, ONTARIO, M5X1J5



WARES: Rag dolls, pre-recorded audio tapes, brochures publicizing these wares and services, and pamphlets and booklets containing words and rhymes for songs and instructions for finger play to assist in story telling. **SERVICES:** Storytelling, giving workshops on storytelling, and providing instruction about storytelling. **Used** in CANADA since at least as early as July 1998 on wares and on services.

MARCHANDISES: Poupées en chiffon, bandes sonores, brochures annonçant des marchandises et ces services, et prospectus et livrets contenant des mots et des rimes pour des chansons et instructions pour jeux de doigts pour aider au récit de contes. **SERVICES:** Récit de contes, tenue d'ateliers sur l'art de conter, et fourniture d'enseignement ayant trait à l'art de conter. **Employée** au CANADA depuis au moins aussi tôt que juillet 1998 en liaison avec les marchandises et en liaison avec les services.

1,001,561. 1999/01/11. SALLY JAEGER, 105 VICTOR AVENUE, TORONTO, ONTARIO, M4K1A7 **Representative for Service/Représentant pour Signification:** WEIR & FOULDS, SUITE 1600, EXCHANGE TOWER, P.O. BOX 480, 130 KING STREET WEST, TORONTO, ONTARIO, M5X1J5

MR. BEAR SAYS HELLO

WARES: Pre-recorded audio tapes, pre-recorded video tapes, brochures to publicize these wares and services, and pamphlets and booklets containing words and rhymes for songs and instructions for finger play to assist in storytelling. **SERVICES:** Storytelling, giving workshops on storytelling, and providing instruction about storytelling. **Used** in CANADA since at least as early as January 1981 on wares and on services.

MARCHANDISES: Bandes sonores préenregistrées, bandes vidéo préenregistrées, brochures pour annoncer ces marchandises et ces services, et prospectus et livrets contenant des mots et des rimes pour chansons et instructions pour jeux de doigts pour aider au récit de contes. **SERVICES:** Récit de contes, tenue d'ateliers sur l'art de conter, et fourniture d'enseignement ayant trait à l'art de conter. **Employée** au CANADA depuis au moins aussi tôt que janvier 1981 en liaison avec les marchandises et en liaison avec les services.

1,001,563. 1999/01/11. SALLY JAEGER, 105 VICTOR AVENUE, TORONTO, ONTARIO, M4K1A7 **Representative for Service/Représentant pour Signification:** WEIR & FOULDS, SUITE 1600, EXCHANGE TOWER, P.O. BOX 480, 130 KING STREET WEST, TORONTO, ONTARIO, M5X1J5

LULLABIES AND LAP RHYMES

The right to the exclusive use of the words LULLABIES and RHYMES is disclaimed apart from the trade-mark.

WARES: Pre-recorded audio tapes, pre-recorded video tapes, brochures publicizing these wares and services, and pamphlets and booklets containing words and rhymes for songs and instructions for finger play to assist in storytelling. **SERVICES:** Storytelling, giving workshops on storytelling, and providing instruction about storytelling. **Used** in CANADA since at least as early as September 1989 on wares and on services.

Le droit à l'usage exclusif des mots LULLABIES et RHYMES en dehors de la marque de commerce n'est pas accordé.

MARCHANDISES: Bandes sonores préenregistrées, bandes vidéo préenregistrées, brochures pour annoncer ces marchandises et ces services, et prospectus et livrets contenant des mots et des rimes pour chansons et instructions pour jeux de doigts pour aider au récit de contes. **SERVICES:** Récit de contes, tenue d'ateliers sur l'art de conter, et fourniture d'enseignement ayant trait à l'art de conter. **Employée** au CANADA depuis au moins aussi tôt que septembre 1989 en liaison avec les marchandises et en liaison avec les services.

1,001,582. 1999/01/08. BCE Inc., 1000 rue de la Gauchetière Ouest, #3700, Montreal, QUEBEC, H3B4Y7 **Representative for Service/Représentant pour Signification:** SMART & BIGGAR, SUITE 900, 55 METCALFE STREET, P.O. BOX 2999, STATION D, OTTAWA, ONTARIO, K1P5Y6

MEDIAXYS

SERVICES: Advertising services namely, providing directory advertising services; advertising agency services specializing in directory advertising. **Proposed** Use in CANADA on services.

SERVICES: Services de publicité, nommément fourniture de services de publicité-annuaire; services d'agence de publicité spécialisés dans la publicité-annuaire. **Emploi** projeté au CANADA en liaison avec les services.

1,001,807. 1999/01/26. SAFI QUALITY SOFTWARE INC., 2900 CH. DES QUATRE-BOURGEOIS, SUITE 250, STE FOY, QUEBEC, G1V1Y4

Steel Calculator

The right to the exclusive use of the word STEEL is disclaimed apart from the trade-mark.

WARES: Computer software to verify and optimize single or continuous steel beams and columns. **Used** in CANADA since January 1997 on wares.

Le droit à l'usage exclusif du mot STEEL en dehors de la marque de commerce n'est pas accordé.

MARCHANDISES: Logiciels pour vérifier et optimiser les poutres et les colonnes d'acier continues ou individuelles. **Employée** au CANADA depuis janvier 1997 en liaison avec les marchandises.

1,001,819. 1999/01/12. GINO FRANCO DESIGNS LTD. A CORPORATION OF THE STATE OF NEW YORK, 49 WEST 38TH STREET, 16TH FLOOR, NEW YORK, NEW YORK 10018, UNITED STATES OF AMERICA **Representative for Service/ Représentant pour Signification:** BORDEN LADNER GERVAIS LLP, 1000-60 QUEEN STREET, OTTAWA, ONTARIO, K1P5Y7

GINO FRANCO

WARES: Cosmetics, namely, perfumes and colognes; eyewear, namely, eyeglasses and sunglasses; writing instruments, namely, pens and pencils; handbags, carrying bags, wallets, key cases, backpacks, all-purpose sport bags and luggage; clothing, namely, tops, namely, shirts, blouses, tank tops and halter tops, pants, shorts, skirts, dresses, belts, sweaters, jackets, hats, scarves, gloves, ties, footwear, namely, shoes, boots and sandals, underwear, intimate apparel and hosiery; hair accessories, namely, stretch bands for hair, hair clips, barrettes and ponytail holders. **Proposed** Use in CANADA on wares.

MARCHANDISES: Cosmétiques, nommément parfums et eaux de Cologne; articles de lunetterie, nommément lunettes et lunettes de soleil; instruments d'écriture, nommément stylos et crayons; sacs à main, sacs de transport, portefeuilles, étuis à clés, sacs à dos, sacs de sport tout usage et bagagerie; vêtements, nommément hauts, nommément chemises, chemisiers, débardeurs et corsages bain-de-soleil, pantalons, shorts, jupes, robes, ceintures, chandails, vestes, chapeaux, écharpes, gants, cravates, chaussures, nommément souliers, bottes et sandales, sous-vêtements, sous-vêtements et articles chaussants; accessoires pour cheveux, nommément bandes élastiques pour les cheveux, clips pour cheveux, barrettes et attaches de queue de cheval. **Emploi** projeté au CANADA en liaison avec les marchandises.

1,002,214. 1999/01/19. DAIRY NUTRITION COUNCIL OF ALBERTA, 14904 - 121A AVENUE, EDMONTON, ALBERTA, T5V1A3 **Representative for Service/Représentant pour Signification:** TIMOTHY J. SEBASTIAN, (BRYAN & COMPANY), SUITE 3520, FIRST CANADIAN CENTRE, 350 - 7TH AVENUE S.W., CALGARY, ALBERTA, T2P3N9



The right to the exclusive use of the word NUTRITION is disclaimed apart from the trade-mark.

WARES: Nutrition and dietary resource handouts and newsletters; prerecorded video tapes relating to nutrition and dietary matters; magnets having nutrition and dietary resource themes. **SERVICES:** Nutritional education programs consisting of dissemination of capital and nutrition education information including newsletters, written resource materials, video and television spots, and website; nutrition information programs consisting of dissemination of information by oral presentation; and nutritional seminars. **Used** in CANADA since at least as early as May 31, 1996 on wares and on services.

Le droit à l'usage exclusif du mot NUTRITION en dehors de la marque de commerce n'est pas accordé.

MARCHANDISES: Documents et bulletins sur les ressources nutritionnelles et diététiques; bandes vidéo préenregistrées ayant trait à la nutrition et à la diététique; articles aimantés présentant des sujets ayant trait aux ressources nutritionnelles et diététiques.

SERVICES: Programmes éducatifs sur la nutrition consistant en la diffusion d'information importante sur l'éducation en nutrition, y compris des bulletins, du matériel documentaire écrit, des vidéos et des messages télévisés, et un site Web; programmes d'information sur la nutrition consistant en la diffusion d'information par présentation orale; et séminaires sur la nutrition. **Employée** au CANADA depuis au moins aussi tôt que le 31 mai 1996 en liaison avec les marchandises et en liaison avec les services.

1,002,215. 1999/01/19. DAIRY NUTRITION COUNCIL OF ALBERTA, 14904 - 121A AVENUE, EDMONTON, ALBERTA, T5V1A3 **Representative for Service/Représentant pour Signification:** TIMOTHY J. SEBASTIAN, (BRYAN & COMPANY), SUITE 3520, FIRST CANADIAN CENTRE, 350 - 7TH AVENUE S.W., CALGARY, ALBERTA, T2P3N9

NUTRITION FILE

The right to the exclusive use of the word NUTRITION is disclaimed apart from the trade-mark.

WARES: Nutrition and dietary resource handouts and newsletters; prerecorded video tapes relating to nutrition and dietary matters; magnets having nutrition and dietary resource themes. **SERVICES:** Nutritional education programs consisting of dissemination of capital and nutrition education information including newsletters, written resource materials, video and television spots, and website; nutrition information programs consisting of dissemination of information by oral presentation; and nutritional seminars. **Used** in CANADA since at least as early as May 31, 1996 on wares and on services.

Le droit à l'usage exclusif du mot NUTRITION en dehors de la marque de commerce n'est pas accordé.

MARCHANDISES: Documents et bulletins sur les ressources nutritionnelles et diététiques; bandes vidéo préenregistrées ayant trait à la nutrition et à la diététique; articles aimantés présentant des sujets ayant trait aux ressources nutritionnelles et diététiques.

SERVICES: Programmes éducatifs sur la nutrition consistant en la diffusion d'informations importantes sur l'éducation en nutrition, y compris des bulletins, du matériel documentaire écrit, des vidéos et des messages télévisés, et un site Web; programmes d'information sur la nutrition consistant en la diffusion d'informations par présentation orale; et séminaires sur la nutrition. **Employée** au CANADA depuis au moins aussi tôt que le 31 mai 1996 en liaison avec les marchandises et en liaison avec les services.

1,002,233. 1999/01/15. SMITHKLINE BEECHAM BIOLOGICALS MANUFACTURING S.A., RUE DE L'INSTITUT 89, B-1330 RIXENSART, BELGIUM **Representative for Service/Représentant pour Signification:** BORDEN LADNER GERVAIS LLP, 1000-60 QUEEN STREET, OTTAWA, ONTARIO, K1P5Y7

ALCYTIA

WARES: Pharmaceutical and medicinal preparations and substances for human use namely vaccines for the treatment and/or prevention of respiratory syncytial viruses. **Priority** Filing Date: July 22, 1998, Country: UNITED KINGDOM, Application No: 2172814 in association with the same kind of wares. **Used** in UNITED KINGDOM on wares. **Registered** in UNITED KINGDOM on January 08, 1999 under No. 2172814 on wares. **Proposed** Use in CANADA on wares.

MARCHANDISES: Préparations et substances pharmaceutiques et médicinales pour usage humain, notamment vaccins pour le traitement et/ou la prévention des virus respiratoires syncytiaux. **Date** de priorité de production: 22 juillet 1998, pays: ROYAUME-UNI, demande no: 2172814 en liaison avec le même genre de marchandises. **Employée:** ROYAUME-UNI en liaison avec les marchandises. **Enregistrée:** ROYAUME-UNI le 08 janvier 1999 sous le No. 2172814 en liaison avec les marchandises. **Emploi** projeté au CANADA en liaison avec les marchandises.

1,002,290. 1999/01/18. MERLONI ELETTRODOMESTICI S.P.A., VIALE ARISTIDE MERLONI 47, 60044 FABRIANO (AN), ITALY **Representative for Service/Représentant pour Signification:** ROBIC, 55 ST-JACQUES, MONTRÉAL, QUÉBEC, H2Y3X2



WARES: Household appliances, namely washing machines, dishwashing machines, laundry washers, washing and drying machines, mixers, grinders, coffee-grinders, cookers, ovens, microwave ovens, ranges, hot plates for cooking, toasters, grills, egg-cookers, nursing bottle heaters, coffee makers, electric pressure cookers, electric fryers, refrigerators, freezers, laundry dryers, apparatuses for air and water purification; electric household cleaners, namely: vacuum cleaners, floorpolishing appliances, electric machine and apparatuses for polishing; radio and television sets, tape recorders, videotape recorders, video-camera, projectors, retro-projector, high fidelity stereo systems; amplifiers, loudspeakers, flat irons; automatic vending machines and mechanisms for coin-operated apparatuses; cash registers, calculating machines, data processing equipment and computers. **Priority** Filing Date: November 17, 1998, Country: ITALY, Application No: TO98C003389 in association with the same kind of wares. **Proposed** Use in CANADA on wares.

MARCHANDISES: Appareils ménagers, notamment laveuses, lave-vaisselle, machines à lessive, laveuses et sècheuses, mélangeurs, broyeurs, moulins à café, cuiseurs, fours, fours à micro-ondes, cuisinières, plaques chauffantes pour cuisson, grille-pain, grils, cuiseurs à oeufs, chauffe-biberon, cafetières automatiques, autocuiseurs électriques, bassines à frire électriques, réfrigérateurs, congélateurs, sècheuses, appareils pour la purification de l'air et de l'eau; nettoyeurs domestiques électriques, notamment : aspirateurs, polisseuses, machines et appareils électriques pour le polissage; postes de radio et téléviseurs, magnétophones, magnétoscopes, caméras vidéo, projecteurs, rétroprojecteurs, chaînes stéréo haute-fidélité; amplificateurs, haut-parleurs, fers à repasser; machines

distributrices et mécanismes pour appareils payants; caisses enregistreuses, calculatrices, équipement de traitement de données et ordinateurs. **Date** de priorité de production: 17 novembre 1998, pays: ITALIE, demande no: TO98C003389 en liaison avec le même genre de marchandises. **Emploi** projeté au CANADA en liaison avec les marchandises.

1,002,567. 1999/01/26. DENISE READ, 96 COSTELLO AVE, NEPEAN, ONTARIO, K2H7C5

THÉÂTRE DES MAINS

Le droit à l'usage exclusif du mot THÉÂTRE en dehors de la marque de commerce n'est pas accordé.

MARCHANDISES: T-shirts, casquettes, affiches, cartes, verres, tasses, bijoux. **SERVICES:** Services d'enregistrement et production audio, services de production audio ou vidéo infomerciaux, production d'émissions de radio et de télévision, production d'émission de télévision par câble, production d'émissions de télévision sous-titrées codées, production d'émissions télévisées, production de films cinématographiques, divertissement sous la forme de productions théâtrales, spectacles de danse, services de réservations de billets de spectacles et autres divertissements, divertissement sous la forme de spectacles de variétés, organisation de tournées de spectacles. **Emploi** projeté au CANADA en liaison avec les marchandises et en liaison avec les services.

The right to the exclusive use of the word THÉÂTRE is disclaimed apart from the trade-mark.

WARES: T-shirts, peak caps, posters, boards, glasses, cups, jewellery. **SERVICES:** Services related to audio recording and production, producing audio or video infomercials, producing radio and television programming, producing television programming for cable, producing closed-captioned television programming, producing television programming, producing movies, entertainment in the form of theatrical productions, dance shows, services related to reserving tickets for attractions and other entertainment events, entertainment in the form of variety shows, organizing show tours. **Proposed** Use in CANADA on wares and on services.

1,002,739. 1999/01/21. BALANCE BAR COMPANY, 1015 MARK AVENUE, CARPINTERIA, CALIFORNIA 93013, UNITED STATES OF AMERICA **Representative for Service/ Représentant pour Signification:** OYEN WIGGS GREEN & MUTALA, SUITE 480 - THE STATION, 601 WEST CORDOVA STREET, VANCOUVER, BRITISH COLUMBIA, V6B1G1

BALANCE

WARES: Nutritional food supplements, namely, moderate carbohydrate high protein nutrition bars, energy bars, diet bars, ready-to-eat granola-based, cereal-based, rice-based and wheat-based snack bars, granola-based, cereal-based, rice-based and wheat-based snack foods; frozen, prepared and packaged meals, namely, frozen entrées consisting primarily of pasta or rice; and powdered and ready-to-drink nutritional meal replacement drinks.

Proposed Use in CANADA on wares.

MARCHANDISES: Suppléments alimentaires nutritifs, notamment barres nutritives hyperprotéinées à teneur modérée en glucides, barres énergétiques, barres de régime, barres prêtes à consommer à base de granola, de céréales, de riz et de blé, goûters à base de granola, de céréales, de riz et de blé; repas surgelés, préparés et emballés, notamment plats surgelés comprenant principalement des pâtes alimentaires ou du riz; et boissons nutritives prêtes à boire servant de substitut de repas. **Emploi** projeté au CANADA en liaison avec les marchandises.

1,003,075. 1999/01/27. ON CALL INTERNET SERVICES LTD., 1158-8TH STREET, KAMLOOPS, BRITISH COLUMBIA, V2B2Y2

ON CALL INTERNET SERVICES

The right to the exclusive use of the words INTERNET and SERVICES is disclaimed apart from the trade-mark.

SERVICES: Internet service provision, internet training and network development; dial up internet access, dedicated internet access, provision of e-mail accounts and e-mail aliases, beginner internet training courses, advanced internet training courses, installation of dedicated connections, installation of internal and external networks via the internet, installation of network equipment, computer hardware and software repair, webpage development, on-site server housing, webpage storage, domain name registration, domain name serving and provision of an on-line business and personal listing service. **Used** in CANADA since September 22, 1997 on services.

Le droit à l'usage exclusif des mots INTERNET et SERVICES en dehors de la marque de commerce n'est pas accordé.

SERVICES: Fourniture de services Internet, formation Internet et développement de réseau; accès à Internet par téléphone, accès Internet spécialisé, fourniture de comptes de courrier électronique et de noms d'utilisateur de courrier électronique, cours de formation Internet pour débutants, cours de formation Internet avancé, installation de connexions spécialisées, installation de réseaux internes et externes au moyen de l'Internet, installation d'équipement de réseau, réparation de matériel informatique et de logiciels, développement de pages Web, boîtier de serveur sur place, stockage de pages Web, enregistrement de noms de domaine, protection de noms de domaine et fourniture d'un service de commerce et de listage personnel en ligne. **Employée** au CANADA depuis 22 septembre 1997 en liaison avec les services.

1,003,946. 1999/02/03. TISHCON CORP., 30 NEW YORK AVENUE, WESTBURY, NEW YORK 11590, UNITED STATES OF AMERICA **Representative for Service/Représentant pour Signification:** SHAPIRO, COHEN, P.O. BOX 3440, STATION D, 112 KENT STREET, SUITE 2001, OTTAWA, ONTARIO, K1P6P1

Q-GEL

WARES: (1) Nutritional supplements namely vitamins and mineral nutritional supplements. (2) Vitamins and mineral nutritional supplements. **Used** in UNITED STATES OF AMERICA on wares (1). **Registered** in UNITED STATES OF AMERICA on July 22, 1997 under No. 2,082,476 on wares (1). **Proposed** Use in CANADA on wares (2).

MARCHANDISES: (1) Suppléments nutritifs, nommément vitamines et suppléments nutritifs minéraux. (2) Vitamines et suppléments nutritifs minéraux. **Employée:** ÉTATS-UNIS D'AMÉRIQUE en liaison avec les marchandises (1). **Enregistrée:** ÉTATS-UNIS D'AMÉRIQUE le 22 juillet 1997 sous le No. 2,082,476 en liaison avec les marchandises (1). **Emploi** projeté au CANADA en liaison avec les marchandises (2).

1,003,971. 1999/02/03. Cidera, Inc., 8037 Laurel Lakes Court, Laurel, Maryland 20707, UNITED STATES OF AMERICA **Representative for Service/Représentant pour Signification:** GOWLING, STRATHY & HENDERSON, SUITE 2600, 160 ELGIN STREET, P.O. BOX 466, STATION D, OTTAWA, ONTARIO, K1P1C3



SERVICES: Providing telecommunications connections to a global computer network. **Priority** Filing Date: August 05, 1998, Country: UNITED STATES OF AMERICA, Application No: 75/531,573 in association with the same kind of services. **Used** in UNITED STATES OF AMERICA on services. **Registered** in UNITED STATES OF AMERICA on July 13, 1999 under No. 2,261,181 on services. **Proposed** Use in CANADA on services.

SERVICES: Fourniture de connexions de télécommunications à un réseau informatique mondial. **Date** de priorité de production: 05 août 1998, pays: ÉTATS-UNIS D'AMÉRIQUE, demande no: 75/531,573 en liaison avec le même genre de services. **Employée:** ÉTATS-UNIS D'AMÉRIQUE en liaison avec les services. **Enregistrée:** ÉTATS-UNIS D'AMÉRIQUE le 13 juillet 1999 sous le No. 2,261,181 en liaison avec les services. **Emploi** projeté au CANADA en liaison avec les services.

1,004,568. 1999/02/05. GROUPE ESSAIM INC., 1550, RUE AMPÈRE, BUREAU 500, BOUCHERVILLE, QUÉBEC, J4B7L4 **Representative for Service/Représentant pour Signification:** ROBIC, 55 ST-JACQUES, MONTRÉAL, QUÉBEC, H2Y3X2

ESSAIM

MARCHANDISES: (1) Papier hygiénique, papier mouchoir, poudre pour bébés, shampooing, rince-bouche. (2) Sacs à ordures. (3) Huile pour bébé. (4) Dissolvant de vernis. (5) Cure-oreilles, boules de ouate, eau de source, serviettes hygiéniques. (6) Huile de bain hydratante. (7) Bain de mer. (8) Couches jetables. (9) Peroxyde. (10) Disques-polissoirs d'émeri, éponges, limes à ongles, bâtons à manucure, ciseaux (manucure), correcteur pour vernis à ongles, coupe-ongles, couteau à cuticules, crayon à ongles, pierre-ponce, pince épilatoire, polissoir à ongles, pousse-cuticules, recourbe-cils, recharge pour recourbe-cils, sacs à eau chaude, sacs à glace. (11) Gants de caoutchouc. (12) Bas culotte. (13) Thermomètre. (14) Essuie-tout. (15) Brosses à dents, soie dentaire, désodorisants pour soins personnels, antisudorifiques. (16) Acétaminophène, baume à lèvres. (17) Pastilles contre la toux et pour la gorge, sirop. (18) Pansements, tampons démaquillants. (19) Nettoyeur liquide pour vitres et miroirs. (20) Gelée de pétrole. (21) Acide borique, alcool à friction, bleu de méthylène, calamine, glycérine, gouttes optiques, huile camphre, huile d'amande douce, huile de ricin, huile d'eucalyptus, huile minérale lourde, teinture d'iode, onguent zinc, onguent camphre, pâte d'ihle, sel de mer, sel d'epson, serviettes humides pour bébés, vitamines. (22) Sacs jetables pour biberons, médicaments pour les sinus. (23) Antiacide. (24) Acide acétylsalicylique (A.A.S.), baume analgésique, onguent vaporisant. (25) Nettoyant à dentier. (26) Solution nasale. (27) Suppositoires. (28) Ail inodore, calcium, dolomite, huile de foie de morue, multivitamines, sulfate ferreux, zinc. (29) Produits d'incontinence, nommément couches pour adultes. (30) Aspirateur nasal, brosse à manucure, brosse à ongles, coupe-cors, lames pour coupe-cors, extracteur à comédons, lime combinée pour les ongles, lime coussinée, limes d'émeri, taille-crayon cosmétique. (31) Lotions pour la peau. (32) Anti-diarrhéique, ibuprofène. (33) Collants, échinacée, huile d'onagre pour le soulagement des douleurs reliées aux syndromes prémenstruels et à l'ovulation, laxatif aux herbes, médicament pour le rhume. (34) Vaporisateur nasale. (35) Bismuth. (36) Brosses à cheveux, peignes, tests de grossesse. (37) Anti-nausée, médicaments pour aider à s'endormir, comprimés pour douleurs musculaires, lames pour rasoirs, rasoirs jetables. (38) Crèmes à raser. (39) Ginkgo biloba, glucosamine, onguent antibiotique. **Employée** au CANADA depuis au moins aussi tôt que le 15 juillet 1987 en liaison avec les marchandises (1); 15 janvier 1988 en liaison avec les marchandises (2); 15 février 1988 en liaison avec les marchandises (3); 15 mars 1988 en liaison avec les marchandises (4); 15 mai 1988 en liaison avec les

marchandises (5); 15 juin 1988 en liaison avec les marchandises (6); 15 juillet 1988 en liaison avec les marchandises (7); 30 octobre 1988 en liaison avec les marchandises (8); 15 décembre 1988 en liaison avec les marchandises (9); 01 janvier 1989 en liaison avec les marchandises (10); 15 mai 1989 en liaison avec les marchandises (11); 15 août 1989 en liaison avec les marchandises (12); 30 août 1989 en liaison avec les marchandises (13); 15 avril 1990 en liaison avec les marchandises (14); 15 juin 1990 en liaison avec les marchandises (15); 01 septembre 1990 en liaison avec les marchandises (16); 01 octobre 1990 en liaison avec les marchandises (17); 15 avril 1991 en liaison avec les marchandises (18); 30 avril 1991 en liaison avec les marchandises (19); 05 juin 1991 en liaison avec les marchandises (20); 01 juillet 1991 en liaison avec les marchandises (21); 30 octobre 1991 en liaison avec les marchandises (22); 19 novembre 1991 en liaison avec les marchandises (23); 01 janvier 1992 en liaison avec les marchandises (24); 01 février 1992 en liaison avec les marchandises (25); 01 mars 1993 en liaison avec les marchandises (26); 30 avril 1993 en liaison avec les marchandises (27); 15 juillet 1993 en liaison avec les marchandises (28); 01 août 1993 en liaison avec les marchandises (29); 01 janvier 1997 en liaison avec les marchandises (30); 01 février 1997 en liaison avec les marchandises (31); 01 août 1997 en liaison avec les marchandises (32); 01 septembre 1997 en liaison avec les marchandises (33); 01 octobre 1997 en liaison avec les marchandises (34); 15 décembre 1997 en liaison avec les marchandises (35); 01 février 1998 en liaison avec les marchandises (36); 01 août 1998 en liaison avec les marchandises (37); 01 novembre 1998 en liaison avec les marchandises (38). **Emploi** projeté au CANADA en liaison avec les marchandises (39).

WARES: (1) Bathroom tissue, facial tissues, baby powder, shampoo, mouthwash. (2) Garbage bags. (3) Baby oil. (4) Varnish remover. (5) Cotton swabs, absorbent cotton balls, spring water, sanitary napkins. (6) Moisturizing bath oil. (7) Sea bath. (8) Disposable diapers. (9) Peroxide. (10) Emery polishing disks, sponges, nail files, manicure sticks, manicure scissors, nail polish corrector, clippers, cuticle knives, nail pencils, pumice stone, eyebrow tweezers, nail polishers, cuticle pushers, eyelash curlers, refills for eyelash curler, hot water bottles, ice packs. (11) Rubber gloves. (12) Panty hose. (13) Thermometer. (14) Paper towels. (15) Tooth brushes, dental floss, personal deodorants, antiperspirants. (16) Acetaminophen, lip balm. (17) Cough drops and sore throat drops, syrup. (18) Bandages, make-up remover pads. (19) Liquid cleaner for glass and mirrors. (20) Petroleum jelly. (21) Boric acid, rubbing alcohol, methylene blue, calamine lotion, glycerine, eye drops, camphor oil, sweet almond oil, castor oil, eucalyptus oil, heavy mineral oil, tincture of iodine, zinc ointment, camphor ointment, d'ihle paste, sea salt, epsom salts, moist towelettes for babies, vitamins. (22) Disposable bags for baby bottles, sinus medications. (23) Antacid. (24) Acetylsalicylic acid (ASA), analgesic balm, spray ointment. (25) Denture cleaner. (26) Nasal solution. (27) Suppositories. (28) Odorless garlic, calcium, dolomite, cod liver oil, multivitamins, ferrous sulfate, zinc. (29) Incontinence products, namely diapers for adults. (30) Nasal inhalers, manicure brushes, nail brushes, corn cutters, blades for

corn cutters, blackhead remover, combination nail file, padded file, emery boards, make-up pencil sharpener. (31) Skin lotions. (32) Antidiarrheal agent, ibuprofen. (33) Tights, echinacea, oil of primrose for relieving premenstrual pain and pain due to ovulation, herb laxative, cold medication. (34) Nasal spray. (35) Bismuth. (36) Hair brushes, combs, pregnancy tests. (37) Antinausea medication, medications to promote sleep, tablets for muscular pains, razor blades, disposable razors. (38) Shaving cream. (39) Ginkgo biloba, glucosamine, antibiotic ointment. **Used** in CANADA since at least as early as July 15, 1987 on wares (1); January 15, 1988 on wares (2); February 15, 1988 on wares (3); March 15, 1988 on wares (4); May 15, 1988 on wares (5); June 15, 1988 on wares (6); July 15, 1988 on wares (7); October 30, 1988 on wares (8); December 15, 1988 on wares (9); January 01, 1989 on wares (10); May 15, 1989 on wares (11); August 15, 1989 on wares (12); August 30, 1989 on wares (13); April 15, 1990 on wares (14); June 15, 1990 on wares (15); September 01, 1990 on wares (16); October 01, 1990 on wares (17); April 15, 1991 on wares (18); April 30, 1991 on wares (19); June 05, 1991 on wares (20); July 01, 1991 on wares (21); October 30, 1991 on wares (22); November 19, 1991 on wares (23); January 01, 1992 on wares (24); February 01, 1992 on wares (25); March 01, 1993 on wares (26); April 30, 1993 on wares (27); July 15, 1993 on wares (28); August 01, 1993 on wares (29); January 01, 1997 on wares (30); February 01, 1997 on wares (31); August 01, 1997 on wares (32); September 01, 1997 on wares (33); October 01, 1997 on wares (34); December 15, 1997 on wares (35); February 01, 1998 on wares (36); August 01, 1998 on wares (37); November 01, 1998 on wares (38). **Proposed** Use in CANADA on wares (39).

1,004,796. 1999/02/10. Exfo Ingénierie Électro-Optique inc., 465, rue Godin, Vanier, QUEBEC, G1M3G7 **Representative for Service/Représentant pour Signification:** LOUIS ROCHETTE, (LAVERY, DE BILLY), BUREAU 500, 925, CHEMIN SAINT-LOUIS, QUEBEC, QUEBEC, G1S1C1

FIBERVISOR

WARES: Remote Fiber Test System (RFTS) namely a combination of fiber optic test instruments which is permanently connected to a fiber network for continuous monitoring that conducts automatic and/or remotely driven non-intrusive testing on live or dark fiber and used to detect faults and degradation of a fiber optic cable being used in a telecommunication network. **Used** in CANADA since at least as early as November 1998 on wares.

MARCHANDISES: Système d'épreuve de fibres à distance (RFTS), nommé une combinaison d'instruments d'épreuve de fibres optiques reliés de façon permanente à un réseau de fibres pour assurer une surveillance continue et qui effectuent des épreuves non intrusives automatiques et/ou commandés à distance sur des fibres utilisées et inutilisées et servant à déceler les dérangements et la dégradation d'un câble en fibre optique utilisé dans un réseau de télécommunications. **Employée** au CANADA depuis au moins aussi tôt que novembre 1998 en liaison avec les marchandises.

1,004,836. 1999/02/11. OCTANE SOFTWARE INC. A CALIFORNIA CORPORATION, 2929 CAMPUS DRIVE #101, SAN MATEO, CALIFORNIA 94403, UNITED STATES OF AMERICA **Representative for Service/Représentant pour Signification:** BENNETT JONES, 4500 BANKERS HALL EAST, 855 - 2ND STREET S.W., CALGARY, ALBERTA, T2P4K7

OCTANE

WARES: Customer relationship software, namely, contact management, customer product and service request processing, customer self- and assisted-service, and customer, agent and partner user personalization, allowing for the integration and management of various business enabling technologies, namely multi-channel communications, real-time business intelligence, dynamic process control and enterprise systems integration. **SERVICES:** (1) Installation services, namely, installation of software for others. (2) Design and implementation of customer relationship management software for others. **Proposed Use in CANADA** on wares and on services.

MARCHANDISES: Logiciels pour relations avec les clients, notamment gestion de contacts, traitement de demande de services et de produits de clients, autoservice et service assisté pour clients, et personnalisation de l'utilisateur client, agent et partenaire, permettant l'intégration et la gestion de technologies commerciales clés, notamment communications multipistes, renseignements commerciaux en temps réel, contrôle de processus dynamiques et intégration de systèmes entreprises. **SERVICES:** (1) Services d'installation, notamment installation de logiciels pour des tiers. (2) Conception et mise en oeuvre de logiciels de gestion des relations avec les clients pour des tiers. **Emploi** projeté au CANADA en liaison avec les marchandises et en liaison avec les services.

1,004,953. 1999/02/10. BRIAN MINTER, MINTER COUNTRY GARDEN, 10015 YOUNG ROAD NORTH, CHILLIWACK, BRITISH COLUMBIA, V2P4V4 **Representative for Service/Représentant pour Signification:** OYEN WIGGS GREEN & MUTALA, SUITE 480 - THE STATION, 601 WEST CORDOVA STREET, VANCOUVER, BRITISH COLUMBIA, V6B1G1

MILLENNIUM GARDENER

The right to the exclusive use of the word GARDENER is disclaimed apart from the trade-mark.

WARES: Printed publications, namely, books, magazines, newspaper columns, magazine columns, printed seminar notes, newsletters, and brochures; pre-recorded audio tapes, pre-recorded videotapes, pre-recorded audio compact discs, pre-recorded compact discs containing text, sound, and video images without software, pre-recorded video discs containing text, sound, and video images without software; recordings of radio shows, recordings of television shows; clothing, namely, t-shirts, sweatshirts, shirts, pants, shorts, underwear, jackets, caps, hats, shoes, boots; umbrellas; sunglasses; calendars, postcards,

photographs, posters, paintings; beverage glassware, mugs, coasters, placemats, plates, bowls, cutlery; wine. **SERVICES:** Educational services, namely, providing lectures, courses, seminars, workshops, television shows, and radio shows in the field of horticulture. **Proposed Use in CANADA** on wares and on services.

Le droit à l'usage exclusif du mot GARDENER en dehors de la marque de commerce n'est pas accordé.

MARCHANDISES: Publications imprimées, notamment livres, magazines, chroniques de journal, rubriques de magazine, notes de cours imprimées, bulletins, et brochures; bandes audio préenregistrées, bandes vidéo préenregistrées, disques compacts audio préenregistrés, disques compacts préenregistrés contenant du texte, du son, et des images vidéo sans logiciels, vidéodisques préenregistrés contenant du texte, du son, et des images vidéo sans logiciels; enregistrements d'émissions radiophoniques, enregistrements d'émissions télévisés; vêtements, notamment tee-shirts, pulls molletonnés, chemises, pantalons, shorts, sous-vêtements, vestes, casquettes, chapeaux, chaussures, bottes; parapluies; lunettes de soleil; calendriers, cartes postales, photographies, affiches, peintures; verrerie pour boissons, grosses tasses, sous-verres, napperons, assiettes, bols, coutellerie; vin. **SERVICES:** Services éducatifs, notamment services de conférences, cours, séminaires, ateliers, spectacles télévisés, et d'émissions radiophoniques dans le domaine de l'horticulture. **Emploi** projeté au CANADA en liaison avec les marchandises et en liaison avec les services.

1,005,053. 1999/02/12. INFOTAINMENT CORP., 30 MURRAY STREET, OTTAWA, ONTARIO, K1N5M7 **Representative for Service/Représentant pour Signification:** RIDOUT & MAYBEE, 19TH FLOOR, 150 METCALFE STREET, OTTAWA, ONTARIO, K2P1P1

ELECTRONIC TICKET AGENT

The right to the exclusive use of the words ELECTRONIC and TICKET is disclaimed apart from the trade-mark.

WARES: Electronic terminals and kiosks for dispensing of tickets and information. **Proposed Use in CANADA** on wares.

Le droit à l'usage exclusif des mots ELECTRONIC et TICKET en dehors de la marque de commerce n'est pas accordé.

MARCHANDISES: Terminaux électroniques et kiosques pour la distribution de billets et d'information. **Emploi** projeté au CANADA en liaison avec les marchandises.

1,005,423. 1998/03/22. PANCHO PETE'S IMPORTS INCORPORATED TRADING AS PANCHO PETE'S, SUITE 122, 1595 BEDFORD HIGHWAY, SUNNYSIDE MALL, BEDFORD, NOVA SCOTIA, B4A3Y4 **Representative for Service/ Représentant pour Signification:** LIVINGSTONE & COMPANY, 12 QUEEN STREET, P.O. BOX 664, DARTMOUTH, NOVA SCOTIA, B2Y3Y9



WARES: Processed food namely condiments, preserves, hot sauces, dips, dressing, marinades, dry food mixes, chips, crackers, and salsas. **SERVICES:** Retail grocery and wholesale grocery and food catering. **Used** in CANADA since June 17, 1998 on wares and on services.

MARCHANDISES: Aliments transformés, nommément condiments, conserves, sauces piquantes, trempettes, vinaigrettes, marinades, mélanges d'aliments secs, croustilles, craquelins, et salsas. **SERVICES:** Épicerie au détail et épicerie en gros et services de traiteur. **Employée** au CANADA depuis 17 juin 1998 en liaison avec les marchandises et en liaison avec les services.

1,005,461. 1999/02/17. SMITHKLINE BEECHAM CORPORATION, ONE FRANKLIN PLAZA, PHILADELPHIA, PENNSYLVANIA, UNITED STATES OF AMERICA **Representative for Service/ Représentant pour Signification:** GOWLING, STRATHY & HENDERSON, SUITE 2600, 160 ELGIN STREET, P.O. BOX 466, STATION D, OTTAWA, ONTARIO, K1P1C3



Colour is claimed as a feature of the trade-mark. The upper portion of the background design is blue-grey with faint white horizontal lines. The lettering of Tums is white with a royal blue outline. The lettering of Ultra, Strength Fort, Liquid Liquide, and Antacid Antiacide is in royal blue. The portion of the background design below the words Liquid Liquide is grey with faint white horizontal lines. The spoon is dark grey with a white liquid. The shadow of the spoon is light grey. The leaves below the spoon are green. The lettering of Cool Mint Menthe fraîche is also green. The horizontal band below the words Cool Mint Menthe fraîche is aqua blue with the lettering of Aluminium Free, Sans Aluminium in yellow. The horizontal band further below is royal blue with the lettering of with avec EffeCal Calcium in white. The bottom-most portion of the mark is white with aqua blue lettering.

The right to the exclusive use of all the reading matter except the word TUMS is disclaimed apart from the trade-mark.

WARES: Pharmaceutical preparation, namely, a remedy for the prevention and relief of heartburn and acid indigestion, and calcium supplements. **Used** in CANADA since March 20, 1998 on wares.

La couleur est revendiquée comme caractéristique de la marque de commerce. La partie supérieure du dessin du fond est en bleu-gris avec lignes horizontales en blanc délavé. Le lettrage de Tums est en blanc avec contour en bleu roi. Le lettrage de Ultra, Strength - Fort, Liquid - Liquide et Antacid - Antiacide est en bleu roi. La partie du dessin du fond en dessous des mots Liquid - Liquide est en gris avec lignes horizontales en blanc délavé. La cuillère est en gris foncé avec un liquide blanc. L'ombre de la cuillère est en gris pâle. Les feuilles en dessous de la cuillère sont en vert. Le lettrage de Cool Mint - Menthe fraîche est aussi en vert. La bande horizontale en dessous des mots Cool Mint - Menthe fraîche est en bleu marine avec le lettrage de Aluminium Free - Sans aluminium en jaune. La bande horizontale plus en dessous est en bleu roi avec le lettrage de with - avec EffeCal Calcium en blanc. La partie la plus basse de la marque de commerce est en blanc avec lettrage en bleu marine.

Le droit à l'usage exclusif de toute la matière à lire à l'exception du mot TUMS en dehors de la marque de commerce n'est pas accordé.

MARCHANDISES: Préparation pharmaceutique, nommément médicament pour prévenir et soulager les brûlures gastriques et l'indigestion due à l'acide gastrique, et suppléments de calcium. **Employée** au CANADA depuis 20 mars 1998 en liaison avec les marchandises.

1,005,514. 1999/02/23. THE HK GROUP INC, 2 DALY AVENUE, OTTAWA, ONTARIO, K1N6E2



The right to the exclusive use of the words GROUP and VISUAL INFORMATION STUDIO is disclaimed apart from the trade-mark.

SERVICES: Graphic design, database development, and web site development. **Used** in CANADA since October 1997 on services.

Le droit à l'usage exclusif des mots GROUP et VISUAL INFORMATION STUDIO en dehors de la marque de commerce n'est pas accordé.

SERVICES: Graphisme, développement de bases de données, et développement de sites Web. **Employée** au CANADA depuis octobre 1997 en liaison avec les services.

1,005,522. 1999/02/15. J.E. MORGAN KNITTING MILLS, INC. (A PENNSYLVANIA CORPORATION), P.O. BOX 390, R.D. 2, TAMAQUA, PENNSYLVANIA 18252, UNITED STATES OF AMERICA **Representative for Service/Représentant pour Signification:** BORDEN LADNER GERVAIS LLP, 1000-60 QUEEN STREET, OTTAWA, ONTARIO, K1P5Y7

ARCTEX

WARES: (1) Knitted clothing for men, women and children, namely, shirts, turtlenecks, mock turtlenecks, and thermal underwear, namely, ankle-length drawers, above and below the knee pants, shorts and bras. (2) Knitted underwear, namely, thermal underwear, namely ankle-length drawers, above and below the knee pants, shorts and bras. **Used** in CANADA since at least as early as 1987 on wares (1). **Used** in UNITED STATES OF AMERICA on wares (2). **Registered** in UNITED STATES OF AMERICA on June 03, 1958 under No. 662,624 on wares (2).

MARCHANDISES: (1) Vêtements tricotés pour hommes, femmes et enfants, nommément chemises, chandails à col roulé, imitations col roulé, et sous-vêtements isolants, nommément caleçons à jambes longues, pantalons au-dessus et au-dessous du genou, shorts et soutiens-gorge. (2) Sous-vêtements tricotés, nommément sous-vêtements isolants, nommément caleçons à jambes longues, pantalons au-dessus et au-dessous du genou, shorts et soutiens-gorge. **Employée** au CANADA depuis au moins aussi tôt que 1987 en liaison avec les marchandises (1). **Employée:** ÉTATS-UNIS D'AMÉRIQUE en liaison avec les marchandises (2). **Enregistrée:** ÉTATS-UNIS D'AMÉRIQUE le 03 juin 1958 sous le No. 662,624 en liaison avec les marchandises (2).

1,005,577. 1999/02/17. HENLYS GROUP PLC, 1 IMPERIAL PLACE, ELSTREE WAY, BOREHAMWOOD, HERTFORDSHIRE WD6 1JJ, ENGLAND, UNITED KINGDOM **Representative for Service/Représentant pour Signification:** FETHERSTONHAUGH & CO., SUITE 900, 55 METCALFE STREET, P.O. BOX 2999, STATION D, OTTAWA, ONTARIO, K1P5Y6

PLAXTON

WARES: Buses, single deck buses, double deck buses, mini buses, coaches, motorized caravans, motor homes; windscreens, bodies, body parts and engine parts for all the aforesaid vehicles. **Proposed Use** in CANADA on wares.

MARCHANDISES: Autobus, autobus simples, autobus à étage, minibus, autocars, caravanes motorisées, caravanes; pare-brises, carrosseries, pièces de carrosserie et pièces de moteur pour tous les véhicules susmentionnés. **Emploi** projeté au CANADA en liaison avec les marchandises.

1,005,643. 1999/02/16. COUTEL'INNOV (une société à responsabilité limitée), La Croix Blanche, 63300 Thiers, FRANCE **Representative for Service/Représentant pour Signification:** ROBIC, 55 ST-JACQUES, MONTRÉAL, QUÉBEC, H2Y3X2

SABATIER

MARCHANDISES: (1) Couteaux. (2) Bougies; coutellerie (non électrique), fourchettes, cuillers, ciseaux, pince à sucre; ustensiles non électriques et récipients pour le ménage ou la cuisine, nommément: batteurs non électriques, boîtes à biscuits, boîtes à pain, boîtes à thé, bouilloires non électriques, boules à thé, brûle-parfums, cache-pot non en papier, moulins à café à main, porte-cartes de menus, porte-couteaux pour la table, pots à fleurs, louches de cuisine, corbeilles à pain, moulins à poivre à main, pots, spatules, dessous de carafes, cloches à beurre, cloches à fromage, tête-vin (pipettes); vaisselle, nommément: beurriers, bols, bouchons de verre, coupes à fruits, services à épices, légumiers, services à liqueurs; récipients à boire ou à manger, nommément: chopes à bière, bouteilles, bouteilles réfrigérantes, brocs, carafes, cruches, verres; plats, dessous de plats et plateaux à usage domestique; bougeoirs; pelles (accessoires de table); seaux à glace; mélangeurs manuels (shakers); tire-bouchons et ouvre bouteilles; tous ces produits étant en métaux

précieux ou en plaqué; ustensiles non électriques et récipients pour le ménage ou la cuisine, nommément: autocuiseurs non électriques, batteurs non électriques, boîtes à biscuits, boîtes à pain, boîtes à thé, bouilloires non électriques, boules à thé, brûle-parfums, cache-pot non en papier, moulins à café à main, percolateurs à café non électriques, cafetières non électriques, porte-cartes de menus, cocottes non électriques pour cuire à l'étuvée, coquetiers, corbeilles à usage domestique, porte-couteaux pour la table, éteignoirs, filtres à café non électriques, filtres à thé, flacons, pots à fleurs, poêles à frire, friteuses non électriques, presse-fruits non électriques à usage ménager, moules à gâteaux, louches de cuisine, marmites, moules de cuisine, corbeilles à pain, passoirs, poêlons, moulins à poivre à main, poivriers, pots, ronds de serviettes, porte-serviettes, salières, spatules, huiliers, dessous de carafes, cloches à beurre, cloches à fromage, tête-vin (pipettes), couvercles de plats, couvercles de pots, casseroles; vaisselle, nommément: assiettes, beurriers, bols, bonbonnières, bouchons de verre, services à café coupes à fruits, services à épices, légumiers, services à liqueurs, saladiers, services de vaisselle, soucoupes, sucriers, tasses, services à thé, théières; récipients à boire ou à manger, nommément: chopes à bière, bouteilles, bouteilles réfrigérantes, brocs, carafes, cruches, gobelets, verres; plats, dessous de plats et plateaux à usage domestique; bougeoirs; pelles (accessoires de table); seaux à glace; mélangeurs manuels (shakers); tire-bouchons et ouvre bouteilles; tous ces produits n'étant ni en métaux précieux ni en plaqué; linge de maison; nappes. **Employée** au CANADA depuis au moins aussi tôt que le 28 juin 1930 en liaison avec les marchandises (1). **Date** de priorité de production: 04 septembre 1998, pays: FRANCE, demande no: 98/748441 en liaison avec le même genre de marchandises (2). **Employée**: FRANCE en liaison avec les marchandises (2). **Enregistrée**: FRANCE le 04 septembre 1998 sous le No. 98/748441 en liaison avec les marchandises (2). **Emploi** projeté au CANADA en liaison avec les marchandises (2).

WARES: (1) Knives. (2) Candles; cutlery (non-electric), forks, spoons, scissors, sugar tongs; non-electric utensils and containers for household and kitchen use, namely: non-electric mixers, cookie boxes, bread boxes, tea boxes, non-electric kettles, tea balls, perfume burners, non-paper cachepots, manual coffee grinders, menu holders, knife rests, flower pots, ladles, bread canisters, manual pepper mills, pots, spatulas, carafe stands, covered butter dishes, covered cheese dishes, wine thieves; dinnerware, namely: butter dishes, bowls, glass plugs, fruit cups, spice services, vegetable dishes, liqueur services; receptacles for drinking or eating, namely: beer mugs, bottles, chilling bottles, pitchers, carafes, jugs, glasses; dishes, dish stands and platters for household use; votive candle holders; cake servers; ice buckets; cocktail shakers; corkscrews and bottle openers; all the said wares being made of precious metals or plated; non-electric utensils and containers for household and kitchen use, namely: non-electric pressure cookers, non-electric mixers, cookie boxes, bread boxes, tea boxes, non-electric kettles, tea balls, perfume burners, non-paper cachepots, manual coffee grinders, non-electric coffee percolators, non-electric coffee makers, menu holders, casserole for waterless cooking, egg cups, household wastebaskets, knife rests, candle snuffers, non-electric coffee filters, tea filters, flasks, flower pots, frying

pans, non-electric deep fryers, non-electric household juicers, cake pans, ladles, cook pots, cookery moulds, bread canisters, colanders, frypans, manual pepper mills, pepper shakers, jars, napkin rings, napkin holders, salt shakers, spatulas, oil bottles, carafe stands, covered butter dishes, covered cheese dishes, wine thieves, dish covers, jar covers, casseroles; dinnerware, namely: plates, butter dishes, bowls, candy dishes, glass plugs, coffee services, fruit cups, spice services, vegetable dishes, liqueur services, salad bowls, dinnerware sets, saucers, sugar bowls, cups, tea services, tea pots; receptacles for drinking or eating, namely: beer mugs, bottles, chilling bottles, pitchers, carafes, jugs, tumblers, glasses; dishes, dish stands and platters for household use; votive candle holders; cake servers; ice buckets; cocktail shakers; corkscrews and bottle openers; all the said wares being neither made of precious metals nor plated; household linens; tablecloths. **Used** in CANADA since at least as early as June 28, 1930 on wares (1). **Priority** Filing Date: September 04, 1998, Country: FRANCE, Application No: 98/748441 in association with the same kind of wares (2). **Used** in FRANCE on wares (2). **Registered** in FRANCE on September 04, 1998 under No. 98/748441 on wares (2). **Proposed** Use in CANADA on wares (2).

1,005,734. 1999/02/18. HOME HARDWARE STORES LIMITED, 34 HENRY STREET WEST, ST. JACOBS, ONTARIO, N0B2N0 **Representative for Service/Représentant pour Signification:** GOWLING, STRATHY & HENDERSON, SUITE 2600, 160 ELGIN STREET, P.O. BOX 466, STATION D, OTTAWA, ONTARIO, K1P1C3



Barefoot Comfort

WARES: Footwear, namely, clogs. **Proposed** Use in CANADA on wares.

MARCHANDISES: Chaussures, nommément sabots. **Emploi** projeté au CANADA en liaison avec les marchandises.

1,005,740. 1999/02/18. YAMAHA HATSUDOKI KABUSHIKI KAISHA, 2500 SHINGAI, IWATA-SHI, SHIZUOKA-KEN, JAPAN **Representative for Service/Représentant pour Signification:** GOWLING, STRATHY & HENDERSON, SUITE 2600, 160 ELGIN STREET, P.O. BOX 466, STATION D, OTTAWA, ONTARIO, K1P1C3



WARES: Motorcycles, motor scooters and their parts. **Used** in CANADA since at least as early as February 1998 on wares.

MARCHANDISES: Motocyclettes, scooters et leurs pièces. **Employée** au CANADA depuis au moins aussi tôt que février 1998 en liaison avec les marchandises.

1,005,742. 1999/02/18. YAMAHA HATSUDOKI KABUSHIKI KAISHA, 2500 SHINGAI, IWATA-SHI, SHIZUOKA-KEN, JAPAN **Representative for Service/Représentant pour Signification:** GOWLING, STRATHY & HENDERSON, SUITE 2600, 160 ELGIN STREET, P.O. BOX 466, STATION D, OTTAWA, ONTARIO, K1P1C3

YZF

WARES: Motorcycles, motor scooters and their parts. **Used** in CANADA since at least as early as January 1994 on wares.

MARCHANDISES: Motocyclettes, scooters et leurs pièces. **Employée** au CANADA depuis au moins aussi tôt que janvier 1994 en liaison avec les marchandises.

1,005,763. 1999/02/17. VALRHONA SA UNE SOCIÉTÉ ANONYME, 14-18, AVENUE DU PRÉSIDENT ROOSEVELT, B.P. 40, 26600 TAIN L'HERMITAGE, FRANCE **Representative for Service/Représentant pour Signification:** ROBIC, 55 ST-JACQUES, MONTRÉAL, QUÉBEC, H2Y3X2

GUANAJA

MARCHANDISES: Café, thé, cacao, sucre, riz, tapioca, sagou, succédanés du café; farines et préparations faites de céréales nommément, biscottes, biscuits, brioches, muffins, gaufres, gâteaux, crêpes, pain, pâtisserie et confiserie nommément, bonbons, pralines, bonbons pralinés, amandes pralinées, chocolats pralinés, caramels, glaces comestibles; miel, sirop de mélasse; levure, poudre pour faire lever; sel, moutarde; vinaigre, sauces (condiments); épices; glace à rafraîchir. **Employée** au CANADA depuis au moins aussi tôt que le 27 décembre 1994 en liaison avec les marchandises.

WARES: Coffee, tea, cocoa, sugar, rice, tapioca, sago, coffee substitutes; flours and cereal preparations, namely, rusks, biscuits, sweet buns, muffins, waffles, cakes, pancakes, bread, pastry and confections, namely, candies, pralines, praline candies, praline almonds, praline chocolates, caramels, edible ices; honey, molasses; yeast, leavening powder; salt, mustard; vinegar, sauces (condiments); spices; cooling ice. **Used** in CANADA since at least as early as December 27, 1994 on wares.

1,005,774. 1999/02/18. CIBA SPECIALTY CHEMICALS HOLDING INC., KLYBECKSTRASSE 141, 4002 BASEL, SWITZERLAND **Representative for Service/Représentant pour Signification:** SMART & BIGGAR, 438 UNIVERSITY AVENUE, SUITE 1500, BOX 111, TORONTO, ONTARIO, M5G2K8

KRYVALIS

WARES: Chemical products for use in industry, namely aqueous based polymeric emulsions for use as flocculants, coagulants, retention aids, runnability aids, dewatering aids, process aids, viscosifiers, separation and clarification aids. **Proposed** Use in CANADA on wares.

MARCHANDISES: Produits chimiques à utiliser dans l'industrie, nommément émulsions de polymères aqueux à utiliser comme flocculants, coagulants, séquestrants, agents permettant le passage sur machine, agents d'essorage, agents de processus, améliorants de viscosité, agents de séparation et de clarification. **Emploi** projeté au CANADA en liaison avec les marchandises.

1,005,916. 1999/02/19. THE TRANZONIC COMPANIES, 7501 CARNEGIE AVENUE, CLEVELAND, OHIO 44103, UNITED STATES OF AMERICA **Representative for Service/Représentant pour Signification:** LANG MICHENER, BCE PLACE, P.O. BOX 747, SUITE 2500, 181 BAY STREET, TORONTO, ONTARIO, M5J2T7

GLOBAL CLEAN

The right to the exclusive use of the word CLEAN in respect of the wares soap is disclaimed apart from the trade-mark.

WARES: Skin soap and soap dispensers. **Priority** Filing Date: August 19, 1998, Country: UNITED STATES OF AMERICA, Application No: 75/539,257 in association with the same kind of wares. **Proposed** Use in CANADA on wares.

Le droit à l'usage exclusif du mot CLEAN en liaison avec le savon en dehors de la marque de commerce n'est pas accordé.

MARCHANDISES: Savon pour la peau et distributeurs de savon. **Date** de priorité de production: 19 août 1998, pays: ÉTATS-UNIS D'AMÉRIQUE, demande no: 75/539,257 en liaison avec le même genre de marchandises. **Emploi** projeté au CANADA en liaison avec les marchandises.

1,005,917. 1999/02/19. THE TRANZONIC COMPANIES, 7501 CARNEGIE AVENUE, CLEVELAND, OHIO 44103, UNITED STATES OF AMERICA **Representative for Service/Représentant pour Signification:** LANG MICHENER, BCE PLACE, P.O. BOX 747, SUITE 2500, 181 BAY STREET, TORONTO, ONTARIO, M5J2T7



The right to the exclusive use of the words CLEAN and GENTLE in respect of the wares soap is disclaimed apart from the trade-mark.

WARES: Skin soap and soap dispensers. **Priority** Filing Date: October 08, 1998, Country: UNITED STATES OF AMERICA, Application No: 75/567,551 in association with the same kind of wares. **Proposed** Use in CANADA on wares.

Le droit à l'usage exclusif des mots CLEAN et GENTLE en liaison avec les marchandises soap en dehors de la marque de commerce n'est pas accordé.

MARCHANDISES: Savon pour la peau et distributeurs de savon. **Date** de priorité de production: 08 octobre 1998, pays: ÉTATS-UNIS D'AMÉRIQUE, demande no: 75/567,551 en liaison avec le même genre de marchandises. **Emploi** projeté au CANADA en liaison avec les marchandises.

1,005,918. 1999/02/19. THE TRANZONIC COMPANIES, 7501 CARNEGIE AVENUE, CLEVELAND, OHIO 44103, UNITED STATES OF AMERICA **Representative for Service/ Représentant pour Signification:** LANG MICHENER, BCE PLACE, P.O. BOX 747, SUITE 2500, 181 BAY STREET, TORONTO, ONTARIO, M5J2T7

GLOBAL CLEAN GENTLE PERSISTENCE

The right to the exclusive use of the words CLEAN and GENTLE in respect of the wares soap is disclaimed apart from the trade-mark.

WARES: Skin soap and soap dispensers. **Priority** Filing Date: October 08, 1998, Country: UNITED STATES OF AMERICA, Application No: 75/567,899 in association with the same kind of wares. **Proposed** Use in CANADA on wares.

Le droit à l'usage exclusif des mots CLEAN et GENTLE en liaison avec les marchandises soap en dehors de la marque de commerce n'est pas accordé.

MARCHANDISES: Savon pour la peau et distributeurs de savon. **Date** de priorité de production: 08 octobre 1998, pays: ÉTATS-UNIS D'AMÉRIQUE, demande no: 75/567,899 en liaison avec le même genre de marchandises. **Emploi** projeté au CANADA en liaison avec les marchandises.

1,005,919. 1999/02/19. THE TRANZONIC COMPANIES, 7501 CARNEGIE AVENUE, CLEVELAND, OHIO 44103, UNITED STATES OF AMERICA **Representative for Service/ Représentant pour Signification:** LANG MICHENER, BCE PLACE, P.O. BOX 747, SUITE 2500, 181 BAY STREET, TORONTO, ONTARIO, M5J2T7



The right to the exclusive use of the word CLEAN in respect of the wares soap is disclaimed apart from the trade-mark.

WARES: Skin soap and soap dispensers. **Priority** Filing Date: October 08, 1998, Country: UNITED STATES OF AMERICA, Application No: 75/567,882 in association with the same kind of wares. **Proposed** Use in CANADA on wares.

Le droit à l'usage exclusif du mot CLEAN en liaison avec les marchandises soap en dehors de la marque de commerce n'est pas accordé.

MARCHANDISES: Savon pour la peau et distributeurs de savon. **Date** de priorité de production: 08 octobre 1998, pays: ÉTATS-UNIS D'AMÉRIQUE, demande no: 75/567,882 en liaison avec le même genre de marchandises. **Emploi** projeté au CANADA en liaison avec les marchandises.

1,005,932. 1999/02/19. STANLEY ALEXANDER ADAMS, C/O STAN ADAMS & ASSOCIATES INC., 6-2400 DUNDAS STREET WEST, SUITE 364, MISSISSAUGA, ONTARIO, L5K2R8

SALES PREVENTION

The right to the exclusive use of the word SALES is disclaimed apart from the trade-mark.

WARES: Book, training manuals, newsletters, survey forms and questionnaire forms. **SERVICES:** Training course, workshops, speaking engagements, surveys, studies and public as well as corporate in-house seminars. **Proposed** Use in CANADA on wares and on services.

Le droit à l'usage exclusif du mot SALES en dehors de la marque de commerce n'est pas accordé.

MARCHANDISES: Livres, manuels de formation, bulletins, formulaires de sondages et formulaires de questionnaires. **SERVICES:** Cours de formation, ateliers, allocutions, sondages, études et séminaires d'entreprise publics et internes. **Emploi** projeté au CANADA en liaison avec les marchandises et en liaison avec les services.

1,005,933. 1999/02/19. STANLEY ALEXANDER ADAMS, C/O STAN ADAMS & ASSOCIATES INC., 6-2400 DUNDAS STREET WEST, SUITE 364, MISSISSAUGA, ONTARIO, L5K2R8

SALES PREVENTION DEPARTMENT

The right to the exclusive use of the word SALES is disclaimed apart from the trade-mark.

WARES: Book, training manuals, newsletters, survey forms and questionnaire forms. **SERVICES:** Training course, workshops, speaking engagements, surveys, studies and public as well as corporate in-house seminars. **Proposed** Use in CANADA on wares and on services.

Le droit à l'usage exclusif du mot SALES en dehors de la marque de commerce n'est pas accordé.

MARCHANDISES: Livres, manuels de formation, bulletins, formulaires de sondages et formulaires de questionnaires.
SERVICES: Cours de formation, ateliers, allocutions, sondages, études et séminaires d'entreprise publics et internes. **Emploi** projeté au CANADA en liaison avec les marchandises et en liaison avec les services.

1,005,966. 1999/02/18. ROTHMANS, BENSON & HEDGES INC., 1500 DON MILLS ROAD, NORTH YORK, ONTARIO, M3B3L1 **Representative for Service/Représentant pour Signification:** SIM & MCBURNEY, 330 UNIVERSITY AVENUE, 6TH FLOOR, TORONTO, ONTARIO, M5G1R7



The dotted line does not form part of the trade-mark.
 The right to the exclusive use of the words CANADIAN, LIGHT and ADDITIVE FREE BLEND is disclaimed apart from the trade-mark.

WARES: Manufactured tobacco products. **Used** in CANADA since at least as early as February 03, 1999 on wares.
 La ligne pointillée ne fait pas partie de la marque de commerce.
 Le droit à l'usage exclusif des mots CANADIAN, LIGHT et ADDITIVE FREE BLEND en dehors de la marque de commerce n'est pas accordé.
MARCHANDISES: Produits de tabac fabriqué. **Employée** au CANADA depuis au moins aussi tôt que le 03 février 1999 en liaison avec les marchandises.

1,005,967. 1999/02/18. ROTHMANS, BENSON & HEDGES INC., 1500 DON MILLS ROAD, NORTH YORK, ONTARIO, M3B3L1 **Representative for Service/Représentant pour Signification:** SIM & MCBURNEY, 330 UNIVERSITY AVENUE, 6TH FLOOR, TORONTO, ONTARIO, M5G1R7



The dotted outline does not form part of the trade-mark.
 The right to the exclusive use of the words CANADIAN, LIGHT and ADDITIVE FREE BLEND is disclaimed apart from the trade-mark.

WARES: Manufactured tobacco products. **Used** in CANADA since at least as early as February 03, 1999 on wares.
 La ligne pointillée ne fait pas partie de la marque de commerce.

Le droit à l'usage exclusif des mots CANADIAN, LIGHT et ADDITIVE FREE BLEND en dehors de la marque de commerce n'est pas accordé.

MARCHANDISES: Produits de tabac fabriqué. **Employée** au CANADA depuis au moins aussi tôt que le 03 février 1999 en liaison avec les marchandises.

1,005,968. 1999/02/18. ROTHMANS, BENSON & HEDGES INC., 1500 DON MILLS ROAD, NORTH YORK, ONTARIO, M3B3L1 **Representative for Service/Représentant pour Signification:** SIM & MCBURNEY, 330 UNIVERSITY AVENUE, 6TH FLOOR, TORONTO, ONTARIO, M5G1R7



The dotted line does not form part of the trade-mark.
 The right to the exclusive use of the words CANADIAN, LIGHT and ADDITIVE FREE BLEND is disclaimed apart from the trade-mark.

WARES: Manufactured tobacco products. **Used** in CANADA since at least as early as February 03, 1999 on wares.
 La ligne pointillée ne fait pas partie de la marque de commerce.
 Le droit à l'usage exclusif des mots CANADIAN, LIGHT et ADDITIVE FREE BLEND en dehors de la marque de commerce n'est pas accordé.

MARCHANDISES: Produits de tabac fabriqué. **Employée** au CANADA depuis au moins aussi tôt que le 03 février 1999 en liaison avec les marchandises.

1,005,969. 1999/02/18. ROTHMANS, BENSON & HEDGES INC., 1500 DON MILLS ROAD, NORTH YORK, ONTARIO, M3B3L1 **Representative for Service/Représentant pour Signification:** SIM & MCBURNEY, 330 UNIVERSITY AVENUE, 6TH FLOOR, TORONTO, ONTARIO, M5G1R7



The dotted line does not form part of the trade-mark.

The right to the exclusive use of the words CANADIAN, LIGHT and ADDITIVE FREE BLEND is disclaimed apart from the trade-mark.

WARES: Manufactured tobacco products. **Used** in CANADA since at least as early as February 03, 1999 on wares.

La ligne pointillée ne fait pas partie de la marque de commerce.

Le droit à l'usage exclusif des mots CANADIAN, LIGHT et ADDITIVE FREE BLEND en dehors de la marque de commerce n'est pas accordé.

MARCHANDISES: Produits de tabac fabriqué. **Employée** au CANADA depuis au moins aussi tôt que le 03 février 1999 en liaison avec les marchandises.



The dotted line does not form part of the trade-mark.

The right to the exclusive use of the words CANADIAN, LIGHT and ADDITIVE FREE BLEND is disclaimed apart from the trade-mark.

WARES: Manufactured tobacco products. **Used** in CANADA since at least as early as February 03, 1999 on wares.

La ligne pointillée ne fait pas partie de la marque de commerce.

Le droit à l'usage exclusif des mots CANADIAN, LIGHT, et ADDITIVE FREE BLEND en dehors de la marque de commerce n'est pas accordé.

MARCHANDISES: Produits de tabac fabriqué. **Employée** au CANADA depuis au moins aussi tôt que le 03 février 1999 en liaison avec les marchandises.

1,005,970. 1999/02/18. ROTHMANS, BENSON & HEDGES INC., 1500 DON MILLS ROAD, NORTH YORK, ONTARIO, M3B3L1 **Representative for Service/Représentant pour Signification:** SIM & MCBURNEY, 330 UNIVERSITY AVENUE, 6TH FLOOR, TORONTO, ONTARIO, M5G1R7



The dotted line does not form part of the trade-mark.

The right to the exclusive use of the words CANADIAN, LIGHT and ADDITIVE FREE BLEND is disclaimed apart from the trade-mark.

WARES: Manufactured tobacco products. **Used** in CANADA since at least as early as February 03, 1999 on wares.

La ligne pointillée ne fait pas partie de la marque de commerce.

Le droit à l'usage exclusif des mots CANADIAN, LIGHT et ADDITIVE FREE BLEND en dehors de la marque de commerce n'est pas accordé.

MARCHANDISES: Produits de tabac fabriqué. **Employée** au CANADA depuis au moins aussi tôt que le 03 février 1999 en liaison avec les marchandises.

1,005,971. 1999/02/18. ROTHMANS, BENSON & HEDGES INC., 1500 DON MILLS ROAD, NORTH YORK, ONTARIO, M3B3L1 **Representative for Service/Représentant pour Signification:** SIM & MCBURNEY, 330 UNIVERSITY AVENUE, 6TH FLOOR, TORONTO, ONTARIO, M5G1R7



The dotted line does not form part of the trade-mark.

The right to the exclusive use of the words CANADIAN, LIGHT, and ADDITIVE FREE BLEND is disclaimed apart from the trade-mark.

WARES: Manufactured tobacco products. **Used** in CANADA since at least as early as February 03, 1999 on wares.

La ligne pointillée ne fait pas partie de la marque de commerce.

Le droit à l'usage exclusif des mots CANADIAN, LIGHT et ADDITIVE FREE BLEND en dehors de la marque de commerce n'est pas accordé.

MARCHANDISES: Produits de tabac fabriqué. **Employée** au CANADA depuis au moins aussi tôt que le 03 février 1999 en liaison avec les marchandises.

1,005,985. 1999/02/18. FRANÇOIS HURTUBISE ET MICHEL COURTEMANCHE FAISANT AFFAIRES EN PARTNERSHIP SOUS LE NOM L'INDISPENSABLE DES ÉVÉNEMENTS CORPORATIFS, 7518 CHRISTOPHE COLOMB, MONTRÉAL, QUÉBEC, H2R2S7 **Representative for Service/Représentant pour Signification:** ROBIC, 55 ST-JACQUES, MONTRÉAL, QUÉBEC, H2Y3X2

INDISPENSABLE DES ÉVÉNEMENTS CORPORATIFS

Le droit à l'usage exclusif des mots ÉVÉNEMENTS CORPORATIFS en dehors de la marque de commerce n'est pas accordé.

MARCHANDISES: Revues et magazines. **Emploi** projeté au CANADA en liaison avec les marchandises.

The right to the exclusive use of the words ÉVÉNEMENTS CORPORATIFS is disclaimed apart from the trade-mark.

WARES: Reviews and magazines. **Proposed** Use in CANADA on wares.

1,006,174. 1999/02/23. DAVE & BUSTER'S I,L.P., 2481 MANANA DRIVE, DALLAS, TEXAS 75220, UNITED STATES OF AMERICA **Representative for Service/Représentant pour Signification:** RIDOUT & MAYBEE, 19TH FLOOR, 150 METCALFE STREET, OTTAWA, ONTARIO, K2P1P1

THERE'S NO PLACE QUITE LIKE IT

The right to the exclusive use of the word PLACE is disclaimed apart from the trade-mark.

SERVICES: Operation of indoor amusement complexes providing entertainment services in the nature of one or more services selected from: sporting facilities services; video game center services; casino services; entertainment services providing facilities for singing with pre-recorded background music and with lyrics shown on a screen; providing facilities for billiards, shuffle board, virtual reality experience games, carnival-style games, electronic games and coin operated game machines; restaurant and bar services. **Proposed** Use in CANADA on services.

Le droit à l'usage exclusif du mot PLACE en dehors de la marque de commerce n'est pas accordé.

SERVICES: Exploitation de centres de divertissement intérieur fournissant un ou plusieurs services de divertissement choisis parmi les suivants: services d'installations sportives; services de centre de jeux vidéo; services de casino; services de divertissement fournissant des installations pour chanter avec musique de fond préenregistrée et paroles présentées sur un écran; fourniture d'installations pour jeux de billards, jeux de galets, jeux d'expérience de réalité virtuelle, jeux de type fête foraine, jeux électroniques et machines de jeu payantes; services de restaurant et de bar. **Emploi** projeté au CANADA en liaison avec les services.

1,006,177. 1999/02/23. DAVE & BUSTER'S I,L.P., 2481 MANANA DRIVE, DALLAS, TEXAS 75220, UNITED STATES OF AMERICA **Representative for Service/Représentant pour Signification:** RIDOUT & MAYBEE, 19TH FLOOR, 150 METCALFE STREET, OTTAWA, ONTARIO, K2P1P1

POWER CARD

The right to the exclusive use of the word CARD is disclaimed apart from the trade-mark.

WARES: Debit cards. **SERVICES:** Payment card services for entertainment devices, namely, providing rechargeable interactive activation cards for game play on arcade-type amusement machines. **Proposed** Use in CANADA on wares and on services.

Le droit à l'usage exclusif du mot CARD en dehors de la marque de commerce n'est pas accordé.

MARCHANDISES: Cartes de débit. **SERVICES:** Services de cartes de paiement pour dispositifs de divertissement, notamment fourniture de cartes d'activation rechargeables interactives pour jouer sur des machines de jeu d'arcade. **Emploi** projeté au CANADA en liaison avec les marchandises et en liaison avec les services.

1,006,313. 1999/02/24. OLAMETER INC., 2000 MCGILL COLLEGE AVENUE, SUITE 500, MONTREAL, QUEBEC, H3A3H3 **Representative for Service/Représentant pour Signification:** STIKEMAN, ELLIOTT, SUITE 914, 50 O'CONNOR STREET, OTTAWA, ONTARIO, K1P6L2

OLAMETER

SERVICES: Metering services for utilities namely meter reading, the provision and maintenance of meters, the collection, aggregation, analysis and processing of data from meters, credit and collection activities in respect of meters, electronic and remote meter reading and the collection and routing of data relating to meters. **Proposed** Use in CANADA on services.

SERVICES: Services de relevé de compteurs pour services publics, nommément relevé de compteurs, fourniture et entretien de compteurs, collecte, agrégation, analyse et traitement des données de compteurs, opérations de crédit et de collecte en liaison avec les compteurs, lecture électronique et télémessure, et collecte et acheminement des données ayant trait aux compteurs. **Emploi** projeté au CANADA en liaison avec les services.

1,006,331. 1999/02/24. THE COCA-COLA COMPANY, P.O. DRAWER 1734, ONE COCA-COLA PLAZA, ATLANTA, GEORGIA 30301, UNITED STATES OF AMERICA **Representative for Service/Représentant pour Signification:** GOWLING, STRATHY & HENDERSON, SUITE 2600, 160 ELGIN STREET, P.O. BOX 466, STATION D, OTTAWA, ONTARIO, K1P1C3

MINUTE MAMAN

WARES: Non-alcoholic beverages, namely, fruit juices, fruit-based beverages and fruit drinks; concentrates used in the preparation of non-alcoholic beverages. **SERVICES:** Advertising services, promotional services and marketing services, namely: retail store based advertising programs, retail store and special-event based product sampling programs, product sample distribution programs and coupon programs related to the distribution and sale of non-alcoholic beverages and concentrates used in the preparation of non-alcoholic beverages. **Used** in CANADA since at least as early as April 1998 on services. **Proposed** Use in CANADA on wares.

MARCHANDISES: Boissons non alcoolisées, nommément jus de fruits, boissons à base de fruits et boissons aux fruits; concentrés utilisés pour la préparation de boissons non alcoolisées. **SERVICES:** Services de publicité, services de promotion et de mise en marché, nommément : programmes de publicité basés dans les magasins de détail, programmes d'échantillonnage de produits basés dans les magasins de détail et les événements spéciaux, programmes de distribution d'échantillons de produits et programmes de coupons ayant trait à la distribution et à la vente de boissons non alcoolisées et de concentrés utilisés pour la préparation de boissons non alcoolisées. **Employée** au CANADA depuis au moins aussi tôt que avril 1998 en liaison avec les services. **Emploi** projeté au CANADA en liaison avec les marchandises.

1,006,418. 1999/02/24. VECTOR CONSTRUCTION LTD., 474 DOVERCOURT DRIVE, WINNIPEG, MANITOBA, R3Y1G4 **Representative for Service/Représentant pour Signification:** SMART & BIGGAR, SUITE 900, 55 METCALFE STREET, P.O. BOX 2999, STATION D, OTTAWA, ONTARIO, K1P5Y6

Corr-Stops

WARES: Concrete corrosion mitigants, namely an electrochemical device which is embedded in concrete to prevent or reverse the deterioration of concrete. **Used** in CANADA since at least as early as February 01, 1999 on wares.

MARCHANDISES: Produits atténuant la corrosion du béton, nommément dispositif électrochimique incorporé dans le béton pour prévenir ou inverser le processus de détérioration du béton. **Employée** au CANADA depuis au moins aussi tôt que le 01 février 1999 en liaison avec les marchandises.

1,006,441. 1999/02/25. VIRBAC S.A., B.P. 27, 06511 CARROS CEDEX, FRANCE **Representative for Service/Représentant pour Signification:** RIDOUT & MAYBEE, 19TH FLOOR, 150 METCALFE STREET, OTTAWA, ONTARIO, K2P1P1

EQUELL

WARES: Veterinary products, namely an oral parasiticide for horses. **Proposed** Use in CANADA on wares.

MARCHANDISES: Produits vétérinaires, nommément antiparasitaire oral pour chevaux. **Emploi** projeté au CANADA en liaison avec les marchandises.

1,006,521. 1999/02/22. KELLOGG CANADA INC., 6700 FINCH AVENUE W., ETOBICOKE, ONTARIO, M9W5P2 **Representative for Service/Représentant pour Signification:** LINDA J. TAYLOR, 627 LYONS LANE, SUITE 204, OAKVILLE, ONTARIO, L6J5Z7

MARSHMALLOW BLASTED FROOT LOOPS

The right to the exclusive use of the words MARSHMALLOW and FROOT is disclaimed apart from the trade-mark.

WARES: Ready-to-eat breakfast cereals and snack foods, namely grain based snack foods, and promotional items namely t-shirts and baseball caps. **SERVICES:** Advertising and promotional services in association with food products through contests and sweepstakes activities, distribution of coupons and educational brochures respecting nutrition, and the distribution of sample products and promotional items. **Proposed** Use in CANADA on wares and on services.

Le droit à l'usage exclusif des mots MARSHMALLOW et FROOT en dehors de la marque de commerce n'est pas accordé.

MARCHANDISES: Céréales à déjeuner prêtes à servir et goûters, nommément goûters à base de céréales, et articles promotionnels, nommément tee-shirts et casquettes de base-ball. **SERVICES:** Services de publicité et de promotion en association avec des produits alimentaires au moyen de concours et d'activités de loterie publicitaire, distribution de bons de réduction et pédagogique brochures ayant trait à la nutrition, et distribution d'échantillons de produits et d'articles promotionnels. **Emploi** projeté au CANADA en liaison avec les marchandises et en liaison avec les services.

1,006,544. 1999/02/23. TLV CO., LTD., 881 NAGASUNA, NOGUCHI-CHO, KAKOGAWA-SHI, HYOGO-KEN 675-8511, JAPAN **Representative for Service/Représentant pour Signification:** BORDEN LADNER GERVAIS LLP, 1000-60 QUEEN STREET, OTTAWA, ONTARIO, K1P5Y7

SS PLAN

SERVICES: Engineering, consulting, advisory and technical support services in the field of steam engineering; planning, namely the design and development of strategies for carrying out step-by-step improvements in the field of steam engineering. **Proposed Use in CANADA on services.**

SERVICES: Services d'ingénierie, de consultation, de conseils et de soutien technique dans le domaine de l'ingénierie de la vapeur; planification, notamment conception et développement de stratégies pour effectuer des améliorations graduelles dans le domaine de l'ingénierie de la vapeur. **Emploi projeté au CANADA en liaison avec les services.**

1,006,545. 1999/02/23. TLV CO., LTD., 881 NAGASUNA, NOGUCHI-CHO, KAKOGAWA-SHI, HYOGO-KEN 675-8511, JAPAN **Representative for Service/Représentant pour Signification:** BORDEN LADNER GERVAIS LLP, 1000-60 QUEEN STREET, OTTAWA, ONTARIO, K1P5Y7

SSP

SERVICES: Engineering, consulting, advisory and technical support services in the field of steam engineering; planning, namely the design and development of strategies for carrying out step-by-step improvements in the field of steam engineering. **Proposed Use in CANADA on services.**

SERVICES: Services d'ingénierie, de consultation, de conseils et de soutien technique dans le domaine de l'ingénierie de la vapeur; planification, notamment conception et développement de stratégies pour effectuer des améliorations graduelles dans le domaine de l'ingénierie de la vapeur. **Emploi projeté au CANADA en liaison avec les services.**

1,006,546. 1999/02/23. TLV CO., LTD., 881 NAGASUNA, NOGUCHI-CHO, KAKOGAWA-SHI, HYOGO-KEN 675-8511, JAPAN **Representative for Service/Représentant pour Signification:** BORDEN LADNER GERVAIS LLP, 1000-60 QUEEN STREET, OTTAWA, ONTARIO, K1P5Y7

TTS

SERVICES: Engineering, consulting, advisory and technical support services in the field of steam engineering; planning, namely the design and development of strategies for carrying out step-by-step improvements in the field of steam engineering. **Proposed Use in CANADA on services.**

SERVICES: Services d'ingénierie, de consultation, de conseils et de soutien technique dans le domaine de l'ingénierie de la vapeur; planification, notamment conception et développement de stratégies pour effectuer des améliorations graduelles dans le domaine de l'ingénierie de la vapeur. **Emploi projeté au CANADA en liaison avec les services.**

1,006,578. 1999/02/24. Brackett Geiger USA, Inc., 16850 SATURN LANE, SUITE 140, HOUSTON, TEXAS 77068, UNITED STATES OF AMERICA **Representative for Service/Représentant pour Signification:** FETHERSTONHAUGH & CO., 1000 RUE DE LA GAUCHETIERE OUEST, BUREAU 3400, MONTREAL, QUEBEC, H3B4W5

HYDRO BOSKER

The right to the exclusive use of the word HYDRO is disclaimed apart from the trade-mark.

WARES: Traversing mechanical rake for cleaning coarse bar screens located at the water intake to power and industrial plants, water, waste water and sewage treatment plants. **Proposed Use in CANADA on wares.**

Le droit à l'usage exclusif du mot HYDRO en dehors de la marque de commerce n'est pas accordé.

MARCHANDISES: Râteau mécanique à déplacement transversal pour le nettoyage des grilles à barreaux de prédégrillage situées à la prise d'eau des centrales électriques et des installations industrielles, des stations de traitement d'eau, des eaux usées et des eaux d'égout. **Emploi projeté au CANADA en liaison avec les marchandises.**

1,006,645. 1999/02/25. STADLER FORM AKTIENGESELLSCHAFT A LEGAL ENTITY, POSTSTRASSE 13, 6300 ZUG, SWITZERLAND **Representative for Service/Représentant pour Signification:** GOUDREAU GAGE DUBUC, TOUR DE LA BOURSE, 800 PLACE-VICTORIA, BUREAU 3400, C.P. 242, MONTREAL, QUEBEC, H4Z1E9

stadler form

The right to the exclusive use of the word STADLER is disclaimed apart from the trade-mark.

WARES: Electrical household appliances namely humidifiers, heaters, toasters, mixers, table grills, coffee-machines, fans. **Proposed Use in CANADA on wares.**

Le droit à l'usage exclusif du mot STADLER en dehors de la marque de commerce n'est pas accordé.

MARCHANDISES: Appareils électriques domestiques, notamment humidificateurs, appareils de chauffage, grille-pain, malaxeurs, grils de table, cafetières, ventilateurs. **Emploi projeté au CANADA en liaison avec les marchandises.**

1,006,648. 1999/02/25. SAINT MEINRAD ARCHABBEY, ONE HILL DRIVE, ST. MEINRAD, INDIANA 47577-1030, UNITED STATES OF AMERICA **Representative for Service/ Représentant pour Signification:** GOWLING, STRATHY & HENDERSON, SUITE 1020, COMMERCE HOUSE, 50 QUEEN STREET NORTH, KITCHENER, ONTARIO, N2H6M2

ABBEY CASKETS

The right to the exclusive use of the word CASKETS is disclaimed apart from the trade-mark.

WARES: Caskets. **Priority** Filing Date: August 26, 1998, Country: UNITED STATES OF AMERICA, Application No: 75/542,969 in association with the same kind of wares. **Proposed** Use in CANADA on wares.

Le droit à l'usage exclusif du mot CASKETS en dehors de la marque de commerce n'est pas accordé.

MARCHANDISES: Cercueils. **Date** de priorité de production: 26 août 1998, pays: ÉTATS-UNIS D'AMÉRIQUE, demande no: 75/542,969 en liaison avec le même genre de marchandises. **Emploi** projeté au CANADA en liaison avec les marchandises.

1,006,671. 1999/02/25. HVS LICENSING CORP. (A NEW YORK CORPORATION), 22 SHEPHERD LANE, ROSLYN HEIGHTS, NEW YORK 11577, UNITED STATES OF AMERICA **Representative for Service/Représentant pour Signification:** FILLMORE & RILEY, 1700 COMMODITY EXCHANGE TOWER, 360 MAIN STREET, WINNIPEG, MANITOBA, R3C3Z3

HVS INTERNATIONAL

The right to the exclusive use of the word INTERNATIONAL is disclaimed apart from the trade-mark.

SERVICES: Providing business, management, operational, and environmental consulting and advisory services to the lodging, restaurant, and gaming industries; conducting market studies; providing appraisal and valuation services for the lodging, restaurant, and gaming industries. **Used** in CANADA since at least as early as January 1995 on services.

Le droit à l'usage exclusif du mot INTERNATIONAL en dehors de la marque de commerce n'est pas accordé.

SERVICES: Fourniture de services consultatifs et de conseils en affaires, gestion, exploitation et environnement aux secteurs de l'hébergement, des restaurants, et des jeux et paris; tenue d'études du marché; fourniture de services d'évaluation pour les secteurs de l'hébergement, des restaurants, et des jeux et paris. **Employée** au CANADA depuis au moins aussi tôt que janvier 1995 en liaison avec les services.

1,006,813. 1999/02/26. CONTEMPORARY COMMUNICATIONS LTD., 1663 WEST 7TH AVENUE, VANCOUVER, BRITISH COLUMBIA, V6J1S4 **Representative for Service/Représentant pour Signification:** MCCARTHY TETRAULT, P.O. BOX 10424, PACIFIC CENTRE, SUITE 1300-777 DUNSMUIR STREET, VANCOUVER, BRITISH COLUMBIA, V7Y1K2

GLOBAL SPEAKERS AGENCY

The right to the exclusive use of the words SPEAKERS and AGENCY is disclaimed apart from the trade-mark.

SERVICES: Speakers services, namely, providing speakers for meetings, seminars, conventions and other public and private gatherings; and agents' services, namely acting as agents for individuals in negotiating engagements for their services as key note speakers. **Used** in CANADA since at least February 01, 1998 on services.

Le droit à l'usage exclusif des mots SPEAKERS et AGENCY en dehors de la marque de commerce n'est pas accordé.

SERVICES: Services de conférenciers, notamment fourniture de conférenciers pour réunions, séminaires, congrès et autres rassemblements publics et privés; et services d'agents, notamment fonction d'agents pour personnes dans la négociation d'engagements pour leurs services de conférenciers présentateurs. **Employée** au CANADA depuis au moins 01 février 1998 en liaison avec les services.

1,006,960. 1999/02/26. AARM HOLDINGS LTD. (FORMERLY KNOWN AS COAL HARBOUR DENTAL GROUP LTD. AND AS 562855 B.C.LTD.), 5670 YEW STREET, VANCOUVER, BRITISH COLUMBIA, V6M3Y3 **Representative for Service/ Représentant pour Signification:** GOWLING, STRATHY & HENDERSON, 2300 - 1055 DUNSMUIR STREET, P.O. BOX 49122, BENTALL IV, VANCOUVER, BRITISH COLUMBIA, V7X1J1



The right to the exclusive use of the word EXCEPTIONAL is disclaimed apart from the trade-mark.

WARES: Oral hygiene products namely toothbrushes, bleaching products namely bleaching gel, bleaching rinses, tooth pastes; at home bleaching kits comprising bleaching trays, bleaching gel and bleaching rinses; breath care products namely tongue cleaning gels, tongue scrapers, mouth rinses. **SERVICES:** Dental services, namely dentistry and cosmetic dentistry; the operation of a retail store featuring dental and oral hygiene products. **Used** in CANADA since at least as early as November 1998 on wares and on services.

Le droit à l'usage exclusif du mot EXCEPTIONAL en dehors de la marque de commerce n'est pas accordé.

MARCHANDISES: Produits d'hygiène bucco-dentaire, notamment brosses à dents, produits blanchissants, notamment gel blanchissant, produits de rinçage blanchissants, pâtes dentifrices; nécessaires de blanchiment pour la maison comprenant des plateaux de blanchiment, du gel blanchissant et des produits de rinçage blanchissants; produits pour l'haleine, notamment gels nettoyants pour la langue, grattoirs pour la

langue, rince-bouche. **SERVICES:** Services dentaires, nommément dentisterie et dentisterie cosmétique; exploitation d'un magasin de vente au détail de produits dentaires et d'hygiène bucco-dentaire. **Employée** au CANADA depuis au moins aussi tôt que novembre 1998 en liaison avec les marchandises et en liaison avec les services.

1,006,961. 1999/02/26. AARM HOLDINGS LTD. (FORMERLY KNOWN AS COAL HARBOUR DENTAL GROUP LTD. AND AS 562855 B.C.LTD.), 5670 YEW STREET, VANCOUVER, BRITISH COLUMBIA, V6M3Y3 **Representative for Service/ Représentant pour Signification:** GOWLING, STRATHY & HENDERSON, 2300 - 1055 DUNSMUIR STREET, P.O. BOX 49122, BENTALL IV, VANCOUVER, BRITISH COLUMBIA, V7X1J1

the
exceptional
smile

The right to the exclusive use of the word EXCEPTIONAL is disclaimed apart from the trade-mark.

WARES: Oral hygiene products namely toothbrushes, bleaching products namely bleaching gel, bleaching rinses, tooth pastes; at home bleaching kits comprising bleaching trays, bleaching gel and bleaching rinses; breath care products namely tongue cleaning gels, tongue scrapers, mouth rinses. **SERVICES:** Dental services, namely dentistry and cosmetic dentistry; the operation of a retail store featuring dental and oral hygiene products. **Used** in CANADA since at least as early as November 1998 on wares and on services.

Le droit à l'usage exclusif du mot EXCEPTIONAL en dehors de la marque de commerce n'est pas accordé.

MARCHANDISES: Produits d'hygiène bucco-dentaire, nommément brosses à dents, produits blanchissants, nommément gel blanchissant, produits de rinçage blanchissants, pâtes dentifrices; nécessaires de blanchiment pour la maison comprenant des plateaux de blanchiment, du gel blanchissant et des produits de rinçage blanchissants; produits pour l'haleine, nommément gels nettoyants pour la langue, grattoirs pour la langue, rince-bouche. **SERVICES:** Services dentaires, nommément dentisterie et dentisterie cosmétique; exploitation d'un magasin de vente au détail de produits dentaires et d'hygiène orale. **Employée** au CANADA depuis au moins aussi tôt que novembre 1998 en liaison avec les marchandises et en liaison avec les services.

1,006,980. 1999/03/01. HARBOR FOOTWEAR GROUP LTD. AN INCORPORATION ORGANIZED UNDER THE LAWS OF NEW YORK, 55 HARBOR DRIVE, PORT WASHINGTON, NY 11050, UNITED STATES OF AMERICA **Representative for Service/ Représentant pour Signification:** MCFADDEN, FINCHAM, 225 METCALFE STREET, SUITE 606, OTTAWA, ONTARIO, K2P1P9

GBX

WARES: Footwear, namely, shoes and boots. **Used** in CANADA since at least as early as January 31, 1997 on wares.

MARCHANDISES: Chaussures, nommément souliers et bottes. **Employée** au CANADA depuis au moins aussi tôt que le 31 janvier 1997 en liaison avec les marchandises.

1,006,997. 1999/03/01. CONSORCIO G GRUPO DINA, S.A. DE C.V., CALLE TLACOQUEMÉCATL 41-6x PISO COLONIA DEL VALLE, DELAGACION BONITO JUAREZ, MEXICO D.F. 03100, MEXICO **Representative for Service/ Représentant pour Signification:** GOWLING, STRATHY & HENDERSON, 2300 - 1055 DUNSMUIR STREET, P.O. BOX 49122, BENTALL IV, VANCOUVER, BRITISH COLUMBIA, V7X1J1

DINA HTQ

WARES: Trucks and structural parts therefor. **Proposed** Use in CANADA on wares.

MARCHANDISES: Camions et pièces structurales connexes. **Emploi** projeté au CANADA en liaison avec les marchandises.

1,007,005. 1999/03/01. RUNNERS INTERACTIVE TRAINING SOFTWARE, 2229 LIFTON PLACE, VICTORIA, BRITISH COLUMBIA, V8N6B2

RUNNERS INTERACTIVE TRAINING SOFTWARE



The right to the exclusive use of the words RUNNERS INTERACTIVE TRAINING SOFTWARE is disclaimed apart from the trade-mark.

WARES: Training software designed to provide complete training schedules, interactive training logs and coaching modules designed to help runners and other athletes. **SERVICES:** Provision of training software designed to provide complete training schedules, interactive training logs and coaching modules to help runners and other athletes namely training software design, rental of training software and the retail sale of training software. **Proposed** Use in CANADA on wares and on services.

Le droit à l'usage exclusif des mots RUNNERS INTERACTIVE TRAINING SOFTWARE en dehors de la marque de commerce n'est pas accordé.

MARCHANDISES: Logiciels d'entraînement conçus pour fournir des calendriers d'entraînement complets, des carnets d'entraînement interactif et des modules d'encadrement pour aider les coureurs et les autres athlètes. **SERVICES:** Fourniture de logiciels d'entraînement conçus pour fournir des calendriers d'entraînement complets, des carnets d'entraînement interactif et des modules d'encadrement pour aider les coureurs et autres athlètes, notamment conception de logiciels d'entraînement, location de logiciels d'entraînement et vente au détail de logiciels d'entraînement. **Emploi** projeté au CANADA en liaison avec les marchandises et en liaison avec les services.

1,007,090. 1999/03/02. ANET MANUFACTURING INC., 155 EAST BEAVER CREEK ROAD, UNIT #34, RICHMOND HILL, ONTARIO, L4B2N1

ANET

WARES: Jewellery. **Proposed** Use in CANADA on wares.

MARCHANDISES: Bijoux. **Emploi** projeté au CANADA en liaison avec les marchandises.

1,007,108. 1999/03/02. Standair Inc., 3311, BOULEVARD INDUSTRIEL, LAVAL, QUÉBEC, H7L4S3 **Representative for Service/Représentant pour Signification:** SWABEY OGILVY RENAULT, 1981 MCGILL COLLEGE AVENUE, SUITE 1600, MONTREAL, QUÉBEC, H3A2Y3

Z-air

MARCHANDISES: Contrôles électriques, électroniques ou pneumatiques incorporés dans les systèmes de régulation automatique pour la gestion de la ventilation, du chauffage, du refroidissement, de l'humidification, des échangeurs de température, des systèmes de zonage et de la qualité de l'air ambiante. **Emploi** projeté au CANADA en liaison avec les marchandises.

WARES: Electrical, electronic or pneumatic controls incorporated into automatic control systems for the management of ventilation, heating, cooling, humidifier, heat exchanger, zoning and ambient air quality systems. **Proposed** Use in CANADA on wares.

1,007,245. 1999/03/03. BARTON INSTRUMENT SYSTEMS, LLC A CORPORATION OF THE STATE OF DELAWARE, 900 SOUTH TURNBULL CANYON ROAD, CITY OF INDUSTRY, CALIFORNIA 91749, UNITED STATES OF AMERICA **Representative for Service/Représentant pour Signification:** SMART & BIGGAR, 438 UNIVERSITY AVENUE, SUITE 1500, BOX 111, TORONTO, ONTARIO, M5G2K8

TANKSCAN

WARES: Liquid level measurement system comprising computer hardware and computer operating programs, impulse generating sensors, tank level monitors, data collection controllers, modems, data receivers, liquid level alarms, radios and probes for insertion in process fluid tanks for measuring liquid levels. **Proposed** Use in CANADA on wares.

MARCHANDISES: Système de mesure de niveau de liquide comprenant les éléments suivants : matériel informatique et logiciels d'exploitation, capteurs générateurs d'impulsions, moniteurs de niveau de réservoir, contrôleurs de collecte de données, modems, récepteurs de données, alarmes de niveau de liquide, appareils-radio et sondes à insérer dans les réservoirs de fluide de traitement pour mesurer les niveaux de liquide. **Emploi** projeté au CANADA en liaison avec les marchandises.

1,007,293. 1999/03/04. BARAKA' SPA, VIA TAGLIAMENTO, 8/10, 36077 ALTAVILLA VICENTINA (VI), ITALY **Representative for Service/Représentant pour Signification:** MOFFAT & CO., 1200-427 LAURIER AVENUE WEST, P.O. BOX 2088, STATION D, OTTAWA, ONTARIO, K1P5W3

BARAKA'

WARES: Precious metals, jewellery namely chains, necklaces, bracelets, inflexible bracelets, rings, keyrings, gold medals, pendants, crosses, tie-pins, earrings, money holders, and cuff links. **Used** in CANADA since at least as early as April 12, 1995 on wares.

MARCHANDISES: Métaux précieux, bijoux, notamment chaînes, colliers, bracelets, bracelets rigides, anneaux, anneaux porte-clés, médailles d'or, pendentifs, croix, épingles de cravate, boucles d'oreilles, pinces à billets, et boutons de manchette. **Employée** au CANADA depuis au moins aussi tôt que le 12 avril 1995 en liaison avec les marchandises.

1,007,363. 1999/03/04. DR. LEONARD B. SMITH, 314, 10601 SOUTHPORT ROAD S.W., CALGARY, ALBERTA, T2W3M6 **Representative for Service/Représentant pour Signification:** WAYNE E. LOGAN, (LOGAN & COMPANY), 800, 550 - 11 AVENUE S.W., CALGARY, ALBERTA, T2R1M7



Color is claimed as part of the trademark as follows: The interiors of the upper and lower semi-ovals are claimed as the color GOLD. The three bar components going horizontally through the upper and lower semi-ovals are claimed as the following colors: the upper bar component is claimed as the color GOLD. The middle bar component is claimed as the color BLUE. The lower bar component is claimed as the color GOLD. The letters ORAL HEALTH bordering the perimeter of the upper semi-oval are claimed as the color blue. The letters SPECIALISTS bordering the perimeter of the lower semi-oval are claimed as the color blue.

The right to the exclusive use of the words ORAL HEALTH SPECIALISTS with respect to the wares and services is disclaimed apart from the trade-mark.

WARES: Toothbrushes; dental floss; mouthwash; toothpaste; pre-recorded video tapes for use in the field of general dentistry; pre-recorded audio cassettes for use in the field of general dentistry; pencils; pens; balloons; lunch kits; school bags; crayons; picture books; colouring books; comic books; children's activity books; children's books; educational books; book covers; bookmarks; toy boxes; key chains; pre-recorded compact discs containing music and games and educational software for use in the field of general dentistry; computer mouse pads; newsletters; paper, plastic and cloth pennants; crossword, jigsaw and three-dimensional puzzles; ornamental novelty buttons; shoelaces; stickers; telephone cards; and watches. **SERVICES:** General dentistry namely, dental hygiene, cosmetic dentistry, implant dentistry, orthodontics, gum treatment, root canal treatment, pediatric dentistry, oral surgery and prosthetic dentistry. **Used** in CANADA since November 15, 1998 on wares and on services.

La couleur est revendiquée comme une caractéristique de la marque de commerce, de la façon suivante : L'intérieur des demi-ovales supérieur et inférieur est de couleur or. Les couleurs des trois barres traversant horizontalement les demi-ovales supérieur et inférieur sont les suivantes : la barre supérieure est de couleur or; la barre médiane est de couleur bleue; la barre inférieure est de couleur or. Les lettres ORAL HEALTH bordant le contour du demi-ovale supérieur sont de couleur bleue. Les lettres SPECIALISTS bordant le contour du demi-ovale inférieur sont de couleur bleue.

Le droit à l'usage exclusif des mots ORAL HEALTH SPECIALISTS en liaison avec les marchandises et les services en dehors de la marque de commerce n'est pas accordé.

MARCHANDISES: Brosses à dents; soie dentaire; rince-bouche; dentifrice; bandes vidéo préenregistrées pour utilisation dans le domaine de la dentisterie générale; audiocassettes préenregistrées pour utilisation dans le domaine de la dentisterie générale; crayons; stylos; ballons; trousse-repas; sacs d'écolier; crayons à dessiner; livres d'images; livres à colorier; illustrés; livres d'activités pour enfants; livres pour enfants; livres éducatifs; couvertures de livre; signets; boîtes à jouets; chaînettes de porte-clés; disques compacts préenregistrés contenant de la musique et des jeux et didacticiels pour utilisation dans le domaine de la dentisterie générale; tapis de souris; bulletins; fanions en papier, en plastique et en tissu; mots croisés, casse-tête et casse-tête tridimensionnels; macarons de fantaisie décoratifs; lacets; autocollants; cartes téléphoniques; et montres. **SERVICES:**

Dentisterie générale, nommément hygiène dentaire, médecine dentaire cosmétique, dentisterie relative aux implants, orthodontie, traitement des gencives, traitement de canal radiculaire, dentisterie pédiatrique, chirurgie buccale et dentisterie prothétique. **Employée** au CANADA depuis 15 novembre 1998 en liaison avec les marchandises et en liaison avec les services.

1,007,376. 1999/03/04. KALENBORN KALPROTECT, DR. MAURITZ GMBH & CO. KG, ASBACHER STR. 50, DE-53560 VETTELSCHOß, GERMANY **Representative for Service/ Représentant pour Signification:** MARKS & CLERK, 55 METCALFE STREET, SUITE 1380, P.O. BOX 957, STATION B, OTTAWA, ONTARIO, K1P5S7

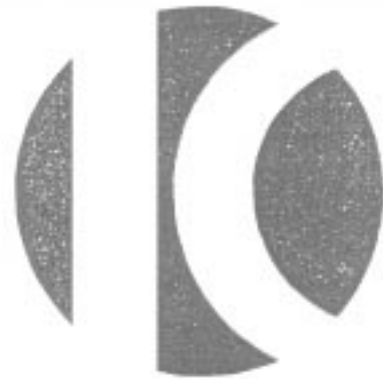

WARES: Refractory and anti-abrasive products, i.e. stones, plates, shaped parts, hollow bodies and pipes made of meltable and castable mineral materials, i.e. basalt, granite, alumina acetate, corundum, slag from blast furnaces, slag of copper and mixtures of eruptive stones with silicates, also in connection with other materials; form plates, pipes and shaped parts of rubber, rubber replacement materials and other synthetics such as duroplasts, elastomers, synthetic resins as well as of mixtures of mineral materials with synthetic resins, epoxy resins and/or cement as an abrasion protective lining and cladding for machine parts, linings of bunkers, coal chutes and for pipes; plates in the form of plan and curved plates of alloyed iron cast material; plates, plan ones and curved plates, also as decorplates made of fused cased basalt. **SERVICES:** Development of abrasion shaped pieces and linings of possibly meltable minerals, synthetics and other materials for pipes, mass product conveying surfaces; inserting and mounting such abrasive shaped bodies and linings; lining or cladding of surfaces of plant components with protective materials against abrasive abrasion and impact abrasion; lining with protective materials for inducing improvement of slidability and for protection against corrosion and decay. **Used** in GERMANY on wares and on services. **Registered** in GERMANY on July 08, 1996 under No. 394 04 482 on wares and on services.

MARCHANDISES: Produits réfractaires et anti-abrasifs, c.-à-d. pierres, plaques, pièces profilées, corps creux et tuyaux en matériaux minéraux fusibles et coulables, c.-à-d., basalte, granit, acétate d'alumine, corindon, laitier de haut fourneau, scories de cuivre et mélanges de pierres éruptives avec silicates, également en rapport avec d'autres matériaux; plaques galbées, tuyaux et

pièces profilées de caoutchouc, de substituts du caoutchouc et d'autres matières synthétiques comme les matières thermodiscissables, les élastomères, les résines synthétiques de même que les mélanges de matériaux minéraux avec résines synthétiques, résines époxydes et/ou ciment comme garniture et placage de protection contre l'abrasion pour pièces de machines, garnitures de caissons, goulottes à charbon et pour tuyaux; plaques planes et cintrées en fonte de fer alliée; plaques, plaques planes et plaques cintrées, également comme plaques ornementales en basalte fondu chimisé. **SERVICES:** Développement de pièces façonnées par abrasion et de garnitures en minéraux pouvant être fondus, matières synthétiques et autres matériaux pour tuyaux, surfaces transporteuses de produits fabriqués en masses; insertion et montage de ces pièces profilées abrasives et garnitures; garniture ou placage de surfaces de composants d'usine avec matériaux de protection contre l'abrasion due à l'usure et l'abrasion due aux chocs; garniture avec matériaux de protection pour améliorer le glissement et pour protéger contre la corrosion et la dégradation. **Employée:** ALLEMAGNE en liaison avec les marchandises et en liaison avec les services. **Enregistrée:** ALLEMAGNE le 08 juillet 1996 sous le No. 394 04 482 en liaison avec les marchandises et en liaison avec les services.

1,007,517. 1999/03/04. CHINA HEILONGJINAG INTERNATIONAL PROJECT & TECHNICAL COOPERATION GROUP (CANADA) CORP., #612-1030 WEST GEORGIA STREET, VANCOUVER, BRITISH COLUMBIA, V6E2Y3



WARES: Seal oil products namely oil capsules. **Proposed Use in CANADA** on wares.

MARCHANDISES: Produits d'huile de phoque, notamment capsules d'huile. **Emploi** projeté au CANADA en liaison avec les marchandises.

1,007,592. 1999/03/05. ETABLISSEMENT VIVADENT, FL-9494, SCHAAN, LIECHTENSTEIN **Representative for Service/ Représentant pour Signification:** MCMILLAN BINCH, P.O. BOX 38, SUITE 3800, ROYAL BANK PLAZA, SOUTH TOWER, TORONTO, ONTARIO, M5J2J7

TETRIC

WARES: Dental filling material. **Proposed Use in CANADA** on wares.

MARCHANDISES: Substances pour obturations dentaires. **Emploi** projeté au CANADA en liaison avec les marchandises.

1,007,675. 1999/03/08. MEDTRONIC, INC. A CORPORATION OF THE STATE OF MINNESOTA, U.S.A., 7000 CENTRAL AVENUE N.E., MINNEAPOLIS, MINNESOTA 55432, UNITED STATES OF AMERICA **Representative for Service/ Représentant pour Signification:** GOWLING, STRATHY & HENDERSON, SUITE 4900, COMMERCE COURT WEST, TORONTO, ONTARIO, M5L1J3

PRECISION TRAK

The right to the exclusive use of the word PRECISION is disclaimed apart from the trade-mark.

WARES: Medical devices namely an introducer sheath for use with a catheter. **Proposed Use in CANADA** on wares.

Le droit à l'usage exclusif du mot PRECISION en dehors de la marque de commerce n'est pas accordé.

MARCHANDISES: Dispositifs médicaux, notamment une gaine d'introduction pour utilisation avec un cathéter. **Emploi** projeté au CANADA en liaison avec les marchandises.

1,007,707. 1999/03/08. THOMAS COOK GROUP (CANADA) LIMITED, 100 YONGE STREET, 14TH FLOOR, TORONTO, ONTARIO, M5G2W1 **Representative for Service/ Représentant pour Signification:** MCMILLAN BINCH, P.O. BOX 38, SUITE 3800, ROYAL BANK PLAZA, SOUTH TOWER, TORONTO, ONTARIO, M5J2J7

INTERNATIONAL PREMIER CARE

The right to the exclusive use of the words INTERNATIONAL, PREMIER and CARE is disclaimed apart from the trade-mark.

SERVICES: Providing assistance services to travellers who have had their credit or debit cards, their traveller's cheques or passports or personal property or baggage stolen or who have lost such items or who require emergency cash or assistance to relay a message to a family member, friend or business associate in the event of an emergency or who need the services of a foreign language interpreter as a result of an emergency, such services available throughout the world and accessible to travellers by means of a telephone call. **Proposed Use in CANADA** on services.

Le droit à l'usage exclusif des mots INTERNATIONAL, PREMIER et CARE en dehors de la marque de commerce n'est pas accordé.

SERVICES: Fourniture de services d'aide aux voyageurs dont les cartes de crédit ou de débit, les chèques de voyage ou les passeports ou des objets personnels ou les bagages ont été volés ou qui ont perdu ces articles ou qui ont besoin de comptant ou d'aide en cas d'urgence pour transmettre un message à un membre de la famille, un ami ou un associé en cas d'urgence ou qui ont besoin des services d'un interprète en langues étrangères par suite d'une situation d'urgence, ces services étant disponibles partout dans le monde et accessibles aux voyageurs au moyen d'un appel téléphonique. **Emploi** projeté au CANADA en liaison avec les services.

1,007,800. 1999/03/08. MARITIME TEL & TEL LIMITED, 1505 BARRINGTON STREET, MARITIME CENTRE, P.O. BOX 880, HALIFAX, NOVA SCOTIA, B3J2W3 **Representative for Service/Représentant pour Signification:** COX HANSON O'REILLY MATHESON, 1100 PURDY'S WHARF TOWER ONE, 1959 UPPER WATER STREET, PO BOX 2380 STN CENTRAL RPO, HALIFAX, NOVA SCOTIA, B3J3E5



WARES: Data and voice telecommunications services, namely local public switched telephone services, long distance services, network access services, private line services, data telecommunication services, namely the transmission of data over public switched telephone networks, video transmission services, namely the provision of distance education by video transmission and video conferencing services, facsimile telecommunications services; telephone directory publishing services, cellular and wireless telephone services, paging services; telephone communication services, namely telephone installation and repair, telephone calling card services, monitoring telephone calls from subscribers and notifying emergency facilities, telephone information service featuring information on a wide variety of topics of general interest to the consuming public, cellular telephone services, telephone shop-at-home services, paging services; broadband network services; trunked mobile radio and communication network services; electronic business services, namely electronic data interchange and electronic forms through email, enhanced fax, catalogues; internet services, namely high-speed access, email and web hosting for public sites and private intranets; and network services, namely design, implementation, public sites and private intranets; paging services; wireless facsimile mail services; wireless digital messaging services; delivery of messages by electronic transmission; electronic transmission of messages and data; electronic store-and-forward messaging, namely facsimile transmission, electronic mail

services, electronic voice message services, namely the recordal, storage and subsequent delivery of voice messages by telephone; advisory, information and consultant, design, construction, programming, installation, maintenance, support and training services in relation to all the aforementioned services. **Proposed Use in CANADA on wares.**

MARCHANDISES: Services de télécommunications téléphoniques et de données, nommément services téléphoniques commutés publics locaux, services d'appels interurbains, services d'accès aux réseaux, services de ligne privée, services de télécommunications de données, nommément transmission de données par réseaux téléphoniques commutés publics locaux, services de transmission vidéo, nommément fourniture d'enseignement à distance au moyen de services de vidéotransmission et de vidéoconférence, services de télécommunication de télécopies, services de publication d'annuaires téléphoniques, services de téléphones cellulaires et services téléphoniques sans fil, services de téléappel; services de communication téléphonique, nommément installation et réparation de systèmes téléphoniques, services de cartes d'appel téléphonique, surveillance d'appels téléphoniques d'abonnés et notification d'installations d'urgence, service d'information téléphonique proposant de l'information sur une vaste gamme de sujets d'intérêt général au public consommateur, services de téléphone cellulaire, services d'achat à domicile par téléphone, services de téléappel; services de réseau à large bande; services de communications par radiomobiles à commutation automatique de canaux; services de commerce électronique, nommément échange de données électroniques et formulaires électroniques par courriel, télécopies améliorées, catalogues; services d'Internet, nommément accès à grande vitesse, courriel et hébergement Web pour sites publics et intranets privés; et services de réseau, nommément conception, mise en oeuvre, sites publics et intranets privés; services de téléappel; services de courriel par fac-similé sans fil; services de transmission sans fil de messages numériques; transmission électronique de messages; transmission électronique de messages et de données; messagerie électronique différée, nommément transmission par télécopie, services de courrier électronique, services électroniques de messagerie vocale, nommément l'enregistrement, le stockage et la transmission ultérieure de messages vocaux par téléphone; services de conseil, d'information et de consultation, de conception, de construction, de programmation, d'installation, de maintenance, de support et de formation en relation à tous les services susmentionnés. **Emploi** projeté au CANADA en liaison avec les marchandises.

1,007,875. 1999/03/08. BABCO INTERNATIONAL LTD., CENTRE TRUST, CENTRE SERVICES, QUEENS HOUSE, DON ROAD, ST. HELIER JE4 8UG, JERSEY, UNITED KINGDOM **Representative for Service/Représentant pour Signification:** OSLER, HOSKIN & HARCOURT LLP, SUITE 1500, 50 O'CONNOR STREET, OTTAWA, ONTARIO, K1P6L2

POIROT

WARES: Alcoholic beverages (except beers) namely cream liqueur. **Proposed Use in CANADA on wares.**

MARCHANDISES: Boissons alcoolisées (sauf bières), nommément liqueur à la crème. **Emploi** projeté au CANADA en liaison avec les marchandises.

1,007,995. 1999/03/11. THE NATIONAL FOUNDATION FOR FAMILY RESEARCH AND EDUCATION, BOX 31, 1240, 605 - 5TH AVENUE S.W., CALGARY, ALBERTA, T2P3H5
Representative for Service/Représentant pour Signification: LORRAINE PINSENT, (BENNETT JONES), 4500 BANKERS HALL EAST, 855 - 2ND STREET S.W., CALGARY, ALBERTA, T2P4K7

FAMILY TIES

WARES: (1) Clothing, namely, t-shirts, sweatshirts, jackets, caps, pants, and shorts. (2) Printed publications, namely, magazines, books and newsletters. (3) Pre-recorded video tapes and audio cassettes. (4) Loyalty card. **SERVICES:** (1) Talk radio show. (2) Educational services, namely, providing education on how to enhance families and child development. (3) Internet services, namely, providing an on-line family forum. (4) Research services, namely, conducting research on issues affecting families and children. (5) Educational services, namely, providing seminars, conferences and lectures on family issues. **Used** in CANADA since at least January 01, 1994 on services (2); January 01, 1996 on services (3); January 16, 1999 on services (1). **Proposed Use** in CANADA on wares and on services (4), (5).

MARCHANDISES: (1) Vêtements, nommément tee-shirts, pulls molletonnés, vestes, casquettes, pantalons, et shorts. (2) Publications imprimées, nommément magazines, livres et bulletins. (3) Bandes vidéo et audiocassettes préenregistrées. (4) Carte de fidélisation. **SERVICES:** (1) Émission d'entrevues radiophonique. (2) Services éducatifs, nommément fourniture d'enseignement sur la façon d'améliorer le développement des familles et des enfants. (3) Services d'Internet, nommément fourniture d'un forum familial en ligne. (4) Services de recherche, nommément conduite de recherche sur des questions touchant les familles et les enfants. (5) Services éducatifs, nommément, tenue de séminaires, de conférences et de causeries ayant trait aux questions touchant les familles. **Employée** au CANADA depuis au moins 01 janvier 1994 en liaison avec les services (2); 01 janvier 1996 en liaison avec les services (3); 16 janvier 1999 en liaison avec les services (1). **Emploi** projeté au CANADA en liaison avec les marchandises et en liaison avec les services (4), (5).

1,008,049. 1999/03/09. CANADIAN CRAB PACKERS ASSOCIATES LIMITED, C/O HIRO INOUE, 65 CLAYTON PARK DRIVE, HALIFAX, NOVA SCOTIA, B3M1M1 **Representative for Service/Représentant pour Signification:** BORDEN LADNER GERVAIS LLP, 1000-60 QUEEN STREET, OTTAWA, ONTARIO, K1P5Y7

ATLANTIC CHAMPION

The right to the exclusive use of the word ATLANTIC is disclaimed apart from the trade-mark.

WARES: Processed and unprocessed fish products, namely, shell fish, finned fish, ground fish, snow crab and lobster. **Used** in CANADA since at least as early as April 01, 1997 on wares.

Le droit à l'usage exclusif du mot ATLANTIC en dehors de la marque de commerce n'est pas accordé.

MARCHANDISES: Produits du poisson transformés et non transformés, nommément crustacés, poissons à nageoires, poissons de fond, crabes des neiges et homards. **Employée** au CANADA depuis au moins aussi tôt que le 01 avril 1997 en liaison avec les marchandises.

1,008,084. 1999/03/10. INTERNATIONAL NUTRITION LIMITED, 310 STEELCASE ROAD EAST, MARKHAM, ONTARIO, L3R1G2
Representative for Service/Représentant pour Signification: RIDOUT & MAYBEE, ONE QUEEN STREET EAST, SUITE 2400, TORONTO, ONTARIO, M5C3B1

NUTRITION SPORT BIONEX SPORTS NUTRITION

The right to the exclusive use of the words NUTRITION, SPORT and SPORTS is disclaimed apart from the trade-mark.

WARES: Nutritional supplements, namely, powdered protein drinks, vitamin and mineral tablets, and meal replacement bars. **Proposed Use** in CANADA on wares.

Le droit à l'usage exclusif des mots NUTRITION, SPORT et SPORTS en dehors de la marque de commerce n'est pas accordé.

MARCHANDISES: Suppléments nutritifs, nommément poudre à boissons protéiniques, comprimés de vitamines et de minéraux et substituts de repas en barres. **Emploi** projeté au CANADA en liaison avec les marchandises.

1,008,143. 1999/03/10. THOMAS COOK GROUP (CANADA) LIMITED, 100 YONGE STREET, 14TH FLOOR, TORONTO, ONTARIO, M5G2W1 **Representative for Service/Représentant pour Signification:** MCMILLAN BINCH, P.O. BOX 38, SUITE 3800, ROYAL BANK PLAZA, SOUTH TOWER, TORONTO, ONTARIO, M5J2J7

PREMIER CARE INTERNATIONAL

The right to the exclusive use of the words PREMIER, CARE and INTERNATIONAL is disclaimed apart from the trade-mark.

SERVICES: Providing assistance services to travellers who have had their credit or debit cards, their traveller's cheques or passports or personal property or baggage stolen or who have lost such items or who require emergency cash or assistance to relay a message to a family member, friend or business associate in the event of an emergency or who need the services of a foreign language interpreter as a result of an emergency, such services available throughout the world and accessible to travellers by means of a telephone call. **Proposed Use** in CANADA on services.

Le droit à l'usage exclusif des mots PREMIER, CARE et INTERNATIONAL en dehors de la marque de commerce n'est pas accordé.

SERVICES: Fourniture de services d'aide aux voyageurs dont les cartes de crédit ou de débit, les chèques de voyage ou les passeports ou des objets personnels ou les bagages ont été volés ou qui ont perdu ces articles ou qui ont besoin de comptant ou d'aide en cas d'urgence pour transmettre un message à un membre de la famille, un ami ou un associé en cas d'urgence ou qui ont besoin des services d'un interprète en langues étrangères par suite d'une situation d'urgence, ces services étant disponibles partout dans le monde et accessibles aux voyageurs au moyen d'un appel téléphonique. **Emploi** projeté au CANADA en liaison avec les services.

1,008,159. 1999/03/10. CANMED CONSULTANTS INC., 62 QUEEN STREET SOUTH, STREETSVILLE, ONTARIO, L5M1K4
Representative for Service/Représentant pour Signification: SMITH LYONS, SUITE 5800, SCOTIA PLAZA, 40 KING STREET WEST, TORONTO, ONTARIO, M5H3Z7

JIMBOARD.COM

The right to the exclusive use of the word .COM is disclaimed apart from the trade-mark.

SERVICES: Career centre on the internet regarding recruitment of health and medical professionals. **Proposed** Use in CANADA on services.

Le droit à l'usage exclusif du mot .COM en dehors de la marque de commerce n'est pas accordé.

SERVICES: Centre des carrières sur l'Internet concernant le recrutement de professionnels de la santé. **Emploi** projeté au CANADA en liaison avec les services.

1,008,249. 1999/03/11. ALTAREX CORP., CAMPUS TOWER, SUITE 300, 8625 - 112 STREET, EDMONTON, ALBERTA, T6G2E1
Representative for Service/Représentant pour Signification: SMART & BIGGAR, SUITE 900, 55 METCALFE STREET, P.O. BOX 2999, STATION D, OTTAWA, ONTARIO, K1P5Y6

ALTAREX

WARES: Pharmaceutical preparations and vaccines for the treatment of cancer. **SERVICES:** Cancer therapy, namely, providing monoclonal antibodies and genetically engineered monoclonal antibodies. **Priority** Filing Date: October 06, 1998, Country: UNITED STATES OF AMERICA, Application No: 75/564,916 in association with the same kind of wares; October 06, 1998, Country: UNITED STATES OF AMERICA, Application No: 75/565,575 in association with the same kind of services. **Proposed** Use in CANADA on wares and on services.

MARCHANDISES: Préparations pharmaceutiques et vaccins pour le traitement du cancer. **SERVICES:** Cancérothérapie, nommément fourniture d'anticorps monoclonaux et d'anticorps monoclonaux mis au point par génie génétique. **Date** de priorité de production: 06 octobre 1998, pays: ÉTATS-UNIS D'AMÉRIQUE, demande no: 75/564,916 en liaison avec le même genre de marchandises; 06 octobre 1998, pays: ÉTATS-UNIS D'AMÉRIQUE, demande no: 75/565,575 en liaison avec le même genre de services. **Emploi** projeté au CANADA en liaison avec les marchandises et en liaison avec les services.

1,008,250. 1999/03/11. ALTAREX CORP., CAMPUS TOWER, SUITE 300, 8625 - 112 STREET, EDMONTON, ALBERTA, T6G2E1
Representative for Service/Représentant pour Signification: SMART & BIGGAR, SUITE 900, 55 METCALFE STREET, P.O. BOX 2999, STATION D, OTTAWA, ONTARIO, K1P5Y6

PROSTAREX

WARES: Pharmaceutical preparations and vaccines for use in the treatment of cancer. **Priority** Filing Date: October 06, 1998, Country: UNITED STATES OF AMERICA, Application No: 75/565,576 in association with the same kind of wares. **Proposed** Use in CANADA on wares.

MARCHANDISES: Préparations pharmaceutiques et vaccins pour utilisation dans le traitement du cancer. **Date** de priorité de production: 06 octobre 1998, pays: ÉTATS-UNIS D'AMÉRIQUE, demande no: 75/565,576 en liaison avec le même genre de marchandises. **Emploi** projeté au CANADA en liaison avec les marchandises.

1,008,260. 1999/03/11. DURAMAX, INC., 16025 JOHNSON STREET, MIDDLEFIELD, OHIO 44062, UNITED STATES OF AMERICA
Representative for Service/Représentant pour Signification: FRASER MILNER, 99 BANK STREET, SUITE 1420, OTTAWA, ONTARIO, K1P5A3

SAFETY STRIDE

WARES: Non-metal flooring tiles. **Used** in CANADA since at least as early as May 01, 1998 on wares. **Priority** Filing Date: October 09, 1998, Country: UNITED STATES OF AMERICA, Application No: 75/567,799 in association with the same kind of wares.

MARCHANDISES: Carreaux à planchers non métalliques. **Employée** au CANADA depuis au moins aussi tôt que le 01 mai 1998 en liaison avec les marchandises. **Date** de priorité de production: 09 octobre 1998, pays: ÉTATS-UNIS D'AMÉRIQUE, demande no: 75/567,799 en liaison avec le même genre de marchandises.

1,008,281. 1999/03/10. CANADA WEST SHOE MANUFACTURING INC., 270 HUTCHINGS STREET, WINNIPEG, MANITOBA, R2X2Y2 **Representative for Service/ Représentant pour Signification:** FILLMORE & RILEY, 1700 COMMODITY EXCHANGE TOWER, 360 MAIN STREET, WINNIPEG, MANITOBA, R3C3Z3



The right to the exclusive use of the words CANADA, BOOTS and WINNIPEG, MANITOBA is disclaimed apart from the trade-mark.

WARES: Boots. **Used** in CANADA since at least as early as March 05, 1999 on wares.

Le droit à l'usage exclusif des mots CANADA, BOOTS et WINNIPEG, MANITOBA en dehors de la marque de commerce n'est pas accordé.

MARCHANDISES: Bottes. **Employée** au CANADA depuis au moins aussi tôt que le 05 mars 1999 en liaison avec les marchandises.

1,008,314. 1999/03/12. DOUGLAS R. FIELD, 2498 COUSINS AVENUE, COURTENAY, BRITISH COLUMBIA, V9N7T5 **Representative for Service/Représentant pour Signification:** SMART & BIGGAR, SUITE 900, 55 METCALFE STREET, P.O. BOX 2999, STATION D, OTTAWA, ONTARIO, K1P5Y6

ZELDA JIG

The right to the exclusive use of the word JIG is disclaimed apart from the trade-mark.

WARES: Fishing lures. **Proposed** Use in CANADA on wares.

Le droit à l'usage exclusif du mot JIG en dehors de la marque de commerce n'est pas accordé.

MARCHANDISES: Leurres. **Emploi** projeté au CANADA en liaison avec les marchandises.

1,008,430. 1999/03/15. JACK G. CAZES CARRYING ON BUSINESS AS 528682 ALBERTA LTD., ALSO KNOWN AS CAPILANO TRUCK DRIVER TRAINING INSTITUTE, 4715 - 92 AVENUE, EDMONTON, ALBERTA, T6B2V4



The color red is claimed as a feature of the trade-mark. The word CAPILANO, the rays behind the flag and the middle horizontal line are all the color red.

The right to the exclusive use of the words TRUCK DRIVER TRAINING INSTITUTE is disclaimed apart from the trade-mark.

SERVICES: Driver and safety training. **Proposed** Use in CANADA on services.

La couleur rouge est revendiquée comme une caractéristique de la marque de commerce. Le mot CAPILANO, les rayons derrière le drapeau et la ligne horizontale médiane sont tous de couleur rouge.

Le droit à l'usage exclusif des mots TRUCK DRIVER TRAINING INSTITUTE en dehors de la marque de commerce n'est pas accordé.

SERVICES: Formation en conduite et en sécurité. **Emploi** projeté au CANADA en liaison avec les services.

1,008,440. 1999/03/15. USCAN INTERNATIONAL INC., 67A ROBERT STREET WEST, PENETANGUISHENE, ONTARIO, L9M1N1



The right to the exclusive use of the words BUY, SELL and TRADE is disclaimed apart from the trade-mark.

SERVICES: The operation of a business, buying, selling, and trading new and used goods. **Used** in CANADA since as early as November 01, 1997 on services.

Le droit à l'usage exclusif des mots BUY, SELL et TRADE en dehors de la marque de commerce n'est pas accordé.

SERVICES: Exploitation d'une entreprise spécialisée dans l'achat, la vente et l'échange de marchandises neuves et usagées. **Employée** au CANADA depuis aussi tôt que 01 novembre 1997 en liaison avec les services.

1,008,455. 1999/03/15. U L CANADA INC., 160 BLOOR STREET EAST, SUITE 1500, TORONTO, ONTARIO, M4W3R2
Representative for Service/Représentant pour Signification: UNILEVER CANADA LIMITED, OFFICE OF THE GENERAL COUNSEL, 160 BLOOR STREET EAST, SUITE 1500, TORONTO, ONTARIO, M4W3R2

SIDEKICKS

WARES: Packaged side dishes containing any combination of rice, pasta, noodles, grains, dehydrated potatoes, vegetables, herbs, spices, seasonings and sauces. **SERVICES:** Advertising and promotional services in association with the sale of packaged side dishes containing any combination of rice, pasta, noodles, grains, dehydrated potatoes, vegetables, herbs, spices, seasonings and sauces, namely, coupon programmes, sweepstakes, gift with purchase programmes, recipe offers, direct mail sampling programmes and in-store demonstration programmes. **Proposed** Use in CANADA on wares and on services.

MARCHANDISES: Plats d'accompagnement conditionnés contenant n'importe qu'elle combinaison de riz, de pâtes alimentaires, de nouilles, de céréales, de pommes de terre déshydratées, de légumes, d'herbes, d'épices, d'assaisonnements et de sauces. **SERVICES:** Services publicitaire et promotionnels en association avec la vente de plats d'accompagnement conditionnés contenant n'importe qu'elle combinaison de riz, de pâtes alimentaires, de nouilles, de céréales, de pommes de terre déshydratées, de légumes, d'herbes, d'épices, d'assaisonnements et de sauces, nommément programmes de bons de réduction, loteries publicitaires, cadeaux avec programmes d'achat, offres de recettes, programmes d'échantillonnage par publipostage et programmes de démonstration en magasin. **Emploi** projeté au CANADA en liaison avec les marchandises et en liaison avec les services.

1,008,565. 1999/03/15. MONTBLANC-SIMPLO GMBH, HELLGRUNDWEG 100, HAMBURG, GERMANY
Representative for Service/Représentant pour Signification: BERESKIN & PARR, BOX 401, 40 KING STREET WEST, TORONTO, ONTARIO, M5H3Y2

ROUGE ET NOIR

WARES: Writing instruments, namely fountain pens, ball-point pens, pencils, felt-tip pens, rollerballs. **Priority** Filing Date: November 19, 1998, Country: GERMANY, Application No: 398 66 793.4/16 in association with the same kind of wares. **Proposed** Use in CANADA on wares.

MARCHANDISES: Instruments d'écriture, nommément stylos à encre, stylos à bille, crayons, stylos feutre, marqueurs à pointe roulante. **Date** de priorité de production: 19 novembre 1998, pays: ALLEMAGNE, demande no: 398 66 793.4/16 en liaison avec le même genre de marchandises. **Emploi** projeté au CANADA en liaison avec les marchandises.

1,008,573. 1999/03/16. HOSPITALITY CORPORATION OF MANITOBA INC., 3RD FLOOR - 930 JEFFERSON AVENUE, WINNIPEG, MANITOBA, R2P1W1
Representative for Service/Représentant pour Signification: FILLMORE & RILEY, 1700 COMMODITY EXCHANGE TOWER, 360 MAIN STREET, WINNIPEG, MANITOBA, R3C3Z3

CANAD TOURS

The right to the exclusive use of the word TOURS is disclaimed apart from the trade-mark.

SERVICES: Packaged group travel bus tours. **Proposed** Use in CANADA on services.

Le droit à l'usage exclusif du mot TOURS en dehors de la marque de commerce n'est pas accordé.

SERVICES: Voyages en groupe tout compris en autocar. **Emploi** projeté au CANADA en liaison avec les services.

1,008,657. 1999/03/11. BANQUE NATIONALE DU CANADA, TOUR DE LA BANQUE NATIONALE, 600, RUE DE LA GAUCHETIÈRE OUEST, 10IÈME ÉTAGE, MONTRÉAL, QUÉBEC, H3B4L2
Representative for Service/Représentant pour Signification: ROBIC, 55 ST-JACQUES, MONTRÉAL, QUÉBEC, H2Y3X2

DIRECT.N@T PLUS

Le droit à l'usage exclusif du mot DIRECT et de @ en dehors de la marque de commerce n'est pas accordé.

SERVICES: Services bancaires fournis aux clients de la requérante, par l'intermédiaire de divers moyens de télécommunication, leurs permettant d'avoir accès à l'information concernant leurs comptes bancaires et d'effectuer diverses transactions bancaires et financières à distance. **Employée** au CANADA depuis au moins aussi tôt que octobre 1998 en liaison avec les services.

The right to the exclusive use of the word DIRECT and of the symbol @ is disclaimed apart from the trade-mark.

SERVICES: Banking services provided to customers of the applicant, via various telecommunication systems, giving them access to information about their bank accounts and the capability to execute various banking and financial transactions off-site. **Used** in CANADA since at least as early as October 1998 on services.

1,008,660. 1999/03/11. INNERSENSE INTERNATIONAL INC., BOX 3292, SHERWOOD PARK, ALBERTA, T8A2A6
Representative for Service/Représentant pour Signification: DOUGLAS B. THOMPSON, (THOMPSON LAMBERT), SUITE 103, 10328 - 81 AVENUE, EDMONTON, ALBERTA, T6E1X2

EV-1

WARES: Dietary supplements in capsule form, namely: elk antler, ginseng and mixtures of elk antler and ginseng, aloe vera, shark cartilage, mixtures of aloe vera and elk antler, herbal dietary supplements in capsule form, namely: mixtures of echinacea purpurea, garcinia cambogia, butternut root, ginger root, Irish moss, cayenne, cloves, garlic, male fern, pumpkin seed, cascara sagrada bark and St. John's Wort. **Proposed** Use in CANADA on wares.

MARCHANDISES: Suppléments diététiques sous forme de capsules, nommément : bois d'élan, ginseng et mélanges de bois d'élan et de ginseng, aloès, cartilage de requin, mélanges d'aloès et de bois d'élan; suppléments diététiques d'herbes sous forme de capsules, nommément : mélanges d'échinacée pourpre, de gomme cambodge, de racine de noyer cendré, de racine de gingembre, d'euphorbe cyprès, de piment de cayenne, de clous de girofle, d'ail, de fougère mâle, de pépins de citrouille, d'écorce de cascara sagrada et de millepertuis commun. **Emploi** projeté au CANADA en liaison avec les marchandises.

1,008,661. 1999/03/11. AGRIFOODS INTERNATIONAL COOPERATIVE LTD./LA COOPERATIVE AGRIFOODS INTERNATIONAL LTEE., SUITE 300, 3920 NORLAND AVENUE, BURNABY, BRITISH COLUMBIA, V5G4K7
Representative for Service/Représentant pour Signification: BORDEN LADNER GERVAIS LLP, 1200 WATERFRONT CENTRE, 200 BURNARD STREET, P.O. BOX 48600, VANCOUVER, BRITISH COLUMBIA, V7X1T2



The right to the exclusive use of PUNCH is disclaimed apart from the trade-mark.

WARES: Non-alcoholic non-carbonated fruit flavoured drinks. **Used** in CANADA since at least as early as 1989 on wares.

Le droit à l'usage exclusif de PUNCH en dehors de la marque de commerce n'est pas accordé.

MARCHANDISES: Boissons aromatisées aux fruits sans alcool et non gazéifiées. **Employée** au CANADA depuis au moins aussi tôt que 1989 en liaison avec les marchandises.

1,008,771. 1999/03/15. TERRY R. DOUGLAS, #309, 1339 - 76th AVE., SURREY, BRITISH COLUMBIA, V3W6K2

YAHOO'S SPORTS BAR & GRILL

The right to the exclusive use of the words SPORTS BAR and GRILL is disclaimed apart from the trade-mark.

SERVICES: Lounge/restaurant. **Used** in CANADA since July 21, 1998 on services.

Le droit à l'usage exclusif des mots SPORTS BAR et GRILL en dehors de la marque de commerce n'est pas accordé.

SERVICES: Bar-salon/restaurant. **Employée** au CANADA depuis 21 juillet 1998 en liaison avec les services.

1,008,789. 1999/03/16. LINDA PONCSAK, 1826 MCKERCHER DRIVE, SASKATOON, SASKATCHEWAN, S7H5E2
Representative for Service/Représentant pour Signification: FURMAN & KALLIO, 1400 - 2002 VICTORIA AVENUE, REGINA, SASKATCHEWAN, S4P0R7

ONE MILLION DOLLARS

WARES: Artificial fireplace logs; pressed wood fire logs. **Proposed** Use in CANADA on wares.

MARCHANDISES: Bûches de foyer artificielles; bûches de bois aggloméré pour foyer. **Emploi** projeté au CANADA en liaison avec les marchandises.

1,008,793. 1999/03/16. LINDA PONCSAK, 1826 MCKERCHER DRIVE, SASKATOON, SASKATCHEWAN, S7H5E2
Representative for Service/Représentant pour Signification: FURMAN & KALLIO, 1400 - 2002 VICTORIA AVENUE, REGINA, SASKATCHEWAN, S4P0R7

MONEY TO BURN

The right to the exclusive use of the word BURN is disclaimed apart from the trade-mark.

WARES: Artificial fireplace logs; pressed wood fire logs. **Proposed** Use in CANADA on wares.

Le droit à l'usage exclusif du mot BURN en dehors de la marque de commerce n'est pas accordé.

MARCHANDISES: Bûches de foyer artificielles; bûches de bois aggloméré pour foyer. **Emploi** projeté au CANADA en liaison avec les marchandises.

1,008,893. 1999/03/17. JAWS TECHNOLOGIES INC., SUITE 380, 603 - 7TH AVENUE S.W., CALGARY, ALBERTA, T2P2T5
Representative for Service/Représentant pour Signification: BENNETT JONES, 4500 BANKERS HALL EAST, 855 - 2ND STREET S.W., CALGARY, ALBERTA, T2P4K7

XMAIL

WARES: Computer software namely computer software for the protection, preservation and security of electronic data, namely encryption, and firewall software; Computer hardware, namely computer hardware for the protection, preservation and security of electronic data, namely encryption and firewall hardware.

SERVICES: Business of providing consultation services for protection, preservation and security of electronic data, namely consulting services of auditing, reviewing and advising on computer security policies and procedures and provision of encryption and firewall security for others. **Proposed** Use in CANADA on wares and on services.

MARCHANDISES: Logiciels, nommément logiciels pour protection, conservation et sécurité des données électroniques, nommément logiciels de chiffrement et logiciels pare-feu; matériel informatique, nommément matériel informatique pour protection, conservation et sécurité des données électroniques, nommément matériel informatique de chiffrement et matériel informatique pare-feu. **SERVICES:** Entreprise de fourniture de services consultatifs pour protection, conservation et sécurité de données électroniques, nommément services consultatifs de vérification, d'examen et de conseils sur les politiques et procédures de sécurité informatique, et fourniture de sécurité par chiffrement et pare-feu pour des tiers. **Emploi** projeté au CANADA en liaison avec les marchandises et en liaison avec les services.

1,009,041. 1999/03/18. TRIMARK INVESTMENT MANAGEMENT INC., ONE FIRST CANADIAN PLACE, SUITE 5600, P.O. BOX 487, TORONTO, ONTARIO, M5X1E5
Representative for Service/Représentant pour Signification: BERESKIN & PARR, BOX 401, 40 KING STREET WEST, TORONTO, ONTARIO, M5H3Y2



The right to the exclusive use of the word FUND is disclaimed apart from the trade-mark.

SERVICES: Mutual fund services, namely, mutual fund brokerage, mutual fund distribution, and the administration and management of mutual funds including receiving, investing and paying out of monies. **Used** in CANADA since at least as early as December 1998 on services.

Le droit à l'usage exclusif du mot FUND en dehors de la marque de commerce n'est pas accordé.

SERVICES: Services de fond mutuels, nommément courtage de fonds mutuels, distribution de fonds mutuels, et administration et gestion de fonds mutuels, y compris la réception, l'investissement et le versement de sommes. **Employée** au CANADA depuis au moins aussi tôt que décembre 1998 en liaison avec les services.

1,009,042. 1999/03/18. TRIMARK INVESTMENT MANAGEMENT INC., ONE FIRST CANADIAN PLACE, SUITE 5600, P.O. BOX 487, TORONTO, ONTARIO, M5X1E5
Representative for Service/Représentant pour Signification: BERESKIN & PARR, BOX 401, 40 KING STREET WEST, TORONTO, ONTARIO, M5H3Y2

FONDS DÉCOUVERTE



The right to the exclusive use of the word FONDS is disclaimed apart from the trade-mark.

SERVICES: Mutual fund services, namely, mutual fund brokerage, mutual fund distribution, and the administration and management of mutual funds including receiving, investing and paying out of monies. **Used** in CANADA since at least as early as December 1998 on services.

Le droit à l'usage exclusif du mot FONDS en dehors de la marque de commerce n'est pas accordé.

SERVICES: Services de fond mutuels, nommément courtage de fonds mutuels, distribution de fonds mutuels, et administration et gestion de fonds mutuels, y compris la réception, l'investissement et le versement de sommes. **Employée** au CANADA depuis au moins aussi tôt que décembre 1998 en liaison avec les services.

1,009,090. 1999/03/18. NEURO-BIOTECH INC., 1020, ROUTE DE L'ÉGLISE, BUREAU 600, STE-FOY, QUÉBEC, G1V3V9
Representative for Service/Représentant pour Signification: SWABEY OGILVY RENAULT, 1981 MCGILL COLLEGE AVENUE, SUITE 1600, MONTREAL, QUÉBEC, H3A2Y3

SYMPATH

MARCHANDISES: Test permettant d'évaluer les fonctions du système nerveux sympathique en détectant la présence de certains enzymes dans le sang. **Emploi** projeté au CANADA en liaison avec les marchandises.

WARES: Test to evaluate the functions of the sympathetic nervous system by detecting the presence of certain enzymes in the blood. **Proposed** Use in CANADA on wares.

1,009,105. 1999/03/19. UNI FOODS INC., 6100 CÔTE DE LIESSE ROAD EAST, SUITE 200, ST. LAURENT, QUEBEC, H4T1E3
Representative for Service/Représentant pour Signification: POLLACK, MACHLOVITCH, KRAVITZ &, TEITELBAUM, 1100 RENE LEVESQUE BOULEVARD WEST, SUITE 2200, P.O. BOX 28, MONTREAL, QUEBEC, H3B4N4

UNI

WARES: Beef Inside; Beef Chef Style; Beef RTS; Beef Inside Denuded; Beef Neck & Shoulder; Beef Ball Tips; Beef Outside Flat; Beef Chuck 2pcs; Beef Chuck Tender; Beef Striploin 0 x 1; Beef Bless Rounds; Beef Clods; Beef Top Butt; Beef Flank Steak; Beef Butt Tender; Beef Tenderloin; Beef Skirt Steak; Beef Rib Eye 2 x 2; Beef Eye Round; Beef Oven Ready; Beef Short Rib; Beef Knuckle; Beef ShortLoin 3 x 3; Beef Spare Rib; Beef Gooseneck; Beef Tri Tips; Beef Chuck Quebec Spec; Beef Sirloin 1 x 1; Beef Pectoral Meat; Beef Blades; Beef Shortloin 0 x 1; Beef Briskets; Beef Tail Filets; Beef Rib Eye 0 x 0. **Used** in CANADA since March 10, 1972 on wares.

MARCHANDISES: Intérieur de boeuf; boeuf style chef; boeuf prêt à expédier; intérieur de boeuf désossé; collier et épaule de boeuf; pointes demi-rondes de boeuf; poitrine extérieure de boeuf; bloc d'épaule de boeuf en deux morceaux; filet d'épaule de boeuf; contre-filet de boeuf 0 x 1; rondes désossées de boeuf; pointes de boeuf; haut de surlonge de boeuf; steak de flank de boeuf; tête de filet de boeuf; filet de boeuf; steak de hampe de boeuf; oeil de ronde de boeuf 2 x 2; oeil de ronde de boeuf; morceau de boeuf paré; bout de côtes de boeuf; jaret de boeuf; longe courte boeuf 3 x 3; côtelette de boeuf; extérieur paré de boeuf; pointes ficelées de boeuf; d'épaule de boeuf du Québec; surlonge de boeuf 1 x 1; viande pectorale de boeuf; palettes de boeuf; longe courte boeuf 0 x 1; pointes de poitrine de boeuf; filets de queue de boeuf; oeil de ronde de boeuf 0 x 0. **Employée** au CANADA depuis 10 mars 1972 en liaison avec les marchandises.

1,009,108. 1999/03/19. DYNAMAIR AVIATION INC., 5, CHEMIN DE L'AÉROPORT, ST-JEAN-SUR-RICHELIEU, QUÉBEC, J3B7B5

AMS - AIRCRAFT MONITORING SYSTEM

Le droit à l'usage exclusif des mots AIRCRAFT MONITORING SYSTEM en dehors de la marque de commerce n'est pas accordé.

MARCHANDISES: Système d'acquisition de données pour cellule et moteur d'aéronef consistant en une boîte noire et différents capteurs fixés à la cellule et au(x) moteur(s) et d'un logiciel permettant l'analyse de l'enregistrement des données transférées à un ordinateur personnel (PC) à toutes les inspections ou lorsque désiré. **Employée** au CANADA depuis novembre 1998 en liaison avec les marchandises.

The right to the exclusive use of the words AIRCRAFT MONITORING SYSTEM is disclaimed apart from the trade-mark.

WARES: System for the acquisition of data on aircraft airframes and engines consisting of a black box and various sensors attached to the airframe and engine(s) and software for analysing recorded data downloaded to a personal computer (PC) on inspections or as required. **Used** in CANADA since November 1998 on wares.

1,009,175. 1999/03/19. INFRASTRUCTURES FOR INFORMATION INC., 116 SPADINA AVENUE, 5TH FLOOR, TORONTO, ONTARIO, M5V2K6 **Representative for Service/ Représentant pour Signification:** SMITH LYONS, SUITE 5800, SCOTIA PLAZA, 40 KING STREET WEST, TORONTO, ONTARIO, M5H3Z7

S4/ENTERPRISE

WARES: Software program for word processing. **Proposed Use** in CANADA on wares.

MARCHANDISES: Programme logiciel pour le traitement de texte. **Emploi** projeté au CANADA en liaison avec les marchandises.

1,009,197. 1999/03/22. LES COSMÉTIQUES P.C. INC., 9250, BOUL. DE L'ACADIE, SUITE 340, MONTRÉAL, QUÉBEC, H4N3C5 **Representative for Service/Représentant pour Signification:** HENRI SIMON, 400 ST-JACQUES OUEST, SUITE 500, MONTREAL, QUÉBEC, H2Y1S1

CULT COSMÉTIQUES

Le droit à l'usage exclusif du mot COSMÉTIQUES en dehors de la marque de commerce n'est pas accordé.

MARCHANDISES: Produits de maquillage nommément: rouge à lèvres, pinceaux de maquillage, crayons de maquillage, ombre à paupières, fard à joues, mascaras, fond de teint, poudre pressée, poudre libre, vernis à ongles. **Emploi** projeté au CANADA en liaison avec les marchandises.

The right to the exclusive use of the word COSMÉTIQUES is disclaimed apart from the trade-mark.

WARES: Make-up products, namely: lipstick, applicator brushes, make-up pencils, eyeshadow, blush, mascaras, make-up foundation, compact powder, loose powder, nail polish. **Proposed Use** in CANADA on wares.

1,009,198. 1999/03/22. NUTRIPUR INC., 86 BOULEVARD DES ENTREPRISES, SUITE 101, BOISBRIAND, QUÉBEC, J7G2T3

FLUX O BILE

Le droit à l'usage exclusif des mots FLUX et BILE en dehors de la marque de commerce n'est pas accordé.

MARCHANDISES: Herbes médicinales traditionnelles en ampoules nommément cholagogue qui stimulent l'évacuation de la bile. **Used** in CANADA since February 26, 1999 on wares.

The right to the exclusive use of the words FLUX and BILE is disclaimed apart from the trade-mark.

WARES: Traditional medicinal herbs in ampules, namely cholagogue, which stimulates bile flow. **Employée** au CANADA depuis 26 février 1999 en liaison avec les marchandises.

1,009,284. 1999/03/22. SILVER REFLECTION POSTERS INC., 91 PATRICE CRESCENT, THORNHILL, ONTARIO, L4J4Z2

SILVER REFLECTION POSTERS

The right to the exclusive use of the word POSTERS is disclaimed apart from the trade-mark.

WARES: Posters, calendars, and postcards. **Used** in CANADA since March 19, 1999 on wares.

Le droit à l'usage exclusif du mot POSTERS en dehors de la marque de commerce n'est pas accordé.

MARCHANDISES: Affiches, calendriers, et cartes postales. **Employée** au CANADA depuis 19 mars 1999 en liaison avec les marchandises.

1,009,289. 1999/03/17. PIA CORPORATION, 5-19 SANBAN-CHO, CHIYODA-KU, TOKYO, JAPAN **Representative for Service/Représentant pour Signification:** OSLER, HOSKIN & HARCOURT LLP, SUITE 1500, 50 O'CONNOR STREET, OTTAWA, ONTARIO, K1P6L2



SERVICES: Information on dietary or nutritional guidance, and arranging/brokerage of the aforesaid information; information on rental of cameras or optical apparatus/instruments, and arranging/brokerage of the aforesaid information. **Proposed** Use in CANADA on services.

SERVICES: Informations sur l'encadrement diététique ou alimentaire, et préparation/courtage des informations susmentionnées; information sur la location d'appareils de prises de vues ou d'appareils/instruments d'optique, et préparation/courtage des informations susmentionnées. **Emploi** projeté au CANADA en liaison avec les services.

1,009,295. 1999/04/16. FMI FOOD MARKETERS INTERNATIONAL LTD., 240-12251 #1 ROAD, RICHMOND, BRITISH COLUMBIA, V7E1T7

Y2K

WARES: Canned seafood products namely, canned salmon. **Proposed** Use in CANADA on wares.

MARCHANDISES: Fruits de mer en boîte, nommément saumon en boîte. **Emploi** projeté au CANADA en liaison avec les marchandises.

1,009,332. 1999/03/19. STEMCELL TECHNOLOGIES INC., SUITE 808, 777 WEST BROADWAY STREET, VANCOUVER, BRITISH COLUMBIA, V5Z4J7 **Representative for Service/Représentant pour Signification:** MCCARTHY TETRAULT, P.O. BOX 10424, PACIFIC CENTRE, SUITE 1300-777 DUNSMUIR STREET, VANCOUVER, BRITISH COLUMBIA, V7Y1K2

TETRALINK

WARES: Antibody complexes for connecting two or more different cell types or substances, for research and laboratory use. **Proposed** Use in CANADA on wares.

MARCHANDISES: Complexes d'anticorps pour lier deux types de cellules ou de substances différentes, ou plus, pour fins de recherche et d'application de laboratoire. **Emploi** projeté au CANADA en liaison avec les marchandises.

1,009,339. 1999/03/19. LEGACY PARTNERS, INC., 101 LINCOLN CENTRE DRIVE, FOSTER CITY, CALIFORNIA 94404-1160, UNITED STATES OF AMERICA **Representative for Service/Représentant pour Signification:** SMART & BIGGAR, BOX 11560 VANCOUVER CENTRE, 650 W. GEORGIA ST., SUITE 2200, VANCOUVER, BRITISH COLUMBIA, V6B4N8

LEGACY PARTNERS

SERVICES: Real estate management, real estate brokerage and real estate development services. **Priority** Filing Date: September 24, 1998, Country: UNITED STATES OF AMERICA, Application No: 75/557,572 in association with the same kind of services. **Proposed** Use in CANADA on services.

SERVICES: Services de gestion immobilière, de courtage immobilier et de développement immobilier. **Date** de priorité de production: 24 septembre 1998, pays: ÉTATS-UNIS D'AMÉRIQUE, demande no: 75/557,572 en liaison avec le même genre de services. **Emploi** projeté au CANADA en liaison avec les services.

1,009,394. 1999/03/22. WARNER-LAMBERT COMPANY, 201 TABOR ROAD, MORRIS PLAINS, NEW JERSEY 07950, UNITED STATES OF AMERICA **Representative for Service/Représentant pour Signification:** BERESKIN & PARR, BOX 401, 40 KING STREET WEST, TORONTO, ONTARIO, M5H3Y2

KISS & TELL

WARES: Chewing gum and breath freshening gum. **Proposed** Use in CANADA on wares.

MARCHANDISES: Gomme à mâcher et gomme rafraîchissant l'haleine. **Emploi** projeté au CANADA en liaison avec les marchandises.

1,009,395. 1999/03/22. WARNER-LAMBERT COMPANY, 201 TABOR ROAD, MORRIS PLAINS, NEW JERSEY 07950, UNITED STATES OF AMERICA **Representative for Service/ Représentant pour Signification:** BERESKIN & PARR, BOX 401, 40 KING STREET WEST, TORONTO, ONTARIO, M5H3Y2

BOUCHE À OREILLE

WARES: Chewing gum and breath freshening gum. **Proposed** Use in CANADA on wares.

MARCHANDISES: Gomme à mâcher et gomme rafraîchissant l'haleine. **Emploi** projeté au CANADA en liaison avec les marchandises.

1,009,396. 1999/03/22. WARNER-LAMBERT COMPANY, 201 TABOR ROAD, MORRIS PLAINS, NEW JERSEY 07950, UNITED STATES OF AMERICA **Representative for Service/ Représentant pour Signification:** BERESKIN & PARR, BOX 401, 40 KING STREET WEST, TORONTO, ONTARIO, M5H3Y2



WARES: Chewing gum and breath freshening gum. **Proposed** Use in CANADA on wares.

MARCHANDISES: Gomme à mâcher et gomme rafraîchissant l'haleine. **Emploi** projeté au CANADA en liaison avec les marchandises.

1,009,529. 1999/03/23. BRITISH AMERICAN TOBACCO (BRANDS) INC., 401 SOUTH FOURTH AVENUE, SUITE 1800, LOUISVILLE, KENTUCKY 40202, UNITED STATES OF AMERICA **Representative for Service/ Représentant pour Signification:** FETHERSTONHAUGH & CO., SUITE 900, 55 METCALFE STREET, P.O. BOX 2999, STATION D, OTTAWA, ONTARIO, K1P5Y6



Colour is claimed as a feature of the trade-mark. The expression carleton is black in colour. In the crest, the inner triangular portion and lower end portions of the ribbon are red. The remainder of the crest is gold. The other features of the trade-mark are dark beige.

The right to the exclusive use of 1mg is disclaimed apart from the trade-mark.

WARES: Cigarettes, tobacco, ashtrays, lighters, matches. **Proposed** Use in CANADA on wares.

La couleur est revendiquée comme une caractéristique de la marque de commerce. L'expression carleton est en noir. Dans l'écusson, la partie intérieure triangulaire et les parties de l'extrémité inférieure des rubans sont rouges. Le reste de l'écusson est doré. Les autres caractéristiques de la marque de commerce sont beige foncé.

Le droit à l'usage exclusif de 1mg en dehors de la marque de commerce n'est pas accordé.

MARCHANDISES: Cigarettes, tabac, cendriers, briquets, allumettes. **Emploi** projeté au CANADA en liaison avec les marchandises.

1,009,589. 1999/03/23. RICHARDS BUELL SUTTON (A PARTNERSHIP), SUITE 300, 1111 MELVILLE STREET, VANCOUVER, BRITISH COLUMBIA, V6E4H7 **Representative for Service/ Représentant pour Signification:** RICHARDS BUELL SUTTON, 300 - 1111 MELVILLE STREET, VANCOUVER, BRITISH COLUMBIA, V6E4H7

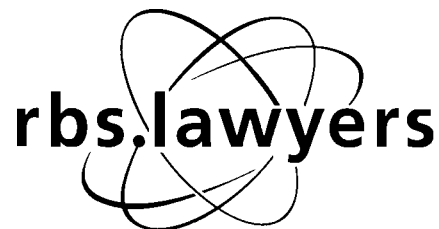

The right to the exclusive use of the word LAWYERS is disclaimed apart from the trade-mark.

SERVICES: Legal services. **Used** in CANADA since at least February 18, 1999 on services.

Le droit à l'usage exclusif du mot LAWYERS en dehors de la marque de commerce n'est pas accordé.

SERVICES: Services juridiques. **Employée** au CANADA depuis au moins 18 février 1999 en liaison avec les services.

1,009,649. 1999/03/24. INDIGO BOOKS & MUSIC, INC., 181 BAY STREET, P.O. BOX 823, TORONTO, ONTARIO, M5J2T3
Representative for Service/Représentant pour Signification: STIKEMAN, ELLIOTT, SUITE 914, 50 O'CONNOR STREET, OTTAWA, ONTARIO, K1P6L2

INDIGOSAURUS

SERVICES: Retail store and internet retail services featuring books, music, videos and gifts. **Proposed** Use in CANADA on services.

SERVICES: Services de magasin de détail et services de détail sur l'Internet spécialisés dans les livres, la musique, les vidéos et les cadeaux. **Emploi** projeté au CANADA en liaison avec les services.

1,010,013. 1999/03/26. MCDONALD'S CORPORATION, 7TH FLOOR, MCDONALD'S PLAZA, OAK BROOK, ILLINOIS 60521, UNITED STATES OF AMERICA **Representative for Service/Représentant pour Signification:** SMART & BIGGAR, SUITE 900, 55 METCALFE STREET, P.O. BOX 2999, STATION D, OTTAWA, ONTARIO, K1P5Y6



The right to the exclusive use of the representation of the eleven-point maple leaf is disclaimed apart from the trade-mark.

SERVICES: Restaurant services. **Used** in CANADA since at least as early as August 1998 on services.

Le droit à l'usage exclusif de la représentation de la feuille d'érable à onze pointes en dehors de la marque de commerce n'est pas accordé.

SERVICES: Services de restaurant. **Employée** au CANADA depuis au moins aussi tôt que août 1998 en liaison avec les services.

1,010,014. 1999/03/26. MCDONALD'S CORPORATION, 7TH FLOOR, MCDONALD'S PLAZA, OAK BROOK, ILLINOIS 60521, UNITED STATES OF AMERICA **Representative for Service/Représentant pour Signification:** SMART & BIGGAR, SUITE 900, 55 METCALFE STREET, P.O. BOX 2999, STATION D, OTTAWA, ONTARIO, K1P5Y6



Colour is claimed as a feature of the mark. The arches design, maple leaf and border of the design are a gold colour and the background is a red colour.

The right to the exclusive use of the representation of the eleven-point maple leaf is disclaimed apart from the trade-mark.

SERVICES: Restaurant services. **Used** in CANADA since at least as early as August 1998 on services.

La couleur est revendiquée comme caractéristique de la marque de commerce. Le dessin des arches, la feuille d'érable et le liseré du dessin sont or, et le fond est en rouge.

Le droit à l'usage exclusif de la représentation de la feuille d'érable à onze pointes en dehors de la marque de commerce n'est pas accordé.

SERVICES: Services de restaurant. **Employée** au CANADA depuis au moins aussi tôt que août 1998 en liaison avec les services.

1,010,016. 1999/03/26. MCP INDUSTRIES, INC., P.O. BOX 1830, CORONA, CALIFORNIA 91719-1839, UNITED STATES OF AMERICA **Representative for Service/Représentant pour Signification:** SMART & BIGGAR, SUITE 900, 55 METCALFE STREET, P.O. BOX 2999, STATION D, OTTAWA, ONTARIO, K1P5Y6

BAND-SEAL

WARES: Rubber sleeve joint for sewer pipe. **Used** in CANADA since at least as early as June 09, 1978 on wares. **Used** in UNITED STATES OF AMERICA on wares. **Registered** in UNITED STATES OF AMERICA on October 11, 1983 under No. 1,253,754 on wares.

MARCHANDISES: Joint bitubulaire en caoutchouc pour canalisation d'égout. **Employée** au CANADA depuis au moins aussi tôt que le 09 juin 1978 en liaison avec les marchandises. **Employée:** ÉTATS-UNIS D'AMÉRIQUE en liaison avec les marchandises. **Enregistrée:** ÉTATS-UNIS D'AMÉRIQUE le 11 octobre 1983 sous le No. 1,253,754 en liaison avec les marchandises.

1,010,018. 1999/03/26. DEL MAR MEDICAL TECHNOLOGIES, INC., 6199 CORNERSTONE COURT, SUITE 106, SAN DIEGO, CALIFORNIA 92121, UNITED STATES OF AMERICA **Representative for Service/Représentant pour Signification:** SMART & BIGGAR, BOX 11560 VANCOUVER CENTRE, 650 W. GEORGIA ST., SUITE 2200, VANCOUVER, BRITISH COLUMBIA, V6B4N8

NEUROTHERMIA

WARES: Medical device, namely, therapeutic hypothermic device for cardiology and neurology. **Priority** Filing Date: September 29, 1998, Country: UNITED STATES OF AMERICA, Application No: 75/561,574 in association with the same kind of wares. **Proposed** Use in CANADA on wares.

MARCHANDISES: Instrument médical, nommément dispositif hypothermique thérapeutique pour la cardiologie et la neurologie. **Date** de priorité de production: 29 septembre 1998, pays: ÉTATS-UNIS D'AMÉRIQUE, demande no: 75/561,574 en liaison avec le même genre de marchandises. **Emploi** projeté au CANADA en liaison avec les marchandises.

1,010,024. 1999/03/26. N.V. ORGANON, KLOOSTERSTRAAT 6, 5349 AB OSS, NETHERLANDS **Representative for Service/ Représentant pour Signification:** SWABEY OGILVY RENAULT, 1981 MCGILL COLLEGE AVENUE, SUITE 1600, MONTREAL, QUEBEC, H3A2Y3

ARIZA

WARES: Pharmaceutical preparations in the treatment of mental illnesses. **Priority** Filing Date: December 11, 1998, Country: BENELUX, Application No: 928,591 in association with the same kind of wares. **Proposed** Use in CANADA on wares.

MARCHANDISES: Préparations pharmaceutiques pour le traitement des maladies mentales. **Date** de priorité de production: 11 décembre 1998, pays: BENELUX, demande no: 928,591 en liaison avec le même genre de marchandises. **Emploi** projeté au CANADA en liaison avec les marchandises.

1,010,031. 1999/03/26. HUNTLEIGH TECHNOLOGY PLC, 310 - 312 DALLOW ROAD, LUTON, BEDFORDSHIRE LU1 1TD, ENGLAND, UNITED KINGDOM **Representative for Service/ Représentant pour Signification:** GERALD A. GOWAN, 627 LYONS LANE, SUITE 204, OAKVILLE, ONTARIO, L6J5Z7

PENTAFLEX

WARES: Mattresses, cushions and pads for medical use, all made wholly or principally of foam materials; mattresses, cushions and pads all made wholly or principally of foam materials. **Proposed** Use in CANADA on wares.

MARCHANDISES: Matelas, coussins et coussinets à des fins médicales, fabriqués entièrement ou principalement en mousse; matelas, coussins et coussinets fabriqués entièrement ou principalement en mousse. **Emploi** projeté au CANADA en liaison avec les marchandises.

1,010,114. 1999/03/29. DARLENE ROGERS, 160 KINGSWOOD DRIVE, HAMMONDS PLAINS, NOVA SCOTIA, B4B1K4

NURSE ANYWHERE

The right to the exclusive use of the word NURSE is disclaimed apart from the trade-mark.

WARES: Cover-up cape for nursing mothers. **Proposed** Use in CANADA on wares.

Le droit à l'usage exclusif du mot NURSE en dehors de la marque de commerce n'est pas accordé.

MARCHANDISES: Capes pour se couvrir utilisées par les mères qui allaitent. **Emploi** projeté au CANADA en liaison avec les marchandises.

1,010,117. 1999/03/29. WILLIAM MACPHERSON, 8002 HOLLYHOCK LANE, VANCOUVER, BRITISH COLUMBIA, V5S4K1

APOCALYPSE

WARES: Board game. **SERVICES:** Sale of board game. **Proposed** Use in CANADA on wares and on services.

MARCHANDISES: Jeu de table. **SERVICES:** Vente de jeu de table. **Emploi** projeté au CANADA en liaison avec les marchandises et en liaison avec les services.

1,010,145. 1999/03/29. I.T.B. Essentials Inc., 428 Black Street, Fergus, ONTARIO, N1M3M3 **Representative for Service/ Représentant pour Signification:** CAROL S. VANDENHOEK, (KEARNS, MCKINNON), 512 WOOLWICH STREET, P.O. BOX 930, GUELPH, ONTARIO, N1H6M8

IN THE BAG

The right to the exclusive use of the word BAG is disclaimed apart from the trade-mark.

WARES: Sports bags, gym bags, toiletry bags, first aid kits, travel bags. **Used** in CANADA since at least as early as October 10, 1997 on wares.

Le droit à l'usage exclusif du mot BAG en dehors de la marque de commerce n'est pas accordé.

MARCHANDISES: Sacs de sport, sacs de gymnastique, sacs de toilette, trousse de premiers soins, sacs de voyage. **Employée** au CANADA depuis au moins aussi tôt que le 10 octobre 1997 en liaison avec les marchandises.

1,010,203. 1999/03/29. BASS HOTELS & RESORTS, INC., 3 Ravinia Drive, Atlanta, Georgia 30346, UNITED STATES OF AMERICA **Representative for Service/ Représentant pour Signification:** FETHERSTONHAUGH & CO., SUITE 900, 55 METCALFE STREET, P.O. BOX 2999, STATION D, OTTAWA, ONTARIO, K1P5Y6

BEST-4-BREAKFAST

SERVICES: Hotel restaurant services. **Used** in CANADA since at least as early as November 01, 1998 on services. **Used** in UNITED STATES OF AMERICA on services. **Registered** in UNITED STATES OF AMERICA on March 17, 1998 under No. 2,144,734 on services.

SERVICES: Services d'hôtel-restaurant. **Employée** au CANADA depuis au moins aussi tôt que le 01 novembre 1998 en liaison avec les services. **Employée:** ÉTATS-UNIS D'AMÉRIQUE en liaison avec les services. **Enregistrée:** ÉTATS-UNIS D'AMÉRIQUE le 17 mars 1998 sous le No. 2,144,734 en liaison avec les services.

1,010,312. 1999/03/31. RUI ROYAL INTERNATIONAL CORP., 165 Montée de Liesse, Ville St-Laurent, QUEBEC, H4T1T9
Representative for Service/Représentant pour Signification: SIMON DANINO, (GREEN GLAZER NADLER DANINO), 276, RUE ST-JACQUES OUEST, SUITE 305, MONTREAL, QUEBEC, H2Y1N3

EZ CUT

The right to the exclusive use of the word CUT is disclaimed apart from the trade-mark.

WARES: Snips, bolt cutters, utility knives. **Used** in CANADA since as early as March 29, 1999 on wares.

Le droit à l'usage exclusif du mot CUT en dehors de la marque de commerce n'est pas accordé.

MARCHANDISES: Cisailles, coupe-boulons, couteaux tout usage. **Employée** au CANADA depuis aussi tôt que 29 mars 1999 en liaison avec les marchandises.

1,010,316. 1999/03/31. Boes Inc., 42 Industrial St., Toronto, ONTARIO, M4G1Y9

BOXEO

WARES: Head protectors, boxing shorts, boxing shoes, martial art shoes, martial art uniforms, track suits, hand wraps, coaching pads, boxing gloves, training gloves, mouth pieces, abdomen protectors, chest protectors, skipping ropes, speed bags, heavy bags, punching bags, air fill bags, speed bag bladders, uniforms, sparring gloves, groin protectors, shin pads, foot pads, baseball caps, t-shirts, long-sleeved shirts, jackets, sweaters, pants, and socks. **Proposed** Use in CANADA on wares.

MARCHANDISES: Protecteurs de tête, culottes de boxe, chaussures de boxe, chaussures d'arts martiaux, uniformes d'arts martiaux, survêtements, enveloppes pour mains, protecteurs pour entraîneurs de boxe, gants de boxe, gants d'entraînement, protège-dents, protecteurs d'abdomen, plastrons, cordes à sauter, ballons rapides, gros punching-bags, punching-bags, sacs gonflés, vessies de ballons rapides, uniformes, gants d'entraînement, protecteurs d'aine, protège-tibias, protège-pieds, casquettes de base-ball, tee-shirts, gilets de corps, vestes, chandails, pantalons, et chaussettes. **Emploi** projeté au CANADA en liaison avec les marchandises.

1,010,332. 1999/03/29. CF TELEVISION INC., 405 Ogilvy Avenue, Montreal, QUEBEC, H3N1M4 **Representative for Service/Représentant pour Signification:** OGILVY RENAULT, SUITE 1100, 1981 MCGILL COLLEGE AVENUE, MONTREAL, QUEBEC, H3A3C1

ACTION 12

SERVICES: Entertainment in the nature of on-going television programs. **Used** in CANADA since at least as early as November 18, 1987 on services.

SERVICES: Divertissement sous forme d'émissions de télévision continues. **Employée** au CANADA depuis au moins aussi tôt que le 18 novembre 1987 en liaison avec les services.

1,010,562. 1999/03/31. APPARTNET INC., 5115, rue Trans Island, Suite 204, Montréal, QUÉBEC, H3W2Z9 **Representative for Service/Représentant pour Signification:** OGILVY RENAULT, SUITE 1100, 1981 MCGILL COLLEGE AVENUE, MONTREAL, QUÉBEC, H3A3C1

APPARTNET

SERVICES: Services de publicité multimédia via Internet ayant pour fonction d'aider le public, à l'aide d'un outil de recherche, à trouver des locaux à louer. **Employée** au CANADA depuis au moins aussi tôt que mai 1997 en liaison avec les services.

SERVICES: Multimedia advertising services via the Internet to assist members of the public, using a search feature, in finding rental accommodation. **Used** in CANADA since at least as early as May 1997 on services.

1,010,603. 1999/03/30. BANQUE NATIONALE DU CANADA une corporation légalement constituée, Tour de la Banque Nationale, 600, rue de La Gauchetière Ouest, 10ième étage, Montréal, QUÉBEC, H3B4L2 **Representative for Service/Représentant pour Signification:** ROBIC, 55 ST-JACQUES, MONTRÉAL, QUÉBEC, H2Y3X2



Le droit à l'usage exclusif du mot PAYMENT en dehors de la marque de commerce n'est pas accordé.

SERVICES: Paiements électroniques (paiements de remises gouvernementales, factures) pour les entreprises, le tout par le biais d'Internet. **Employée** au CANADA depuis au moins aussi tôt que le 12 janvier 1999 en liaison avec les services.

The right to the exclusive use of the word PAYMENT is disclaimed apart from the trade-mark.

SERVICES: Electronic payments (government remittances, invoices) for businesses, all of the above via the Internet. **Used** in CANADA since at least as early as January 12, 1999 on services.

1,010,631. 1999/03/31. SLEEMAN BREWERIES LTD., 551 Clair Road West, Guelph, ONTARIO, N1H6H9 **Representative for Service/Représentant pour Signification:** SIM & MCBURNEY, 330 UNIVERSITY AVENUE, 6TH FLOOR, TORONTO, ONTARIO, M5G1R7



Colour is claimed as a feature of the mark. The word SLEEMAN and the two chevrons are in red. The two horizontal lines and the two horizontally disposed dark saw-tooth bands are in black. The word STEAM is in white. The background is shaded for the colour silver.

The right to the exclusive use of the words SLEEMAN, STEAM and BEER is disclaimed apart from the trade-mark.

WARES: Brewed alcoholic beverages. **Proposed Use** in CANADA on wares.

La couleur est revendiquée comme une caractéristique de la marque. Le mot SLEEMAN et les deux chevrons sont rouges. Les deux lignes horizontales et les deux bandes horizontales foncées en dents de scie sont noires. Le mot STEAM est blanc. Le fond est hachuré en couleur argent.

Le droit à l'usage exclusif des mots SLEEMAN, STEAM et BEER en dehors de la marque de commerce n'est pas accordé.

MARCHANDISES: Boissons alcoolisées brassées. **Emploi** projeté au CANADA en liaison avec les marchandises.

1,010,681. 1999/03/31. HINSPIRGERS POLY INDUSTRIES LTD., 645 NEEDHAM LANE, MISSISSAUGA, ONTARIO, L5A1T9 **Representative for Service/Représentant pour Signification:** MCFADDEN, FINCHAM, 225 METCALFE STREET, SUITE 606, OTTAWA, ONTARIO, K2P1P9

DECK-LOCK

WARES: Safety covers for swimming pools. **Proposed Use** in CANADA on wares.

MARCHANDISES: Couvertures de sécurité pour piscines. **Emploi** projeté au CANADA en liaison avec les marchandises.

1,010,704. 1999/04/01. Brasserie Dieu du Ciel inc., 29 Laurier ouest, Montréal, QUÉBEC, H2T2N2

FUMISTERIE

MARCHANDISES: Bière artisanale au chanvre brassé selon une recette originale et vendue sur place en fût par la Brasserie Dieu du Ciel inc. **SERVICES:** Vente au détail et/ou en gros (en bouteille et/ou en fût) dans son propre commerce ou dans différents commerces autres que la Brasserie Dieu du Ciel inc. elle-même, d'une bière artisanale au chanvre brassée selon une recette originale. **Employée** au CANADA depuis 26 mars 1999 en liaison avec les marchandises. **Emploi** projeté au CANADA en liaison avec les services.

WARES: Craft hemp beer brewed according to an original recipe and sold in kegs on site by Brasserie Dieu du Ciel inc. **SERVICES:** Retail and/or wholesale sales (in bottles and/or in kegs), in its own commercial establishment or in commercial establishments other than Brasserie Dieu du Ciel inc. itself, of a craft hemp beer brewed according to an original recipe. **Used** in CANADA since March 26, 1999 on wares. **Proposed Use** in CANADA on services.

1,010,754. 1999/04/01. AMORA MAILLE, a société anonyme organized under the laws of France, 48 Quai Nicolas Rolin, 21000 Dijon, FRANCE **Representative for Service/Représentant pour Signification:** BERESKIN & PARR, BOX 401, 40 KING STREET WEST, TORONTO, ONTARIO, M5H3Y2



The right to the exclusive use of the words Huile d'Olive, vierge extra, extra fine, 1^{ère} pression à froid and 75 cl is disclaimed apart from the trade-mark.

WARES: Edible oils and fats. **Priority Filing Date:** October 08, 1998, Country: FRANCE, Application No: 98 753 369 in association with the same kind of wares. **Used** in FRANCE on wares. **Registered** in FRANCE on October 08, 1998 under No. 98 753 369 on wares. **Proposed Use** in CANADA on wares.

Le droit à l'usage exclusif des mots Huile d'Olive, vierge extra, extra fine, 1^{ère} pression à froid et 75 cl en dehors de la marque de commerce n'est pas accordé.

MARCHANDISES: Huiles et graisses alimentaires. **Date** de priorité de production: 08 octobre 1998, pays: FRANCE, demande no: 98 753 369 en liaison avec le même genre de marchandises. **Employée:** FRANCE en liaison avec les marchandises. **Enregistrée:** FRANCE le 08 octobre 1998 sous le No. 98 753 369 en liaison avec les marchandises. **Emploi** projeté au CANADA en liaison avec les marchandises.

1,010,833. 1999/04/06. CAPITAL GARMENT CO. INC., 1200 Jules-Poitras Blvd., Suite 200, Montreal, QUEBEC, H4N1X7 **Representative for Service/Représentant pour Signification:** ADESSKY POULIN, PLACE CANADA TRUST, 18E ETAGE, 999, BOULEVARD DE MAISONNEUVE OUEST, MONTREAL, QUEBEC, H3A3L4



WARES: Men's, women's and children's clothing, namely: jackets, coats, sweaters, shirts, T-shirts, pants, jeans, jogging suits, sweat suits, blazers, jump suits, skirts, dresses, tank tops, vests, shorts and hats. **Proposed** Use in CANADA on wares.

MARCHANDISES: Vêtements pour hommes, femmes et enfants, notamment: vestes, manteaux, chandails, chemises, tee-shirts, pantalons, jeans, tenues de jogging, survêtements, blazers, combinaisons-pantalons, jupes, robes, débardeurs, gilets, shorts et chapeaux. **Emploi** projeté au CANADA en liaison avec les marchandises.

1,010,936. 1999/04/06. Jenings Seminar Group Inc., 63A Herring Cove Road, Halifax, NOVA SCOTIA, B3N1P9

THE TOUCH OF QUALITY

The right to the exclusive use of the word QUALITY is disclaimed apart from the trade-mark.

SERVICES: Provision of training courses, in the field of healthcare. **Used** in CANADA since March 05, 1999 on services.

Le droit à l'usage exclusif du mot QUALITY en dehors de la marque de commerce n'est pas accordé.

SERVICES: Fourniture de cours dans le domaine des soins de santé. **Employée** au CANADA depuis 05 mars 1999 en liaison avec les services.

1,010,939. 1999/04/06. AIM International, Inc., 3904 E. Flamingo Avenue, Nampa, Idaho 83687, UNITED STATES OF AMERICA **Representative for Service/Représentant pour Signification:** ANDREW GEAREY, AIM CANADA, INC., UNIT 1, 2827 - 18 ST. N.E., CALGARY, ALBERTA, T2E7K5

AIM GARDEN TRIO

WARES: Dietary supplements containing vegetable extracts and edible plant fiber. **Used** in CANADA since August 03, 1994 on wares.

MARCHANDISES: Suppléments diététiques contenant des extraits de légumes et des fibres de plantes comestibles. **Employée** au CANADA depuis 03 août 1994 en liaison avec les marchandises.

1,011,002. 1999/04/07. Toby Lansel, 4152 East Pender Street, Burnaby, BRITISH COLUMBIA, V5C2M2

MONICA'S LINGERIE

The right to the exclusive use of the word LINGERIE is disclaimed apart from the trade-mark.

WARES: Clothing namely underwear. **Proposed** Use in CANADA on wares.

Le droit à l'usage exclusif du mot LINGERIE en dehors de la marque de commerce n'est pas accordé.

MARCHANDISES: Vêtements, notamment sous-vêtements. **Emploi** projeté au CANADA en liaison avec les marchandises.

1,011,027. 1999/04/01. TARGOR GMBH, Rheinstrasse 49, 55116 Mainz, GERMANY **Representative for Service/Représentant pour Signification:** ROBIC, 55 ST-JACQUES, MONTRÉAL, QUEBEC, H2Y3X2

METOCENE

WARES: Chemical products for industrial use, plastics in the crude state (in the form of powders, granules, chips, dispersions, liquids or pastes); artificial resins and synthetic resins in the crude state; chemical products used as auxiliaries for use in the production and processing of plastics, metallocene, catalysts; plastic materials as semi-manufactures (in the form of boards, tubes, profiles, rods, blocks, sheeting or molded articles).

SERVICES: Services of a chemist, services of a chemical engineer, services of a chemical laboratory; technical advice and provision of expert opinions in the field of chemical engineering. **Proposed** Use in CANADA on wares and on services.

MARCHANDISES: Produits chimiques pour usage industriel, matières plastiques à l'état brut (sous forme de poudres, granules, fragments, dispersions, liquides ou pâtes); résines artificielles et résines synthétiques à l'état brut; produits chimiques utilisés comme auxiliaires à utiliser dans la production et le traitement des matières plastiques, métallocènes, catalyseurs; matières plastiques, comme produits semi-finis (sous forme de panneaux, de tubes, de profilés, de tiges, de blocs, d'articles mis en feuilles ou moulés). **SERVICES:** Services de chimiste, services d'ingénieur chimiste, services de laboratoire de chimie; conseils techniques et fourniture d'opinions d'experts dans le domaine du génie chimique. **Emploi** projeté au CANADA en liaison avec les marchandises et en liaison avec les services.

1,011,073. 1999/04/07. EFTIA OSS SOLUTIONS INC., 360 Lisgar Street, Ottawa, ONTARIO, K2P2E4 **Representative for Service/Représentant pour Signification:** BORDEN LADNER GERVAIS LLP, 1000-60 QUEEN STREET, OTTAWA, ONTARIO, K1P5Y7

MASTER.SCRIBE MAINTENANCE

WARES: Computer software namely an integrated suite of operational support systems for the telecommunication industry. **Proposed** Use in CANADA on wares.

MARCHANDISES: Logiciels, nommément une succession intégrée de systèmes de soutien à l'exploitation pour l'industrie des télécommunications. **Emploi** projeté au CANADA en liaison avec les marchandises.

1,011,081. 1999/04/07. INDUSTRY OF UNDERWEAR «SEX FORM » S.A., Askliou & Parochthiou str., 131 22 Ilion, Athens, GREECE **Representative for Service/Représentant pour Signification:** GOWLING, STRATHY & HENDERSON, SUITE 2600, 160 ELGIN STREET, P.O. BOX 466, STATION D, OTTAWA, ONTARIO, K1P1C3

SEX FORM

WARES: Ladies underwear; swimsuits. **Proposed** Use in CANADA on wares.

MARCHANDISES: Sous-vêtements pour femmes; maillots de bain. **Emploi** projeté au CANADA en liaison avec les marchandises.

1,011,130. 1999/04/07. 3226727 Canada Inc., P.O. Box 5825, 825 Bradley Avenue, London, ONTARIO, N6E3C2 **Representative for Service/Représentant pour Signification:** BORDEN LADNER GERVAIS LLP, SCOTIA PLAZA, 40 KING STREET WEST, TORONTO, ONTARIO, M5H3Y4

RAPHAEL

WARES: Footwear namely shoes, boots, slippers and sandals and related accessories namely footwear ornaments, and handbags. **SERVICES:** Retail outlets specializing in the sale of footwear. **Proposed** Use in CANADA on wares and on services.

MARCHANDISES: Articles chaussants, nommément souliers, bottes, pantoufles et sandales; et accessoires connexes, nommément ornements pour articles chaussants et sacs à main. **SERVICES:** Points de vente au détail spécialisés dans la vente des articles chaussants. **Emploi** projeté au CANADA en liaison avec les marchandises et en liaison avec les services.

1,011,190. 1999/04/08. W.R. Grace & Co.-Conn., 1114 Avenue of the Americas, New York, N.Y. 10036, UNITED STATES OF AMERICA **Representative for Service/Représentant pour Signification:** GOWLING, STRATHY & HENDERSON, SUITE 4900, COMMERCE COURT WEST, TORONTO, ONTARIO, M5L1J3

DarExtend

WARES: Oxygen scavenging chemicals and additives used alone and in compounds and sealants to absorb oxygen from within cans, bottles, jars and other rigid packaging as well as being used on/with corks and bottle caps. **Proposed** Use in CANADA on wares.

MARCHANDISES: Produits chimiques et additifs désoxygénants, utilisés seuls, et en composés et agents d'obturation pour absorber l'oxygène provenant des boîtes de conserve, des bouteilles, des bocaux et d'autre type d'emballage rigide, et étant également utilisés sur/avec des bouchons et capsules de bouteille. **Emploi** projeté au CANADA en liaison avec les marchandises.

1,011,192. 1999/04/08. PHARMAFFAIR DRUG MART INC., 2134 Manor Hill Drive, Mississauga, ONTARIO, L5M5H9 **Representative for Service/Représentant pour Signification:** MADAN CONSULTING INC./CONSULTATION PAR MADAN INC., 19 - 2555 VICTORIA PARK AVENUE, SUITE 350, SCARBOROUGH, ONTARIO, M1T1A3



SERVICES: Retail Outlet for pharmaceutical products, drugs, vitamins, herbal remedies, home health products, surgical supports, braces, foods & general merchandise; Sale of pharmaceutical products, drugs, vitamins, herbal remedies, home health products, surgical products, braces, foods, & general merchandise. **Used** in CANADA since March 1992 on services.

SERVICES: Point de vente au détail des articles suivants : produits pharmaceutiques, médicaments, vitamines, simples, produits domestiques de santé, supports chirurgicaux, corsets de soutien, aliments et marchandises générales; vente des articles suivants : produits pharmaceutiques, médicaments, vitamines, simples, produits domestiques de santé, produits chirurgicaux, corsets de soutien, aliments et marchandises générales. **Employée** au CANADA depuis mars 1992 en liaison avec les services.

1,011,201. 1999/04/09. S.C. JOHNSON & SON, INC., 1525 Howe Street, Racine, Wisconsin 53403-2236, UNITED STATES OF AMERICA **Representative for Service/Représentant pour Signification:** JOHN G.M. HOOPER, (LANG MICHENER), 50 O'CONNOR STREET, SUITE 300, OTTAWA, ONTARIO, K1P6L2

PLEDGE GRAB-IT

WARES: Cleaning and polishing preparations, dust cloths, dust mops, brooms and brushes. **Proposed** Use in CANADA on wares.

MARCHANDISES: Préparations de nettoyage et de polissage, linges à épousseter, balais à franges, balais et brosses. **Emploi** projeté au CANADA en liaison avec les marchandises.

1,011,202. 1999/04/09. S.C. JOHNSON & SON, INC., 1525 Howe Street, Racine, Wisconsin 53403-2236, UNITED STATES OF AMERICA **Representative for Service/Représentant pour Signification:** JOHN G.M. HOOPER, (LANG MICHENER), 50 O'CONNOR STREET, SUITE 300, OTTAWA, ONTARIO, K1P6L2

GRAB-IT

WARES: Cleaning and polishing preparations, dust cloths, dust mops, brooms and brushes. **Proposed** Use in CANADA on wares.

MARCHANDISES: Préparations de nettoyage et de polissage, linges à épousseter, balais à franges, balais et brosses. **Emploi** projeté au CANADA en liaison avec les marchandises.

1,011,212. 1999/04/09. Canada Safeway Limited, 1020 - 64th Avenue N.E., Calgary, ALBERTA, T2E7V8

SAFEWAY SELECT RANCHER'S RESERVE

The right to the exclusive use of the word SELECT is disclaimed apart from the trade-mark.

WARES: Meat. **Proposed** Use in CANADA on wares.

Le droit à l'usage exclusif du mot SELECT en dehors de la marque de commerce n'est pas accordé.

MARCHANDISES: Viande. **Emploi** projeté au CANADA en liaison avec les marchandises.

1,011,247. 1999/04/06. FUENTE CIGAR LTD., Zona Franca, Santiago, DOMINICAN REPUBLIC **Representative for Service/Représentant pour Signification:** SMART & BIGGAR, SUITE 900, 55 METCALFE STREET, P.O. BOX 2999, STATION D, OTTAWA, ONTARIO, K1P5Y6



WARES: Leather chairs; golf shirts, polo-style shirts, jackets, and coats. **Used** in CANADA since at least as early as August 1996 on wares.

MARCHANDISES: Chaises en cuir; polos de golf, polos, vestes, et manteaux. **Employée** au CANADA depuis au moins aussi tôt que août 1996 en liaison avec les marchandises.

1,011,286. 1999/04/08. DYLEX LIMITED, 637 Lake Shore Blvd., West, Toronto, ONTARIO, M5V1A8 **Representative for Service/Représentant pour Signification:** GOODMAN PHILLIPS & VINEBERG, ATTN: INTELLECTUAL PROPERTY GROUP, 250 YONGE STREET, SUITE 2400, TORONTO, ONTARIO, M5B2M6

G.P. LABELS

SERVICES: Retail department store services. **Proposed** Use in CANADA on services.

SERVICES: Services de magasin à rayons. **Emploi** projeté au CANADA en liaison avec les services.

1,011,591. 1999/04/08. PLAYBOY ENTERPRISES INTERNATIONAL, INC., 680 North Lake Shore Drive, Chicago, Illinois 60611, UNITED STATES OF AMERICA **Representative for Service/Représentant pour Signification:** FETHERSTONHAUGH & CO., SUITE 900, 55 METCALFE STREET, P.O. BOX 2999, STATION D, OTTAWA, ONTARIO, K1P5Y6

PLAYBOY

WARES: Statues of non-precious metal. **Proposed** Use in CANADA on wares.

MARCHANDISES: Statuettes en métal non précieux. **Emploi** projeté au CANADA en liaison avec les marchandises.

1,011,592. 1999/04/08. PLAYBOY ENTERPRISES INTERNATIONAL, INC., 680 North Lake Shore Drive, Chicago, Illinois 60611, UNITED STATES OF AMERICA **Representative for Service/Représentant pour Signification:** FETHERSTONHAUGH & CO., SUITE 900, 55 METCALFE STREET, P.O. BOX 2999, STATION D, OTTAWA, ONTARIO, K1P5Y6

PLAYMATE OF THE MONTH

WARES: Statues of non-precious metal. **Proposed** Use in CANADA on wares.

MARCHANDISES: Statuettes en métal non précieux. **Emploi** projeté au CANADA en liaison avec les marchandises.

1,011,593. 1999/04/08. PLAYBOY ENTERPRISES INTERNATIONAL, INC., 680 North Lake Shore Drive, Chicago, Illinois 60611, UNITED STATES OF AMERICA **Representative for Service/Représentant pour Signification:** FETHERSTONHAUGH & CO., SUITE 900, 55 METCALFE STREET, P.O. BOX 2999, STATION D, OTTAWA, ONTARIO, K1P5Y6

PLAYMATE

WARES: Statues of non-precious metal. **Proposed** Use in CANADA on wares.

MARCHANDISES: Statuettes en métal non précieux. **Emploi** projeté au CANADA en liaison avec les marchandises.

1,011,595. 1999/04/08. PLAYBOY ENTERPRISES INTERNATIONAL, INC., 680 North Lake Shore Drive, Chicago, Illinois 60611, UNITED STATES OF AMERICA **Representative for Service/Représentant pour Signification:** FETHERSTONHAUGH & CO., SUITE 900, 55 METCALFE STREET, P.O. BOX 2999, STATION D, OTTAWA, ONTARIO, K1P5Y6

PLAYBOY

WARES: Stuffed toys. **Proposed** Use in CANADA on wares.

MARCHANDISES: Jouets en peluche. **Emploi** projeté au CANADA en liaison avec les marchandises.

1,011,619. 1999/04/12. WEISNER STEEL PRODUCTS, INC., 77 Moraga Way, Orinda, California 94563, UNITED STATES OF AMERICA **Representative for Service/Représentant pour Signification:** GOWLING, STRATHY & HENDERSON, SUITE 2600, 160 ELGIN STREET, P.O. BOX 466, STATION D, OTTAWA, ONTARIO, K1P1C3



The representation of the wire rope does not form part of the trade-mark.

The trade-mark comprises two red strands, both of which are woven into a multi strand wire rope. The drawing is lined for colour.

WARES: Wire rope. **Proposed** Use in CANADA on wares.

La représentation du câble métallique ne fait pas partie de la marque de commerce.

La marque de commerce comprend deux brins rouges, lesquels sont tissés dans un câble métallique multi-brins. La partie hachurée du dessin est en couleur.

MARCHANDISES: Câble métallique. **Emploi** projeté au CANADA en liaison avec les marchandises.

1,011,627. 1999/04/12. APOTEX INC., 150 Signet Drive, Weston, ONTARIO, M9L1T9 **Representative for Service/Représentant pour Signification:** BRIGITTE FOUILLADE, APOTEX INC., LEGAL DEPARTMENT, 150 SIGNET DRIVE, WESTON, ONTARIO, M9L1T9

CYCLOMAX

WARES: Pharmaceutical products for use as an immunosuppressant. **Proposed** Use in CANADA on wares.

MARCHANDISES: Produits pharmaceutiques à utiliser comme immunosuppresseurs. **Emploi** projeté au CANADA en liaison avec les marchandises.

1,011,663. 1999/04/13. SASKATCHEWAN FOOD INDUSTRY DEVELOPMENT CENTRE, 117-105 North Road, Saskatoon, SASKATCHEWAN, S7N4L5 **Representative for Service/Représentant pour Signification:** FURMAN & KALLIO, 1400 - 2002 VICTORIA AVENUE, REGINA, SASKATCHEWAN, S4P0R7

FOODSTEPS

WARES: (1) Printed matter, namely brochures, manuals and workbooks for training and certification purposes, certificates, posters, printed display advertising. (2) Audio/visual products, namely prerecorded video cassettes and CD ROMs containing multimedia or interactive content used to train and educate individuals involved in the food processing industry. (3) Audio/visual products, namely prerecorded audio and video cassettes and CD ROMs containing multimedia or interactive content to be used to raise public awareness of the agri-value sector.

SERVICES: (1) Education services, namely training and educational programs and services provided to various individuals involved in the food processing industry. (2) Television programming and broadcasting. (3) Wireless transmission and broadcast of television programming and interactive material, cable satellite and direct home transmission and distribution of television programs and interactive material. (4) Transmission and distribution via computer networks and video servers of television programs and interactive materials and websites. **Used** in CANADA since at least as early as March 25, 1999 on services (1). **Proposed** Use in CANADA on wares and on services (2), (3), (4).

MARCHANDISES: (1) Imprimés, notamment brochures, manuels et cahiers à des fins de formation et de certification, certificats, affiches, publicité par annonce imprimée. (2) Produits audio/visuels, notamment vidéocassettes préenregistrées et CD-ROM à contenu multimédia ou interactif utilisé pour former et éduquer les personnes oeuvrant dans l'industrie de la transformation des aliments. (3) Produits audio/visuels, notamment cassettes audio et vidéo préenregistrées et CD-ROM à contenu multimédia ou interactif à utiliser pour accroître la sensibilisation du public sur la valeur agricole. **SERVICES:** (1) Services éducatifs, notamment programmes et services de formation et d'éducation fournis à différentes personnes oeuvrant dans l'industrie de la transformation des aliments. (2) Programmation et diffusion d'émissions de télévision. (3) Transmission et diffusion sans fil d'émissions télévisées et de matériel interactif, transmission et diffusion par câble, satellite et directement à domicile d'émissions télévisées et de matériel interactif. (4) Transmission et distribution au moyen de réseaux d'ordinateurs et de serveurs vidéo d'émissions de télévision et de matériel interactif et sites Web. **Employée** au CANADA depuis au moins aussi tôt que le 25 mars 1999 en liaison avec les services (1). **Emploi** projeté au CANADA en liaison avec les marchandises et en liaison avec les services (2), (3), (4).

1,011,917. 1999/04/14. ITT MANUFACTURING ENTERPRISES, INC., a corporation of Delaware, 1105 North Market Street, Wilmington, Delaware 19801, UNITED STATES OF AMERICA **Representative for Service/Représentant pour Signification:** SMART & BIGGAR, 438 UNIVERSITY AVENUE, SUITE 1500, BOX 111, TORONTO, ONTARIO, M5G2K8

ENGINEERED FOR LIFE

WARES: Clothing, namely, t-shirts, polo shirts, shirts, jackets, caps, ties, windbreakers, sweaters; umbrellas, tote bags, carry bags, computer bags, pens, pads, markers, pocket protectors, briefcases, pencils, writing portfolios, mouse paper, letter openers, mugs, lapel pins, golf balls, golf towels, golf ball markers, golf divot repair tools. **Used** in CANADA since at least as early as September 1998 on wares.

MARCHANDISES: Vêtements, notamment tee-shirts, polos, chemises, vestes, casquettes, cravates, blousons, chandails; parapluies, fourre-tout, sacs pour ordinateur, stylos, blocs, marqueurs, protège-poches, porte-documents, crayons, serviettes-écritaires, papier à souris, coupe-papier, grosses tasses, épingles de revers, balles de golf, serviettes de golf, marqueurs de balles de golf, assujettisseur de mottes de gazon pour le golf. **Employée** au CANADA depuis au moins aussi tôt que septembre 1998 en liaison avec les marchandises.

1,011,945. 1999/04/15. SPRING HOUSE, INC., P.O. Box 178, Alexandria, Indiana 46001, UNITED STATES OF AMERICA **Representative for Service/Représentant pour Signification:** GOWLING, STRATHY & HENDERSON, SUITE 2600, 160 ELGIN STREET, P.O. BOX 466, STATION D, OTTAWA, ONTARIO, K1P1C3

DORBEES

WARES: Pre-recorded video tapes. **Proposed** Use in CANADA on wares.

MARCHANDISES: Bandes vidéo préenregistrées. **Emploi** projeté au CANADA en liaison avec les marchandises.

1,011,959. 1999/04/15. Santagata Luigi S.r.l., Via Nino Bixio, 20/1, 16043 Chiavari, ITALY **Representative for Service/Représentant pour Signification:** RIDOUT & MAYBEE, 19TH FLOOR, 150 METCALFE STREET, OTTAWA, ONTARIO, K2P1P1



WARES: Preserved vegetables, edible oils and fats; vinegar, sauces (condiments), mustard, spices. **Proposed** Use in CANADA on wares.

MARCHANDISES: Légumes en conserve, huiles et graisses alimentaires; vinaigre, sauces (condiments), moutarde, épices. **Emploi** projeté au CANADA en liaison avec les marchandises.

1,012,007. 1999/04/16. AIM International, Inc., 3904 E. Flamingo Avenue, Nampa, Idaho 83687, UNITED STATES OF AMERICA **Representative for Service/Représentant pour Signification:** ANDREW GEAREY, AIM CANADA, INC., UNIT 1, 2827 - 18 ST. N.E., CALGARY, ALBERTA, T2E7K5

AIM REDIBEETS

WARES: Beet juice crystals in the nature of a dietary supplement. **Used** in CANADA since May 09, 1994 on wares.

MARCHANDISES: Cristaux de jus de betterave sous forme de supplément diététique. **Employée** au CANADA depuis 09 mai 1994 en liaison avec les marchandises.

1,012,079. 1999/04/15. MODULARS, INC., 304 North Second Street, Hamilton, Ohio 45011, UNITED STATES OF AMERICA **Representative for Service/Représentant pour Signification:** SMART & BIGGAR, 438 UNIVERSITY AVENUE, SUITE 1500, BOX 111, TORONTO, ONTARIO, M5G2K8

WONDER-BOARD

WARES: Concrete panels. **Used** in CANADA since at least as early as November 16, 1979 on wares. **Used** in UNITED STATES OF AMERICA on wares. **Registered** in UNITED STATES OF AMERICA on August 20, 1974 under No. 991,208 on wares.

MARCHANDISES: Panneaux de béton. **Employée** au CANADA depuis au moins aussi tôt que le 16 novembre 1979 en liaison avec les marchandises. **Employée:** ÉTATS-UNIS D'AMÉRIQUE en liaison avec les marchandises. **Enregistrée:** ÉTATS-UNIS D'AMÉRIQUE le 20 août 1974 sous le No. 991,208 en liaison avec les marchandises.

1,012,182. 1999/04/15. PROCTER & GAMBLE INC., 4711 Yonge Street, North York, ONTARIO, M2N6K8 **Representative for Service/Représentant pour Signification:** DIMOCK STRATTON CLARIZIO, 20 QUEEN STREET WEST, SUITE 3202, BOX 102, TORONTO, ONTARIO, M5H3R3

MULTISOINS

WARES: Toothpaste. **Used** in CANADA since at least as early as October 1997 on wares.

MARCHANDISES: Dentifrice. **Employée** au CANADA depuis au moins aussi tôt que octobre 1997 en liaison avec les marchandises.

1,012,218. 1999/04/16. RECKITT & COLMAN CANADA INC., 2 Wickman Road, Toronto, ONTARIO, M8Z5M5 **Representative for Service/Représentant pour Signification:** JOSEPH J. BONK, ANDREW M. HEDGES, 2 WICKMAN ROAD, TORONTO, ONTARIO, M8Z5M5

ESSENCE TROPICALE

WARES: Depilatory creams. **Used** in CANADA since at least as early as 1996 on wares.

MARCHANDISES: Crèmes épilatoires. **Employée** au CANADA depuis au moins aussi tôt que 1996 en liaison avec les marchandises.

1,012,399. 1999/04/19. SPG INTERNATIONAL LTÉE, 4275, boul. St-Joseph, C.P. 758, Drummondville, QUÉBEC, J2B6X1 **Representative for Service/Représentant pour Signification:** LESPERANCE & MARTINEAU, 1440 STE-CATHERINE OUEST, BUREAU 700, MONTREAL, QUÉBEC, H3G1R8

TITAN

MARCHANDISES: Coffres et boîtes à outils pour mécaniciens et machinistes, cabinets, armoires mobiles, armoires pour côté d'armoires mobiles. **Emploi** projeté au CANADA en liaison avec les marchandises.

WARES: Tool chests and tool boxes for mechanics and machinists, cabinets, movable cabinets, cabinets for placing beside movable cabinets. **Proposed** Use in CANADA on wares.

1,012,428. 1999/04/19. H.A. KIDD & COMPANY LIMITED, 2 Mark Street, Toronto, ONTARIO, M5A1T8 **Representative for Service/Représentant pour Signification:** DEETH WILLIAMS WALL LLP, NATIONAL BANK BUILDING, 150 YORK STREET, SUITE 400, TORONTO, ONTARIO, M5H3S5

VIVACE

WARES: Craft and sewing accessories, namely, tote bags, scissors cases, knitting needle cases. **Proposed** Use in CANADA on wares.

MARCHANDISES: Accessoires d'artisanat et de couture, notamment fourre-tout, étuis à ciseaux, étuis à aiguilles à tricoter. **Emploi** projeté au CANADA en liaison avec les marchandises.

1,012,430. 1999/04/19. MANNINGTON MILLS, INC., a New Jersey Corporation, Mannington Mills Road, P.O. Box 30, Salem, New Jersey 08079, UNITED STATES OF AMERICA **Representative for Service/Représentant pour Signification:** SIM & MCBURNEY, 330 UNIVERSITY AVENUE, 6TH FLOOR, TORONTO, ONTARIO, M5G1R7

COMFORTBARRIER

WARES: Floor coverings, including underlayment for laminate flooring. **Used** in CANADA since at least as early as March 23, 1998 on wares.

MARCHANDISES: Couvre-planchers, y compris couches de pose pour revêtements de sol minces. **Employée** au CANADA depuis au moins aussi tôt que le 23 mars 1998 en liaison avec les marchandises.

1,012,432. 1999/04/19. THE CANADIAN BANKERS' ASSOCIATION, P.O. Box 348, Commerce Court Postal Station, Toronto, ONTARIO, M5L1G2 **Representative for Service/Représentant pour Signification:** MCCARTHY TETRAULT, SUITE 4700, TORONTO DOMINION BANK TOWER, TORONTO-DOMINION CENTRE, TORONTO, ONTARIO, M5K1E6

ABILITY EDGE

SERVICES: Employment related initiatives for people with disabilities. **Proposed** Use in CANADA on services.

SERVICES: Initiatives reliées à l'emploi pour les personnes handicapées. **Emploi** projeté au CANADA en liaison avec les services.

1,012,434. 1999/04/19. UAV (a South Carolina corporation), P.O. Box 549, Fort Mill, South Carolina, 29716, UNITED STATES OF AMERICA **Representative for Service/Représentant pour Signification:** RIDOUT & MAYBEE, ONE QUEEN STREET EAST, SUITE 2400, TORONTO, ONTARIO, M5C3B1

STERLING

WARES: Tape cassettes and compact discs featuring music. **Proposed** Use in CANADA on wares.

MARCHANDISES: Cassettes et disques compacts de musique. **Emploi** projeté au CANADA en liaison avec les marchandises.

1,012,437. 1999/04/19. PENN ENGINEERING & MANUFACTURING CORP., Doylestown, Pennsylvania, UNITED STATES OF AMERICA **Representative for Service/Représentant pour Signification:** SMART & BIGGAR, SUITE 900, 55 METCALFE STREET, P.O. BOX 2999, STATION D, OTTAWA, ONTARIO, K1P5Y6

PEMSERTER

WARES: Presses for installing fasteners or the like. **Used** in CANADA since at least as early as April 01, 1987 on wares.

MARCHANDISES: Presses pour poser des attaches ou des éléments du même genre. **Employée** au CANADA depuis au moins aussi tôt que le 01 avril 1987 en liaison avec les marchandises.

1,012,448. 1999/04/19. THE GILLETTE COMPANY, Prudential Tower Building, 40th Floor, Boston, Massachusetts, 02199-8004, UNITED STATES OF AMERICA **Representative for Service/Représentant pour Signification:** SMART & BIGGAR, SUITE 900, 55 METCALFE STREET, P.O. BOX 2999, STATION D, OTTAWA, ONTARIO, K1P5Y6

SAPPHIRE

WARES: Razors and razor blades; dispensers, cassettes, holders and cartridges all containing blades; parts and fittings for the aforesaid goods. **Proposed** Use in CANADA on wares.

MARCHANDISES: Rasoirs et lames de rasoir; distributrices, cassettes, supports et cartouches, tous contenant des lames; pièces et accessoires pour les marchandises ci-dessus. **Emploi** projeté au CANADA en liaison avec les marchandises.

1,012,449. 1999/04/19. THE GILLETTE COMPANY, Prudential Tower Building, 40th Floor, Boston, Massachusetts, 02199-8004, UNITED STATES OF AMERICA **Representative for Service/Représentant pour Signification:** SMART & BIGGAR, SUITE 900, 55 METCALFE STREET, P.O. BOX 2999, STATION D, OTTAWA, ONTARIO, K1P5Y6

ELLIPSE

WARES: Razors and razor blades; dispensers, cassettes, holders and cartridges all containing blades; parts and fittings for the aforesaid goods. **Proposed** Use in CANADA on wares.

MARCHANDISES: Rasoirs et lames de rasoir; distributrices, cassettes, supports et cartouches, tous contenant des lames; pièces et accessoires pour les marchandises ci-dessus. **Emploi** projeté au CANADA en liaison avec les marchandises.

1,012,458. 1999/04/20. Marilyn Campbell, 109 - 30 Avalon Place, Kitchener, ONTARIO, N2M4N6



WARES: Blankets. **Proposed** Use in CANADA on wares.

MARCHANDISES: Couvertures. **Emploi** projeté au CANADA en liaison avec les marchandises.

1,012,459. 1999/04/20. Marilyn Campbell, 109 - 30 Avalon Place, Kitchener, ONTARIO, N2M4N6

SECURE NITES

WARES: Blankets. **Proposed** Use in CANADA on wares.

MARCHANDISES: Couvertures. **Emploi** projeté au CANADA en liaison avec les marchandises.

1,012,460. 1999/04/20. Pfizer Products Inc., a Connecticut corporation, Eastern Point Road, Groton, Connecticut, 06340, UNITED STATES OF AMERICA **Representative for Service/Représentant pour Signification:** GERALD MCGURHILL, (PFIZER CANADA INC.), 17300 TRANS CANADA HIGHWAY, P.O. BOX/C.P. 800, POINTE-CLAIRE-DORVAL, QUEBEC, H9R4V2

LIFREL

WARES: Pharmaceutical preparation having anti-emetic and anti-nausea properties. **Proposed** Use in CANADA on wares.

MARCHANDISES: Préparations pharmaceutiques ayant des propriétés antiémétiques et antinausée. **Emploi** projeté au CANADA en liaison avec les marchandises.

1,012,465. 1999/04/20. Andrew Williams, 25 Marshall Street, Apt.603, Richmond Hill, ONTARIO, L4C0A3

TELL AUTOMATION

The right to the exclusive use of the word automation is disclaimed apart from the trade-mark.

WARES: Automation and consulting services for upgrading and automating industrial processes. **Used** in CANADA since March 01, 1998 on wares.

Le droit à l'usage exclusif du mot automation en dehors de la marque de commerce n'est pas accordé.

MARCHANDISES: Services d'automatisation et de consultation pour la mise à niveau et l'automatisation de procédés industriels. **Employée** au CANADA depuis 01 mars 1998 en liaison avec les marchandises.

1,012,469. 1999/04/28. Glodel International Inc, 396 Dieppe st., Ottawa, ONTARIO, K1L6V4

GLODEL

WARES: Precious metal jewelry and semi-precious gem stone. **SERVICES:** Wholesale distribution of the products described above. **Proposed** Use in CANADA on wares and on services.

MARCHANDISES: Bijoux en métaux précieux et pierres gemmes semi-précieuses. **SERVICES:** Distribution en gros des produits décrits ci-dessus. **Emploi** projeté au CANADA en liaison avec les marchandises et en liaison avec les services.

1,012,473. 1999/04/16. Aki's Fine Food Ltd., 127 Manville Road, Unit #1 & #2, Scarborough, ONTARIO, M1L4J1 **Representative for Service/Représentant pour Signification:** MOFFAT & CO., 1200-427 LAURIER AVENUE WEST, P.O. BOX 2088, STATION D, OTTAWA, ONTARIO, K1P5W3

SECRETS OF KILIMANJARO

WARES: Pastes, chutneys and condiments namely, coconut chutney, coriander chutney, garlic chutney, garlic paste, ginger paste, green chili chutney, mango chutney, mint chutney, red ground chili chutney, red hot chutney, tamarind chutney, pineapple chutney and peri peri hot and tangy sauce; processed food products namely, pickles, carrot pickles, chili pickles, lime pickles, mango; baked food products namely khari (salted puffs). **SERVICES:** Manufacture, processing and packaging of specialty food products for others. **Proposed** Use in CANADA on wares and on services.

MARCHANDISES: Pâtes, chutneys et condiments, nommément chutney à la noix de coco, chutney à la coriandre, chutney à l'ail, pâte d'ail, pâte de gingembre, chutney au piment vert, chutney à la mangue, chutney à la menthe, chutney au piment rouge broyé, chutney fort rouge, chutney au tamarin, chutney à l'ananas et sauce piquante au peri peri; produits alimentaires transformés,

nommément marinades, marinades de carottes, marinades de chili, marinades de lime, mangue; produits de boulangerie, nommément khari (feuilletés salés). **SERVICES:** Fabrication, traitement et emballage de produits alimentaires spéciaux pour des tiers. **Emploi** projeté au CANADA en liaison avec les marchandises et en liaison avec les services.

1,012,493. 1999/04/16. Télébec Ltée, 7151, Jean-Talon East, Anjou, QUEBEC, H1M3N8 **Representative for Service/Représentant pour Signification:** LAROCHE, BICH, 1000, DE LA GAUCHETIÈRE WEST, SUITE 4100, MONTRÉAL, QUEBEC, H3B5H8

TÉLÉBEC SOLUTIONS ÉVOLUÉES

SERVICES: (1) Global communication network services namely, the provision of management services to supervise, review, direct and coordinate the operations of electronic communication and telecommunication networks. (2) Consulting services in the field of data processing and information management, business management and business management planning; electronic business services namely, business management and consultation services provided as an on-line electronic communications network, design of solutions to enable businesses and consumers to conduct retail and business transactions on-line over public and private networks and on the Internet, the design of electronic and on-line virtual merchant malls and retail store fronts, hosting of electronic and on-line virtual merchant malls and retail stores fronts, namely providing computer and telecommunications facilities on which on-line virtual merchant malls and retail store fronts reside. (3) Telecommunication services namely, electronic transmission of voice, data and information, electronic message services, electronic data interchange, facsimile transmission, providing telecommunication connections to a global computer network; electronic processing, storage, transmission of data, documents and messages via telephone lines, facsimile devices, cable and satellite services, providing messages via telephone lines, facsimile devices, cable and satellite services, providing access to a global information network, electronic mail services. (4) Outsourcing services offered to customers in the fields of communications, telecommunications and, electronic commerce industries; education; providing of training; including conducting courses, classes, conferences, workshops and seminars and providing education to user in the field of information management and data processing. (5) Design of digital broadband communication systems and networks for voice, video, cable television or data according to customer specifications in the fields of communications, telecommunications and electronic commerce. (6) Technical consulting services in the field of computers; computer services providing access to a computer database in the field of digital business services with a graphical interface to a global computer information network for the transfer and dissemination of a wide range of information; engineering,

consulting and computer software development services in the telecommunications industry, namely, interface analysis, design, deployment, testing and database tracking of microwave broadband and satellite earth stations; database design, microwave engineering and broadband engineering. **Used** in CANADA since at least as early as January 1999 on services.

SERVICES: (1) Services de réseau mondial de communications, nommément fourniture de services de gestion pour superviser, réviser, diriger et coordonner l'exploitation de réseaux de communications électroniques et de réseaux de télécommunications. (2) Services consultatifs dans les domaines suivants : traitement des données et gestion de l'information, gestion des affaires et planification en gestion des affaires; services d'affaires électroniques, nommément services de gestion et de consultation en affaires fournis sous forme d'un réseau de communications électroniques en ligne, conception de solutions pour permettre aux entreprises et aux consommateurs de diriger des transactions au détail et commerciales en ligne sur des réseaux publics et privés, et sur l'Internet, la conception de mails électroniques, et de mails commerciaux et de devantures de magasins virtuels en ligne, hébergement de mails électroniques, et de mails commerciaux et de devantures de magasins virtuels en ligne, nommément fourniture d'installations d'informatique et de télécommunications sur lesquelles résident les mails commerciaux et les devantures de magasins de détail virtuels en ligne. (3) Services de télécommunications, nommément transmission électronique de la voix, des données et de l'information, services de messagerie électronique, échange électronique des données, transmission de télécopies, fourniture de connexions de télécommunications à un réseau mondial d'informatique; traitement électronique, stockage, transmission de données, de documents et de messages par services de lignes téléphoniques, de télécopieurs, de câbles et de satellites, fourniture de messages par services de lignes téléphoniques, de télécopieurs, de câbles et de satellites, fourniture d'accès à un réseau mondial d'information, services de courrier électronique. (4) Services d'impartition fournis aux clients dans les domaines des industries des communications, des télécommunications et du commerce électronique; éducation; fourniture de formation, comprenant la tenue de cours, de classes, de conférences, d'ateliers et de séminaires, et fourniture d'éducation aux utilisateurs dans les domaines de la gestion de l'information et du traitement des données. (5) Conception de systèmes et de réseaux de communications numériques à large bande pour la transmission de la voix, de vidéo, de câblodistribution ou de données, selon les spécifications des clients, dans les domaines des communications, des télécommunications et du commerce électronique. (6) Services consultatifs techniques dans le domaine des ordinateurs; services d'informatique assurant l'accès à une base de données informatisée dans le domaine des services commerciaux numérisés, au moyen d'une interface graphique, à un réseau mondial d'informatique, pour le transfert et la diffusion d'un large éventail d'informations; services de génie, de consultation et d'élaboration de logiciels dans l'industrie des télécommunications, nommément analyse d'interfaces,

conception, déploiement, essais, et suivi au moyen de bases de données de stations hyperfréquences à large bande et de stations terriennes de télécommunication par satellite; gestion de bases de données, technique des hyperfréquences et technique large bande. **Employée** au CANADA depuis au moins aussi tôt que janvier 1999 en liaison avec les services.

1,012,525. 1999/04/20. Honeywell Consumer Products, Inc., 250 Turnpike Road, Southborough, Massachusetts 01772, UNITED STATES OF AMERICA **Representative for Service/ Représentant pour Signification:** OSLER, HOSKIN & HARCOURT LLP, SUITE 1500, 50 O'CONNOR STREET, OTTAWA, ONTARIO, K1P6L2

MERCURY

WARES: Portable electric heaters. **Priority** Filing Date: December 30, 1998, Country: UNITED STATES OF AMERICA, Application No: 75/613894 in association with the same kind of wares. **Proposed** Use in CANADA on wares.

MARCHANDISES: Radiateurs électriques portatifs. **Date** de priorité de production: 30 décembre 1998, pays: ÉTATS-UNIS D'AMÉRIQUE, demande no: 75/613894 en liaison avec le même genre de marchandises. **Emploi** projeté au CANADA en liaison avec les marchandises.

1,012,543. 1999/04/20. ITT INDUSTRIES, INC., 4 West Red Oak Lane, White Plains, New York, 10604, UNITED STATES OF AMERICA **Representative for Service/Représentant pour Signification:** SMART & BIGGAR, 438 UNIVERSITY AVENUE, SUITE 1500, BOX 111, TORONTO, ONTARIO, M5G2K8

LOPERM

WARES: Plastic and aluminum tubing for vehicle fuel and fluid systems. **Used** in CANADA since at least as early as March 1993 on wares.

MARCHANDISES: Tubes en plastique et en aluminium pour circuits de carburant et de liquides de véhicules. **Employée** au CANADA depuis au moins aussi tôt que mars 1993 en liaison avec les marchandises.

1,012,544. 1999/04/20. ITT INDUSTRIES, INC., 4 West Red Oak Lane, White Plains, New York, 10604, UNITED STATES OF AMERICA **Representative for Service/Représentant pour Signification:** SMART & BIGGAR, 438 UNIVERSITY AVENUE, SUITE 1500, BOX 111, TORONTO, ONTARIO, M5G2K8

NOPERM

WARES: Plastic and aluminum tubing for vehicle fuel and fluid systems. **Proposed** Use in CANADA on wares.

MARCHANDISES: Tubes en plastique et en aluminium pour circuits de carburant et de liquides de véhicules. **Emploi** projeté au CANADA en liaison avec les marchandises.

1,012,552. 1999/04/16. Island Bakery Ltd., 3744 Trans Canada Highway, Victoria, BRITISH COLUMBIA, V0R1L0
Representative for Service/Représentant pour Signification: OYEN WIGGS GREEN & MUTALA, SUITE 480 - THE STATION, 601 WEST CORDOVA STREET, VANCOUVER, BRITISH COLUMBIA, V6B1G1

ISLAND BAKERY

The right to the exclusive use of the word BAKERY is disclaimed apart from the trade-mark.

WARES: Bakery products, namely bread and buns. **SERVICES:** Manufacture and distribution of bread and buns for retail sale. **Used** in CANADA since at least as early as June 07, 1982 on wares and on services.

Le droit à l'usage exclusif du mot BAKERY en dehors de la marque de commerce n'est pas accordé.

MARCHANDISES: Produits de boulangerie, notamment pain et brioches. **SERVICES:** Fabrication et distribution de pain et de brioches pour la vente au détail. **Employée** au CANADA depuis au moins aussi tôt que le 07 juin 1982 en liaison avec les marchandises et en liaison avec les services.

1,012,555. 1999/04/16. RHONE-POULENC AGRO Société anonyme, 14 - 20, rue Pierre Baizet, 69009 LYON, FRANCE
Representative for Service/Représentant pour Signification: ROBIC, 55 ST-JACQUES, MONTRÉAL, QUÉBEC, H2Y3X2

CHIPCO ALIETTE SIGNATURE

MARCHANDISES: Fongicide. **Emploi** projeté au CANADA en liaison avec les marchandises.

WARES: Fongicide. **Proposed** Use in CANADA on wares.

1,012,574. 1999/04/19. Pharmanex, Incorporated, 75 West Center Street, Provo, Utah 84601, UNITED STATES OF AMERICA
Representative for Service/Représentant pour Signification: OYEN WIGGS GREEN & MUTALA, SUITE 480 - THE STATION, 601 WEST CORDOVA STREET, VANCOUVER, BRITISH COLUMBIA, V6B1G1

ESTROCARE

WARES: Nutritional supplements, namely vitamins, minerals, herbs and combinations of vitamins, minerals, and/or herbs. **Proposed** Use in CANADA on wares.

MARCHANDISES: Suppléments nutritifs, notamment vitamines, minéraux, herbes et combinaisons de vitamines, de minéraux et/ou d'herbes. **Emploi** projeté au CANADA en liaison avec les marchandises.

1,012,581. 1999/04/20. PARKERVISION, INC., 8493 Baymeadows Way, Jacksonville, Florida, 32256, UNITED STATES OF AMERICA
Representative for Service/Représentant pour Signification: BLAKE, CASSELS & GRAYDON LLP, INTELLECTUAL PROPERTY GROUP, BOX 25, COMMERCE COURT WEST, 28TH FLOOR, TORONTO, ONTARIO, M5L1A9

D2D

WARES: Semiconductors, integrated circuits, and wired and wireless radio frequency (rf) communication devices. **Priority** Filing Date: October 22, 1998, Country: UNITED STATES OF AMERICA, Application No: 75/575,188 in association with the same kind of wares. **Proposed** Use in CANADA on wares.

MARCHANDISES: Semiconducteurs, circuits intégrés, et dispositifs de communications par radiofréquence câblés et sans fils. **Date** de priorité de production: 22 octobre 1998, pays: ÉTATS-UNIS D'AMÉRIQUE, demande no: 75/575,188 en liaison avec le même genre de marchandises. **Emploi** projeté au CANADA en liaison avec les marchandises.

1,012,582. 1999/04/20. PARKERVISION, INC., 8493 Baymeadows Way, Jacksonville, Florida, 32256, UNITED STATES OF AMERICA
Representative for Service/Représentant pour Signification: BLAKE, CASSELS & GRAYDON LLP, INTELLECTUAL PROPERTY GROUP, BOX 25, COMMERCE COURT WEST, 28TH FLOOR, TORONTO, ONTARIO, M5L1A9

DIRECT2DATA

WARES: Semiconductors, integrated circuits, and wired and wireless radio frequency (rf) communication devices. **Priority** Filing Date: October 22, 1998, Country: UNITED STATES OF AMERICA, Application No: 75/575,189 in association with the same kind of wares. **Proposed** Use in CANADA on wares.

MARCHANDISES: Semiconducteurs, circuits intégrés, et dispositifs de communications par radiofréquence câblés et sans fils. **Date** de priorité de production: 22 octobre 1998, pays: ÉTATS-UNIS D'AMÉRIQUE, demande no: 75/575,189 en liaison avec le même genre de marchandises. **Emploi** projeté au CANADA en liaison avec les marchandises.

1,012,597. 1999/04/20. WYNNWOOD ARMY, L.L.C., 1660 South Stemmons, Suite 280, Lewisville, Texas 75067, UNITED STATES OF AMERICA **Representative for Service/ Représentant pour Signification:** DEETH WILLIAMS WALL LLP, NATIONAL BANK BUILDING, 150 YORK STREET, SUITE 400, TORONTO, ONTARIO, M5H3S5

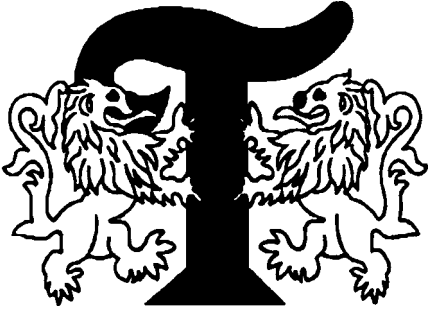

SERVICES: Business operating golf courses and offering golf club services. **Priority** Filing Date: October 23, 1998, Country: UNITED STATES OF AMERICA, Application No: 75/576,876 in association with the same kind of services. **Proposed** Use in CANADA on services.

SERVICES: Entreprise exploitant des terrains de golf et offrant des services de club de golf. **Date** de priorité de production: 23 octobre 1998, pays: ÉTATS-UNIS D'AMÉRIQUE, demande no: 75/576,876 en liaison avec le même genre de services. **Emploi** projeté au CANADA en liaison avec les services.

1,012,598. 1999/04/20. WYNNWOOD ARMY, L.L.C., 1660 South Stemmons, Suite 280, Lewisville, Texas 75067, UNITED STATES OF AMERICA **Representative for Service/ Représentant pour Signification:** DEETH WILLIAMS WALL LLP, NATIONAL BANK BUILDING, 150 YORK STREET, SUITE 400, TORONTO, ONTARIO, M5H3S5

THE TRIBUTE

SERVICES: Business operating golf courses and offering golf club services. **Priority** Filing Date: October 23, 1998, Country: UNITED STATES OF AMERICA, Application No: 75/576,879 in association with the same kind of services. **Proposed** Use in CANADA on services.

SERVICES: Entreprise exploitant des terrains de golf et offrant des services de club de golf. **Date** de priorité de production: 23 octobre 1998, pays: ÉTATS-UNIS D'AMÉRIQUE, demande no: 75/576,879 en liaison avec le même genre de services. **Emploi** projeté au CANADA en liaison avec les services.

1,012,601. 1999/04/20. Evangelical Lutheran Women of the Evangelical Lutheran Church in Canada Inc., 302-393 Portage Avenue, Winnipeg, MANITOBA, R3B3H6 **Representative for Service/Représentant pour Signification:** AIKINS, MACAULAY & THORVALDSON, 30TH FLOOR, COMMODITY EXCHANGE TOWER, 360 MAIN STREET, WINNIPEG, MANITOBA, R3C4G1



WARES: (1) Printed publications, namely: newsletters. (2) Religious books; magazines; reference books. (3) Yearbooks; bulletins; brochures. (4) Informational sheets. (5) Stationery, namely: booklets; note cards. (6) Binders; envelopes. (7) Souvenirs and novelty items, namely: posters; spoons; bags. (8) Pins. (9) Calendars. (10) Clothing, namely: sweat shirts and T-shirts. **Used** in CANADA since 1985 on wares (1), (5), (7); 1986 on wares (2), (8); 1987 on wares (3), (6); 1988 on wares (9); 1989 on wares (4); 1990 on wares (10).

MARCHANDISES: (1) Publications imprimées, nommément : bulletins. (2) Livres religieux; magazines; livres de référence. (3) Annuaires; bulletins; brochures. (4) Fiches d'information. (5) Papeterie, nommément : livrets; cartes de correspondance. (6) Classeurs; enveloppes. (7) Souvenirs et articles de fantaisie, nommément : affiches; cuillères; sacs. (8) Épinglettes. (9) Calendriers. (10) Vêtements, nommément : pulls molletonnés et tee-shirts. **Employée** au CANADA depuis 1985 en liaison avec les marchandises (1), (5), (7); 1986 en liaison avec les marchandises (2), (8); 1987 en liaison avec les marchandises (3), (6); 1988 en liaison avec les marchandises (9); 1989 en liaison avec les marchandises (4); 1990 en liaison avec les marchandises (10).

1,012,606. 1999/04/20. SURGICAL DYNAMICS INC., a corporation organized under the laws of Delaware, 111 Glover Avenue, Norwalk, Connecticut, 06856, UNITED STATES OF AMERICA **Representative for Service/Représentant pour Signification:** MCFADDEN, FINCHAM, 225 METCALFE STREET, SUITE 606, OTTAWA, ONTARIO, K2P1P9

S-D-FLO

WARES: Surgical devices for use in arthroscopic surgery. **Priority** Filing Date: October 30, 1998, Country: UNITED STATES OF AMERICA, Application No: 75/580026 in association with the same kind of wares. **Proposed** Use in CANADA on wares.

MARCHANDISES: Dispositifs chirurgicaux pour utilisation en chirurgie arthroscopique. **Date** de priorité de production: 30 octobre 1998, pays: ÉTATS-UNIS D'AMÉRIQUE, demande no: 75/580026 en liaison avec le même genre de marchandises. **Emploi** projeté au CANADA en liaison avec les marchandises.

1,012,611. 1999/04/20. METTLER-TOLEDO, INC., 1900 Polaris Parkway, Columbus, Ohio 43240, UNITED STATES OF AMERICA **Representative for Service/Représentant pour Signification:** GOWLING, STRATHY & HENDERSON, SUITE 2600, 160 ELGIN STREET, P.O. BOX 466, STATION D, OTTAWA, ONTARIO, K1P1C3

ISHIP

WARES: Weighing scales involving internet transactions. **Proposed** Use in CANADA on wares.

MARCHANDISES: Balances reliées aux transactions par Internet. **Emploi** projeté au CANADA en liaison avec les marchandises.

1,012,612. 1999/04/20. METTLER-TOLEDO, INC., 1900 Polaris Parkway, Columbus, Ohio 43240, UNITED STATES OF AMERICA **Representative for Service/Représentant pour Signification:** GOWLING, STRATHY & HENDERSON, SUITE 2600, 160 ELGIN STREET, P.O. BOX 466, STATION D, OTTAWA, ONTARIO, K1P1C3

IPAINT

WARES: Weighing scales involving internet transactions. **Proposed** Use in CANADA on wares.

MARCHANDISES: Balances reliées aux transactions par Internet. **Emploi** projeté au CANADA en liaison avec les marchandises.

1,012,635. 1999/04/20. 1273550 ONTARIO LIMITED, 10271 Yonge Street, Suite 202, Richmond Hill, ONTARIO, L4C3B6 **Representative for Service/Représentant pour Signification:** JOSEPH I. ETIGSON, 200 ADELAIDE STREET WEST, SUITE 500, TORONTO, ONTARIO, M5H1W7

SUMMERSAULT

WARES: (1) Pre-recorded audio tapes, video tapes and CDs. (2) Song books, sheet music. (3) Clothing, namely, t-shirts, sweatshirts, jackets, hats, caps, bandanas. (4) Novelty items, namely, posters, key chains, buttons, and stickers. **SERVICES:** (1) Live and recorded audio and audio-visual musical entertainment services rendered by a musical group; promotion of concerts; band management services. (2) Fan club services. (3) Electronic communications services, namely setting up electronic newsgroups. (4) Electronic communication services, namely, setting up Internet destinations, world wide web sites and electronic mailing lists. **Used** in CANADA since at least as early as 1997 on wares (1); June 1998 on services (2), (3), (4); August 1998 on services (1). **Proposed** Use in CANADA on wares (2), (3), (4).

MARCHANDISES: (1) Bandes sonores, bandes vidéo et CD préenregistrés. (2) Livres de chansons, partitions de musique. (3) Vêtements, notamment tee-shirts, pulls molletonnés, vestes, chapeaux, casquettes, bandanas. (4) Articles de fantaisie, notamment affiches, chaînettes de porte-clés, boutons et autocollants. **SERVICES:** (1) Services de divertissement musical audio et audiovisuel en direct et enregistré présenté par un groupe musical; promotion de concerts; services de gestion d'orchestre. (2) Services de fan club. (3) Services de communications électroniques, notamment services d'établissement de groupes de discussions électroniques. (4) Services de communications électroniques, notamment établissement de destinations sur l'Internet, de sites sur le World Wide Web et de listes de courrier électronique. **Employée** au CANADA depuis au moins aussi tôt que 1997 en liaison avec les marchandises (1); juin 1998 en liaison avec les services (2), (3), (4); août 1998 en liaison avec les services (1). **Emploi** projeté au CANADA en liaison avec les marchandises (2), (3), (4).

1,012,687. 1999/04/21. CHEMBOND LIMITED, 2130 Williams Parkway, Brampton, ONTARIO, L6S5X7 **Representative for Service/Représentant pour Signification:** RIDOUT & MAYBEE, ONE QUEEN STREET EAST, SUITE 2400, TORONTO, ONTARIO, M5C3B1

LOCKBOND

WARES: Adhesives for carpets and for ceramic floor and wall tiles. **Used** in CANADA since March 01, 1982 on wares.

MARCHANDISES: Adhésifs pour tapis et pour carreaux en céramique pour planchers et murs. **Employée** au CANADA depuis 01 mars 1982 en liaison avec les marchandises.

1,012,688. 1999/04/21. 777388 ONTARIO LIMITED, 418-4th Line, Oakville, ONTARIO, L6L5A4 **Representative for Service/Représentant pour Signification:** RIDOUT & MAYBEE, ONE QUEEN STREET EAST, SUITE 2400, TORONTO, ONTARIO, M5C3B1

SPECTRA

WARES: Electrical self-contained sound masking units for office and commercial use. **Proposed** Use in CANADA on wares.

MARCHANDISES: Appareils électriques autonomes pour masquer le son à usage commercial et de bureau. **Emploi** projeté au CANADA en liaison avec les marchandises.

1,012,690. 1999/04/21. TYSON TOOL COMPANY LIMITED, 75 Ormont Drive, Weston, ONTARIO, M9L2S3 **Representative for Service/Représentant pour Signification:** BARRIGAR & MOSS, SUITE 901, TWO ROBERT SPECK PARKWAY, MISSISSAUGA, ONTARIO, L4Z1H8

QUICKTOOL

SERVICES: Manufacturing of specialized cutting tools according to customer's specifications. **Proposed** Use in CANADA on services.

SERVICES: Fabrication d'outils de coupe spécialisés selon les spécifications du client. **Emploi** projeté au CANADA en liaison avec les services.

1,012,696. 1999/04/21. BTG Eclépens S.A., Z.1. Village, CH-1312 Eclépens, SWITZERLAND **Representative for Service/Représentant pour Signification:** GOWLING, STRATHY & HENDERSON, SUITE 2600, 160 ELGIN STREET, P.O. BOX 466, STATION D, OTTAWA, ONTARIO, K1P1C3

DUROBLADE

WARES: Blades for coating, creping, doctoring or cleaning in printing machines, paper making machines or other machines; parts for machines. **Used** in CANADA since at least as early as January 01, 1990 on wares.

MARCHANDISES: Lames de couchage, crêpage, râclage ou nettoyage de machines à imprimer, de machines à fabriquer le papier ou d'autres machines; pièces pour machines. **Employée** au CANADA depuis au moins aussi tôt que le 01 janvier 1990 en liaison avec les marchandises.

1,012,699. 1999/04/21. HSM Pressen GmbH + Co. KG, Bahnhofstr. 115, 88682 Salem, GERMANY **Representative for Service/Représentant pour Signification:** GOWLING, STRATHY & HENDERSON, SUITE 2600, 160 ELGIN STREET, P.O. BOX 466, STATION D, OTTAWA, ONTARIO, K1P1C3

PRIMO

WARES: Shredding machines; cutting mechanisms and stands for shredding machines as well as combinations of shredding machines and baling presses; microfilm shredding machines; presses for the production of bales of waste materials, in particular fully automatic baling presses with electro-hydraulic drive systems; parts of shredding machines and baling presses, in particular waste paper baskets forming parts of shredding machines. **Priority** Filing Date: November 06, 1998, Country: GERMANY, Application No: 398 64 226.5 in association with the same kind of wares. **Proposed** Use in CANADA on wares.

MARCHANDISES: Déchiqueteuses; mécanismes de coupe et supports pour déchiqueteuses ainsi que combinaisons de déchiqueteuses et de presses-boteleuses; déchiqueteuses pour microfiches; presses pour la production de balles de déchets, en particulier presses-boteleuses entièrement automatiques avec entraînement électro-hydraulique; pièces de déchiqueteuses et de presses-boteleuses, en particulier corbeilles à papier faisant partie des déchiqueteuses. **Date** de priorité de production: 06 novembre 1998, pays: ALLEMAGNE, demande no: 398 64 226.5 en liaison avec le même genre de marchandises. **Emploi** projeté au CANADA en liaison avec les marchandises.

1,012,701. 1999/04/21. ASTTF2 Group Ltd., 370 Main Street West, Hamilton, ONTARIO, L8P1K2 **Representative for Service/Représentant pour Signification:** GOWLING, STRATHY & HENDERSON, SUITE 2600, 160 ELGIN STREET, P.O. BOX 466, STATION D, OTTAWA, ONTARIO, K1P1C3

WINFUEL

WARES: Fuel management software. **Used** in CANADA since at least as early as June 1996 on wares.

MARCHANDISES: Logiciels de gestion du carburant. **Employée** au CANADA depuis au moins aussi tôt que juin 1996 en liaison avec les marchandises.

1,012,707. 1999/04/21. F. HOFFMANN-LA ROCHE AG, Grenzacherstrasse 124, 4002 Basel, SWITZERLAND **Representative for Service/Représentant pour Signification:** GOWLING, STRATHY & HENDERSON, SUITE 2600, 160 ELGIN STREET, P.O. BOX 466, STATION D, OTTAWA, ONTARIO, K1P1C3

LAMSTAT

WARES: Pharmaceutical preparations, namely cardiovascular preparations for intravenous administration. **Proposed** Use in CANADA on wares.

MARCHANDISES: Préparations pharmaceutiques, nommément préparations cardio-vasculaires pour administration par voie intraveineuse. **Emploi** projeté au CANADA en liaison avec les marchandises.

1,012,709. 1999/04/21. M.A. HANNA COMPANY, a Corporation of the State of Delaware, 200 Public Square, Suite 36-5000, Cleveland, Ohio 44114-2304, UNITED STATES OF AMERICA **Representative for Service/Représentant pour Signification:** SIM & MCBURNEY, 330 UNIVERSITY AVENUE, 6TH FLOOR, TORONTO, ONTARIO, M5G1R7

ECCOH

WARES: Polymeric compounds for further processing in extrusion or molding operations. **Proposed** Use in CANADA on wares.

MARCHANDISES: Composés polymériques pour transformation ultérieure en opérations d'extrusion ou de moulage. **Emploi** projeté au CANADA en liaison avec les marchandises.

1,012,713. 1999/04/21. FOSECO INTERNATIONAL LIMITED, Burmah Castrol House, Pipers Way, Swindon, Wiltshire, SN3 1RE, England, UNITED KINGDOM **Representative for Service/ Représentant pour Signification:** BERESKIN & PARR, BOX 401, 40 KING STREET WEST, TORONTO, ONTARIO, M5H3Y2

STELEX

WARES: Ceramic foam filters. **Used** in CANADA since at least as early as November 1988 on wares.

MARCHANDISES: Filtres en mousse de céramique. **Employée** au CANADA depuis au moins aussi tôt que novembre 1988 en liaison avec les marchandises.

1,012,714. 1999/04/21. PETER THOMPSON and UNISON NOEL, a Partnership carrying on business as KIDS AT HEART, 202A Oakdale Road, Unit 12, North York, ONTARIO, M3N2S5 **Representative for Service/Représentant pour Signification:** BERESKIN & PARR, BOX 401, 40 KING STREET WEST, TORONTO, ONTARIO, M5H3Y2

BIRTHDAY BUDDIES

WARES: Plush toys. **Proposed** Use in CANADA on wares.

MARCHANDISES: Jouets en peluche. **Emploi** projeté au CANADA en liaison avec les marchandises.

1,012,716. 1999/04/21. Global Total Office (an Ontario limited partnership), 560 Supertest Road, Downsview, ONTARIO, M3J2M6 **Representative for Service/Représentant pour Signification:** BERESKIN & PARR, BOX 401, 40 KING STREET WEST, TORONTO, ONTARIO, M5H3Y2

NEWCAS

WARES: Office furniture. **Proposed** Use in CANADA on wares.

MARCHANDISES: Meubles de bureau. **Emploi** projeté au CANADA en liaison avec les marchandises.

1,012,728. 1999/04/21. Robert FURMAN, Site 3, R.R. #2, Thorsby, ALBERTA, T0C2P0 **Representative for Service/ Représentant pour Signification:** FURMAN & KALLIO, 1400 - 2002 VICTORIA AVENUE, REGINA, SASKATCHEWAN, S4P0R7

WARES: Livestock animals, namely cattle. **Used** in CANADA since at least as early as 1916 on wares.

MARCHANDISES: Animaux de bétail, nommément bétail. **Employée** au CANADA depuis au moins aussi tôt que 1916 en liaison avec les marchandises.

1,012,740. 1999/04/21. Solutia Inc., a corporation of Delaware, 10300 Olive Boulevard, St. Louis, Missouri, UNITED STATES OF AMERICA **Representative for Service/Représentant pour Signification:** OSLER, HOSKIN & HARCOURT LLP, SUITE 1500, 50 O'CONNOR STREET, OTTAWA, ONTARIO, K1P6L2

AGRADO

WARES: Supplement to animal feed, namely, beef livestock. **Proposed** Use in CANADA on wares.

MARCHANDISES: Supplément alimentaires pour animaux, nommément pour bovins d'élevage. **Emploi** projeté au CANADA en liaison avec les marchandises.

1,012,743. 1999/04/21. Sony Kabushiki Kaisha a/t/a/ Sony Corporation, 6-7-35 Kitashinagawa, Shinagawa-ku, Tokyo 141-0001, JAPAN

Advanced HAD

WARES: Video cameras; video cameras combined with video tape recorders/players. **Proposed** Use in CANADA on wares.

MARCHANDISES: Caméras vidéo; caméras vidéo combinées à des magnétoscopes. **Emploi** projeté au CANADA en liaison avec les marchandises.

1,012,747. 1999/04/21. Transfeeder Inc., R.R. 1, Site 1, Box 9, Olds, ALBERTA, T4H1P2 **Representative for Service/ Représentant pour Signification:** DOUGLAS B. THOMPSON, (THOMPSON LAMBERT), SUITE 103, 10328 - 81 AVENUE, EDMONTON, ALBERTA, T6E1X2

E-BALE

SERVICES: Internet shopping service relating to forage and feed for animals. **Proposed** Use in CANADA on services.

SERVICES: Service d'achats sur l'Internet ayant trait au fourrage et à l'alimentation du bétail. **Emploi** projeté au CANADA en liaison avec les services.

1,012,755. 1999/04/21. Review WorldWide Limited, 48 Par-la-Ville Road, Suite 335, Hamilton, HM 11, BERMUDA
Representative for Service/Représentant pour Signification:
 CASSELS BROCK & BLACKWELL, SCOTIA PLAZA, SUITE 2100, 40 KING STREET WEST, TORONTO, ONTARIO, M5H3C2

REVIEW.CA

The right to the exclusive use of the word .CA is disclaimed apart from the trade-mark.

SERVICES: (1) On line retail store services featuring: computer hardware; computer game cartridges; and stereo equipment, namely, compact disc players, radios, stereo amplifiers, stereo receivers and stereo tuners; (2) Retail sale of: computer hardware; computer game cartridges; and stereo equipment, namely, compact disc players, radios, stereo amplifiers, stereo receivers and stereo tuners. (3) On line retail store services featuring: computer peripheral equipment; computer printers; computer game programs; computer software (for business use, for educational use, for entertainment use); pre-recorded compact discs; and pre-recorded video tapes. (4) Retail sale of: computer peripheral equipment; computer printers; computer game programs; computer software (for business use, for educational use, for entertainment use); pre-recorded compact discs; and pre-recorded video tapes. **Used** in CANADA since at least as early as November 1998 on services (3), (4). **Proposed** Use in CANADA on services (1), (2).

Le droit à l'usage exclusif du mot .CA en dehors de la marque de commerce n'est pas accordé.

SERVICES: (1) Services de magasin de détail en ligne spécialisé dans les marchandises suivantes : matériel informatique, cartouches de jeux d'ordinateur et matériel stéréophonique, nommément lecteurs de disque compact, appareils radio, amplificateurs stéréophoniques, récepteurs stéréophoniques et syntonisateurs stéréophoniques; (2) Vente au détail des marchandises suivantes : matériel informatique, cartouches de jeux d'ordinateur et matériel stéréophonique, nommément lecteurs de disque compact, appareils radio, amplificateurs stéréophoniques, récepteurs stéréophoniques et syntonisateurs stéréophoniques. (3) Services de magasin de détail en ligne spécialisé dans les marchandises suivantes : équipement périphérique, imprimantes, ludiciels, logiciels (pour usages commerciaux, éducatifs, divertissants), disques compacts préenregistrés et vidéocassettes préenregistrées. (4) Vente au détail des marchandises suivantes : équipement périphérique, imprimantes, ludiciels, logiciels (pour usages commerciaux, éducatifs, divertissants), disques compacts préenregistrés et vidéocassettes préenregistrées. **Employée** au CANADA depuis au moins aussi tôt que novembre 1998 en liaison avec les services (3), (4). **Emploi** projeté au CANADA en liaison avec les services (1), (2).

1,012,756. 1999/04/21. Review WorldWide Limited, 48 Par-la-Ville Road, Suite 335, Hamilton, HM 11, BERMUDA
Representative for Service/Représentant pour Signification:
 CASSELS BROCK & BLACKWELL, SCOTIA PLAZA, SUITE 2100, 40 KING STREET WEST, TORONTO, ONTARIO, M5H3C2

REVIEWSTORE.COM

The right to the exclusive use of the word .COM is disclaimed apart from the trade-mark.

SERVICES: (1) On line retail store services featuring: computer hardware; computer game cartridges; and stereo equipment, namely, compact disc players, radios, stereo amplifiers, stereo receivers and stereo tuners; (2) Retail sale of: computer hardware; computer game cartridges; and stereo equipment, namely, compact disc players, radios, stereo amplifiers, stereo receivers and stereo tuners. (3) On line retail store services featuring: computer peripheral equipment; computer printers; computer game programs; computer software (for business use, for educational use, for entertainment use); pre-recorded compact discs; and pre-recorded video tapes. (4) Retail sale of: computer peripheral equipment; computer printers; computer game programs; computer software (for business use, for educational use, for entertainment use); pre-recorded compact discs; and pre-recorded video tapes. **Used** in CANADA since at least as early as February 1999 on services (3), (4). **Proposed** Use in CANADA on services (1), (2).

Le droit à l'usage exclusif du mot .COM en dehors de la marque de commerce n'est pas accordé.

SERVICES: (1) Services de magasin de détail en ligne spécialisé dans les marchandises suivantes : matériel informatique; cartouches de jeux d'ordinateur et matériel stéréophonique, nommément lecteurs de disque compact, appareils radio, amplificateurs stéréophoniques, récepteurs stéréophoniques et syntonisateurs stéréophoniques; (2) Vente au détail des marchandises suivantes : matériel informatique; cartouches de jeux d'ordinateur et matériel stéréophonique, nommément lecteurs de disque compact, appareils radio, amplificateurs stéréophoniques, récepteurs stéréophoniques et syntonisateurs stéréophoniques. (3) Services de magasin de détail en ligne spécialisé dans les marchandises suivantes : équipement périphérique, imprimantes, ludiciels, logiciels (pour usages commerciaux, éducatifs, divertissants), disques compacts préenregistrés et vidéocassettes préenregistrées. (4) Vente au détail des marchandises suivantes : équipement périphérique, imprimantes, ludiciels, logiciels (pour usages commerciaux, éducatifs, divertissants), disques compacts préenregistrés et vidéocassettes préenregistrées. **Employée** au CANADA depuis au moins aussi tôt que février 1999 en liaison avec les services (3), (4). **Emploi** projeté au CANADA en liaison avec les services (1), (2).

1,012,757. 1999/04/21. Review WorldWide Limited, 48 Par-la-Ville Road, Suite 335, Hamilton, HM 11, BERMUDA
Representative for Service/Représentant pour Signification: CASSELS BROCK & BLACKWELL, SCOTIA PLAZA, SUITE 2100, 40 KING STREET WEST, TORONTO, ONTARIO, M5H3C2



SERVICES: (1) On line retail store services featuring: computer hardware; computer peripheral equipment; computer printers; computer game programs; computer game cartridges; computer software (for business use, and educational use, for entertainment use); pre-recorded compact discs; pre-recorded video tapes; and stereo equipment, namely, compact disc players, radios, stereo amplifiers, stereo receivers and stereo tuners; (2) Retail sale of: computer hardware; computer game peripheral equipment; computer printers; computer game programs; computer game cartridges; computer software (for business use, for educational use, for entertainment use); pre-recorded compact discs; pre-recorded video tapes; and stereo equipment, namely, compact disc players, radios, stereo amplifiers, stereo receivers and stereo tuners. **Proposed** Use in CANADA on services.

SERVICES: (1) Services de magasin de détail en ligne spécialisé dans les marchandises suivantes : matériel informatique, équipement périphérique, imprimantes, ludiciels, cartouches de jeux d'ordinateur, logiciels (pour usages commerciaux, éducatifs, divertissants), disques compacts préenregistrés; vidéocassettes préenregistrées; et matériel stéréophonique, notamment lecteurs de disque compact, appareils radio, amplificateurs stéréophoniques, récepteurs stéréophoniques et syntonisateurs stéréophoniques. (2) Vente au détail des marchandises suivantes: matériel informatique, équipement périphérique, imprimantes, ludiciels, cartouches de jeux d'ordinateur, logiciels (pour usages commerciaux, éducatifs, divertissants), disques compacts préenregistrés; vidéocassettes préenregistrées; et matériel stéréophonique, notamment lecteurs de disque compact, appareils radio, amplificateurs stéréophoniques, récepteurs stéréophoniques et syntonisateurs stéréophoniques. **Emploi** projeté au CANADA en liaison avec les services.

1,012,762. 1999/04/21. EPSILON KRAN GMBH, Franz-W.-Scherer-Str. 24-26, A-5021, Bergheim/Salzburg, AUSTRIA
Representative for Service/Représentant pour Signification: FETHERSTONHAUGH & CO., SUITE 900, 55 METCALFE STREET, P.O. BOX 2999, STATION D, OTTAWA, ONTARIO, K1P5Y6



WARES: Timber and scrap cranes. **Proposed** Use in CANADA on wares.

MARCHANDISES: Grues pour grumes et ferraille. **Emploi** projeté au CANADA en liaison avec les marchandises.

1,012,813. 1999/04/21. PRODUITS VERNICO LTEE, 165 Graveline, Ville St-Laurent, QUÉBEC, H4T1R3 **Representative for Service/Représentant pour Signification:** ROBIC, 55 ST-JACQUES, MONTRÉAL, QUÉBEC, H2Y3X2

NATURELLI

MARCHANDISES: Préparations à permanente. **Emploi** projeté au CANADA en liaison avec les marchandises.

WARES: Hair permanent preparations. **Proposed** Use in CANADA on wares.

1,012,828. 1999/04/22. ANDRE MONETTE, 491 Boul. des Hauteurs, Ste-Adèle, QUÉBEC, J8B1N3

PERMA-BANDE

MARCHANDISES: Bandes de patinoire. **Employée** au CANADA depuis 16 juillet 1987 en liaison avec les marchandises.

WARES: Skating rink boards. **Used** in CANADA since July 16, 1987 on wares.

1,012,830. 1999/04/22. S.C. JOHNSON COMMERCIAL MARKETS, INC., a Delaware Corporation, 8310 16th Street, Sturtevant, Wisconsin 53177-0902, UNITED STATES OF AMERICA **Representative for Service/Représentant pour Signification:** LANG MICHENER, 50 O'CONNOR STREET, SUITE 300, OTTAWA, ONTARIO, K1P6L2

ENVY

WARES: Germicidal cleaners for use on inanimate surfaces. **Proposed** Use in CANADA on wares.

MARCHANDISES: Nettoyeurs germicides pour utilisation sur les surfaces inanimées. **Emploi** projeté au CANADA en liaison avec les marchandises.

1,012,834. 1999/04/22. INTERMEC TECHNOLOGIES CORPORATION, 6001 36th Avenue West, Everett, Washington, UNITED STATES OF AMERICA **Representative for Service/ Représentant pour Signification:** SMART & BIGGAR, 438 UNIVERSITY AVENUE, SUITE 1500, BOX 111, TORONTO, ONTARIO, M5G2K8

MEDALLION

SERVICES: Installation, servicing, maintenance and repair of, and consultation on, all the following: automated data collection equipment, including bar code and related symbology readers, scanners; mobile computers and mobile computer systems; wireless and wired network and networking equipment for the foregoing; parts thereof and accessories for the foregoing; and computer software for the foregoing. **Used** in CANADA since at least as early as January 1989 on services.

SERVICES: Installation, entretien, maintenance, réparation et consultation ayant trait à toutes les marchandises suivantes : équipement automatisé de collecte de données, comprenant lecteurs de codes à barres et lecteurs de symboles connexes, lecteurs optiques, ordinateurs mobiles et systèmes informatiques mobiles, équipement de réseaux et de réseautage sans fils et câblés pour les marchandises susmentionnées, leurs pièces, et accessoires pour les marchandises susmentionnées, et logiciels pour marchandises susmentionnées. **Employée** au CANADA depuis au moins aussi tôt que janvier 1989 en liaison avec les services.

1,012,846. 1999/04/22. TRIPLE-C-INC., 8 Burford Road, Hamilton, ONTARIO, L8E5B1 **Representative for Service/ Représentant pour Signification:** BAKER MCLACHLEN, 112 KENT STREET, SUITE 2001, P.O. BOX 2780, STATION D, OTTAWA, ONTARIO, K1P5W8



The right to the exclusive use of the word SOUR is disclaimed apart from the trade-mark.

WARES: Confectionery, namely candy. **Proposed** Use in CANADA on wares.

Le droit à l'usage exclusif du mot SOUR en dehors de la marque de commerce n'est pas accordé.

MARCHANDISES: Confiseries, nommément bonbons. **Emploi** projeté au CANADA en liaison avec les marchandises.

1,012,847. 1999/04/22. TRIPLE-C-INC., 8 Burford Road, Hamilton, ONTARIO, L8E5B1 **Representative for Service/ Représentant pour Signification:** BAKER MCLACHLEN, 112 KENT STREET, SUITE 2001, P.O. BOX 2780, STATION D, OTTAWA, ONTARIO, K1P5W8

DROPIES

WARES: Confectionery, namely candy and licorice. **Proposed** Use in CANADA on wares.

MARCHANDISES: Confiseries, nommément bonbons et réglisse. **Emploi** projeté au CANADA en liaison avec les marchandises.

1,012,854. 1999/04/22. LES PRODUITS ISOBLOCS INC., 526 chemin Parc Industriel, Bromptonville, QUÉBEC, J0B1H0 **Representative for Service/Représentant pour Signification:** MCCARTHY TETRAULT, LE WINDSOR, 1170 PEEL STREET, MONTREAL, QUÉBEC, H3B4S8

ISOBLOC

MARCHANDISES: Systèmes de constructions mureaux divers en polystyrène expansé, incluant des briques en béton et polystyrène expansé, des panneaux de plus grandes dimensions diverses en béton et polystyrène expansé et des systèmes de constructions mureaux divers en béton et polystyrène expansé construits à l'aide de coffrages. **Employée** au CANADA depuis au moins mai 1985 en liaison avec les marchandises.

WARES: Various expanded polystyrene wall construction systems, including bricks made of concrete and expanded polystyrene, panels of various larger sizes made of concrete and expanded polystyrene and various concrete and expanded polystyrene wall construction systems constructed with the aid of forms. **Used** in CANADA since at least May 1985 on wares.

1,012,861. 1999/04/22. Bertolli Canada Inc., 1680 rue Fleetwood, Chomedey, Laval, QUEBEC, H7N6G8 **Representative for Service/Représentant pour Signification:** UNILEVER CANADA LIMITED, OFFICE OF THE GENERAL COUNSEL, 160 BLOOR STREET EAST, SUITE 1500, TORONTO, ONTARIO, M4W3R2

THE OLIVE PRESS

WARES: Newsletter pertaining to the olive oil industry. **Proposed** Use in CANADA on wares.

MARCHANDISES: Bulletin ayant trait à l'industrie de l'huile d'olive. **Emploi** projeté au CANADA en liaison avec les marchandises.

1,012,863. 1999/04/22. Bank of Montreal, 55 Bloor Street, West, 10th Floor, Toronto, ONTARIO, M4W3N5 **Representative for Service/Représentant pour Signification:** FRASER MILNER, 99 BANK STREET, SUITE 1420, OTTAWA, ONTARIO, K1P5A3

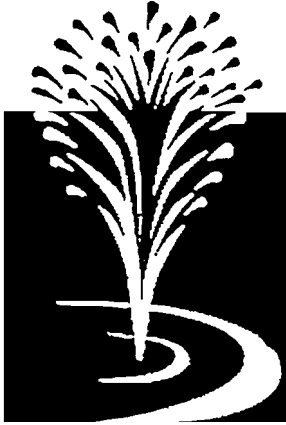

SERVICES: Charitable fundraising for distribution to and in support of charitable organizations and similar needy causes. **Proposed Use in CANADA on services.**

SERVICES: Collecte de fonds pour soutenir des oeuvres de bienfaisance et d'autres oeuvres semblables aidant des personnes dans le besoin. **Emploi projeté au CANADA en liaison avec les services.**

1,012,864. 1999/04/22. Bank of Montreal, 55 Bloor Street, West, 10th Floor, Toronto, ONTARIO, M4W3N5 **Representative for Service/Représentant pour Signification:** FRASER MILNER, 99 BANK STREET, SUITE 1420, OTTAWA, ONTARIO, K1P5A3

FONTAINE D'ESPOIR

SERVICES: Charitable fundraising for distribution to and in support of charitable organizations and similar needy causes. **Proposed Use in CANADA on services.**

SERVICES: Collecte de fonds pour soutenir des oeuvres de bienfaisance et d'autres oeuvres semblables aidant des personnes dans le besoin. **Emploi projeté au CANADA en liaison avec les services.**

1,012,865. 1999/04/22. Bank of Montreal, 55 Bloor Street, West, 10th Floor, Toronto, ONTARIO, M4W3N5 **Representative for Service/Représentant pour Signification:** FRASER MILNER, 99 BANK STREET, SUITE 1420, OTTAWA, ONTARIO, K1P5A3

FOUNTAIN OF HOPE

SERVICES: Charitable fundraising for distribution to and in support of charitable organizations and similar needy causes. **Proposed Use in CANADA on services.**

SERVICES: Collecte de fonds pour soutenir des oeuvres de bienfaisance et d'autres oeuvres semblables aidant des personnes dans le besoin. **Emploi projeté au CANADA en liaison avec les services.**

1,012,928. 1999/04/22. ABBOTT LABORATORIES, a legal entity, Abbott Park, Illinois 60064, UNITED STATES OF AMERICA **Representative for Service/Représentant pour Signification:** GOUDREAU GAGE DUBUC, TOUR DE LA BOURSE, 800 PLACE-VICTORIA, BUREAU 3400, C.P. 242, MONTREAL, QUEBEC, H4Z1E9

SPONTAIN

WARES: Pharmaceutical preparations, namely a vasodilator. **Proposed Use in CANADA on wares.**

MARCHANDISES: Préparations pharmaceutiques, nommément vasodilatateurs. **Emploi projeté au CANADA en liaison avec les marchandises.**

1,012,929. 1999/04/22. SANOFI, société anonyme, 174, avenue de France, 75013 Paris, FRANCE **Representative for Service/Représentant pour Signification:** GOUDREAU GAGE DUBUC, TOUR DE LA BOURSE, 800 PLACE-VICTORIA, BUREAU 3400, C.P. 242, MONTREAL, QUÉBEC, H4Z1E9

ARIXTRA

MARCHANDISES: Produits pharmaceutiques utilisés dans le domaine cardiovasculaire. **Date de priorité de production:** 28 octobre 1998, pays: FRANCE, demande no: 98/757,007 en liaison avec le même genre de marchandises. **Emploi projeté au CANADA en liaison avec les marchandises.**

WARES: Pharmaceuticals used in cardiovascular medicine. **Priority Filing Date:** October 28, 1998, Country: FRANCE, Application No: 98/757,007 in association with the same kind of wares. **Proposed Use in CANADA on wares.**

1,012,930. 1999/04/22. ABBOTT LABORATORIES, a legal entity, Abbott Park, Illinois 60064, UNITED STATES OF AMERICA **Representative for Service/Représentant pour Signification:** GOUDREAU GAGE DUBUC, TOUR DE LA BOURSE, 800 PLACE-VICTORIA, BUREAU 3400, C.P. 242, MONTREAL, QUEBEC, H4Z1E9

VERO

WARES: Pharmaceutical preparations, namely a vasodilator. **Proposed Use in CANADA on wares.**

MARCHANDISES: Préparations pharmaceutiques, nommément vasodilatateurs. **Emploi projeté au CANADA en liaison avec les marchandises.**

1,012,931. 1999/04/22. ABBOTT LABORATORIES, a legal entity, Abbott Park, Illinois 60064, UNITED STATES OF AMERICA **Representative for Service/Représentant pour Signification:** GOUDREAU GAGE DUBUC, TOUR DE LA BOURSE, 800 PLACE-VICTORIA, BUREAU 3400, C.P. 242, MONTREAL, QUEBEC, H4Z1E9

SPONTIVA

WARES: Pharmaceutical preparations, namely a vasodilator. **Proposed Use** in CANADA on wares.

MARCHANDISES: Préparations pharmaceutiques, nommément vasodilatateurs. **Emploi** projeté au CANADA en liaison avec les marchandises.

1,012,934. 1999/04/22. Produits pour Toitures Fransyl Ltée, 671, rue Léveillé, Terrebonne, QUÉBEC, J6W1Z9 **Representative for Service/Représentant pour Signification:** IPC-INTELLECTUAL PROPERTY CENTRE CPI-CENTRE DE PROPRIETE INTELLECTUELLE, 1080, BEAVER HALL HILL, SUITE 1717, MONTREAL, QUÉBEC, H2Z1S8

IZOBEST

MARCHANDISES: Coffrage isolant permanent en polystyrène expansé pour construction en béton et béton armé dans les domaines résidentiel, industriel et commercial. **Employée** au CANADA depuis au moins aussi tôt que le 01 avril 1999 en liaison avec les marchandises.

WARES: Permanent insulating forms made of expanded polystyrene for concrete and reinforced concrete construction for residential, industrial and commercial applications. **Used** in CANADA since at least as early as April 01, 1999 on wares.

1,012,949. 1999/04/22. STANDARD HOMEOPATHIC COMPANY, INC. (a corporation of the State of Nevada), 210 West 131 St., Los Angeles, California, 90061, UNITED STATES OF AMERICA **Representative for Service/Représentant pour Signification:** BERESKIN & PARR, BOX 401, 40 KING STREET WEST, TORONTO, ONTARIO, M5H3Y2

URICALM

WARES: Homeopathic medicines, herbal and natural remedies for the treatment, mitigation, and relief of symptoms of cystitis, bladder irritation, and urinary tract infections. **Priority Filing Date:** March 17, 1999, Country: UNITED STATES OF AMERICA in association with the same kind of wares. **Proposed Use** in CANADA on wares.

MARCHANDISES: Remèdes homéopathiques, remèdes naturels et aux herbes pour le traitement, l'atténuation et le soulagement des symptômes de la cystite, de l'irritation vésicale et des infections urinaires. **Date** de priorité de production: 17 mars 1999, pays: ÉTATS-UNIS D'AMÉRIQUE en liaison avec le même genre de marchandises. **Emploi** projeté au CANADA en liaison avec les marchandises.

1,012,951. 1999/04/22. ASSOCIATED BRANDS INC., 335 Judson Street, Etobicoke, ONTARIO, M8Z1B2 **Representative for Service/Représentant pour Signification:** BERESKIN & PARR, BOX 401, 40 KING STREET WEST, TORONTO, ONTARIO, M5H3Y2

JOIES DE LA TABLE

WARES: Soup mixes and dried pasta side dishes. **Proposed Use** in CANADA on wares.

MARCHANDISES: Mélanges à soupe et plats d'accompagnement aux pâtes alimentaires déshydratées. **Emploi** projeté au CANADA en liaison avec les marchandises.

1,012,953. 1999/04/22. ECOFAX INC., 235, René-Lévesque Est, bureau 010, Montréal, QUÉBEC, H2X1N8 **Representative for Service/Représentant pour Signification:** POULIOT MERCURE, LA TOUR CIBC, 31E ETAGE, 1155 BOULEVARD RENE-LEVESQUE OUEST, MONTREAL, QUÉBEC, H3B3S6

ECOFAX

MARCHANDISES: Cartouches d'impression pour télécopieurs, imprimantes et photocopieurs. **SERVICES:** Entretien de télécopieurs et d'imprimantes et exploitation d'établissements faisant la vente de cartouches d'impression pour télécopieurs, imprimantes et photocopieurs et procurant des services d'entretien de télécopieurs et d'imprimantes. **Employée** au CANADA depuis au moins aussi tôt que le 01 octobre 1992 en liaison avec les marchandises et en liaison avec les services.

WARES: Printing cartridges for facsimile machines, computer printers and photocopiers. **SERVICES:** Service for facsimile machines and printers and operating businesses for the sale of printing cartridges for facsimile machines, computer printers and photocopiers and providing maintenance services for facsimile machines and printers. **Used** in CANADA since at least as early as October 01, 1992 on wares and on services.

1,012,962. 1999/04/22. KABUSHIKI KAISHA TOSHIBA, also trading as TOSHIBA CORPORATION, 72, Horikawa-cho, Saiwaku, Kawasaki-shi, Kanagawa-ken, JAPAN **Representative for Service/Représentant pour Signification:** GOWLING, STRATHY & HENDERSON, SUITE 2600, 160 ELGIN STREET, P.O. BOX 466, STATION D, OTTAWA, ONTARIO, K1P1C3

PIANISSIMO

WARES: Magnetic resonance imaging apparatus for medical use. **Priority** Filing Date: November 09, 1998, Country: JAPAN, Application No: 95309/1998 in association with the same kind of wares. **Proposed** Use in CANADA on wares.

MARCHANDISES: Appareil d'imagerie par résonance magnétique à des fins médicales. **Date** de priorité de production: 09 novembre 1998, pays: JAPON, demande no: 95309/1998 en liaison avec le même genre de marchandises. **Emploi** projeté au CANADA en liaison avec les marchandises.

1,012,964. 1999/04/22. Hunter Douglas Inc. (Delaware Corporation), 2 Park Way & Route 17 South, Upper Saddle River, New Jersey 07458, UNITED STATES OF AMERICA **Representative for Service/Représentant pour Signification:** GOWLING, STRATHY & HENDERSON, SUITE 2600, 160 ELGIN STREET, P.O. BOX 466, STATION D, OTTAWA, ONTARIO, K1P1C3

SOFTFOLD

WARES: Window coverings, namely window blinds and shades. **Priority** Filing Date: February 02, 1999, Country: UNITED STATES OF AMERICA, Application No: 75/632758 in association with the same kind of wares. **Proposed** Use in CANADA on wares.

MARCHANDISES: Garnitures de fenêtres, nommément stores et toiles pour fenêtres. **Date** de priorité de production: 02 février 1999, pays: ÉTATS-UNIS D'AMÉRIQUE, demande no: 75/632758 en liaison avec le même genre de marchandises. **Emploi** projeté au CANADA en liaison avec les marchandises.

1,012,965. 1999/04/22. Hunter Douglas Inc. (Delaware Corporation), 2 Park Way & Route 17 South, Upper Saddle River, New Jersey 07458, UNITED STATES OF AMERICA **Representative for Service/Représentant pour Signification:** GOWLING, STRATHY & HENDERSON, SUITE 2600, 160 ELGIN STREET, P.O. BOX 466, STATION D, OTTAWA, ONTARIO, K1P1C3

COUNTERPARTS

WARES: Books regarding decorating window coverings and fabrics; and window covering sample books. **Priority** Filing Date: February 11, 1999, Country: UNITED STATES OF AMERICA, Application No: 75/638769 in association with the same kind of wares. **Proposed** Use in CANADA on wares.

MARCHANDISES: Livres ayant trait aux garnitures et aux tissus décoratifs pour fenêtres; et carnets d'échantillons de garnitures pour fenêtres. **Date** de priorité de production: 11 février 1999, pays: ÉTATS-UNIS D'AMÉRIQUE, demande no: 75/638769 en liaison avec le même genre de marchandises. **Emploi** projeté au CANADA en liaison avec les marchandises.

1,012,977. 1999/04/22. WIRED VENTURES, INC., a Delaware corporation, 660 Third Street, 4th Floor, San Francisco, California 94107, UNITED STATES OF AMERICA **Representative for Service/Représentant pour Signification:** PERLEY-ROBERTSON, HILL & MCDUGALL, 90 RUE SPARKS STREET, 4TH FLOOR, OTTAWA, ONTARIO, K1P1E2

HOTBOT

SERVICES: (1) Services respecting the electronic transmission of messages and data. (2) Computer services, namely offering access to tools to allow third parties to design and implement web sites; hosting the web sites of others on a computer server for a global computer network; providing multiple-user access to a global computer network for accessing third party and proprietary sites for shopping, information retrieval and entertainment. **Priority** Filing Date: October 26, 1998, Country: UNITED STATES OF AMERICA, Application No: 75/577,281 in association with the same kind of services (1); October 26, 1998, Country: UNITED STATES OF AMERICA, Application No: 75/577,282 in association with the same kind of services (2). **Proposed** Use in CANADA on services.

SERVICES: (1) Services concernant la transmission électronique de messages et de données. (2) Services d'informatique, nommément fourniture d'accès à des outils pour permettre à des tiers de concevoir et d'implanter des sites Web; hébergement des sites Web de tiers sur un serveur informatique pour un réseau mondial d'informatique; fourniture à des utilisateurs multiples d'accès à un réseau mondial d'informatique pour accéder à des sites de tiers et à des sites privés pour magasinage, extraction d'information et divertissement. **Date** de priorité de production: 26 octobre 1998, pays: ÉTATS-UNIS D'AMÉRIQUE, demande no: 75/577,281 en liaison avec le même genre de services (1); 26 octobre 1998, pays: ÉTATS-UNIS D'AMÉRIQUE, demande no: 75/577,282 en liaison avec le même genre de services (2). **Emploi** projeté au CANADA en liaison avec les services.

1,012,979. 1999/04/22. Travel Images Inc., #234, 5149 Country Hills Blvd. N.W., Suite 209, Calgary, ALBERTA, T3A5K8 **Representative for Service/Représentant pour Signification:** DOUGLAS B. THOMPSON, (THOMPSON LAMBERT), SUITE 103, 10328 - 81 AVENUE, EDMONTON, ALBERTA, T6E1X2

SCENE THRU THE LENS

WARES: Photo albums. **Proposed** Use in CANADA on wares.

MARCHANDISES: Albums à photos. **Emploi** projeté au CANADA en liaison avec les marchandises.

1,012,980. 1999/04/22. Nazareno Notarfonzo, 7 Lafayette Place, Thornhill, ONTARIO, L3T1G4 **Representative for Service/ Représentant pour Signification:** SMITH LYONS, SUITE 5800, SCOTIA PLAZA, 40 KING STREET WEST, TORONTO, ONTARIO, M5H3Z7

QUATRO CITRO

WARES: Non-alcoholic fruit drink. **Proposed** Use in CANADA on wares.

MARCHANDISES: Boisson aux fruits sans alcool. **Emploi** projeté au CANADA en liaison avec les marchandises.

1,013,046. 1999/04/26. Bunky's Ltd., 4233 - 85 Street, Edmonton, ALBERTA, T6K1B3 **Representative for Service/ Représentant pour Signification:** L.P. CARR, Q.C., 900 THE PHIPPS-MCKINNON BLDG., 10020 - 101A AVENUE, EDMONTON, ALBERTA, T5J3G2

BUNKY'S

WARES: Sale of fast foods including sandwiches, hot dogs, hamburgers, french fried potatoes, prepared salads, cookies, muffins, pastries, coffee, milk, milk shakes, soft drink beverages and fruit juices. **SERVICES:** Operation of a mobile kitchen and restaurant. **Used** in CANADA since at least August 1991 on wares and on services.

MARCHANDISES: Vente de repas-minute, comprenant sandwiches, hot-dogs, hamburgers, pommes de terre frites, salades préparées, biscuits, muffins, pâtisseries, café, lait, laits frappés, boissons gazeuses et jus de fruits. **SERVICES:** Exploitation d'une cuisine et d'un restaurant roulants. **Employée** au CANADA depuis au moins août 1991 en liaison avec les marchandises et en liaison avec les services.

1,013,047. 1999/04/26. AIM International, Inc., 3904 E. Flamingo Avenue, Nampa, Idaho 83687, UNITED STATES OF AMERICA **Representative for Service/Représentant pour Signification:** ANDREW GEAREY, AIM CANADA, INC., UNIT 1, 2827 - 18 ST. N.E., CALGARY, ALBERTA, T2E7K5

AIM WHEATZYMES

WARES: Wheat sprout concentrate in the nature of a dietary supplement. **Used** in CANADA since May 17, 1988 on wares.

MARCHANDISES: Concentré de germe de blé sous forme de supplément diététique. **Employée** au CANADA depuis 17 mai 1988 en liaison avec les marchandises.

1,013,088. 1999/04/23. ASIAN ARTS IMPORTS LTD., 145 Scandia Hill N.W., Calgary, ALBERTA, T3L1T8

AAIL

WARES: Silver Jewellery. **Proposed** Use in CANADA on wares.

MARCHANDISES: Bijoux en argent. **Emploi** projeté au CANADA en liaison avec les marchandises.

1,013,125. 1999/04/23. ENKA TECNICA GmbH, Postfach 9007, D-52523 Helnsberg, GERMANY **Representative for Service/ Représentant pour Signification:** SWABEY OGILVY RENAULT, 1981 MCGILL COLLEGE AVENUE, SUITE 1600, MONTREAL, QUEBEC, H3A2Y3

ITEMAT

WARES: Apparatus for the measurement of properties of fibers, filaments and yarns. **Used** in CANADA since at least as early as 1984 on wares. **Priority** Filing Date: November 20, 1998, Country: GERMANY, Application No: 398 66 946 in association with the same kind of wares.

MARCHANDISES: Appareils pour mesurer les propriétés de fibres, filaments et fils. **Employée** au CANADA depuis au moins aussi tôt que 1984 en liaison avec les marchandises. **Date** de priorité de production: 20 novembre 1998, pays: ALLEMAGNE, demande no: 398 66 946 en liaison avec le même genre de marchandises.

1,013,136. 1999/04/23. HOFFMANN-LA ROCHE LIMITED / HOFFMANN-LA ROCHE LIMITÉE, 2455 Meadowpine Blvd., Mississauga, ONTARIO, L5N6L7 **Representative for Service/ Représentant pour Signification:** GOWLING, STRATHY & HENDERSON, SUITE 2600, 160 ELGIN STREET, P.O. BOX 466, STATION D, OTTAWA, ONTARIO, K1P1C3



WARES: Pharmaceutical preparation, namely, an anti-obesity and lipid lowering agent. **SERVICES:** Provision of information, newsletters, pamphlets and leaflets, to health care professionals, relating to anti-obesity and lipid lowering agents. **Proposed** Use in CANADA on wares and on services.

MARCHANDISES: Préparation pharmaceutiques, nommément agent anti-obésité et de restriction lipidique. **SERVICES:** Fourniture d'information, de bulletins, de prospectus et de dépliants aux professionnels de la santé sur les agents anti-obésité et de restriction lipidique. **Emploi** projeté au CANADA en liaison avec les marchandises et en liaison avec les services.

1,013,142. 1999/04/23. UNIBOARD CANADA INC., 3080, boulevard le Carrefour, bureau 400, Laval, QUEBEC, H7T2R5
Representative for Service/Représentant pour Signification: DESJARDINS DUCHARME STEIN MONAST, 1150, RUE DE CLAIRE FONTAINE, BUREAU 300, QUEBEC, QUEBEC, G1R5G4

MICROPAN

WARES: Building materials (non-metallic) namely: a thin MDF (medium density fibreboard) fibreboard. **Used** in CANADA since March 1999 on wares.

MARCHANDISES: Matériaux de construction (non métalliques) nommément : un mince panneau de fibres à densité moyenne. **Employée** au CANADA depuis mars 1999 en liaison avec les marchandises.

1,013,144. 1999/04/23. VICTOR INNOVATEX INC., 2805, 90ième Rue, Ville St-Georges, QUEBEC, G6A1K1
Representative for Service/Représentant pour Signification: DESJARDINS DUCHARME STEIN MONAST, 1150, RUE DE CLAIRE FONTAINE, BUREAU 300, QUEBEC, QUEBEC, G1R5G4

AD LIB

WARES: Commercial fabrics for office furniture systems and seating. **Proposed** Use in CANADA on wares.

MARCHANDISES: Tissus commerciaux pour meubles modulaires et sièges de bureau. **Emploi** projeté au CANADA en liaison avec les marchandises.

1,013,147. 1999/04/23. UNIBOARD CANADA INC., 3080, boulevard le Carrefour, bureau 400, Laval, QUEBEC, H7T2R5
Representative for Service/Représentant pour Signification: DESJARDINS DUCHARME STEIN MONAST, 1150, RUE DE CLAIRE FONTAINE, BUREAU 300, QUEBEC, QUEBEC, G1R5G4



WARES: Building materials (non-metallic) namely: a thin MDF (medium density fibreboard) fibreboard. **Used** in CANADA since March 1999 on wares.

MARCHANDISES: Matériaux de construction (non métalliques) nommément : un mince panneau de fibres à densité moyenne. **Employée** au CANADA depuis mars 1999 en liaison avec les marchandises.

1,013,148. 1999/04/23. PREVERCO INC., 328, boulevard Rochette, Beauport, QUEBEC, G1C1A2
Representative for Service/Représentant pour Signification: DESJARDINS DUCHARME STEIN MONAST, 1150, RUE DE CLAIRE FONTAINE, BUREAU 300, QUEBEC, QUEBEC, G1R5G4

INFINILUX

WARES: Building materials namely: pre-finished hardwood flooring. **Proposed** Use in CANADA on wares.

MARCHANDISES: Matériaux de construction, nommément : revêtement de sol en bois dur préfini. **Emploi** projeté au CANADA en liaison avec les marchandises.

1,013,149. 1999/04/26. ICI LA FOURMI ATOMIQUE INC., 861 Dollard, Outremont, QUÉBEC, H2V3G8
Representative for Service/Représentant pour Signification: ROBINSON SHEPPARD SHAPIRO G.P./S.E.N.C., STOCK EXCHANGE TOWER, 800 PLACE VICTORIA, BUREAU 4700, MONTREAL, QUÉBEC, H4Z1H6

ICI LA FOURMI ATOMIQUE

MARCHANDISES: Linge de plage; nommément serviettes et draps de plage. **Emploi** projeté au CANADA en liaison avec les marchandises.

WARES: Beach wear; namely beach towels and sheets. **Proposed** Use in CANADA on wares.

1,013,150. 1999/04/26. BARILLA ALIMENTARE S.p.A., Via Mantova 166, 43100, Parma, ITALY
Representative for Service/Représentant pour Signification: FETHERSTONHAUGH & CO., SUITE 900, 55 METCALFE STREET, P.O. BOX 2999, STATION D, OTTAWA, ONTARIO, K1P5Y6

VOLARE

WARES: Snack foods with potatoes and/or with durum wheat samolina. **Proposed** Use in CANADA on wares.

MARCHANDISES: Gâteaux aux pommes de terre et/ou à la semoule de blé dur. **Emploi** projeté au CANADA en liaison avec les marchandises.

1,013,162. 1999/04/26. Perennial Design Company Limited, 14 Dorchester Avenue, Toronto, ONTARIO, M8Z4W3
Representative for Service/Représentant pour Signification: PAUL E. BAIN, 49 WELLINGTON STREET EAST, 5TH FLOOR, TORONTO, ONTARIO, M5E1C9

LOTTOZONE

SERVICES: Operation of lottery training and sales facilities. **Proposed** Use in CANADA on services.

SERVICES: Exploitation d'installations de formation et de vente concernant les loteries. **Emploi** projeté au CANADA en liaison avec les services.

1,013,164. 1999/04/26. IT SYNERGY CORPORATION, 33 Woodhaven View, S.W., Calgary, ALBERTA, T2W5P6 **Representative for Service/Représentant pour Signification:** PETER E. HAYVREN, (CARSCALLEN LOCKWOOD), #1500, 407 - 2ND STREET S.W., CALGARY, ALBERTA, T2P2Y3

OOST

WARES: Computer software, namely, computer software which trains users in various areas of computer programming and application software; Computer software training materials, namely, computer disks, texts, training manuals, pamphlets, and articles. **SERVICES:** Providing education and training on computer software by offering an intensive series of coordinated courses in the area of Object Oriented Software Technology, intended to prepare participants to have functional capability in the information technology industry; Providing placement services for work practicums in the information technology industry. **Used** in CANADA since as early as May 1998 on wares and on services.

MARCHANDISES: Logiciels, nommément logiciels qui forment les utilisateurs dans les divers domaines de la programmation informatique et logiciels d'applications; matériel de formation en logiciels, nommément disquettes, textes, manuels de formation, prospectus et articles. **SERVICES:** Fourniture d'éducation et de formation en logiciels par fourniture de série intensive de cours structurés dans le domaine de la Technologie des Logiciels Orientés Objets, visant à préparer les participants à acquérir des capacités fonctionnelles dans l'industrie de la technologie de l'information; fourniture de services de placement pour stages de travail dans l'industrie de la technologie de l'information. **Employée** au CANADA depuis aussi tôt que mai 1998 en liaison avec les marchandises et en liaison avec les services.

1,013,201. 1999/04/23. BRIDGESTONE/FIRESTONE, INC., 1200 Firestone Parkway, Akron, Ohio 44317-0001, UNITED STATES OF AMERICA **Representative for Service/Représentant pour Signification:** ROBIC, 55 ST-JACQUES, MONTRÉAL, QUEBEC, H2Y3X2

INTIMIDATOR

WARES: Vehicle tires. **Proposed** Use in CANADA on wares.

MARCHANDISES: Pneus pour véhicules. **Emploi** projeté au CANADA en liaison avec les marchandises.

1,013,202. 1999/04/23. BRIDGESTONE/FIRESTONE, INC., 1200 Firestone Parkway, Akron, Ohio 44317-0001, UNITED STATES OF AMERICA **Representative for Service/Représentant pour Signification:** ROBIC, 55 ST-JACQUES, MONTRÉAL, QUEBEC, H2Y3X2

ISOGARD

WARES: Roof insulation board. **Proposed** Use in CANADA on wares.

MARCHANDISES: Panneau isolant pour toitures. **Emploi** projeté au CANADA en liaison avec les marchandises.

1,013,212. 1999/04/23. Rubicon Enterprises Inc., 26288, 36th Avenue, Aldergrove, BRITISH COLUMBIA, V4W2R7 **Representative for Service/Représentant pour Signification:** OYEN WIGGS GREEN & MUTALA, SUITE 480 - THE STATION, 601 WEST CORDOVA STREET, VANCOUVER, BRITISH COLUMBIA, V6B1G1

RUBICON

WARES: Metal bracelets for therapeutic use; jewellery. **Proposed** Use in CANADA on wares.

MARCHANDISES: Bracelets en métal à usage thérapeutique; bijoux. **Emploi** projeté au CANADA en liaison avec les marchandises.

1,013,221. 1999/04/23. KATHERINE GRAY, 48 Maple Wood Street, Outremont, QUEBEC, H2V2M1 **Representative for Service/Représentant pour Signification:** GOUDREAU GAGE DUBUC, TOUR DE LA BOURSE, 800 PLACE-VICTORIA, BUREAU 3400, C.P. 242, MONTREAL, QUEBEC, H4Z1E9

BUSSTOP

WARES: Lingerie. **Proposed** Use in CANADA on wares.

MARCHANDISES: Lingerie. **Emploi** projeté au CANADA en liaison avec les marchandises.

1,013,233. 1999/04/23. RDH CHEMICAL COMPANY, 2737 Via Orange Way, Spring Valley, CA 91978, UNITED STATES OF AMERICA **Representative for Service/Représentant pour Signification:** ROGERS LAW OFFICE, SUITE 1004, 357 BAY STREET, TORONTO, ONTARIO, M5H2T7

FOLEX

WARES: Household cleaning compound; namely, all purpose spot remover. **Used** in CANADA since at least as early as August 15, 1984 on wares. **Used** in UNITED STATES OF AMERICA on wares. **Registered** in UNITED STATES OF AMERICA on November 11, 1997 under No. 2,112,477 on wares.

MARCHANDISES: Produit de nettoyage domestique, nommément détachant tout usage. **Employée** au CANADA depuis au moins aussi tôt que le 15 août 1984 en liaison avec les marchandises. **Employée:** ÉTATS-UNIS D'AMÉRIQUE en liaison avec les marchandises. **Enregistrée:** ÉTATS-UNIS D'AMÉRIQUE le 11 novembre 1997 sous le No. 2,112,477 en liaison avec les marchandises.

1,013,244. 1999/04/26. NATIONAL GYPSUM COMPANY, 2001 Rexford Road, Charlotte, North Carolina, 28211, UNITED STATES OF AMERICA **Representative for Service/ Représentant pour Signification:** OSLER, HOSKIN & HARCOURT LLP, SUITE 1500, 50 O'CONNOR STREET, OTTAWA, ONTARIO, K1P6L2

PERMABASE

WARES: Cement backer boards. **Priority** Filing Date: October 28, 1998, Country: UNITED STATES OF AMERICA, Application No: 75/558,041 in association with the same kind of wares. **Proposed** Use in CANADA on wares.

MARCHANDISES: Planches d'appui à ciment. **Date** de priorité de production: 28 octobre 1998, pays: ÉTATS-UNIS D'AMÉRIQUE, demande no: 75/558,041 en liaison avec le même genre de marchandises. **Emploi** projeté au CANADA en liaison avec les marchandises.

1,013,287. 1999/04/27. KABUSHIKI KAISHA TOSHIBA, also trading as TOSHIBA CORPORATION, 72, Horikawa-cho, Saiwaku, Kawasaki-shi, Kanagawa-ken, JAPAN **Representative for Service/Représentant pour Signification:** GOWLING, STRATHY & HENDERSON, SUITE 2600, 160 ELGIN STREET, P.O. BOX 466, STATION D, OTTAWA, ONTARIO, K1P1C3



WARES: Magnetic resonance imaging apparatus for medical use. **Proposed** Use in CANADA on wares.

MARCHANDISES: Appareil d'imagerie par résonance magnétique à des fins médicales. **Emploi** projeté au CANADA en liaison avec les marchandises.

1,013,326. 1999/04/27. FORD MOTOR COMPANY, Suite 911, Parklane Towers East, One Parklane Boulevard, Dearborn, Michigan, 48126, UNITED STATES OF AMERICA **Representative for Service/Représentant pour Signification:** SIM & MCBURNEY, 330 UNIVERSITY AVENUE, 6TH FLOOR, TORONTO, ONTARIO, M5G1R7

SUPERCREW

WARES: Motor vehicles, namely, automobiles, trucks, vans, sport-utility vehicles, and their structural parts and engines. **Proposed** Use in CANADA on wares.

MARCHANDISES: Véhicules automobiles, nommément automobiles, camions, fourgonnettes, véhicules loisir travail, et leurs pièces structurales et moteurs. **Emploi** projeté au CANADA en liaison avec les marchandises.

1,013,330. 1999/04/27. P.T. DJARUM, J1. Jend. A. Yani 28, Kudus, INDONESIA **Representative for Service/Représentant pour Signification:** BERESKIN & PARR, BOX 401, 40 KING STREET WEST, TORONTO, ONTARIO, M5H3Y2

DOS HERMANOS

WARES: Tobacco, raw or manufactured, smokers' articles namely cigarettes, cigars, pipes, cigarette cases, cigar cases and pipe cases, ash trays, pipe cleaners, cigar cutters, lighters, boxes and matches. **Proposed** Use in CANADA on wares.

MARCHANDISES: Tabac, brut ou manufacturé, articles de fumeurs, nommément cigarettes, cigares, pipes, étuis à cigarettes, étuis à cigares et étuis à pipe, cendriers, cure-pipes, coupe-cigares, briquets, boîtes et allumettes. **Emploi** projeté au CANADA en liaison avec les marchandises.

1,013,331. 1999/04/27. P.T. INTERTOBACCO UTAMA COMPANY, J1. Jend. A. Yani 19A, Kudus, INDONESIA **Representative for Service/Représentant pour Signification:** BERESKIN & PARR, BOX 401, 40 KING STREET WEST, TORONTO, ONTARIO, M5H3Y2

BORN FREE

WARES: Tobacco, raw or manufactured, smokers' articles namely cigarettes, cigars, pipes, cigarette cases, cigar cases and pipe cases, ash trays, pipe cleaners, cigar cutters, lighters, boxes and matches. **Proposed** Use in CANADA on wares.

MARCHANDISES: Tabac, brut ou manufacturé, articles de fumeurs, nommément cigarettes, cigares, pipes, étuis à cigarettes, étuis à cigares et étuis à pipe, cendriers, cure-pipes, coupe-cigares, briquets, boîtes et allumettes. **Emploi** projeté au CANADA en liaison avec les marchandises.

1,013,334. 1999/04/27. SHAW INDUSTRIES, INC., 616 East Walnut Street, P.O. Drawer 2128, Dalton, Georgia 30722-2128, UNITED STATES OF AMERICA **Representative for Service/ Représentant pour Signification:** BERESKIN & PARR, BOX 401, 40 KING STREET WEST, TORONTO, ONTARIO, M5H3Y2

STEP FORWARD

WARES: Carpet. **Priority** Filing Date: January 07, 1999, Country: UNITED STATES OF AMERICA, Application No: 75/616793 in association with the same kind of wares. **Proposed** Use in CANADA on wares.

MARCHANDISES: Tapis. **Date** de priorité de production: 07 janvier 1999, pays: ÉTATS-UNIS D'AMÉRIQUE, demande no: 75/616793 en liaison avec le même genre de marchandises. **Emploi** projeté au CANADA en liaison avec les marchandises.

1,013,337. 1999/04/27. Cloakware Corporation, 300 March Road, Suite 601, Kanata, ONTARIO, K2K2E2 **Representative for Service/Représentant pour Signification:** SMITH LYONS, SUITE 5800, SCOTIA PLAZA, 40 KING STREET WEST, TORONTO, ONTARIO, M5H3Z7

CLOAKWARE

SERVICES: Operation of a business which creates and sells computer software programs. **Proposed** Use in CANADA on services.

SERVICES: Exploitation d'une entreprise qui crée et vend des programmes logiciels. **Emploi** projeté au CANADA en liaison avec les services.

1,013,345. 1999/04/27. WMS Gaming Inc., 3401 N. California Avenue, Chicago, Illinois 60618, UNITED STATES OF AMERICA **Representative for Service/Représentant pour Signification:** ORANGE CHARI PILLAY, SUITE #4900, 55 KING STREET WEST, P.O. BOX 190, TORONTO DOMINION BANK TOWER, TORONTO-DOMINION CENTRE, TORONTO, ONTARIO, M5K1H6

SOCKS 'N SUCH

WARES: Reel slot machines; slot machines and gaming machines featuring slot machine type games via video display; coin-operated video output gaming machines. **Proposed** Use in CANADA on wares.

MARCHANDISES: Machines à sous à tambour; machines à sous et machines de jeux présentant des jeux de type machine à sous au moyen d'un écran vidéo; machines de jeux vidéo payantes. **Emploi** projeté au CANADA en liaison avec les marchandises.

1,013,352. 1999/04/27. Interfas Inc., 5600, boulevard des Galeries, Bureau 333, Québec, QUEBEC, G2K2H6 **Representative for Service/Représentant pour Signification:** HART, SAINT-PIERRE, 1 PLACE VILLE-MARIE, SUITE 2125, MONTREAL, QUEBEC, H3B2C6

FLEXTRA

SERVICES: Providing internet based financial services system for group insurance and other benefits. **Used** in CANADA since September 03, 1998 on services.

SERVICES: Fourniture d'un système de services financiers basés sur Internet pour assurance collective et autres avantages. **Employée** au CANADA depuis 03 septembre 1998 en liaison avec les services.

1,013,356. 1999/04/27. Baby Love Products Inc., 5015 - 46 Street, Camrose, ALBERTA, T4V3G3 **Representative for Service/Représentant pour Signification:** DOUGLAS B. THOMPSON, (THOMPSON LAMBERT), SUITE 103, 10328 - 81 AVENUE, EDMONTON, ALBERTA, T6E1X2

KIDALOG

SERVICES: Retail sales through retail outlets, mail order and internet of baby and infant products. **Proposed** Use in CANADA on services.

SERVICES: Vente au détail au moyen de points de vente au détail, de commande par correspondance et d'Internet de produits pour bébés et jeunes enfants. **Emploi** projeté au CANADA en liaison avec les services.

1,013,360. 1999/04/28. Domtar Inc., 395 de Maisonneuve Blvd. West, Montreal, QUEBEC, H3A1L6

dpaper

WARES: Writing and printing paper. **Proposed** Use in CANADA on wares.

MARCHANDISES: Papier d'écriture et à imprimer. **Emploi** projeté au CANADA en liaison avec les marchandises.

1,013,382. 1999/04/23. Casio Keisanki Kabushiki Kaisha, also trading as Casio Computer Co., Ltd., 6-2, Hon-machi 1-chome, Shibuya-ku, Tokyo, JAPAN **Representative for Service/Représentant pour Signification:** RIDOUT & MAYBEE, ONE QUEEN STREET EAST, SUITE 2400, TORONTO, ONTARIO, M5C3B1

W!tchy

WARES: Electronic wrist watches. **Proposed** Use in CANADA on wares.

MARCHANDISES: Montres-bracelets électroniques. **Emploi** projeté au CANADA en liaison avec les marchandises.

1,013,390. 1999/04/23. STANDARD HOMEOPATHIC COMPANY, INC. (a corporation of the State of Nevada), 210 West 131st Street, Los Angeles, California, 90061, UNITED STATES OF AMERICA **Representative for Service/Représentant pour Signification:** BERESKIN & PARR, BOX 401, 40 KING STREET WEST, TORONTO, ONTARIO, M5H3Y2

MOODEASE

WARES: Dietary supplements and homeopathic preparations for the temporary relief of symptoms of nervous tension and irritability, **Proposed** Use in CANADA on wares.

MARCHANDISES: Suppléments diététiques et préparations homéopathiques pour le soulagement temporaire des symptômes de tension nerveuse et d'irritabilité. **Emploi** projeté au CANADA en liaison avec les marchandises.

1,013,393. 1999/04/26. Ashton Potter Canada Inc., 5485 Tomken Road, Mississauga, ONTARIO, L4W3Y2 **Representative for Service/Représentant pour Signification:** BAKER & MCKENZIE, BCE PLACE, 181 BAY STREET, SUITE 2100, P.O. BOX 874, TORONTO, ONTARIO, M5J2T3

QUESTA

WARES: Postage stamps. **SERVICES:** Printing services. **Proposed** Use in CANADA on wares and on services.

MARCHANDISES: Timbres-poste. **SERVICES:** Services d'impression. **Emploi** projeté au CANADA en liaison avec les marchandises et en liaison avec les services.

1,013,398. 1999/04/26. THE YOUNG & RUBICAM GROUP OF COMPANIES, LTD., 66 Bloor St. West, Toronto, ONTARIO, M4W1J2 **Representative for Service/Représentant pour Signification:** BLAKE, CASSELS & GRAYDON LLP, INTELLECTUAL PROPERTY GROUP, BOX 25, COMMERCE COURT WEST, 28TH FLOOR, TORONTO, ONTARIO, M5L1A9

PARALLAXIS

SERVICES: Business consulting services. **Used** in CANADA since at least as early as March 24, 1999 on services.

SERVICES: Services de conseil commercial. **Employée** au CANADA depuis au moins aussi tôt que le 24 mars 1999 en liaison avec les services.

1,013,407. 1999/04/26. Harpp Industries Inc., 5 Hazelton Avenue, Suite 200, Toronto, ONTARIO, M5R2E1 **Representative for Service/Représentant pour Signification:** OYEN WIGGS GREEN & MUTALA, SUITE 480 - THE STATION, 601 WEST CORDOVA STREET, VANCOUVER, BRITISH COLUMBIA, V6B1G1

PRESTEP

WARES: Toothpaste. **Used** in CANADA since at least as early as March 01, 1993 on wares.

MARCHANDISES: Dentifrice. **Employée** au CANADA depuis au moins aussi tôt que le 01 mars 1993 en liaison avec les marchandises.

1,013,471. 1999/04/27. BYTECRAFT PTY. LTD., 23-27 Fonceca Street, Mordialloc, Victoria, 3195, AUSTRALIA **Representative for Service/Représentant pour Signification:** RIDOUT & MAYBEE, ONE QUEEN STREET EAST, SUITE 2400, TORONTO, ONTARIO, M5C3B1

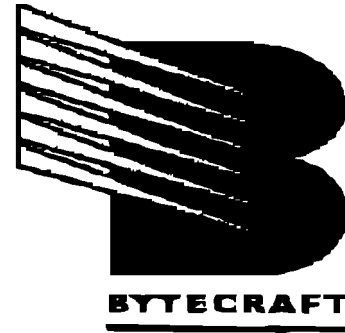

WARES: Electronic lighting and stage movement control systems including computer software for theatre lighting, stage movement and stage automation. **SERVICES:** Installation, maintenance, rental and repair services in relation to electronic control systems for lighting, stage movement and stage automation. **Proposed** Use in CANADA on wares and on services.

MARCHANDISES: Systèmes de commande électroniques d'éclairage et de déplacement de scène, y compris des logiciels d'éclairage de théâtre, de déplacement de scène et d'automatisation de scène. **SERVICES:** Services d'installation, d'entretien, de location et de réparation en rapport avec les systèmes de commande électroniques d'éclairage, de déplacement de scène et d'automatisation de scène. **Emploi** projeté au CANADA en liaison avec les marchandises et en liaison avec les services.

1,013,474. 1999/04/27. CANWEL DISTRIBUTION LTD., 301-4603 Kingsway, Burnaby, BRITISH COLUMBIA, V5H2B3 **Representative for Service/Représentant pour Signification:** GOWLING, STRATHY & HENDERSON, 2300 - 1055 DUNSMUIR STREET, P.O. BOX 49122, BENTALL IV, VANCOUVER, BRITISH COLUMBIA, V7X1J1

ESTATE

WARES: Hardwood flooring. **Proposed** Use in CANADA on wares.

MARCHANDISES: Revêtement de sol en bois dur préfini. **Emploi** projeté au CANADA en liaison avec les marchandises.

1,013,476. 1999/04/27. NEUROCHEM INC., 7220, Frederick-Banting, Suite 100, Saint-Laurent, QUEBEC, H4S2A1 **Representative for Service/Représentant pour Signification:** SWABEY OGILVY RENAULT, 1981 MCGILL COLLEGE AVENUE, SUITE 1600, MONTREAL, QUEBEC, H3A2Y3

FIBRILLEX

WARES: Pharmaceutical preparation for systemic amyloidosis and related disorders. **Proposed** Use in CANADA on wares.

MARCHANDISES: Préparations pharmaceutiques pour l'amylose générale et les troubles connexes. **Emploi** projeté au CANADA en liaison avec les marchandises.

1,013,477. 1999/04/27. NEUROCHEM INC., 7220, Frederick-Banting, Suite 100, Saint-Laurent, QUEBEC, H4S2A1 **Representative for Service/Représentant pour Signification:** SWABEY OGILVY RENAULT, 1981 MCGILL COLLEGE AVENUE, SUITE 1600, MONTREAL, QUEBEC, H3A2Y3

NEUROXIL

WARES: Pharmaceutical preparation for the treatment of Alzheimer's Disease. **Proposed** Use in CANADA on wares.

MARCHANDISES: Préparations pharmaceutiques pour le traitement de la maladie d'Alzheimer. **Emploi** projeté au CANADA en liaison avec les marchandises.

1,013,479. 1999/04/27. NEUROCHEM INC., 7220, Frederick-Banting, Suite 100, Saint-Laurent, QUEBEC, H4S2A1 **Representative for Service/Représentant pour Signification:** SWABEY OGILVY RENAULT, 1981 MCGILL COLLEGE AVENUE, SUITE 1600, MONTREAL, QUEBEC, H3A2Y3

ALZHEMED

WARES: Pharmaceutical preparation for the treatment of Alzheimer's Disease. **Proposed** Use in CANADA on wares.

MARCHANDISES: Préparations pharmaceutiques pour le traitement de la maladie d'Alzheimer. **Emploi** projeté au CANADA en liaison avec les marchandises.

1,013,480. 1999/04/27. GLAXO GROUP LIMITED, Glaxo Wellcome House, Berkeley Avenue, Greenford, Middlesex UB6 0NN, England, UNITED KINGDOM **Representative for Service/Représentant pour Signification:** SWABEY OGILVY RENAULT, 1981 MCGILL COLLEGE AVENUE, SUITE 1600, MONTREAL, QUEBEC, H3A2Y3

ZYFETOR

WARES: Pharmaceutical preparations and substances for the treatment of diseases and disorders of the metabolic, genito-urinary and central nervous system. **Proposed** Use in CANADA on wares.

MARCHANDISES: Préparations et substances pharmaceutiques pour le traitement des maladies et des troubles du système métabolique, génito-urinaire et nerveux central. **Emploi** projeté au CANADA en liaison avec les marchandises.

1,013,499. 1999/04/27. KMG INTERNATIONAL, INC, 350 5th Ave, Suite 4913, New York, NY, 10118, UNITED STATES OF AMERICA **Representative for Service/Représentant pour Signification:** DANIEL FARB, 670 BRIAR HILL AVENUE, TORONTO, ONTARIO, M6B1L3

WEBMERCIAL

SERVICES: Advertising agency services in the nature of designing on-line marketing and advertising programs for use in connection with CD-ROM, Internet and other interactive or digital media. **Used** in CANADA since at least as early as January 23, 1999 on services.

SERVICES: Services d'agence de publicité assurant la conception de programmes de commercialisation et de publicité en ligne pour utilisation en rapport avec les CD-ROM, l'Internet et d'autres médias interactifs ou numériques. **Employée** au CANADA depuis au moins aussi tôt que le 23 janvier 1999 en liaison avec les services.

1,013,512. 1999/04/28. AIRPORT CARTS LLC, 111 Great Neck Road, P.O. Box 355, Great Neck, New York 11022-0355, UNITED STATES OF AMERICA **Representative for Service/Représentant pour Signification:** BERESKIN & PARR, BOX 401, 40 KING STREET WEST, TORONTO, ONTARIO, M5H3Y2

ACLCC

SERVICES: Airport luggage cart rental services. **Proposed** Use in CANADA on services.

SERVICES: Services de location de chariots à bagages d'aéroport. **Emploi** projeté au CANADA en liaison avec les services.

1,013,513. 1999/04/28. NINE WEST GROUP INC., 1129 Westchester Avenue, White Plains, New York 10604-3529, UNITED STATES OF AMERICA **Representative for Service/Représentant pour Signification:** BERESKIN & PARR, BOX 401, 40 KING STREET WEST, TORONTO, ONTARIO, M5H3Y2

PAOLO BATAACCHI

WARES: Footwear, namely sandals, shoes, boots, thongs and slippers. **Proposed** Use in CANADA on wares.

MARCHANDISES: Chaussures, notamment sandales, souliers, bottes, tongs et pantoufles. **Emploi** projeté au CANADA en liaison avec les marchandises.

1,013,516. 1999/04/28. MURATA MANUFACTURING CO., LTD., 2-26-10, Tenjin Nagaokakyo-shi, Kyoto, JAPAN **Representative for Service/Représentant pour Signification:** BERESKIN & PARR, BOX 401, 40 KING STREET WEST, TORONTO, ONTARIO, M5H3Y2

LOW-ESLCP

WARES: Electric and/or electronic components, namely filters, microwave filters, diode switches, microwave oscillators, infrared sensors, ultrasonic sensors, capacitors, isolators, coaxial cable connectors, antennas, resonators, electronic tuners, deflection

yokes, gyro compasses, flyback transformers, converters, inverters, resistors, thermistors, diodes, transistors, varistors, modulators, piezoelectric speakers, piezoelectric diaphragms, piezoelectric buzzers, piezoelectric receivers, piezoelectric vibrating gyroscopes, coils, ferrite cores, electronic switches, switching regulators, potentiometers, fuel cells, and integrated circuits. **Priority** Filing Date: November 10, 1998, Country: JAPAN, Application No: 10-96837 in association with the same kind of wares. **Proposed** Use in CANADA on wares.

MARCHANDISES: Composants électriques et/ou électroniques, nommément filtres, filtres hyperfréquences, interrupteurs à diode, oscillateurs pour hyperfréquences, capteurs infrarouges, capteurs ultrasoniques, condensateurs, isolateurs, connecteurs de câbles coaxiaux, antennes, résonateurs, syntonisateurs électroniques, colliers de déviation, gyrocompas, transformateurs de sortie horizontale, convertisseurs, inverseurs, résistances, thermistances, diodes, transistors, varistors, modulateurs, haut-parleurs piézoélectriques, membranes piézoélectriques, ronfleurs piézoélectriques, récepteurs piézoélectriques, gyroscopes oscillants piézoélectriques, bobines, tores de ferrite, interrupteurs électroniques, régulateurs de commutation, potentiomètres, piles à combustible, et circuits intégrés. **Date** de priorité de production: 10 novembre 1998, pays: JAPON, demande no: 10-96837 en liaison avec le même genre de marchandises. **Emploi** projeté au CANADA en liaison avec les marchandises.

1,013,517. 1999/04/28. MAXPAT TRADING & MARKETING (FAR EAST) LTD., Room 609-616, New T & T Centre, Harbour City, 7 Canton Road, Tsimshatsui, Kowloon, HONG KONG, CHINA **Representative for Service/Représentant pour Signification:** BERESKIN & PARR, BOX 401, 40 KING STREET WEST, TORONTO, ONTARIO, M5H3Y2

PROFICAN

WARES: Can openers. **Proposed** Use in CANADA on wares.

MARCHANDISES: Ouvre-boîtes. **Emploi** projeté au CANADA en liaison avec les marchandises.

1,013,521. 1999/04/28. Canada Caviar Ltd., 1376 Cliveden Avenue, Annacis Business Park, New Westminster, BRITISH COLUMBIA, V3M6K2 **Representative for Service/Représentant pour Signification:** CLARK, WILSON, 800 - 885 WEST GEORGIA STREET, VANCOUVER, BRITISH COLUMBIA, V6C3H1

Canada Caviar

The right to the exclusive use of the representation of the eleven-point maple leaf and the words CANADA and CAVIAR is disclaimed apart from the trade-mark.

WARES: Caviar. **Proposed** Use in CANADA on wares.

Le droit à l'usage exclusif de la représentation de la feuille d'érable à onze pointes et des mots CANADA et CAVIAR en dehors de la marque de commerce n'est pas accordé.

MARCHANDISES: Caviar. **Emploi** projeté au CANADA en liaison avec les marchandises.

1,013,530. 1999/04/28. National Car Rental System, Inc., 7700 France Avenue South, Minneapolis, Minnesota, 55435, UNITED STATES OF AMERICA **Representative for Service/Représentant pour Signification:** OSLER, HOSKIN & HARCOURT LLP, SUITE 6600, P.O. BOX 50, 1 FIRST CANADIAN PLACE, TORONTO, ONTARIO, M5X1B8

NATIONAL

SERVICES: Automobile and truck rental and leasing services. **Used** in CANADA since at least as early as 1950 on services.

SERVICES: Services de location à bail et de location d'automobiles et de camions. **Employée** au CANADA depuis au moins aussi tôt que 1950 en liaison avec les services.

1,013,531. 1999/04/28. Fastsigns International, Inc., 2550 Midway Road, Suite 150, Carrollton, Texas 75006-2366, UNITED STATES OF AMERICA **Representative for Service/Représentant pour Signification:** OSLER, HOSKIN & HARCOURT LLP, SUITE 6600, P.O. BOX 50, 1 FIRST CANADIAN PLACE, TORONTO, ONTARIO, M5X1B8

FASTSTAND

WARES: Portable stands for interior signage, message displays and banners. **Used** in CANADA since at least as early as September 26, 1995 on wares. **Used** in UNITED STATES OF AMERICA on wares. **Registered** in UNITED STATES OF AMERICA on May 19, 1998 under No. 2,158,024 on wares.

MARCHANDISES: Supports portatifs pour panneaux intérieurs, présentoirs de messages et bannières. **Employée** au CANADA depuis au moins aussi tôt que le 26 septembre 1995 en liaison avec les marchandises. **Employée:** ÉTATS-UNIS D'AMÉRIQUE en liaison avec les marchandises. **Enregistrée:** ÉTATS-UNIS D'AMÉRIQUE le 19 mai 1998 sous le No. 2,158,024 en liaison avec les marchandises.

1,013,532. 1999/04/28. Fastsigns International, Inc., 2550 Midway Road, Suite 150, Carrollton, Texas 75006-2366, UNITED STATES OF AMERICA **Representative for Service/Représentant pour Signification:** OSLER, HOSKIN & HARCOURT LLP, SUITE 6600, P.O. BOX 50, 1 FIRST CANADIAN PLACE, TORONTO, ONTARIO, M5X1B8

FASTPANEL

WARES: Modular display furniture systems namely, table-top and free standing in-line and island display units for merchandise and promotional materials. **Used** in CANADA since at least as early as September 26, 1995 on wares. **Used** in UNITED STATES OF AMERICA on wares. **Registered** in UNITED STATES OF AMERICA on May 19, 1998 under No. 2,158,025 on wares.

MARCHANDISES: Meubles de présentation modulaires, nommément présentoirs de table, autonomes en continu et en îlots pour marchandises et matériel de promotion. **Employée** au CANADA depuis au moins aussi tôt que le 26 septembre 1995 en liaison avec les marchandises. **Employée:** ÉTATS-UNIS D'AMÉRIQUE en liaison avec les marchandises. **Enregistrée:** ÉTATS-UNIS D'AMÉRIQUE le 19 mai 1998 sous le No. 2,158,025 en liaison avec les marchandises.

1,013,535. 1999/04/28. WHITEHALL AGENCIES INC., 4427 Sherbrooke St. West, Suite 200, Westmount, QUEBEC, H3Z1E5 **Representative for Service/Représentant pour Signification:** COLBY, MONET, DEMERS, DELAGE & CREVIER, 1501 MCGILL COLLEGE AVENUE, BUREAU 2900, MONTREAL, QUEBEC, H3A3M8

THE MAGNIFICENT SEVEN

WARES: Wine. **Proposed** Use in CANADA on wares.

MARCHANDISES: Vin. **Emploi** projeté au CANADA en liaison avec les marchandises.

1,013,536. 1999/04/28. WHITEHALL AGENCIES INC., 4427 Sherbrooke St. West, Suite 200, Westmount, QUEBEC, H3Z1E5 **Representative for Service/Représentant pour Signification:** COLBY, MONET, DEMERS, DELAGE & CREVIER, 1501 MCGILL COLLEGE AVENUE, BUREAU 2900, MONTREAL, QUEBEC, H3A3M8

TWELVE IN HEAVEN BEYOND 2000

WARES: Wine. **Proposed** Use in CANADA on wares.

MARCHANDISES: Vin. **Emploi** projeté au CANADA en liaison avec les marchandises.

1,013,537. 1999/04/28. WHITEHALL AGENCIES INC., 4427 Sherbrooke St. West, Suite 200, Westmount, QUEBEC, H3Z1E5 **Representative for Service/Représentant pour Signification:** COLBY, MONET, DEMERS, DELAGE & CREVIER, 1501 MCGILL COLLEGE AVENUE, BUREAU 2900, MONTREAL, QUEBEC, H3A3M8

LES SEPT GLORIEUSES

WARES: Wine. **Proposed** Use in CANADA on wares.

MARCHANDISES: Vin. **Emploi** projeté au CANADA en liaison avec les marchandises.

1,013,541. 1999/04/28. Sony Kabushiki Kaisha a/t/a Sony Corporation, 6-7-35 Kitashinagawa, Shinagawa-ku, Tokyo 141-0001, JAPAN **Representative for Service/Représentant pour Signification:** STIKEMAN, ELLIOTT, SUITE 914, 50 O'CONNOR STREET, OTTAWA, ONTARIO, K1P6L2

OpenMG

WARES: Computers; IC chips; storage media for audio/visual/computer data printers; apparatus for recording, transmission or reproduction of sound images, namely, video cameras, still cameras, televisions, audio tape/disc/players/recorders, video tape/disc players/recorders, headphones, earphones, microphones, speakers, radios and telephones. **Proposed** Use in CANADA on wares.

MARCHANDISES: Ordinateurs; puces de circuits intégrés; matériel de conserve de l'information pour imprimantes de données audio/visuelles/informatiques; appareils pour l'enregistrement, la transmission ou la reproduction d'images sonores, nommément caméras vidéo, appareils-photo, téléviseurs, lecteurs/enregistreurs de bandes/disques audio, lecteurs/enregistreurs de bandes/disques vidéo, casques d'écoute, écouteurs, microphones, haut-parleurs, appareils-radio et téléphones. **Emploi** projeté au CANADA en liaison avec les marchandises.

1,013,544. 1999/04/28. American Cyanamid Company, Five Giralda Farms, Madison, New Jersey 07940-0874, UNITED STATES OF AMERICA **Representative for Service/Représentant pour Signification:** GOWLING, STRATHY & HENDERSON, SUITE 4900, COMMERCE COURT WEST, TORONTO, ONTARIO, M5L1J3



WARES: Insecticides, larvicides, fongicides, herbicides, pesticides, molluscicides, nematocides, rodenticides and preparations for killing weeds and destroying vermin. **Proposed** Use in CANADA on wares.

MARCHANDISES: Insecticides, larvicides, fongicides, herbicides, pesticides, molluscicides, nématocides, rodenticides et préparations pour détruire les mauvaises herbes et la vermine. **Emploi** projeté au CANADA en liaison avec les marchandises.

1,013,546. 1999/04/28. Danziger-"Dan" Flower Farm, Moshav Mishmar Hashiva 50297, Post Beit Dagan, P.O.B. 24, ISRAEL **Representative for Service/Représentant pour Signification:** GOWLING, STRATHY & HENDERSON, SUITE 4900, COMMERCE COURT WEST, TORONTO, ONTARIO, M5L1J3

TOP 10

WARES: Live plants, flowering plants, live flowers and cut flowers. **Proposed** Use in CANADA on wares.

MARCHANDISES: Plantes vivantes, plantes à fleur, fleurs naturelles et fleurs coupées. **Emploi** projeté au CANADA en liaison avec les marchandises.

1,013,547. 1999/04/28. Danziger-"Dan" Flower Farm, Moshav Mishmar Hashiva 50297, Post Beit Dagan, P.O.B. 24, ISRAEL **Representative for Service/Représentant pour Signification:** GOWLING, STRATHY & HENDERSON, SUITE 4900, COMMERCE COURT WEST, TORONTO, ONTARIO, M5L1J3

NEW HOPE

WARES: Live plants, flowering plants, live flowers and cut flowers. **Proposed** Use in CANADA on wares.

MARCHANDISES: Plantes vivantes, plantes à fleur, fleurs naturelles et fleurs coupées. **Emploi** projeté au CANADA en liaison avec les marchandises.

1,013,551. 1999/04/28. VISIBLE GENETICS INC., 700 Bay Street, Toronto, ONTARIO, M5G1Z6 **Representative for Service/Représentant pour Signification:** GOWLING, STRATHY & HENDERSON, SUITE 4900, COMMERCE COURT WEST, TORONTO, ONTARIO, M5L1J3

GENEMINER

WARES: Computer software for managing electrophoresis systems, collecting data relating to the determination of nucleic acid sequences and analysis; computer software for managing, searching, analyzing and reporting of nucleic acid sequences and electrophoresis data. **Priority** Filing Date: October 29, 1998, Country: UNITED STATES OF AMERICA, Application No: 75/580,440 in association with the same kind of wares. **Proposed** Use in CANADA on wares.

MARCHANDISES: Logiciels pour la gestion de systèmes d'électrophorèse, pour la collecte de données ayant trait aux analyses et à la détermination de séquences nucléotidiques; logiciels pour la gestion, la recherche, l'analyse et la transmission de données de séquences nucléotidiques et de données d'électrophorèse. **Date** de priorité de production: 29 octobre 1998, pays: ÉTATS-UNIS D'AMÉRIQUE, demande no: 75/580,440 en liaison avec le même genre de marchandises. **Emploi** projeté au CANADA en liaison avec les marchandises.

1,013,552. 1999/04/28. THE ANTIOCH COMPANY (OHIO, Corporation), 888 Dayton Street, Yellow Springs, OHIO 45387, UNITED STATES OF AMERICA **Representative for Service/Représentant pour Signification:** GOWLING, STRATHY & HENDERSON, SUITE 2600, 160 ELGIN STREET, P.O. BOX 466, STATION D, OTTAWA, ONTARIO, K1P1C3

GALLERY EXPRESSIONS

WARES: Photo albums, refill pages, journals, diaries, note pads, planners and binders. **Priority** Filing Date: October 28, 1998, Country: UNITED STATES OF AMERICA, Application No: 75/579041 in association with the same kind of wares. **Proposed** Use in CANADA on wares.

MARCHANDISES: Albums à photos, pages de rechange, journaux, agendas, blocs-notes, agendas de planification et classeurs. **Date** de priorité de production: 28 octobre 1998, pays: ÉTATS-UNIS D'AMÉRIQUE, demande no: 75/579041 en liaison avec le même genre de marchandises. **Emploi** projeté au CANADA en liaison avec les marchandises.

1,013,570. 1999/04/26. Pelican Products, Inc., 23215 Early Avenue, Torrance, California 90505, UNITED STATES OF AMERICA **Representative for Service/Représentant pour Signification:** BARRIGAR & MOSS, SUITE 830, OCEANIC PLAZA, 1066 WEST HASTINGS STREET, VANCOUVER, BRITISH COLUMBIA, V6E3X1

BLACK KNIGHT

WARES: Flashlights. **Proposed** Use in CANADA on wares.

MARCHANDISES: Lampes de poche. **Emploi** projeté au CANADA en liaison avec les marchandises.

1,013,575. 1999/04/23. E.H. Price Limited, 638 Raleigh Street, Winnipeg, MANITOBA, R2K3Z9 **Representative for Service/Représentant pour Signification:** RIDOUT & MAYBEE, ONE QUEEN STREET EAST, SUITE 2400, TORONTO, ONTARIO, M5C3B1

PRObalance

WARES: Hand-held electronic control for air distribution equipment including user-programmed ceiling diffuser. **Proposed** Use in CANADA on wares.

MARCHANDISES: Commande électronique à main pour équipement de distribution de l'air y compris diffuseurs plafonniers programmés par l'utilisateur. **Emploi** projeté au CANADA en liaison avec les marchandises.

1,013,576. 1999/04/23. WILLIAM M. DUNNE & ASSOCIATES LTD., 10 Director Court, Suite 300, Woodbridge, ONTARIO, L4L7E8 **Representative for Service/Représentant pour Signification:** RIDOUT & MAYBEE, ONE QUEEN STREET EAST, SUITE 2400, TORONTO, ONTARIO, M5C3B1

CAROTEAM

WARES: Non-alcoholic beverages, namely, juice blends comprised of vegetable juices and fruit juices. **Proposed** Use in CANADA on wares.

MARCHANDISES: Boissons sans alcool, nommément mélanges de jus composés de jus de légumes ou de soda tonique. **Emploi** projeté au CANADA en liaison avec les marchandises.

1,013,597. 1999/04/27. KATHERINE GRAY, 48 Maple Wood Street, Outremont, QUEBEC, H2V2M1 **Representative for Service/Représentant pour Signification:** GOUDREAU GAGE DUBUC, TOUR DE LA BOURSE, 800 PLACE-VICTORIA, BUREAU 3400, C.P. 242, MONTREAL, QUEBEC, H4Z1E9

GRAYLINE

WARES: Lingerie. **Proposed** Use in CANADA on wares.

MARCHANDISES: Lingerie. **Emploi** projeté au CANADA en liaison avec les marchandises.

1,013,621. 1999/04/28. LISCO SPORTS, INC., a Delaware corporation, 425 Meadow Street (01013-2234), P.O. Box 901, Chicopee, Massachusetts 01021-0901, UNITED STATES OF AMERICA **Representative for Service/Représentant pour Signification:** MACRAE & CO., P.O. BOX 806, STATION B, OTTAWA, ONTARIO, K1P5T4

STRATA

WARES: Golf balls. **Used** in CANADA since at least as early as April 1996 on wares.

MARCHANDISES: Balles de golf. **Employée** au CANADA depuis au moins aussi tôt que avril 1996 en liaison avec les marchandises.

1,013,622. 1999/04/28. OHMEDA INC., a legal entity, Ohmeda Drive, Madison, Wisconsin, 53707-7550, UNITED STATES OF AMERICA **Representative for Service/Représentant pour Signification:** RICHES, MCKENZIE & HERBERT, SUITE 2900, 2 BLOOR STREET EAST, TORONTO, ONTARIO, M4W3J5

SMARTVENT

WARES: Lung ventilator with monitoring capabilities. **Priority** Filing Date: October 30, 1998, Country: UNITED STATES OF AMERICA, Application No: 75/580,179 in association with the same kind of wares. **Proposed** Use in CANADA on wares.

MARCHANDISES: Ventilateur pulmonaire avec capacités de surveillance. **Date** de priorité de production: 30 octobre 1998, pays: ÉTATS-UNIS D'AMÉRIQUE, demande no: 75/580,179 en liaison avec le même genre de marchandises. **Emploi** projeté au CANADA en liaison avec les marchandises.

1,013,637. 1999/04/29. Sanjay S. Bhatia, 58 Martindale Crescent, Brampton, ONTARIO, L6X2T9 **Representative for Service/Représentant pour Signification:** M.G. LA ROCHELLE, SUITE 200, 155 QUEEN STREET, OTTAWA, ONTARIO, K1P6L1

CAPTAIN CHILLER ICE CREAM

The right to the exclusive use of the words ICE CREAM is disclaimed apart from the trade-mark.

WARES: Individually wrapped frozen ice cream and flavoured ice water products. **Used** in CANADA since at least January 01, 1999 on wares.

Le droit à l'usage exclusif des mots ICE CREAM en dehors de la marque de commerce n'est pas accordé.

MARCHANDISES: Produits de crème glacée surgelée et d'eau glacée aromatisée emballés individuellement. **Employée** au CANADA depuis au moins 01 janvier 1999 en liaison avec les marchandises.

1,013,755. 1999/04/27. Gasguard Safety Systems Inc., 2421 Canoe Avenue, Coquitlam, BRITISH COLUMBIA, V3K6A9 **Representative for Service/Représentant pour Signification:** LONG AND CAMERON, SUITE 920 - 1100 MELVILLE STREET, VANCOUVER, BRITISH COLUMBIA, V6E4A6

MAESTRO

WARES: Gas detection shut off valve. **Used** in CANADA since at least as early as April 22, 1997 on wares.

MARCHANDISES: Robinet d'arrêt de détection de gaz. **Employée** au CANADA depuis au moins aussi tôt que le 22 avril 1997 en liaison avec les marchandises.

1,013,765. 1999/04/28. SSQ, Société d'assurance-vie inc., 2525, boul. Laurier, C.P. 10500, Sainte-Foy, QUÉBEC, G1V2L2 **Representative for Service/Représentant pour Signification:** IPC-INTELLECTUAL PROPERTY CENTRE CPI-CENTRE DE PROPRIÉTÉ INTELLECTUELLE, 1080, BEAVER HALL HILL, SUITE 1717, MONTREAL, QUÉBEC, H2Z1S8

PRENDRE LES DEVANTS

SERVICES: Services d'assurance-collective. **Employée** au CANADA depuis au moins aussi tôt que le 10 novembre 1997 en liaison avec les services.

SERVICES: Group insurance services. **Used** in CANADA since at least as early as November 10, 1997 on services.

1,013,768. 1999/04/28. Les Câbles Ben-Mor Inc., 5575 Laurier Blvd., St. Hyacinthe, QUEBEC, J2S3V9 **Representative for Service/Représentant pour Signification:** IPC-INTELLECTUAL PROPERTY CENTRE CPI-CENTRE DE PROPRIETE INTELLECTUELLE, 1080, BEAVER HALL HILL, SUITE 1717, MONTREAL, QUEBEC, H2Z1S8



WARES: Pet products for cats and dogs, namely: stationary and portable pet trolley devices which permits cats and dogs to move freely while secured by a cable; cables; ropes and tie-out stakes which can be purchased separately. **Proposed Use in CANADA** on wares.

MARCHANDISES: Produits pour chats et chiens, nommément : dispositifs à chariots stationnaires et portatifs pour animaux de compagnie qui permettent aux chats et aux chiens de se déplacer librement tout en étant attachés à un câble; câbles; cordes et piquets pour laisses pouvant être achetés séparément. **Emploi** projeté au CANADA en liaison avec les marchandises.

1,013,778. 1999/04/28. DIXON LAKE PROPERTIES LTD., 2337 Nelson Avenue, West Vancouver, BRITISH COLUMBIA, V7V2R1 **Representative for Service/Représentant pour Signification:** BORDEN LADNER GERVAIS LLP, 1200 WATERFRONT CENTRE, 200 BURNARD STREET, P.O. BOX 48600, VANCOUVER, BRITISH COLUMBIA, V7X1T2

DAYS GONE BY

WARES: (1) Clothing, namely, t-shirts, shirts, tank tops, blouses, halter tops, sweatshirts, warm-up suits, track suits, coveralls, overalls, jeans, pants, skirts, shorts, coats, jackets, sweaters, pullovers, vests, ponchos, capes, anoraks, swimsuits, robes, boxer shorts, nightgowns, pyjamas, sleepshirts and raingear, namely water resistant coveralls, overalls, rainsuits, pants, jackets, coats, capes, hats, caps, visors, toques, swim caps and boots. (2) Stationery, namely, pens, pencils, notebooks, writing paper, envelopes, pencil holders, pencil cases, letter openers, clipboards, notepads, rulers, erasers, calculators, appointment books, time schedule books, address books, telephone books. (3) Promotional items, namely, flags, banners, decals, badges and decorative patches. (4) Key chains, key rings, key tags, luggage

tags, mugs, cups, glasses, beverage containers, beverage holders, water bottles. (5) Brochures, pamphlets, flyers, newsletters, books, periodicals, posters, calendars, postcards, maps, photographs, pictures and posters. **SERVICES:** Operation of recreational accommodations, namely recreational resorts, recreational campsites, recreational cottages and recreational cabins. **Proposed Use in CANADA** on wares and on services.

MARCHANDISES: (1) Vêtements, nommément tee-shirts, chemises, débardeurs, chemisiers, corsages bain-de-soleil, pulls molletonnés, survêtements, combinaisons, salopettes, jeans, pantalons, jupes, shorts, manteaux, vestes, chandails, pulls, gilets, ponchos, capes, anoraks, maillots de bain, peignoirs, caleçons boxeur, robes de nuit, pyjamas, chemises de nuit; et tenues de pluie, nommément combinaisons imperméables, salopettes, ensembles imperméables, pantalons, vestes, manteaux, capes, chapeaux, casquettes, visières, tuques, bonnets de bain et bottes. (2) Articles de papeterie, nommément, stylos, crayons, cahiers, papier à lettres, enveloppes, porte-crayons, étuis à crayons, coupe-papier, planchettes à pince, bloc-notes, règles, gommes à effacer, calculatrices, carnets de rendez-vous, agendas, carnets d'adresses, répertoires téléphoniques. (3) Articles promotionnels, nommément drapeaux, bannières, décalcomanies, insignes et appliqués décoratifs. (4) Chaînettes porte-clés, anneaux porte-clés, étiquettes porte-clés, étiquettes à bagages, grosses tasses, tasses, verres, contenants à boissons, supports à boissons, bidons. (5) Brochures, prospectus, dépliants publicitaires, bulletins, livres, périodiques, affiches, calendriers, cartes postales, cartes, photographies, tableaux et affiches. **SERVICES:** Exploitation d'installations récréatives, nommément lieux de villégiature récréatifs, campements récréatifs, chalets récréatifs et cabines récréatives. **Emploi** projeté au CANADA en liaison avec les marchandises et en liaison avec les services.

1,013,795. 1999/04/28. LES SPÉCIALITÉS PRODAL (1975) LTÉE, 8265 Le Creusot, Bureau 2, St-Léonard, QUÉBEC, H1P2A2 **Representative for Service/Représentant pour Signification:** ROBIC, 55 ST-JACQUES, MONTRÉAL, QUÉBEC, H2Y3X2

BIOPLUS

MARCHANDISES: Charcuterie, nommément, jambon, dinde, poulet, saucisse, porc, boeuf, saucisson et pâtés. **Emploi** projeté au CANADA en liaison avec les marchandises.

WARES: Delicatessen meats, namely, ham, turkey, chicken, sausage, pork, beef, large sausages and pâtés. **Proposed Use in CANADA** on wares.

1,013,798. 1999/04/28. LES SPÉCIALITÉS PRODAL (1975) LTÉE, 8265 Le Creusot, Bureau 2, St-Léonard, QUÉBEC, H1P2A2 **Representative for Service/Représentant pour Signification:** ROBIC, 55 ST-JACQUES, MONTRÉAL, QUÉBEC, H2Y3X2

GRAND CRU

MARCHANDISES: Charcuterie, nommément, jambon, dinde, poulet, saucisse, porc, boeuf, saucisson et pâtés. **Emploi** projeté au CANADA en liaison avec les marchandises.

WARES: Delicatessen meats, namely, ham, turkey, chicken, sausage, pork, beef, large sausages and pâtés. **Proposed** Use in CANADA on wares.

1,013,799. 1999/04/28. LES SPÉCIALITÉS PRODAL (1975) LTÉE, 8265 Le Creusot, Bureau 2, St-Léonard, QUÉBEC, H1P2A2 **Representative for Service/Représentant pour Signification:** ROBIC, 55 ST-JACQUES, MONTRÉAL, QUÉBEC, H2Y3X2

BIOVIVRE

MARCHANDISES: Charcuterie, nommément, jambon, dinde, poulet, saucisse, porc, boeuf, saucisson et pâtés. **Emploi** projeté au CANADA en liaison avec les marchandises.

WARES: Delicatessen meats, namely, ham, turkey, chicken, sausage, pork, beef, large sausages and pâtés. **Proposed** Use in CANADA on wares.

1,013,804. 1999/04/28. BRIDGESTONE/FIRESTONE, INC., 1200 Firestone Parkway, Akron, Ohio 44317-0001, UNITED STATES OF AMERICA **Representative for Service/Représentant pour Signification:** ROBIC, 55 ST-JACQUES, MONTRÉAL, QUÉBEC, H2Y3X2

F-590

WARES: Vehicle Tires. **Proposed** Use in CANADA on wares.

MARCHANDISES: Pneus pour véhicules. **Emploi** projeté au CANADA en liaison avec les marchandises.

1,013,808. 1999/04/29. SMITHKLINE BEECHAM CORPORATION, One Franklin Plaza, 200 North 16th Street, Philadelphia, Pennsylvania 19102, UNITED STATES OF AMERICA **Representative for Service/Représentant pour Signification:** BORDEN LADNER GERVAIS LLP, 1000-60 QUEEN STREET, OTTAWA, ONTARIO, K1P5Y7

LYMETRAX

WARES: Computer programmes for use by medical personnel to schedule and document vaccinations; printed educational and patient compliance materials, namely brochures relating to lyme disease and vaccination to prevent lyme disease. **SERVICES:** Information services, namely providing information about lyme disease and vaccination to prevent lyme disease. **Proposed** Use in CANADA on wares and on services.

MARCHANDISES: Logiciels utilisables par le personnel médical pour planifier et documenter des vaccinations; matériel didactique imprimé et documents de conformité des patients, nommément brochures ayant trait à la maladie de Lyme et aux vaccinations pour prévenir la maladie de Lyme. **SERVICES:** Services d'informations, nommément fourniture d'informations sur la maladie de Lyme et sur les vaccinations, pour prévenir la maladie de Lyme. **Emploi** projeté au CANADA en liaison avec les marchandises et en liaison avec les services.

1,013,828. 1999/04/29. United Pharmacists Enterprises Ltd., a/t/a Price-Watchers Drugs, 701 45th Street East, P.O. Box 7440, Saskatoon, SASKATCHEWAN, S7L5X6 **Representative for Service/Représentant pour Signification:** RIDOUT & MAYBEE, 19TH FLOOR, 150 METCALFE STREET, OTTAWA, ONTARIO, K2P1P1



SERVICES: Operation of pharmacies, drug stores. **Used** in CANADA since at least as early as 1994 on services.

SERVICES: Exploitation de pharmacies. **Employée** au CANADA depuis au moins aussi tôt que 1994 en liaison avec les services.

1,013,835. 1999/04/29. MONARCH INDUSTRIES LIMITED, 889 Erin Street, Winnipeg, MANITOBA, R3C3P4 **Representative for Service/Représentant pour Signification:** PITBLADO BUCHWALD ASPER, COMMODITY EXCHANGE TOWER, 2500 - 360 MAIN STREET, WINNIPEG, MANITOBA, R3C4H6

BIGCAT

WARES: Portable mixing devices namely, cement, mortar and stucco mixers. **Proposed** Use in CANADA on wares.

MARCHANDISES: Mélangeurs portatifs, nommément mélangeurs pour le ciment, le mortier et le stucco. **Emploi** projeté au CANADA en liaison avec les marchandises.

1,013,845. 1999/04/30. ALTO-SHAAM, INC. (A WISCONSIN CORPORATION), W164 N9221 Water Street, P.O. Box 450, Menomonee Falls, Wisconsin 53051-0450, UNITED STATES OF AMERICA **Representative for Service/Représentant pour Signification:** SMART & BIGGAR, SUITE 900, 55 METCALFE STREET, P.O. BOX 2999, STATION D, OTTAWA, ONTARIO, K1P5Y6

CAPTAIN WILLIE'S KITCHEN

WARES: Frozen chicken pieces; frozen marinated chickens; prepared foods for consumption on or off premises comprising primarily poultry, meat, or fish; side dishes for consumption with the foregoing comprising potatoes, beans, vegetables, cole slaw, salads; cooking marinades; cooking breading mixtures; cooking seasonings; cooking oils and filters; sandwiches. **SERVICES:** Takeout food services; operating food preparation and vending counters and stands; restaurant services. **Priority Filing Date:** November 03, 1998, Country: UNITED STATES OF AMERICA, Application No: 75/582,245 in association with the same kind of wares and in association with the same kind of services. **Proposed Use in CANADA on wares and on services.**

MARCHANDISES: Morceaux de poulet surgelé; poulets surgelés marinés; mets cuisinés à consommer sur place ou à l'extérieur, comprenant principalement volaille, viande ou poissons; plats d'accompagnement à consommer avec les mets susmentionnés, comprenant pommes de terre, haricots, légumes, salade de chou, salades; marinades à cuisson; mélanges de chapelure à cuisson; assaisonnements à cuisson; huiles de cuisson et filtres; sandwiches. **SERVICES:** Services de mets à emporter; exploitation de comptoirs et étals de préparation et de vente d'aliments; services de restaurant. **Date de priorité de production:** 03 novembre 1998, pays: ÉTATS-UNIS D'AMÉRIQUE, demande no: 75/582,245 en liaison avec le même genre de marchandises et en liaison avec le même genre de services. **Emploi projeté au CANADA en liaison avec les marchandises et en liaison avec les services.**

1,013,849. 1999/04/30. SOFTALK, INC., 3820 West Great Lakes Drive, Salt Lake City, Utah 84120, UNITED STATES OF AMERICA **Representative for Service/Représentant pour Signification:** SMART & BIGGAR, SUITE 900, 55 METCALFE STREET, P.O. BOX 2999, STATION D, OTTAWA, ONTARIO, K1P5Y6

SOFTALK

WARES: Shoulder supports for telephones. **Used in CANADA** since at least as early as July 17, 1979 on wares. **Used in UNITED STATES OF AMERICA on wares. Registered in UNITED STATES OF AMERICA on July 20, 1999 under No. 2,262,765 on wares.**

MARCHANDISES: Appui-épaules pour téléphones. **Employée au CANADA depuis au moins aussi tôt que le 17 juillet 1979 en liaison avec les marchandises. Employée: ÉTATS-UNIS D'AMÉRIQUE en liaison avec les marchandises. Enregistrée: ÉTATS-UNIS D'AMÉRIQUE le 20 juillet 1999 sous le No. 2,262,765 en liaison avec les marchandises.**

1,013,850. 1999/04/30. Imperial Tobacco Products Limited, 855 Irene Street, Montreal, QUEBEC, H4C2P2 **Representative for Service/Représentant pour Signification:** SMART & BIGGAR, SUITE 900, 55 METCALFE STREET, P.O. BOX 2999, STATION D, OTTAWA, ONTARIO, K1P5Y6

FRONTIER

WARES: Manufactured tobacco products. **Proposed Use in CANADA on wares.**

MARCHANDISES: Produits de tabac fabriqué. **Emploi projeté au CANADA en liaison avec les marchandises.**

1,013,852. 1999/04/30. VICTOR GAS SYSTEMS, INC., 101 South Hanley Road, St. Louis, Missouri, 63105, UNITED STATES OF AMERICA **Representative for Service/Représentant pour Signification:** SMART & BIGGAR, 438 UNIVERSITY AVENUE, SUITE 1500, BOX 111, TORONTO, ONTARIO, M5G2K8

CRYODEPOT

SERVICES: Retail services in the field of cryogenic and high pressure gas equipment and parts. **Used in CANADA since at least as early as June 1998 on services.**

SERVICES: Services de vente au détail dans le domaine de l'équipement cryogénique et à gaz haute pression et des pièces. **Employée au CANADA depuis au moins aussi tôt que juin 1998 en liaison avec les services.**

1,013,895. 1999/04/29. BOUTIQUE LA VIE EN ROSE INC., 4275, boulevard Métropolitain Est, Saint-Léonard, QUÉBEC, H1R1Z4 **Representative for Service/Représentant pour Signification:** HOLMESTED & ASSOCIÉS, S.E.N.C., 1010 RUE DE LA GAUCHETIÈRE OUEST, BUREAU 1230, MONTRÉAL, QUÉBEC, H3B2N2

FUREUR

MARCHANDISES: Lingerie pour hommes et femmes et accessoires, nommément: brassières, girdles, panties, hosiery, panty hose, camisoles, bathrobes, hostess robes, house dresses, negligés, teddies, slips and cover ups. **Emploi projeté au CANADA en liaison avec les marchandises.**

WARES: Lingerie for men and women and accessories, namely: soutien-gorges, gaines, culottes, articles chaussants, bas-culottes, camisoles, sorties-de-bain, peignoirs, robes-tabliers, déshabillés, combinés-culottes, chemises et cache-maillots.
Proposed Use in CANADA on wares.

1,014,006. 1999/05/04. CASTLE CREEK FOODS LTD., #401 - 1385 West 8th Avenue, Vancouver, BRITISH COLUMBIA, V6H3V9 **Representative for Service/Représentant pour Signification:** STEPHEN D. SIMON, (SIMON, WENER & ADLER), SUITE 401, 1385 WEST 8TH AVENUE, VANCOUVER, BRITISH COLUMBIA, V6H3V9

UP & AWAY

WARES: Frozen pizza. **Proposed Use in CANADA on wares.**

MARCHANDISES: Pizza surgelée. **Emploi projeté au CANADA en liaison avec les marchandises.**

1,014,007. 1999/05/04. CASTLE CREEK FOODS LTD., #401 - 1385 West 8th Avenue, Vancouver, BRITISH COLUMBIA, V6H3V9 **Representative for Service/Représentant pour Signification:** STEPHEN D. SIMON, (SIMON, WENER & ADLER), SUITE 401, 1385 WEST 8TH AVENUE, VANCOUVER, BRITISH COLUMBIA, V6H3V9

TIRRAZZA

WARES: Frozen pizza. **Proposed Use in CANADA on wares.**

MARCHANDISES: Pizza surgelée. **Emploi projeté au CANADA en liaison avec les marchandises.**

1,014,008. 1999/05/04. CASTLE CREEK FOODS LTD., #401 - 1385 West 8th Avenue, Vancouver, BRITISH COLUMBIA, V6H3V9 **Representative for Service/Représentant pour Signification:** STEPHEN D. SIMON, (SIMON, WENER & ADLER), SUITE 401, 1385 WEST 8TH AVENUE, VANCOUVER, BRITISH COLUMBIA, V6H3V9

ROBINO'S

WARES: Frozen pizza. **Proposed Use in CANADA on wares.**

MARCHANDISES: Pizza surgelée. **Emploi projeté au CANADA en liaison avec les marchandises.**

1,014,011. 1999/05/04. DAH HWA LEATHER & TRADING CO., LTD., 45-47, Hillwood Road, 1st Floor, Kowloon, HONG KONG, CHINA **Representative for Service/Représentant pour Signification:** ERIC J. SWETSKY, 25 SYLVAN VALLEYWAY, TORONTO, ONTARIO, M5M4M4



WARES: Hand bags and hand luggage; leather and artificial leather, brief cases, back packs, coin purses, credit card cases, suitcases, wallets. **Proposed Use in CANADA on wares.**

MARCHANDISES: Sacs à main et bagages à main; cuir et similicuir, porte-documents, sacs à dos, porte-monnaie, porte-cartes de crédit, valises, portefeuilles. **Emploi projeté au CANADA en liaison avec les marchandises.**

1,014,014. 1999/05/04. Kelly Oltean, 11349 - 22 Avenue, Edmonton, ALBERTA, T6J4V8 **Representative for Service/Représentant pour Signification:** E. MARK KEOHANE, SUITE 2031, SCOTIA PLACE, ESSO TOWER, 10060 - JASPER AVENUE, EDMONTON, ALBERTA, T5J3R8

WEBMONTON

SERVICES: (1) Internet website design and consultation services, internet directory and search services, and internet website hosting and email services. (2) Multimedia production and design services. (3) Graphic design and animation services. **Used in CANADA since at least as early as January 29, 1997 on services.**

SERVICES: (1) Services de conception et de consultation en sites Web de l'Internet, services de répertoires et de recherches sur l'Internet, et services d'hébergement de sites Web et de courrier électronique sur l'Internet. (2) Services de production et de conception multimédias. (3) Services de graphisme et d'animation. **Employée au CANADA depuis au moins aussi tôt que le 29 janvier 1997 en liaison avec les services.**

1,014,025. 1999/05/12. NATURAL TOUCH CLOTHING COMPANY INC., 3442 Burning Oak Crescent, Suite #1, Mississauga, ONTARIO, L4Y3L5

SILVERADO

WARES: Clothing namely sweaters, pull-overs, t-shirts, pants, skirts, jackets, coats, overcoats, bomber jackets, suits, blouses, shorts, culottes, dresses, jumpsuits, shirts, vests, jumpers, camisoles, cardigans, jeans, halters, pedal pushers, sweat shirts, sweat pants, jump suits, tank tops, turtlenecks, shorts, vests, lingerie, nightdresses, pyjamas, nighties, cover ups, bathrobes, swimsuits, pantyhose and tights, panties, stockings, socks, briefs, slippers, jeans, rugby shirts, golf shirts, boxer shorts, petticoats and brassieres, gloves; footwear namely sneakers, boots, sandals, slippers and shoes. **Proposed** Use in CANADA on wares.

MARCHANDISES: Vêtements, nommément chandails, pulls, tee-shirts, pantalons, jupes, vestes, manteaux, paletots, blousons aviateur, costumes, chemisiers, shorts, jupes-culottes, robes, combinaisons-pantalons, chemises, gilets, chasubles, cache-corsets, cardigans, jeans, bains-de-soleil, pantalons corsaire, pulls molletonnés, pantalons de survêtement, combinaisons-pantalons, débardeurs, chandails à col roulé, shorts, gilets, lingerie, robes de nuit, pyjamas, chemises de nuit, cache-maillots, sorties-de-bain, maillots de bain, bas-culottes et collants, culottes, mi-chaussettes, chaussettes, caleçons, combinaisons-jupons, jeans, maillots de rugby, polos de golf, caleçons boxeur, jupons et soutiens-gorge, gants; chaussures, nommément espadrilles, bottes, sandales, pantoufles et souliers. **Emploi** projeté au CANADA en liaison avec les marchandises.

1,014,040. 1999/04/29. NATREL INC., a legal entity, 101 Roland-Therrien blvd, Suite 600, Longueuil, QUEBEC, J4H4B9 **Representative for Service/Représentant pour Signification:** GOUDREAU GAGE DUBUC, TOUR DE LA BOURSE, 800 PLACE-VICTORIA, BUREAU 3400, C.P. 242, MONTREAL, QUEBEC, H4Z1E9



WARES: (1) Cream, ice cream, butter, margarine, sour cream, yogurt, cottage cheese, fresh cheese, cheese, frozen yogurt and yogurt drinks. (2) Milk. **Used** in CANADA since at least as early as April 12, 1999 on wares (2). **Proposed** Use in CANADA on wares (1).

MARCHANDISES: (1) Crème, crème glacée, beurre, margarine, crème sure, yogourts, fromage cottage, fromage frais, fromage, yogourt glacé et boissons au yogourt. (2) Lait. **Employée** au CANADA depuis au moins aussi tôt que le 12 avril 1999 en liaison avec les marchandises (2). **Emploi** projeté au CANADA en liaison avec les marchandises (1).

1,014,041. 1999/04/29. NATREL INC., a legal entity, 101 Roland-Therrien blvd, Suite 600, Longueuil, QUEBEC, J4H4B9 **Representative for Service/Représentant pour Signification:** GOUDREAU GAGE DUBUC, TOUR DE LA BOURSE, 800 PLACE-VICTORIA, BUREAU 3400, C.P. 242, MONTREAL, QUEBEC, H4Z1E9



WARES: (1) Cream, ice cream, butter, margarine, sour cream, yogurt, cottage cheese, fresh cheese, cheese, frozen yogurt and yogurt drinks. (2) Milk. **Used** in CANADA since at least as early as April 12, 1999 on wares (2). **Proposed** Use in CANADA on wares (1).

MARCHANDISES: (1) Crème, crème glacée, beurre, margarine, crème sure, yogourts, fromage cottage, fromage frais, fromage, yogourt glacé et boissons au yogourt. (2) Lait. **Employée** au CANADA depuis au moins aussi tôt que le 12 avril 1999 en liaison avec les marchandises (2). **Emploi** projeté au CANADA en liaison avec les marchandises (1).

1,014,042. 1999/04/29. NATREL INC., a legal entity, 101 Roland-Therrien blvd, Suite 600, Longueuil, QUEBEC, J4H4B9 **Representative for Service/Représentant pour Signification:** GOUDREAU GAGE DUBUC, TOUR DE LA BOURSE, 800 PLACE-VICTORIA, BUREAU 3400, C.P. 242, MONTREAL, QUEBEC, H4Z1E9



WARES: Milk, cream, ice cream, butter, margarine, sour cream, yogurt, cottage cheese, fresh cheese, cheese, frozen yogurt and yogurt drinks. **Proposed Use** in CANADA on wares.

MARCHANDISES: Lait, crème, crème glacée, beurre, margarine, crème sure, yogourts, fromage cottage, fromage frais, fromage, yogourt glacé et boissons au yogourt. **Emploi** projeté au CANADA en liaison avec les marchandises.

1,014,062. 1999/04/30. MAX MARA FASHION GROUP S.R.L., Via del Carmine, 10, 10122 Torino, ITALY **Representative for Service/Représentant pour Signification:** PASCAL & ASSOCIATES, SUITE 405, 301 MOODIE DRIVE, BOX 11121, STATION H, NEPEAN, ONTARIO, K2H7T8

NEWPENNY

WARES: Clothing and articles of clothing, namely, suits, dresses, jackets, blazers, coats, raincoats, shirts, skirts, jumpers, sweaters, vests, pants, slacks, jeans, shorts, dustcoats, trousers, t-shirts, housecoats, dressing gowns, slippers, panties, brassieres, hosiery, shawls, scarves, neckties, bow ties, veils, corsets, camisoles, hats and caps, bathing suits, bathing caps, slippers, shoes, boots, sandals, belts, suspenders and gloves, fur clothes, namely, coats and jackets. **Proposed Use** in CANADA on wares.

MARCHANDISES: Vêtements et articles vestimentaires, nommément costumes, robes, vestes, blazers, manteaux, imperméables, chemises, jupes, chasubles, chandails, gilets, pantalons, pantalons sport, jeans, shorts, cache-poussière, combinaisons-jupons, culottes, soutiens-gorge, articles chaussants, châles, écharpes, cravates, noeuds papillon, voiles, corsets, cache-corset, chapeaux et casquettes, maillots de bain, bonnets de bain, pantoufles, chaussures, bottes, sandales, ceintures, bretelles et gants, vêtements de fourrure, nommément manteaux et vestes. **Emploi** projeté au CANADA en liaison avec les marchandises.

1,014,074. 1999/04/30. EXIDE CANADA INC., a legal entity, Battery Division, 8301 Keele Street, Maple, ONTARIO, L6A1T2 **Representative for Service/Représentant pour Signification:** RICHES, MCKENZIE & HERBERT, SUITE 2900, 2 BLOOR STREET EAST, TORONTO, ONTARIO, M4W3J5

FULL TIMER

WARES: Recreational vehicle batteries. **Proposed Use** in CANADA on wares.

MARCHANDISES: Batteries pour véhicules récréatifs. **Emploi** projeté au CANADA en liaison avec les marchandises.

1,014,098. 1999/04/30. CONROS CORPORATION, 1190 Birchmount Road, Scarborough, ONTARIO, M1P2B8 **Representative for Service/Représentant pour Signification:** MACRAE & CO., P.O. BOX 806, STATION B, OTTAWA, ONTARIO, K1P5T4

SWELL-TITE

WARES: Composition for use as a wood sweller. **Proposed Use** in CANADA on wares.

MARCHANDISES: Composé à utiliser comme produit de gonflement du bois. **Emploi** projeté au CANADA en liaison avec les marchandises.

1,014,100. 1999/04/30. S.C. JOHNSON COMMERCIAL MARKETS, INC., a Delaware Corporation, 8310 16th Street, Sturtevant, Wisconsin 53177-0902, UNITED STATES OF AMERICA **Representative for Service/Représentant pour Signification:** LANG MICHENER, 50 O'CONNOR STREET, SUITE 300, OTTAWA, ONTARIO, K1P6L2

BIG BUDDY

WARES: Dispensers of liquid chemicals for commercial and household use, and liquid chemicals for use therewith. **Proposed Use** in CANADA on wares.

MARCHANDISES: Distributeurs de produits chimiques liquides pour usage commercial et domestique, et produits chimiques liquides à utiliser avec ces applications. **Emploi** projeté au CANADA en liaison avec les marchandises.

1,014,360. 1999/05/04. ESPN, INC., 935 Middle Street, ESPN Plaza, Bristol, Connecticut, 06010, UNITED STATES OF AMERICA **Representative for Service/Représentant pour Signification:** MCMILLAN BINCH, P.O. BOX 38, SUITE 3800, ROYAL BANK PLAZA, SOUTH TOWER, TORONTO, ONTARIO, M5J2J7

ESPN

SERVICES: Production and distribution of television entertainment and sports programs. **Used** in CANADA since September 01, 1984 on services.

SERVICES: Production et distribution d'émissions de spectacles et de sports à la télévision. **Employée** au CANADA depuis 01 septembre 1984 en liaison avec les services.

1,014,361. 1999/05/04. ESPN, INC., 935 Middle Street, ESPN Plaza, Bristol, Connecticut, 06010, UNITED STATES OF AMERICA **Representative for Service/Représentant pour Signification:** MCMILLAN BINCH, P.O. BOX 38, SUITE 3800, ROYAL BANK PLAZA, SOUTH TOWER, TORONTO, ONTARIO, M5J2J7



SERVICES: Production and distribution of television entertainment and sports programs. **Used** in CANADA since September 06, 1998 on services.

SERVICES: Production et distribution d'émissions de spectacles et de sports à la télévision. **Employée** au CANADA depuis 06 septembre 1998 en liaison avec les services.

1,014,362. 1999/05/04. ESPN, INC., 935 Middle Street, ESPN Plaza, Bristol, Connecticut, 06010, UNITED STATES OF AMERICA **Representative for Service/Représentant pour Signification:** MCMILLAN BINCH, P.O. BOX 38, SUITE 3800, ROYAL BANK PLAZA, SOUTH TOWER, TORONTO, ONTARIO, M5J2J7



SERVICES: Production and distribution of television entertainment and sports programs. **Used** in CANADA since February 02, 1985 on services.

SERVICES: Production et distribution d'émissions de spectacles et de sports à la télévision. **Employée** au CANADA depuis 02 février 1985 en liaison avec les services.

1,014,856. 1999/05/10. Canadian Imperial Bank of Commerce, Legal Division, Commerce Court West, 15th Floor, Toronto, ONTARIO, M5L1A2

TRIPASSIST

SERVICES: Banking and insurance services. **Proposed** Use in CANADA on services.

SERVICES: Services bancaires et d'assurance. **Emploi** projeté au CANADA en liaison avec les services.

1,014,870. 1999/05/10. THE PROCTER & GAMBLE COMPANY, One Procter & Gamble Plaza, P.O. Box 599, Cincinnati, Ohio 45201, UNITED STATES OF AMERICA **Representative for Service/Représentant pour Signification:** DIMOCK STRATTON CLARIZIO, 20 QUEEN STREET WEST, SUITE 3202, BOX 102, TORONTO, ONTARIO, M5H3R3

SWIFFER IT

WARES: Disposable wipes for household cleaning; mops, and all purpose cleaning preparation. **Proposed** Use in CANADA on wares.

MARCHANDISES: Serviettes jetables pour le nettoyage domestique; vadrouilles, et préparation nettoyante tout usage. **Emploi** projeté au CANADA en liaison avec les marchandises.

1,014,873. 1999/05/10. THE PROCTER & GAMBLE COMPANY, One Procter & Gamble Plaza, P.O. Box 599, Cincinnati, Ohio 45201, UNITED STATES OF AMERICA **Representative for Service/Représentant pour Signification:** DIMOCK STRATTON CLARIZIO, 20 QUEEN STREET WEST, SUITE 3202, BOX 102, TORONTO, ONTARIO, M5H3R3

SWIFFER ME

WARES: Disposable wipes for household cleaning; mops, and all purpose cleaning preparation. **Proposed** Use in CANADA on wares.

MARCHANDISES: Serviettes jetables pour le nettoyage domestique; vadrouilles, et préparation nettoyante tout usage. **Emploi** projeté au CANADA en liaison avec les marchandises.

1,015,955. 1999/05/19. AIM International, Inc., 3904 E. Flamingo Avenue, Nampa, Idaho 83687, UNITED STATES OF AMERICA

AIM COMPOSURE

WARES: Herbal extracts in capsule form. **Used** in CANADA since January 18, 1989 on wares.

MARCHANDISES: Extraits d'herbes en capsules. **Employée** au CANADA depuis 18 janvier 1989 en liaison avec les marchandises.

1,023,842. 1999/07/26. FREEMAN CAPITAL COMPANY, 7000 PLACID DRIVE, #101, LAS VEGAS, NEVADA 89119, UNITED STATES OF AMERICA **Representative for Service/Représentant pour Signification:** COASTAL TRADEMARK SERVICES LIMITED, BOX 12109, SUITE 2200-555 WEST HASTINGS STREET, VANCOUVER, BRITISH COLUMBIA, V6B4N6

THE TOTAL SHOW

The right to the exclusive use of the word SHOW is disclaimed apart from the trade-mark.

SERVICES: (1) Installation and dismantling of exposition furniture and exhibits for conventions, trade shows, merchandising trade markets, corporate meetings, parties and special events. (2) Local hauling of exposition equipment by truck. (3) Manufacturing to custom order or specification exhibits and displays for conventions, trade shows, marketing centers and museums. (4) Rental of audio-visual equipment for meetings, conventions and trade shows. (5) Designing and decorating exhibits and displays for conventions, trade shows, marketing centers and museums. **Used** in CANADA since at least as early as May 1998 on services. **Used** in UNITED STATES OF AMERICA on services. **Registered** in UNITED STATES OF AMERICA on February 21, 1995 under No. 1,880,066 on services.

Le droit à l'usage exclusif du mot SHOW en dehors de la marque de commerce n'est pas accordé.

SERVICES: (1) Installation et démontage de mobilier d'exposition et de pièces d'exposition utilisés dans le cadre de congrès, de foires commerciales, de marchés de matériel de promotion des ventes, d'assemblées de sociétés, de fêtes et d'événements spéciaux. (2) Transport local d'équipement d'exposition par camion. (3) Fabrication selon des commandes ou des spécifications spéciales d'éléments d'exposition et de présentoirs pour congrès, foires commerciales, centres de marketing et musées. (4) Location d'équipement audio-visuel pour assemblées, congrès et foires commerciales. (5) Conception et décoration d'expositions et de présentoirs pour congrès, foires commerciales, centres de marketing et musées. **Employée** au CANADA depuis au moins aussi tôt que mai 1998 en liaison avec les services. **Employée:** ÉTATS-UNIS D'AMÉRIQUE en liaison avec les services. **Enregistrée:** ÉTATS-UNIS D'AMÉRIQUE le 21 février 1995 sous le No. 1,880,066 en liaison avec les services.

1,038,725. 1999/12/03. Buderim Ginger Limited, 50 Pioneer Road, Yandina, Queensland, 4561, AUSTRALIA **Representative for Service/Représentant pour Signification:** OYEN WIGGS GREEN & MUTALA, SUITE 480 - THE STATION, 601 WEST CORDOVA STREET, VANCOUVER, BRITISH COLUMBIA, V6B1G1



The right to the exclusive use of the word GINGER is disclaimed apart from the trade-mark.

WARES: Ginger based sauces and toppings; condiments; marmalades and jams; ginger products, namely dried ginger, crystallised ginger, preserved ginger and processed ginger; confectionery, namely ginger based confectionery. **Proposed Use** in CANADA on wares.

Le droit à l'usage exclusif du mot GINGER en dehors de la marque de commerce n'est pas accordé.

MARCHANDISES: Sauces et nappages au gingembre; condiments; marmelades et confitures; produits de gingembre, notamment gingembre séché, gingembre cristallisé, gingembre en conserve et gingembre transformé; confiseries, notamment confiseries au gingembre. **Emploi projeté** au CANADA en liaison avec les marchandises.

1,043,798. 2000/01/24. EL Media, Inc., 4040 East Camelback Road, Suite 250, Phoenix, Arizona 85018, UNITED STATES OF AMERICA **Representative for Service/Représentant pour Signification:** AIRD & BERLIS, BCE PLACE, SUITE 1800, P.O. BOX 754, 181 BAY STREET, TORONTO, ONTARIO, M5J2T9

MEDIA TOWER

The right to the exclusive use of the word MEDIA is disclaimed apart from the trade-mark.

SERVICES: Providing advertising services for others, in electronic, digital, print and video media and in audio, by means of television screens, video monitors, light emitting diodes (LED) display units, pixelboards, signs, backlit signs, digital display units, stock market tickers, holograms, and billboards, in stationary, moving and animated forms, in 2-dimensional and 3-dimensional formats. **Used** in CANADA since at least as early as July 05, 1999 on services.

Le droit à l'usage exclusif du mot MEDIA en dehors de la marque de commerce n'est pas accordé.

SERVICES: Fourniture de services de publicité pour des tiers dans le domaine des médias électroniques, numériques, imprimés, vidéo et audio, au moyen d'écrans de télévision, de moniteurs vidéo, d'affichages à diodes électroluminescentes (DEL), de panneaux de pixels, d'enseignes, d'enseignes rétroéclairées, d'affichages numériques, de téléscripteurs de bourse, d'hologrammes et de panneaux d'affichage, sous formes fixes, mobiles et animées, bidimensionnelles et tridimensionnelles. **Employée** au CANADA depuis au moins aussi tôt que le 05 juillet 1999 en liaison avec les services.

1,051,288. 1994/04/07. INDUSTRIA DE DISEÑO TEXTIL, S.A. (INDITEX, S.A.), Poligono Industrial de Sabon, Parcela 79-B, 15142 Arteixo (La Coruna), SPAIN **Representative for Service/Représentant pour Signification:** ROBIC, 55 ST-JACQUES, MONTRÉAL, QUEBEC, H2Y3X2



SERVICES: Transportation of goods and/or passengers by air, boat, rail and road; warehouse storage; distribution, namely: operation of retail distributorships in the fields of leather and imitation of leather products, clothing, footwear and headgear. **Used** in SPAIN on services. **Registered** in SPAIN on June 03, 1985 under No. 1.070.640 on services.

SERVICES: Transport de marchandises et/ou de passagers par avion, bateau, chemin de fer et route; entreposage en entrepôt; distribution, notamment: exploitation de franchises de distribution au détail dans le domaine des produits en cuir et en similicuir, des vêtements, des chaussures et des coiffures. **Employée:** ESPAGNE en liaison avec les services. **Enregistrée:** ESPAGNE le 03 juin 1985 sous le No. 1.070.640 en liaison avec les services.

Demandes re-publiées Applications Re-advertised

890,571. 1998/09/16. STANKIEWICZ GMBH, HANNOVERSCHE STRASSE 120, D-29352 ADELHEIDSDORF, GERMANY
Representative for Service/Représentant pour Signification:
LAPOINTE ROSENSTEIN, 1250 RENE-LEVESQUE BLVD.
WEST, SUITE 1400, MONTREAL, QUEBEC, H3B5E9



The right to the exclusive use of the word STANKIEWICZ is disclaimed apart from the trade-mark.

WARES: (1) Insulating products, namely flat or moulded heavy layers, backfoamed or fibre backcoated, porous or fibrous materials, spray-on damping materials and damping coatings as well as rubber-to-metal-elements and fluid powered shock absorbing elements, like hydro bearings for vibration isolated bearing of engines and aggregates, for the insulation of sound, low and high temperatures, shock, concussion, moisture, and ecologically harmful substances, and for vibration isolation, namely for vehicle and machine manufacturing as well as for the construction sector, conveyors, transportation lines, noise-polluted rooms and sports and/or free-time facilities. (2) Insulating products, namely flat or moulded heavy layers, backfoamed or fibre backcoated, porous or fibrous materials, spray-on damping materials and damping coatings as well as rubber-to-metal-elements and fluid powered shock absorbing elements, like hydro bearings for vibration isolated bearing of engines and aggregates, for the insulation of sound, low and high temperatures, shock, concussion, moisture, and ecologically harmful substances, and for vibration isolation, namely for vehicle and machine manufacturing as well as for the construction sector, conveyors, transportation lines, noise-polluted rooms and sports and/or free-time facilities, utilizing elastomers and thermoplastic elastomers, comprised of natural and synthetic rubber, as well as thermoplastics, duroplastics, plastisols, foamed plastics and foamed metal, bitumen and materials similar to bitumen, bonded fabrics, or on the basis of mineral, plastic and natural fibres as well as fabrics made of these fibres. (3) Materials of the aforementioned kind, namely elastomers and thermoplastic elastomers comprised of natural and synthetic rubber, as well as thermoplastics, duroplastics, plastisols, foamed plastics and foamed metal, bitumen and materials similar to bitumen, bonded fabrics, or comprised of mineral, plastic and natural fibres as well as fabrics made of these fibres, with or without fillers, especially inorganic fillers, as well as with or without additional parts of metal. (4) Insulating plates, insulating sheets, insulating jackets and insulating coatings, to prevent the transmission of sound and heat; worked plastic parts, utilizing thermoplastic elastomers, for the insulation of vehicles and machines, to prevent the transmission of sound; sealing and insulating materials for vehicles, namely

sound absorbing and sealing means, namely bonnet absorbers and absorbing wall covers as well as door and window sealings and sealing of parts and components of engines or aggregates. (5) Worked or plain carpets for vehicles, with heavy layers with a high or low flexural strength as well as integrated made-to-measure foamed materials for noise reduction. (6) Loading space linings with integrated sound insulation, for vehicles; underbody protection agents and anti-corrosive agents to be applied to metal surfaces of vehicles. (7) Sandwich systems namely a 3-layer-system formed by two top layers with high bending stiffness and a damping intermediate layer, working together as a sound insulating system, utilizing elastomers and thermoplastic elastomers for the intermediate layer and in connection with any materials. (8) Cases mounted on engines and motors, for machine construction as well as cases mounted on car bodies. (9) Shielding elements against noise, namely cases, shields, and engine bay encapsulations to lessen noise for vehicle and machine construction utilizing mechanically supported noise screening elements such as flat or molded sheet metals or plastic-based plates with or without mechanical reinforcements by means of glass fibers or glass mats, and the like, in sound source direction, coated with airborne sound-insulating mats and sound-absorbing linings on top made of porous or fibrous materials, all at a distance or directly bonded to the sound source, as well as shielding elements against noise, namely cases, shields, and engine bay encapsulations against traffic noise especially utilizing shielding wall elements of the aforementioned kind; cases and shielding elements of the aforementioned kind with or without a sound-absorbing lining, for use in vehicle and machine construction. (10) Electronic systems for noise reduction namely realtime signal processors in combination with engine speed pickups and loudspeakers, used together for noise reduction by way of sound signals released in antiphase in noise-polluted rooms in the interior and by way of sound rays; electronic systems namely realtime signal processors in combination with engine speed pickups and exciter means, together in use for vibration reduction by way of sound signals triggered in antiphase in the field of the elastic bedding of engines and motors. (11) Sound absorbing systems, utilizing shaped sheets as bonnet absorbers and absorbing wall covers, and utilizing an elastomer or rubber compound designed as rubber-to-metal element, and also including hydro bearings; elastic motor, engine and machine bearings for noise absorption and vibration isolation, utilizing a metal-elastomer compound, including hydro-bearings; pneumatic springs and shock absorbing legs, utilizing cushions of elastomer material, for the support of vibrating vehicle and machine construction parts; elastic rail seats and mats for track beddings for noise absorption and vibration isolation purposes; sound-absorbing rail sections, consisting mainly of metal; elastic springs, namely multi-layer springs, for noise and shock absorption, namely draw hook springs and volute springs; elastic wagon change-overs; compensators. **SERVICES:** Technical surveys,

materials testing; all aforementioned services in particular in the field of noise reduction. **Priority** Filing Date: March 24, 1998, Country: GERMANY, Application No: 398 16 565.3 in association with the same kind of wares and in association with the same kind of services. **Used** in GERMANY on wares and on services. **Registered** in GERMANY on July 07, 1998 under No. 398 16 565 on wares and on services. **Proposed** Use in CANADA on wares and on services.

This mark was incorrectly advertised in the Trade-marks Journal of May 03, 2000

Le droit à l'usage exclusif du mot STANKIEWICZ en dehors de la marque de commerce n'est pas accordé.

MARCHANDISES: (1) Produits isolants, nommément panneaux épais plats ou moulés, matériaux poreux ou fibreux à envers en mousse ou revêtu de fibres, matériaux d'isolation projetés et revêtements d'isolation de même qu'éléments caoutchouc-métal et éléments amortisseurs par liquide, comme les supports pour isoler les moteurs contre les vibrations, et agrégats, pour l'isolation acoustique, thermique, contre les impacts, les secousses, l'humidité et les substances nuisibles pour l'environnement, et pour l'isolement contre les vibrations, nommément dans les usines de construction de véhicules et de machines de même que dans l'industrie de la construction, pour les convoyeurs, les lignes de transport, les locaux bruyants et les installations sportives et/ou de loisirs. (2) Produits isolants, nommément panneaux épais plats ou moulés, matériaux poreux ou fibreux à envers en mousse ou revêtu de fibres, matériaux d'isolation projetés et revêtements d'isolation de même qu'éléments caoutchouc-métal et éléments amortisseurs par liquide, comme les supports pour isoler les moteurs contre les vibrations, et agrégats, pour l'isolation acoustique, thermique, contre les impacts, les secousses, l'humidité et les substances nuisibles pour l'environnement, et pour l'isolement contre les vibrations, nommément dans les usines de construction de véhicules et de machines de même que dans l'industrie de la construction, pour les convoyeurs, les lignes de transport, les locaux bruyants et les installations sportives et/ou de loisirs, en utilisant des élastomères et des élastomères thermoplastiques, comprenant du caoutchouc naturel et synthétique, de même que des thermoplastiques, des résines thermodurcissables, des plastisols, des plastiques expansés et du métal mousse, du bitume et des matériaux semblables au bitume, de la toile encollee, ou des produits à base de fibres minérales, plastiques et naturelles de même que des toiles fabriquées avec ces fibres. (3) Matériaux des types susmentionnés, nommément élastomères et élastomères thermoplastiques comprenant du caoutchouc naturel et synthétique, de même que des thermoplastiques, des résines thermodurcissables, des plastisols, des plastiques expansés et du métal mousse, du bitume et des matériaux semblables au bitume, de la toile encollee, ou comprenant des fibres minérales, plastiques et naturelles de même que des toiles fabriquées avec ces fibres, avec ou sans matériaux de remplissage, particulièrement des matériaux de remplissage inorganiques, de même qu'avec ou sans pièces de métal supplémentaires. (4) Plaques isolantes, feuilles isolantes, enveloppes isolantes et revêtements isolants, pour empêcher la transmission du son et de la chaleur; pièces en plastique façonnées utilisant des élastomères thermoplastiques pour l'isolation des véhicules et

des machines, pour empêcher la transmission du son; matériaux d'étanchéité et d'isolation pour les véhicules, nommément matériaux absorbant le son et insonorisants, nommément matériaux absorbants pour capots et revêtements absorbants pour parois de même que joints d'étanchéité de portes et de glaces et étanchage des pièces et des composants de moteurs, ou granulats. (5) Tapis ouvrés ou ordinaires pour véhicules, avec des couches épaisses à résistance à la flexion faible ou élevée, de même que matériaux mousse intégré sur mesure pour la réduction du bruit. (6) Garnitures pour compartiment de chargement de véhicules comprenant des matériaux insonorisants intégrés; agents de protection de soubassement de carrosserie et agents anticorrosion à appliquer sur les surfaces de métal des véhicules. (7) Système sandwich, nommément système trois couches formé de deux couches supérieures à rigidité de courbure élevée et d'une couche intermédiaire isolante, travaillant ensemble comme système insonorisant, des élastomères et des élastomères thermoplastiques étant utilisés pour la couche intermédiaire et étant en rapport avec tous les matériaux. (8) Boîtiers montés sur des moteurs, pour la construction de machines, de même que boîtiers montés sur des carrosseries. (9) Éléments de protection contre le bruit, nommément boîtiers, écrans protecteurs et compartiments moteur pour réduire le bruit dans la construction de véhicules et de machines au moyen d'écrans anti-bruit supportés mécaniquement comme des tôles plates ou moulées ou des plaques à base de plastique avec ou sans renforcements mécaniques à l'aide de fibres de verre ou de matelas de fibres de verre, et de produits semblables, dans la direction de la source sonore, revêtus de matelas d'isolation des bruits aériens et de garnitures absorbant le son sur le dessus en matériaux poreux ou fibreux, tous à distance ou directement liés à la source sonore, de même que des éléments de protection contre le bruit, nommément boîtiers, écrans protecteurs et compartiments moteur contre le bruit de la circulation utilisant particulièrement des écrans des types susmentionnés; boîtiers et écrans des types susmentionnés avec ou sans garnitures absorbant le son, pour utilisation dans la construction de véhicules et de machines. (10) Systèmes électroniques pour la réduction du bruit, nommément processeurs de signaux en temps réel combinés à des capteurs de régime moteur et des haut-parleurs, utilisés ensemble pour la réduction du bruit au moyen de signaux sonores libérés en opposition de phases dans les pièces bruyantes, à l'intérieur, et au moyen de rayons sonores; systèmes électroniques, nommément processeurs de signaux en temps réel combinés à des capteurs de régime moteur et des dispositifs d'allumage, utilisés pour la réduction des vibrations au moyen de signaux sonores déclenchés en opposition de phases dans le domaine de l'installation de moteurs sur suspension élastique. (11) Systèmes absorbant le son, utilisant des feuilles formées comme matériaux absorbants pour capots et revêtements absorbants pour parois, et utilisant un élastomère ou un composé de caoutchouc conçu comme élément caoutchouc-métal, et également comprenant des éléments amortisseurs par liquide; supports élastiques de moteurs et de machines pour insonorisation et l'amortissement des vibrations, utilisant un composé métal-élastomère, y compris des éléments amortisseurs par liquide; ressorts pneumatiques et jambes amortisseuses, utilisant des coussins de matériau élastomère, pour le support de pièces vibrantes en construction de véhicules et de machines;

appuis et supports élastiques de rail pour assiettes de voie à des fins d'insonorisation et d'amortissement des vibrations; profils de rail insonorisants, principalement en métal; ressorts à boudin, nommément ressorts multi-couches, pour amortir le bruit et les impacts, nommément ressorts de crochet de traction et ressorts en volute; dispositifs de permutation élastique de wagon; compensateurs. **SERVICES:** Examens techniques, essais des matériaux; tous les services susmentionnés particulièrement dans le domaine de la réduction du bruit. **Date** de priorité de production: 24 mars 1998, pays: ALLEMAGNE, demande no: 398 16 565.3 en liaison avec le même genre de marchandises et en liaison avec le même genre de services. **Employée:** ALLEMAGNE en liaison avec les marchandises et en liaison avec les services. **Enregistrée:** ALLEMAGNE le 07 juillet 1998 sous le No. 398 16 565 en liaison avec les marchandises et en liaison avec les services. **Emploi** projeté au CANADA en liaison avec les marchandises et en liaison avec les services.

Cette marque a été publiée incorrectement dans le Journal des Marques de Commerce du 03 mai 2000

Enregistrement Registration

TMA528,420. May 26, 2000. Appln No. 844,785. Vol.45 Issue 2272. May 13, 1998. SPIELO MANUFACTURING INCORPORATED.

TMA528,421. May 26, 2000. Appln No. 739,108. Vol.42 Issue 2119. June 07, 1995. PanEnergy Corp.

TMA528,422. May 26, 2000. Appln No. 843,349. Vol.45 Issue 2274. May 27, 1998. SCHOLASTIC INC.

TMA528,423. May 26, 2000. Appln No. 767,468. Vol.42 Issue 2139. October 25, 1995. RIVERSIDE PAPER CORPORATION,.

TMA528,424. May 26, 2000. Appln No. 766,451. Vol.42 Issue 2110. April 05, 1995. MATRIX ESSENTIALS, INC.,.

TMA528,425. May 26, 2000. Appln No. 749,916. Vol.42 Issue 2112. April 19, 1995. CHATHAM IMPORTS, INC.,.

TMA528,426. May 26, 2000. Appln No. 723,635. Vol.41 Issue 2067. June 08, 1994. WHITBREAD PLC,.

TMA528,427. May 26, 2000. Appln No. 689,216. Vol.40 Issue 2025. August 18, 1993. WHITBREAD PLC,.

TMA528,428. May 26, 2000. Appln No. 796,349. Vol.43 Issue 2171. June 05, 1996. CLAIROL INCORPORATED,.

TMA528,429. May 26, 2000. Appln No. 899,042. Vol.47 Issue 2359. January 12, 2000. 171486 CANADA INC.

TMA528,430. May 26, 2000. Appln No. 877,510. Vol.46 Issue 2356. December 22, 1999. CENDANT GLOBAL SERVICES B.V.A NETHERLANDS CORPORATION.

TMA528,431. May 26, 2000. Appln No. 875,961. Vol.45 Issue 2291. September 23, 1998. MARNLEN MANAGEMENT LTD.

TMA528,432. May 26, 2000. Appln No. 873,533. Vol.46 Issue 2349. November 03, 1999. SONAFISOCIÉTÉ ANONYME.

TMA528,433. May 26, 2000. Appln No. 870,901. Vol.47 Issue 2360. January 19, 2000. CHASE RACEWEAR, L.L.C.(A NORTH CAROLINA LIMITED LIABILITY COMPANY).

TMA528,434. May 26, 2000. Appln No. 848,510. Vol.46 Issue 2344. September 29, 1999. WAGAMAMA LIMITED.

TMA528,435. May 26, 2000. Appln No. 846,870. Vol.44 Issue 2249. December 03, 1997. COLIN CORPORATION (A JAPANESE CORPORATION).

TMA528,436. May 26, 2000. Appln No. 723,670. Vol.40 Issue 2039. November 24, 1993. CLAIROL INCORPORATED,.

TMA528,437. May 26, 2000. Appln No. 885,486. Vol.46 Issue 2336. August 04, 1999. ATAKI ENTERPRISES INC.

TMA528,438. May 26, 2000. Appln No. 885,544. Vol.46 Issue 2341. September 08, 1999. CHOKO MOTORSPORTS INC.

TMA528,439. May 26, 2000. Appln No. 885,817. Vol.46 Issue 2349. November 03, 1999. RED SKY ENTERTAINMENT LTD.

TMA528,440. May 26, 2000. Appln No. 793,924. Vol.46 Issue 2333. July 14, 1999. Premark FEG L.L.C.(a Delaware corporation).

TMA528,441. May 26, 2000. Appln No. 792,048. Vol.43 Issue 2159. March 13, 1996. ZIMMER, INC.,.

TMA528,442. May 26, 2000. Appln No. 790,929. Vol.46 Issue 2328. June 09, 1999. VIDEON CABLESYSTEMS INC.,.

TMA528,443. May 26, 2000. Appln No. 788,122. Vol.46 Issue 2343. September 22, 1999. EFKA-WERKE FRITZ KIEHN GMBH,.

TMA528,444. May 26, 2000. Appln No. 894,660. Vol.46 Issue 2338. August 18, 1999. Tiffen Company L.L.C.

TMA528,445. May 26, 2000. Appln No. 883,574. Vol.46 Issue 2346. October 13, 1999. REMINGTON CORPORATION, L.L.C.

TMA528,446. May 26, 2000. Appln No. 883,580. Vol.46 Issue 2344. September 29, 1999. THINKING TECHNOLOGY INC.

TMA528,447. May 26, 2000. Appln No. 883,981. Vol.46 Issue 2356. December 22, 1999. COLSON CASTERS LIMITED.

TMA528,448. May 26, 2000. Appln No. 884,245. Vol.46 Issue 2354. December 08, 1999. NISSAN JIDOSHA KABUSHIKI KAISHA, (ALSO TRADING AS NISSAN MOTOR CO., LTD.).

TMA528,449. May 26, 2000. Appln No. 884,246. Vol.46 Issue 2354. December 08, 1999. NISSAN JIDOSHA KABUSHIKI KAISHA, (ALSO TRADING AS NISSAN MOTOR CO., LTD.).

TMA528,450. May 26, 2000. Appln No. 885,119. Vol.46 Issue 2344. September 29, 1999. 1235046 ONTARIO INC.

TMA528,451. May 26, 2000. Appln No. 831,071. Vol.46 Issue 2344. September 29, 1999. SOCIÉTÉ NATIONALE D'ÉTUDE ET DE CONSTRUCTION DE MOTEURS D'AVIATION (S.N.E.C.M.A.).

TMA528,452. May 26, 2000. Appln No. 1,001,532. Vol.46 Issue 2352. November 24, 1999. PERKINS PAPERS LTD./PAPIERS PERKINS LTÉE.

TMA528,453. May 26, 2000. Appln No. 849,830. Vol.46 Issue 2348. October 27, 1999. DINEMEC SA.

TMA528,454. May 26, 2000. Appln No. 851,686. Vol.45 Issue 2284. August 05, 1998. NEXMED INTERNATIONAL LIMITED(A BRITISH VIRGIN ISLANDS CORPORATION).

TMA528,455. May 26, 2000. Appln No. 851,687. Vol.45 Issue 2297. November 04, 1998. NEXMED INTERNATIONAL LIMITED BRITISH VIRGIN ISLANDS CORPORATION.

TMA528,456. May 26, 2000. Appln No. 897,218. Vol.46 Issue 2356. December 22, 1999. BLOCK HOUSE FLEISCHEREI GMBH.

TMA528,457. May 26, 2000. Appln No. 887,022. Vol.46 Issue 2344. September 29, 1999. WINDMERE INNOVATIVE PET PRODUCTS, INC.

TMA528,458. May 26, 2000. Appln No. 829,071. Vol.46 Issue 2336. August 04, 1999. MATRIX ESSENTIALS, INC.

TMA528,459. May 26, 2000. Appln No. 826,391. Vol.46 Issue 2353. December 01, 1999. BIACORE AB.

TMA528,460. May 26, 2000. Appln No. 898,938. Vol.46 Issue 2353. December 01, 1999. SAHARA FOODS INTERNATIONAL INC.

TMA528,461. May 26, 2000. Appln No. 898,429. Vol.46 Issue 2353. December 01, 1999. UPI INC.

TMA528,462. May 26, 2000. Appln No. 897,607. Vol.47 Issue 2359. January 12, 2000. JOHN BODGER AND SONS COMPANY CALIFORNIA CORPORATION.

TMA528,463. May 26, 2000. Appln No. 897,522. Vol.46 Issue 2355. December 15, 1999. DEUXIÈME BUREAU SERVICE DE RENSEIGNEMENTS COMMERCIAUX INC.

TMA528,464. May 26, 2000. Appln No. 827,215. Vol.44 Issue 2244. October 29, 1997. SARA LEE/D.E. ESPANA, S.A.

TMA528,465. May 26, 2000. Appln No. 825,021. Vol.45 Issue 2264. March 18, 1998. WACKER-CHEMIE GMBH.

TMA528,466. May 26, 2000. Appln No. 823,095. Vol.44 Issue 2235. August 27, 1997. FORDGROUP R&D INC.

TMA528,467. May 26, 2000. Appln No. 843,484. Vol.44 Issue 2245. November 05, 1997. INNOVATIVE MEDICAL DEVICES INC.

TMA528,468. May 26, 2000. Appln No. 836,009. Vol.45 Issue 2262. March 04, 1998. CARDTOON GREETINGS INC.

TMA528,469. May 29, 2000. Appln No. 1,005,534. Vol.47 Issue 2361. January 26, 2000. BLUE MOUNTAIN RESORTS LIMITED.

TMA528,470. May 29, 2000. Appln No. 1,005,535. Vol.47 Issue 2361. January 26, 2000. BLUE MOUNTAIN RESORTS LIMITED.

TMA528,471. May 29, 2000. Appln No. 1,005,851. Vol.47 Issue 2361. January 26, 2000. SAME DEUTZ-FAHR S.P.A.

TMA528,472. May 29, 2000. Appln No. 1,005,852. Vol.47 Issue 2361. January 26, 2000. SAME DEUTZ-FAHR S.P.A.

TMA528,473. May 29, 2000. Appln No. 1,006,226. Vol.47 Issue 2361. January 26, 2000. CLAYBURN INDUSTRIES LTD.

TMA528,474. May 29, 2000. Appln No. 888,304. Vol.47 Issue 2359. January 12, 2000. CATTRON GROUP INC.

TMA528,475. May 29, 2000. Appln No. 889,843. Vol.46 Issue 2341. September 08, 1999. MASTER CRAFT BOAT COMPANY.

TMA528,476. May 29, 2000. Appln No. 890,308. Vol.46 Issue 2350. November 10, 1999. KABUSHIKI KAISHA TOSHIBA A/T/A TOSHIBA CORPORATION.

TMA528,477. May 29, 2000. Appln No. 890,997. Vol.46 Issue 2347. October 20, 1999. J. BOUTARIS AND SON SOCIETE ANONYME OF PARTICIPATIONS AND INVESTMENTS.

TMA528,478. May 29, 2000. Appln No. 877,451. Vol.46 Issue 2344. September 29, 1999. BOBBI BROWN PROFESSIONAL COSMETIC, INC.

TMA528,479. May 29, 2000. Appln No. 891,611. Vol.46 Issue 2346. October 13, 1999. ECOLY INTERNATIONAL, INC.

TMA528,480. May 29, 2000. Appln No. 891,626. Vol.47 Issue 2362. February 02, 2000. H-D MICHIGAN, INC.

TMA528,481. May 29, 2000. Appln No. 875,064. Vol.46 Issue 2337. August 11, 1999. SOCIETE INDUSTRIELLE DE PRODUCTION DE L'AUBE(SOCIÉTÉ ANONYME).

TMA528,482. May 29, 2000. Appln No. 871,457. Vol.45 Issue 2292. September 30, 1998. 3319636 CANADA INC.

TMA528,483. May 29, 2000. Appln No. 893,095. Vol.46 Issue 2350. November 10, 1999. MORGAN CONSTRUCTION COMPANY MASSACHUSETTS CORPORATION.

TMA528,484. May 29, 2000. Appln No. 1,001,877. Vol.47 Issue 2364. February 16, 2000. SEGA ENTERPRISES, LTD.A JAPANESE CORPORATION.

TMA528,485. May 29, 2000. Appln No. 893,758. Vol.47 Issue 2360. January 19, 2000. INTERNATIONAL BUSINESS MACHINES CORPORATION.

TMA528,486. May 29, 2000. Appln No. 1,001,878. Vol.47 Issue 2364. February 16, 2000. SEGA ENTERPRISES, LTD.A JAPANESE CORPORATION.

TMA528,487. May 29, 2000. Appln No. 887,207. Vol.46 Issue 2347. October 20, 1999. REMINGTON CORPORATION L.L.C.

TMA528,488. May 29, 2000. Appln No. 1,005,338. Vol.47 Issue 2362. February 02, 2000. ECONOCO INC.

TMA528,489. May 29, 2000. Appln No. 1,005,532. Vol.47 Issue 2361. January 26, 2000. BLUE MOUNTAIN RESORTS LIMITED.

TMA528,490. May 29, 2000. Appln No. 1,005,504. Vol.47 Issue 2361. January 26, 2000. CALLAWAY GOLF COMPANY.

TMA528,491. May 29, 2000. Appln No. 1,006,540. Vol.47 Issue 2360. January 19, 2000. CHRISTINA AMERICA INC.

TMA528,492. May 29, 2000. Appln No. 876,492. Vol.46 Issue 2337. August 11, 1999. GARY BANKS.

TMA528,493. May 29, 2000. Appln No. 874,141. Vol.46 Issue 2339. August 25, 1999. TOPNOTCH NUTRI LIMITED.

TMA528,494. May 29, 2000. Appln No. 871,384. Vol.46 Issue 2354. December 08, 1999. TRADITIONAL MEDICINALS, INC.

TMA528,495. May 29, 2000. Appln No. 885,818. Vol.46 Issue 2349. November 03, 1999. RED SKY ENTERTAINMENT LTD.

TMA528,496. May 29, 2000. Appln No. 885,878. Vol.46 Issue 2357. December 29, 1999. XYPOINT CORPORATION.

TMA528,497. May 29, 2000. Appln No. 886,204. Vol.46 Issue 2351. November 17, 1999. HUNT HOLDINGS, INC.

TMA528,498. May 29, 2000. Appln No. 886,974. Vol.46 Issue 2357. December 29, 1999. KEITH J. SCHWEBEL.

TMA528,499. May 29, 2000. Appln No. 827,898. Vol.44 Issue 2219. May 07, 1997. AVENTIS PASTEUR LIMITED/AVENTIS PASTEUR LIMITEE.

TMA528,500. May 29, 2000. Appln No. 827,207. Vol.46 Issue 2343. September 22, 1999. GADZOOX NETWORKS, INC.

TMA528,501. May 29, 2000. Appln No. 842,794. Vol.45 Issue 2297. November 04, 1998. DOUG HARVEY.

TMA528,502. May 29, 2000. Appln No. 843,798. Vol.45 Issue 2301. December 02, 1998. SUGAR BEATS ENTERTAINMENT, INC.

TMA528,503. May 29, 2000. Appln No. 830,492. Vol.45 Issue 2258. February 04, 1998. BARNES INTERNATIONAL, INC.

TMA528,504. May 29, 2000. Appln No. 869,073. Vol.46 Issue 2312. February 17, 1999. GENERAL METAL WORKS LIMITED.

TMA528,505. May 29, 2000. Appln No. 840,593. Vol.45 Issue 2303. December 16, 1998. SURGIPATH MEDICAL INDUSTRIES, INC.

TMA528,506. May 29, 2000. Appln No. 827,295. Vol.45 Issue 2284. August 05, 1998. URBAN JUICE & SODA COMPANY LTD.

TMA528,507. May 29, 2000. Appln No. 883,302. Vol.47 Issue 2360. January 19, 2000. S.I.L.O. - SOCIETÀ ITALIANA LAVORAZIONE ORO S.P.A.

TMA528,508. May 29, 2000. Appln No. 881,052. Vol.46 Issue 2344. September 29, 1999. SOLEIL COMMUNICATION-MARKETING LTÉE.

TMA528,509. May 29, 2000. Appln No. 880,914. Vol.47 Issue 2362. February 02, 2000. 3009428 NOVA SCOTIA LIMITED "TRADING AS " TOODLEEEEDOOO!! THE BEST OF BRITAIN.

TMA528,510. May 29, 2000. Appln No. 880,828. Vol.46 Issue 2344. September 29, 1999. IXL ENTERPRISES, INC.A Delaware corporation.

TMA528,511. May 29, 2000. Appln No. 876,275. Vol.46 Issue 2346. October 13, 1999. WOLVERINE WORLD WIDE, INC.(A DELAWARE CORPORATION).

TMA528,512. May 29, 2000. Appln No. 857,658. Vol.45 Issue 2291. September 23, 1998. CALVIN KLEIN TRADEMARK TRUST.

TMA528,513. May 29, 2000. Appln No. 867,930. Vol.46 Issue 2316. March 17, 1999. T. LAUZON LTÉE.

TMA528,514. May 29, 2000. Appln No. 867,177. Vol.46 Issue 2345. October 06, 1999. BRUNSWICK CORPORATION.

TMA528,515. May 29, 2000. Appln No. 897,779. Vol.46 Issue 2353. December 01, 1999. PARMALAT FOOD INC.

TMA528,516. May 29, 2000. Appln No. 897,756. Vol.47 Issue 2359. January 12, 2000. INFOBASE MARKETING INC.

TMA528,517. May 29, 2000. Appln No. 897,233. Vol.46 Issue 2344. September 29, 1999. EMERGIT INC.

TMA528,518. May 29, 2000. Appln No. 897,099. Vol.47 Issue 2359. January 12, 2000. CARRÉ ROUGE COMMUNICATION DESIGN INC.

TMA528,519. May 29, 2000. Appln No. 844,758. Vol.45 Issue 2296. October 28, 1998. THOMAS JOSEF HEIMBACH GMBH & CO.

TMA528,520. May 29, 2000. Appln No. 853,253. Vol.46 Issue 2320. April 14, 1999. IDEC Pharmaceuticals Corporation(a Delaware corporation).

TMA528,521. May 29, 2000. Appln No. 867,176. Vol.46 Issue 2341. September 08, 1999. BRUNSWICK CORPORATION.

TMA528,522. May 29, 2000. Appln No. 864,898. Vol.46 Issue 2347. October 20, 1999. JOHN BRIAN LOSH, INC.

TMA528,523. May 29, 2000. Appln No. 864,526. Vol.46 Issue 2323. May 05, 1999. MITCHELL AZARIA.

TMA528,524. May 29, 2000. Appln No. 897,780. Vol.46 Issue 2353. December 01, 1999. PARMALAT FOOD INC.

TMA528,525. May 29, 2000. Appln No. 856,201. Vol.46 Issue 2356. December 22, 1999. ShopLink.com, inc.

TMA528,526. May 30, 2000. Appln No. 826,161. Vol.44 Issue 2217. April 23, 1997. JAN SERVICES, INC.(A NEW YORK CORPORATION).

TMA528,527. May 30, 2000. Appln No. 825,366. Vol.47 Issue 2362. February 02, 2000. GRIDRAX STORE EQUIPMENT INC.

TMA528,528. May 30, 2000. Appln No. 1,002,112. Vol.46 Issue 2352. November 24, 1999. VIKING CHAINS INC.

TMA528,529. May 30, 2000. Appln No. 1,002,111. Vol.46 Issue 2352. November 24, 1999. VIKING CHAINS INC.

TMA528,530. May 30, 2000. Appln No. 896,160. Vol.47 Issue 2358. January 05, 2000. LEYBOLD SYSTEMS GMBH.

TMA528,531. May 30, 2000. Appln No. 1,001,866. Vol.46 Issue 2352. November 24, 1999. HUNTER DOUGLAS INC.(DELAWARE CORPORATION).

TMA528,532. May 30, 2000. Appln No. 896,192. Vol.46 Issue 2349. November 03, 1999. REMINGTON CORPORATION, L.L.C.

TMA528,533. May 30, 2000. Appln No. 896,446. Vol.47 Issue 2362. February 02, 2000. OFFICINE MACCAFERRI S.P.A.

TMA528,534. May 30, 2000. Appln No. 1,001,691. Vol.46 Issue 2356. December 22, 1999. REITMANS (CANADA) LIMITED.

TMA528,535. May 30, 2000. Appln No. 896,989. Vol.47 Issue 2361. January 26, 2000. MEDESTEA INTERNAZIONALE S.R.L.

TMA528,536. May 30, 2000. Appln No. 1,001,526. Vol.46 Issue 2355. December 15, 1999. STICK-WITH-US PRODUCTS INC.

TMA528,537. May 30, 2000. Appln No. 895,432. Vol.46 Issue 2346. October 13, 1999. PROFILE PRODUCTS LLC(a Delaware limited liability company).

TMA528,538. May 30, 2000. Appln No. 898,914. Vol.46 Issue 2357. December 29, 1999. CONROS CORPORATION.

TMA528,539. May 30, 2000. Appln No. 1,001,743. Vol.47 Issue 2359. January 12, 2000. ONE-30 WESTMORELAND INC.

TMA528,540. May 30, 2000. Appln No. 898,922. Vol.46 Issue 2357. December 29, 1999. CONROS CORPORATION.

TMA528,541. May 30, 2000. Appln No. 894,083. Vol.47 Issue 2362. February 02, 2000. JUN ASHIDA CO., LTD.

TMA528,542. May 30, 2000. Appln No. 1,001,692. Vol.46 Issue 2356. December 22, 1999. REITMANS (CANADA) LIMITED.

TMA528,543. May 30, 2000. Appln No. 894,203. Vol.46 Issue 2352. November 24, 1999. 933952 ONTARIO LIMITED.

TMA528,544. May 30, 2000. Appln No. 871,306. Vol.46 Issue 2342. September 15, 1999. BEYOND DIGITAL IMAGING INC.

TMA528,545. May 30, 2000. Appln No. 827,984. Vol.44 Issue 2218. April 30, 1997. RONALD D. GREEN, DOING BUSINESS AS R.D. GREEN CO.

TMA528,546. May 30, 2000. Appln No. 894,354. Vol.47 Issue 2359. January 12, 2000. GUILLEVIN INTERNATIONAL INC.

TMA528,547. May 30, 2000. Appln No. 896,227. Vol.46 Issue 2339. August 25, 1999. STOKELY-VAN CAMP, INC.

TMA528,548. May 30, 2000. Appln No. 894,870. Vol.46 Issue 2339. August 25, 1999. THE NEXT SUCCESS INC.

TMA528,549. May 30, 2000. Appln No. 895,177. Vol.46 Issue 2351. November 17, 1999. Tri-Link Technologies Inc.

TMA528,550. May 30, 2000. Appln No. 898,913. Vol.47 Issue 2359. January 12, 2000. CONROS CORPORATION.

TMA528,551. May 30, 2000. Appln No. 898,640. Vol.46 Issue 2353. December 01, 1999. BOILEAU, LEVASSEUR DÉVELOPPEMENT INC.

TMA528,552. May 30, 2000. Appln No. 898,287. Vol.46 Issue 2352. November 24, 1999. LUMIPRO INC.

TMA528,553. May 30, 2000. Appln No. 897,944. Vol.46 Issue 2343. September 22, 1999. FAFARD & FRÈRES LTÉE.

TMA528,554. May 30, 2000. Appln No. 897,932. Vol.46 Issue 2356. December 22, 1999. NISSAN JIDOSHA KABUSHIKI KAISHA (ALSO TRADING AS NISSAN MOTOR CO., LTD.).

TMA528,555. May 30, 2000. Appln No. 897,931. Vol.46 Issue 2356. December 22, 1999. NISSAN JIDOSHA KABUSHIKI KAISHA (ALSO TRADING AS NISSAN MOTOR CO., LTD.).

TMA528,556. May 30, 2000. Appln No. 869,664. Vol.46 Issue 2356. December 22, 1999. SEATPLY PRODUCTS INC.

TMA528,557. May 30, 2000. Appln No. 868,623. Vol.45 Issue 2308. January 20, 1999. NEWELL OPERATING COMPANY.

TMA528,558. May 30, 2000. Appln No. 877,724. Vol.46 Issue 2338. August 18, 1999. HATTERSLEY NEWMAN HENDER LIMITED.

TMA528,559. May 30, 2000. Appln No. 877,616. Vol.46 Issue 2318. March 31, 1999. MIDAS INTERNATIONAL CORPORATION.

TMA528,560. May 30, 2000. Appln No. 877,615. Vol.46 Issue 2318. March 31, 1999. MIDAS INTERNATIONAL CORPORATION.

TMA528,561. May 30, 2000. Appln No. 877,092. Vol.46 Issue 2318. March 31, 1999. BLACK VELVET RANCHES INC.

TMA528,562. May 30, 2000. Appln No. 843,860. Vol.45 Issue 2258. February 04, 1998. JOHNSON & JOHNSON.

TMA528,563. May 30, 2000. Appln No. 881,441. Vol.46 Issue 2356. December 22, 1999. CLIFFSTAR CORPORATIONA NEW YORK CORPORATION.

TMA528,564. May 30, 2000. Appln No. 840,117. Vol.45 Issue 2267. April 08, 1998. KRIS HOLLIDAY.

TMA528,565. May 30, 2000. Appln No. 887,906. Vol.46 Issue 2352. November 24, 1999. BILLING CONCEPTS CORP.

TMA528,566. May 30, 2000. Appln No. 1,000,609. Vol.47 Issue 2361. January 26, 2000. FLORSHEIM GROUP INC.

TMA528,567. May 30, 2000. Appln No. 899,277. Vol.47 Issue 2361. January 26, 2000. HEARTLAND CORPORATION.

TMA528,568. May 30, 2000. Appln No. 898,974. Vol.46 Issue 2353. December 01, 1999. GARLAND COMMERCIAL INDUSTRIES, INC.

TMA528,569. May 30, 2000. Appln No. 1,000,589. Vol.46 Issue 2351. November 17, 1999. FASTFOOT INDUSTRIES LTD.

TMA528,570. May 30, 2000. Appln No. 846,596. Vol.45 Issue 2263. March 11, 1998. CLARENT CORPORATION A CALIFORNIA CORPORATION.

TMA528,571. May 30, 2000. Appln No. 846,122. Vol.44 Issue 2248. November 26, 1997. GREG SHWAGA AND MICHAEL BOWDEN ALSO DOING BUSINESS AS FOUR WINDS EDUCATION.

TMA528,572. May 30, 2000. Appln No. 1,003,657. Vol.46 Issue 2353. December 01, 1999. AMERICAN STANDARD INC.

TMA528,573. May 30, 2000. Appln No. 1,003,658. Vol.46 Issue 2353. December 01, 1999. AMERICAN STANDARD INC.

TMA528,574. May 30, 2000. Appln No. 1,003,663. Vol.46 Issue 2353. December 01, 1999. AMERICAN STANDARD INC.

TMA528,575. May 30, 2000. Appln No. 814,061. Vol.46 Issue 2344. September 29, 1999. THE KUN SHOULDER REST INC.

TMA528,576. May 30, 2000. Appln No. 1,003,664. Vol.46 Issue 2353. December 01, 1999. AMERICAN STANDARD INC.

TMA528,577. May 30, 2000. Appln No. 878,659. Vol.46 Issue 2353. December 01, 1999. FAIRWAY & GREENE, LTD.

TMA528,578. May 30, 2000. Appln No. 1,004,228. Vol.46 Issue 2357. December 29, 1999. STEMCELL TECHNOLOGIES INC.

TMA528,579. May 30, 2000. Appln No. 1,004,563. Vol.46 Issue 2346. October 13, 1999. KAREN MOORE.

TMA528,580. May 30, 2000. Appln No. 843,590. Vol.46 Issue 2332. July 07, 1999. THE GREAT CANADIAN AMUSEMENT COMPANY INC.

TMA528,581. May 30, 2000. Appln No. 895,546. Vol.46 Issue

2351. November 17, 1999. SANDRA WEGLEITNER.

TMA528,582. May 30, 2000. Appln No. 895,952. Vol.47 Issue 2361. January 26, 2000. NYLOK FASTENER CORPORATION.

TMA528,583. May 30, 2000. Appln No. 685,748. Vol.39 Issue 1983. October 28, 1992. HUNTER DOUGLAS CANADA INC.

TMA528,584. May 30, 2000. Appln No. 452,964. Vol.46 Issue 2337. August 11, 1999. A. LAFONT. SA.

TMA528,585. May 30, 2000. Appln No. 876,802. Vol.46 Issue 2350. November 10, 1999. MCGETTIGAN'S TRAVEL BUREAU, INC. DOING BUSINESS AS MCGETTIGAN PARTNERS.

TMA528,586. May 30, 2000. Appln No. 887,483. Vol.46 Issue 2341. September 08, 1999. NISSAN JIDOSHA KABUSHIKI KAISHA, (ALSO TRADING AS NISSAN MOTOR CO., LTD.).

TMA528,587. May 30, 2000. Appln No. 1,001,144. Vol.46 Issue 2349. November 03, 1999. ALDES AERAULIQUEUNE SOCIETE ANONYME.

TMA528,588. May 30, 2000. Appln No. 826,972. Vol.44 Issue 2247. November 19, 1997. 1090637 ONTARIO LTD.

TMA528,589. May 30, 2000. Appln No. 886,384. Vol.47 Issue 2362. February 02, 2000. GROUPE TRANSCONTINENTAL G.T.C. LTÉE.

TMA528,590. May 30, 2000. Appln No. 1,002,984. Vol.46 Issue 2354. December 08, 1999. SOCIÉTÉ DELPHES INC.

TMA528,591. May 30, 2000. Appln No. 1,002,985. Vol.46 Issue 2354. December 08, 1999. SOCIÉTÉ DELPHES INC.

TMA528,592. May 30, 2000. Appln No. 1,003,074. Vol.47 Issue 2359. January 12, 2000. CENTRE DE RECHERCHES EN MÉDICATION NATURELLE INC.

TMA528,593. May 30, 2000. Appln No. 1,003,227. Vol.47 Issue 2358. January 05, 2000. MASPECO GROUP INC./GROUPE MASPECO INC.

TMA528,594. May 30, 2000. Appln No. 1,003,232. Vol.46 Issue 2356. December 22, 1999. H.J. HEINZ COMPANY OF CANADA LTD.

TMA528,595. May 30, 2000. Appln No. 821,156. Vol.44 Issue 2235. August 27, 1997. SYLVAIN BÉLANGER.

TMA528,596. May 30, 2000. Appln No. 895,748. Vol.46 Issue 2342. September 15, 1999. RESTAURANTS RAYMICK INC.

TMA528,597. May 30, 2000. Appln No. 896,035. Vol.46 Issue 2354. December 08, 1999. ROMANSON WATCH CO., LTD.

TMA528,598. May 30, 2000. Appln No. 899,773. Vol.46 Issue 2355. December 15, 1999. BIOTHERMune société anonyme monégasque.

TMA528,599. May 30, 2000. Appln No. 1,005,857. Vol.47 Issue

2360. January 19, 2000. 117506 CANADA INC.

TMA528,600. May 30, 2000. Appln No. 1,005,120. Vol.47 Issue 2359. January 12, 2000. RALSTON PURINA COMPANY.

TMA528,601. May 30, 2000. Appln No. 883,922. Vol.46 Issue 2348. October 27, 1999. SCHERING AKTIENGESELLSCHAFT.

TMA528,602. May 30, 2000. Appln No. 881,863. Vol.46 Issue 2357. December 29, 1999. ACL RECORDS MANAGEMENT LTD.

TMA528,603. May 30, 2000. Appln No. 879,125. Vol.47 Issue 2358. January 05, 2000. TOWN SHOES LIMITED.

TMA528,604. May 30, 2000. Appln No. 879,121. Vol.47 Issue 2358. January 05, 2000. TOWN SHOES LIMITED.

TMA528,605. May 30, 2000. Appln No. 878,336. Vol.46 Issue 2337. August 11, 1999. YORONOTAKI CO., LTD.

TMA528,606. May 30, 2000. Appln No. 876,561. Vol.46 Issue 2326. May 26, 1999. SOUTHAM INC.

TMA528,607. May 30, 2000. Appln No. 865,622. Vol.47 Issue 2363. February 09, 2000. AUTOMATIC DATA PROCESSING, INC.A DELAWARE CORPORATION.

TMA528,608. May 30, 2000. Appln No. 864,422. Vol.45 Issue 2275. June 03, 1998. TRICON GLOBAL RESTAURANTS (CANADA), INC.

TMA528,609. May 30, 2000. Appln No. 862,777. Vol.45 Issue 2308. January 20, 1999. PHILIPS ELECTRONICS NORTH AMERICA CORPORATION.

TMA528,610. May 30, 2000. Appln No. 883,587. Vol.46 Issue 2342. September 15, 1999. SUPEROFFICE GMBH.

TMA528,611. May 30, 2000. Appln No. 883,741. Vol.47 Issue 2362. February 02, 2000. SPAR ROOFING & METAL SUPPLIES LIMITED.

TMA528,612. May 30, 2000. Appln No. 880,136. Vol.47 Issue 2363. February 09, 2000. AUTOMATIC DATA PROCESSING, INC.A DELAWARE CORPORATION.

TMA528,613. May 30, 2000. Appln No. 806,587. Vol.45 Issue 2284. August 05, 1998. EASTMAN KODAK COMPANY,.

TMA528,614. May 30, 2000. Appln No. 878,118. Vol.46 Issue 2348. October 27, 1999. JUDITH GILBERT.

TMA528,615. May 30, 2000. Appln No. 871,961. Vol.46 Issue 2357. December 29, 1999. AIS SOFTWARE.

TMA528,616. May 30, 2000. Appln No. 880,595. Vol.47 Issue 2361. January 26, 2000. THE BANK OF NOVA SCOTIA.

TMA528,617. May 30, 2000. Appln No. 872,561. Vol.46 Issue 2326. May 26, 1999. HENRY BIRKS & SONS INC./HENRY BIRKS ET FILS INC.

TMA528,618. May 30, 2000. Appln No. 881,838. Vol.46 Issue 2348. October 27, 1999. MOLNLYCKE HEALTH CARE AB.

TMA528,619. May 30, 2000. Appln No. 873,918. Vol.46 Issue 2346. October 13, 1999. ANNETTE HIMSTEDT.

TMA528,620. May 30, 2000. Appln No. 860,109. Vol.47 Issue 2360. January 19, 2000. THE GOOD FOOD COMPANY INC.

TMA528,621. May 30, 2000. Appln No. 856,752. Vol.46 Issue 2327. June 02, 1999. BAGEL BOYS INTERNATIONAL INC.

TMA528,622. May 30, 2000. Appln No. 856,192. Vol.46 Issue 2357. December 29, 1999. INFORMATION COMMUNICATION SERVICES (ICS) INC.

TMA528,623. May 30, 2000. Appln No. 856,009. Vol.45 Issue 2278. June 24, 1998. TO YUNG ELECTRICAL CORP.

TMA528,624. May 30, 2000. Appln No. 882,546. Vol.46 Issue 2346. October 13, 1999. GUY COUTURE.

TMA528,625. May 30, 2000. Appln No. 855,903. Vol.45 Issue 2284. August 05, 1998. INNOVATIVE SPUTTERING TECHNOLOGY.

TMA528,626. May 30, 2000. Appln No. 883,298. Vol.46 Issue 2338. August 18, 1999. WESTPORT CRUISE CORPORATION.

TMA528,627. May 30, 2000. Appln No. 855,795. Vol.45 Issue 2265. March 25, 1998. ROYAL & SUN ALLIANCE INSURANCE GROUP PLC.

TMA528,628. May 30, 2000. Appln No. 884,308. Vol.46 Issue 2342. September 15, 1999. PROCTER & GAMBLE INC.

TMA528,629. May 30, 2000. Appln No. 1,000,184. Vol.46 Issue 2357. December 29, 1999. VICE MAGAZINE PUBLISHING INC.

TMA528,630. May 30, 2000. Appln No. 892,573. Vol.47 Issue 2361. January 26, 2000. BOEHRINGER INGELHEIM INTERNATIONAL GMBH.

TMA528,631. May 30, 2000. Appln No. 893,834. Vol.47 Issue 2358. January 05, 2000. ASTRA AKTIEBOLAG.

TMA528,632. May 30, 2000. Appln No. 893,835. Vol.47 Issue 2359. January 12, 2000. ASTRA AKTIEBOLAG.

TMA528,633. May 30, 2000. Appln No. 894,532. Vol.46 Issue 2349. November 03, 1999. CIBA SPECIALTY CHEMICALS HOLDING INC.

TMA528,634. May 30, 2000. Appln No. 894,533. Vol.46 Issue 2356. December 22, 1999. WALTHER-GLAS GMBH.

TMA528,635. May 30, 2000. Appln No. 894,534. Vol.46 Issue 2356. December 22, 1999. WALTHER-GLAS GMBH.

TMA528,636. May 31, 2000. Appln No. 881,773. Vol.46 Issue 2347. October 20, 1999. THE GRAVELLE GROUP INC.

TMA528,637. May 31, 2000. Appln No. 879,325. Vol.46 Issue 2357. December 29, 1999. BIO-LAB CANADA INC.

TMA528,638. May 31, 2000. Appln No. 880,934. Vol.46 Issue 2342. September 15, 1999. NATIONAL-OILWELL, L.P.

TMA528,639. May 31, 2000. Appln No. 881,774. Vol.46 Issue 2333. July 14, 1999. THE GRAVELLE GROUP INC.

TMA528,640. May 31, 2000. Appln No. 883,275. Vol.47 Issue 2360. January 19, 2000. CISCO TECHNOLOGY, INC.A CALIFORNIA CORPORATION.

TMA528,641. May 31, 2000. Appln No. 882,077. Vol.46 Issue 2346. October 13, 1999. ROTHMANS, BENSON & HEDGES INC.

TMA528,642. May 31, 2000. Appln No. 882,621. Vol.46 Issue 2337. August 11, 1999. Gamesmania Inc.

TMA528,643. May 31, 2000. Appln No. 883,034. Vol.46 Issue 2325. May 19, 1999. REITMANS (CANADA) LIMITED/REITMANS (CANADA) LIMITEE.

TMA528,644. May 31, 2000. Appln No. 882,078. Vol.46 Issue 2346. October 13, 1999. ROTHMANS, BENSON & HEDGES INC.

TMA528,645. May 31, 2000. Appln No. 874,652. Vol.45 Issue 2289. September 09, 1998. SOUTHAM INC.

TMA528,646. May 31, 2000. Appln No. 882,079. Vol.46 Issue 2346. October 13, 1999. ROTHMANS, BENSON & HEDGES INC.

TMA528,647. May 31, 2000. Appln No. 874,651. Vol.45 Issue 2290. September 16, 1998. SOUTHAM INC.

TMA528,648. May 31, 2000. Appln No. 874,395. Vol.46 Issue 2324. May 12, 1999. CPFilms Inc.

TMA528,649. May 31, 2000. Appln No. 874,069. Vol.46 Issue 2340. September 01, 1999. HEARTLAND APPLIANCES INC.A LEGAL ENTITY.

TMA528,650. May 31, 2000. Appln No. 870,874. Vol.46 Issue 2346. October 13, 1999. THE ARTIST GROUP LIMITED.

TMA528,651. May 31, 2000. Appln No. 845,854. Vol.46 Issue 2344. September 29, 1999. L'INDUSTRIELLE-ALLIANCE COMPAGNIE D'ASSURANCE SUR LA VIE.

TMA528,652. May 31, 2000. Appln No. 845,249. Vol.45 Issue 2258. February 04, 1998. CHOICE TOBACCO INC.

TMA528,653. May 31, 2000. Appln No. 844,810. Vol.45 Issue 2258. February 04, 1998. SOCIÉTÉ DES PRODUITS NESTLÉ S.A.

TMA528,654. May 31, 2000. Appln No. 844,721. Vol.45 Issue 2290. September 16, 1998. PHONIC EAR, INC.

TMA528,655. May 31, 2000. Appln No. 871,694. Vol.47 Issue 2361. January 26, 2000. CTB, INC.

TMA528,656. May 31, 2000. Appln No. 882,080. Vol.46 Issue 2346. October 13, 1999. ROTHMANS, BENSON & HEDGES INC.

TMA528,657. May 31, 2000. Appln No. 812,252. Vol.46 Issue 2342. September 15, 1999. NISSAN JIDOSHA KABUSHIKI KAI-SHA, (ALSO TRADING AS NISSAN MOTOR CO.,LTD.).

TMA528,658. May 31, 2000. Appln No. 1,004,992. Vol.47 Issue 2362. February 02, 2000. 9002-8127 QUEBEC INC., CARRYING ON BUSINESS UNDER THE TRADE NAME BIJOUTERIE ROUPEN JAKIAN.

TMA528,659. May 31, 2000. Appln No. 1,004,006. Vol.47 Issue 2362. February 02, 2000. CAMP QWANOES.

TMA528,660. May 31, 2000. Appln No. 1,003,679. Vol.46 Issue 2356. December 22, 1999. VISION BUILDERS MINISTRIES INC.

TMA528,661. May 31, 2000. Appln No. 1,000,120. Vol.47 Issue 2358. January 05, 2000. GRANDCITY AUTOBODY LTD.

TMA528,662. May 31, 2000. Appln No. 1,000,148. Vol.46 Issue 2352. November 24, 1999. PHILLIPS-VAN HEUSEN CORPORATION.

TMA528,663. May 31, 2000. Appln No. 1,006,147. Vol.47 Issue 2360. January 19, 2000. BRIDGEPORT WIRE ROPE & CHAIN LIMITED.

TMA528,664. May 31, 2000. Appln No. 1,005,119. Vol.47 Issue 2359. January 12, 2000. RALSTON PURINA COMPANY.

TMA528,665. May 31, 2000. Appln No. 896,168. Vol.47 Issue 2363. February 09, 2000. ARTOY INDUSTRIAL LTD.

TMA528,666. May 31, 2000. Appln No. 896,586. Vol.46 Issue 2342. September 15, 1999. MERIDIAN SPECIALTIES INC.

TMA528,667. May 31, 2000. Appln No. 898,572. Vol.46 Issue 2355. December 15, 1999. AXENT TECHNOLOGIES, INC.

TMA528,668. May 31, 2000. Appln No. 882,332. Vol.46 Issue 2339. August 25, 1999. OMS INVESTMENTS, INC.

TMA528,669. May 31, 2000. Appln No. 882,716. Vol.46 Issue 2309. January 27, 1999. WARNER-LAMBERT COMPANY.

TMA528,670. May 31, 2000. Appln No. 1,002,936. Vol.47 Issue 2360. January 19, 2000. HELMAC PRODUCTS CORPORATION MICHIGAN CORPORATION.

TMA528,671. May 31, 2000. Appln No. 1,002,977. Vol.46 Issue 2354. December 08, 1999. SOCIÉTÉ DELPHES INC.

TMA528,672. May 31, 2000. Appln No. 1,002,983. Vol.46 Issue 2354. December 08, 1999. SOCIÉTÉ DELPHES INC.

TMA528,673. May 31, 2000. Appln No. 810,250. Vol.46 Issue 2336. August 04, 1999. Alpha Communications Corp.,.

TMA528,674. May 31, 2000. Appln No. 898,496. Vol.46 Issue 2347. October 20, 1999. MapConnects Inc.

TMA528,675. May 31, 2000. Appln No. 1,003,407. Vol.47 Issue 2362. February 02, 2000. WESTERN DRUG DISTRIBUTION CENTER LIMITED.

TMA528,676. May 31, 2000. Appln No. 1,003,406. Vol.47 Issue 2362. February 02, 2000. WESTERN DRUG DISTRIBUTION CENTER LIMITED.

TMA528,677. May 31, 2000. Appln No. 876,463. Vol.45 Issue 2289. September 09, 1998. THE NATIONAL POST COMPANY.

TMA528,678. May 31, 2000. Appln No. 876,025. Vol.46 Issue 2333. July 14, 1999. SANTIAGO MARTIN RILLO.

TMA528,679. May 31, 2000. Appln No. 875,295. Vol.45 Issue 2306. January 06, 1999. ITM ENTREPRISESSOCIÉTÉ ANONYME.

TMA528,680. May 31, 2000. Appln No. 844,019. Vol.46 Issue 2351. November 17, 1999. YOKI ALIMENTOS S.A.

TMA528,681. May 31, 2000. Appln No. 893,811. Vol.46 Issue 2338. August 18, 1999. LIBERTY PAPER, INC. (A MINNESOTA CORPORATION).

TMA528,682. May 31, 2000. Appln No. 845,019. Vol.44 Issue 2247. November 19, 1997. CORPAK, INC.

TMA528,683. May 31, 2000. Appln No. 844,476. Vol.46 Issue 2320. April 14, 1999. GENERALE BISCUITSociété anonyme.

TMA528,684. May 31, 2000. Appln No. 848,943. Vol.46 Issue 2311. February 10, 1999. AVON CANADA INC.

TMA528,685. May 31, 2000. Appln No. 846,841. Vol.46 Issue 2352. November 24, 1999. CHOCOLATERIE GUYLIAN N.V.UNE SOCIÉTÉ BELGE.

TMA528,686. May 31, 2000. Appln No. 844,700. Vol.45 Issue 2290. September 16, 1998. PHONIC EAR, INC.

TMA528,687. May 31, 2000. Appln No. 844,644. Vol.47 Issue 2363. February 09, 2000. PRICEMASTER SYSTEMS INC.

TMA528,688. May 31, 2000. Appln No. 844,367. Vol.44 Issue 2245. November 05, 1997. Bumble Bee Seafoods, Inc.(a Delaware Corporation).

TMA528,689. May 31, 2000. Appln No. 844,308. Vol.45 Issue 2264. March 18, 1998. HELMS-BURTON INC.

TMA528,690. May 31, 2000. Appln No. 846,500. Vol.45 Issue 2304. December 23, 1998. RON TEMCHUK, SOMETIMES TRADING AS FROENDIT.

TMA528,691. May 31, 2000. Appln No. 851,612. Vol.46 Issue 2354. December 08, 1999. HAY ACQUISITION COMPANY I, INC.(A DELAWARE CORPORATION).

TMA528,692. May 31, 2000. Appln No. 851,611. Vol.46 Issue 2354. December 08, 1999. HAY ACQUISITION COMPANY I, INC.(A DELAWARE CORPORATION).

TMA528,693. May 31, 2000. Appln No. 846,898. Vol.44 Issue 2250. December 10, 1997. UCBSOCIÉTÉ ANONYME.

TMA528,694. May 31, 2000. Appln No. 834,094. Vol.44 Issue 2252. December 24, 1997. ROCKWOOL/GRODAN B.V.

TMA528,695. May 31, 2000. Appln No. 811,597. Vol.43 Issue 2194. November 13, 1996. OPUS ONE, A CORPORATE PARTNERSHIP OF THE STATE OF CALIFORNIA, CONSISTING OF ROBERT MONDAVI INVESTMENTS, AND B.P.H.R. (CALIFORNIA)INC., A CALIFORNIA CORPORATION.

TMA528,696. May 31, 2000. Appln No. 809,251. Vol.46 Issue 2349. November 03, 1999. SR Teleperformance.

TMA528,697. May 31, 2000. Appln No. 828,243. Vol.44 Issue 2219. May 07, 1997. UNIVERSAL DE DESARROLLOS ELECTRÓNICOS, S.A. (UNIDESA).

TMA528,698. May 31, 2000. Appln No. 828,242. Vol.44 Issue 2222. May 28, 1997. UNIVERSAL DE DESARROLLOS ELECTRÓNICOS, S.A. (UNIDESA).

TMA528,699. May 31, 2000. Appln No. 828,241. Vol.44 Issue 2237. September 10, 1997. UNIVERSAL DE DESARROLLOS ELECTRÓNICOS, S.A. (UNIDESA).

TMA528,700. May 31, 2000. Appln No. 828,239. Vol.44 Issue 2222. May 28, 1997. UNIVERSAL DE DESARROLLOS ELECTRÓNICOS, S.A. (UNIDESA).

TMA528,701. May 31, 2000. Appln No. 852,392. Vol.45 Issue 2258. February 04, 1998. JOHN FRIEDA PROFESSIONAL HAIR CARE, INC.

TMA528,702. May 31, 2000. Appln No. 848,946. Vol.46 Issue 2314. March 03, 1999. AVON CANADA INC.

TMA528,703. May 31, 2000. Appln No. 848,944. Vol.45 Issue 2308. January 20, 1999. AVON CANADA INC.

TMA528,704. May 31, 2000. Appln No. 759,407. Vol.46 Issue 2337. August 11, 1999. ORCA BAY BASKETBALL LIMITED PARTNERSHIP,.

TMA528,705. May 31, 2000. Appln No. 826,853. Vol.46 Issue 2341. September 08, 1999. SUN MICROSYSTEMS, INC.

TMA528,706. May 31, 2000. Appln No. 850,340. Vol.45 Issue 2276. June 10, 1998. MATSUSHOU CO., LTD.

TMA528,707. May 31, 2000. Appln No. 848,162. Vol.46 Issue 2342. September 15, 1999. FOSSIL, INC.A DELAWARE COR-

PORATION.

TMA528,708. May 31, 2000. Appln No. 837,943. Vol.46 Issue 2337. August 11, 1999. SHAW COMMUNICATIONS INC.

TMA528,709. May 31, 2000. Appln No. 837,611. Vol.44 Issue 2232. August 06, 1997. E. I. DU PONT DE NEMOURS AND COMPANY.

TMA528,710. May 31, 2000. Appln No. 837,448. Vol.47 Issue 2363. February 09, 2000. ORANGE-CO, INC.

TMA528,711. May 31, 2000. Appln No. 844,616. Vol.45 Issue 2307. January 13, 1999. OMNIPOINT CORPORATIONA CORPORATION OF DELAWARE.

TMA528,712. May 31, 2000. Appln No. 844,611. Vol.45 Issue 2254. January 07, 1998. Zodiac Pool Care, Inc.

TMA528,713. May 31, 2000. Appln No. 842,833. Vol.44 Issue 2247. November 19, 1997. HBO & Company(a Delaware Corporation).

TMA528,714. May 31, 2000. Appln No. 842,834. Vol.44 Issue 2249. December 03, 1997. HBO & Company(a Delaware Corporation).

TMA528,715. May 31, 2000. Appln No. 843,898. Vol.46 Issue 2320. April 14, 1999. ACT ADVANCED CLEANING TECHNICS AB.

TMA528,716. May 31, 2000. Appln No. 880,870. Vol.46 Issue 2344. September 29, 1999. CHOPARD INTERNATIONAL S.A.

TMA528,717. May 31, 2000. Appln No. 897,549. Vol.47 Issue 2359. January 12, 2000. Faces Inc.

TMA528,718. May 31, 2000. Appln No. 897,994. Vol.46 Issue 2343. September 22, 1999. TOPCON CANADA INC.

TMA528,719. May 31, 2000. Appln No. 838,341. Vol.45 Issue 2301. December 02, 1998. Clinique Lafontaine Inc., Division Les Importations Ortho.

TMA528,720. May 31, 2000. Appln No. 856,542. Vol.46 Issue 2311. February 10, 1999. GABY MAKDAH.

TMA528,721. May 31, 2000. Appln No. 846,610. Vol.44 Issue 2247. November 19, 1997. PLANTRONICS, INC.

TMA528,722. May 31, 2000. Appln No. 846,584. Vol.44 Issue 2247. November 19, 1997. PLANTRONICS, INC.

TMA528,723. May 31, 2000. Appln No. 890,608. Vol.46 Issue 2346. October 13, 1999. MEUBLES LAWN (1990) INC./LAWN (1990) INC.

TMA528,724. May 31, 2000. Appln No. 840,960. Vol.44 Issue 2238. September 17, 1997. BAYER INC.

TMA528,725. May 31, 2000. Appln No. 840,904. Vol.45 Issue 2285. August 12, 1998. LOUIS NAME INC.

TMA528,726. May 31, 2000. Appln No. 890,864. Vol.46 Issue 2349. November 03, 1999. MAURICE LEBOEUFcitoyen français.

TMA528,727. May 31, 2000. Appln No. 840,611. Vol.46 Issue 2316. March 17, 1999. CHIQUITA BRANDS, INC.

TMA528,728. May 31, 2000. Appln No. 891,063. Vol.46 Issue 2351. November 17, 1999. SPIRITO ITALIA S.R.L. INC.

TMA528,729. May 31, 2000. Appln No. 891,372. Vol.46 Issue 2349. November 03, 1999. CIBA SPECIALTY CHEMICALS HOLDING INC.

TMA528,730. May 31, 2000. Appln No. 892,060. Vol.46 Issue 2331. June 30, 1999. ENERSUL HOLDINGS INC.

TMA528,731. May 31, 2000. Appln No. 892,061. Vol.46 Issue 2331. June 30, 1999. ENERSUL HOLDINGS INC.

TMA528,732. May 31, 2000. Appln No. 888,666. Vol.47 Issue 2362. February 02, 2000. WEYERHAEUSER COMPANY.

TMA528,733. May 31, 2000. Appln No. 888,988. Vol.46 Issue 2349. November 03, 1999. CATE GRAHAM TRADING AS CHUBBY MOON CLOTHING.

TMA528,734. May 31, 2000. Appln No. 889,029. Vol.47 Issue 2363. February 09, 2000. CLEARLY CANADIAN BEVERAGE CORPORATION.

TMA528,735. May 31, 2000. Appln No. 883,923. Vol.46 Issue 2348. October 27, 1999. SCHERING AKTIENGESELLSCHAFT.

TMA528,736. May 31, 2000. Appln No. 890,056. Vol.46 Issue 2348. October 27, 1999. SUZY SHIER INC.

TMA528,737. May 31, 2000. Appln No. 890,057. Vol.46 Issue 2347. October 20, 1999. SUZY SHIER INC.

TMA528,738. May 31, 2000. Appln No. 890,058. Vol.46 Issue 2347. October 20, 1999. SUZY SHIER INC.

TMA528,739. May 31, 2000. Appln No. 890,153. Vol.46 Issue 2357. December 29, 1999. NEW VISION INTERNATIONAL, INC.

TMA528,740. May 31, 2000. Appln No. 811,903. Vol.44 Issue 2221. May 21, 1997. MONSANTO COMPANYA CORPORATION OF DELAWARE.

TMA528,741. May 31, 2000. Appln No. 844,315. Vol.45 Issue 2276. June 10, 1998. GOLD KIST INC.(A GEORGIA CORPORATION).

TMA528,742. May 31, 2000. Appln No. 748,916. Vol.41 Issue 2081. September 14, 1994. VENATOR GROUP RETAIL, INC.

TMA528,743. May 31, 2000. Appln No. 782,306. Vol.44 Issue 2227. July 02, 1997. MATRIX ESSENTIALS, INC.,.

TMA528,744. May 31, 2000. Appln No. 1,005,460. Vol.47 Issue 2361. January 26, 2000. CITY AUCTION A CALIFORNIA COR-

PORATION.

TMA528,745. May 31, 2000. Appln No. 762,358. Vol.46 Issue 2337. August 11, 1999. BANQUE LAURENTIENNE DU CANADA,.

TMA528,746. May 31, 2000. Appln No. 762,359. Vol.46 Issue 2338. August 18, 1999. BANQUE LAURENTIENNE DU CANADA,.

TMA528,747. May 31, 2000. Appln No. 762,360. Vol.46 Issue 2337. August 11, 1999. BANQUE LAURENTIENNE DU CANADA,.

TMA528,748. May 31, 2000. Appln No. 762,361. Vol.46 Issue 2337. August 11, 1999. BANQUE LAURENTIENNE DU CANADA,.

TMA528,749. May 31, 2000. Appln No. 885,918. Vol.46 Issue 2347. October 20, 1999. HURON TRACTOR LTD.

TMA528,750. May 31, 2000. Appln No. 887,170. Vol.46 Issue 2322. April 28, 1999. UNION OIL COMPANY OF CALIFORNIA DOING BUSINESS AS UNOCAL.

TMA528,751. May 31, 2000. Appln No. 887,374. Vol.46 Issue 2348. October 27, 1999. STÄUBLI INTERNATIONAL AG.

TMA528,752. May 31, 2000. Appln No. 887,532. Vol.46 Issue 2343. September 22, 1999. 2968-3430 QUEBEC INC.

TMA528,753. May 31, 2000. Appln No. 884,665. Vol.46 Issue 2346. October 13, 1999. SUZY SHIER INC.

TMA528,754. June 01, 2000. Appln No. 823,863. Vol.46 Issue 2347. October 20, 1999. PRINTING RESEARCH, INC.

TMA528,755. June 01, 2000. Appln No. 773,253. Vol.42 Issue 2144. November 29, 1995. Warnaco U.S., Inc.

TMA528,756. June 01, 2000. Appln No. 773,250. Vol.42 Issue 2134. September 20, 1995. Warnaco U.S., Inc.

TMA528,757. June 01, 2000. Appln No. 863,893. Vol.46 Issue 2338. August 18, 1999. LA SOCIÉTÉ ERRE INC.

TMA528,758. June 01, 2000. Appln No. 861,986. Vol.45 Issue 2291. September 23, 1998. Distribution Bierex Inc.

TMA528,759. June 01, 2000. Appln No. 668,316. Vol.46 Issue 2354. December 08, 1999. S.T. DUPONT,.

TMA528,760. June 01, 2000. Appln No. 818,493. Vol.44 Issue 2227. July 02, 1997. Maurice Halter.

TMA528,761. June 01, 2000. Appln No. 846,767. Vol.47 Issue 2366. March 01, 2000. MUSIC FOR YOUNG CHILDREN BY FRANCES BALODIS LTD.

TMA528,762. June 01, 2000. Appln No. 855,113. Vol.46 Issue 2357. December 29, 1999. INTELLICORP.

TMA528,763. June 01, 2000. Appln No. 840,269. Vol.44 Issue 2249. December 03, 1997. DAPHNE MILLS.

TMA528,764. June 01, 2000. Appln No. 877,343. Vol.46 Issue 2339. August 25, 1999. IMPULSE TECHNOLOGIES LTD.

TMA528,765. June 01, 2000. Appln No. 877,344. Vol.46 Issue 2340. September 01, 1999. IMPULSE TECHNOLOGIES LTD.

Enregistrements modifiés Registrations Amended

TMA242,412. Amended May 26, 2000. Appln No. 426,070-1.
Vol.46 Issue 2323. May 05, 1999. PARMALAT S.P.A.

TMA316,268. Amended May 31, 2000. Appln No. 534,951-1.
Vol.46 Issue 2333. July 14, 1999. RICK MONTGOMERY LUBRI-
CARE CENTRES LTD.

TMA459,180. Amended May 30, 2000. Appln No. 637,658-1.
Vol.46 Issue 2342. September 15, 1999. SUZY SHIER INC.

Avis sous l'article 9 de la Loi sur les marques de commerce Notices under Section 9 of the Trade-marks Act

CANADA'S HIGH-TECH UNIVERSITY

912,012. The Registrar hereby gives public notice under Section **9(1)(n)(ii)** of the Trade-marks Act, of the adoption and use by TECHNICAL UNIVERSITY OF BRITISH COLUMBIA of the mark shown above.

912,012. La Registrataire donne par les présentes avis public en vertu de l'article **9(1)(n)(ii)** de la Loi sur les marques de commerce de l'adoption et de l'utilisation par TECHNICAL UNIVERSITY OF BRITISH COLUMBIA de la marque reproduite ci-dessus.



ORDER OF GOOD CHEER

911,087. The Registrar hereby gives public notice under Section **9(1)(n)(iii)** of the Trade-marks Act, of the adoption and use by FÉDÉRATION ACADIENNE DE LA NOUVELLE-ÉCOSSE of the mark shown above, as an official mark for wares and services.

911,087. La Registrataire donne par les présentes avis public en vertu de l'article **9(1)(n)(iii)** de la Loi sur les marques de commerce de l'adoption et de l'utilisation par FÉDÉRATION ACADIENNE DE LA NOUVELLE-ÉCOSSE de la marque reproduite ci-dessus, comme marque officielle pour des marchandises et des services.

INJURY RECOVERY PROGRAM

911,847. The Registrar hereby gives public notice under Section **9(1)(n)(iii)** of the Trade-marks Act, of the adoption and use by Insurance Corporation of British Columbia of the mark shown above, as an official mark for services.

911,847. La Registrataire donne par les présentes avis public en vertu de l'article **9(1)(n)(iii)** de la Loi sur les marques de commerce de l'adoption et de l'utilisation par Insurance Corporation of British Columbia de la marque reproduite ci-dessus, comme marque officielle pour des services.

911,947. The Registrar hereby gives public notice under Section **9(1)(n)(iii)** of the Trade-marks Act, of the adoption and use by THE BOARD OF GOVERNORS OF GRANT MACEWAN COLLEGE of the mark shown above, as an official mark for wares and services.

911,947. La Registrataire donne par les présentes avis public en vertu de l'article **9(1)(n)(iii)** de la Loi sur les marques de commerce de l'adoption et de l'utilisation par THE BOARD OF GOVERNORS OF GRANT MACEWAN COLLEGE de la marque reproduite ci-dessus, comme marque officielle pour des marchandises et des services.

GRANT MACEWAN COLLEGE

911,948. The Registrar hereby gives public notice under Section **9(1)(n)(iii)** of the Trade-marks Act, of the adoption and use by THE BOARD OF GOVERNORS OF GRANT MACEWAN COLLEGE of the mark shown above, as an official mark for wares and services.

911,948. La Registrataire donne par les présentes avis public en vertu de l'article **9(1)(n)(iii)** de la Loi sur les marques de commerce de l'adoption et de l'utilisation par THE BOARD OF GOVERNORS OF GRANT MACEWAN COLLEGE de la marque reproduite ci-dessus, comme marque officielle pour des marchandises et des services.

MACEWAN COLLEGE

911,949. The Registrar hereby gives public notice under Section **9(1)(n)(iii)** of the Trade-marks Act, of the adoption and use by THE BOARD OF GOVERNORS OF GRANT MACEWAN COLLEGE of the mark shown above, as an official mark for wares and services.

911,949. La Régistratrice donne par les présentes avis public en vertu de l'article **9(1)(n)(iii)** de la Loi sur les marques de commerce de l'adoption et de l'utilisation par THE BOARD OF GOVERNORS OF GRANT MACEWAN COLLEGE de la marque reproduite ci-dessus, comme marque officielle pour des marchandises et des services.



911,950. The Registrar hereby gives public notice under Section **9(1)(n)(iii)** of the Trade-marks Act, of the adoption and use by THE BOARD OF GOVERNORS OF GRANT MACEWAN COLLEGE of the mark shown above, as an official mark for wares and services.

911,950. La Régistratrice donne par les présentes avis public en vertu de l'article **9(1)(n)(iii)** de la Loi sur les marques de commerce de l'adoption et de l'utilisation par THE BOARD OF GOVERNORS OF GRANT MACEWAN COLLEGE de la marque reproduite ci-dessus, comme marque officielle pour des marchandises et des services.

TAM TAM

911,998. The Registrar hereby gives public notice under Section **9(1)(n)(iii)** of the Trade-marks Act, of the adoption and use by Canadian Broadcasting Corporation/Société Radio-Canada of the mark shown above, as an official mark for wares and services.

911,998. La Régistratrice donne par les présentes avis public en vertu de l'article **9(1)(n)(iii)** de la Loi sur les marques de commerce de l'adoption et de l'utilisation par Canadian Broadcasting Corporation/Société Radio-Canada de la marque reproduite ci-dessus, comme marque officielle pour des marchandises et des services.

DOCS EN STOCK

911,999. The Registrar hereby gives public notice under Section **9(1)(n)(iii)** of the Trade-marks Act, of the adoption and use by Canadian Broadcasting Corporation/Société Radio-Canada of the mark shown above, as an official mark for wares and services.

911,999. La Régistratrice donne par les présentes avis public en vertu de l'article **9(1)(n)(iii)** de la Loi sur les marques de commerce de l'adoption et de l'utilisation par Canadian Broadcasting Corporation/Société Radio-Canada de la marque reproduite ci-dessus, comme marque officielle pour des marchandises et des services.

WOODBINE RACETRACK SLOTS

912,002. The Registrar hereby gives public notice under Section **9(1)(n)(iii)** of the Trade-marks Act, of the adoption and use by Ontario Lottery and Gaming Corporation of the mark shown above, as an official mark for wares and services.

912,002. La Régistratrice donne par les présentes avis public en vertu de l'article **9(1)(n)(iii)** de la Loi sur les marques de commerce de l'adoption et de l'utilisation par Ontario Lottery and Gaming Corporation de la marque reproduite ci-dessus, comme marque officielle pour des marchandises et des services.



912,003. The Registrar hereby gives public notice under Section **9(1)(n)(iii)** of the Trade-marks Act, of the adoption and use by CAPSS Christian Association of Pregnancy Support Services of the mark shown above, as an official mark for wares and services.

912,003. La Régistratrice donne par les présentes avis public en vertu de l'article **9(1)(n)(iii)** de la Loi sur les marques de commerce de l'adoption et de l'utilisation par CAPSS Christian Association of Pregnancy Support Services de la marque reproduite ci-dessus, comme marque officielle pour des marchandises et des services.



912,006. The Registrar hereby gives public notice under Section **9(1)(n)(iii)** of the Trade-marks Act, of the adoption and use by Active Living Alliance For Canadians With A Disability of the mark shown above, as an official mark for wares and services.

912,006. La Régistratrice donne par les présentes avis public en vertu de l'article **9(1)(n)(iii)** de la Loi sur les marques de commerce de l'adoption et de l'utilisation par Active Living Alliance For Canadians With A Disability de la marque reproduite ci-dessus, comme marque officielle pour des marchandises et des services.



912,007. La Registraire donne par les présentes avis public en vertu de l'article **9(1)(n)(iii)** de la Loi sur les marques de commerce de l'adoption et de l'utilisation par CENTRE INTERNATIONAL DES DROITS DE LA PERSONNE ET DU DÉVELOPPEMENT DÉMOCRATIQUE de la marque reproduite ci-dessus, comme marque officielle pour des marchandises et des services.

912,007. The Registrar hereby gives public notice under Section **9(1)(n)(iii)** of the Trade-marks Act, of the adoption and use by CENTRE INTERNATIONAL DES DROITS DE LA PERSONNE ET DU DÉVELOPPEMENT DÉMOCRATIQUE of the mark shown above, as an official mark for wares and services.

ALBERTA LOTTERY FUND

912,013. The Registrar hereby gives public notice under Section **9(1)(n)(iii)** of the Trade-marks Act, of the adoption and use by Her Majesty the Queen in Right of the Province of Alberta, as represented by the Minister Responsible for Gaming of the mark shown above, as an official mark for wares and services.

912,013. La Registraire donne par les présentes avis public en vertu de l'article **9(1)(n)(iii)** de la Loi sur les marques de commerce de l'adoption et de l'utilisation par Her Majesty the Queen in Right of the Province of Alberta, as represented by the Minister Responsible for Gaming de la marque reproduite ci-dessus, comme marque officielle pour des marchandises et des services.

OPAC

912,019. The Registrar hereby gives public notice under Section **9(1)(n)(iii)** of the Trade-marks Act, of the adoption and use by Ontario Property Assessment Corporation of the mark shown above, as an official mark for wares and services.

912,019. La Registraire donne par les présentes avis public en vertu de l'article **9(1)(n)(iii)** de la Loi sur les marques de commerce de l'adoption et de l'utilisation par Ontario Property Assessment Corporation de la marque reproduite ci-dessus, comme marque officielle pour des marchandises et des services.

912,020. The Registrar hereby gives public notice under Section **9(1)(n)(iii)** of the Trade-marks Act, of the adoption and use by Ontario Property Assessment Corporation of the mark shown above, as an official mark for wares and services.

912,020. La Registraire donne par les présentes avis public en vertu de l'article **9(1)(n)(iii)** de la Loi sur les marques de commerce de l'adoption et de l'utilisation par Ontario Property Assessment Corporation de la marque reproduite ci-dessus, comme marque officielle pour des marchandises et des services.

Autoplan Plus

912,021. The Registrar hereby gives public notice under Section **9(1)(n)(iii)** of the Trade-marks Act, of the adoption and use by INSURANCE CORPORATION OF BRITISH COLUMBIA of the mark shown above, as an official mark for wares and services.

912,021. La Registraire donne par les présentes avis public en vertu de l'article **9(1)(n)(iii)** de la Loi sur les marques de commerce de l'adoption et de l'utilisation par INSURANCE CORPORATION OF BRITISH COLUMBIA de la marque reproduite ci-dessus, comme marque officielle pour des marchandises et des services.

CANADIAN BROADCASTING CORPORATION

912,038. The Registrar hereby gives public notice under Section **9(1)(n)(iii)** of the Trade-marks Act, of the adoption and use by Canadian Broadcasting Corporation of the mark shown above, as an official mark for wares and services.

912,038. La Registraire donne par les présentes avis public en vertu de l'article **9(1)(n)(iii)** de la Loi sur les marques de commerce de l'adoption et de l'utilisation par Canadian Broadcasting Corporation de la marque reproduite ci-dessus, comme marque officielle pour des marchandises et des services.

INVESTING IN THE POWER OF WOMEN AND THE DREAMS OF GIRLS

912,039. The Registrar hereby gives public notice under Section **9(1)(n)(iii)** of the Trade-marks Act, of the adoption and use by Canadian Women's Foundation of the mark shown above, as an official mark for wares and services.

912,039. La Registraire donne par les présentes avis public en vertu de l'article **9(1)(n)(iii)** de la Loi sur les marques de commerce de l'adoption et de l'utilisation par Canadian Women's Foundation de la marque reproduite ci-dessus, comme marque officielle pour des marchandises et des services.

E-COMMERCE PLACE

912,045. La Registraire donne par les présentes avis public en vertu de l'article **9(1)(n)(iii)** de la Loi sur les marques de commerce de l'adoption et de l'utilisation par Le gouvernement du Québec, représenté par le ministre des Finances, agissant par monsieur Gilles Godbout, sous-ministre du ministère des Finances de la marque reproduite ci-dessus, comme marque officielle pour des services.

912,045. The Registrar hereby gives public notice under Section **9(1)(n)(iii)** of the Trade-marks Act, of the adoption and use by Le gouvernement du Québec, représenté par le ministre des Finances, agissant par monsieur Gilles Godbout, sous-ministre du ministère des Finances of the mark shown above, as an official mark for services.

CITÉ DU COMMERCE ÉLECTRONIQUE

912,046. La Registraire donne par les présentes avis public en vertu de l'article **9(1)(n)(iii)** de la Loi sur les marques de commerce de l'adoption et de l'utilisation par Le gouvernement du Québec, représenté par le ministre des Finances, agissant par monsieur Gilles Godbout, sous-ministre du ministère des Finances de la marque reproduite ci-dessus, comme marque officielle pour des services.

912,046. The Registrar hereby gives public notice under Section **9(1)(n)(iii)** of the Trade-marks Act, of the adoption and use by Le gouvernement du Québec, représenté par le ministre des Finances, agissant par monsieur Gilles Godbout, sous-ministre du ministère des Finances of the mark shown above, as an official mark for services.

Erratum

Les exemplaires du journal de marques de commerce énumérés ci-dessous contenaient des erreurs dans l'identification des marques de commerce que l'on n'a pu corriger avant la publication.

17 mai 2000

887,456 - La priorité aurait dû paraître comme Royaume-Uni dans le Journal des marques de Commerce du 17 mai 2000.

Erratum

The following issues of the Trade-marks Journal contained errors which could not be corrected before publication.

May 17, 2000

887,456 - The Priority should have appeared as United Kingdom in the Trade-marks Journal of May 17, 2000.

Avis/Notice

INVITATION

L'Office de la propriété intellectuelle du Canada (OPIC) ouvrira officiellement en juin les portes de son Centre de services à la clientèle. La cérémonie d'ouverture se tiendra le 20 juin 2000 à 14 h 30 au 50, rue Victoria à Hull (Québec).

Le Centre, qui fait partie de la Direction de l'information de l'OPIC, résulte de l'amalgamation de plusieurs services. Au lieu de devoir se rendre dans trois différents emplacements pour obtenir des services de renseignements et de recherche, nos clients peuvent désormais obtenir ces services sous un même toit pour nos cinq secteurs d'activité. Le service à la clientèle revêt une importance primordiale pour notre organisation et c'est pourquoi il nous fait plaisir de vous inviter à venir célébrer avec nous l'ouverture de notre Centre.

INVITATION

The Canadian Intellectual Property Office (CIPO) will officially open its Client Service Centre in June. The opening will take place June 20, 2000 at 2:30 p.m., at 50 Victoria Street, in Hull, Quebec.

The Centre, which is part of CIPO's Information Branch, is the result of an amalgamation of a number of functions. Instead of being directed to three different physical locations for information or searching, our clients are now offered these services for our five product lines in a convenient one-stop service centre. Client service is of the utmost importance to our organization, therefore, it is with pleasure that we invite you to celebrate the inauguration of this new client service facility with us.

Avis/Notice

ÉNONCÉ DE PRATIQUE

REVENDEICATIONS DE PRIORITÉ - EXIGENCES QUANT AU PAYS, À LA DATE ET AU NUMÉRO

Nota : Cet énoncé de pratique remplace l'avis concernant les revendications de priorité qui a été publié dans le Journal des marques de commerce du 5 mars 1975. Le Bureau des marques de commerce a réexaminé récemment sa pratique pour tenir compte de la législation en vigueur.

Le présent énoncé de pratique a pour objet de donner des précisions sur la pratique actuelle du Bureau des marques de commerce et sur son interprétation de la loi pertinente. Toutefois, en cas d'incohérence entre le présent énoncé et la loi applicable, cette dernière aura préséance.

=====
Conformément au paragraphe 34(1) de la *Loi sur les marques de commerce*, le requérant peut revendiquer la priorité fondée sur une demande antérieure en produisant au Bureau du registraire des marques de commerce une déclaration de la date et du pays où a été produite la demande antérieure dans les six mois à compter de la date de production de la plus ancienne demande d'enregistrement de la même marque de commerce, ou sensiblement la même, en vue de son emploi en liaison avec le même genre de marchandises ou services. La déclaration de priorité peut être produite selon l'un ou l'autre des modes suivants:

- (i) inclure la déclaration dans la demande initiale, à la condition que la demande postérieure soit produite dans le délai de six mois indiqué ci-dessus;
- (ii) modifier la demande par insertion de la déclaration, à la condition que la modification soit faite dans le délai de six mois;
- (iii) produire une déclaration séparée relativement à la demande à tout moment dans le délai de six mois.

Si, dans la déclaration de priorité, la date ou le pays où a été produite la demande antérieure sont mal indiqués, le Bureau permet au requérant de modifier la déclaration pour corriger l'erreur à tout moment dans le délai de six mois. Après l'expiration du délai de six mois, aucune modification de la date ou du pays indiqués dans la déclaration ne sera autorisé car une telle modification est tenue pour incompatible avec le paragraphe 34(1) de la Loi.

Le paragraphe 34(1) de la Loi n'exige pas que la déclaration de priorité inclut le numéro de la demande antérieure. Le Bureau juge cependant très à propos de pouvoir mettre à la disposition du public soit le numéro, soit une copie de la demande antérieure. En conséquence, si la déclaration de priorité n'inclut pas le numéro de la demande antérieure, le Bureau enjoindra au requérant, en vertu du paragraphe 34(2) de la Loi, de fournir le numéro au Bureau ou de lui remettre une copie certifiée de la demande antérieure.

Si le numéro de la demande antérieure est mal indiqué, le Bureau permettra que le numéro soit corrigé à tout moment avant l'enregistrement. (Comme le paragraphe 34(1) de la Loi n'exige pas que la déclaration inclue le numéro, le Bureau estime que le requérant peut modifier le numéro de plein droit conformément à l'article 30 du *Règlement sur les marques de commerce (1996)*.)

PRACTICE NOTICE

PRIORITY CLAIMS - REQUIREMENTS FOR COUNTRY, DATE AND NUMBER

Note: This practice notice replaces the practice notice concerning priority claims that was published in the Trade-marks Journal on March 5, 1975 and is the result of a recent review by the Trade-marks Office of its practice in the light of the current legislation.

This practice notice is intended to provide guidance on current Trade-marks Office practice and interpretation of relevant legislation. However, in the event of any inconsistency between this notice and the applicable legislation, the legislation must be followed.

=====

In accordance with subsection 34(1) of the *Trade-marks Act*, in order for an applicant to make a claim of priority based on an earlier filed application, a declaration setting out the date and country of filing of the earlier application must be filed with the Registrar of Trade-marks within a period of six months after the date on which the earliest application was filed for the registration of the same or substantially the same trade-mark for use in association with the same kind of wares or services. Such a priority declaration may be filed in one of the following ways:

- i) by including the declaration in an application as originally filed, provided that the subsequent application is filed within the above-noted six-month period;
- ii) by amending an application to include the declaration, provided that the amendment is made within the six-month period;
- iii) by filing a separate declaration in respect of an application at any time within the six-month period.

Should an error be made in a priority declaration concerning the date or country of filing of the earlier application, the Office will permit the declaration to be amended to correct the error at any time within the six-month period of time. After the expiry of the six-month period of time, no amendment will be permitted to the date or country indicated in the declaration since it is considered that such an amendment would be inconsistent with subsection 34(1) of the Act.

Subsection 34(1) of the Act does not require that a priority declaration include the number of the earlier application. The Office, however, considers that it is highly desirable for it to be able to make available to the public either the number of, or a copy of, the earlier application. Accordingly, where a priority declaration does not include the number of the earlier application, the Office will, pursuant to subsection 34(2) of the Act, require the applicant to either provide the Office with the number or submit a certified copy of the earlier application.

Should an error be made in indicating the number of the earlier application, the Office will permit the number to be corrected at any time before registration. (Since subsection 34(1) of the Act does not require the declaration to include the number, the Office considers that an amendment of the number is permitted by the applicant as of right in accordance with section 30 of the *Trade-marks Regulations (1996)*.)