

14 janvier 2004 — Vol. 51, No. 2568

January 14, 2004 — Vol. 51, No. 2568

RENSEIGNEMENTS DIVERS

Le Journal est publié tous les mercredis et sa publication est réalisée conformément à l'article 17 du *Règlement sur les marques de commerce (1996)*.

Le registraire des marques de commerce ne peut garantir l'exactitude de cette publication, et il n'assume aucune responsabilité à l'égard des erreurs ou omissions ou des conséquences qui peuvent en résulter.

Tout courrier relatif aux marques de commerce doit être adressé au registraire des marques de commerce, Gatineau, Canada, K1A 0C9.

Les marchandises et/ou services apparaissant directement sous la marque sont décrits dans la langue du requérant. Tout enregistrement sera restreint aux marchandises et/ou services ci-mentionnés. Les marchandises et/ou services apparaissant en second lieu sont traduits en guise de service seulement.

L'avis concernant «les jours fériés légaux» du Bureau des marques de commerce paraîtra également, dans le premier Journal de janvier et le premier Journal de juin de chaque année.

JOURNAL DES MARQUES DE COMMERCE ÉLECTRONIQUE

Le Journal des Marques de commerce est disponible sous forme électronique, sur le site Web de l'OPIIC (<http://opic.gc.ca>). Le journal est disponible en format "PDF" et peut être téléchargé gratuitement, vu et imprimé avec le lecteur "Adobe". La version électronique du journal est la version officielle. La version papier n'est plus considérée comme étant la version officielle.

DATES DE PRODUCTION

La date de production de toutes les demandes d'enregistrement de marques de commerce annoncées dans le présent Journal, y compris celles qui visent d'étendre l'état déclaratif des marchandises et/ou services d'un enregistrement existant, est indiquée en chiffres immédiatement après le numéro de dossier dans l'ordre année, mois et jour. Lorsqu'il existe une date de production actuelle et une date de priorité, la date de priorité est précédée de la lettre «P» en majuscule. Dans les demandes pour étendre l'état déclaratif des marchandises et/ou services, la date d'enregistrement initiale figure, dans le même ordre, après le numéro d'enregistrement.

OPPOSITION

Toute personne qui croit avoir des motifs valables d'opposition (pour les motifs d'opposition voir la section 38 de la *Loi sur les marques de commerce*) à une demande d'enregistrement ou à une demande pour étendre l'état déclaratif des marchandises et/ou services annoncée dans le présent Journal peut produire une déclaration d'opposition auprès du registraire des marques de commerce dans les deux mois suivant la date de parution de la présente publication. La déclaration doit être établie en conformité avec la formule 8 des *Règlement sur les marques de commerce (1996)* et doit être accompagnée du droit prescrit.

Une opposition doit être fondée seulement sur la description des marchandises et/ou services apparaissant en premier lieu sous la marque en raison que les marchandises et/ou services sont décrits dans la langue dans laquelle la demande d'enregistrement a été produite.

ABONNEMENTS

On peut souscrire à un abonnement annuel ou se procurer des livraisons individuelles en s'adressant à Les Éditions du gouvernement du Canada, Communication Canada, Ottawa, Ontario, K1S 0S9, Canada.

Comptoir de commandes/Renseignements: (613) 941-5995 appel local ou 1 800 635-7943.

FAX: (613) 954-5779 local ou 1 800 565-7757

Site Internet: <http://publications.gc.ca>

GENERAL INFORMATION

The Journal is published every Wednesday in compliance with Rule 17 of the *Trade-marks Regulations (1996)*.

The Registrar of Trade-marks cannot guarantee the accuracy of this publication, nor assume any responsibility for errors or omissions or the consequence of these.

All mail relating to Trade-marks should be addressed to the Registrar of Trade-marks, Gatineau, Canada, K1A 0C9.

The wares and/or services appearing first under the Trade-mark are in the language filed by the applicant. Any registration will be restricted to these wares and/or services described therein. The wares and/or services appearing latterly are translations for convenience only.

A notice for "Dies Non" for Trade-mark Business will also appear in the first Journal of January and the first Journal of June of each year.

ELECTRONIC TRADE-MARKS JOURNAL

The Trade-marks Journal is available in electronic form on the CIPO web site (<http://cipo.gc.ca>). The Journal is available in PDF format and can be downloaded (free of charge), viewed and printed with Adobe Reader. The electronic form of the Journal is the official version. The paper version is no longer the official version.

FILING DATES

The filing date of each Trade-mark application advertised in this Journal, including those to extend the statement of wares and/or services of an existing registration, is shown in numerals immediately after the file number in the sequence of Year, Month and Day. Where there is both an actual and a priority filing date, the priority filing date is preceded by the capital letter "P". In applications to extend the statement of wares and/or services, the original registration date appears, in the same sequence, after the registration number.

OPPOSITION

Any person who believes that he/she has a valid ground of opposition (see Section 38 of the *Trade-marks Act* for the grounds of opposition) to any application for registration or to any application to extend the statement of wares and/or services advertised in this Journal may file a statement of opposition with the Registrar of Trade-marks within two months from the date of issue of this publication. The statement should be made in accordance with Form 8 of the *Trade-marks Regulations (1996)* and must be accompanied by the required fee.

Any opposition is to be based on the description of wares and/or services which appears first, as this description is in the language in which the application was filed.

SUBSCRIPTIONS

Annual subscriptions or single copies of this Journal can be obtained from Canadian Government Publishing, Communication Canada, Ottawa, Ontario, K1A 0S9, Canada.

Order desk/Information: (613) 941-5995 local call or 1 800 635-7943.

FAX: (613) 954-5779 local or 1 800 565-7757

Web site: <http://publications.gc.ca>

Table des matières

Table of Contents

Demandes	
Applications	1
Avis sous l'article 9 de la Loi sur les marques de commerce	
Notices under Section 9 of the Trade-marks Act	340
Demandes d'extension	
Applications for Extensions	341
Demandes re-publiées	
Applications Re-advertised	343
Enregistrement	
Registration	344
Avis de retrait de l'article 9	
Section 9 Withdrawal Notice	350
Erratum	351

Demandes Applications

822,104. 1996/09/03. Expeditors Canada Inc., 6285 Northam Drive, Suite 200, Mississauga, ONTARIO, L4V1X5
Representative for Service/Représentant pour Signification: RIDOUT & MAYBEE LLP, 19TH FLOOR, 150 METCALFE STREET, OTTAWA, ONTARIO, K2P1P1

EXPEDITORS

SERVICES: Shipping and transport services, namely, transportation of goods by land; air freight services; and sea freight services; provision of documentation for transportation services; consultation regarding Letters of Credit requirements; export packaging; management services for coordinating and executing a transport project; and transportation logistics/consulting. **Used** in CANADA since at least as early as April 12, 1985 on services.

SERVICES: Services d'expédition et de transport, notamment transport terrestre de marchandises; services de fret aérien; services de fret maritime; fourniture de services de documents de transport; services de conseil sur les besoins liés aux lettres de crédit; emballage pour exportation; services de gestion destinés à coordonner et procéder à des opérations de transport; services de conseil sur la logistique du transport. **Employée** au CANADA depuis au moins aussi tôt que le 12 avril 1985 en liaison avec les services.

835,534. 1997/02/03. STEARNS INC. (A MINNESOTA CORPORATION), 1100 STEARNS DRIVE, SAUK RAPIDS, MINNESOTA 56379, UNITED STATES OF AMERICA
Representative for Service/Représentant pour Signification: CASSELS BROCK & BLACKWELL LLP, SCOTIA PLAZA, SUITE 2100, 40 KING STREET WEST, TORONTO, ONTARIO, M5H3C2



The right to the exclusive use of the word GEAR is disclaimed apart from the trade-mark.

WARES: Back packs, fanny packs and day packs. **Priority** Filing Date: September 25, 1996, Country: UNITED STATES OF AMERICA, Application No: 75/171,843 in association with the same kind of wares. **Proposed** Use in CANADA on wares.

Le droit à l'usage exclusif du mot GEAR en dehors de la marque de commerce n'est pas accordé.

MARCHANDISES: Sacs à dos, sacs banane et sacs d'un jour. **Date** de priorité de production: 25 septembre 1996, pays: ÉTATS-UNIS D'AMÉRIQUE, demande no: 75/171,843 en liaison avec le même genre de marchandises. **Emploi** projeté au CANADA en liaison avec les marchandises.

845,992. 1997/05/23. LABORATORIO CATARINENSE S/A, RUA DR. JOAO COLIN 1053, JOINVILLE - SANTA CATARINA, BRAZIL
Representative for Service/Représentant pour Signification: BERESKIN & PARR, BOX 401, 40 KING STREET WEST, TORONTO, ONTARIO, M5H3Y2



Colour is claimed as a feature of the trademark. The word CATUAMA, the letters "L" and "C". The water stream design, and the swirl designs are dark pink, except for the bottom portion of the swirl designs and the fountain, which are yellow. The oval design is black, and the thin band within the oval design is pink at the top half, graduating to yellow on the bottom half.

WARES: (1) Beverages, namely herbal food beverages; syrups, namely malt syrup for beverages, syrup for making fruit drinks, syrup for making soft drinks, and concentrated juices. (2) Medicine and pharmaceutical preparations in general, namely cough syrup, pharmaceutical preparations for treatment of cardiovascular ailments and disease. (3) Herbs for infusion, namely herbal teas, herb teas for food purposes, herb teas for medicinal purposes,

herbs. **Priority** Filing Date: April 02, 1997, Country: BRAZIL, Application No: 819878936 in association with the same kind of wares. **Used** in BRAZIL on wares. **Registered** in or for BRAZIL on January 07, 2003 under No. 819879118 on wares (3); BRAZIL on March 05, 2003 under No. 819878928 on wares (1); BRAZIL on March 05, 2003 under No. 819878936 on wares (2).

La couleur est revendiquée comme une caractéristique de la marque de commerce. Le mot CATUAMA, les lettres L et C. Le cours d'eau et le tourbillon sont en rose foncé, à l'exception de la partie inférieure du tourbillon et de la fontaine qui sont en jaune. Le dessin ovale est en noir et la bande mince qui figure dans le dessin ovale est en rose dans la partie supérieure, devenant jaune dans la partie inférieure.

MARCHANDISES: (1) Boissons, nommément boissons alimentaires à base d'herbes; sirops, nommément sirop de malt pour boissons, sirop pour la préparation de boissons aux fruits, sirop pour la préparation de boissons gazeuses, et jus concentré. (2) Médicaments et préparations pharmaceutiques en général, nommément sirop contre la toux, préparations pharmaceutiques pour le traitement des malaises et des maladies cardiovasculaires. (3) Herbes pour infusion, nommément tisanes, tisanes à des fins d'alimentation, tisanes à des fins médicinales, herbes. **Date** de priorité de production: 02 avril 1997, pays: BRÉSIL, demande no: 819878936 en liaison avec le même genre de marchandises. **Employée:** BRÉSIL en liaison avec les marchandises. **Enregistrée** dans ou pour BRÉSIL le 07 janvier 2003 sous le No. 819879118 en liaison avec les marchandises (3); BRÉSIL le 05 mars 2003 sous le No. 819878928 en liaison avec les marchandises (1); BRÉSIL le 05 mars 2003 sous le No. 819878936 en liaison avec les marchandises (2).

846,949. 1997/06/04. Purely Natural Water Products Inc., 101, 17878-106 Avenue, Edmonton, ALBERTA, T5S1V4 **Representative for Service/Représentant pour Signification:** GOWLING LAFLEUR HENDERSON LLP, SUITE 2600, 160 ELGIN STREET, P.O. BOX 466, STATION D, OTTAWA, ONTARIO, K1P1C3



The right to the exclusive use of STEAM DISTILLED WATER is disclaimed apart from the trade-mark.

WARES: Water distillers and parts and fittings therefor; water dispensers and parts and fittings therefor; water coolers and parts and fittings therefor; display racks; water bottles; distilled water.

SERVICES: Design, installation and set-up of water distilling, dispensing and cooling equipment to the specifications of the client; maintenance and repair of water distilling, dispensing and cooling equipment. **Used** in CANADA since at least as early as June 1995 on wares and on services.

Le droit à l'usage exclusif de STEAM DISTILLED WATER en dehors de la marque de commerce n'est pas accordé.

MARCHANDISES: Distillateurs d'eau et pièces et accessoires connexes; distributrices d'eau et pièces et accessoires connexes; refroidisseurs d'eau et pièces et accessoires connexes; présentoirs; bidons; eau distillée. **SERVICES:** Conception, installation et mise en place de distillateurs, distributeurs et refroidisseurs d'eau selon les spécifications du client; entretien et réparation de distillateurs, de distributeurs et de refroidisseurs d'eau. **Employée** au CANADA depuis au moins aussi tôt que juin 1995 en liaison avec les marchandises et en liaison avec les services.

1,001,739. 1999/01/12. ICU MEDICAL, INC. A DELAWARE CORPORATION, 951 CALLE AMANECER, SAN CLEMENTE, CALIFORNIA 92673, UNITED STATES OF AMERICA **Representative for Service/Représentant pour Signification:** SIM & MCBURNEY, 330 UNIVERSITY AVENUE, 6TH FLOOR, TORONTO, ONTARIO, M5G1R7

LOPEZ VALVE

The right to the exclusive use of the words LOPEZ and VALVE is disclaimed apart from the trade-mark.

WARES: Medical connectors and component parts thereof. **Used** in UNITED STATES OF AMERICA on wares. **Registered** in or for UNITED STATES OF AMERICA on January 04, 1994 under No. 1,814,802 on wares. **Proposed** Use in CANADA on wares.

Le droit à l'usage exclusif des mots LOPEZ et VALVE en dehors de la marque de commerce n'est pas accordé.

MARCHANDISES: Connecteurs médicaux et composants connexes. **Employée:** ÉTATS-UNIS D'AMÉRIQUE en liaison avec les marchandises. **Enregistrée** dans ou pour ÉTATS-UNIS D'AMÉRIQUE le 04 janvier 1994 sous le No. 1,814,802 en liaison avec les marchandises. **Emploi** projeté au CANADA en liaison avec les marchandises.

1,002,968. 1999/01/26. QWEST COMMUNICATIONS INTERNATIONAL, INC., 555 SEVENTEENTH STREET, SUITE 1000, DENVER, COLORADO 80202, UNITED STATES OF AMERICA **Representative for Service/Représentant pour Signification:** RIDOUT & MAYBEE LLP, ONE QUEEN STREET EAST, SUITE 2400, TORONTO, ONTARIO, M5C3B1

QWEST

SERVICES: (1) Telephone communication calling card services; designing, integrating, operating, maintaining and monitoring software applications for others, and providing remote access to those software applications; website development, hosting and access; and providing information on a wide range of topics of general interest to the public via a global information network; telecommunications services, namely, telephone installation and repair telephone calling card services, cellular telephone services, paging services, electronic mail services, electronic voice message services, namely, the recordal, storage, and subsequent delivery of voice messages by telephone, network management

services, and cable television transmission; IP (Internet protocol) telephony services; ATM (asynchronous transfer mode) services; frame relay services; international call back services; providing access to a global computer information network; Internet service provider services; intranet (including mobile access); webcasting, and web storefront services; video conferencing services; multimedia network services; dedicated and virtual network services; long distance telephone services. (2) Telecommunications services, namely, telephone installation and repair, telephone calling card services, cellular telephone services, paging services, electronic mail services, electronic voice message services, namely, the recordal, storage, and subsequent delivery of voice messages by telephone, network management services, and cable television transmission. **Used** in UNITED STATES OF AMERICA on services (2). **Registered** in or for UNITED STATES OF AMERICA on April 09, 1996 under No. 1,966,694 on services (2). **Proposed** Use in CANADA on services (1).

SERVICES: (1) Services de cartes d'appel téléphonique; conception, intégration, exploitation, maintenance et surveillance d'applications logicielles pour des tiers et fourniture de services d'accès à distance à ces applications; services d'élaboration et d'hébergement de sites Web et services d'accès à des sites Web; fourniture d'information ayant trait à toutes sortes de sujets d'intérêt général au moyen d'un réseau informatique mondial; services de télécommunication, nommément services d'installation et de réparation téléphoniques, services de cartes d'appel, services de téléphonie cellulaire, services de téléappel, services de courrier électronique, services de messagerie électronique vocale, nommément enregistrement, stockage et livraison différée de messages vocaux par téléphone, services de gestion de réseau et transmission d'émissions de télévision par câble; services de téléphonie Internet; services de transfert asynchrone (ATM); services de relais de trame; services de rappel international; fourniture de services d'accès à un réseau informatique mondial; services de fournisseur de services Internet; intranet (y compris accès pour mobiles); télédiffusion sur le Web; services de vitrines Web; services de vidéoconférence; services de réseau multimédia; services de réseaux spécialisés et virtuels; services téléphoniques interurbains. (2) Services de télécommunication, nommément installation et réparation de téléphone, services de cartes d'appel téléphonique, services de téléphone cellulaire, services de téléappel, services de courrier électronique, services de messagerie électronique vocale, nommément enregistrement, stockage et envoi de messages vocaux par téléphone, services de gestion de réseau et émissions de télévision par câble. **Employée:** ÉTATS-UNIS D'AMÉRIQUE en liaison avec les services (2). **Enregistrée** dans ou pour ÉTATS-UNIS D'AMÉRIQUE le 09 avril 1996 sous le No. 1,966,694 en liaison avec les services (2). **Emploi** projeté au CANADA en liaison avec les services (1).

1,010,923. 1999/04/06. LABATT BREWING COMPANY LIMITED/LA BRASSERIE LABATT LIMITÉE, 207 Queen's Quay West, Suite 299, P.O. Box 133, Toronto, ONTARIO, M5J1A7 **Representative for Service/Représentant pour Signification:** SMART & BIGGAR, SUITE 900, 55 METCALFE STREET, P.O. BOX 2999, STATION D, OTTAWA, ONTARIO, K1P5Y6

PLAY YOUR FACEOFF GAMESHOW

WARES: Wearing apparel for men and women namely; T-shirts; sweatshirts, shirts of all kinds; sweat pants, sweat suits; track suits, ski suits, ski jackets, ski pants, bathing suits, shorts, vests, sweaters, pants, coats, jackets, gloves, wristbands, leg warmers, ties, belts; suspenders; headwear namely, hats, caps, visors, ear muffs, head bands; bags namely, handbags, sports bags, cooler bags, shoulder bags; towels and aprons; drinking glasses; plastic cups; playing cards; pens; signs; banners; posters; information tickets; ballots; key chains; bottle openers; buckets; tap handles; coasters; mirrors; clocks; watches; ornamental pins; sunglasses; lighters, and umbrellas. **SERVICES:** Entertainment services, namely, a live quiz game show. **Proposed** Use in CANADA on wares and on services.

MARCHANDISES: Vêtements pour hommes et femmes, nommément tee-shirts; pulls d'entraînement, chemises de toutes sortes; pantalons de survêtement, survêtements; tenues d'entraînement, costumes de ski, vestes de ski, pantalons de ski, maillots de bain, shorts, gilets, chandails, pantalons, manteaux, vestes, gants, serre-poignets, bas de réchauffement, cravates, ceintures; bretelles; couvre-chefs, nommément chapeaux, casquettes, visières, cache-oreilles, bandeaux; sacs, nommément sacs à main, sacs de sport, sacs isolants, sacs à bandoulière; serviettes et tabliers; verres; tasses en plastique; cartes à jouer; stylos; enseignes; bannières; affiches; fiches d'information; bulletins; chaînes porte-clés; décapsuleurs; seaux; poignées de robinet; sous-verres; miroirs; horloges; montres; épinglettes décoratives; lunettes de soleil; briquets, et parapluies. **SERVICES:** Services de divertissement, nommément jeu-questionnaire en direct. **Emploi** projeté au CANADA en liaison avec les marchandises et en liaison avec les services.

1,023,630. 1999/07/23. ALCATEL société anonyme, 54, rue la Boétie, 75008 Paris, FRANCE **Representative for Service/ Représentant pour Signification:** ROBIC, 55 ST-JACQUES, MONTRÉAL, QUÉBEC, H2Y3X2



MARCHANDISES: (1) Vacuum deposition and etching machines for use in the manufacturing of electromechanical components; vacuum pumps, pumping installations for vacuum deposition and etching machines. (2) Telecommunication switching networks, namely, private and public switching centers and controllers; telephone toll units; base and mobile stations; comprising satellites and receivers for cellular networks: television switches and relay stations; virtual circuit switches; packet data stitches; computer for use in telecommunications networks: computer programs for use in operating and monitoring telecommunication networks; and parts for the aforementioned goods; information transmissions, namely, fixed and mobile transmitters and repeaters; repeaters, transmitters, and receivers for electrical, optical, microwave, television and radio frequency signals; sound, data and image transmission units for telecommunications trunk circuits and subscriber loops, distribution circuits; apparatus for communication of sound data and images to individual subscribers by means of cables, namely cable boxes and receivers; cable television and teletext switches and relay stations; control and signal transmission relay stations for telecommunication, transportation and utility networks, including railways, and pipelines; line of sight and tropospheric microwave and radio frequency transmitters, broadcast and communication satellites and satellite earth stations; analog to digital and digital to analog conversion apparatus; radio frequency antennas for receiving and transmitting communication and control signal; scramblers and descramblers; transmitters and receivers; transmitter identification units; transponders; computers, computer utility and operating system programs, and computer peripherals, memory cards, circuits, disks and tapes and terminals for control and for monitoring of transmissions; and parts for the aforementioned goods; communication network subscriber goods, namely, telephones, including fixed and mobile telephones; coin operated telephones; telegraphs; data entry keyboards, computer and telephone key sets and computers and telephone keys; data terminals; moderns; statistical multiplexers; apparatus for connection to local area networks, namely, hubs; multiplexers for combining voice and data signals; facsimile machines; machine for receiving and transmitting encoded messages, namely, teletype machines; teleprinters; video and audio signal transducers and reproducers; video conferencing, telephone answering machines; and parts for the aforementioned goods; mail, banking, business and industrial automation goods, namely, integrated display, text, video and audio signals; photocopying machines; postage meters; electronic scales; documents and currency counters; cash registers; transmitters, receivers, controllers and computer programs for communication in local area networks; computer printers video display units; intelligent point of sale terminals; banking terminals; check processors; speech recognizers; calculating machines; word-processors; data processors; computer storage devices, namely, disk and tape drivers; controllers for computer memories and for disks and tape drivers; intercoms; data entry keyboards and keys; and parts for the aforementioned goods; automatic metering and control goods, namely, coin, currency and ticket counters, readers and ticket dispensers; automatic turnstiles; computers, computer utility and operating system programs, and computer peripherals, memory cards, circuits, and terminals; and parts for the aforementioned goods; guidance and navigation goods, namely, vehicle position

and speed monitors; vehicular traffic lights, signals and controls therefor, electric and electronic braking controls for trains; electric and electronic axle counters for trains; electric and electronic interlocking plants and signal boxes and other parts therefor for railroads; railway signaling controls, train routing computer, electrical controllers for positioning; electronic controls for railroad vehicles and tracks, electrical rail vehicle counters; computerized controllers for safety, control and monitoring of trains and marshalling of traffic; computers, computer utility and operating system programs, and computer peripherals, memory cards disks and tapes, and terminals for passenger information processing; automatic pilots for boats; computer controlled displays; electrical flight navigation aids, namely, automatic pilots, electronic map displays, radio transmitters and receivers, navigational radios and fiber optic gyroscopes; flight control monitors; missile guidance apparatus; and/parts for the aforementioned goods; communication and command and control goods for defense and aerospace, namely VHF radios; encryption coders; radio and television signal transmitters and receivers; mobile radios, mobile and stationary frequency hoppers: power amplifiers: tight-beam vehicle intercoms; radars for ground surveillance, reconnaissance, and target trackers; microwave sensors, noise measuring apparatus; microwave radio; controllers and computer programs for communication in local area networks; civil and military air traffic controls; indicators and signal transmitters for aircraft, helicopters, and remote piloted vehicles; computers, computer utility and operating system programs, and computer peripherals specifically for satellites, for space probes, for vehicle guidance, for tactical maneuvers and for target tracking; and parts for the aforementioned goods; educational and teaching goods, namely, vehicle simulators for maintenance and for pilot training; computers, computer utility and operating system programs, and computer peripherals, memory cards, disks and tapes, and terminals for use in instruction and training; and parts for the aforementioned goods; overhead, buried and underwater electrical power cable, namely, high voltage power transmission cables; low voltage distribution cables; and parts for the aforementioned goods; industrial goods; namely, non-destructive electronic sensors, monitors, alarms and conveyor apparatus inspecting, processing and handling luggage, parcels, envelopes and containers; computer, computer utility and operating system program and computer peripherals, radiation monitors; and parts for the aforementioned goods; electrical and signal cables and conductors, namely, optical and electrical signal communication cables and conductors for facilities, land and underwater; electrical wiring; cable bundles and wire harnesses; and parts for the aforementioned goods; computer goods, namely, computers, computer utility and operating system programs, and computer peripherals, memory cards, disks and tapes and terminals especially designed for publishing business and communications, real estate, credit, graphics insurance, wholesalers and retail applications; laptop computers; desk top computer; and parts for the aforementioned goods; electrical components, namely, connectors for optical and electrical cables and conductors; fuses; transformers; contractors; keyboards and push buttons for electrical equipment; power outlet and junction boxes; circuit boards; circuit breakers; surge arresters; integrated circuits; semiconductors; oscillators; resistors; electrical filters; electronic vacuum tubes; television tubes; photo cells for photocopiers and

printers; crystals; microphones; electrical batteries; power converters; cryostat; battery chargers; coils; printed circuit boards; semiconductor connector interfaces; loudspeakers; microphones, electrical connectors; and switches; motors and drive control goods, namely, controller drives for electric motors; frequency converters; and parts for the aforementioned goods; optical goods and components, namely, lasers for non-medical use; masers, optical-to- electronic and electronic-to-optical interface units; optical fibers; fiber optical couplers, filters; and parts for the aforementioned goods; consumer electronic goods, namely video cameras; radios; audio and video recorders; audio amplifiers and receivers; televisions; and parts for the aforementioned goods; magnetic, optical and acoustic recording media, namely, unrecorded magnetic tapes tickets, disks and cards; unrecorded phonograph records; unrecorded optical disks. **Date** de priorité de production: 01 février 1999, pays: FRANCE, demande no: 99/772,249 en liaison avec le même genre de marchandises (1). **Employée:** FRANCE en liaison avec les marchandises (1). **Enregistrée** dans ou pour FRANCE le 01 février 1999 sous le No. 99/772,249 en liaison avec les marchandises (1). **Emploi** projeté au CANADA en liaison avec les marchandises.

WARES: (1) Machines à dépôt et à morsure à vide utilisées pour la fabrication de composants électromécaniques; pompes à vide, installations de pompage pour machines à dépôt et à morsure à vide. (2) Réseaux de commutation de télécommunication, nommément centres et régulateurs de commutation privés et publics; appareils de taxe téléphonique; stations de base et mobiles, comprenant des satellites et des récepteurs pour réseaux cellulaires; commutateurs de télévision et stations de relais; commutateurs de circuits virtuels; commutateurs de paquets de données; ordinateur pour utilisation dans des réseaux de télécommunications; programmes informatiques utilisés pour l'exploitation et la surveillance de réseaux de télécommunications; et pièces pour les marchandises susmentionnées; transmissions d'informations, nommément émetteurs et répéteurs fixes et mobiles; répéteurs, émetteurs et récepteurs pour signaux électriques, optiques, à hyperfréquences, de télévision et de radiofréquence; unités de transmission de sons, de données et d'images pour circuits interurbains et lignes d'abonnés de télécommunications, circuits de distribution; appareils pour la communication de sons, de données et d'images aux abonnés au moyen du câble, nommément boîtes et récepteurs de câble; commutateurs et stations de relais de télévision par câble et télétexte; stations de relais de commande et de transmission de signaux pour télécommunications, réseaux de transport et d'utilité, y compris chemins de fer et pipelines; émetteurs hyperfréquences et radioélectriques troposphériques et à visibilité directe, satellites de diffusion et de communication et stations terriennes de télécommunication par satellite; appareils de conversion analogique à numérique et numérique à analogique; antennes à radiofréquence pour la réception et la transmission de signaux de communication et de commande; brouilleurs et désembrouilleurs; émetteurs et récepteurs; appareils d'identification de l'émetteur; transpondeurs; ordinateurs, programmes utilitaires et d'exploitation de système et périphériques, cartes de mémoire, circuits, disques et bandes et terminaux pour le contrôle et la surveillance de transmissions; et pièces pour les marchandises susmentionnées; marchandises

pour abonnés de réseau de communications, nommément téléphones, y compris téléphones fixes et mobiles; téléphones payants; télégraphes; claviers d'entrée des données, claviers d'ordinateur et de téléphone et touches d'ordinateur et de téléphone; terminaux de traitement de données; modems; multiplexeurs statistiques; appareils de connexion à des réseaux locaux, nommément moyeux; multiplexeurs pour la combinaison de signaux vocaux et de données; télécopieurs; machines pour la réception et la transmission de messages codés, nommément téléimprimeurs; téléimprimantes; transducteurs et dispositifs de reproduction de signaux vidéo et audio; vidéoconférence, répondeurs téléphoniques; et pièces pour les marchandises susmentionnées; appareils d'automatisation pour la poste, les opérations bancaires, les entreprises et les industries, nommément affichage intégré, texte, signaux vidéo et audio; photocopieurs; machines à affranchir; balances électroniques; compteurs de documents et de devises; caisses enregistreuse; émetteurs, récepteurs, régulateurs et programmes informatiques pour la communication dans des réseaux locaux; imprimantes à afficheur vidéo; terminaux intelligents de points de vente; terminaux bancaires; appareils de traitement de chèques; systèmes de reconnaissance de la parole; calculatrices; systèmes de traitement de texte; machines de traitement de données; dispositifs de mise en mémoire informatique, nommément lecteurs de disques et de bandes; régulateurs pour mémoires d'ordinateur et pour lecteurs de disques et de bandes; interphones; claviers d'entrée des données et clés; et pièces pour les marchandises susmentionnées; articles de comptage et de contrôle automatiques, nommément compteurs de pièces de monnaie, de devises et de billets, lecteurs et distributrices de billets; tourniquets automatiques; ordinateurs, programmes utilitaires et d'exploitation d'ordinateur et périphériques, cartes de mémoire, circuits et terminaux; et pièces pour les marchandises susmentionnées; articles d'orientation et de navigation, nommément moniteurs de position et de vitesse de véhicules; feux de circulation pour véhicules, signaux et contrôles connexes, commandes de freinage électriques et électroniques pour trains; compteurs d'essieux électriques et électroniques pour trains; appareils d'enclenchement électriques et électroniques et boîtes de signalisation et autres pièces connexes pour chemin de fer; commandes de signalisation ferroviaire, ordinateur d'acheminement de train, régulateurs électriques de positionnement; commandes électroniques pour véhicules et rails de chemin de fer, compteurs électriques de véhicules ferroviaires; régulateurs informatisés pour la sécurité, la commande et la surveillance de trains et le triage de la circulation; ordinateurs, programmes utilitaires et d'exploitation d'ordinateur et périphériques, cartes de mémoire, disques et bandes et terminaux pour le traitement de l'information des passagers; pilotes automatiques pour bateaux; afficheurs commandés par ordinateur; équipements de navigation aéronautique électriques, nommément pilotes automatiques, indicateurs cartographiques électroniques, radios émetteurs et récepteurs, postes radio de navigation et gyroscopes à fibre optique; moniteurs de commandes de vol; appareils de guidage de missile; et/pièces pour les marchandises susmentionnées; appareils de communication, de commande et de contrôle pour la défense et l'aérospatial, nommément radios VHF; codeurs de cryptage; émetteurs et récepteurs de signaux de radio et de télévision;

émetteurs-récepteurs mobiles, dispositifs d'évasion de fréquence mobiles et fixes; amplificateurs de puissance; interphones à faisceau serré pour véhicules; radars de surveillance au sol, de reconnaissance et dispositifs de poursuite d'objectifs; capteurs de micro-ondes, appareils de mesure du bruit; radios à micro-ondes; régulateurs et programmes informatiques de communication dans des réseaux locaux; contrôles de la circulation aérienne civile et militaire; indicateurs et émetteurs de signaux pour aéronefs, hélicoptères et engins télécommandés; ordinateurs, programmes utilitaires et d'ordinateur pour le système d'exploitation et périphériques spécifiquement pour satellites, pour sondes spatiales, pour le guidage de véhicules, pour les tactiques comparées et pour la poursuite de cibles; et pièces pour les marchandises susmentionnées; articles pédagogiques et d'enseignement, notamment simulateurs de véhicules pour la maintenance et pour la formation de pilotes; ordinateurs, programmes utilitaires et de système d'exploitation d'ordinateur et périphériques, cartes de mémoire, disques et bandes et terminaux pour utilisation en enseignement et en formation; et pièces pour les marchandises susmentionnées; câbles de distribution d'énergie électrique aériens, enfouis et sous-marins, notamment câbles de transport d'électricité à haute tension; câbles de distribution à faible tension; et pièces pour les marchandises susmentionnées; marchandises industrielles, notamment capteurs électroniques, moniteurs, alarmes et appareils de transport non destructifs pour l'inspection, le traitement et la manutention de bagages, de colis, d'enveloppes et de contenants; ordinateur, programmes utilitaires et de système d'exploitation d'ordinateur et périphériques, moniteurs de rayonnement et pièces pour les marchandises susmentionnées; câbles et conducteurs électriques et de signalisation, notamment câbles et conducteurs de transmission de signaux optiques et électriques pour installations terrestres et sous-marines; câblage électrique; faisceaux de câbles et faisceaux de fils; et pièces pour les marchandises susmentionnées; articles d'ordinateur, notamment ordinateurs, programmes utilitaires et de système d'exploitation d'ordinateur et périphériques, cartes de mémoire, disques et bandes et terminaux conçus particulièrement pour entreprises de publication et applications de communications, d'immobilier, de crédit, de graphisme, d'assurance, de grossistes et de détail; ordinateurs portatifs; ordinateur de bureau; pièces pour les marchandises susmentionnées; composants électriques, notamment connecteurs pour câbles et conducteurs optiques et électriques; fusibles; transformateurs; contacteurs; claviers et boutons-poussoirs pour équipements électriques; prises de courant et boîtes de jonction; plaquettes de circuits; disjoncteurs; protecteurs de surtension; circuits intégrés; semi-conducteurs; oscillateurs; résistances; filtres électriques; tubes à vide électroniques; tubes de télévision; cellules photovoltaïques pour photocopieurs et imprimantes; cristaux; microphones; piles électriques; convertisseurs de puissance; cryostats; chargeurs de batterie; bobines; cartes de circuits imprimés; interfaces de connexion de semi-conducteur; haut-parleurs; microphones, connecteurs électriques; et interrupteurs; moteurs et appareils d'entraînement, notamment appareils d'entraînement de commande pour moteurs électriques; convertisseurs de fréquence; et pièces pour les marchandises susmentionnées; appareils d'optique et composants, notamment lasers pour utilisation non médicale; masers, modules d'interface optique-à-

électronique et électronique-à-optique; fibres optiques; optocoupleurs de fibres, filtres; et pièces pour les marchandises susmentionnées; articles électroniques de consommation, notamment caméras vidéo; appareils-radio; enregistreurs audio et vidéo; amplificateurs et récepteurs audio; téléviseurs et pièces pour les marchandises susmentionnées; supports d'enregistrement magnétiques, optiques et acoustiques, notamment bandes magnétiques, billets, disques et cartes non enregistrés; microsillons non enregistrés; disques optiques non enregistrés. **Priority** Filing Date: February 01, 1999, Country: FRANCE, Application No: 99/772,249 in association with the same kind of wares (1). **Used** in FRANCE on wares (1). **Registered** in or for FRANCE on February 01, 1999 under No. 99/772,249 on wares (1). **Proposed** Use in CANADA on wares.

1,027,419. 1999/08/30. NOVARTIS AG, 4002 Basel, SWITZERLAND **Representative for Service/Représentant pour Signification:** SMART & BIGGAR, 438 UNIVERSITY AVENUE, SUITE 1500, BOX 111, TORONTO, ONTARIO, M5G2K8

 **BIOCHEMIE**

WARES: Manures; pharmaceutical preparations for the treatment of the central nervous system, namely central nervous system infections, brain diseases, central nervous system movement disorders, ocular motility disorders and spinal cord diseases; pharmaceutical preparations for the treatment of cardiovascular diseases; pharmaceutical preparations for the treatment of diseases and disorders of the blood and blood forming organs, namely anticoagulants and platelet aggregation inhibitors, antifibrinolytics, antidotes to anticoagulants, inhibitors and blood coagulation; pharmaceutical preparations for the treatment of the musculoskeletal system, namely connective tissue diseases, bone diseases, spinal diseases, back pain, fractures, sprains and cartilage injuries; pharmaceutical preparations, namely allergy medications and antibiotics; pharmaceutical preparations for use in dermatology, namely dermatitis, skin pigmentation diseases and sexually transmitted diseases; pharmaceutical preparations for the treatment of genitourinary urinary diseases, namely urological diseases, infertility, sexually transmitted diseases and inflammatory pelvic diseases; pharmaceutical preparations for use in ophthalmology; pharmaceutical preparations for use in oncology; pharmaceutical preparations for use in gastroenterology. **Proposed** Use in CANADA on wares.

MARCHANDISES: Fumiers; préparations pharmaceutiques pour le traitement du système nerveux central, notamment : infections du système nerveux central, maladies du cerveau, troubles de mouvement du système nerveux central, troubles de la motilité oculaire et maladies de la moelle épinière; préparations pharmaceutiques pour le traitement de maladies cardiovasculaires; préparations pharmaceutiques pour le traitement de maladies et de troubles affectant le sang et les organes sanguiformateurs. notamment : anticoagulants et inhibiteurs d'agrégations plaquettaires, antifibrinolytiques, antidotes pour anticoagulants, pour inhibiteurs et pour la

coagulation du sang; préparations pharmaceutiques pour le traitement du système musculo- squelettique, nommément : maladies du tissu conjonctif, maladie des os, maladies des vertèbres, mal de dos, fractures, entorses et lésions des cartilages; préparations pharmaceutiques, nommément : médicaments et antibiotiques contre les allergies; préparations pharmaceutiques utilisées en dermatologie, nommément : dermatites, maladies de la pigmentation cutanée et maladies transmises sexuellement; préparations pharmaceutiques pour le traitement des maladies génito-urinaires, nommément : maladies urologiques, infertilité, maladies transmises sexuellement et maladies pelviennes inflammatoires; préparations pharmaceutiques utilisées en ophtalmologie; préparations pharmaceutiques utilisées en oncologie; préparations pharmaceutiques utilisées en gastro-entérologie. **Emploi** projeté au CANADA en liaison avec les marchandises.

1,027,633. 1999/09/02. Kronos Incorporated, 297 Billerica Road, Chelmsford, MASSACHUSETTS 01824, UNITED STATES OF AMERICA **Representative for Service/Représentant pour Signification:** JOHNSTON AVISAR WASSENAAR LLP, 56 THE ESPLANADE, SUITE 401, TORONTO, ONTARIO, M5E1A7

WORKFORCE EXPRESS

The right to the exclusive use of the word WORKFORCE is disclaimed apart from the trade-mark.

WARES: Computer software for employee time and activity recording from personal computers and palm size computers. **Priority** Filing Date: June 29, 1999, Country: UNITED STATES OF AMERICA, Application No: 75/751,308 in association with the same kind of wares. **Used** in UNITED STATES OF AMERICA on wares. **Registered** in or for UNITED STATES OF AMERICA on December 31, 2002 under No. 2,669,533 on wares. **Proposed** Use in CANADA on wares.

Le droit à l'usage exclusif du mot WORKFORCE en dehors de la marque de commerce n'est pas accordé.

MARCHANDISES: Logiciels pour enregistrer les emplois du temps et les activités des employés par ordinateur personnel et par micro-ordinateur. **Date** de priorité de production: 29 juin 1999, pays: ÉTATS-UNIS D'AMÉRIQUE, demande no: 75/751,308 en liaison avec le même genre de marchandises. **Employée:** ÉTATS-UNIS D'AMÉRIQUE en liaison avec les marchandises. **Enregistrée** dans ou pour ÉTATS-UNIS D'AMÉRIQUE le 31 décembre 2002 sous le No. 2,669,533 en liaison avec les marchandises. **Emploi** projeté au CANADA en liaison avec les marchandises.

1,028,590. 1999/09/10. GRACO, INC., P.O. Box 1441, Minneapolis, Minnesota 55440, UNITED STATES OF AMERICA **Representative for Service/Représentant pour Signification:** KIRBY EADES GALE BAKER, BOX 3432, STATION D, OTTAWA, ONTARIO, K1P6N9
Distinguishing Guise/Signe distinctif

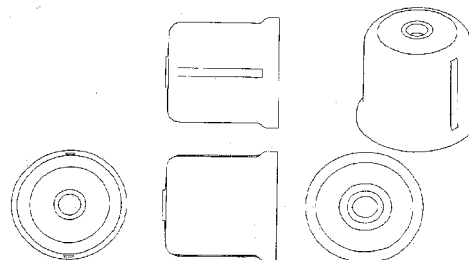

The distinguishing guise consists of a unique configuration of a shroud for an air powered pump. The drawing shows five perspectives of the same guise.

WARES: Air powered pumps. **Used** in CANADA since at least as early as 1949 on wares.

La version caractéristique présente le dessin très original d'une pompe pneumatique illustrée sous cinq aspects différents.

MARCHANDISES: Pompes pneumatiques. **Employée** au CANADA depuis au moins aussi tôt que 1949 en liaison avec les marchandises.

1,028,591. 1999/09/10. GRACO, INC., P.O. Box 1441, Minneapolis, Minnesota 55440, UNITED STATES OF AMERICA **Representative for Service/Représentant pour Signification:** KIRBY EADES GALE BAKER, BOX 3432, STATION D, OTTAWA, ONTARIO, K1P6N9
Distinguishing Guise/Signe distinctif

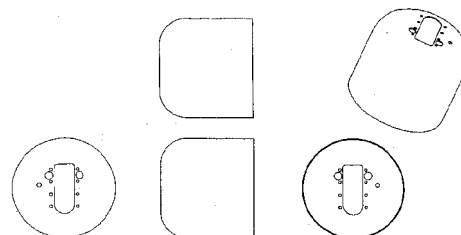

The distinguishing guise consists of a unique configuration of a shroud for an air powered pump. The drawing shows five perspectives of the same guise.

WARES: Air powered pumps. **Used** in CANADA since at least as early as 1968 on wares.

La version caractéristique présente le dessin très original d'une pompe pneumatique illustrée sous cinq aspects différents.

MARCHANDISES: Pompes pneumatiques. **Employée** au CANADA depuis au moins aussi tôt que 1968 en liaison avec les marchandises.

1,028,592. 1999/09/10. GRACO, INC., P.O. Box 1441, Minneapolis, Minnesota 55440, UNITED STATES OF AMERICA
Representative for Service/Représentant pour Signification: KIRBY EADES GALE BAKER, BOX 3432, STATION D, OTTAWA, ONTARIO, K1P6N9
 Distinguishing Guise/Signe distinctif

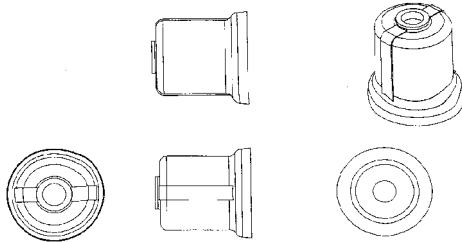

The distinguishing guise consists of a unique configuration of a shroud for an air powered pump. The drawing shows five perspectives of the same guise.

WARES: Air powered pumps. **Used** in CANADA since at least as early as 1956 on wares.

La version caractéristique présente le dessin très original d'une pompe pneumatique illustrée sous cinq aspects différents.

MARCHANDISES: Pompes pneumatiques. **Employée** au CANADA depuis au moins aussi tôt que 1956 en liaison avec les marchandises.

1,028,593. 1999/09/10. GRACO, INC., P.O. Box 1441, Minneapolis, Minnesota 55440, UNITED STATES OF AMERICA
Representative for Service/Représentant pour Signification: KIRBY EADES GALE BAKER, BOX 3432, STATION D, OTTAWA, ONTARIO, K1P6N9
 Distinguishing Guise/Signe distinctif

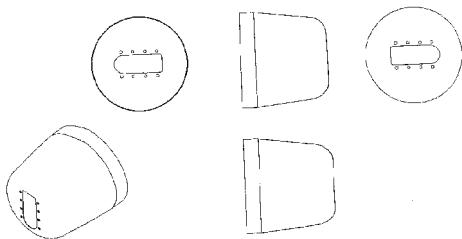

The distinguishing guise consists of a unique configuration of a shroud for an air powered pump. The drawing shows five perspectives of the same guise.

WARES: Air powered pumps. **Used** in CANADA since at least as early as 1955 on wares.

La version caractéristique présente le dessin très original d'une pompe pneumatique illustrée sous cinq aspects différents.

MARCHANDISES: Pompes pneumatiques. **Employée** au CANADA depuis au moins aussi tôt que 1955 en liaison avec les marchandises.

1,029,161. 1999/09/15. MÉTROMÉDIA CMR MONTRÉAL INC., 211 Avenue Gordon, Verdun, QUÉBEC, H4G2R2
Representative for Service/Représentant pour Signification: MCCARTHY TETRAULT LLP, LE WINDSOR, 1170 PEEL STREET, MONTREAL, QUÉBEC, H3B4S8

LE "FM" DES QUÉBÉCOIS

Le droit à l'usage exclusif des mots FM et QUÉBÉCOIS en dehors de la marque de commerce n'est pas accordé.

MARCHANDISES: Disques compacts, notamment segments de musique, t-shirts, bannières, véhicules promotionnels, notamment camions de reportage via les ondes. **SERVICES:** Diffusion d'émissions radiophoniques. **Employée** au CANADA depuis 1976 en liaison avec les services. **Emploi** projeté au CANADA en liaison avec les marchandises.

The right to the exclusive use of the words FM and QUÉBÉCOIS is disclaimed apart from the trade-mark.

WARES: Compact discs, namely music segments, T-shirts, banners, promotional vehicles, namely trucks for remote broadcasting over the air. **SERVICES:** Broadcasting of radio programs. **Used** in CANADA since 1976 on services. **Proposed** Use in CANADA on wares.

1,031,365. 1999/10/07. Syspro Proven Systems Limited, 55 Director Court, Woodbridge, ONTARIO, L4L4S5 **Representative for Service/Représentant pour Signification:** MILLER THOMSON LLP, 20 QUEEN STREET WEST, SUITE 2500, P.O. BOX 27, TORONTO, ONTARIO, M5H3S1

e-Process

WARES: Computer software used to assist companies in managing their workflow. **SERVICES:** Consulting services in relation to assisting companies in managing their workflow. **Proposed** Use in CANADA on wares and on services.

MARCHANDISES: Logiciels utilisés pour aider les entreprises à gérer leur flux de travaux. **SERVICES:** Services de consultation en rapport avec l'aide aux sociétés dans la gestion du déroulement de leur travail. **Emploi** projeté au CANADA en liaison avec les marchandises et en liaison avec les services.

1,031,652. 1999/10/07. ORIGINS NATURAL RESOURCES INC., 767 FIFTH AVENUE, NEW YORK, NEW YORK 10153, UNITED STATES OF AMERICA **Representative for Service/Représentant pour Signification:** BERESKIN & PARR, BOX 401, 40 KING STREET WEST, TORONTO, ONTARIO, M5H3Y2

SECURITY BLANKET

WARES: Cosmetics, namely skin care preparations. **Priority** Filing Date: August 05, 1999, Country: UNITED STATES OF AMERICA, Application No: 75/768,441 in association with the same kind of wares. **Proposed** Use in CANADA on wares.

MARCHANDISES: Cosmétiques, nommément produits pour les soins de la peau. **Date** de priorité de production: 05 août 1999, pays: ÉTATS-UNIS D'AMÉRIQUE, demande no: 75/768,441 en liaison avec le même genre de marchandises. **Emploi** projeté au CANADA en liaison avec les marchandises.

1,033,108. 1999/10/20. Messe Frankfurt GmbH, Ludwig-Erhard-Anlage 1, 60327 Frankfurt am Main, GERMANY **Representative for Service/Représentant pour Signification:** RIDOUT & MAYBEE LLP, 19TH FLOOR, 150 METCALFE STREET, OTTAWA, ONTARIO, K2P1P1

light + building

SERVICES: Organizing and arranging of exhibitions and fairs for commercial, advertising, sports, cultural and educational purposes; organizing and arranging of seminars, conferences and symposia in conjunction with such exhibitions and fairs. **Used** in CANADA since at least as early as January 1999 on services. **Priority** Filing Date: April 22, 1999, Country: GERMANY, Application No: 399 23 262.1/35 in association with the same kind of services. **Used** in GERMANY on services. **Registered** in or for GERMANY on April 22, 1999 under No. 399 23 262 on services.

SERVICES: Organisation et préparation d'expositions et de foires pour fins commerciales, publicitaires, sportives, culturelles et éducatives; organisation et préparation de séminaires, de conférences et de symposiums concurremment avec ces expositions et ces foires. **Employée** au CANADA depuis au moins aussi tôt que janvier 1999 en liaison avec les services. **Date** de priorité de production: 22 avril 1999, pays: ALLEMAGNE, demande no: 399 23 262.1/35 en liaison avec le même genre de services. **Employée:** ALLEMAGNE en liaison avec les services. **Enregistrée** dans ou pour ALLEMAGNE le 22 avril 1999 sous le No. 399 23 262 en liaison avec les services.

1,036,091. 1999/11/15. RETHINK COMMUNICATIONS INC., #200-1425 WEST PENDER STREET, VANCOUVER, BRITISH COLUMBIA, V6G2S3 **Representative for Service/Représentant pour Signification:** GOWLING LAFLEUR HENDERSON LLP, 2300 - 1055 DUNSMUIR STREET, P.O. BOX 49122, BENTALL IV, VANCOUVER, BRITISH COLUMBIA, V7X1J1

RETHINK

WARES: Alcoholic beverages, namely beer. **SERVICES:** (1) The operation of an advertising agency excluding database marketing. (2) Providing graphic design services; providing packaging design services. (3) Creation, developing and researching packaging for others; the operation of a restaurant and bar. (4) Operation of a hotel and motel. (5) Consulting services with respect to developing, researching and creating brand names for others. (6) Architecture services. (7) Operation of television and movie production studios. **Used** in CANADA since at least October 19, 1999 on services (1). **Proposed** Use in CANADA on wares and on services (2), (3), (4), (5), (6), (7).

MARCHANDISES: Boissons alcoolisées, nommément bière. **SERVICES:** (1) Exploitation d'une agence de publicité à l'exception de la commercialisation par bases de données. (2) Fourniture de services de conception graphique; fourniture de services de conception d'emballage. (3) Création, élaboration et recherche ayant trait à l'emballage pour des tiers; l'exploitation d'un restaurant et bar. (4) Exploitation d'un hôtel et motel. (5) Services de conseil ayant trait à l'élaboration, à la recherche et à la création de marques pour des tiers. (6) Services d'architecture. (7) Exploitation de studios de production de télévision et de cinéma. **Employée** au CANADA depuis au moins 19 octobre 1999 en liaison avec les services (1). **Emploi** projeté au CANADA en liaison avec les marchandises et en liaison avec les services (2), (3), (4), (5), (6), (7).

1,037,383. 1999/11/25. CISCO TECHNOLOGY, INC., a California corporation, 170 West Tasman Drive, San Jose, California 95124, UNITED STATES OF AMERICA **Representative for Service/Représentant pour Signification:** PERLEY-ROBERTSON, HILL & MCDUGALL LLP, 90 RUE SPARKS STREET, 4TH FLOOR, OTTAWA, ONTARIO, K1P1E2

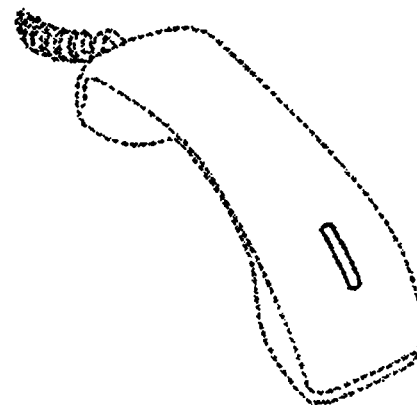

The two-dimensional trade-mark is characterized by the transparent obround having two parallel sides and two semi-circular ends which is centrally positioned on the upper one-third portion of a telephone handset.

The representation of the telephone handset shown in broken line forms no part of the trade-mark.

WARES: Telephones. **Priority** Filing Date: May 28, 1999, Country: UNITED STATES OF AMERICA, Application No: 75/717,170 in association with the same kind of wares. **Proposed** Use in CANADA on wares.

La marque de commerce bidimensionnelle est caractérisée par l'oblong transparent à deux côtés parallèles et deux extrémités semi-circulaires au centre dans le tiers supérieur du combiné téléphonique.

L'illustration du combiné de téléphone présentée en ligne pointillée ne fait pas partie de la marque de commerce.

MARCHANDISES: Téléphones. **Date** de priorité de production: 28 mai 1999, pays: ÉTATS-UNIS D'AMÉRIQUE, demande no: 75/717,170 en liaison avec le même genre de marchandises. **Emploi** projeté au CANADA en liaison avec les marchandises.

1,038,619. 1999/12/07. Brine-Add Fluids Ltd., 4333-46 Avenue S.E., Calgary, ALBERTA, T2B3B3 **Representative for Service/Représentant pour Signification:** STEMP & COMPANY, 300, 1324 - 17 AVENUE S.W., CALGARY, ALBERTA, T2T5S8

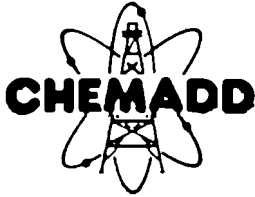

WARES: Specialty drilling mud compounds and chemicals for use by the oil, gas and mining industry. **SERVICES:** Research, manufacture and sale of specialty drilling mud products and chemicals for all aspects of the petroleum industry. **Used** in CANADA since January 21, 1986 on wares and on services.

MARCHANDISES: Composés de boue de forage et produits chimiques spéciaux pour l'industrie pétrolière, gazière et minière. **SERVICES:** Services de recherche, de fabrication et de vente ayant trait à des produits de boues de forage et produits chimiques spéciaux pour tous les secteurs de l'industrie pétrolière. **Employée** au CANADA depuis 21 janvier 1986 en liaison avec les marchandises et en liaison avec les services.

1,047,146. 2000/02/17. Iwatsu Electric Co., Ltd., 7-41, 1-Chome, Kugayama, Suginami-ku, Tokyo, 168, JAPAN **Representative for Service/Représentant pour Signification:** MCCARTHY TETRAULT LLP, SUITE 4700, TORONTO DOMINION BANK TOWER, TORONTO-DOMINION CENTRE, TORONTO, ONTARIO, M5K1E6

OMEGATREK

WARES: Telephones, digital voice-mobile communications equipment, namely cordless telephone set, cordless key telephones, electric switch modules, and base station. **Priority Filing Date:** February 14, 2000, **Country:** UNITED STATES OF AMERICA, **Application No:** 75/918,748 in association with the same kind of wares. **Used** in UNITED STATES OF AMERICA on wares. **Registered** in or for UNITED STATES OF AMERICA on September 09, 2003 under No. 2,762,110 on wares. **Proposed Use** in CANADA on wares.

MARCHANDISES: Téléphones, équipements numériques mobiles de communications vocales, nommément : téléphones sans fil, téléphones à clavier sans fil, modules de commutation électriques, et station de base. **Date** de priorité de production: 14 février 2000, **pays:** ÉTATS-UNIS D'AMÉRIQUE, **demande no:** 75/918,748 en liaison avec le même genre de marchandises. **Employée:** ÉTATS-UNIS D'AMÉRIQUE en liaison avec les marchandises. **Enregistrée** dans ou pour ÉTATS-UNIS D'AMÉRIQUE le 09 septembre 2003 sous le No. 2,762,110 en liaison avec les marchandises. **Emploi** projeté au CANADA en liaison avec les marchandises.

1,048,493. 2000/02/29. LA FONDATION CORAZON DU QUÉBEC, 1451, 7ième Rang, Saint-Dominique-de-Bagot, QUÉBEC, J0H1L0 **Representative for Service/Représentant pour Signification:** VINCENT MORIER, (MORIER MORIER), 1050, BOUL. CASAVANT OUEST, BUREAU 1005, SAINT-HYACINTHE, QUÉBEC, J2S8B9



Font partie de cette marque de commerce, comme caractéristiques de celle-ci, les couleurs suivantes: l'ovale est de couleur bourgogne, numéro PMS 209; l'ovale est entourée d'une première ligne de couleur ocre, numéro PMS 143, et d'une deuxième ligne (la ligne extérieure) de couleur marine, numéro PMS 540; les lettres formant les mots de même que le signe placé au-dessus du mot sont de couleur ocre, numéro PMS 143; au fins de donner un effet de profondeur au lettres formant le mot de même qu'au signe placé au-dessus du mot, toutes lignes les constituant, à droite ou vers le bas de chacune d'elles, sont soulignées d'un trait de couleur marine, numéro PMS 540.

Le droit à l'usage exclusif des mots FONDATION et QUÉBEC en dehors de la marque de commerce n'est pas accordé.

MARCHANDISES: (1) Macarons, affiches, papeterie, nommément: papier entête, enveloppes, pochettes de presse, brochures. (2) Épinglettes, tirelires, autocollants en papier. (3) Casquettes. (4) Jouets en peluche. (5) Vêtements, nommément: T-shirts, chandails molletonnés, visières, coupe-vent, ensembles de jogging, jeans, tuques, mitaines, foulards, boxer-shorts. (6) Serviettes de bain, chopes. (7) Stylos billes, plaques d'automobile. (8) Porte-clefs; tasses, règles, calendriers, agendas, pochettes de congrès, jouet à lancer sous forme de disque, verres à boisson, plateaux, grattoirs à glace pour pare-brise, ouvre-bouteilles, thermomètres, accessoires de golf, nommément: casquettes, serviettes, balles et tees; cartons d'allumettes, briquets, signets pour volume, découpeurs de fil, loupes, coupe-papier, ouvre-lettres, parapluies, parasols, lampes de poche, réveils de voyage, agendas, autocollants aimantés, cartables. (9) Savons; parfums; désodorisants à usage personnel; produits pour les cheveux, nommément: shampooings, revitalisants, colorants; dentifrices, brosses à dents; bougies, mèches; métaux précieux et leurs alliages; joaillerie, bijouterie, pierres précieuses; horloges, montres, chronographes; bijouterie d'imitation et bijouterie de pierres et métaux précieux; boutons de manchette, épingles à cravates; sous-main; cartes à jouer, jeux de société. **SERVICES:** (1) Formation de chiens-guides pour personnes non voyantes. (2) Formation de chiens d'assistance pour personnes handicapées. (3) Promotion et développement de programmes de zoothérapie; formation et perfectionnement d'intervenants. (4) Publicité et affaires nommément: services rendus par des personnes ou par des organisations dont le but principal est: l'aide dans l'exploitation ou la direction d'une entreprise commerciale ou l'aide à la direction des affaires ou des fonctions commerciales d'une entreprise industrielle ou commerciale, ainsi que les services des établissements de publicité se chargeant essentiellement de communications au

public, de déclarations ou d'annonces par tous les moyens de diffusion et concernant toutes sortes de marchandise ou services: distribution de prospectus, d'échantillons: location de matériel publicitaire; communications nommément: services de diffusion d'émissions de radio et de télévision; agences de presse et d'informations; communications télégraphiques ou téléphoniques; téléscripture; télécopies, télégrammes; éducation et divertissement nommément: édition de livres, revues, abonnements de journaux; prêts de livres: dressage d'animaux; divertissements radiophoniques ou par télévision; production de films; agences pour artistes; location de films, d'enregistrements phonographiques, d'appareils de projection de cinéma et accessoires, de décors de théâtre: distribution de journaux; organisation de concours en matière d'éducation ou de divertissement; services divers; nommément: services d'hébergement, de chambres et de repas par les hôtels, maisons de chambres, colonies de vacances, maisons pour touristes, ranchs, sanatoriums, maisons de repos et de convalescence; services rendus par des établissements principalement voués à fournir de la nourriture et des boissons préparés pour la consommation; de tels services peuvent être rendus par des restaurants, cafétérias, cantines; services personnels rendus par des établissements pour répondre aux besoins de l'individu; de tels services peuvent inclure les accompagnements en société, les salons de beauté, les salons de coiffure, les pompes funèbres et les fours crématoires; services rendus par des personnes, individuellement ou collectivement à titre de membres d'un organisme requérant un haut niveau d'activité mentale et lié aux aspects théoriques ou pratiques des éléments complexes de l'activité humaine; les services rendus par ces personnes exigent d'elles une formation universitaire approfondie ou une expérience équivalente; de tels services rendus par des représentantes de professions tels que ingénieurs, chimistes, physiciens, sont inclus dans cette classe; services d'agents de voyage ou de courtiers garantissant la réservation de chambres d'hôtels pour voyageurs; services d'ingénieurs engagés dans l'évaluation, l'estimation, la recherche et la présentation de rapports; services (non inclus dans d'autres classes) rendus par des associations à leurs membres. **Employée** au CANADA depuis 01 mai 1999 en liaison avec les services (1), (2). **Emploi** projeté au CANADA en liaison avec les marchandises et en liaison avec les services (3), (4).

The following colours are features of this trademark: the oval is burgundy PMS 209; the first line around the oval is ochre PMS 143, and the second line (the outside line) is blue PMS 540; the letters forming the words "Fondation CORAZON du Québec" as well as the sign above the O of the word CORAZON are ochre PMS 143; to give the effect of depth to the letters forming the word CORAZON and to the sign above the O of the word CORAZON, all the lines forming them are underlined, to the right or toward the bottom, by lines drawn in blue PMS 540.

The right to the exclusive use of the words FONDATION and QUÉBEC is disclaimed apart from the trade-mark.

WARES: (1) Buttons, posters, stationery, namely: letterhead paper, envelopes, press kits, brochures. (2) Pins, coin banks, paper stickers. (3) Peak caps. (4) Plush toys. (5) Clothing, namely: T-shirts, fleece-lined sweaters, visor hats, wind-resistant jackets, jogging outfits, jeans, toques, mitts, scarves, boxer-shorts. (6) Bath towels, mugs. (7) Ballpoint pens, automobile licence plates.

(8) Key holders; cups, rulers, calendars, planners, convention kits, toy throwing disks, drinking glasses, platters, windshield scrapers, bottle openers, thermometers, golf accessories, namely: peak caps, towels, balls and tees; matches, cigarette lighters, bookmarks, thread cutters, hand lenses, paper cutter, letter openers, umbrellas, parasols, flashlights, travel alarm clocks, planners, fridge magnets, school bags. (9) Soaps; perfumes; deodorants for personal use; products for the hair, namely: shampoo, conditioner, dyes; dentifrices, tooth brushes; candles, wicks; precious metals and their alloys; jewellery, precious stones; clocks, watches, chronographs; imitation jewellery and jewellery made of precious stones and metals; cuff links, necktie pins; desk pads; playing cards, parlour games. **SERVICES:** (1) Guide-dog training for the blind. (2) Training service dogs for disabled individuals. (3) Promoting and developing animal therapy programs; training and retraining for therapists. (4) Advertising and business, namely: services provided by individuals or organizations for the main purpose of providing assistance with the operation of management of a commercial business or assistance with the management of business affairs or activities of a commercial or industrial business, as well as advertising agency services, taking responsibility essentially for public communications, statements and announcements, via every broadcast media, concerning all kinds of merchandise and services: distribution of flyers and samples: rental of advertising material; communications namely: radio and television broadcasting services; press and news agencies; telegraph and telephone communications; telescriptions; facsimiles, telegrams; education and entertainment, namely: publishing of books, magazines, newspaper subscriptions; book lending; animal training; radio and television entertainment; production of films; agencies for artists; rental of films, phonograph recordings, motion picture projection apparatus, theatre sets: newspaper distribution; organizing contests for educational or entertainment purposes; miscellaneous services; namely: accommodation, room and board services by hotels, rooming houses, vacation villages, tourist houses, ranches, sanatoriums, rest and convalescence homes; services provided by establishments devoted primarily to providing prepared food and beverages for consumption these types of services can be provided by restaurants, cafeterias, tuck shops; personal services provided by establishments to meet the needs of individual persons; these types of services escort services, beauty salons, hair salons, funeral homes and cremating ovens; services provided by individuals, singly or collectively as members of agencies requiring a high level of mental activity and associated with theoretical or practical aspects of the complex components of human activity; the services provided by these individuals require that they have extensive university training or equivalent experience; services such as those provided by professionals, including engineers, chemists, physicians, are included in this class; services of travel agents or brokers guaranteeing hotel room reservations for travelers; services of engineers contracted to carry out evaluations, produce estimates, conduct research and present reports; services (not included in other classes) provided by associations to their members. **Used** in CANADA since May 01, 1999 on services (1), (2). **Proposed Use** in CANADA on wares and on services (3), (4).

1,048,631. 2000/02/29. ARCHIE COMIC PUBLICATIONS, INC., 325 Fayette Avenue, Mamaroneck, New York 10543, UNITED STATES OF AMERICA **Representative for Service/ Représentant pour Signification:** GOWLING LAFLEUR HENDERSON LLP, SUITE 2600, 160 ELGIN STREET, P.O. BOX 466, STATION D, OTTAWA, ONTARIO, K1P1C3

Sabrina
The Animated Series

WARES: Cosmetics namely, lip gloss, eyelid and eyelash colouring, nail polish, lip balm, eyeliner, mascara, perfumes, colognes and body paint, metal goods and jewellery namely, metal jewellery boxes and metal key chains, jewellery bracelets of non-precious metals, slap bracelets, barrettes, necklaces, chokers, headbands, rings, pendants, jewellery boxes of precious metal, clocks, mousepads, handheld electronic games and computer games and computer games software, screen savers, meeting and event scheduling alarms by computer programs, lighting namely, lamps and nightlights, pens, pencil pouches, erasers, sharpeners, notepads, stampers, stickers, envelopes, address books, tape dispensers, staplers, rulers, non metal jewellery boxes, picture frames, atomizers, buttons, toys, namely, articulated and non-articulated plastic/PVC dolls, figures, figurines, jigsaw puzzles, playsets (namely, dollhouses and other doll buildings and accessories therefore) and plush toys, sporting goods, and candy. **Proposed** Use in CANADA on wares.

MARCHANDISES: Cosmétiques, nommément brillant à lèvres, couleurs pour les paupières et les cils, vernis à ongles, baume pour les lèvres, eye-liner, fard à cils, parfums, eau de Cologne et peinture corporelle, marchandises en métal et bijoux, nommément coffrets à bijoux en métal et chaînettes porte-clés en métal, bracelets à bijoux non faits de métaux précieux, bracelets claquants, barrettes, colliers, ras-le-cou, bandeaux, bagues, pendentifs, coffrets à bijoux en métal précieux, horloges, tapis à souris, jeux électroniques portatifs et jeux d'ordinateur et ludiciels, économiseurs d'écran, aide-mémoire informatiques, appareils d'éclairage, nommément lampes et veilleuses, stylos, étuis à crayons, gommes à effacer, aiguiseurs, bloc-notes, estampeurs, autocollants, enveloppes, carnets d'adresses, dévidoirs de ruban adhésif, agrafeuses, règles, coffrets à bijoux non métalliques, cadres, atomiseurs, macarons, jouets, nommément poupées en plastique/PCV articulées et non articulées, personnages, figurines, casse-tête, ensembles de jeu (nommément maisons de poupées et autres bâtiments pour poupées et accessoires connexes) et jouets en peluche, articles de sport et bonbons. **Emploi** projeté au CANADA en liaison avec les marchandises.

1,051,517. 2000/03/17. Brian Capital Corporation d/b/a Language Littles, (a New York Corporation), 201 East 66th Street, Apt. 16N, New York, New York, 10021, UNITED STATES OF AMERICA **Representative for Service/ Représentant pour Signification:** OGILVY RENAULT, SUITE 1100, 1981 MCGILL COLLEGE AVENUE, MONTREAL, QUEBEC, H3A3C1

LANGUAGE LITTLES

WARES: (1) Dolls, children's clothing, children's shoes, backpacks, umbrellas, stationary, namely, stencils, markers, crayons, pens and pencils and boxes therefor, coloring books, notepads, note books, posters, calendars, diaries, printed paper and plastic gift bags, bookmarks, decorative pencil top ornaments, erasers, pencil sharpeners, staples, paper weights, paint brushes; magnets namely decorative magnets, stickers, videos namely pre-recorded videos and/or games, candy, cards, namely, greeting cards, postcards, playing cards, and trading cards; mugs, glasses, namely sunglasses. (2) Dolls. **SERVICES:** Production of television programs. **Priority** Filing Date: October 06, 1999, Country: UNITED STATES OF AMERICA, Application No: 75/816,273 in association with the same kind of wares (2). **Used** in UNITED STATES OF AMERICA on wares (2). **Registered** in or for UNITED STATES OF AMERICA on April 24, 2001 under No. 2,447,098 on wares (2). **Proposed** Use in CANADA on wares (1) and on services.

MARCHANDISES: (1) Poupées, vêtements pour enfants, chaussures pour enfants, sacs à dos, parapluies, papeterie, nommément pochoirs, marqueurs, crayons à dessiner, stylos, crayons et boîtes connexes, livres à colorier, bloc-notes, cahiers, affiches, calendriers, agendas, sacs-cadeaux en plastique et papier imprimé, signets, ornements pour extrémités de crayon, gommes à effacer, taille-crayons, agrafes, presse-papiers, pinceaux; aimants, nommément aimants décoratifs, autocollants, vidéos, nommément cassettes vidéos préenregistrées et/ou jeux, bonbons, cartes, nommément cartes de souhaits, cartes postales, cartes à jouer et cartes de collection; grosses tasses, verres, nommément lunettes de soleil. (2) Poupées. **SERVICES:** Production d'émissions de télévision. **Date** de priorité de production: 06 octobre 1999, pays: ÉTATS-UNIS D'AMÉRIQUE, demande no: 75/816,273 en liaison avec le même genre de marchandises (2). **Employée:** ÉTATS-UNIS D'AMÉRIQUE en liaison avec les marchandises (2). **Enregistrée** dans ou pour ÉTATS-UNIS D'AMÉRIQUE le 24 avril 2001 sous le No. 2,447,098 en liaison avec les marchandises (2). **Emploi** projeté au CANADA en liaison avec les marchandises (1) et en liaison avec les services.

1,052,148. 2000/03/24. ABC Allen Business Communications Ltd., 248 Reid St, Quesnel, BRITISH COLUMBIA, V2J2M2



COMMUNICATIONS

The right to the exclusive use of the word COMMUNICATIONS is disclaimed apart from the trade-mark.

SERVICES: Technology provider, namely: retail sales of computers, computer hardware, computer accessories, computer software, computer peripheral devices and accessories, computer servers, pagers, telephones, cellular telephones, cellular telephone accessories, cellular telephone calling cards, cordless telephones, portable telephones, telephone receivers, telephone facsimile machines, telephone answering machines and digital hybrid telephone systems; installation, repair, maintenance and support services for computers, computer hardware, computer accessories, telephone systems, computer servers, ethernet and network cabling computer networks, and routers and routing equipment for computer networks; computer network setup and configuration services, namely, network hardware installation, cable running, server administration, network consulting, services, workstation setup, scripting services, print server configuration, internet connectivity setup, point of sale setup; computer network cabling services, namely, new wiring, repairs, moves, upgrades and custom cabling; computer hardware, software and systems support services, namely, computer consulting, installation, programming, maintenance and repair; telecommunications network services, namely, telecommunications consulting, design, construction, installation and maintenance of telephone, voice, data, facsimile and video communications systems; technical support, assistance and advisory services, namely, troubleshooting of computer hardware and of telecommunications hardware; telecommunications services, namely, providing high speed, wireless, broadband, multiple-user, business user and personal communication services; internet service provider; providing connections to the Internet and to databases; Web services, namely, designing, producing and hosting Web pages. **Used** in CANADA since 1989 on services.

Le droit à l'usage exclusif du mot COMMUNICATIONS en dehors de la marque de commerce n'est pas accordé.

SERVICES: Fournisseur de technologies, nommément : ventes au détail des articles suivants : ordinateurs, matériels informatiques, accessoires d'ordinateur, logiciels, périphériques et accessoires de périphériques, serveurs, téléavertisseurs, téléphones, téléphones cellulaires, accessoires de téléphone cellulaire, cartes d'appel de téléphone cellulaire, téléphones sans fil, téléphones portatifs, récepteurs téléphoniques, télécopieurs téléphoniques, répondeurs téléphoniques et réseaux téléphoniques hybrides numériques; services d'installation, de

réparation, d'entretien et de soutien pour ordinateurs, matériels informatiques, accessoires d'ordinateurs, réseaux téléphoniques, serveurs d'ordinateurs, complexes d'ordinateurs de câblage d'Éthernet et de réseau, ainsi que routeurs et matériels de routage pour réseaux informatiques; services d'installation et de configuration de réseau informatique, nommément : installation de matériel réseau, parcours de câbles, administration de serveurs, conseils en matière de réseau, réparations et entretien, configuration de postes de travail, services de langage script, configuration de serveurs d'impression, configuration de connectivité pour Internet, installation de points de vente; services de câblage de réseaux informatiques, nommément : remplacement de câblage, réparations, transferts, améliorations et câblage personnalisé; matériel informatique, logiciels et services de soutien, nommément : services de conseil, d'installation, de programmation, d'entretien et de réparation; services de réseaux de télécommunications, nommément : conseils en télécommunications, services de conception, de construction, d'installation et d'entretien de systèmes de communications par le téléphone et par la transmission de paroles, de données, de télécopies et de vidéos; soutien technique, assistance et services consultatifs, nommément : recherche de pannes d'ordinateur et de matériels de télécommunications; services de télécommunications, nommément : services de télécommunications à grande vitesse, sans fil, à large bande, pour multi-usagers, pour utilisateurs fonctionnels et pour échanges personnels; fournisseur de services Internet; fourniture de connexions à Internet et à des bases de données; services Web, nommément : conception, production et hébergement de pages Web. **Employée** au CANADA depuis 1989 en liaison avec les services.

1,056,395. 2000/04/25. CERUS CORPORATION, Suite 300, 2525 Stanwell Drive, Concord, California 94520, UNITED STATES OF AMERICA **Representative for Service/ Représentant pour Signification:** SMART & BIGGAR, BOX 11560 VANCOUVER CENTRE, 650 W. GEORGIA ST., SUITE 2200, VANCOUVER, BRITISH COLUMBIA, V6B4N8

HELINX

WARES: Pharmaceuticals, namely, compositions for use in the inactivation of pathogens and cells for medical or diagnostic use; chemical or pharmaceutical compositions for use in the processing and storage of blood products; chemical or pharmaceutical compositions that prevent or control cell proliferation or nucleic acid replication for use in surgical procedures; diagnostic preparations for medical or diagnostic use in the fields of immunodiagnostics and molecular diagnostics; chemical or pharmaceutical compositions for medical or diagnostic use for preventing or controlling cell proliferation or nucleic acid replication; vaccines for human use; chemical or pharmaceutical compositions for inactivation or alteration of pathogens or cells for use in manufacturing vaccines; devices, namely, medical light boxes, containers, and synthetic tubing for blood or other bodily fluids; chemical reagents for use in medical and biological studies; filters for use in the inactivation of pathogens and cells for medical or diagnostic use; filters for use in

the processing and storage of blood products for medical or diagnostic use; filters for medical or diagnostic use; filters for use in the fields of immunodiagnosics and molecular diagnostics for medical or diagnostic use; filters for preventing or controlling cell proliferation and nucleic acid replication for medical or diagnostic use; devices for use in manufacturing vaccines, namely, medical light boxes. **Proposed** Use in CANADA on wares.

MARCHANDISES: Produits pharmaceutiques, nommément : compositions conçues pour inactiver des agents pathogènes et des cellules à des fins médicales ou diagnostiques; compositions chimiques ou pharmaceutiques employées dans le traitement et le stockage de produits sanguins, chimiques ou pharmaceutiques qui empêchent ou limitent la prolifération de cellules ou la reproduction d'acides nucléiques à des fins chirurgicales; préparations diagnostiques employées à des fins médicales ou diagnostiques dans les domaines de l'immunodiagnostic et des diagnostics moléculaires; compositions chimiques ou pharmaceutiques employées à des fins médicales ou diagnostiques pour empêcher ou limiter la prolifération de cellules ou la reproduction d'acides nucléiques; vaccins pour les personnes; compositions chimiques ou pharmaceutiques employées pour inactiver ou modifier des agents pathogènes ou des cellules nécessaires à la fabrication de vaccins; dispositifs, nommément : négatoscopes, conteneurs et tubes synthétiques destinés à recueillir le sang ou d'autres fluides corporels; réactifs chimiques employés dans les études médicales et biologiques; filtres conçus pour inactiver des agents pathogènes et des cellules à des fins médicales ou diagnostiques; filtres employés dans le traitement et le stockage de produits sanguins à des fins médicales et diagnostiques; filtres employés à des fins médicales ou diagnostiques; filtres employés dans les domaines de l'immunodiagnostic et des diagnostics moléculaires à des fins médicales ou diagnostiques; filtres employés pour empêcher ou limiter la prolifération de cellules ou la reproduction d'acides nucléiques à des fins médicales ou diagnostiques; dispositifs employés dans la fabrication de vaccins, nommément négatoscopes. **Emploi** projeté au CANADA en liaison avec les marchandises.

1,056,616. 2000/04/27. ObjectFX Corporation (a Minnesota corporation), Suite 200, 2515 Wabash Avenue, St. Paul, Minnesota 55114, UNITED STATES OF AMERICA
Representative for Service/Représentant pour Signification: SIM & MCBURNEY, 330 UNIVERSITY AVENUE, 6TH FLOOR, TORONTO, ONTARIO, M5G1R7

SPATIALFX

WARES: Computer software, namely software for the development, deployment and utilization of applications which provide for the management, retrieval, analysis, presentation and visualization of information through graphic and textual representations of data, for use on personal computers and other personal computing devices, network servers and clients, web servers and web browsers and navigation devices. **Used** in UNITED STATES OF AMERICA on wares. **Registered** in or for UNITED STATES OF AMERICA on May 13, 2003 under No. 2,714,822 on wares. **Proposed** Use in CANADA on wares.

MARCHANDISES: Logiciels, nommément logiciels pour le développement, le déploiement et l'utilisation d'applications nécessaires à la gestion, à la récupération, à l'analyse, à la présentation et à la visualisation d'information au moyen de représentations graphiques et textuelles de données, pour utilisation avec ordinateurs personnels et autres dispositifs informatiques personnels, serveurs de réseau et de clients, serveurs Web et fureteurs Web et dispositifs de navigation.
Employée: ÉTATS-UNIS D'AMÉRIQUE en liaison avec les marchandises. **Enregistrée** dans ou pour ÉTATS-UNIS D'AMÉRIQUE le 13 mai 2003 sous le No. 2,714,822 en liaison avec les marchandises. **Emploi** projeté au CANADA en liaison avec les marchandises.

1,058,690. 2000/05/12. SOCIEDADE QUINTA DO PORTAL, Rua Gulhermina, Suggia, 200-9°, 4200 Porto, PORTUGAL
Representative for Service/Représentant pour Signification: LANG MICHENER LLP, BCE PLACE, P.O. BOX 747, SUITE 2500, 181 BAY STREET, TORONTO, ONTARIO, M5J2T7

QUINTA DO PORTAL

As provided by the applicant, the words QUINTO DO PORTAL translate into PORTAL'S FARM in the English language.

WARES: Table wine. **Used** in PORTUGAL on wares. **Registered** in or for PORTUGAL on April 22, 1999 under No. 333086 on wares. **Proposed** Use in CANADA on wares.

Selon le requérant, les mots QUINTO DO PORTAL se traduisent en anglais par PORTAL'S FARM.

MARCHANDISES: Vin de table. **Employée:** PORTUGAL en liaison avec les marchandises. **Enregistrée** dans ou pour PORTUGAL le 22 avril 1999 sous le No. 333086 en liaison avec les marchandises. **Emploi** projeté au CANADA en liaison avec les marchandises.

1,058,691. 2000/05/12. SOCIEDADE QUINTA DO PORTAL, Rua Gulhermina, Suggia, 200-9°, 4200 Porto, PORTUGAL
Representative for Service/Représentant pour Signification: LANG MICHENER LLP, BCE PLACE, P.O. BOX 747, SUITE 2500, 181 BAY STREET, TORONTO, ONTARIO, M5J2T7

PORTO PORTAL

As provided by the applicant, the word PORTAL means PORTAL when translated into the English language.

WARES: Port wine. **Used** in PORTUGAL on wares. **Registered** in or for PORTUGAL on June 02, 1998 under No. 311839 on wares. **Proposed** Use in CANADA on wares.

Tel que fourni par le requérant, le mot PORTAL signifie PORTAL quand il est traduit en anglais.

MARCHANDISES: Porto. **Employée:** PORTUGAL en liaison avec les marchandises. **Enregistrée** dans ou pour PORTUGAL le 02 juin 1998 sous le No. 311839 en liaison avec les marchandises. **Emploi** projeté au CANADA en liaison avec les marchandises.

1,058,787. 2000/05/15. Reichle & De-Massari Holding AG, a corporation of Switzerland, Binzstrasse 31, 8620 Wetzikon, SWITZERLAND **Representative for Service/Représentant pour Signification:** OGILVY RENAULT, 1981 MCGILL COLLEGE AVENUE, SUITE 1600, MONTREAL, QUEBEC, H3A2Y3



WARES: Electric switches, electric switch board, electric switch blades, cables, sockets and plugs, coaxial cables, fibre protection and electric installation materials, namely fibre splice cassette, radius limiter, strain relievers, mounting rails, earthing kits, earthing termination, cable shield clamps, mounting rails, distribution frames, racks and cabinets, mounting channels; copper wire; telecommunication cables, voice and data telecom, anti-tangling device for cables, namely transfer straps and rings, wire and cable holding rails, wire and cable guide rails, holder for wire and cable, jumper ring panels, over length sets, flex ducts, on-floor ducts; fibre-optics components, namely fibre-optic connectors, connection modules, disconnection modules, testing cables, labelling systems, coders, disconnecting and marking plugs, plugs, sockets, adapters, fiber optic cables, fibre optic connector assembly tools, splice holders, splice protectors, splice connectors, splice trays, splice closures, fibre-optic cassettes, fibre-optic outlets; copper components, namely connection modules, disconnection modules, over voltage protection modules, over current protection modules' wiring tools, testing cables, labelling systems, coders, disconnecting and marking plugs, plugs, sockets, cable and copper wires, copper electric wires; platforms for telephone systems, telephone connectors, telephone distribution frames, telephone wiring, cable testing equipment, fibre optic cables; computer installations comprising computer connections to telephone cables and computer cables and part and fittings; computer networks, comprising computer cabling network; computer interfaces, comprising computer interface connectors; electrical switchboards, electric printed switchboard, electrical switches, switch boxes for electricity, stands and racks (towers) for electronic and fibre optic installations; electric and fibre optic cables, electricity conduits, identification threads and sheaths for electric wires, electricity wire connectors, sheaths for electric and fibre optic cables; junction and distribution sleeves for electric and fibre optic cables; sockets, plugs and other contacts for electric connections, electricity junction boxes, electricity distribution boxes, electricity plugs, and fibre optic connection. **SERVICES:** (1) Repair, installation, maintenance and servicing of electric, electronic, measuring, signalling and checking (supervision) apparatus and instruments and their parts and fittings; repair, installation, maintenance and servicing of telecommunication apparatus, instruments, equipment and networks, and their parts and fittings, repair, installation, maintenance and servicing of computer networks, computer interfaces, and computer parts and fittings; repair, installation, maintenance and servicing of building and

telecommunication cabling systems, including electric and fibre optic cables, electricity conduits, identification threads and sheaths for electric wires, electricity wire connectors, sheaths for electric and fibre optic cables, junction and distribution sleeves for electric and fibre optic cables, and electric and fibre optic connections (sockets, plugs and other contacts). (2) Providing of training, arranging and conducting of training courses, seminars and workshops, in particular, for planning, installation and distributing electric, electronic and telecommunication apparatus and networks and their parts and fittings, and computer networks and their parts and fittings. **Priority** Filing Date: March 27, 2000, Country: SWITZERLAND, Application No: 3658/2000 in association with the same kind of wares and in association with the same kind of services. **Used** in SWITZERLAND on wares and on services. **Registered** in or for SWITZERLAND on March 27, 2000 under No. 472,839 on wares and on services.

MARCHANDISES: Interrupteurs électriques, panneau d'interrupteurs électriques, couteaux d'interrupteurs électriques, câbles, prises et fiches, câbles coaxiaux, matériaux de protection de fibres optiques et matériaux d'installation électrique, nommément cassettes d'épissures de fibres optiques, limiteur de rayons, serre-câbles, rails de fixation, nécessaires de mise à la terre, bornes de mise à la terre, serre-blindage de câble, rails de fixation, répartiteurs, baies et armoires, profilés en U pour le montage; fils de cuivre; câbles de télécommunications, appareils de télécommunication de signaux vocaux et de données, dispositifs pour empêcher les câbles de se mêler, nommément sangles et anneaux de transfert, rails de maintien de câbles et de fils, rails de guidage pour fils et câbles, support pour fils et câbles, panneaux de connexions temporaires, ensembles d'éléments de surlongueur, conduits souples, conduits de plancher; composants de fibres optiques, nommément connecteurs de fibres optiques, modules de connexion, modules de déconnexion, câbles d'essais, systèmes d'étiquetage, codeurs, fiches de déconnexion et de détrompage, fiches, prises, adaptateurs, câbles à fibres optiques, outils d'assemblage de connecteurs de fibres optiques, supports d'épissures, protecteurs d'épissures, connecteurs d'épissures, platines d'épissures, fermetures d'épissures, cassettes de fibres optiques, sorties de fibres optiques; composants de cuivre, nommément modules de connexion, modules de déconnexion, modules de protection contre la surtension, outils de câblage pour modules de protection contre la surintensité, câbles d'essais, systèmes d'étiquetage, codeurs, fiches de déconnexion et de détrompage, fiches, prises, câbles et fils de cuivre, fils électriques de cuivre; plates-formes pour systèmes téléphoniques, connecteurs téléphoniques, répartiteurs téléphoniques, fils téléphoniques, matériel d'essai de fils, câbles de fibres optiques; installations d'ordinateurs comprenant connexion d'ordinateurs à des fils téléphoniques et câbles d'ordinateur et pièces et raccords; réseaux d'ordinateurs, comprenant réseaux de câblage d'ordinateurs; interfaces d'ordinateur, comprenant connecteurs d'interface ordinateur; tableau de contrôle électrique, cartes imprimées de commutation électrique, interrupteurs électriques, boîtes d'interrupteurs électriques, supports et étagères (pylônes) pour installations électroniques et installations de fibres optiques; câbles électriques et câbles de fibres optiques, canalisations électriques, fils d'identification et gaines pour fils électriques, connecteurs de fils électriques, gaines pour câbles électriques et

câbles de fibres optiques; gaines de jonction et de distribution pour câbles électriques et câbles de fibres optiques; prises, fiches et autres contacts pour connexions électriques, boîtes de jonction électrique, boîtes de distribution électrique, fiches électriques, et connexion de fibres optiques. **SERVICES:** (1) Réparation, installation, maintenance et entretien d'appareils et instruments électriques, électroniques, de mesure, de signalisation et de vérification (supervision), et de leurs pièces et accessoires; réparation, installation, maintenance et entretien d'appareils, instruments, équipement et réseaux de télécommunication, et de leurs pièces et accessoires; réparation, installation, maintenance et entretien de réseaux d'ordinateurs, d'interfaces d'ordinateur, et de pièces et accessoires d'ordinateur; réparation, installation, maintenance et entretien de systèmes de câblage de bâtiments et de télécommunication, y compris câbles électriques et à fibres optiques, canalisations électriques, fils d'identification et gaines pour fils électriques, connecteurs de fils électriques, gaines pour câbles électriques et à fibres optiques, machons de raccordement et de distribution pour câbles électriques et à fibres optiques, et connecteurs électriques et à fibres optiques (douilles, fiches et autres contacts). (2) Offre de formation et organisation et tenue de cours de formation, séminaires et ateliers, en particulier pour la planification, l'installation et la distribution d'appareils et de réseaux électriques, électroniques et de télécommunication, avec pièces et accessoires, et de réseaux d'ordinateurs, avec pièces et accessoires. **Date** de priorité de production: 27 mars 2000, pays: SUISSE, demande no: 3658/2000 en liaison avec le même genre de marchandises et en liaison avec le même genre de services. **Employée:** SUISSE en liaison avec les marchandises et en liaison avec les services. **Enregistrée** dans ou pour SUISSE le 27 mars 2000 sous le No. 472,839 en liaison avec les marchandises et en liaison avec les services.

1,058,854. 2000/05/18. VINCOR (QUÉBEC) INC., 175, chemin Marieville, Rougemont, QUÉBEC, J0L1M0 **Representative for Service/Représentant pour Signification:** BROUILLETTE KOSIE PRINCE, 1100, BOUL. RENE-LEVESQUE OUEST, BUREAU 2500, MONTREAL, QUÉBEC, H3B5C9

FRIEDRICH

MARCHANDISES: VINS. **Emploi** projeté au CANADA en liaison avec les marchandises.

WARES: WINES. **Proposed** Use in CANADA on wares.

1,059,105. 2000/05/15. CHOICEPARTS, LLC, 3155 Research Boulevard, Suite 100, Dayton, Ohio 45420, UNITED STATES OF AMERICA **Representative for Service/Représentant pour Signification:** OSLER, HOSKIN & HARCOURT LLP, SUITE 1500, 50 O'CONNOR STREET, OTTAWA, ONTARIO, K1P6L2

CHOICEPARTS

SERVICES: Computerized on-line ordering services in the field of automotive parts; computer services, namely, providing a database featuring information about the location, purchase, and sale of automotive parts. **Proposed** Use in CANADA on services.

SERVICES: Services de commande informatisés en ligne dans le domaine des pièces d'automobile; services informatiques, notamment fourniture d'une base de données contenant de l'information sur la localisation, l'achat et la vente de pièces d'automobile. **Emploi** projeté au CANADA en liaison avec les services.

1,059,354. 2000/05/16. HUNT HOLDINGS, INC., 209 Baynard Building, 3411 Silverside Road, Wilmington, Delaware 19810, UNITED STATES OF AMERICA **Representative for Service/Représentant pour Signification:** OSLER, HOSKIN & HARCOURT LLP, SUITE 1500, 50 O'CONNOR STREET, OTTAWA, ONTARIO, K1P6L2

THE EXECUTIVE STANDUP STAPLER

The right to the exclusive use of the word STAPLER is disclaimed apart from the trade-mark.

WARES: Paper staplers. **Proposed** Use in CANADA on wares.

Le droit à l'usage exclusif du mot STAPLER en dehors de la marque de commerce n'est pas accordé.

MARCHANDISES: Agrafeuses à papier. **Emploi** projeté au CANADA en liaison avec les marchandises.

1,060,168. 2000/05/29. Ontario International Speedway Inc., 5245 Burke Street, R.R. 1, Windsor, ONTARIO, N9A6J3 **Representative for Service/Représentant pour Signification:** GOWLING LAFLEUR HENDERSON LLP, SUITE 5800, SCOTIA PLAZA, 40 KING STREET WEST, TORONTO, ONTARIO, M5H3Z7



Applicant disclaims the right to the exclusive use of the eleven-point maple leaf and the words ONTARIO INTERNATIONAL SPEEDWAY apart from the trade-mark.

WARES: racing paraphernalia, namely model cars, key chains, mugs, trading cards and photographs; clothing, namely hats, shirts and jackets. **SERVICES:** services of the operation of an oval track speedway for the purpose of motor sports racing. **Proposed** Use in CANADA on wares and on services.

Le requérant renonce au droit à l'usage exclusif de la feuille d'érable à onze pointes et des mots ONTARIO INTERNATIONAL SPEEDWAY en dehors de la marque de commerce.

MARCHANDISES: Objets divers liés aux courses automobiles, notamment modèles réduits d'automobiles, chaînes porte-clés, grosses tasses, cartes à échanger et photographies; vêtements, notamment chapeaux, chemises et vestes. **SERVICES:** Services d'exploitation d'un autodrome à piste ovale à des fins de sport de course d'engins motorisés. **Emploi** projeté au CANADA en liaison avec les marchandises et en liaison avec les services.

1,062,745. 2000/06/09. THE PROCTER & GAMBLE COMPANY, One Procter & Gamble Plaza, Cincinnati, Ohio 45202, UNITED STATES OF AMERICA **Representative for Service/ Représentant pour Signification:** JOHNSTON AVISAR WASSENAAR LLP, 56 THE ESPLANADE, SUITE 401, TORONTO, ONTARIO, M5E1A7

STRAIGHT SHAPE

The right to the exclusive use of the word STRAIGHT is disclaimed apart from the trade-mark.

WARES: Hair care preparations. **Used** in UNITED STATES OF AMERICA on wares. **Registered** in or for UNITED STATES OF AMERICA on September 02, 2003 under No. 2,760,198 on wares. **Proposed** Use in CANADA on wares.

Le droit à l'usage exclusif du mot STRAIGHT en dehors de la marque de commerce n'est pas accordé.

MARCHANDISES: Produits capillaires. **Employée:** ÉTATS-UNIS D'AMÉRIQUE en liaison avec les marchandises. **Enregistrée** dans ou pour ÉTATS-UNIS D'AMÉRIQUE le 02 septembre 2003 sous le No. 2,760,198 en liaison avec les marchandises. **Emploi** projeté au CANADA en liaison avec les marchandises.

1,063,317. 2000/06/14. NEWTECH BRAKE INC./FREIN NEWTECH INC., 779 Industrial Blvd., Blainville, QUEBEC, J7C3V3 **Representative for Service/Représentant pour Signification:** OGILVY RENAULT, 1981 MCGILL COLLEGE AVENUE, SUITE 1600, MONTREAL, QUEBEC, H3A2Y3

FULL CONTACT

WARES: Brakes for land vehicles and parts therefor. **Proposed** Use in CANADA on wares.

MARCHANDISES: Freins pour véhicules terrestres, et pièces connexes. **Emploi** projeté au CANADA en liaison avec les marchandises.

1,064,891. 2000/06/27. QAS Limited, George West House, 2-3 Clapham Common North Side, London, SW4 0QL, UNITED KINGDOM **Representative for Service/Représentant pour Signification:** SIM & MCBURNEY, 330 UNIVERSITY AVENUE, 6TH FLOOR, TORONTO, ONTARIO, M5G1R7

QAS

WARES: Computer software for the management and capture of addresses. **Used** in UNITED KINGDOM on wares. **Registered** in or for OHIM (EC) on May 28, 1998 under No. 349316 on wares. **Proposed** Use in CANADA on wares.

MARCHANDISES: Logiciels pour la gestion et la saisie d'adresses. **Employée:** ROYAUME-UNI en liaison avec les marchandises. **Enregistrée** dans ou pour OHMI (CE) le 28 mai 1998 sous le No. 349316 en liaison avec les marchandises. **Emploi** projeté au CANADA en liaison avec les marchandises.

1,065,668. 2000/06/30. Spacesaver Corporation, a Wisconsin corporation, 1450 Janesville Avenue, Fort Atkinson, Wisconsin 53538, UNITED STATES OF AMERICA **Representative for Service/Représentant pour Signification:** BORDEN LADNER GERVAIS LLP, WORLD EXCHANGE PLAZA, 100 QUEEN STREET, SUITE 1100, OTTAWA, ONTARIO, K1P1J9



The right to the exclusive use of the word FILE is disclaimed apart from the trade-mark.

WARES: Furniture, namely, file cabinets; storage cabinets and shelving units; and parts and accessories therefore, namely, hanging file bars, shelves, anti-tip devices for stabilizing track-mounted file cabinets, storage cabinets and shelving against tipping, brackets to hold a card which identifies the contents of the cabinets, dividers, service and installation tools, namely, a furniture installation kit consisting of levels, wrenches and screwdrivers, drawers, drawer brackets, hanging folder frames, drawer locks, trim strips, back panels and components for assembling drawers, namely, drawer fronts, drawer backs, drawer sides. **Used** in CANADA since at least as early as April 20, 2000 on wares. **Priority** Filing Date: March 02, 2000, Country: UNITED STATES OF AMERICA, Application No: 75/933,628 in association with the same kind of wares.

Le droit à l'usage exclusif du mot FILE en dehors de la marque de commerce n'est pas accordé.

MARCHANDISES: Meubles, notamment classeurs; armoires de rangement et éléments de rayonnage; et pièces et accessoires pour les articles susmentionnés, notamment barres pour chemises de classement à suspendre, étagères, dispositifs anti-basculement pour stabiliser les classeurs sur rails, armoires de rangement et étagères anti-basculement, supports pour cartes d'identification de contenu de classeur, séparateurs, service et outils d'installation, notamment trousse d'installation de meubles comprenant niveaux, clés et tournevis, tiroirs, supports de tiroirs, cadres de chemises à dossiers suspendus, verrous de tiroir, bandes décoratives, panneaux arrière et composants pour

l'assemblage des tiroirs, nommément devants de tiroirs, dos de tiroirs et côtés de tiroirs. **Employée** au CANADA depuis au moins aussi tôt que le 20 avril 2000 en liaison avec les marchandises. **Date** de priorité de production: 02 mars 2000, pays: ÉTATS-UNIS D'AMÉRIQUE, demande no: 75/933,628 en liaison avec le même genre de marchandises.

1,065,875. 2000/07/04. Warner Bros. Entertainment Inc. (a Delaware Corporation), 4000 Warner Boulevard, Burbank, California, 91522, UNITED STATES OF AMERICA
Representative for Service/Représentant pour Signification: BORDEN LADNER GERVAIS LLP, SCOTIA PLAZA, 40 KING STREET WEST, TORONTO, ONTARIO, M5H3Y4

DIAGON ALLEY

WARES: (1) Printed matter and paper goods, namely, books featuring characters from animated, action adventure, comedy and/or drama features, comic books, children's books, magazines featuring characters from animated, action adventures, comedy and/or drama features, coloring books, activity books; writing paper, envelopes, notebooks, diaries, note cards, greeting cards, trading cards; lithographs; pens, pencils, cases therefor, erasers, crayons, markers, colored pencils, painting sets, chalk and chalkboards; decals, heat transfers; posters; mounted and/or unmounted photographs; book covers, book marks, calendars, gift wrapping paper; paper party decorations, namely, paper napkins, paper bags, paper doilies, paper place mats, crepe paper, paper hats, invitations, paper table cloths, paper cake decorations; printed transfers for embroidery or fabric appliqués; printed patterns for costumes, pajamas, sweatshirts and t-shirts; paper photo frames. (2) Clothing for men, women and children, namely, shirts, t-shirts, sweatshirts, jogging suits, trousers, pants, jeans, shorts, tank tops, rainwear, cloth bibs, skirts, blouses, dresses, suspenders, sweaters, jackets, coats, raincoats, snow suits, ties, robes, hats, caps, sunvisors, belts, scarves, sleepwear, pajamas, lingerie, underwear, boots, shoes, sneakers, sandals, booties, slipper socks, swimwear and costumes comprised of body suits and face masks. (3) Toys and sporting goods, including games and playthings, namely, action figures and accessories therefor; plush toys; balloons; bathtub toys; ride-on toys; equipment sold as a unit for playing cards; toy vehicles; dolls; flying discs; hand-held unit for playing electronic games; a board game, a card game, a manipulative game, a parlor-type computer game, an action type target game; stand alone video output game machines; jigsaw and manipulative puzzles; paper face masks; skateboards; ice skates; water squirting toys; balls, namely, playground balls, soccer balls, baseballs, basketballs; baseball gloves; swimming floats for recreational use; kickboard flotation devices for recreational use; surfboards; swim boards for recreational use; swim fins; toy zip guns; toy bakeware and toy cookware; toy banks; and Christmas tree ornaments. (4) Printed matter and paper goods, namely, books featuring characters from animated, action adventure, comedy and/or drama features, comic books, children's books, magazines featuring characters from animated, action adventure, comedy and/or drama features, coloring books, activity books; writing paper, envelopes, notebooks, diaries, note cards, greeting cards, trading cards; lithographs; pens, pencils, cases therefor,

erasers, crayons, markers, colored pencils, painting sets, chalk and chalkboards; decals, heat transfers; posters; mounted and/or unmounted photographs; book covers, book marks, calendars, gift wrapping paper; paper party decorations, namely, paper napkins, paper bags, paper doilies, paper place mats, crepe paper, paper hats, invitations, paper table cloths, paper cake decorations; printed transfers for embroidery or fabric appliqués; printed patterns for costumes, pajamas, sweatshirts and t-shirts; paper photo frames. (5) Toys and sporting goods, including games and playthings, namely, action figures and accessories therefor; plush toys; balloons; bathtub toys; ride-on toys; equipment sold as a unit for playing card games; toy vehicles; dolls; flying discs; hand-held unit for playing electronic games; a board game, a card game, a manipulative game, a parlor-type computer game, an action type target game; stand alone video output game machines; jigsaw and manipulative puzzles; paper face masks; skateboards; ice skates; water squirting toys; balls, namely, playground balls, soccer balls, baseballs, basketballs, baseball gloves; swimming floats for recreational use; kickboard flotation devices for recreational use; surfboards; swim boards for recreational use; swim fins; toy zip guns; toy bakeware and toy cookware; toy banks; and Christmas tree ornaments. **Used** in UNITED STATES OF AMERICA on wares (4), (5). **Registered** in or for UNITED STATES OF AMERICA on May 28, 2002 under No. 2,574,284 on wares (5); UNITED STATES OF AMERICA on November 19, 2002 under No. 2,652,315 on wares (4). **Proposed** Use in CANADA on wares (1), (2), (3).

MARCHANDISES: (1) Imprimés et articles en papier, nommément livres contenant des personnages de dessins animés, de films d'action et d'aventure, de comédies et/ou de films dramatiques, bandes dessinées, livres pour enfants, magazines contenant des personnages de dessins animés, de films d'action et d'aventure, de comédies et/ou de films dramatiques, livres à colorier, livres d'activités; papier à lettres, enveloppes, cahiers, agendas, cartes de correspondance, cartes de souhaits, cartes à échanger; lithographies; stylos, crayons, étuis connexes, gommes à effacer, crayons à dessiner, marqueurs, crayons de couleur, ensembles de peintures, craie et ardoises; décalcomanies, décalcomanies à chaud; affiches; photographies montées et/ou non montées; couvertures de livre, signets, calendriers, papier à emballer les cadeaux; décorations en papier pour fêtes, nommément serviettes de table en papier, napperons en papier, papier crêpé, chapeaux en papier, cartes d'invitation, nappes en papier, décorations en papier pour gâteaux; transferts imprimés pour broderie ou appliqués en tissu; patrons imprimés pour costumes, pyjamas, pulls d'entraînement et tee-shirts; cadres à photos en papier. (2) Vêtements pour hommes, femmes et enfants, nommément chemises, tee-shirts, pulls d'entraînement, tenues de jogging, pantalons, jeans, shorts, débardeurs, vêtements imperméables, bavoirs en tissu, jupes, chemisiers, robes, bretelles, chandails, vestes, manteaux, imperméables, habits de neige, cravates, peignoirs, chapeaux, casquettes, visières, ceintures, foulards, vêtements de nuit, pyjamas, lingerie, sous-vêtements, bottes, chaussures, espadrilles, sandales, bottillons, chaussettes-pantoufles, maillots de bain et déguisements composés d'un costume et d'un masque. (3) Jouets et articles de sport, y compris jeux et articles de jeu, nommément figurines d'action et accessoires connexes; jouets en

peluche; ballons; jouets pour le bain; jouets enfourchables; équipement vendu comme un tout pour cartes à jouer; véhicules-jouets; poupées; disques volants; unités à main pour jeux électroniques; un jeu de combinaison, un jeu de cartes, un jeu de manipulation, un jeu de société sur ordinateur, un jeu d'action avec cibles; machines de jeux vidéo autostables; scies sauteuses et casse-tête à manipuler; masques en papier; planches à roulettes; patins à glace; jouets arroseurs à presser; balles, nommément balles de terrain de jeu, ballons de soccer, balles de baseball, ballons de basket-ball; gants de baseball; flotteurs pour usage récréatif; planches de flottaison pour usage récréatif; planches de surf; planches de natation pour usage récréatif; palmes de plongée; pistolets-jouets bricolés; articles de cuisson jouets et batterie de cuisine jouet; tirelires; et ornements d'arbre de Noël. (4) Imprimés et articles en papier, nommément livres concernant des personnages de films de long métrage d'animation, d'aventure, de comédie et/ou de films dramatiques, illustrés, livres pour enfants, magazines concernant des personnages de films de long métrage d'animation, d'aventure, de comédie et/ou de films dramatiques, livres à colorier, livres d'activités; papier à écrire, enveloppes, cahiers, agendas, cartes de correspondance, cartes de souhaits, cartes à échanger; lithographies; stylos, crayons, étuis connexes, gommes à effacer, crayons à dessiner, marqueurs, crayons de couleur, ensembles de peintures, craie et ardoises; décalcomanies, décalcomanies à chaud; affiches; photographies montées et/ou non montées; couvertures de livre, signets, calendriers, papier à emballer les cadeaux; décorations en papier pour fêtes, nommément serviettes de table en papier, sacs en papier, dessus d'assiette en papier, napperons en papier, papier crêpé, chapeaux en papier, cartes d'invitation, nappes en papier, décorations en papier pour gâteaux; transferts imprimés pour broderie ou tissus appliqués; patrons imprimés pour costumes, pyjamas, pulls d'entraînement et tee-shirts; cadres à photos en papier. (5) Jouets et articles de sport, y compris des jeux et articles de jeu, nommément figurines d'action et accessoires connexes; jouets en peluche; ballons; jouets pour le bain; jouets porteurs; équipement vendus comme un tout pour jouer aux cartes; véhicules-jouets; poupées; disques volants; jeux électroniques portatifs; jeu de table, jeu de cartes, jeu de manipulation, jeu informatique de type salon, jeu d'action avec cibles; machines de jeux vidéo autonome; jeux de patience et casse-tête à manipuler; masques en papier; planches à roulettes; patins à glace; jouets arroseurs à presser; balles, nommément balles de terrain de jeu, ballons de soccer, balles de base-ball, ballons de basket-ball, gants de base-ball; flotteurs pour usage récréatif; planches de natation pour usage récréatif; planches de surf; planches de natation pour usage récréatif; palmes de plongée; pistolets-jouets bricolés; batterie de cuisine-jouet et ustensiles de cuisson-jouets; tirelires; décorations d'arbre de Noël. **Employée:** ÉTATS-UNIS D'AMÉRIQUE en liaison avec les marchandises (4), (5). **Enregistrée** dans ou pour ÉTATS-UNIS D'AMÉRIQUE le 28 mai 2002 sous le No. 2,574,284 en liaison avec les marchandises (5); ÉTATS-UNIS D'AMÉRIQUE le 19 novembre 2002 sous le No. 2,652,315 en liaison avec les marchandises (4). **Emploi** projeté au CANADA en liaison avec les marchandises (1), (2), (3).

1,067,110. 2000/07/13. Terasen Inc., 1111 West Georgia Street, Vancouver, BRITISH COLUMBIA, V6E4M4 **Representative for Service/Représentant pour Signification:** FASKEN MARTINEAU DUMOULIN LLP, 2100-1075 WEST GEORGIA STREET, VANCOUVER, BRITISH COLUMBIA, V6E3G2

GASLIGHT GOURMET

The right to the exclusive use of the word GOURMET in association with recipe cards, books and booklets featuring cooking recipes; pre-recorded videos, digital video discs and compact discs featuring cooking recipes and related information and entertainment and educational services in the nature of cooking shows for television broadcast and also broadcast via global communications network is disclaimed apart from the trademark.

WARES: Recipe cards, books and booklets featuring cooking recipes; cookware, namely, porcelain enamel cookware and stainless steel cookware, kettles, percolators, fry sets, saucepans, boilers, colanders, pressure cookers, pressure canners; kitchenware, namely, ash trays, back bars, bain maries, bakeware, baking shells, bar equipment, bar service, bar strainer, bar trays, basting spoon, beverage server, beverage trays, boning knives, bottle opener, braziers, bread baskets, bread knives, broilers, brooms, brushes, bun tray, bus trucks, butter warmer, cake covers, cake turner, can openers, candles, carafe carts, chafing dish, chairs, champagne coolers, char-broilers, cheese shakers, cleavers, cocktail picks, cocktail shaker, coffee decanter, coffee pots, cold meat slicer, collanders, convection ovens, cooks fork, cooks knives, corkscrew, creamers, crocks, cruet set, cutlery, cutlery box, cutting boards, decanter, dessert forks, dessert spoons, dishwashers, dishwasher racks, dispensers, display cases, double boilers, dredges, egg cup, electric slicer, fat filters, flambe carts, flambe pans, flatware, food warmers, fry pans, fryers, garbage cans, beverage glassware, glasswashers, grapefruit knives, graters, gravy boats, griddle scrapers, griddles, hamburger turner, ham slicer, handy fuel, high chairs, hot food tables, hot dog machines, hot rum mugs, ice buckets, ice chipper, ice cream cabinets, ice cream scoops, ice crushers, ice machines, ice scoops, ingredient bins, insulated servers, Irish coffee glasses, jiggers, kitchen knives, ladles, lasagna dishes, loaf pans, lobster crackers, mashers, measuring cups, meat blocks, menu covers, microwave ovens, mixers, mixing bowls, mop buckets, napkin dispensers, onion soup bowls, order racks, order wheels, oval au gratin, oval bakers, oval trays, oven brush, oven ware, oyster cocktail cup, oyster knives, parers, paring knives, pelouze scales, pie markers, pie servers, piping bags, pizza cutters, pizza ovens, pizza peel, pizza plates, pizza tables, plastic menu stands, plate dispensers, pot forks, pot racks, pourers, ranges, rectangular trays, refrigerators/freezers, roast beef slicers, roat pans, rolling pins, salad bowls, salad dressing crocks, salt and pepper shakers, sand urns, sauce pans, sauce pots, saute pans, scales, scoops, scrapers, seafood tackles, service trays, shelving, shish-kabob swords, skewers, skimmers, slicers, snail forks, snail plates, snail tongs, spatulas, spoons, steak knives, steam cookers, steam tables, stock pots, storage containers, strainers, sugar servers, sundae dishes, syrup dispensers, table/bases, table cloths, table

skirtings, tea pots, teaspoons, thermometers, tilting skillets, toasters, tongs, tote boxes, tray boxes, tray stands, trays, turners, utility knives, utility pails, utility tongs, utility turners, vegetable parer, vinegar dispenser, walk-in coolers/freezers, waste baskets, water pitchers, whips, wine coolers, wooden spoons, work tables; clothing, namely aprons, chef's hats, oven mitts, scarves, caps, t-shirts, sweatshirts and jackets; pre-recorded videos, digital video discs and compact discs featuring cooking recipes and related information; umbrellas, lapel pins, tote bags, coasters, playing cards, luggage tags, golf sets, namely, golf clubs, golf balls, golf tees, golf bags, pencils, pens, towels, pull golf carts, motorized golf carts, golf bag stands and golf bag covers, ice scrapers, flashlights, travel mugs, key fobs, jigsaw puzzles, fridge magnets, outdoor window thermometers, pens and pencils, flags and balloons. **SERVICES:** Entertainment and educational services in the nature of cooking shows for television broadcast and also broadcast via a global communications network. **Proposed Use in CANADA on wares and on services.**

Le droit à l'usage exclusif du mot GOURMET en association avec les fiches de recettes, les livres et les brochures de recettes; vidéos, vidéodisques numériques et disques compacts préenregistrés contenant des recettes et des renseignements connexes, et services éducatifs et de divertissement sous forme d'émissions de cuisine pour télédiffusion ainsi que diffusion par réseau mondial de télécommunications. en dehors de la marque de commerce n'est pas accordé.

MARCHANDISES: Fiches de recettes, livres et livrets ayant trait aux recettes de cuisine; batterie de cuisine, nommément batterie de cuisine en émail vitrifié et batterie de cuisine en acier inoxydable, bouilloires, percolateurs, ensembles à frire, casseroles, bouilloires, passoires, autocuiseurs, autoclaves; articles de cuisine, nommément cendriers, barres arrière, bain-marie, ustensiles pour la cuisson, moules à cuisson, équipement de bar, services de bar, passoires pour bar, plateaux pour bar, cuillère à arroser, serveur à boissons, plateaux pour boissons, couteaux à désosser, décapsuleur, grils, corbeilles à pain, couteaux à pain, grilloirs, balais, brosses, plateau à petits pains, chariots pour desservir, réchauffeur à beurre, cloches à gâteau, spatule à gâteau, ouvre-boîtes, bougies, carafes, chariots, chauffe-plats, chaises, seaux à champagne, grils à charbon de bois, saupoudreuses à fromage, couperets, pique-olive, coqueteliers, verseuses à café, cafetières, trancheuses de viandes froides, passoires, fours à convection, fourchettes de cuisinier, couteaux de cuisinier, tire-bouchon, crémiers, pots de terre, huiliers, coutellerie, boîte à coutellerie, planches à découper, carafes, fourchettes à dessert, cuillères à dessert, lave-vaisselle, supports à lave-vaisselle, distributrices, vitrines, bain-marie, saupoudreuses, coquetiers, trancheuses électriques, filtres de friteuse, chariots à flambée, poêles à flambée, couverts, chauffe-plats, poêlons, bassines à frire, poubelles, verrerie pour boissons, laveuses de verres, couteaux à pamplemousses, râpes, saucières, récurveurs à plaques chauffantes, plaques chauffantes, spatules à hambourgeois, trancheuses pour jambon, combustible domestique, chaises hautes, tables pour aliments chauds, machines à chiens chauds, grosses tasses pour rhum chaud, seaux à glace, broyeur à glace, armoires pour crème glacée, cuillères à crème glacée, concasseurs à glace, machines à glace, pelle à glace, bacs à ingrédient, serveurs isolants, verres pour

café irlandais, doseurs, couteaux de cuisine, louches, plats à lasagne, moules à pain, casse-carapace de homard, pilons à légumes, tasses à mesurer, blocs de boucher, couvertures de menu, fours à micro-ondes, mélangeurs, bols à mélanger, seaux de lavage, distributrices de serviettes de papier, bols pour soupe à l'oignon, supports à commandes, roulettes pour commandes, plats ovales pour gratin, plats de cuisson ovales, plateaux ovales, brosses à four, plats pour le four, vase à coquetel d'huîtres, couteaux à huîtres, rognoirs, couteaux à légumes, balances Pelouze, marqueurs pour tartes, pelles à tarte, sacs à glaçage, roulettes à pizza, fours à pizza, spatules à pizza, assiettes à pizza, tables à pizza, supports de menu en plastique, distributrices d'assiettes, fourchettes à casserole, supports à casserole, verseurs, cuisinières, plateaux rectangulaires, réfrigérateurs/congélateurs, trancheuses pour rôti de boeuf, rôtissoires, rouleaux à pâtisserie, saladiers, pots à vinaigrette, salières et poivrières, sabliers à mégots, casseroles, marmites à sauce, sauteuses, balances, pelles, récurveurs, pinces à fruits de mer, plateaux de service, étagères, broche à kebab, brochettes, écumeurs, trancheuses, fourchettes à escargots, assiettes à escargots, pinces à escargots, spatules, cuillères, couteaux dentés, cuiseurs à vapeur, tables à vapeur, marmites, récipients d'aliments, passoires, sucriers, vaisselle pour coupes glacées, distributrices à sirop, table/bases, nappes, sous-jupe de table, thières, cuillères à thé, thermomètres, poêles basculantes, grille-pain, pinces, boîtes à desservir, boîtes plateaux, supports à plateaux, plateaux, palettes, couteaux universels, seaux polyvalents, pinces polyvalentes, palettes polyvalentes, épluche-légumes, distributeur à vinaigre, chambres froides/congélateurs-chambres, corbeilles à papier, pots à eau, fouets, seaux à vin, cuillères de bois, tables de travail; vêtements, nommément tabliers, toques de cuisinier, gants de cuisine, foulards, casquettes, tee-shirts, pulls d'entraînement et vestes; vidéos, vidéodisques numériques et disques compacts préenregistrés ayant trait aux recettes de cuisine et information connexe; parapluies, épingles de revers, fourre-tout, sous-verres, cartes à jouer, étiquettes à bagages, ensembles de golf, nommément bâtons de golf, balles de golf, tés de golf, sacs de golf, crayons, stylos, serviettes, chariots de golf, voiturettes de golf motorisées, supports de sacs de golf et housses de sac de golf, grattoirs à glace, lampes de poche, gobelets d'auto, breloques porte-clés, casse-tête, aimants pour réfrigérateur, thermomètres extérieurs de fenêtre, stylos et crayons, drapeaux et ballons. **SERVICES:** Services de divertissement et d'éducation sous forme de spectacles de cuisson pour télédiffusion et également diffusion au moyen d'un réseau de communications mondial. **Emploi projeté au CANADA en liaison avec les marchandises et en liaison avec les services.**

1,069,319. 2000/08/02. Look Communications Inc., 1755, boul. René-Lévesque est, Bureau 201, Montréal, QUEBEC, H2K4P6 **Representative for Service/Représentant pour Signification:** HEENAN BLAIKIE SRL / LLP, 1250 BOULEVARD RENE-LEVESQUE OUEST, BUREAU 2500, MONTREAL, QUEBEC, H3B4Y1

LOOK WHO'S CALLING

The right to the exclusive use of the words WHO'S CALLING is disclaimed apart from the trade-mark.

WARES: Computer software to advise consumer of an incoming telephone call while on the internet and to allow the acceptance of the call. **SERVICES:** Providing single user and multiple user access to computer information networks for the transfer and dissemination of a wide range of information on a local, national and international basis. **Proposed** Use in CANADA on wares and on services.

Le droit à l'usage exclusif des mots WHO'S CALLING en dehors de la marque de commerce n'est pas accordé.

MARCHANDISES: Logiciel destiné à prévenir le consommateur de la réception d'un appel téléphonique pendant qu'il est connecté sur Internet et lui permettant d'accepter cet appel. **SERVICES:** Fourniture d'un accès à des réseaux de renseignements informatiques pour utilisateurs simples et multiples pour le transfert et la diffusion d'un gamme variée de renseignements au plan local, national et international. **Emploi** projeté au CANADA en liaison avec les marchandises et en liaison avec les services.

1,070,137. 2000/08/08. W.W. Grainger, Inc. (Illinois corporation), 100 Grainger Parkway, Lake Forest, Illinois 60045, UNITED STATES OF AMERICA **Representative for Service/ Représentant pour Signification:** GOWLING LAFLEUR HENDERSON LLP, SUITE 2600, 160 ELGIN STREET, P.O. BOX 466, STATION D, OTTAWA, ONTARIO, K1P1C3

POWER FIRST

The right to the exclusive use of the word POWER is disclaimed apart from the trade-mark.

WARES: (1) Conduit clamps, conduit fittings, conduit bodies, conduit body covers, electrical boxes and box covers, and cable staples all made of metal. (2) Electrical power extension cords, electrical and communication cable, parallel ground adapters, battery and cable connectors, wire connectors, conduit connectors, switch boxes and switch plates, electrical outlet boxes and covers, electrical power strips, surge protectors, electric wall switches, electric switch plates, telephone cord jacks, telephone cord couplers, and electrical wires. (3) Electrical tape, conduit gaskets, electrical receptacles, ground fault circuit interrupter receptacles, porcelain lamp holders. (4) Plastic cable staples, nylon and plastic cable ties. **Priority** Filing Date: February 09, 2000, Country: UNITED STATES OF AMERICA, Application No: 75/925,255 in association with the same kind of wares. **Used** in UNITED STATES OF AMERICA on wares. **Registered** in or for UNITED STATES OF AMERICA on December 10, 2002 under No. 2,660,099 on wares. **Proposed** Use in CANADA on wares.

Le droit à l'usage exclusif du mot POWER en dehors de la marque de commerce n'est pas accordé.

MARCHANDISES: (1) Brides de serrage de canalisation, raccords de canalisation, boîtiers de canalisation, couvre-boîtiers de canalisation, boîtes électriques et couvre-boîte, et agrafes pour câble, tous en métal. (2) Rallonges électriques, câbles électriques et câbles de communication, adaptateurs de mise à la terre parallèles, connecteurs de batteries et de câbles, connecteurs de

fils électriques, connecteurs de conduits, boîtes et plaques d'interrupteurs, boîtes et couvercles de prises électriques, barres d'alimentation, limiteurs de surtension, interrupteurs muraux, plaques d'interrupteur, prises téléphoniques, coupleurs de cordons téléphoniques et fils électriques. (3) Rubans isolants, joints d'étanchéité pour conduits, boîtes électriques, interrupteurs différentiels, douilles de lampes. (4) Agrafes de câble en plastique, attaches de câble en nylon et en plastique. **Date** de priorité de production: 09 février 2000, pays: ÉTATS-UNIS D'AMÉRIQUE, demande no: 75/925,255 en liaison avec le même genre de marchandises. **Employée:** ÉTATS-UNIS D'AMÉRIQUE en liaison avec les marchandises. **Enregistrée** dans ou pour ÉTATS-UNIS D'AMÉRIQUE le 10 décembre 2002 sous le No. 2,660,099 en liaison avec les marchandises. **Emploi** projeté au CANADA en liaison avec les marchandises.

1,070,653. 2000/08/09. BRAGARD SA, 89, rue Jeanne D'Arc, 88290 Saulxures sur Moselotte, FRANCE **Representative for Service/Représentant pour Signification:** ROBIC, 55 ST-JACQUES, MONTRÉAL, QUÉBEC, H2Y3X2

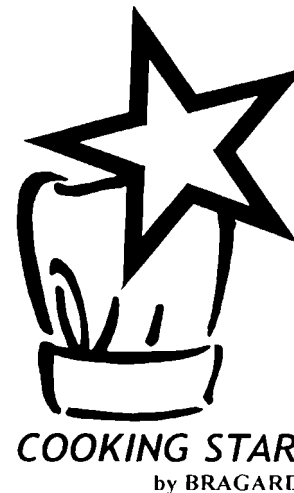

Le droit à l'usage exclusif du mot COOKING en dehors de la marque de commerce n'est pas accordé.

MARCHANDISES: Tissus, draps, taies d'oreillers, taies de traversins, dessus de lit, couvertures, couvre-pieds, édredons, dessus de table, nappes, serviettes de table, sets de table en tissu, torchons, essuie-mains, serviettes de toilette, gants de toilette, draps de bains, draps de plage; blouses, tabliers, robes-tablier, vêtements de travail, nommément pantalons et chapeaux pour pâtisseries et cuisiniers, gants de coton, filets pour cheveux, vestes de cuisiniers, vêtements de pluie, pardessus et manteaux, vestes, pantalons, gilets, tailleurs, robes, jupes, lingerie de corps, bonneterie. **Date** de priorité de production: 05 juin 2000, pays: FRANCE, demande no: 00/3,033,219 en liaison avec le même genre de marchandises. **Employée:** FRANCE en liaison avec les marchandises. **Enregistrée** dans ou pour FRANCE le 05 juin 2000 sous le No. 00/3,033,219 en liaison avec les marchandises. **Emploi** projeté au CANADA en liaison avec les marchandises.

The right to the exclusive use of the word COOKING is disclaimed apart from the trade-mark.

WARES: Textiles, bed sheets, pillow cases, bolster cases, bed covers, blankets, bedspreads, duvets, table covers, tablecloths, table napkins, table sets made of fabric, huck towels, hand towels, face towels, bath mitts, bath towels, beach towels; blouses, aprons, housecoats, work clothing, namely pants and hats for pastry cooks and cooks, cotton gloves, hairnets, jackets for cooks, rainwear, overcoat and coats, jackets, pants, vests, suits, dresses, skirts, lingerie, knitwear. **Priority** Filing Date: June 05, 2000, Country: FRANCE, Application No: 00/3,033,219 in association with the same kind of wares. **Used** in FRANCE on wares. **Registered** in or for FRANCE on June 05, 2000 under No. 00/3,033,219 on wares. **Proposed** Use in CANADA on wares.

1,072,412. 2000/08/25. EXECADVICE CORPORATION, c/o Ogilvy Renault, 77 King Street West, Toronto, ONTARIO, M5K1H1 **Representative for Service/Représentant pour Signification:** OGILVY RENAULT, 1981 MCGILL COLLEGE AVENUE, SUITE 1600, MONTREAL, QUEBEC, H3A2Y3

CONSULTEXEC

SERVICES: The provision of advisory or business consultation services by executives to businesses and government and non-government bodies. **Proposed** Use in CANADA on services.

SERVICES: Fourniture de services de conseils et de consultation commerciaux par des dirigeants à des entreprises, et à des instances gouvernementales et non gouvernementales. **Emploi** projeté au CANADA en liaison avec les services.

1,072,413. 2000/08/25. EXECADVICE CORPORATION, c/o Ogilvy Renault, 77 King Street West, Toronto, ONTARIO, M5K1H1 **Representative for Service/Représentant pour Signification:** OGILVY RENAULT, 1981 MCGILL COLLEGE AVENUE, SUITE 1600, MONTREAL, QUEBEC, H3A2Y3

EXECADVISOR

SERVICES: The provision of advisory or business consultation services by executives to businesses and government and non-government bodies. **Proposed** Use in CANADA on services.

SERVICES: Fourniture de services de conseils et de consultation commerciaux par des dirigeants à des entreprises, et à des instances gouvernementales et non gouvernementales. **Emploi** projeté au CANADA en liaison avec les services.

1,072,414. 2000/08/25. EXECADVICE CORPORATION, c/o Ogilvy Renault, 77 King Street West, Toronto, ONTARIO, M5K1H1 **Representative for Service/Représentant pour Signification:** OGILVY RENAULT, 1981 MCGILL COLLEGE AVENUE, SUITE 1600, MONTREAL, QUEBEC, H3A2Y3

EXECADVICE

SERVICES: The provision of advisory or business consultation services by executives to businesses and government and non-government bodies. **Proposed** Use in CANADA on services.

SERVICES: Fourniture de services de conseils et de consultation commerciaux par des dirigeants à des entreprises, et à des instances gouvernementales et non gouvernementales. **Emploi** projeté au CANADA en liaison avec les services.

1,072,711. 2000/08/28. GENERAL CABLE TECHNOLOGIES CORPORATION, Four Tessenner Drive, Highland Heights, Kentucky 40176, UNITED STATES OF AMERICA **Representative for Service/Représentant pour Signification:** GOWLING LAFLEUR HENDERSON LLP, SUITE 2600, 160 ELGIN STREET, P.O. BOX 466, STATION D, OTTAWA, ONTARIO, K1P1C3

HOME LINX

WARES: Electrical data communications wire and cable. **Proposed** Use in CANADA on wares.

MARCHANDISES: Fil et câble pour les communications de données électriques. **Emploi** projeté au CANADA en liaison avec les marchandises.

1,073,007. 2000/08/29. BLOOMBERG L.P., 499 Park Avenue, New York, New York, 10022, UNITED STATES OF AMERICA **Representative for Service/Représentant pour Signification:** OSLER, HOSKIN & HARCOURT LLP, SUITE 1500, 50 O'CONNOR STREET, OTTAWA, ONTARIO, K1P6L2

BLOOMBERG EXCHANGETRADER

The right to the exclusive use of the word EXCHANGETRADER is disclaimed apart from the trade-mark.

SERVICES: Financial services, namely, providing a computerized on-line system for subscribers which connects traders to global financial markets; securities brokerage, namely sending and receiving orders for placement to liquidity pools. **Proposed** Use in CANADA on services.

Applicant is owner of registration No(s). TMA569,509

Le droit à l'usage exclusif du mot EXCHANGETRADER en dehors de la marque de commerce n'est pas accordé.

SERVICES: Services financiers, nommément fourniture de systèmes informatisés en ligne pour abonnés qui connectent les négociateurs aux marchés financiers internationaux; courtage en valeurs mobilières, nommément envoi et réception d'ordres de placement à des réserves de capitaux. **Emploi** projeté au CANADA en liaison avec les services.

Le requérant est le propriétaire de l'enregistrement No(s). TMA569,509

1,075,199. 2000/09/15. Dr. Babor GmbH & Co., Neuenhofstraße 180, 52078 Aachen, GERMANY **Representative for Service/ Représentant pour Signification:** BORDEN LADNER GERVAIS LLP, WORLD EXCHANGE PLAZA, 100 QUEEN STREET, SUITE 1100, OTTAWA, ONTARIO, K1P1J9

HSR

WARES: (1) Bleaching preparations and other substances for laundry use namely, household cleaner and cleansing products for laundry use; perfumery, essential oils, cosmetics, namely, creams, lotions, gels, masks, eye make-up, eye make-up remover, make-up remover pads, make-up compacts, facial make-up, foundation make-up, face and body powder, active agent concentrates in fluid form in ampoules for skin care, hair lotions; dentifrices; cosmetic preparations for the bath, namely, bath oils, bath salts, bath soap, bath additives and bath foams; sunburn ointments. (2) Washing and bleaching agents, means of body and beauty care, perfumes, ethereal oils, hair waters, tooth-cleaning agents, cosmetic bath additives, cosmetic sun-protection preparations. **Used** in CANADA since at least as early as 1988 on wares (1). **Used** in GERMANY on wares (2). **Registered** in or for GERMANY on July 24, 1996 under No. 396 20 721 on wares (2).

MARCHANDISES: (1) ???OK Décolorants et autres substances pour la lessive, nommément nettoyeurs à lessive; parfumerie, huiles essentielles, cosmétiques, nommément crèmes, lotions, gels, masques, maquillage pour les yeux, démaquillant pour les yeux, tampons démaquillants, poudriers, maquillage pour le visage, fond de teint, poudre pour le visage et le corps, concentrés d'agents actifs en ampoules pour soin de la peau, lotions capillaires; dentifrices; préparations cosmétiques pour le bain, nommément huiles de bain, sels de bain, savon de bain, additifs pour le bain et bains moussants; onguents contre les coups de soleil. (2) Agents de lavage et de blanchiment, produits pour les soins du corps et produits de beauté, parfums, huiles étherées, eaux capillaires, nettoyeurs dentaires, additifs cosmétiques pour le bain, produits de protection solaire pour usage cosmétique. **Employée** au CANADA depuis au moins aussi tôt que 1988 en liaison avec les marchandises (1). **Employée:** ALLEMAGNE en liaison avec les marchandises (2). **Enregistrée** dans ou pour ALLEMAGNE le 24 juillet 1996 sous le No. 396 20 721 en liaison avec les marchandises (2).

1,075,902. 2000/09/25. Konami Corporation, a Japanese Corporation, 2-4-1 Marunouchi, Chiyoda-ku, Tokyo, JAPAN **Representative for Service/Représentant pour Signification:** AIRD & BERLIS LLP, SUITE 1800, 181 BAY STREET, TORONTO, ONTARIO, M5J2T9

FROGGER

WARES: Computer game software and computer game programs; hand-held electronic game units; video game cartridges; video game software and video game programs; computer peripherals and software therefor; electronic personal organizers and software sold as a unit therewith; gaming equipment, namely, slot machines with or without video output;

gambling machines. **Priority Filing Date:** March 23, 2000, Country: UNITED STATES OF AMERICA, Application No: 76/008,483 in association with the same kind of wares. **Used** in UNITED STATES OF AMERICA on wares. **Registered** in or for UNITED STATES OF AMERICA on May 28, 2002 under No. 2,574,355 on wares.

MARCHANDISES: Ludiciel; consoles de jeu électronique de poche; cartouches de jeux vidéo; logiciels de jeux vidéo et programmes de jeux vidéo; périphériques et logiciels connexes; agendas électroniques personnels et logiciels vendus comme un tout avec ces marchandises; matériel de jeu, nommément machines à sous avec ou sans sortie vidéo; machines de jeu. **Date de priorité de production:** 23 mars 2000, pays: ÉTATS-UNIS D'AMÉRIQUE, demande no: 76/008,483 en liaison avec le même genre de marchandises. **Employée:** ÉTATS-UNIS D'AMÉRIQUE en liaison avec les marchandises. **Enregistrée** dans ou pour ÉTATS-UNIS D'AMÉRIQUE le 28 mai 2002 sous le No. 2,574,355 en liaison avec les marchandises.

1,077,930. 2000/10/06. FARMS.COM, LTD., 5885 Ridgeway Parkway, Suite 218, Memphis, Tennessee, 38120, UNITED STATES OF AMERICA **Representative for Service/ Représentant pour Signification:** FARRIS, VAUGHAN, WILLS & MURPHY, P.O. BOX 10026 PACIFIC CENTRE SOUTH, TORONTO DOMINION BANK TOWER, 700 WEST GEORGIA STREET, VANCOUVER, BRITISH COLUMBIA, V7Y1B3

FARMS.COM

The right to the exclusive use of the word .COM is disclaimed apart from the trade-mark.

SERVICES: Online agricultural commodity exchange, and providing financial information regarding agricultural commodities. **Used** in CANADA since at least as early as July 1999 on services.

Le droit à l'usage exclusif du mot .COM en dehors de la marque de commerce n'est pas accordé.

SERVICES: Bourse de marchandises agricoles en ligne et fourniture de renseignements financiers ayant trait aux produits agricoles de base. **Employée** au CANADA depuis au moins aussi tôt que juillet 1999 en liaison avec les services.

1,079,454. 2000/10/19. YAMAHA CORPORATION, a legal entity, 10-1, Nakazawa-cho, Hamamatsu-shi, Shizuoka, JAPAN **Representative for Service/Représentant pour Signification:** RICHES, MCKENZIE & HERBERT LLP, SUITE 1800, 2 BLOOR STREET EAST, TORONTO, ONTARIO, M4W3J5

DIGITAL MINI THEATER

The right to the exclusive use of the word DIGITAL is disclaimed apart from the trade-mark.

WARES: Cinematographic apparatus, apparatus for recording, transmission, or reproduction of sound or images; namely, video projectors, video monitors, loudspeakers, radio-broadcasting receivers, television sets, audio amplifiers, optical disc players, DVD players, audio mixers, audio/video receivers, sound or image processors, pre-recorded discs featuring music and/or motion picture, digital data containing music and/or motion picture transmitted by satellite or other communication services, computer software for compressing and/or expanding data of sound or images, computer software for recording, transmission, or reproduction of sound or images, sound cards, large scale integration chips, hard disc drive (HDD) and HDD servers for use in the field of distribution/transmission of music and/or motion pictures. **SERVICES:** Screening, production and distribution of music and/or motion pictures; transmission of motion picture by means of satellite, a global computer network, cable or television. **Proposed Use in CANADA on wares and on services.**

Le droit à l'usage exclusif du mot DIGITAL en dehors de la marque de commerce n'est pas accordé.

MARCHANDISES: Appareils cinématographiques, appareils pour l'enregistrement, la transmission, ou la reproduction de sons ou d'images, nommément projecteurs graphiques, moniteurs vidéo, haut-parleurs, récepteurs de radiodiffusion, téléviseurs, amplificateurs audio, lecteurs de disques optiques, lecteurs de DVD, mélangeurs audio, récepteurs audio/vidéo, processeurs de sons ou d'images, disques préenregistrés contenant de la musique et/ou des films de cinéma, données numériques contenant de la musique et/ou des films de cinéma transmises par satellite ou autres services de communication, logiciels pour la compression et/ou l'expansion de données de sons ou d'images, logiciels pour l'enregistrement, la transmission ou la reproduction de sons ou d'images, cartes de son, puces d'intégration à grande échelle, lecteur de disque dur et serveurs de lecteurs de disque dur pour utilisation dans le domaine de la distribution/transmission de musique et/ou de films cinématographiques. **SERVICES:** Visionnement, production et distribution de musique et/ou de films cinématographiques; transmission de films de cinéma par satellite, au moyen d'un réseau informatique mondial, par câble ou par la télévision. **Emploi projeté au CANADA en liaison avec les marchandises et en liaison avec les services.**

1,081,656. 2000/11/03. STARBAND COMMUNICATIONS, INC., 1760 Old Meadow Road, McLean, Virginia 22102, UNITED STATES OF AMERICA **Representative for Service/ Représentant pour Signification:** ROBIC, 55 ST-JACQUES, MONTRÉAL, QUEBEC, H2Y3X2

JUST LOOK UP

SERVICES: Providing multiple-user access via satellite and other data communications facilities to a global computer information network for the transfer and dissemination of a wide range of information. **Priority Filing Date:** October 23, 2000, Country: UNITED STATES OF AMERICA, Application No: 76/125,117 in association with the same kind of services. **Proposed Use in CANADA on services.**

SERVICES: Fourniture d'accès multi-utilisateurs au moyen de satellite et autres installations de communications de données à un réseau mondial d'information sur ordinateur pour le transfert et la diffusion d'une vaste gamme d'information. **Date de priorité de production:** 23 octobre 2000, pays: ÉTATS-UNIS D'AMÉRIQUE, demande no: 76/125,117 en liaison avec le même genre de services. **Emploi projeté au CANADA en liaison avec les services.**

1,082,019. 2000/11/09. PAMGENE BV, Grote Gent 2, 5261 BT Vught, NETHERLANDS **Representative for Service/ Représentant pour Signification:** BERESKIN & PARR, BOX 401, 40 KING STREET WEST, TORONTO, ONTARIO, M5H3Y2

PAMGENE

WARES: (1) Chemical products for industrial and scientific purposes, as well as for agricultural, horticultural, forestry and forensic purposes, namely chemicals in fluid form or put on fixed phases (plastics and other materials such as aluminum oxide) for parallel analysis of a number of biomaterials such as nucleic acids or proteins; chemical solutions for the analysis and identification of nucleic acids, proteins and other biomolecules; chemical buffers primarily consisting of saline solutions; pharmaceutical products and products for medical purposes, namely preparations to treat cancer; diagnostic products for medical use, namely diagnostic preparations or reagents for clinical or medical laboratory use; diagnostic preparations or reagents for scientific or research use; diagnostic test kits; chemical reagents for medical purposes; instruments for the parallel analysis of biomaterials, in the nature of microarray apparatus, not for medical purposes, and instruments for the parallel analysis of biomaterials, in the nature of microarray apparatus, for medical purposes, namely a hybridisation and wash station, with an integrated microscope based detection unit consisting of a light source and a high resolution CCD camera. (2) Chemical products for industrial and scientific purposes, as well as for agricultural, horticultural, forestry and forensic purposes, namely chemicals in fluid form or put on fixed phases (plastics and other materials such as aluminum oxide) for parallel analysis of a number of biomaterials such as nucleic acids or proteins; chemical solutions for the analysis and identification of nucleic acids, proteins and other biomolecules; chemical buffers primarily consisting of saline solutions; diagnostic products for medical use, namely diagnostic preparations or reagents for clinical or medical laboratory use; diagnostic preparations or reagents for scientific or research use; diagnostic test kits; chemical reagents for medical purposes; instruments for the parallel analysis of biomaterials, in the nature of microarray apparatus, not for medical purposes and instruments for the parallel analysis of biomaterials, in the nature of microarray apparatus, for medical purposes, namely a hybridisation and wash station, with an integrated microscope based detection unit consisting of a light source and a high resolution CCD camera. **SERVICES:** Consulting, research and development of products in the field of biotechnology, diagnostics and healthcare. **Priority Filing Date:** May 12, 2000, Country:

BENELUX, Application No: 0964575 in association with the same kind of wares (2) and in association with the same kind of services.

Used in JAPAN on wares (2) and on services. **Registered** in or for BENELUX on May 12, 2000 under No. 671590 on wares (2) and on services. **Proposed** Use in CANADA on wares (1) and on services.

MARCHANDISES: (1) Produits chimiques pour fins industrielles, scientifiques, agricoles, horticoles, forestières et médico-légales, nommément produits chimiques sous forme liquide ou mis en phase fixe (matières plastiques et autres matières comme l'oxyde d'aluminium) pour analyse parallèle de biomatériaux tels que des acides nucléiques ou des protéines; solutions chimiques pour l'analyse et l'identification d'acides nucléiques, de protéines et d'autres biomolécules; tampons chimiques constitués principalement de solutions salines; produits pharmaceutiques et produits pour usage médical, nommément préparations pour le traitement du cancer; produits de diagnostic médical, nommément préparations ou réactifs de diagnostic pour laboratoires cliniques ou pour usage médical; préparations ou réactifs de diagnostic pour fins scientifiques ou de recherche; trousse d'épreuves diagnostiques; réactifs chimiques pour fins médicales; instruments pour l'analyse parallèle de biomatériaux sous forme d'appareils à microréseaux pour usage non médical, instruments pour l'analyse parallèle de biomatériaux sous forme d'appareils à microréseaux pour usage médical, nommément une station d'hybridation et de lavage comprenant un appareil de détection intégré basé sur un microscope comprenant une source lumineuse et une caméra CCD à haute résolution. (2) Produits chimiques pour fins industrielles, scientifiques, agricoles, horticoles, forestières et médico-légales, nommément produits chimiques sous forme liquide ou mis en phase fixe (matières plastiques et autres matières comme l'oxyde d'aluminium) pour analyse parallèle de biomatériaux tels que des acides nucléiques ou des protéines; solutions chimiques pour l'analyse et l'identification d'acides nucléiques, de protéines et d'autres biomolécules; tampons chimiques constitués principalement de solutions salines; produits pharmaceutiques et produits pour usage médical, nommément préparations pour le traitement du cancer; produits de diagnostic médical, nommément préparations ou réactifs de diagnostic pour laboratoires cliniques ou pour usage médical; préparations ou réactifs de diagnostic pour fins scientifiques ou de recherche; trousse d'épreuves diagnostiques; réactifs chimiques pour fins médicales; instruments pour l'analyse parallèle de biomatériaux sous forme d'appareils à microréseaux pour usage non médical, instruments pour l'analyse parallèle de biomatériaux sous forme d'appareils à microréseaux pour usage médical, nommément une station d'hybridation et de lavage comprenant un appareil de détection intégré basé sur un microscope comprenant une source lumineuse et une caméra CCD à haute résolution. **SERVICES:** Consultation, recherche et développement de produits dans le domaine de la biotechnologie, du diagnostic et des soins de santé. **Date** de priorité de production: 12 mai 2000, pays: BENELUX, demande no: 0964575 en liaison avec le même genre de marchandises (2) et en liaison

avec le même genre de services. **Employée:** JAPON en liaison avec les marchandises (2) et en liaison avec les services. **Enregistrée** dans ou pour BENELUX le 12 mai 2000 sous le No. 671590 en liaison avec les marchandises (2) et en liaison avec les services. **Emploi** projeté au CANADA en liaison avec les marchandises (1) et en liaison avec les services.

1,082,772. 2000/11/14. Anthony James Gillam, P.O. Box 157 Chirn Park, 4215 Gold Coast, Queensland, Australia, 4214, AUSTRALIA

YOUTOPIA

WARES: (1) Clothing, sports and leisure wear, namely thongs, shoes, beanies, socks, jackets, T-shirts, Caps, Sweatshirts, sloppy joes, sun visors, polo shirts, Long Sleeve T's, sweat pants, tank tops, singlets, skirts, blouses, dresses. (2) Printed products, made of plastic, paper and cardboard, namely address books, journals, diaries, books, magazines, paper backs, scrapbooks, paper holders, desktop accessory holders, pens, pencils, boxed stationery, writing paper and writing pads, envelopes, notes, notepaper, note cards, personal notes, notebooks, notepads, adhesive notes, rulers, rubbers, seals, transfers, photograph albums, bookmarks, calendars, postcards, folders, posters, doorknob hangers, wall prints, message magnets, stickers, bumper stickers, decalcomanias, decals, signs, pen and pencil boxes and holders, sticky tape dispensers; paper clip dispensers, paper weights, notepaper holders and organizers, badges & badge buttons, gift wrapping paper, gift tags, greeting cards, gift cards, invitations, invitation pads, key rings, key tags, drinking mugs, wallets, drink bottles; books, periodical publications, magazines, pamphlets, leaflets, subject information sheets, flyers, brochures, for religious, political, humanitarian, environmental, social, educational and entertainment purposes for individual and national development. (3) Electronic Media Products namely all manner of pre-recorded text, audio, and audio visual created works, and compilations thereof; containing interactive or non interactive content, such as Multimedia products, electronic books, electronic publications, electronic magazines, electronic periodicals, electronic advertising material such as electronic flyers, electronic brochures, electronic promotional devices such as screensavers, digital or electronic greeting cards and messages and the like, motion picture productions, radio programs, television shows, television documentary's, news and current affairs, musical performances, speakers, theatrical performances, electronic games, computer games, computer software programs, made available in magnetic or electronic storage media, such as CD's, DVD, Mini Discs, cassette tapes and the like, and as electronic digital files for download, for information, education, entertainment and amusement, for religious, cultural, recreational, political, humanitarian, environmental, social and scientific purposes for individual and national development. **SERVICES:** (1) Advertising services and promotional activities for others, namely the planning, development, management, production, placement and dissemination of advertising and promotional materials and manufactured products, for use in all manner of print, audio, audio-visual and digital (or electronic) media forms and material; the development and conducting of

joint co-operative advertising and promotional campaigns and activities, for religious, political, humanitarian, environmental, social, scientific, educational and entertainment purposes for individual and national development. (2) Advertising services and promotional activities namely Advertising consultancy and education services for others, namely the supply of information and advice relating to advertising and sales promotion, through conducting of symposiums, seminars, workshops, conferences, audio and video programs, training, public and private workshops, one on one consultation, classroom courses, and through the provision and distribution of printed, audio and audio visual advertising based information materials in print or in electronic form, in all manner of physical and digital formats, and through a global on-line electronic computer communications network, for religious, political, humanitarian, environmental, social, scientific, educational and entertainment purposes for individual and national development. (3) Advertising and sales promotion services and activities namely the promotion of the goods and services of affiliated partners to club members through the use of various media types including print and electronic media and communication devices. (4) Advertising services, namely promoting goods and services of others by preparing and placing advertisements in electronic magazine accessed through a global computer network and by placing advertisements in electronic sites accessed through computer networks and placing promotional displays in electronic sites. (5) Advertising and promotion of goods and services of others through a customer loyalty program, incentive programs, frequent buyer programs, Barter Trading Programs. (6) Marketing Services namely Marketing and public relations services and activities for others, namely the planning, development, management and conducting of marketing programs, campaigns, activities, and public relations activities, the development, design and supply of and access to customised and customizable marketing and advertising products and created works, such as advertising promotional materials, marketing materials and collaterals for others, by the supply of printed and or electronic based marketing materials such as advertisements, brochures, leaflets, news releases, newsletters, flyers, direct mail devices, billboard posters, postcards, promotional products and devices, publications, audio and audio-visual materials, for the purpose of distribution by direct mail, in print, broadcast, or for electronic distribution, made available by mail, or through the provision of online computer services, namely the providing of an on-line global computer based information website and facilities, which can be accessed for viewing, and used for the purposes of information supply and access, downloading or ordering purposes, and which provides access to a subscription based service of advertising ideas, samples, examples, images, clip art, ad layouts, templates, tear sheets, advertisement library and artwork library; global computer based interactive and non- interactive marketing activities, including all global computer network-based marketing, design, consulting, promotion and any other form of global communication activities; consumer and market research activities, including conducting on-line polls and voting systems, conducting on-line surveys; developing promotional and informational material for others; global computer network-based marketing, including design, consulting, media planning and buying, advertising, promotion and any other form of global communication services, On-line

marketing services, namely providing an on-line email system for sending messages to politicians, government employees and other people through a global computer network, including the hosting of petitions on-line and collecting names for petitions, namely Computer services providing an on-line multi-media bulletin board system and on-line mailing system accessible through a global computer network which provides information in the field of international, national and local news, current events, current affairs, politics, government, entertainment, education, health, business, finance, human interest stories, law, petitions, science, immigration; the development and conducting of joint co-operative marketing and promotional campaigns and activities; the supply and distribution of created works containing information in combinations of audio, visual, and written text, and compilations thereof in the form of documents, publications, brochures, information sheets, text messages, audio messages, and audio visuals, Advertising Materials, of both interactive and/or non interactive, of stored information and/or in real time, accessible and retrievable through on-line internet services or through any other electronic media, through connections via computers, televisions, mobile communication and telephone equipment and devices, and other communications devices and equipment, for education, entertainment and information, all for religious, political, humanitarian, environmental, social, scientific, educational and entertainment purposes for individual and national development. (7) Marketing Services namely Marketing and public relations consultancy and education services and activities for others, namely the providing of marketing, public relations and promotions information and advice; through conducting of seminars, symposiums, training, public and private workshops, one on one consultation, classroom courses, and through the supply of text, audio and audio visual information materials in all manner of physical, printed and digital or electronic forms, the provision of online computer services, namely providing an on-line global electronic information computer communications website which provides access to marketing products, services and materials, namely press releases, public relations information, surveys and downloadable marketing reference handbooks, textbooks, periodicals, tutorials, books, articles, reports, information sheets, audio and audio-visual messages and resource materials; publicity texts, print related and digital based educational materials in the areas of: customer relations, marketing, brand creation and development, promotional activities, direct marketing, brand and corporate identity, market research, public relations, management and marketing; for religious, political, humanitarian, environmental, social, scientific, educational and entertainment purposes for individual and national development. (8) Club membership services and activities namely the provision of financial lending services namely the operation of and provision of a credit card program. (9) Club membership services and activities namely Buying club services, namely the operation of a buying club and related programs such as customer loyalty programs and frequent buyer programs, barter trading programs, providing participating members access to, with the purpose of, obtaining or purchasing various goods and or services of the clubs enrolled affiliated business partners, utilising various types of incentives and financial instruments including Discount cards, certificates, vouchers, coupons, barter trading exchange systems and facilities, reward points,

redeemable financial instruments, and other money saving offers, including the customising of the above said instruments, and the supply of benefits in connection with such programs. (10) Club membership services namely the supply and operation of an online booking, payment, and referral service supplying members access to the goods and services of affiliated partners. (11) Club membership services namely the provision of information regarding the goods and services of others for the purposes of purchasing or using such types of goods and services. (12) Club membership services namely the provision of on-line information directories; providing searchable databases in the field of products and services information available via a global computer network; providing a searchable on-line guide featuring the goods, services and address's of affiliated partners, and providing information on their goods and services all for the selection and purchasing of goods and services electronically. (13) Club membership services namely the provision of news and information for members through the internet website, namely operation of online communities and Interactive web sites on the Internet and other computer networks to provide third parties with access to information. (14) Educational services and activities namely the supply of information and training, education courses, correspondence courses, one-on-one mentoring, presentations, workshops, tutorial sessions, the conducting of meetings, classes, seminars, symposiums, conferences, small groups, the coordination of and supply of religious instruction in schools, the providing of information about religion; electronic education services and information, namely supply of education and training via digital audio and audio visual materials, and text based information via the internet through electronic means, the production and conducting of audio and audio-visual programs, Multimedia, and internet based educational material, of both interactive and/or non interactive, of both stored nature and/or in real time, the production and distribution of motion pictures, production of radio and television shows, programs, documentary's, news, current affairs; the supply and distribution of created works containing information in combinations of audio, visual, and written text, and compilations thereof in the form of documents, publications, brochures, information sheets, text messages, audio messages, and audio visuals, Advertising Materials, of both interactive and/or non interactive, of stored information and/or in real time, accessible and retrievable through on-line internet services or through any other electronic media, through connections via computers, televisions, mobile communication and telephone equipment and devices, and other communications devices and equipment, for education, entertainment and information; the organising of and sponsorship of performances, concerts, festivals, conferences, speakers, events and activities in the nature of live music and musicals, visual and audio performances by musical bands, dance productions, drama and theatrical productions, all of the above for religious, political, humanitarian, environmental, social, scientific, educational and entertainment purposes for individual and national development. (15) Publishing services and activities, namely Electronic publishing of created works, namely the publication of works containing text, images, audio and or audio-visuals, and compilations thereof, of Multimedia, electronic books, electronic magazines, periodicals, electronic brochures, electronic advertising promotional materials, electronic publications,

electronic flyers, electronic brochures, electronic promotional devices such as screensavers, electronic greeting cards, electronic messages, and their components, and the like, of interactive and/or non interactive, all in electronic form for electronic distribution in electronic formats, and on pre-recorded storage media; and paper print publishing services, the publishing of publications of text and graphic works, educational materials, books, magazines, periodicals, brochures, leaflets, and flyers, subject information sheets, for paper print distribution; all of the above for religious, political, humanitarian, environmental, social, scientific, educational, entertainment and amusement purposes for individual and national development. (16) Entertainment services and activities, namely the supply of audio and audio visual created works, and text based information via the internet through electronic means, the production of audio and audio-visual programs, Multimedia, and internet based entertainment material, of both interactive and/or non interactive, of both stored nature and/or in real time, the production and distribution of motion pictures, Multimedia, audio and audio-visual programs, electronic interactive entertainment, radio and television programs, shows, documentary's, providing internet based and internet accessible multimedia interactive and non interactive entertainment; and also the organising of, and sponsorship of entertainment in the nature of musical performances, theatrical performances, live performances by musicians and speakers, providing entertainment in the nature of performing artists, organizing and conducting music festivals, musical concerts, conferences, guest speakers, events and activities in the nature of live music and musicals, visual and audio performances by musical bands, dance productions, community and cultural activities and events for religious, political, humanitarian, environmental, social, scientific educational and entertainment and amusement purposes for individual and national development. (17) Religious services and activities namely, the provision of pastoral care, counselling, and ministry activities and services; the sponsorship of and operation of events, seminars, classes, retreats, missions, meetings; mission oriented and evangelistic services and activities, the promotion of religion. (18) Activist and protest activities, political action services and activities for others, namely the organising, management and conducting of protest activities and campaigns; the development and supply of protest materials, collaterals and resources for others; the provision of online computer services, namely, providing a global international website which provides access to activist resources, services and materials. (19) Association services and activities, for members, including the promoting of and representing members and their interests, petitioning, lobbying, contacting designated points of contact about specific issues, at all levels of government, business, media and society; conducting of fundraising activities for the raising of funds, supplies, materials and support, for religious, political, humanitarian, environmental, educational and social purposes. (20) Providing access to, maintaining and updating electronic computer databases consisting of information of interest to members and the general public. (21) Association services namely managing, maintaining and providing access to an online virtual community. (22) Association services namely providing Internet-based customer service solutions, namely online directories, indices and searchable databases. (23) Commerce services namely retailing services namely the operation of retail

stores, providing consumers access to, information about and the opportunity and means to order, book, purchase or obtain various goods and services, including through the operation of and supplying consumers access to an online internet and or virtual electronic hypermarket store over public or private communications networks, over wireless and non wireless data communication connections and equipment, being accessed through the means of electronic devices such as computers, personal communication equipment and television, in whatever field of business activity that the affiliated partners and members are involved in. (24) Commerce services namely the sale of and or provision of financial instruments; including redeemable financial instruments; certificates, vouchers and coupons, discount certificates and vouchers, trade vouchers, Discount cards, including the customizing of the above instruments, in both of hard format and or electronic form for members. (25) Commerce services namely the operation of a Barter Trading and exchange Program providing members access to, information about, and the opportunity and means to order, book, exchange, purchase or obtain various goods and services, including the operation of an online internet and or virtual electronic store over public or private communications networks, over wireless and non wireless data communication connections and equipment, being accessed through the means of electronic devices such as computers, personal communication equipment and television, and providing members the ability to electronically process barter and trade exchange transactions, with the intention of obtaining the goods and or services of other members and affiliated business partners in whatever field of business activity that the affiliated partners and members are involved inCommerce services namely the operation of a Barter Trading and exchange Program providing members access to, information about, and the opportunity and means to order, book, exchange, purchase or obtain various goods and services, including the operation of an online internet and or virtual electronic store over public or private communications networks, over wireless and non wireless data communication connections and equipment, being accessed through the means of electronic devices such as computers, personal communication equipment and television, and providing members the ability to electronically process barter and trade exchange transactions, with the intention of obtaining the goods and or services of other members and affiliated business partners in whatever field of business activity that the affiliated partners and members are involved.. **Proposed Use in CANADA** on wares and on services.

MARCHANDISES: (1) Vêtements de sport et de loisirs, nommément : tongs, chaussures, petites casquettes, chaussettes, vestes, tee-shirts, casquettes, sweat-shirts, sloppy joes, visières cache-soleil, polos, tés à manches longues, débardeurs, maillots de corps, jupes, chemisiers, robes. (2) Produits imprimés en plastique, en papier et en carton, nommément carnets d'adresses, revues, agendas, livres, magazines, livres de poche, albums de découpures, supports pour papier, supports à accessoires pour bureau, stylos, crayons, nécessaires de papeterie, papier à écrire et blocs-correspondance, enveloppes, billets, papier à écrire, cartes de correspondance, fiches aide-mémoire, cahiers, bloc-notes, notes autocollantes, règles, élastiques, sceaux, décalcomanies, albums

à photos, signets, calendriers, cartes postales, chemises, affiches, affichettes de porte, estampes murales, aimants à messages, autocollants, autocollants pour pare-chocs, décalcomanies, enseignes, stylos et boîtes à crayons et supports, dévidoirs de ruban adhésif, distributrices de pinces à papier, presse-papiers, supports pour papier à écrire et classeurs à compartiments, insignes et macarons, papier à emballer les cadeaux, étiquettes à cadeaux, cartes de souhaits, cartes pour cadeaux, cartes d'invitation, blocs d'invitations, anneaux à clés, étiquettes à clés, grosses tasses, portefeuilles, bouteilles à boissons; livres, périodiques, magazines, dépliants, feuilles d'information, prospectus, brochures, pour fins religieuses, politiques, humanitaires, environnementales, sociales, pédagogiques et de divertissement pour développement personnel et national. (3) Produits multimédia électroniques, nommément tous genres d'oeuvres de création écrites, audio et audiovisuelles et compilations connexes à contenu interactif ou non interactif tels que produits multimédia, livres électroniques, publications électroniques, magazines électroniques, périodiques électroniques, matériel publicitaire électronique tel que prospectus électroniques, brochures électroniques, articles promotionnels électroniques tels que économiseurs d'écran, cartes de souhaits numériques ou électroniques et messages et autres, productions cinématographiques, émissions radiophoniques, spectacles télévisés, documentaires télévisés, émissions de nouvelles et d'affaires courantes télévisées, représentations musicales, allocutions, présentations théâtrales, jeux électroniques, jeux d'ordinateur, logiciels, tous sur supports de stockage magnétiques ou électroniques tels que disques compacts, DVD, mini-disques, bandes en cassettes et autres, et sous forme de fichiers numériques électroniques à télécharger, pour fins religieuses, politiques, humanitaires, environnementales, sociales, scientifiques, pédagogiques, de divertissement et d'amusement pour développement personnel et national. **SERVICES:** (1) Services de publicité et activités promotionnelles pour des tiers, nommément la planification, l'élaboration, la gestion, la production, le placement et la diffusion de publicité, de matériel de promotion et de produits manufacturés pour utilisation dans toutes sortes de formes de supports imprimés, audio, audiovisuels et numériques (ou électroniques) et matériel; l'élaboration et la conduite de campagnes et d'activités publicitaires et promotionnelles collectives à des fins religieuses, politiques, humanitaires, environnementales, sociales, scientifiques, pédagogiques et de divertissement, autant pour le développement individuel que pour le développement national. (2) Services de publicité et activités promotionnelles, nommément services de conseil en publicité et d'enseignement pour des tiers, nommément fourniture de services d'information et de conseil ayant trait à la publicité et à la promotion des ventes au moyen de symposiums, de séminaires, d'ateliers, de conférences, de programmes audio et vidéo, de services de formation, d'ateliers publics et privés, de consultations individuelles et de cours et au moyen de la fourniture d'imprimés publicitaires et de matériel publicitaire audio et vidéo sous forme électronique, sous toutes formes physiques et électroniques, et au moyen d'un réseau de communication en ligne mondial, pour fins religieuses, politiques, humanitaires, environnementales, sociales, scientifiques, pédagogiques et de divertissement, pour fins de développement personnel et national. (3) Services et activités de publicité et de

promotion des ventes, nommément promotion des biens et services des associés affiliés à des membres de clubs, par l'utilisation de divers types de médias, y compris des médias imprimés et électroniques et imprimés, et des dispositifs de communication. (4) Services de publicité, nommément promotion de biens et services de tiers par la préparation et la publication d'annonces dans des magazines électroniques accessibles au moyen d'un réseau informatique mondial et par la publication de publicités dans des sites électroniques accessibles au moyen de réseaux d'ordinateurs et par la présentation d'affiches promotionnelles dans des sites électroniques. (5) Services de publicité et de promotion des biens et services de tiers au moyen d'un programme de fidélisation des clients, de programmes d'encouragement, de programmes pour acheteurs fréquents et de programmes de troc. (6) Services de commercialisation, nommément services et activités ayant trait à la commercialisation et aux relations publiques pour des tiers, nommément planification, élaboration, gestion et organisation de programmes, de campagnes, d'activités de commercialisation, et d'activités ayant trait aux relations publiques, élaboration, conception et fourniture de produits de commercialisation et publicitaires et de créations personnalisées et personnalisables et fourniture d'accès à ces produits et créations, comme matériel de promotion publicitaire, articles de commercialisation et de garanties pour des tiers, par la fourniture d'articles de commercialisation sous forme imprimée et ou électronique, comme des publicités, des brochures, des dépliants, des communiqués de presse, des bulletins, des prospectus, des articles de publicité postale, des affiches pour tableaux d'affichage, des cartes postales, des produits et articles publicitaires, des publications, du matériel audio et audiovisuel, pour distribution par publicité postale, sous forme imprimée, diffusion, ou pour distribution électronique, accessibles par la poste, ou par la fourniture de services d'informatique en ligne, nommément fourniture d'un site Web et d'installations offrant de l'information sur un réseau informatique mondial, auxquels on peut accéder pour consulter et obtenir de l'information, pour télécharger ou commander, et qui permet d'accéder, sur abonnement, à un service offrant des idées publicitaires, des échantillons, des exemples, des images, des dessins, des maquettes publicitaires, des modèles, des feuilles détachables, une bibliothèque publicitaire et une bibliothèque d'illustrations; activités de commercialisation interactives et non interactives sur un réseau informatique mondial, y compris toutes les activités de commercialisation, de conception, de consultation, et de promotion sur un réseau informatique mondial et toutes les autres formes d'activités de communications sur réseau informatique mondial; activités d'études sur les consommateurs et d'études de marché, y compris tenue de sondages et de systèmes de vote en ligne, tenue de sondages en ligne; élaboration de matériel promotionnel et d'information pour des tiers; commercialisation sur un réseau informatique mondial, y compris services de conception, de consultation, de plans médias et d'achat, de publicité, de promotion et toutes les autres formes de services de communications sur réseau informatique mondial, services de commercialisation en ligne, nommément fourniture d'un système de courrier électronique en ligne pour envoyer des messages aux politiciens, aux employés du gouvernement et aux autres personnes au moyen d'un réseau informatique mondial, y compris hébergement de pétitions en ligne et collecte de noms

pour des pétitions, nommément services informatiques offrant un système de babillard multimédia en ligne et système de courrier en ligne accessible au moyen d'un réseau informatique mondial, fournissant de l'information dans le domaine des nouvelles, des actualités, des affaires courantes, de la politique, du gouvernement, du divertissement, de l'éducation, de la santé, des affaires, des finances, des articles spécialisés, du droit, des pétitions, des sciences, de l'immigration sur les plans international, national et local; élaboration et organisation de campagnes et d'activités mixtes et de coopération ayant trait aux campagnes et aux activités de commercialisation et de promotion; fourniture et distribution de créations contenant de l'information en combinaisons de données audio, vidéo, et de textes écrits, et combinaison de ces éléments sous forme de documents, de publications, de brochures, de fiches d'information, de messages alphabétiques, de messages sonores, et de présentations audio, de matériel publicitaire, interactifs et/ou non interactifs, contenant de l'information stockée et/ou en temps réel, accessibles et récupérables au moyen de services d'Internet en ligne ou par tout autre moyen électronique, par connexions au moyen d'ordinateurs, de téléviseurs, d'appareils et de dispositifs de communications et de téléphones mobiles, et d'autres dispositifs et appareils de communications, pour des fins d'éducation, de divertissement et d'information, tous servant à des fins religieuses, politiques, humanitaires, environnementales, sociales, scientifiques, pédagogiques et de divertissement pour le développement personnel et national. (7) Services de commercialisation, nommément services et activités de conseil et d'éducation en commercialisation et en relations publiques pour des tiers, nommément fourniture de renseignements et de conseils en commercialisation, en relations publiques et en promotion à travers la tenue de séminaires, symposiums, séances de formation, ateliers publics et privés, consultations personnelles et cours en salle de classe, grâce à la fourniture de renseignements sous forme de textes et de matériel audio et audiovisuel présentés sous forme physique, imprimée, numérique ou électronique et grâce à la fourniture de services informatiques en ligne, nommément fourniture d'un site Web de communication par ordinateur pour information électronique en ligne donnant accès à des produits, services et documents de commercialisation, nommément communiqués, information pour relations publiques, sondages et moyens de référence sur la commercialisation sous forme de livres, manuels, périodiques, tutoriels, fascicules, articles, rapports, fichiers, messages audio et audiovisuels et documents de ressources téléchargeables; textes publicitaires et documents d'éducation imprimés et numériques dans le domaine des relations avec les clients, de la commercialisation, de la création et de l'élaboration de marques, des activités promotionnelles, du marketing direct, de l'image de marque et de société, des études de marché, des relations publiques, de la gestion et de la commercialisation à des fins religieuses, politiques, humanitaires, environnementales, sociales, scientifiques, pédagogiques et de divertissement visant le développement personnel et national. (8) Services et activités prévus pour les membres d'un club, nommément : services de prêt d'argent, nommément : la gestion et la fourniture d'un régime de cartes de crédit. (9) Services et activités de club, nommément services de club d'achat, nommément exploitation d'un club d'achat et de programmes connexes tels que des programmes de

fidélisation de la clientèle et des programmes pour acheteurs fréquents, programmes de troc, fourniture aux membres de services d'accès, d'obtention et/ou d'achat de marchandises et/ou services en tous genres offerts par les entreprises partenaires du club au moyen d'incitatifs et d'instruments financiers en tous genres, y compris cartes de remise, certificats, bons d'échange, bons de réduction, systèmes et des installations de troc, points-primes, instruments financiers remboursables et autres offres d'épargne, y compris la personnalisation des instruments susmentionnés, et fourniture d'avantages en rapport avec ces programmes. (10) Services prévus pour les membres du club, notamment la fourniture et la gestion d'un service de réservation, de paiement et de présentation en ligne qui leur offre l'accès aux biens et aux services de partenaires affiliés. (11) Services d'affiliation à un club, notamment fourniture d'information en matière de biens et de services de tiers à des fins d'achat ou d'utilisation de ces types de biens et de services. (12) Services d'affiliation à des clubs, notamment la fourniture de répertoires de renseignements en ligne; fourniture de bases de données contenant des renseignements sur les produits et les services disponibles au moyen d'un réseau informatique mondial; fourniture d'un guide en ligne consultable concernant les marchandises, les services et les adresses de partenaires affiliés et fourniture d'information sur leurs biens et services, tous les services précités ayant trait à la sélection et à l'achat électronique de biens et services. (13) Services d'affiliation à un club, notamment fourniture de nouvelles et d'information pour les membres au moyen d'un site Web Internet, notamment exploitation de communautés en ligne et de sites Web interactifs sur Internet et autres réseaux d'ordinateurs pour fournir à des tiers l'accès à de l'information. (14) Activités et services éducatifs, notamment fourniture d'information et de formation, cours pédagogiques, cours par correspondance, encadrement individuel, présentations, ateliers, séances d'enseignement tutoriel, tenue de réunions, classes, séminaires, symposiums, conférences, réunions en petit groupe, coordination et fourniture d'enseignement religieux dans les écoles, fourniture d'information en matière de religion; services d'enseignement et d'information électroniques, notamment fourniture d'enseignement et de formation au moyen de matériels audio et audiovisuels numériques et d'information textuelle sur supports électroniques par Internet, production et présentation de programmes audio et audiovisuels, matériels pédagogiques multimédia et basés sur Internet fournis en mode interactif et/ou non interactif à partir de supports de stockage et/ou en temps réel, production et distribution de films cinématographiques, production de spectacles, d'émissions, de documentaires, de nouvelles et d'émissions d'affaires d'actualité pour la radio et la télévision; fourniture et distribution d'oeuvres créées qui contiennent de l'information combinant audio, vidéo et texte et des compilations de ces types d'information sous forme de documents, publications, brochures, feuilles d'information, messages textuels, messages sonores et audiovisuels; matériels publicitaires fournis en mode interactif et/ou non interactif à partir de supports de stockage et/ou en temps réel, accessibles et récupérables au moyen de services d'Internet en ligne ou de tout autre moyen électronique, de connexion via ordinateur, téléviseur, équipement et dispositifs de communications mobiles et de téléphone et autres dispositifs et équipement de communications pour fins

d'éducation, de divertissement et d'information; organisation et parrainage de représentations, concerts, festivals, conférences, exposés de conférenciers, événements et activités sous forme de musique et de comédies musicales en direct, de représentations vidéo et audio par des ensembles de musique, de productions de danse, de dramatiques et de productions théâtrales, tous à des fins confessionnelles, politiques, humanitaires, environnementales, sociales, scientifiques, éducatives et de divertissement et visant tant le développement individuel que le développement national. (15) Services et activités de publication, notamment édition électronique d'oeuvres de création, notamment publication d'oeuvres contenant du texte, des images et/ou du son et de compilations connexes, de multimédia, de livres électroniques, de magazines électroniques, de périodiques, de brochures électroniques, de publicité électronique, de matériel de promotion, de publications électroniques, de prospectus électroniques, de brochures électroniques, d'articles promotionnels électroniques tels que des économiseurs d'écran, des cartes de souhaits électroniques, des messages électroniques et leurs composants, interactifs et/ou non interactifs, tous sous forme électronique pour distribution électronique en format électronique et sur supports de stockage préenregistrés; services d'impression de publications, édition de textes et d'oeuvres graphiques, de matériel éducatif, de livres, de magazines, de périodiques, de brochures, de dépliants, de prospectus, de feuilles d'information, pour fins de distribution sous forme imprimée; tous les services susmentionnés étant destiné à des fins religieuses, politiques, humanitaires, environnementales, sociales, scientifiques, pédagogiques, de divertissement et d'amusement pour développement personnel et national. (16) Services et activités de divertissement, notamment fourniture d'oeuvres de création sonores et audiovisuelles et d'information textuelle au moyen d'Internet et par des moyens électroniques, production de documents audio et audiovisuels et de matériel multimédia ainsi que de divertissement basé sur Internet, soit interactifs soit non interactifs, en différé et/ou en temps réel, production et distribution de films cinématographiques et de documents multimédia, audio et audiovisuels, de divertissement électronique interactif, d'émissions de radio et de télévision, de spectacles, de documentaires, de divertissement multimédia interactif et non interactif basé sur Internet et accessible au moyen d'Internet; organisation et commande de divertissement sous forme de représentations musicales, de présentations théâtrales, de spectacles de musiciens et d'allocutions, fourniture de divertissement sous forme de spectacles d'artistes, organisation et réalisation de festivals de musique, de concerts, de conférences, d'allocutions, d'événements et d'activités sous forme de spectacles de musique en direct et de comédies musicales, représentations audiovisuelles de groupes de musiciens, production de spectacles de danse, d'activités et d'événements communautaires et culturels pour fins religieuses, politiques, humanitaires, environnementales, sociales, scientifiques, pédagogiques, de divertissement et d'amusement pour développement personnel et national. (17) Services religieux et activités afférentes, notamment : services de pastorale, conseils d'orientation, activités et services liées au ministère du culte; parrainage et gestion d'événements, de séminaires, de classes, de retraites, de missions et de réunions; services et activités de mission et d'évangélisation, propagation de la foi. (18)

Activités d'activistes et de protestation, services et activités d'action politique pour des tiers, nommément organisation, gestion et tenue d'activités et de campagnes de protestation; préparation et fourniture de matériel, d'accessoires et de ressources de protestation pour des tiers; fourniture de services d'informatique en ligne, nommément fourniture d'un site Web international qui permet l'accès à des ressources, à des services et à du matériel d'activistes. (19) Services et activités offerts par des associations à leurs membres, entre autres : soutien, représentation et promotion des membres et de leurs intérêts, requêtes, lobbyisme, prises de contact avec certaines personnes ou organisations pour traiter des questions précises à tous les échelons de la fonction publique et du secteur privé, des services de médias et de la société en général; mener des campagnes visant à recueillir des fonds, des fournitures, des matériels et de l'aide pour promouvoir des programmes religieux, politiques, humanitaires, environnementaux, éducatifs et sociaux. (20) Fourniture d'accès à des bases de données informatisées consistant en information d'intérêt pour les membres et le grand public, et maintenance et mise à jour de ces bases de données. (21) Services d'association, nommément services de gestion, de maintenance et d'accès à une communauté virtuelle en ligne. (22) Services d'association, nommément fourniture de solutions de service à la clientèle basées sur Internet, nommément répertoires, index et bases de données consultables en ligne. (23) Services commerciaux, nommément services de vente au détail, nommément exploitation de magasins, fourniture de services d'accès pour consultation, information, commande, réservation et achat de biens et services en tous genres, y compris services d'accès à un marché électronique virtuel et exploitation de ce marché sur des réseaux de communication publics et privés, au moyen de connexions et d'équipement de télématique câblés et sans fil, lesdits services étant accessibles au moyen d'appareils électroniques tels que des ordinateurs, des appareils de communication personnels et des téléviseurs, dans toutes sphères d'activité auxquelles appartiennent les partenaires affiliés et les membres. (24) Services commerciaux, nommément la vente ou l'octroi d'instruments financiers, entre autres : instruments financiers rachetables; certificats, pièces comptables et coupons, certificats et bons d'escompte, cartes de remise, y compris la personnalisation de ces instruments, au gré des membres, sous format papier ou électronique. (25) Services de commerce, nommément mise en œuvre d'un programme de troc et d'échange fournissant à des membres des moyens d'accès et d'information ainsi que des possibilités et des moyens de commander, réserver, échanger, acheter ou obtenir divers biens et services, avec exploitation d'un magasin Internet en ligne et/ou d'un magasin électronique virtuel offert par des réseaux de communication publics ou privés et par connexions et équipements de communication de données sans fil ou câblés accessibles au moyen de dispositifs électroniques comme les ordinateurs, les appareils de communication personnels et la télévision et fournissant à des membres la possibilité de procéder électroniquement à des opérations de troc et d'échange avec l'intention d'obtenir des biens et/ou des services de la part d'autres membres et partenaires commerciaux affiliés dans n'importe quel domaine d'activité commerciale où ces membres et partenaires sont engagés. Services de commerce, nommément mise en œuvre d'un programme de troc et d'échange fournissant à des

membres des moyens d'accès et d'information ainsi que des possibilités et des moyens de commander, réserver, échanger, acheter ou obtenir divers biens et services, avec exploitation d'un magasin Internet en ligne et/ou d'un magasin électronique virtuel offert par des réseaux de communication publics ou privés et par connexions et équipements de communication de données sans fil ou câblés accessibles au moyen de dispositifs électroniques comme les ordinateurs, les appareils de communication personnels et la télévision et fournissant à des membres la possibilité de procéder électroniquement à des opérations de troc et d'échange avec l'intention d'obtenir des biens et/ou des services de la part d'autres membres et partenaires commerciaux affiliés dans n'importe quel domaine d'activité commerciale où ces membres et partenaires sont engagés. **Emploi** projeté au CANADA en liaison avec les marchandises et en liaison avec les services.

1,083,115. 2000/11/16. RUTHERFORD CONTROLS INT'L. CORP., 2697 International Parkway, Parkway 5, Suite 100, Virginia Beach, Virginia 23452, UNITED STATES OF AMERICA **Representative for Service/Représentant pour Signification:** GOWLING LAFLEUR HENDERSON LLP, SUITE 2600, 160 ELGIN STREET, P.O. BOX 466, STATION D, OTTAWA, ONTARIO, K1P1C3

IN OR OUT - WE MAKE IT EASY

WARES: Electronic door locks, door alarms and parts therefor; access controls namely, mechanical, electrical and electromagnetic controls for doors and parts therefor; computer software for operating door access controls and door locks and alarms. **SERVICES:** Installation of doors, electronic door locks and access controls; designing, consulting and advising others in the field of doors, electronic security systems and access controls. **Proposed Use** in CANADA on wares and on services.

MARCHANDISES: Serrures de portes électroniques, alarmes de porte et pièces connexes; commandes d'accès, nommément dispositif de commande mécaniques, électriques et électromagnétiques pour portes et pièces connexes; logiciels pour commandes d'accès et serrures et alarmes de portes. **SERVICES:** Installation de portes, serrures de portes électroniques et dispositifs de contrôle d'accès; services de conception et de conseil dans le domaine des portes, des systèmes de sécurité électroniques et des commandes d'accès. **Emploi** projeté au CANADA en liaison avec les marchandises et en liaison avec les services.

1,083,523. 2000/11/21. BRISTOL-MYERS SQUIBB COMPANY, 345 Park Avenue, New York, NY 10154, UNITED STATES OF AMERICA **Representative for Service/Représentant pour Signification:** GOWLING LAFLEUR HENDERSON LLP, SUITE 4900, COMMERCE COURT WEST, TORONTO, ONTARIO, M5L1J3

LINPRAVASTATIN

WARES: Pharmaceutical preparations for the treatment of cardiovascular diseases and disorders; pharmaceutical preparations to reduce blood levels of cholesterol and lipids. **Used** in CANADA since at least as early as July 13, 2000 on wares.

MARCHANDISES: Préparations pharmaceutiques pour le traitement des maladies et des troubles cardiovasculaires; préparations pharmaceutiques pour réduire les niveaux de cholestérol et de lipides dans le sang. **Employée** au CANADA depuis au moins aussi tôt que le 13 juillet 2000 en liaison avec les marchandises.

1,083,524. 2000/11/21. BRISTOL-MYERS SQUIBB COMPANY, 345 Park Avenue, New York, NY 10154, UNITED STATES OF AMERICA **Representative for Service/Représentant pour Signification:** GOWLING LAFLEUR HENDERSON LLP, SUITE 4900, COMMERCE COURT WEST, TORONTO, ONTARIO, M5L1J3

LINNEFAZODONE

WARES: Pharmaceutical preparations, namely, antidepressants. **Proposed** Use in CANADA on wares.

MARCHANDISES: Préparations pharmaceutiques, nommément antidépresseurs. **Emploi** projeté au CANADA en liaison avec les marchandises.

1,083,525. 2000/11/21. BRISTOL-MYERS SQUIBB COMPANY, 345 Park Avenue, New York, NY 10154, UNITED STATES OF AMERICA **Representative for Service/Représentant pour Signification:** GOWLING LAFLEUR HENDERSON LLP, SUITE 4900, COMMERCE COURT WEST, TORONTO, ONTARIO, M5L1J3

LINFOSINOPRIL

WARES: Pharmaceutical preparations for the treatment and prevention of cardiovascular diseases, namely, ACE-inhibitors. **Proposed** Use in CANADA on wares.

MARCHANDISES: Préparations pharmaceutiques pour le traitement et la prévention des maladies cardiovasculaires, nommément inhibiteurs de l'enzyme de conversion. **Emploi** projeté au CANADA en liaison avec les marchandises.

1,083,779. 2000/11/23. MOTOR COACH INDUSTRIES INTERNATIONAL, INC., 1700 East Golf Road, Schaumburg, Illinois 60173, UNITED STATES OF AMERICA **Representative for Service/Représentant pour Signification:** SMART & BIGGAR, SUITE 900, 55 METCALFE STREET, P.O. BOX 2999, STATION D, OTTAWA, ONTARIO, K1P5Y6



WARES: Buses. **SERVICES:** (1) Loan financing services; conducting training in the operation and maintenance of buses and motor coaches. (2) Motor coach and bus dealership services, and motor coach, bus and diesel engine parts distributorship services; motor coach and bus brokerage, appraisal services, extended warranty contracts, warranty contracts, and warranty programs in the field of bus maintenance and repair; motor coach and bus maintenance and repair services and roadside assistance services; motor coach and bus leasing services. (3) Custom manufacture of motor coaches for others. (4) Motor coach and bus dealership services, and motor coach, bus and diesel engine parts distributorship services; motor coach and bus brokerage, appraisal and loan financing services, extended warranty contracts, warranty contracts, and warranty programs in the field of bus maintenance and repair; motor coach and bus maintenance and repair services and roadside assistance services; motor coach and bus leasing services; custom manufacture of motor coaches for others; conducting training in the operation and maintenance of buses and motor coaches. **Used** in CANADA since at least as early as July 2000 on services (2); October 2000 on wares and on services (3). **Priority** Filing Date: June 13, 2000, Country: UNITED STATES OF AMERICA, Application No: 76/068,431 in association with the same kind of wares and in association with the same kind of services (4). **Used** in UNITED STATES OF AMERICA on services (4). **Registered** in or for UNITED STATES OF AMERICA on October 08, 2002 under No. 2,632,667 on services (4). **Proposed** Use in CANADA on services (1).

MARCHANDISES: Autobus. **SERVICES:** (1) Services de financement au moyen de prêts; formation sur l'exploitation et l'entretien d'autobus et d'autocars. (2) Services de concessionnaire pour l'exploitation d'autocars et d'autobus, et services de franchise de distribution pour pièces de moteur diesel d'autocar et d'autobus; services de courtage pour l'exploitation d'autocars et d'autobus, services d'évaluation, contrats de garantie prolongée, contrats de garantie et programmes de garantie pour l'entretien et la réparation d'autobus; services d'entretien et de réparation d'autocars et d'autobus, et services d'assistance routière; services de location d'autocars et d'autobus. (3) Fabrication personnalisée d'autocars pour des tiers. (4) Services de concessionnaire pour l'exploitation d'autocars et d'autobus, et services de franchise de distribution pour pièces de moteur diesel d'autocar et d'autobus; services de courtage pour l'exploitation d'autocars et autobus, services de financement par des prêts, contrats de garantie prolongée, et programmes de garantie pour l'entretien et la réparation d'autobus; services d'entretien et de réparation d'autocars et d'autobus, et services d'assistance routière; services de location d'autocars et d'autobus; fabrication sur demande d'autocars pour

des tiers; programme de formation concernant l'exploitation et l'entretien d'autobus et d'autocars. **Employée** au CANADA depuis au moins aussi tôt que juillet 2000 en liaison avec les services (2); octobre 2000 en liaison avec les marchandises et en liaison avec les services (3). **Date** de priorité de production: 13 juin 2000, pays: ÉTATS-UNIS D'AMÉRIQUE, demande no: 76/068,431 en liaison avec le même genre de marchandises et en liaison avec le même genre de services (4). **Employée**: ÉTATS-UNIS D'AMÉRIQUE en liaison avec les services (4). **Enregistrée** dans ou pour ÉTATS-UNIS D'AMÉRIQUE le 08 octobre 2002 sous le No. 2,632,667 en liaison avec les services (4). **Emploi** projeté au CANADA en liaison avec les services (1).

1,085,940. 2000/12/12. Hearst Communications, Inc., 959 Eighth Avenue, New York, New York, 10019, UNITED STATES OF AMERICA **Representative for Service/Représentant pour Signification:** LANG MICHENER LLP, BCE PLACE, P.O. BOX 747, SUITE 2500, 181 BAY STREET, TORONTO, ONTARIO, M5J2T7

COSMOPOLITAN

WARES: Hot roller set (for hair), hair dryer, hair straightener, curling iron, hair wand, manicure and pedicure set with paraffin wax, manicure set, bath spa, foot spa, waxing kit, electric massager and illuminated mirror. **Proposed** Use in CANADA on wares.

MARCHANDISES: Ensembles de rouleaux chauffants pour les cheveux, sèche-cheveux, défriseur, fer à friser, fers de mise en plis, trousse de manucure et de pédicure contenant de la paraffine, trousse de manucure, appareils à remous pour le bain, bains de pieds à remous, nécessaire d'épilation à la cire, vibromasseur électrique et miroir illuminé. **Emploi** projeté au CANADA en liaison avec les marchandises.

1,086,702. 2000/12/15. DIAGNÓSTICOS DA AMÉRICA S.A., a legal entity, Av. Juruá no 434, Alphaville, Barueri, SP, BRAZIL **Representative for Service/Représentant pour Signification:** RICHES, MCKENZIE & HERBERT LLP, SUITE 1800, 2 BLOOR STREET EAST, TORONTO, ONTARIO, M4W3J5



The translation of the words DIAGNOSTICOS DA AMERICA is DIAGNOSIS OF AMERICA.

The right to the exclusive use of the word DIAGNÓSTICOS is disclaimed apart from the trade-mark.

SERVICES: Clinical laboratory services; anatomical pathology services; image diagnosis services; cardiological tests; nuclear medicine services; clinical trials laboratory services; importation and exportation of medical and laboratory equipment of others. **Proposed** Use in CANADA on services.

La traduction des mots DIAGNOSTICOS DA AMERICA est DIAGNOSIS OF AMERICA en anglais.

Le droit à l'usage exclusif du mot DIAGNÓSTICOS en dehors de la marque de commerce n'est pas accordé.

SERVICES: Services de laboratoires cliniques; services d'anatomie pathologique; services de diagnostic par images; examens cardiologicals; services de médecine nucléaire; services de laboratoires d'essais cliniques; importation et exportation de matériel médical et de laboratoire de tiers. **Emploi** projeté au CANADA en liaison avec les services.

1,086,982. 2000/12/20. AUTODATA SOLUTIONS COMPANY, 345 Saskatoon Street, London, ONTARIO, N5W4R4 **Representative for Service/Représentant pour Signification:** CASSAN MACLEAN, SUITE 401, 80 ABERDEEN STREET, OTTAWA, ONTARIO, K1S5R5

AUTODATA

WARES: Computer software for providing data, data content, media and multi-media to the automotive field including manufacturers, fleet and leasing operators and dealerships; printed vehicle information including reports, specifications, diagrams, charts, books, manuals and forms. **SERVICES:** Providing access by others to computer database, software and interactive media relating to vehicle, and automotive products, vehicle equipment, marketing, specifications, ordering and leasing of vehicles, and providing technical support, and software development and installation for others in the automotive fields including manufacturers, fleet and leasing operators and dealerships. **Used** in CANADA since at least as early as September 17, 1992 on wares and on services.

MARCHANDISES: Logiciels pour mise à disposition de données et de contenus multimédia dans le domaine de l'automobile, notamment pour constructeurs, exploitants de parcs automobiles, locateurs et concessionnaires; imprimés ayant trait aux véhicules, y compris rapports, spécifications, schémas, diagrammes, livres, manuels et formulaires. **SERVICES:** Fourniture de services d'accès à une base de données, à des logiciels et à des médias interactifs ayant trait aux véhicules et produits pour l'automobile, à l'équipement de véhicules, à la commercialisation, à la spécification, à la commande et au crédit-bail de véhicules et fourniture de services de soutien technique et de services d'élaboration de logiciels et d'installation pour des tiers dans le domaine des véhicules automobiles, y compris constructeurs, exploitants de parcs, locateurs et concessionnaires. **Employée** au CANADA depuis au moins aussi tôt que le 17 septembre 1992 en liaison avec les marchandises et en liaison avec les services.

1,090,490. 2001/01/25. PANAGO PIZZA INC., 33149 Mill Lake, Abbotsford, BRITISH COLUMBIA, V2S2A4 **Representative for Service/Représentant pour Signification:** GOWLING LAFLEUR HENDERSON LLP, 2300 - 1055 DUNSMUIR STREET, P.O. BOX 49122, BENTALL IV, VANCOUVER, BRITISH COLUMBIA, V7X1J1

NUMBER ONE FOR GREAT PIZZA

The right to the exclusive use of the words NUMBER ONE, GREAT and PIZZA is disclaimed apart from the trade-mark.

WARES: (1) Pizza, pasta, salads, garlic toast, baked submarine sandwiches, chicken wings and pizza dips. (2) Prepared chicken. **SERVICES:** Restaurant services, take-out food services, food delivery services, food catering services and telephone order food services. **Used** in CANADA since January 10, 1999 on wares (1) and on services. **Proposed** Use in CANADA on wares (2).

Le droit à l'usage exclusif des mots NUMBER ONE, GREAT et PIZZA en dehors de la marque de commerce n'est pas accordé.

MARCHANDISES: (1) Pizza, pâtes alimentaires, salades, rôties à l'ail, sous-marins cuits au four, ailes de poulet et trempettes à pizza. (2) Poulet préparé. **SERVICES:** Services de restauration, services de repas à emporter, services de livraison de repas, services de traiteur et services téléphoniques pour commander des repas. **Employée** au CANADA depuis 10 janvier 1999 en liaison avec les marchandises (1) et en liaison avec les services. **Emploi** projeté au CANADA en liaison avec les marchandises (2).

1,092,216. 2001/02/09. CYBERMATION INC., 80 Tiverton Court, Markham, ONTARIO, L3R0G4 **Representative for Service/Représentant pour Signification:** MCCARTHY TETRAULT LLP, SUITE 4700, TORONTO DOMINION BANK TOWER, TORONTO-DOMINION CENTRE, TORONTO, ONTARIO, M5K1E6

ESP ESPRESSO

WARES: Computer software that automates enterprise workload management. **Proposed** Use in CANADA on wares.

MARCHANDISES: Logiciels qui automatisent la gestion de la charge de travail des entreprises. **Emploi** projeté au CANADA en liaison avec les marchandises.

1,092,346. 2001/02/09. International Business Machines Corporation, New Orchard Road, Armonk, New York, 10504, UNITED STATES OF AMERICA **Representative for Service/Représentant pour Signification:** IBM CANADA LTD., MANAGER, INTELLECTUAL PROPERTY DEPT., DEPT. B4/U59, 3600 STEELES AVENUE EAST, MARKHAM, ONTARIO, L3R9Z7

TOTALSTORAGE

WARES: (1) Computer hardware and software in the field of data storage, namely data storage software for administering, managing, storing, retrieving and coordinating the storage of data files; and publications, namely, brochures, magazines, written presentations and teaching materials in the field of data storage, namely printed and electronic materials providing information for technical support personnel and users in the field of data storage. (2) Computer hardware; computer software, namely, software for use in data storage, data encryption, operation of computer applications and networks, consolidation of data, disaster tolerance and recovery for data, data protection, and network sharing; and instructions manual sold as a unit therewith; printed matter, namely instructional and teaching materials; magazines; periodicals; books; brochures and instruction manuals; all relating to the field of data and network storage. **SERVICES:** (1) Education services, namely, presentations, technical demonstrations and training in the field of data storage; and computer consultation and design services in the field of data storage. (2) Education services, namely workshops, seminars, technical demonstrations and training in the field of data and network storage; computer consultation in the field of data storage; design of computer hardware and software for others in the field of data and network storage. **Priority** Filing Date: January 26, 2001, Country: UNITED STATES OF AMERICA, Application No: 76/200502 in association with the same kind of wares (2) and in association with the same kind of services (2). **Used** in UNITED STATES OF AMERICA on wares (2) and on services (2). **Registered** in or for UNITED STATES OF AMERICA on April 29, 2003 under No. 2,711,879 on wares (2) and on services (2). **Proposed** Use in CANADA on wares (1) and on services (1).

MARCHANDISES: (1) Matériel informatique et logiciel dans le domaine du stockage des données, nommément logiciel de stockage des données pour l'administration, la gestion, le stockage, la récupération et la coordination du stockage de fichiers de données; publications, nommément brochures, magazines, présentations écrites et matériel didactique dans le domaine du stockage de données, nommément matériel imprimé et électronique fournissant de l'information pour le personnel technique et les utilisateurs dans le domaine du stockage de données. (2) Matériel informatique; logiciels, nommément logiciels pour fins de stockage de données, cryptage des données, exploitation d'applications informatiques et de réseaux, regroupement de données, tolérance aux sinistres et récupération de données, protection de données et partage de réseaux; manuel d'instructions vendus comme un tout avec les marchandises susmentionnées; imprimés, nommément matériel d'instructions et d'éducation; magazines; périodiques; livres; brochures et manuels d'instructions; toutes les marchandises susmentionnées ont trait au stockage des données et au stockage sur réseau. **SERVICES:** (1) Services d'enseignement, nommément présentations, démonstrations techniques et formation dans le domaine du stockage de données; et consultation par ordinateur et services de conception dans le domaine du stockage de données. (2) Services d'enseignement, nommément ateliers, séminaires, démonstrations techniques et formation dans le domaine du stockage des données et des réseaux; services de conseil dans le domaine du stockage de données; conception de matériel informatique et de logiciels pour

des tiers dans le domaine du stockage des données et des réseaux. **Date** de priorité de production: 26 janvier 2001, pays: ÉTATS-UNIS D'AMÉRIQUE, demande no: 76/200502 en liaison avec le même genre de marchandises (2) et en liaison avec le même genre de services (2). **Employée:** ÉTATS-UNIS D'AMÉRIQUE en liaison avec les marchandises (2) et en liaison avec les services (2). **Enregistrée** dans ou pour ÉTATS-UNIS D'AMÉRIQUE le 29 avril 2003 sous le No. 2,711,879 en liaison avec les marchandises (2) et en liaison avec les services (2). **Emploi** projeté au CANADA en liaison avec les marchandises (1) et en liaison avec les services (1).

1,093,420. 2001/02/20. RED BULL GMBH, Am Brunnen 1, Fuschl am See 5330, AUSTRIA **Representative for Service/ Représentant pour Signification:** BLAKE, CASSELS & GRAYDON LLP, INTELLECTUAL PROPERTY GROUP, BOX 25, COMMERCE COURT WEST, 28TH FLOOR, TORONTO, ONTARIO, M5L1A9



The right to the exclusive use of the words WORLD STUNT AWARDS is disclaimed apart from the trade-mark.

WARES: Non-alcoholic beverages, namely energy drinks, milk drinks, fruit drinks, fruit juices and isotonic (hyper-and hypotonic) drinks (for use and/or as required by athletes); beer, mineral water and aerated waters; syrups, essences and other preparations for making beverages, namely plant extracts, soluble powder or soluble crystals, effervescent (sherbet) tablets and powders for drinks and non-alcoholic cocktails. **SERVICES:** Education, namely academics in the field of sports, athletic competitions, physical fitness, stunt performances and musical entertainment; arranging and conducting of colloquiums, conferences congresses, seminars, symposiums, workshops (training), competitions, practical training (demonstration) in the field of sports, athletic competitions, physical fitness, stunt performances and musical entertainment, entertainment, namely musical performances as well as radio and TV programs; sporting and cultural activities and events, namely organization of sports competitions; awards ceremonies in the field of sports, athletic competitions, physical fitness, stunt performances and musical entertainment; organization of fairs and exhibitions for cultural, sporting and teaching purposes; video tape and cassette rentals, video film production; management, organization and marketing of entertainment programs and events; organization, production, presentation, planning arrangement, and broadcasting of talk shows; organization of stunt competitions and stunt awards

ceremonies; providing of food and drink; hotel accommodation and lodging services; medical, hygienic and beauty care; veterinary and agricultural services; legal services; scientific and industrial research; consultancy for industrial property rights, licensing of industrial property rights, exploitation of patents; technical consultation and surveying; computer programming; management of exhibition halls. **Proposed Use** in CANADA on wares and on services.

Le droit à l'usage exclusif des mots WORLD STUNT AWARDS en dehors de la marque de commerce n'est pas accordé.

MARCHANDISES: Boissons non alcoolisées, notamment boissons énergétiques, boissons à base de lait, boissons aux fruits, jus de fruits et boissons isotoniques (hypertoniques et hypotoniques) (pour utilisation par les athlètes et/ou à leur demande); bière, eau minérale et eaux gazeuses; sirops, essences et autres produits pour la préparation de boissons, notamment extraits de plantes, poudre soluble ou cristaux solubles, comprimés effervescents (sorbet) et poudres pour boissons et cocktails sans alcool. **SERVICES:** Éducation, notamment enseignement dans le domaine des sports, des concours d'athlétisme, de la condition physique, des spectacles de cascades et du divertissement musical; organisation et tenue de colloques, congrès, séminaires, symposiums, ateliers (de formation), concours, formation pratique (démonstration) dans le domaine des sports, des concours d'athlétisme, de la condition physique, des spectacles de cascades et du divertissement musical, divertissement, notamment concerts de musique et programmes de radio et de télévision; activités et événements sportifs et culturels, notamment organisation de compétitions sportives; cérémonies de remise de prix dans le domaine des sports, des concours d'athlétisme, de la condition physique, des spectacles de cascades et du divertissement musical; organisation de foires et d'expositions liées à la culture, aux sports et à l'enseignement; location de bandes et de cassettes vidéo et production de films vidéo; gestion, organisation et commercialisation de programmes et d'événements liés au divertissement; organisation, production, présentation, planification, préparation et diffusion de programmes d'entrevues et de variétés; organisation de concours de cascades et de cérémonies de remise de prix; fourniture d'aliments et de boissons; services de chambres d'hôtel et d'hébergement; soins médicaux, hygiéniques et esthétiques; services vétérinaires et agricoles; services juridiques; recherche scientifique et industrielle; services de conseil sur le droit de propriété industrielle, accord de licence de droits industriels, exploitation de brevets; services de conseil technique et d'arpentage; programmation informatique; gestion de halls d'exposition. **Emploi** projeté au CANADA en liaison avec les marchandises et en liaison avec les services.

1,094,045. 2001/02/23. CAFÉ GRAND PRIX, Palais de l'Scala, 1 Avenue Henry Dunant, MC 98000, MONACO **Representative for Service/Représentant pour Signification:** GOWLING LAFLEUR HENDERSON LLP, SUITE 2600, 160 ELGIN STREET, P.O. BOX 466, STATION D, OTTAWA, ONTARIO, K1P1C3

Café Grand Prix

The right to the exclusive use of the word CAFÉ in respect of coffee, coffee substitutes and restaurant services is disclaimed apart from the trade-mark.

WARES: (1) Precious metals and their alloys. (2) Leather and imitations thereof. (3) Textiles. (4) Coffee, tea, cocoa, sugar, rice, tapioca, sago, coffee substitutes, flour, bread, biscuits, cakes, pastry, ices, honey, treacle, yeast, baking powder, salt, mustard, vinegar, spices. (5) Tobacco. **SERVICES:** Restaurants; legal services; scientific research; computer programming. **Priority Filing Date:** August 23, 2000, Country: MONACO, Application No: 022036 in association with the same kind of wares and in association with the same kind of services. **Used** in MONACO on wares and on services. **Registered** in or for MONACO on December 05, 2000 under No. 22036 on wares (2), (3), (4), (5) and on services. **Proposed** Use in CANADA on wares and on services.

Le droit à l'usage exclusif du mot CAFÉ en liaison avec le café, les substituts de café et les services de restauration en dehors de la marque de commerce n'est pas accordé.

MARCHANDISES: (1) Métaux précieux purs et alliés. (2) Cuir et simili-cuir. (3) Articles en tissu. (4) Café, thé, cacao, sucre, riz, tapioca, sagou, substituts de café, farine, pain, biscuits à levure chimique, gâteaux, pâte à tarte, glaces, miel, mélasse, levure, levure chimique, sel, moutarde, vinaigre, épices. (5) Tabac. **SERVICES:** Restaurants; services juridiques; recherche scientifique; programmation informatique. **Date de priorité de production:** 23 août 2000, pays: MONACO, demande no: 022036 en liaison avec le même genre de marchandises et en liaison avec le même genre de services. **Employée:** MONACO en liaison avec les marchandises et en liaison avec les services. **Enregistrée** dans ou pour MONACO le 05 décembre 2000 sous le No. 22036 en liaison avec les marchandises (2), (3), (4), (5) et en liaison avec les services. **Emploi** projeté au CANADA en liaison avec les marchandises et en liaison avec les services.

1,094,195. 2001/02/23. Millepede International Limited, 417 Rokerby Road, Subiako, 6008, Perth, Western Australia, **Representative for Service/Représentant pour Signification:** LONG AND CAMERON, SUITE 1401 - 1166 ALBERNI STREET, VANCOUVER, BRITISH COLUMBIA, V6E3Z3

MILLETIE

As provided by the applicant, MILLETIE is a coined word and has no translation in English or French.

WARES: Ties, plastic ties, cable ties and cable tie mounts. **Priority Filing Date:** August 25, 2000, Country: UNITED KINGDOM, Application No: 2243634 in association with the same kind of wares. **Used** in UNITED KINGDOM on wares. **Registered** in or for UNITED KINGDOM on August 25, 2000 under No. 2243634 on wares. **Proposed** Use in CANADA on wares.

Selon le requérant, le mot MILLETIE est un mot inventé qui ne peut être traduit ni en anglais ni en français.

MARCHANDISES: Attaches, attaches en plastique, attaches de câble et supports d'attaches de câble. **Date de priorité de production:** 25 août 2000, pays: ROYAUME-UNI, demande no: 2243634 en liaison avec le même genre de marchandises. **Employée:** ROYAUME-UNI en liaison avec les marchandises. **Enregistrée** dans ou pour ROYAUME-UNI le 25 août 2000 sous le No. 2243634 en liaison avec les marchandises. **Emploi** projeté au CANADA en liaison avec les marchandises.

1,094,353. 2001/02/28. ROYAL GROUP TECHNOLOGIES LIMITED d.b.a. ROYAL PIPE COMPANY, 131 Regalcrest Court, Woodbridge, ONTARIO, L4L8P3 **Representative for Service/Représentant pour Signification:** DENNISON ASSOCIATES, 133 RICHMOND STREET WEST, SUITE 301, TORONTO, ONTARIO, M5H2L7

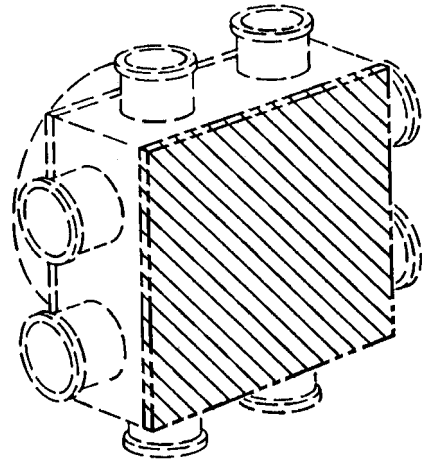

The trade-mark is shown in the drawing. The trade-mark consists of the colour blue applied to a face plate of a junction box. The drawing is lined for the colour blue.

WARES: Electrical junction boxes. **Proposed** Use in CANADA on wares.

La marque de commerce est illustrée dans le dessin. La marque de commerce est en couleur bleu sur la plaque avant d'une boîte de connexion. La partie hachurée du dessin est de couleur bleu.

MARCHANDISES: Boîtes de jonction électriques. **Emploi** projeté au CANADA en liaison avec les marchandises.

1,094,354. 2001/02/28. ROYAL GROUP TECHNOLOGIES LIMITED d.b.a ROYAL PIPE COMPANY, 131 Regalcrest Court, Woodbridge, ONTARIO, L4L8P3 **Representative for Service/ Représentant pour Signification:** DENNISON ASSOCIATES, 133 RICHMOND STREET WEST, SUITE 301, TORONTO, ONTARIO, M5H2L7

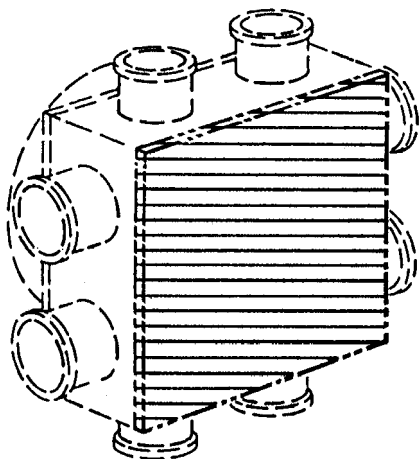

The trade-mark is shown in the drawing. The trade-mark consists of the colour green applied to a face plate of a junction box. The drawing is lined for the colour green.

WARES: Electrical junction boxes. **Proposed Use in CANADA** on wares.

La marque de commerce est illustrée dans le dessin. La marque de commerce est en vert appliquée sur la plaque avant d'une boîte de connexion. La partie hachurée du dessin est en vert.

MARCHANDISES: Boîtes de jonction électriques. **Emploi projeté au CANADA** en liaison avec les marchandises.

1,094,881. 2001/03/02. L'OREAL Société anonyme, 14, rue Royale, 75008 PARIS, FRANCE **Representative for Service/ Représentant pour Signification:** ROBIC, 55 ST-JACQUES, MONTRÉAL, QUÉBEC, H2Y3X2

VICHY, HEALTH IS VITAL. START WITH YOUR SKIN

Le droit à l'usage exclusif des mots SKIN et VICHY en dehors de la marque de commerce n'est pas accordé.

MARCHANDISES: Parfums, eaux de toilette; gels et sels pour le bain et la douche; savons de toilette; déodorants corporels; cosmétiques, notamment crèmes, laits, lotions, gels et poudres pour le visage, le corps et les mains; laits gels et huiles de bronzages et après-soleil; produits de maquillage, notamment rouge à lèvres, ombre à paupières, crayons, mascaras, vernis à

ongles, fond de teint, fard à joues; shampoings; gels, mousses, baumes et produits sous la forme d'aérosols pour le coiffage et le soin des cheveux; laques pour les cheveux; colorants et produits pour la décoloration des cheveux; produits pour l'ondulation et la mise en plis des cheveux; huiles essentielles pour le corps. **Emploi** projeté au CANADA en liaison avec les marchandises.

The right to the exclusive use of the words SKIN and VICHY is disclaimed apart from the trade-mark.

WARES: Perfumes, toilet waters; gels and salts for bath and shower; personal soap; personal deodorants; cosmetics, namely creams, milks, lotions, gels and powders for the face, body and hands; tanning and after-sun milks gels and oils; make-up products, namely lipstick, eye shadow, pencils, mascaras, nail polish, make-up foundation, blush; hair shampoos; gels, foams, balms and products in aerosol form for hairstyling and hair care; hairspray; dyes and bleaches for the hair; products for curling and setting hair; essential oils for the body. **Proposed Use in CANADA** on wares.

1,095,212. 2001/03/07. GREAT CANADIAN RAILTOUR COMPANY LTD., 1150 STATION STREET, 1ST FLOOR, VANCOUVER, BRITISH COLUMBIA, V6A2X7 **Representative for Service/ Représentant pour Signification:** ACCUPRO TRADEMARK SERVICES, SUITE 702 - 401 WEST GEORGIA STREET, VANCOUVER, BRITISH COLUMBIA, V6B5A1

ROCKY MOUNTAIN EXPRESS

The right to the exclusive use of the word EXPRESS is disclaimed apart from the trade-mark.

SERVICES: (1) Service of providing transportation of passengers and goods by rail and bus. (2) Providing hotel accommodations; providing travel tour packages. (3) Operation of a travel agency; providing sight seeing services; providing bus charters; renting of recreational vehicles; catering services. **Proposed Use in CANADA** on services.

Le droit à l'usage exclusif du mot EXPRESS en dehors de la marque de commerce n'est pas accordé.

SERVICES: (1) Service de transport de voyageurs et de marchandises par train et par autobus. (2) Fourniture de chambres d'hôtel; fourniture de forfaits voyages. (3) Exploitation d'une agence de voyage; fourniture de services touristiques; fourniture d'autocars nolisés; location de véhicules de plaisance; services de traiteur. **Emploi** projeté au CANADA en liaison avec les services.

1,095,252. 2001/03/08. ORIGINS NATURAL RESOURCES INC., 767 Fifth Avenue, New York, New York, 10153, UNITED STATES OF AMERICA **Representative for Service/ Représentant pour Signification:** BERESKIN & PARR, BOX 401, 40 KING STREET WEST, TORONTO, ONTARIO, M5H3Y2

SHORT CAKE

The right to the exclusive use of the word CAKE is disclaimed apart from the trade-mark.

WARES: Skin cleansing soap bars. **Used** in UNITED STATES OF AMERICA on wares. **Registered** in or for UNITED STATES OF AMERICA on March 20, 2001 under No. 2,437,463 on wares. **Proposed** Use in CANADA on wares.

Le droit à l'usage exclusif du mot CAKE en dehors de la marque de commerce n'est pas accordé.

MARCHANDISES: Pains de savon pour la peau. **Employée:** ÉTATS-UNIS D'AMÉRIQUE en liaison avec les marchandises. **Enregistrée** dans ou pour ÉTATS-UNIS D'AMÉRIQUE le 20 mars 2001 sous le No. 2,437,463 en liaison avec les marchandises. **Emploi** projeté au CANADA en liaison avec les marchandises.

1,095,254. 2001/03/08. ORIGINS NATURAL RESOURCES INC., 767 Fifth Avenue, New York, New York, 10153, UNITED STATES OF AMERICA **Representative for Service/Représentant pour Signification:** BERESKIN & PARR, BOX 401, 40 KING STREET WEST, TORONTO, ONTARIO, M5H3Y2

DEW GOODER

WARES: Cosmetics namely foundation make up, face powder, pressed powder, blush, cover up creams, concealers, eye shadows, eye liners, eye pencils, eye treatments in the form of creams, gels and lotions; lip products namely lipsticks, lip colour, lip tint, lip gloss, lip glaze, lip pencils, lip liners, lip balms, lip shine, and lip conditioner, mascara, lash tints, lash enhancers, lash primers, brow pencils, brow moisturizing cream, gel and lotion; nail care preparations, nail lacquer, nail polish, nail polish remover; face and body powders for personal use; skin care creams, lotions, gels, oils, tonics and toners; skin masks, face and body cleansers; hair shampoos and conditioners; bath grains, oils, gels, salts and powders; perfumes and colognes. **Proposed** Use in CANADA on wares.

MARCHANDISES: Cosmétiques, nommément fond de teint, poudre faciale, poudre pressée, fard à joues, crèmes de fond, cache-cernes, ombres à paupières, eye-liner, crayons à paupières, traitements pour les yeux sous forme de crèmes, gels et lotions; produits pour les lèvres, nommément rouges à lèvres, couleur pour les lèvres, teinte pour les lèvres, brillant à lèvres, vernis à lèvres, crayons à lèvres, crayons à lèvres, baumes pour les lèvres, brillant à lèvres et revitalisant pour les lèvres, fard à cils, teintures pour les cils, épaisseurs de cils, apprêts à cils, crayons à sourcils, crèmes, gels et lotions hydratants pour les sourcils; produits pour le soin des ongles, vernis à ongles, vernis à ongles, dissolvant de vernis à ongles; poudres pour le visage et le corps pour usage personnel; crèmes, lotions, gels, huiles, toniques et tonifiants pour la peau; masques pour la peau, nettoyants pour le visage et le corps; shampooings et revitalisants capillaires; granules, huiles, gels, sels et poudres pour le bain; parfums et eau de Cologne. **Emploi** projeté au CANADA en liaison avec les marchandises.

1,095,255. 2001/03/08. ORIGINS NATURAL RESOURCES INC., 767 Fifth Avenue, New York, New York, 10153, UNITED STATES OF AMERICA **Representative for Service/Représentant pour Signification:** BERESKIN & PARR, BOX 401, 40 KING STREET WEST, TORONTO, ONTARIO, M5H3Y2

FIRST SUN

The right to the exclusive use of the word SUN is disclaimed apart from the trade-mark.

WARES: Sunscreen lotion and cream. **Used** in UNITED STATES OF AMERICA on wares. **Registered** in or for UNITED STATES OF AMERICA on November 30, 1999 under No. 2,296,973 on wares. **Proposed** Use in CANADA on wares.

Le droit à l'usage exclusif du mot SUN en dehors de la marque de commerce n'est pas accordé.

MARCHANDISES: Écran solaire en lotion et en crème. **Employée:** ÉTATS-UNIS D'AMÉRIQUE en liaison avec les marchandises. **Enregistrée** dans ou pour ÉTATS-UNIS D'AMÉRIQUE le 30 novembre 1999 sous le No. 2,296,973 en liaison avec les marchandises. **Emploi** projeté au CANADA en liaison avec les marchandises.

1,095,264. 2001/03/08. ORIGINS NATURAL RESOURCES INC., 767 Fifth Avenue, New York, New York, 10153, UNITED STATES OF AMERICA **Representative for Service/Représentant pour Signification:** BERESKIN & PARR, BOX 401, 40 KING STREET WEST, TORONTO, ONTARIO, M5H3Y2

L'ECUME DU JOUR

WARES: Skin care cleansers, toners, lotions, creams, gels, oils, tonics, refreshers, serums and masks; aromatherapy lotions, creams, gels and oils; hand and body soaps, shampoos, body washes, bath grains, bath oils, bath salts, bath gels and face wash. **Proposed** Use in CANADA on wares.

MARCHANDISES: Nettoyants, tonifiants, lotions, crèmes, gels, huiles, toniques, produits rafraîchissants, sérums et masques pour soins de la peau; lotions, crèmes, gels et huiles d'aromathérapie; savons pour les mains et le corps, shampooings, solutions de lavage pour le corps, granules pour le bain, huiles de bain, sels de bain, gels pour le bain et solution de lavage pour le visage. **Emploi** projeté au CANADA en liaison avec les marchandises.

1,095,653. 2001/03/12. ORIGINS NATURAL RESOURCES INC., 767 Fifth Avenue, New York, New York, 10153, UNITED STATES OF AMERICA **Representative for Service/Représentant pour Signification:** BERESKIN & PARR, BOX 401, 40 KING STREET WEST, TORONTO, ONTARIO, M5H3Y2

TOUS AUX ABRIS!

WARES: Cosmetics, namely concealer. **Proposed** Use in CANADA on wares.

MARCHANDISES: Cosmétiques, nommément cache-cernes. **Emploi** projeté au CANADA en liaison avec les marchandises.

1,095,776. 2001/03/13. ORIGINS NATURAL RESOURCES INC., 767 Fifth Avenue, New York, New York 10153, UNITED STATES OF AMERICA **Representative for Service/Représentant pour Signification:** BERESKIN & PARR, BOX 401, 40 KING STREET WEST, TORONTO, ONTARIO, M5H3Y2

SHEER STICK

The right to the exclusive use of the word STICK is disclaimed apart from the trade-mark.

WARES: Cosmetics, namely lipstick. **Proposed Use in CANADA** on wares.

Le droit à l'usage exclusif du mot STICK en dehors de la marque de commerce n'est pas accordé.

MARCHANDISES: Cosmétiques, notamment rouge à lèvres. **Emploi** projeté au CANADA en liaison avec les marchandises.

1,095,803. 2001/03/13. Delonghi America, Inc. a corporation organized under the laws of Delaware, Park 80 West, Plaza One, 4th Floor, Saddle Brook, New Jersey, 07663, UNITED STATES OF AMERICA **Representative for Service/Représentant pour Signification:** MCFADDEN, FINCHAM, 225 METCALFE STREET, SUITE 606, OTTAWA, ONTARIO, K2P1P9

LIVING INNOVATION

WARES: House mark for a full line of household electric appliances namely, food processors, juice extractors, hand-held mixers, blenders, mincing machines, and replacement parts therefor; and floor care appliances namely, electric sweepers, extractor cleaners, vacuum cleaners, and hand held steam cleaners, and replacement parts therefor; house mark for a full line of domestic heating appliances namely, fan heaters, convectors, oil filled electric radiators, wood and coal burning stoves, kerosene heaters, catalytic gas heaters, natural gas heaters, infra-red gas heaters, and infra-red quartz heaters, electric contact grills, electric barbecues, electric deep fryers, electric ovens, microwave ovens for cooking, electric toaster ovens, espresso, cappuccino and filter coffee machines, electric percolators, electric toasters, hand held electric hair dryers, and replacement parts therefor; electric ice cream makers and replacement parts therefor; and air treatment appliances namely, humidifiers, dehumidifiers, air purifiers, electric fans and air conditioners, and replacement parts thereof. **Used** in CANADA since at least as early as March 01, 2000 on wares. **Priority Filing Date:** March 09, 2001, Country: UNITED STATES OF AMERICA, Application No: 76/975,390 in association with the same kind of wares. **Used** in UNITED STATES OF AMERICA on wares. **Registered** in or for UNITED STATES OF AMERICA on August 05, 2003 under No. 2,748,574 on wares.

MARCHANDISES: Marque maison pour une ligne complète d'appareils électroménagers, notamment robots culinaires, centrifugeuses, malaxeurs à main, mélangeurs, hache-viande, et pièces de rechange connexes; appareils pour l'entretien des planchers, notamment balayeuses électriques, nettoyeurs extracteurs, aspirateurs, nettoyeurs à vapeur à main et pièces de

rechange connexes; marque maison pour une ligne complète d'appareils de chauffage domestiques, notamment générateurs d'air chaud, convecteurs, radiateurs électriques à bain d'huile, poêles à bois et à charbon, appareils de chauffage au kérosène, appareils de chauffage à catalyse au gaz, appareils de chauffage au gaz naturel, infrathermes à gaz et appareils de chauffage infrarouge à quartz, grils électriques pour cuisson par contact, barbecues électriques, friteuses électriques, fours électriques, fours à micro-ondes pour la cuisson, fours grille-pain électriques, cafetières automatiques à espresso, à cappuccino et à café-filtre, percolateurs électriques, grille-pain électriques, séchoirs à cheveux électriques à main et pièces de rechange connexes; sorbetières électriques et pièces de rechange connexes; appareils pour le traitement de l'air, notamment humidificateurs, déshumidificateurs, assainisseurs d'air, ventilateurs électriques et climatiseurs, et pièces de rechange connexes. **Employée** au CANADA depuis au moins aussi tôt que le 01 mars 2000 en liaison avec les marchandises. **Date** de priorité de production: 09 mars 2001, pays: ÉTATS-UNIS D'AMÉRIQUE, demande no: 76/975,390 en liaison avec le même genre de marchandises. **Employée:** ÉTATS-UNIS D'AMÉRIQUE en liaison avec les marchandises. **Enregistrée** dans ou pour ÉTATS-UNIS D'AMÉRIQUE le 05 août 2003 sous le No. 2,748,574 en liaison avec les marchandises.

1,100,864. 2001/05/01. Nicole Asselin, 5945, rue Viau, Montréal, QUÉBEC, H1T2Y3

Stop
Trauma

Le droit à l'usage exclusif du mot TRAUMA en dehors de la marque de commerce n'est pas accordé.

SERVICES: (1) Service de psychothérapie pour des personnes souffrant de séquelles psychologiques suite à un événement traumatisant. La psychothérapie peut, selon les besoins du client, inclure: l'accompagnement thérapeutique sur les lieux de l'événement traumatisant; l'accompagnement visant un retour progressif au travail. (2) Atelier de renforcement psychologique 'Un pont vers l'espoir' conçu pour aider des victimes d'événements traumatisants à se mobiliser et à reprendre le goût de vivre. **Employée** au CANADA depuis 01 mai 2001 en liaison avec les services.

The right to the exclusive use of the word TRAUMA is disclaimed apart from the trade-mark.

SERVICES: (1) Psychotherapy service for individuals suffering from the psychological consequences of a traumatic event. Depending on the needs of the client, the psychotherapy may include: therapeutic support at the site of the traumatic event; support is aimed at a gradual return to work. (2) "Un pont vers l'espoir," a workshop to provide psychological support, designed to help victims of traumatic events to mobilize themselves and regain a taste for life. **Used** in CANADA since May 01, 2001 on services.

1,100,999. 2001/04/25. 3797457 Canada Inc., 9250 Avenue du Parc, Suite 600, Montréal, QUÉBEC, H2N1Z2 **Representative for Service/Représentant pour Signification:** GOUDREAU GAGE DUBUC, TOUR DE LA BOURSE, BUREAU 3400, 800 PLACE-VICTORIA, C.P. 242, MONTREAL, QUÉBEC, H4Z1E9

REWIND

SERVICES: Services de vente au détail de vêtements pour hommes, femmes et enfants. **Emploi** projeté au CANADA en liaison avec les services.

SERVICES: Retail services related to the sale of clothing for men, women and children. **Proposed** Use in CANADA on services.

1,101,056. 2001/04/26. CONTINUOUS COMPUTING CORPORATION, 9380 Carroll Park Drive, San Diego, California 92121, UNITED STATES OF AMERICA **Representative for Service/Représentant pour Signification:** DEETH WILLIAMS WALL LLP, NATIONAL BANK BUILDING, 150 YORK STREET, SUITE 400, TORONTO, ONTARIO, M5H3S5

UPSUITE

WARES: Telecommunications, data communications and network management software, namely, computer software used to monitor, optimize and back-up telecommunications networks and computer networks, computer software used to increase the availability of other software applications over telecommunications and computer networks. **Priority** Filing Date: November 03, 2000, Country: UNITED STATES OF AMERICA, Application No: 76/160,445 in association with the same kind of wares. **Proposed** Use in CANADA on wares.

MARCHANDISES: Logiciels de télécommunication, de télématique et de gestion de réseaux, nommément logiciels utilisés à des fins de surveillance, d'optimisation et de relève de réseaux de télécommunication et de réseaux informatiques, logiciels utilisés à des fins d'amélioration de la disponibilité d'autres applications logicielles sur les réseaux de télécommunication et les réseaux informatiques. **Date** de priorité de production: 03 novembre 2000, pays: ÉTATS-UNIS D'AMÉRIQUE, demande no: 76/160,445 en liaison avec le même genre de marchandises. **Emploi** projeté au CANADA en liaison avec les marchandises.

1,101,218. 2001/04/27. 591987 B.C. Ltd., 181 Bay Street, Suite 1630, Toronto, ONTARIO, M5J2T3 **Representative for Service/Représentant pour Signification:** ROBERT D. MCDONALD, (MILLER THOMSON LLP), 2700 COMMERCE PLACE, 10155 - 102ND STREET, EDMONTON, ALBERTA, T5J4G8



The right to the exclusive use of the word TELEVISION is disclaimed apart from the trade-mark.

WARES: (1) Clothing, namely shirts, t-shirts, tank tops, sweatshirts, sweaters, pants, sweatpants, shorts, jerseys, jackets, windbreakers, hats, caps, toques, gloves, mittens, scarves, socks and underwear. (2) Sleepwear. (3) Backpacks. (4) Totebags. (5) Watches. (6) Badges. (7) Cloth, paper and plastic bibs. (8) housewares, namely towels, blankets, and cushions. (9) Printed materials, namely posters, postcards, stickers, decals, paper, envelopes, notepads, notebooks, calendars, books, manuals, greeting cards, children's activity books, colouring books. (10) Keyrings. (11) Magnets. (12) Buttons. (13) Ornamental novelty pins. (14) Clocks. (15) Mugs. (16) Drinking glasses. (17) Lunch boxes. (18) Christmas tree ornaments. (19) Bookmarks. (20) Placemats. (21) Book covers. (22) Pens. (23) Pencils. (24) Pen or pencil boxes. (25) Drawing rulers. (26) Erasers. (27) Paper party hats, bags, decorations and party favours in the nature of small toys. (28) Audio and/or visual recorded materials, namely pre-recorded records, pre-recorded tapes, pre-recorded compact discs containing music, pre-recorded laser discs containing audio and video featuring characters from television programs, pre-recorded videos, pre-recorded CD-ROMs containing computer game software, educational software designed to entertain and educate children with respect to life skills, and general reference informational software, electronic games. (29) Playthings and recreational articles, namely, modeling clay, putty, cut-outs, stamp sets, basketballs, footballs, soccer balls, golf balls, card games, trading cards, board games, tabletop games, activity centers, role-playing games, educational games, playing cards, toy animals, inflatable toys, squeeze toys, toy cameras, Halloween masks, costumes and make-up kits, children's multiple activity toys, toy hoop sets, toy mobiles, toy vehicles, sponge toys, sculpture toys, wind up toys, squeezable squeaking toys, toy hobby craft kits, colouring kits, two dimensional and three dimensional woodboard, cardboard and plastic puzzles, water squirting toys, plush toys, puppets, marionettes, train sets, gliding disks, kites, tops, twirling and flying tops, punching balls, toy musical instruments, musical toys, noisemakers, whistles, magic sets, jack-in-the-boxes, kaleidoscopes, marbles, buckets, pail and shovel sets and sand toys, bathtub toys and water toys, wagons, ride on toys, bubble toys, pull toys, bean bags, skateboards, in-line skates, rubber action balls, toy planes, toy sail boats, toy telephones, toy boxes, toy watches, walkie-talkies, pinball games, costumes; computer software, namely computer games, video games and parts and accessories therefore. (30) Magazines. **SERVICES:** (1) Operation of a business, namely the administration, operation, management and coordination of an entity that develops, produces, distributes, transmits and broadcasts television programming. (2) Development, production, distribution, transmission, and broadcast of television programming. (3) Television broadcasting. (4) Telecommunication services, namely the carrying, distribution, transmitting, and broadcasting of messages, programs, data and information by means of radio waves, satellite, coaxial cable, fibre optic cable or other means of telecommunication, whether encrypted or not. (5) Telecommunication services, namely the carrying, distribution, transmitting, and broadcasting of messages, programs, data and information by means of radio waves, satellite, coaxial cable, fibre optic cable or other means of

telecommunication, whether encrypted or not to the public for the reception thereof. (6) Carrying, distributing, transmitting, re-transmitting, and broadcasting audio and video signals by means of radio waves, satellite, coaxial cable, fibre optic cable or other means of telecommunication, whether encrypted or not. (7) Entertainment services, namely the development, production, distribution, transmission and broadcast of television programming. (8) Providing information and entertainment services via the media of television. (9) Entertainment, educational and promotional services through the media of television, including audio and video recording. (10) On-line distribution, transmission and broadcast through computer networks and video servers of information and entertainment services. (11) Promotion of Canadian musical talent through talent searches and provision of production facilities to select performers. (12) Production and distribution of printed publications, namely, (children's) books and magazines. (13) Music publishing and distribution services. (14) Internet services namely, the operation of an Internet web site. (15) Providing multiple user access to a global computer information network for the transfer and dissemination of a wide range of information. (16) Provision of information to the public, namely, promotional and advertising material. (17) Development, production, recording and distribution of pre-recorded audio cassettes, video cassettes, compact discs and digital audio discs, video discs and CD roms. (18) Promoting television programs and the sale of related goods and services through the distribution of printed material, advertising material, promotion contests and items. (19) Promotional services related to the television industry. (20) Entertainment services, namely the development, production, scheduling, advertising and conducting of live entertainment performances, personal appearances and promotional events featuring individuals, characters and items associated with a television program. (21) Providing entertainment services via the media of computer and via the Internet. (22) On-line distribution, transmission and broadcast through computer networks and video servers of information and entertainment services. (23) Interactive electronic television broadcasting services including via the medium of television, electronic mail, the Internet and other electronic media. (24) Television broadcasting services, telecommunication services and interactive electronic communications services providing information and entertainment services via the media of television, satellite, computer, telephone, audio, the Internet and e-mail. (25) Music publishing and distribution services. (26) Operating of a programming undertaking for the distribution of television programming offering information, news, entertainment and weather. (27) Operation of a television station. (28) Telecommunications services, namely the transmission of television programming. (29) Promoting the sale of goods and services through the distribution of printed material and promotional contests. (30) Providing advertising services for others through the medium of television. **Proposed Use in CANADA on wares and on services.**

Le droit à l'usage exclusif du mot TELEVISION en dehors de la marque de commerce n'est pas accordé.

MARCHANDISES: (1) Vêtements, nommément chemises, tee-shirts, débardeurs, pulls d'entraînement, chandails, pantalons, pantalons de survêtement, shorts, jerseys, vestes, blousons, chapeaux, casquettes, tuques, gants, mitaines, foulards, chaussettes et sous-vêtements. (2) Vêtements de nuit. (3) Sacs à dos. (4) Fourre-tout. (5) Montres. (6) Insignes. (7) Tissu, papier et bavoires en plastique. (8) Articles ménagers, nommément serviettes, couvertures et coussins. (9) Imprimés, nommément affiches, cartes postales, autocollants, décalcomanies, papier, enveloppes, bloc-notes, cahiers, calendriers, livres, manuels, cartes de souhaits, livres d'activités pour enfants, livres à colorier. (10) Anneaux porte-clés. (11) Aimants. (12) Boutons. (13) Épinglettes de fantaisie décoratives. (14) Horloges. (15) Grosses tasses. (16) Verres. (17) Boîtes-repas. (18) Décorations d'arbre de Noël. (19) Signets. (20) Napperons. (21) Couvertures de livre. (22) Stylos. (23) Crayons. (24) Stylos ou boîtes à crayons. (25) Règles non divisées. (26) Gommages à effacer. (27) Chapeaux de fête en papier, sacs, décorations et articles de fête sous forme de petits jouets. (28) Matériaux d'enregistrement audio et/ou visuel, nommément disques préenregistrés, bandes préenregistrées, disques compacts préenregistrés contenant de la musique, disques laser préenregistrés à contenu audio et vidéo comportant des caractères d'émissions de télévision, vidéos préenregistrées, CD-ROM préenregistrés contenant des ludiciels, des logiciels pédagogiques conçus pour divertir et éduquer les enfants en ce qui concerne les habiletés de tous les jours, et logiciels généraux de références, jeux électroniques. (29) Articles de jeu et articles récréatifs, nommément glaise à modeler, mastic, découpages, ensembles de timbres, ballons de basket-ball, ballons de football, ballons de soccer, balles de golf, jeux de cartes, cartes à échanger, jeux de table, jeux sur table, centres d'activités, jeux de rôle, jeux pédagogiques, cartes à jouer, animaux jouets, jouets gonflables, jouets à presser, appareils-photo jouets, masques, costumes et trousse de maquillage d'Halloween, jouets multi-activités pour enfants, jeux d'anneaux, mobiles pour enfants, véhicules-jouets, éponges jouets, sculptures jouets, jouets remontables, jouets à presser avec cri, jouet trousse d'artisanat, ensembles de coloriage, carton de bois bidimensionnel et tridimensionnel, casse-tête en carton mince et en plastique, arroseurs à presser jouets, jouets en peluche, marionnettes, ensembles de train jouet, disques planants, cerfs-volants, toupies, toupies tournantes et planants, punching-ball, instruments de musique jouets, jouets musicaux, bruiteurs, sifflets, ensembles de magie, boîtes à surprise, kaléidoscopes, billes, seaux, ensembles de seaux et de pelles et jouets pour le sable, jouets pour le bain et jouets pour l'eau, wagons, jouets enfourchables, jouets à bulles, jouets à tirer, jeux de poches, planches à roulettes, patins à roues alignées, balles de caoutchouc, modèles réduits d'avions, voiliers jouets, téléphones jouets, boîtes à jouets, montres jouets, talkies-walkies, billards électriques, costumes; logiciels, nommément jeux sur ordinateur, jeux vidéo et pièces et accessoires. (30) Magazines. **SERVICES:** (1) Exploitation d'une entreprise, nommément l'administration, le fonctionnement, la gestion et la coordination d'une entité qui élabore, produit, distribue, transmet et diffuse des programmes télévisés. (2) Développement, production, distribution, transmission et diffusion de programmes de télévision. (3) Télédiffusion. (4) Services de télécommunications, nommément transport, distribution, transmission et diffusion de messages, d'émissions, de données

et d'information par radio, satellite, câble coaxial, câble à fibre optique ou autres moyens de télécommunication, chiffrés ou non. (5) Services de télécommunications, nommément transport, distribution, transmission et diffusion de messages, d'émissions, de données et d'information par radio, satellite, câble coaxial, câble à fibre optique ou autres moyens de télécommunication, chiffrés ou non, pour réception par le public. (6) Transport, distribution, transmission, retransmission et diffusion de signaux audio et vidéo au moyen des ondes radioélectriques, du satellite, du câble coaxial, du câble optique ou d'autres moyens de télécommunications, encodés ou non. (7) Services de divertissement, nommément développement, production, distribution, transmission et diffusion d'émissions de télévision. (8) Fourniture de services d'information et de divertissement au moyen des médias télévisés. (9) Fourniture de services de divertissement, de services pédagogiques et de services de promotion au moyen de la télévision, y compris enregistrement audio et vidéo. (10) Distribution, transmission et diffusion en ligne au moyen de réseaux d'ordinateurs et services de serveurs vidéo d'information et de divertissement. (11) Promotion de talents musicaux canadiens par la recherche d'artistes talentueux et la fourniture d'installations de production pour ces artistes. (12) Production et distribution de publications imprimées, nommément livres et magazines pour enfants. (13) Services d'édition et de distribution de musique. (14) Services d'Internet, nommément exploitation d'un site Web Internet. (15) Fourniture d'un accès multi-utilisateurs à un réseau mondial d'information sur ordinateur pour le transfert et la diffusion d'une vaste gamme d'informations. (16) Fourniture de renseignements au public, nommément matériel publicitaire et promotionnel. (17) Développement, production, enregistrement et distribution d'audiocassettes, de vidéocassettes, de disques compacts et de disques numériques, de vidéodisques et disques optiques compacts préenregistrés. (18) Promotion d'émissions de télévision et vente de biens et de services connexes par la distribution d'imprimés, matériel publicitaire, concours et articles promotionnels. (19) Services de promotion ayant trait à l'industrie de la télévision. (20) Services de divertissement, nommément développement, production, ordonnancement, publicité et tenue de représentations divertissantes en direct, d'apparitions en personne et d'activités promotionnelles comprenant des personnes, des personnages et des articles associés à une émission de télévision. (21) Fourniture de services de divertissement au moyen des ordinateurs et au moyen d'Internet. (22) Distribution, transmission et diffusion en ligne au moyen de réseaux d'ordinateurs et services de serveurs vidéo d'information et de divertissement. (23) Services électroniques interactifs de télédiffusion, y compris au moyen de la télévision, du courrier électronique, de l'Internet et d'autres médias électroniques. (24) Services de télédiffusion, services de télécommunications et services de communications électroniques interactives pour la fourniture de services d'information et de divertissement, au moyen de la télévision, d'un satellite, d'un ordinateur, du téléphone, de la radio, d'Internet et du courrier électronique. (25) Services d'édition et de distribution de musique. (26) Exploitation d'une entreprise de programmation pour la distribution de programmes télévisés offrant de l'information, des nouvelles, du divertissement et des renseignements météorologiques. (27) Exploitation d'une station de télévision. (28) Services de

télécommunications, nommément transmission de programmes de télévision. (29) Promotion de vente de biens et services par distribution de publication imprimée et de concours promotionnels. (30) Fourniture de services de publicité pour des tiers au moyen de la télévision. **Emploi** projeté au CANADA en liaison avec les marchandises et en liaison avec les services.

1,101,623. 2001/04/30. Otis Elevator Company (New Jersey corporation), 10 Farm Springs, Farmington, Connecticut 06032, UNITED STATES OF AMERICA **Representative for Service/ Représentant pour Signification:** GOWLING LAFLEUR HENDERSON LLP, SUITE 2600, 160 ELGIN STREET, P.O. BOX 466, STATION D, OTTAWA, ONTARIO, K1P1C3



WARES: Elevators, escalators, lifts (except ski-lifts), hoists, cranes (lifting and hoisting apparatus), conveyors (machines), electric or machinery parking systems, parts (especially elevator group management control apparatus), engines and motors exclusively to be used for or in connection with elevators, escalators and moving walkways, lifts, lifting and conveying installations, cranes and parking systems).

SERVICES: Installation and repair of elevators, escalators, electric appliance installation and repair, machinery installation, maintenance and repair, rebuilding engines that have been worn or partially destroyed, rebuilding machines that have been worn or partially destroyed. **Priority** Filing Date: November 07, 2000, Country: REPUBLIC OF KOREA, Application No: 45-2000-0005363 in association with the same kind of wares and in association with the same kind of services. **Proposed** Use in CANADA on wares and on services.

MARCHANDISES: Ascenseurs, escaliers mécaniques, monte-charges (sauf remonte-pentes), engins de levage, grues (appareils de levage et de levage par dispositif suspendu), transporteurs (machines), systèmes de stationnement électriques ou mécaniques, pièces (en particulier systèmes de gestion de groupe d'ascenseurs), moteurs utilisés exclusivement en rapport avec les ascenseurs, escaliers roulants et trottoirs mécaniques, monte-charge, installations de levage et de transport, grues et systèmes de stationnement. **SERVICES:** Installation et réparation d'ascenseurs, escaliers mécaniques, installation et réparation d'appareils électriques, installation, entretien et réparation de machines, reconditionnement de moteurs usés ou partiellement

détruits, reconditionnement de machines usées ou partiellement détruites. **Date** de priorité de production: 07 novembre 2000, pays: RÉPUBLIQUE DE CORÉE, demande no: 45-2000-0005363 en liaison avec le même genre de marchandises et en liaison avec le même genre de services. **Emploi** projeté au CANADA en liaison avec les marchandises et en liaison avec les services.

1,102,272. 2001/05/08. D. Barclay Slocum Trust Agreement, 621 River Avenue, Eugene, Oregon 97404, UNITED STATES OF AMERICA **Representative for Service/Représentant pour Signification:** SMART & BIGGAR, BOX 11560 VANCOUVER CENTRE, 650 W. GEORGIA ST., SUITE 2200, VANCOUVER, BRITISH COLUMBIA, V6B4N8

SLOCUM

WARES: Devices used in connection with veterinary surgery, namely, oscillating saw, biradial saw blade, osteotomy blade sharpener, tibial plateau leveling jig, neutral drill guide, aiming device sleeve, osteotomy client demonstration model, joint hinge, external fixator clamps, pin guide bar, dorsal acetabular rim template goniometer, surgical gouge sharpener, tibial plateau leveling plate, pelvic osteotomy plate, femoral neck lengthening wedge, surgical gouge. **SERVICES:** Veterinary services. **Used** in UNITED STATES OF AMERICA on wares and on services. **Registered** in or for UNITED STATES OF AMERICA on January 14, 2003 under No. 2,673,811 on wares and on services. **Proposed** Use in CANADA on wares and on services.

MARCHANDISES: Dispositifs utilisés en rapport avec la chirurgie vétérinaire, nommément scie alternative, lames de scies biradiales, aiguisoirs de lames d'ostéotomie, gabarit de nivellement du plateau tibial, guide de perçage neutre, manchon pour dispositif de guidage, modèle de démonstration pour patients en ostéotomie, articulation, clamps de fixation externes, barre de guidage de tige, goniomètre à gabarit pour pourtour cotyloïdien dorsal, aiguisoir à gouge chirurgicale, plaque de nivellement du plateau tibial, plaque pour ostéotomie pelvique, cale pour allongement du col du fémur, gouge chirurgicale. **SERVICES:** Services vétérinaires. **Employée:** ÉTATS-UNIS D'AMÉRIQUE en liaison avec les marchandises et en liaison avec les services. **Enregistrée** dans ou pour ÉTATS-UNIS D'AMÉRIQUE le 14 janvier 2003 sous le No. 2,673,811 en liaison avec les marchandises et en liaison avec les services. **Emploi** projeté au CANADA en liaison avec les marchandises et en liaison avec les services.

1,103,546. 2001/05/17. CAE Inc., 8585 Cote de Liesse, St. Laurent, QUEBEC, H4T1G6 **Representative for Service/Représentant pour Signification:** OGILVY RENAULT, 1981 MCGILL COLLEGE AVENUE, SUITE 1600, MONTREAL, QUEBEC, H3A2Y3

ROTORSIM

WARES: Simulators for training and research in the field of flight training and the operation, maintenance and repair of aircraft of all types comprising computer hardware, computer software, and computer peripherals for simulating flight and terrain conditions; printed materials, namely printed instructional, educational and teaching materials in the fields of flight training and operation, maintenance and repair of aircraft, and in the operation, maintenance and repair of flight simulators. **SERVICES:** Flight simulator installation, repair and maintenance; manufacture of flight simulators to the order or specification of others; educational and training services, namely, computer education training services, flight training and training in the operation, maintenance and repair of aircraft of all types; training in the operation and maintenance of flight simulators; development and programming of computer software; design of flight simulators for others; computer programming for others; product development consultation, namely, consulting in the development and programming of computer hardware and software. **Proposed** Use in CANADA on wares and on services.

MARCHANDISES: Simulateurs pour la formation et la recherche dans le domaine de l'entraînement au pilotage et de l'exploitation, de l'entretien et de la réparation d'aéronefs de toutes sortes comprenant du matériel informatique, des logiciels et des périphériques pour simuler les conditions de vol et du relief; imprimés, nommément matériel didactique imprimé dans le domaine de l'entraînement au pilotage et de l'exploitation, de l'entretien et de la réparation d'aéronefs, et de l'exploitation, de l'entretien et de la réparation de simulateurs de vol. **SERVICES:** Installation, réparation et entretien de simulateurs de vol; fabrication de simulateurs de vol selon les commandes et les spécifications de tiers; services de formation, nommément services de formation en informatique, entraînement au pilotage et formation ayant trait au fonctionnement, à l'entretien et à la réparation d'aéronefs de toutes sortes; formation ayant trait au fonctionnement et à l'entretien des simulateurs de vol; élaboration et programmation de logiciels; conception de simulateurs de vol pour des tiers; programmation informatique pour des tiers; consultation en développement de produits, nommément consultation en développement et programmation de matériel informatique et de logiciels. **Emploi** projeté au CANADA en liaison avec les marchandises et en liaison avec les services.

1,104,877. 2001/05/30. AMF BOWLING WORLDWIDE, INC. (a Delaware corporation), 8100 AMF Drive, City of Mechanicsville, Virginia 23111, UNITED STATES OF AMERICA **Representative for Service/Représentant pour Signification:** GOWLING LAFLEUR HENDERSON LLP, SUITE 2600, 160 ELGIN STREET, P.O. BOX 466, STATION D, OTTAWA, ONTARIO, K1P1C3

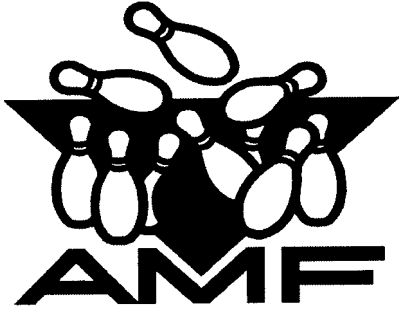

WARES: (1) Men's and women's clothing; namely, shirts, jackets, socks, gloves, hats and sweaters. (2) Bowling balls, bowling bags, bowling shoes, bowling pins, and bowling alleys. **SERVICES:** Bowling alley services; entertainment services in the nature of billiards; amusement center services, video and coin operated games. **Used** in CANADA since at least as early as 1997 on wares and on services. **Priority** Filing Date: May 08, 2001, Country: UNITED STATES OF AMERICA, Application No: 76/253754 in association with the same kind of wares and in association with the same kind of services. **Used** in UNITED STATES OF AMERICA on wares and on services. **Registered** in or for UNITED STATES OF AMERICA on April 08, 2003 under No. 2,703,766 on wares and on services.

MARCHANDISES: (1) Vêtements pour hommes et femmes; nommément chemises, vestes, chaussettes, gants, chapeaux et chandails. (2) Boules de quilles, sacs de quilles, chaussures de quilles, quilles de bowling et salles de quilles. **SERVICES:** Services de salle de quilles; services de divertissement sous forme de jeux de billards; services de centre d'amusement, jeux vidéo et jeux à préparation. **Employée** au CANADA depuis au moins aussi tôt que 1997 en liaison avec les marchandises et en liaison avec les services. **Date** de priorité de production: 08 mai 2001, pays: ÉTATS-UNIS D'AMÉRIQUE, demande no: 76/253754 en liaison avec le même genre de marchandises et en liaison avec le même genre de services. **Employée:** ÉTATS-UNIS D'AMÉRIQUE en liaison avec les marchandises et en liaison avec les services. **Enregistrée** dans ou pour ÉTATS-UNIS D'AMÉRIQUE le 08 avril 2003 sous le No. 2,703,766 en liaison avec les marchandises et en liaison avec les services.

1,105,931. 2001/06/11. American Corporate Counsel Association, a corporation organized and existing under the laws of the State of Washington District of Columbia, 1025 Connecticut Avenue NW, Suite 200, Washington DC, 200365425, UNITED STATES OF AMERICA **Representative for Service/Représentant pour Signification:** BAKER & MCKENZIE, BCE PLACE, 181 BAY STREET, SUITE 2100, P.O. BOX 874, TORONTO, ONTARIO, M5J2T3

GLOBAL CORPORATE COUNSEL ASSOCIATION

The right to the exclusive use of the words CORPORATE COUNSEL ASSOCIATION is disclaimed apart from the trademark.

WARES: (1) Electronic publications provided on-line from databases or the Internet in the nature of websites, newsletters, journals, and educational course materials; and. (2) Printed matter, namely magazines, publications, newsletters, journals, bulletins and books all in the fields of law, business management, government affairs, state regulatory affairs and other interests relevant to corporate legal counsel; printed instructional and teaching materials for corporate legal counsel. **SERVICES:** (1) Business networking services; providing on-line information clearing house services in the fields of law, business and commerce; employment agency and placement services; advertising and marketing services, all provided by an association to its members and other legal professionals in the fields of law, business management, governmental affairs, state regulatory affairs and other interests relevant to corporate legal counsel; sponsorship services, all in the fields of law, business management, government affairs, state regulatory affairs and other interests relevant to corporate legal counsel; dissemination of advertising for others via an on-line communications network. (2) Educational and training services, namely conducting classes, seminars, conferences, workshops and study tours in the fields of law, business management, governmental affairs, state regulatory affairs and other interests relevant to corporate legal counsel provided face to face, via telephone, video conferencing and over global computer networks and distributing course materials in connection therewith; publication of books, journals, texts and other printed materials for others via on-line computer networks in the fields of law, business management, government affairs, state regulatory affairs and other interests relevant to corporate legal counsel; on-line library services, namely providing electronic library services which feature substantively corporate materials namely papers, forms, policy documents and other materials in the fields of law, business management, government affairs, state regulatory affairs and other interests relevant to corporate legal counsel via on-line computer networks. (3) Membership services; promoting the professional advancement, education and interests of corporate legal counsel, all provided by an association to its members and other legal professionals in the fields of law, business management, government affairs, state regulatory affairs and other interests relevant to corporate legal counsel; promoting the fostering of relations, communications and exchanges of ideas between corporate legal counsel; advocacy support services for issues affecting interests relevant to attorneys providing legal services and legal support services to corporations; creating and supporting communications between individuals to exchange and discuss issues relevant to corporate counsel and legal professionals on-line. **Priority** Filing Date: December 12, 2000, Country: UNITED KINGDOM, Application No: 2255632 in association with the same kind of wares and in association with the same kind of services. **Proposed** Use in CANADA on wares and on services.

Le droit à l'usage exclusif des mots CORPORATE COUNSEL ASSOCIATION en dehors de la marque de commerce n'est pas accordé.

MARCHANDISES: (1) Fourniture de publications électroniques au moyen de bases de données en ligne ou d'Internet sous forme de sites Web, bulletins, revues et matériel de cours et. (2) Imprimés, notamment revues, publications, bulletins, revues, bulletins et livres, toutes les marchandises précitées dans le domaine juridique, la gestion des affaires, les affaires publiques, les activités réglementaires de l'État et autres intérêts concernant les conseillers juridiques d'entreprise; matériel didactique et pédagogique imprimé pour des conseillers juridiques d'entreprise.

SERVICES: (1) Services de réseautage commercial; fourniture de services en ligne d'information de chambre de compensation dans le domaine juridique, les affaires et le commerce; agence de placement et services de placement; services de publicité et de commercialisation, tous les services précités fournis par une association à ses membres et autres professionnels juridiques dans le domaine juridique, la gestion des affaires, les affaires publiques, les activités réglementaires de l'État et autres intérêts concernant les conseillers juridiques d'entreprise; services de parrainage, tous les services précités dans le domaine juridique, la gestion des affaires, les affaires publiques, les activités réglementaires de l'État et autres intérêts concernant les conseillers juridiques d'entreprise; diffusion de publicité pour des tiers au moyen d'un réseau de télécommunications en ligne. (2) Services éducatifs et de formation, notamment tenue de classes, séminaires, conférences, ateliers et visites pédagogiques dans le domaine juridique, la gestion des affaires, les affaires publiques, les activités réglementaires de l'État et autres intérêts concernant les conseillers juridiques d'entreprise fournis en personne, au moyen de téléphone, vidéoconférence et sur des réseaux informatiques mondiaux et distribution de matériel de cours connexe; publication de livres, revues, textes et autres imprimés pour des tiers au moyen de réseaux d'ordinateurs en ligne dans le domaine juridique, la gestion des affaires, les affaires publiques, les activités réglementaires de l'État et autres intérêts concernant les conseillers juridiques d'entreprise; services de bibliothèque en ligne, notamment fourniture de services de bibliothèques électroniques qui présentent du matériel principalement d'entreprise, notamment journaux, formulaires, documents de politique et autre matériel dans le le domaine juridique, la gestion des affaires, les affaires publiques, les activités réglementaires de l'État et autres intérêts concernant les conseils juridiques d'entreprise au moyen de réseaux d'ordinateurs en ligne. (3) Services d'affiliation; promotion de l'avancement professionnel, de l'éducation et des intérêts de conseillers juridiques d'entreprise, tous les services précités fournis par une association à ses membres et à d'autres professionnels juridiques dans le domaine juridique, la gestion des affaires, les affaires publiques, les activités réglementaires de l'État et autres intérêts concernant les conseillers juridiques d'entreprise; promouvoir l'amélioration des relations, des communications et des échanges d'idées entre les conseillers juridiques d'entreprise; services de soutien à la défense des intérêts pour des questions ayant des conséquences sur les intérêts concernant les procureurs qui fournissent des services juridiques et des services de soutien juridique aux entreprises; création et soutien de communications entre des

personnes permettant l'échange et la discussion en ligne de questions concernant les conseillers d'entreprise et les professionnels juridiques. **Date** de priorité de production: 12 décembre 2000, pays: ROYAUME-UNI, demande no: 2255632 en liaison avec le même genre de marchandises et en liaison avec le même genre de services. **Emploi** projeté au CANADA en liaison avec les marchandises et en liaison avec les services.

1,106,070. 2001/06/14. CANADA POST CORPORATION, 2701 Riverside Drive, Suite N1110, Ottawa, ONTARIO, K1A0B1 **Representative for Service/Représentant pour Signification:** SMART & BIGGAR, SUITE 900, 55 METCALFE STREET, P.O. BOX 2999, STATION D, OTTAWA, ONTARIO, K1P5Y6

PostLink

WARES: Postage meters. **Proposed** Use in CANADA on wares.

MARCHANDISES: Machines à affranchir. **Emploi** projeté au CANADA en liaison avec les marchandises.

1,106,248. 2001/06/12. SyncMedia Global Processing AG, (a Swiss joint-stock company), Hochbergerstrasse 15, 4057 Basel, SWITZERLAND **Representative for Service/Représentant pour Signification:** MCCARTHY TETRAULT LLP, SUITE 4700, TORONTO DOMINION BANK TOWER, TORONTO-DOMINION CENTRE, TORONTO, ONTARIO, M5K1E6



The squares are blue, the word sync is white, the word media is black and colour is claimed as a feature of the mark.

The right to the exclusive use of the word MEDIA is disclaimed apart from the trade-mark.

WARES: Printing machines; printing presses; printing plates; printing rollers for machines; printing cylinders; software for printing; apparatus for recording, transmission and/or reproduction of sound or images for printing purposes; printed matter, namely newspapers, books, magazines, advertising materials; printers' type; printing blocks; photographs.

SERVICES: Business management; business administration; commercial and industrial management assistance; project management; management of procedures and processes; installation services in the field of printing; telecommunication of printing data; printing; design, updating, maintenance and rental of computer software; consultancy and construction drafting; technical project studies; computer programming; project and process services in the field of printing and of cross media.

Priority Filing Date: January 04, 2001, Country: SWITZERLAND,

Application No: 00082/2001 in association with the same kind of wares and in association with the same kind of services. **Used** in SWITZERLAND on wares and on services. **Registered** in or for SWITZERLAND on January 04, 2001 under No. 489235 on wares and on services. **Proposed** Use in CANADA on wares and on services.

Les carrés sont en bleu, le mot sync est en blanc, le mot media est en noir, et la couleur est revendiquée comme une caractéristique de la marque.

Le droit à l'usage exclusif du mot MEDIA en dehors de la marque de commerce n'est pas accordé.

MARCHANDISES: Machines d'impression; presses à imprimer; planches d'impression; rouleaux imprimeurs pour machines; cylindres d'impression; logiciels pour impression; appareils pour enregistrement, transmission et/ou reproduction de sons ou d'images à des fins d'impression; imprimés, notamment journaux, livres, magazines, matériaux publicitaires; caractères d'imprimerie; clichés d'imprimerie; photographies. **SERVICES:** Gestion des affaires; administration des affaires; aide à la gestion commerciale et industrielle; gestion de projets; gestion de procédures et de procédés; services d'installation dans le domaine de l'impression; télécommunication de données d'impression; impression; conception, mise à jour, maintenance et location de logiciels; services de conseil et de conception dans le domaine de la construction; études de projets techniques; programmation informatique; services de projets et de procédés dans le domaine de l'impression et des médias croisés. **Date** de priorité de production: 04 janvier 2001, pays: SUISSE, demande no: 00082/2001 en liaison avec le même genre de marchandises et en liaison avec le même genre de services. **Employée:** SUISSE en liaison avec les marchandises et en liaison avec les services. **Enregistrée** dans ou pour SUISSE le 04 janvier 2001 sous le No. 489235 en liaison avec les marchandises et en liaison avec les services. **Emploi** projeté au CANADA en liaison avec les marchandises et en liaison avec les services.

1,106,761. 2001/07/11. rick Valliant, 5470 Carson St, Burnaby, BRITISH COLUMBIA, V5J2Z2

"BeerLeagueSports"

The right to the exclusive use of the words LeagueSports is disclaimed apart from the trade-mark.

SERVICES: The registration of adult amateur sports participants and teams, for the purpose of combined purchasing power of products and services for adult amateur sports participants. **Used** in CANADA since May 18, 2001 on services.

Le droit à l'usage exclusif des mots LeagueSports en dehors de la marque de commerce n'est pas accordé.

SERVICES: L'enregistrement de participants adultes de sports amateurs et d'équipes aux fins de pouvoir d'achat combiné de produits et services pour participants adultes de sports amateurs. **Employée** au CANADA depuis 18 mai 2001 en liaison avec les services.

1,107,258. 2001/06/20. AXWAY SOFTWARE Société anonyme, Pae les Glaisins - 3 rue du Pré Faucon, 74940 Annecy Le Vieux, FRANCE **Representative for Service/Représentant pour Signification:** ROBIC, 55 ST-JACQUES, MONTRÉAL, QUÉBEC, H2Y3X2

AXWAY

MARCHANDISES: (1) Disquettes vierges, disques optiques compacts vierges, disques optiques compacts préenregistrés, nommément CD-ROM préenregistrés contenant des logiciels d'intégration et d'application servant à automatiser et enrichir la communication entre objets et processus informatiques hétérogènes, disques numériques, vidéos (DVD) vierges et/ou préenregistrés; logiciel d'intégration d'applications servant à automatiser et enrichir la communication entre objets et processus informatiques hétérogènes. (2) Supports papier ou carton pour programmes d'ordinateurs, nommément papier et carton pour emballage des programmes d'ordinateur, et nommément cartes à perforer vierges pour l'enregistrement des programmes. **SERVICES:** (1) Services d'enregistrement, transcriptions et compilations de données informatiques; services de saisie informatique; transmissions d'informations par le biais d'un serveur télématique, nommément mise à la disposition des clients de renseignements via un ordinateur en composant un numéro de téléphone donné, ou en utilisant tous autres modes de courriers électroniques. (2) Services de formation dans le secteur de l'informatique. (3) Services d'analyse et de programmation pour ordinateurs; services de location de temps d'accès à une base de données. **Date** de priorité de production: 07 mars 2001, pays: FRANCE, demande no: 01 3 087 265 en liaison avec le même genre de marchandises et en liaison avec le même genre de services. **Employée:** FRANCE en liaison avec les marchandises et en liaison avec les services. **Enregistrée** dans ou pour FRANCE le 07 mars 2001 sous le No. 013087265 en liaison avec les marchandises et en liaison avec les services. **Emploi** projeté au CANADA en liaison avec les marchandises et en liaison avec les services.

WARES: (1) Blank computer disks, blank CD-ROMs, prerecorded CD-ROMs, namely prerecorded CD-ROMs containing integration and application software for automating and enhancing communication between objects and disparate computer processes, digital disks, blank and/or prerecorded (DVD) videos; application integration software for automating and enhancing communication between objects and disparate computer processes. (2) Paper or paperboard media for computer programs, namely paper and paperboard for packaging computer programs, and namely unused punch cards for recording programs. **SERVICES:** (1) Services related to recording, transcribing and compiling computer data; services related to computer inputting; transmission of information via a telematics server, namely providing clients with information via a computer by dialing a given telephone number, or by using any other method of sending electronic mail. (2) Training services in the information technology sector. (3) Computer analysis and programming services; hiring out of access time to a database. **Priority** Filing

Date: March 07, 2001, Country: FRANCE, Application No: 01 3 087 265 in association with the same kind of wares and in association with the same kind of services. **Used** in FRANCE on wares and on services. **Registered** in or for FRANCE on March 07, 2001 under No. 013087265 on wares and on services. **Proposed** Use in CANADA on wares and on services.

1,107,621. 2001/06/20. EDGAR CAYCE CANADA, 502328 C 10, RR#3 Elmwood, ONTARIO, N0G1S0



The right to the exclusive use of the word CANADA is disclaimed apart from the trade-mark.

SERVICES: Organizing conferences and workshops and operation and maintenance of websites all in the fields of soul development, dreams and dreaming, reincarnation, meditation and ancient mysteries. **Used** in CANADA since May 06, 2001 on services.

Le droit à l'usage exclusif du mot CANADA en dehors de la marque de commerce n'est pas accordé.

SERVICES: Organisation de conférences et d'ateliers et exploitation et gestion de sites Web, tous dans les domaines du développement de l'âme, des rêves, de la réincarnation, de la méditation et des mystères anciens. **Employée** au CANADA depuis 06 mai 2001 en liaison avec les services.

1,107,636. 2001/06/21. CARDINAL MEAT SPECIALISTS LTD., 3160 Caravelle Drive, Mississauga, ONTARIO, L4V1K9 **Representative for Service/Représentant pour Signification:** BERESKIN & PARR, BOX 401, 40 KING STREET WEST, TORONTO, ONTARIO, M5H3Y2

ROADHOUSE ANGUS

The right to the exclusive use of the word ANGUS is disclaimed apart from the trade-mark.

WARES: Prepared meats, namely, ground meats and whole meats. **Proposed** Use in CANADA on wares.

Le droit à l'usage exclusif du mot ANGUS en dehors de la marque de commerce n'est pas accordé.

MARCHANDISES: Viandes préparées, notamment viande hachée et viande entière. **Emploi** projeté au CANADA en liaison avec les marchandises.

1,107,675. 2001/06/22. JASMIN ZIVALJIC, Hospitalsgatan 5, S-211 33 Malmo, SWEDEN **Representative for Service/Représentant pour Signification:** OSLER, HOSKIN & HARCOURT LLP, SUITE 1500, 50 O'CONNOR STREET, OTTAWA, ONTARIO, K1P6L2



WARES: Jewels, jewellery and paste jewellery; costume jewellery; necklaces; ankle bracelets; jewellery bracelets of precious metal; belt buckles of precious metals for precious metal; cigarette lighters of precious metal; ear clips; earrings; precious metal money clips; tie clips; tie fasteners; cuff links; decorative boxes made of precious metal; diamonds; jewellery findings; hat ornaments of precious metal; hat pins of precious metal; jewellery pins, candle holders of precious metal; jewellery boxes of precious metal; jewellery cases of precious metal; medallions; ornamental pins; ornamental lapel pins; shoe ornaments of precious metal; pearls; pendants; lapel jewellery; sculptures made of precious metal; rings being jewellery; jewellery made of silver; precious stones and semi-precious stones; handbags, shoulder bags, wallets, umbrellas. **Priority** Filing Date: April 25, 2001, Country: OHIM (EC), Application No: 2194330 in association with the same kind of wares. **Used** in SWEDEN on wares. **Registered** in or for OHIM (EC) on August 01, 2003 under No. 002194330 on wares. **Proposed** Use in CANADA on wares.

MARCHANDISES: Bijoux et bijoux en strass; bijoux de fantaisie; colliers; bracelets de cheville; bracelets en métal précieux; boucles de ceinture en métal précieux; briquets en métal précieux; boucles d'oreilles à agrafes; boucles d'oreilles; pinces à billets en métal précieux; pince-cravates; épingles de cravate; boutons de manchette; boîtes décoratives fabriquées en métal précieux; diamants; attaches et fermoirs de bijoux; ornements de chapeau en métal précieux; épingles en métal précieux; épingles en joyaux; bougeoirs en métal précieux; coffres à bijoux en métal précieux; coffrets à bijoux en métal précieux; médaillons; épinglettes décoratives; épingles de revers décoratives; garnitures pour chaussures en métal précieux; perles; pendentifs; bijoux de revers; sculptures fabriquées en métal précieux; bagues à savoir bijoux; bijoux fabriqués en argent; pierres précieuses et pierres semi-précieuses; sacs à main, sacs à bandoulière, portefeuilles, parapluies. **Date** de priorité de production: 25 avril 2001, pays: OHMI (CE), demande no: 2194330 en liaison avec le même genre de marchandises. **Employée:** SUÈDE en liaison avec les marchandises. **Enregistrée** dans ou pour OHMI (CE) le 01 août 2003 sous le No. 002194330 en liaison avec les marchandises. **Emploi** projeté au CANADA en liaison avec les marchandises.

1,108,274. 2001/06/28. ADISSEO FRANCE S.A.S. (société par actions simplifiée), 42, avenue Aristide Briand, 92160 Antony, FRANCE **Representative for Service/Représentant pour Signification:** ROBIC, 55 ST-JACQUES, MONTRÉAL, QUÉBEC, H2Y3X2

ADISSEO

MARCHANDISES: (1) Couleurs nommément: pigments de couleur utilisés dans l'industrie alimentaire; vernis (autres que les isolants); colorants pour aliments. (2) Savons pour la toilette, savons cosmétiques; parfumerie, huiles essentielles; cosmétiques, nommément: eau de parfum, eau de toilette, parfums, bases pour parfums, eaux de Cologne, déodorants à usage personnel; lotions pour les cheveux; dentifrices, tous comportant des compléments vitaminiques ou enzymatiques. (3) Produits pharmaceutiques à usage humain et vétérinaires, nommément: additifs alimentaires médicamenteux du domaine de la nutraceutique; aliments pour bébés; désinfectants à usage médical ou hygiénique (autres que les savons); additifs pour fourrages à usage médical et compléments nutritionnels à usage médical, nommément enzymes alimentaires, protéines pour l'alimentation animale, vitamines, acides aminés, minéraux, oligo-éléments; préparations chimiques entrant dans la composition des produits pharmaceutiques à usage humain et vétérinaire, nommément: additifs alimentaires médicamenteux du domaine de la nutraceutique, compléments nutritionnels à usage médical, préparations à base de vitamines et vitamines pour application tant médicale que vétérinaire. (4) Produits agricoles, horticoles, forestiers (ni préparés, ni transformés), nommément: graines (semences), fleurs coupées; animaux vivants nommément volailles, porcins, ovins et bovins; fruits et légumes frais; plantes et fleurs naturelles; malt; aliments pour les animaux, additifs pour fourrages non à usage médical, nommément: enzymes alimentaires, vitamines, acides aminés, minéraux, oligo-éléments, tous ces produits étant pour l'alimentation animale. (5) Produits chimiques destinés à l'industrie alimentaire, produits destinés à l'agriculture et l'horticulture, nommément: additifs alimentaires; résines artificielles à l'état brut, matières plastiques à l'état brut; engrais pour les terres; protéine (matière première), matières tannantes destinés à l'industrie alimentaire. (6) Produits chimiques de base utilisés dans l'industrie alimentaire et nutritionnelle, nommément agents de conservation, aromates alimentaires, huiles essentielles, aromates pour les boissons; produits chimiques destinés à l'industrie pharmaceutique entrant dans la composition des produits pharmaceutiques à usage humain et vétérinaire, nommément: additifs alimentaires médicamenteux du domaine de la nutraceutique, compléments nutritionnels à usage médical, cosmétique, entrant dans la composition des savons pour la toilette, savons cosmétiques, eau de parfum, eau de toilette, parfums, bases pour parfums, eaux de Cologne, déodorants à usage personnel, parfumerie, huiles essentielles, lotions pour les cheveux, dentifrices, tous comportant des compléments vitaminiques ou enzymatiques. **SERVICES:** Services de recherche et d'analyse scientifique, médicale et vétérinaire dans le domaine de la nutrition et la santé animale et humaine, analyse et recherche en chimie, biochimie, biologie, en bactériologie, travaux de laboratoires et contrôle de

qualité s'y rapportant. **Date** de priorité de production: 11 janvier 2001, pays: FRANCE, demande no: 013 076 050 en liaison avec le même genre de marchandises (1), (2), (3), (4); 07 mars 2001, pays: FRANCE, demande no: 013 087 250 en liaison avec le même genre de marchandises (5), (6); 06 juin 2001, pays: FRANCE, demande no: 013 104 123 en liaison avec le même genre de services. **Employée:** FRANCE en liaison avec les marchandises et en liaison avec les services. **Enregistrée** dans ou pour FRANCE le 11 janvier 2001 sous le No. 01 3076050 en liaison avec les marchandises (1), (2), (3); FRANCE le 07 mars 2001 sous le No. 01 3087250 en liaison avec les marchandises (4), (5), (6); FRANCE le 06 juin 2001 sous le No. 01 3104123 en liaison avec les services.

WARES: (1) Colours namely: colour pigments used in the food industry; glaze (other than chelators); colourants for foods. (2) Toilet soaps, cosmetic soaps; perfumery, essential oils; cosmetics, namely: eau de parfum, eau de toilette, perfumes, bases for perfumes, colognes, personal deodorants; hair lotions; dentifrices, all containing vitamin or enzyme supplements. (3) Pharmaceuticals for human and veterinary use, namely: nutraceutical medicinal food additives; baby foods; disinfectants for medical or sanitary use (other than soaps); medicinal feed additives and food supplements for medicinal use, namely food enzymes, proteins for animal nutrition, vitamins, amino acids, minerals, trace minerals; chemical preparations used in the formulation of pharmaceuticals for human and veterinary use, namely: nutraceutical medicinal food additives, food supplements for medicinal use, preparations made from vitamins and vitamins for medical and veterinary application. (4) Agricultural, horticultural, forestry (not prepared or processed), namely: seeds, cut flowers; live animals, namely: poultry, porcines, sheep and cattle; fresh fruits and vegetables; natural plants and flowers; malt; animal feeds, additives to fodder, not for medical purposes, namely: food enzymes, vitamins, amino acids, minerals, trace elements, all the said products being intended for animal feed. (5) Chemical products intended for the food industry, products intended for agricultural and horticultural use, namely: food additives; artificial resins in raw form, plastic materials in raw form; soil fertilizers; protein (raw material), tanning materials for the food industry. (6) Basic chemical products used in the food and nutrition industry, namely: preservatives, food flavourings, essential oils, beverage flavourings; chemical products that are intended for the pharmaceutical industry and that are part of the composition of pharmaceutical products for human and veterinary use, namely: medicated food additives in the nutraceutical field, nutritional supplements that are intended for medical or cosmetic use and that are part of the composition of personal soaps, cosmetic soaps, eau de perfume, eau de toilette, perfumes, perfume bases, colognes, personal deodorants, perfumery, essential oils, hair lotions, dentifrices, all containing vitamin or enzyme supplements. **SERVICES:** Services relating to scientific, medical, veterinary analysis and research in the field of nutrition and animal and human health, analysis and research in the fields of chemistry, biochemistry, biology, bacteriology, related laboratory work and quality control. **Priority** Filing Date: January 11, 2001, Country: FRANCE, Application No: 013 076 050 in association with the same kind of wares (1), (2), (3), (4); March 07, 2001, Country: FRANCE, Application No: 013 087 250 in association with the

same kind of wares (5), (6); June 06, 2001, Country: FRANCE, Application No: 013 104 123 in association with the same kind of services. **Used** in FRANCE on wares and on services. **Registered** in or for FRANCE on January 11, 2001 under No. 01 3076050 on wares (1), (2), (3); FRANCE on March 07, 2001 under No. 01 3087250 on wares (4), (5), (6); FRANCE on June 06, 2001 under No. 01 3104123 on services.

1,109,377. 2001/07/13. HSM-PRESSEN GmbH & CO. KG, Bahnhofstr. 115, D - 88682 Salem, GERMANY **Representative for Service/Représentant pour Signification:** GOWLING LAFLEUR HENDERSON LLP, SUITE 2600, 160 ELGIN STREET, P.O. BOX 466, STATION D, OTTAWA, ONTARIO, K1P1C3

Colour is claimed as an element of the trade-mark. The word OFFIS appears in a blue-green colour. The horizontal lines appearing under the word OFFIS are in the colour red and the word LIFE appears in the colour red.

The right to the exclusive use of the word OFFIS is disclaimed apart from the trade-mark.

WARES: (1) Articles for use in commercial and/or private offices, namely: apparatus or machines to be actuated electrically and/or manually and parts and components thereof, namely envelope folding machines, collating machines, envelope-filling machines, addressing machines, franking machines, letter-opening machines, letter scales, slide-rules, letter openers, cutting machines for paper, cardboard and card, lever cutting machines, roller cutting machines, cutting mats, cutting straight edges, hobbyist and professional cutters, office scissors; binding machines for binding with wire or plastic binding spines or using adhesive tape, thermal binding machines and accessories for same, namely plastic binding spines, wire binding spines, adhesive tape, fabric tape, thermal binding folders; laminating devices for hot and/or cold lamination, tape binding machines, accessories for same, namely foil pockets, laminating pockets; document shredding machines, namely document shredders as office articles; cutting devices and support frames for document shredding machines and combinations comprising document shredding machines and bale presses, parts of document shredding machines and bale presses, namely paper baskets or collecting pouches/collecting bags as parts of document shredding machines; data carrier shredding machines, namely shredders, for paper, cardboard and materials which in part contain paper and/or cardboard, foils and for data carriers, namely microfilms, tapes, foils, CDs, floppy disks; (small-scale) presses for the production of bales from waste materials, namely fully automatic bale presses with electrical-hydraulic drive systems; copier and colour copier apparatuses and machines namely electrostatic and thermal photocopiers; foil welding apparatuses, namely apparatuses for welding the openings of foil-labels, foil-plates and foil-envelopes; cash registers, pocket calculator, table calculator, and computers; dictating and/or reproducing

apparatuses and accessories for same, namely dictating cassettes, cleaning cassettes, headsets, ear pieces, foot switches, microphones, remote controls, AC-adaptors, telephone adaptors, multi-purpose adaptors, erase plugs and recording transfer cables, magnetic recording carriers in the form of tapes, foils, discs and cassettes; office articles (other than furniture), namely files and folders for documents, spine backs for files and folders, clip files, clip bars and sleeves, corner gripper files, document collection folders, letter baskets, letter openers, writing pads, punches, staplers, paper clips and staples, ink ribbons, correction means for office purposes, stamps, stamp pads, stamp ink, inks for writing and drawing, Indian ink, document cases and briefcases, conference cases, writing cases, filing cases and folders, pocket folders, signature folders, desk tidies, fixing holders for documents, holders for ballpoint pens and pencils, pencil sharpeners, desk fittings, pen holder cups, file-card boxes, paper baskets, cleaning means for EDP-articles, in particular for computers and computer accessories, namely cleaning spray, liquid, foam, cloths, brushes, cleaning means for shredders and data carrier shredders, oil (special oil) for same, adhesive strips, filing strips, magi-clips, archiving clips, reinforcing rings, mouse pad (with or without printing thereon), in particular mouse pad blanks, presentation systems, namely flip charts, table flip charts, notice boards, magnetic boards, wall boards and blackboards, viewing board systems, namely viewing boards, wall holders, table desks, hanging folders, rotary stands, table stands, stand carousels and parts thereof, more specifically holder plates, pivot arms, combination arms; stationery, namely ring binders, writing books and arithmetic books, notebooks, vocabulary books, homework books, self-stick notepads, packaging material, of plastic, namely covers, bags and foils, adhesives for paper and stationery or for domestic purposes, and also for handicraft; self-adhesive strips and double-sided adhesive strips for paper and stationery or for domestic purposes. (2) Cutting machines for paper, cardboard and card, lever cutting machines, roller cutting machines; fixing holders for documents. **Priority** Filing Date: January 15, 2001, Country: GERMANY, Application No: 301 02 372.7/16 in association with the same kind of wares (1). **Used** in GERMANY on wares (2). **Registered** in or for GERMANY on June 06, 2001 under No. 301 02 372 on wares (2). **Proposed** Use in CANADA on wares (1).

La couleur est revendiquée comme élément de la marque de commerce. Le mot OFFIS apparaît en cyan. Les lignes horizontales qui apparaissent en dessous du mot OFFIS sont en rouge et le mot LIFE apparaît en rouge.

Le droit à l'usage exclusif du mot OFFIS en dehors de la marque de commerce n'est pas accordé.

MARCHANDISES: (1) Articles à utiliser dans les bureaux commerciaux et/ou privés, nommément appareils ou machines à commande électrique et/ou manuelle et pièces et éléments connexes, nommément machines à plier les enveloppes, machines à assembler, machines à insérer les enveloppes, machines à adresser, machines à affranchir, machines à ouvrir les enveloppes, pèse-lettres, règles à calcul, ouvre-lettres, massicots, carton et cartes, machines à couper à levier, machines à couper à rouleaux, planches de découpage, règles à araser, couteaux de bricoleur et de professionnel, ciseaux de bureau; machines à relier avec du fil métallique, des anneaux en plastique ou du ruban

adhésif, thermorelieuses et accessoires connexes, nommément dos en plastique, dos en fil métallique, ruban adhésif, ruban en tissu, plieuses pour thermoreliure; dispositifs à plastifier pour lamination à chaud et/ou à froid, machines à relier avec du ruban et accessoires connexes, nommément pochettes de pellicule d'aluminium, pochettes de laminage; machines à détruire les documents, nommément déchiqueteuses de bureau; dispositifs de coupe et cadres supports pour machines à détruire les documents et ensembles comprenant des machines à détruire les documents et des presses à balles, pièces de machines à détruire les documents et de presses à balles, nommément corbeilles à papier ou pochettes et sacs de collecte constituant des pièces de machines à détruire les documents; déchiqueteuses de supports de données, nommément déchiqueteuses de papier, carton et matériaux contenant du papier et/ou du carton, de feuilles métalliques et de supports de données, nommément microfilms, bandes, feuilles métalliques, disques compacts et disquettes; petites presses pour la production de balles de déchets, nommément presses à balles entièrement automatiques avec systèmes de commande électro-hydrauliques; copieurs, appareils et machines à copier en couleurs, nommément photocopieurs électrostatiques et thermocopieurs; appareils de soudage de pellicules métalliques, nommément appareils pour le soudage des ouvertures des étiquettes en feuille métallique, des plaques en feuille métallique et des enveloppes en feuille métallique; caisses enregistreuses, calculatrices de poche, calculatrices de table et ordinateurs; appareils de dictée et/ou de reproduction et accessoires connexes, nommément cassettes de machine à dicter, cassettes de nettoyage, casques d'écoute, écouteurs, interrupteurs au pied, microphones, télécommandes, adaptateurs c.a., adaptateurs téléphoniques, adaptateurs polyvalents, dispositifs d'effacement et câbles de transfert d'enregistrement, supports d'enregistrement magnétiques sous forme de bandes, pellicule métallique, disques et cassettes; articles de bureau (autres que des meubles), nommément classeurs et chemises pour documents, dos pour classeurs et chemises, classeurs à pince, barres à pince et pochettes, classeurs à pince sur coin, chemises à documents, porte-lettres, ouvre-lettres, blocs-correspondance, perforateurs, agrafeuses, trombones et agrafes, rubans d'encre, articles correcteurs pour le bureau, timbres, tampons encreurs, encre pour tampons, encres pour l'écriture et le dessin, encre de Chine, porte-documents, mallettes pour conférences, nécessaires pour écrire, fichiers, chemises, pochettes, dossiers de signatures, classeurs à compartiments de bureau, supports pour documents, porte-stylos à bille, porte-crayons, taille-crayons, accessoires de bureau, porte-stylos, boîtes de cartes de classement, corbeilles à papier, dispositifs de nettoyage pour articles de traitement informatique, en particulier pour ordinateurs et accessoires d'ordinateur, nommément vaporisateur de nettoyage, liquide, mousse, chiffons, brosses, articles de nettoyage pour déchiqueteuses et déchiqueteuses de supports de données, huile (spéciale) pour ces appareils, bandes adhésives, bandes de classement, pinces spéciales, pinces d'archivage, anneaux de renforcement, tapis de souris (avec ou sans imprimé), en particulier tapis de souris bruts, systèmes de présentation, nommément tableaux à feuilles, tableaux à feuilles de table, tableaux d'affichage, tableaux aimantés, panneaux muraux et tableaux noirs, systèmes de tableau de visualisation, nommément tableaux de visualisation, supports muraux, tables-

bureaux, dossiers suspendus, classeurs rotatifs, supports de table, carrousels sur pied et pièces connexes, plus particulièrement plaques supports, bras de pivotement, bras de combinaison; papeterie, nommément classeurs à anneaux, cahiers d'écriture et cahiers d'arithmétique, cahiers, cahiers de vocabulaire, cahiers de devoirs, bloc-notes à feuilles autocollantes, matériel d'emballage en plastique, nommément couvertures, sacs et pellicules, adhésifs pour papier et papeterie ou pour la maison et le bricolage; bandes autocollantes et bandes adhésives double face pour le papier et la papeterie ou pour la maison. (2) Machines à couper pour papier, carton mince et cartes, massicots, machines à couper à rouleau; supports pour documents. **Date** de priorité de production: 15 janvier 2001, pays: ALLEMAGNE, demande no: 301 02 372.7/16 en liaison avec le même genre de marchandises (1). **Employée:** ALLEMAGNE en liaison avec les marchandises (2). **Enregistrée** dans ou pour ALLEMAGNE le 06 juin 2001 sous le No. 301 02 372 en liaison avec les marchandises (2). **Emploi** projeté au CANADA en liaison avec les marchandises (1).

1,109,390. 2001/07/13. THE GLOBAL GEM GROUP INC., 27 Queen St. E., Suite 805, Toronto, ONTARIO, M5C2M6 **Representative for Service/Représentant pour Signification:** DIMOCK STRATTON CLARIZIO LLP, 20 QUEEN STREET WEST, SUITE 3202, BOX 102, TORONTO, ONTARIO, M5H3R3

SOLITAIRE PLUS

The right to the exclusive use of the word SOLITAIRE is disclaimed apart from the trade-mark.

WARES: Semi-precious and precious gem jewellery; semi-precious and precious gem rings; diamond jewellery; diamond rings. **Proposed** Use in CANADA on wares.

Le droit à l'usage exclusif du mot SOLITAIRE en dehors de la marque de commerce n'est pas accordé.

MARCHANDISES: Bijoux de pierres semi-précieuses et précieuses; bagues avec pierres semi-précieuses et précieuses; bijoux à diamants; bagues à diamants. **Emploi** projeté au CANADA en liaison avec les marchandises.

1,109,547. 2001/07/16. Kelly Properties, Inc., a Michigan corporation, 999 W. Big Beaver Road, Troy, Michigan 48084, UNITED STATES OF AMERICA **Representative for Service/Représentant pour Signification:** MARKS & CLERK, 280 SLATER STREET, SUITE 1800, P.O. BOX 957, STATION B, OTTAWA, ONTARIO, K1P1C2

KELLY SCIENCE LEARNING CENTER

The right to the exclusive use of the words LEARNING and SCIENCE is disclaimed apart from the trade-mark.

SERVICES: Educational services, namely providing educational career development courses via the internet in the fields of chemistry; biotechnology; pharmaceuticals; regulatory issues; safety; healthcare; business, finance and accounting; customer service, sales and marketing; computers, information technology and the internet; personal development. **Priority** Filing Date: January 16, 2001, Country: UNITED STATES OF AMERICA, Application No: 76/195,973 in association with the same kind of services. **Used** in UNITED STATES OF AMERICA on services. **Registered** in or for UNITED STATES OF AMERICA on May 06, 2003 under No. 2,712,625 on services.

Le droit à l'usage exclusif des mots LEARNING et SCIENCE en dehors de la marque de commerce n'est pas accordé.

SERVICES: Services éducatifs, nommément fourniture de services de cours en perfectionnement professionnel au moyen d'Internet dans le domaine de la chimie, de la biotechnologie, des produits pharmaceutiques, des affaires réglementaires, de la sécurité, des soins de santé, des affaires, des finances et de la comptabilité, du service à la clientèle, de la vente et du marketing, des ordinateurs, des technologies de l'information et de l'Internet et du développement personnel. **Date** de priorité de production: 16 janvier 2001, pays: ÉTATS-UNIS D'AMÉRIQUE, demande no: 76/195,973 en liaison avec le même genre de services. **Employée:** ÉTATS-UNIS D'AMÉRIQUE en liaison avec les services. **Enregistrée** dans ou pour ÉTATS-UNIS D'AMÉRIQUE le 06 mai 2003 sous le No. 2,712,625 en liaison avec les services.

1,109,584. 2001/07/19. PHARMACONCEPT COMMUNICATION DEVELOPPEMENT, S.A., Avenue Paul Langevin, 17183 Perigny, La Rochelle, FRANCE **Representative for Service/ Représentant pour Signification:** BROUILLETTE KOSIE PRINCE, 1100, BOUL. RENE-LEVESQUE OUEST, BUREAU 2500, MONTREAL, QUÉBEC, H3B5C9

LE JARDIN BIOLOGIQUE

Le droit à l'usage exclusif du mot BIOLOGIQUE en dehors de la marque de commerce n'est pas accordé.

MARCHANDISES: (1) Plats préparés (ou cuisinés) à base de fruits et légumes conservés, séchés et cuits; compotes de fruits; fruits et légumes conservés, séchés et cuits; aromates autres que les huiles essentielles, nommément mélange d'herbes de Provence, mélange d'aromates aux légumes, sels aux herbes aromatisées, romarin, thym et fenouil aromatiques, sauce tomate au basilic; biscuits, semoule, gâteaux, flocons de céréales séchées; chocolat; raviolis; thé, cacao; préparations faites de céréales et céréales préparées pour la consommation humaine, nommément céréales pour petits-déjeuners, barres de céréales, coupe-faim aux céréales, biscuits; pâtes alimentaires; moutarde, sauces (condiments); épices; poivre, sel de cuisine; infusions non médicinales, muesli, poudre pour gâteaux et entremets, ketchup; amandes, arachides (fruits); noisettes, noix et graines (semences); préparations pour faire des boissons, nommément jus concentré, cristaux pour faire du jus, cristaux pour faire du thé glacé, sirops pour boissons, poudre de type instantané pour faire des boissons; préparations pour boissons isotoniques; tous ces produits étant issus de l'agriculture biologique ou élaborés à partir

de produits qui en sont issus. (2) Conserves de poisson, de viande, plats préparés (ou cuisinés) à base de viande, de poisson, de volaille, de gibier; compléments alimentaires (non à usage médical) à base de poisson, d'algues, de crustacés, de mollusques, de viande, de fruits, de légumes conservés, séchés et cuits, d'oeufs ou de lait; substances diététiques (non à usage médical) à base de poisson, d'algues, de crustacés, de mollusques, de viande, de fruits, de légumes, d'oeufs ou de lait; fruits confits, fruits congelés, salades de fruits, marmelades, écorces et zestes de fruits; gelées, confitures; oeufs, lait; huiles et graisses comestibles; soupes, potages; pollen préparé pour l'alimentation humaine, protéines pour l'alimentation humaine; aromates (huiles essentielles), aromates pour gâteaux autres que les huiles essentielles, préparation aromatiques à usage alimentaire autres que les huiles essentielles, aromates pour boissons autres que les huiles essentielles; pâtes d'amandes; biscottes, flans; crêpes (alimentation), gaufres, sucreries pour la décoration de Noël, bonbons, brioches, cannelle, crème anglaise, décorations comestibles pour gâteaux, édulcorants naturels; pain d'épices, fondants (confiserie); gelée royale pour la consommation humaine; tartes et tourtes; café, sucre, riz, tapioca, sagou, succédanés du café; farines, pains, pâtisserie et confiserie, glaces comestibles, miel, sirop de mélasse; poudre pour faire lever; vinaigre; glace à rafraîchir; compléments alimentaires d'origine végétale préparés pour la consommation humaine, nommément compléments alimentaires à base de végétaux, sous forme de sachets, gélules, liquide ou poudre, comprimés; levure, condiments; fruits; produits agricoles, horticoles, forestiers (ni préparés, ni transformés), nommément amandes, cacahuètes, pistaches; animaux vivants, fruits et légumes frais; semences, plantes et fleurs naturelles; aliments pour animaux, nommément aliments et compléments alimentaires pour chiens, chats, poissons et rongeurs; malt; bières; eaux minérales et gazeuses; boissons de fruits; sirops; boissons isotoniques, boissons non alcooliques et cocktails sans alcool, nommément cocktails à base de fruits; jus de fruits, jus de légumes; cidres, alcool de menthe, poiré, vins; tous ces produits étant issus de l'agriculture biologique ou élaborés à partir de produits qui en sont issus. (3) Bougies (éclairage), bougies pour arbres de Noël, chandelles, cierges, cire pour l'éclairage, matière éclairantes, graisses pour l'éclairage, huiles combustibles; mèches de lampes. Métaux précieux et leurs alliages; joaillerie; bijouterie, pierres précieuses, horlogerie et instruments chronométriques; parures d'argent, parures d'ambre jaune, argenterie (vaisselle), objets d'art en métaux précieux, ornements de jais, jais brut ou mi-ouvré, médaille (bijouterie), montres, boîtiers de montres, perles (bijouterie), pierreries, fume-cigarettes et boîtes à cigarettes en métaux précieux, porte-clés de fantaisie, figurines (statuettes en métaux précieux), orfèvrerie (à l'exception de la coutellerie, des fourchettes et des cuillers), vaisselle en métaux précieux, boîtes à thé en métaux précieux. Carton, papier d'emballage, articles pour reliures, photographies, papeterie, nommément blocs à papeterie, carnets, agendas, calendriers, enveloppes, matériel pour les artistes, nommément fusains, palettes, chevalets, matériaux pour modelage, planches à dessin, aquarelles, laques, gouaches, pinceaux, matériel d'instruction ou d'enseignement (à l'exception des appareils), nommément cahiers, atlas, logiciels de jeux éducatifs; matières plastiques pour l'emballage, nommément sacs, sachets et feuilles d'emballage en

matières plastiques; cartes à jouer, clichés, affiches, albums, almanachs, objets d'art graves et lithographies, bloc à dessin, carnets, cartes, cartes de vœux musicales, catalogues, confettis, fournitures pour le dessin et pour écrire, encres et encriers, enveloppes, figurines (statuettes) en papier mâché, fournitures scolaires, notamment crayons stylos à bille ou à plume, feutres, crayons de couleurs, trombones, gommes à effacer, règles, équerres, compas, rapporteurs, surligneurs, cartouches d'encres, effaceurs; journaux, papier à lettres, livres, serre-livres, manuels, mouchoirs de poche (en papier), nappes en papier, pâte à modeler, cartes postales, publications, notamment magazines, revues, livres; serviettes de table en papier, linge de table en papier, trousse à dessin, aquarelles; cuir et imitations du cuir, produits en ces matières notamment sacs à mains, sacs d'écoliers, portefeuilles et porte-cartes; peaux d'animaux; malles et valises; parapluies, parasols et cannes; fouets et sellerie, sacs à dos, sacs de campeurs, sacs de voyage, habits pour animaux, harnachements. Meubles, glaces (miroirs), cadres (encadrement); objets d'art et figurines (statuettes) en bois, en cire, en plâtre ou en matière plastique, coffrets à bijoux non en métaux précieux, boîtes en bois ou en matière plastique, écrans (non en métaux précieux). Ustensiles et récipients pour le ménage ou la cuisine (ni en métaux précieux, ni en plaque); verre brut ou mi-ouvré (à l'exception du verre de construction); verrerie, objets d'art en porcelaine, en terre cuite et en verre, batteries de cuisine, boîtes à biscuits, à thé, à pain, en verre, bonbonnières non en métaux précieux, brûle-parfums, services à café (non en métaux précieux), carafes, pots à fleurs, moules à gâteaux, coupes à fruits, porte couteaux, services à liqueurs, ouvre-bouteilles, pulvérisateurs de parfums, pelles à tarte, plateaux à usage domestique non en métaux précieux, saladiers (non en métaux précieux), services (vaisselle) non en métaux précieux, sucriers non en métaux précieux, théières non en métaux précieux, verres à boire. Tissus; couvertures de lit et de table, tissus d'ameublement, linge de bain (à l'exception de l'habillement), linge de lit, linge de maison, linge de table (en matières textiles), napperons individuels en matières textiles, plaids, tissus recouverts de motifs dessinés pour la broderie, toiles cirées (nappes). Vêtements, notamment t-shirts, pantalons, vestes, blouses, robes, jupes, écharpes, gants, pulls, manteaux, chemises, sous-vêtements masculins et féminins, shorts, chemises, pulls, vêtements de sport, maillots, de bain; chaussures; chapellerie, notamment chapeaux, bérets, casquettes, cagoules, bonnets. Jeux, jouets; articles de gymnastique et de sport, notamment balles, ballons, diabolos, raquettes, cerceaux; décorations pour arbres de Noël. Viande, poisson, volaille et gibier, extraits de viande, charcuterie, conserves de poisson, de viande, jus de viande, plats préparés (ou cuisines) à base de viande, de poisson, de volaille, de gibier, de fruits et légumes conserves, séchés et cuits, compléments alimentaires (non à usage médical) à base de poissons, d'algues, de crustacés, de mollusques, de viandes, de fruits, de légumes conserves, séchés et cuits, d'œufs ou de lait, substances diététiques (non à usage médical) à base de poissons, d'algues, de crustacés, de mollusques, de viandes, de fruits, de légumes, d'œufs ou de lait; compotes de fruits, fruits confits, fruits congelés, salades de fruits, marmelades, écorces et zestes de fruits; tous ces produits étant issus de l'agriculture biologique ou élaborés à partir de produits qui en sont issus. Aromates (huiles essentielles),

aromates autres que les huiles essentielles, aromates pour gâteaux autres que les huiles essentielles, préparations aromatiques à usage alimentaire autres que les huiles essentielles, aromates pour boissons autres que les huiles essentielles; pâte d'amande, biscottes, biscuits, semoules, flans, gâteaux, flocons de céréales séchés, crêpes (alimentation), gaufres, sucrerie pour la décoration de Noël, bonbons, brioches, cannelle, chocolat, crème anglaise, décoration comestible pour gâteaux, édulcorants naturels, pain d'épice, fondant (confiserie), gelée royale pour alimentation humaine, ravioli, tartes et tourtes; tous ces produits étant issus de l'agriculture biologique ou élaborés à partir de produits qui en sont issus. Cidres, alcool de menthe, poiré, vins, tous ces produits étant issus de l'agriculture biologique ou élaborés à partir de produits qui en sont issus.

Employée au CANADA depuis au moins aussi tôt que le 03 juillet 2000 en liaison avec les marchandises (1). **Date** de priorité de production: 19 janvier 2001, pays: FRANCE, demande no: 01 3077551 en liaison avec le même genre de marchandises (3).

Employée: FRANCE en liaison avec les marchandises (3). **Enregistrée** dans ou pour FRANCE le 19 janvier 2001 sous le No. 13077551 en liaison avec les marchandises (3). **Emploi** projeté au CANADA en liaison avec les marchandises (2).

The right to the exclusive use of the word BIOLOGIQUE is disclaimed apart from the trade-mark.

WARES: (1) Prepared (or ready-cooked) dishes made from canned, dried and cooked fruits and vegetables; fruit compotes; canned, dried and cooked fruits and vegetables; aromatics other than essential oils, namely blended herbs from Provence, blended aromatics with vegetables, salts with aromatic herbs, rosemary, thyme and aromatic fennel, tomato sauce with basil; cookies, cream of wheat, cakes, dry cereal flakes; chocolate; ravioli; tea, cocoa; preparations made from cereal grains and prepared cereals for human consumption, namely breakfast cereals, cereal bars, snack foods made from cereal, cookies; pasta; mustard, sauces (condiments); spices; pepper, kitchen salt; non-medicinal infusions, muesli, cake mixes and cream desert mixes, ketchup; almonds, peanuts (fruits); hazelnuts, walnuts and seeds; preparations for making beverages, namely juice concentrate, crystals for making juice, crystals for making iced tea, syrups for beverages, instant drink powders; preparations for isotonic beverages; all of these products being the result of organic farming or formulated from such organic products. (2) Canned fish, canned meat, prepared (or ready-cooked) dishes made from meat, fish, poultry, game; food supplements (not for medicinal use) made from fish, algae, shellfish, meat, fruit, canned, dried and cooked vegetables, eggs or milk; dietetic substances (not for medicinal use) made from fish, algae, shellfish, meat, fruits, vegetables, eggs or milk; candied fruit, frozen fruit, fruit salads, marmalades, fruit peels and zests; jellies, jams; eggs, milk; edible oils and fats; soups; pollen prepared for human consumption, proteins for human consumption; aromatics (essential oils), aromatics for cakes other than essential oils, aromatic preparation for food use other than essential oils, aromatics for beverages other than essential oils; almond pastes; rusks, flans; pancakes (food), waffles, sugar confectioneries for use as Christmas decorations, candies, sweet buns, cinnamon, custard, edible cake decorations, natural sweeteners; gingerbread, sugar bonbons (confectionery); royal jelly for human consumption; pies and

tortes; coffee, sugar, rice, tapioca, sago, coffee substitutes; flours, breads, pastries and confections, edible ices, honey, molasses; leavening powder; vinegar; cooling ice; food supplements of plant origin for human consumption, namely food supplements made from plants, in the form of bags, gel capsules, liquid or powder, tablets; yeast, condiments; fruit; agricultural and horticultural products, forest products (neither prepared nor processed), namely almonds, peanuts, pistachio nuts; live animals, fresh fruit and vegetables; seeds, natural plants and flowers; animal feeds, namely foods and food supplements for dogs, cats, fish and rodents; malt; beers; mineral water and aerated water; fruit drinks; syrups; isotonic beverages, non-alcoholic beverages and alcohol-free cocktails, namely cocktails made from fruit; fruit juice, vegetable juice; ciders, peppermint alcohol, pear alcohol, wines; all of these products resulting from organic farming or being developed from products resulting from organic farming. (3) Candles (lighting), candles for Christmas trees, tapers, wax for lighting, lighting materials, fats for lighting, combustible oils; lamp wicks. Precious metals and their alloys; jewellery; precious stones, clocks and timepieces; silver adornments, amber adornments, silverware (dinnerware), objets d'art made of precious metals, ornaments jet, raw or semi-finished jet, medallion (jewellery), watches, watch cases, pearls (jewellery), precious stones, cigarette holders and cigarette boxes made of precious metals, novelty key holders, figurines (statues made of precious metals), silverware (except cutlery, forks and spoons), dinnerware made of precious metals, tea boxes made of precious metals. Paperboard, wrapping paper, Bookbinding material, photographs, stationery, namely stationery pads, pocketbooks, agendas, calendars, envelopes, artists' materials, namely charcoal, palettes, easels, modeling materials, drawing boards, water paints, lacquers, gouaches, paint brushes, instructional or teaching materials (except apparatus), namely notebooks, atlases, educational games software; plastic materials for packaging, namely bags, sachets and wrapping sheets made of plastic materials; playing cards, printing plates, posters, albums, almanacs, engraved or lithographed works of art, sketch pads, pocketbooks, cards, musical greeting cards, catalogues, confetti, supplies for sketching and for writing, inks and ink wells, envelopes, figurines (statuettes) made of paper mâché, school articles, namely pencils, ballpoint and fountain pens, felt pens, coloured pencils, paper clips, erasers, rulers, squares, compasses, protractors, highlighters, ink cartridges, erasers; journals, letter paper, books, bookends, manuals, handkerchiefs (made of paper), paper tablecloths, plasticine, post cards, publications, namely magazines, reviews, books; paper napkins, table linen made of paper, drawing kits, watercolour paints; leather and imitation leather, products made of these materials, namely handbags, school bags, wallets and card holders; animal skins; travel trunks and suitcases; umbrellas, parasols and walking sticks; whips and saddlery, backpacks, camping bags, travel bags, animal apparel, tack. Furniture, mirrors, frames (picture framing); objets d'art and figurines (statuettes) made of wood, made of wax, made of plaster or made of plastic materials, jewel boxes not made of precious metals, boxes of wood or plastic materials, jewel cases (not made of precious metals). Utensils and containers for household or kitchen use (not made of precious metals or plated); raw or semi-finished glass (except building glass); glassware, objets d'art made of china, earthenware and

glass, cookware sets, tins for cookies, tea, bread, made of glass, candy dishes not made of precious metals, perfume burners, coffee sets (not made of precious metals), carafes, flower pots, baking sets, fruit bowls, knife rests, liqueur sets, bottle openers, perfume atomizers, pie lifters, platters for household use nor made of precious metals, salad bowls (not made of precious metals), services (tableware) not made of precious metals, sugar bowls not made of precious metals, teapots not made of precious metals, drinking glasses. Fabrics; bed and table linens, upholstery fabrics, bath linens (except clothing), bed linens, household linens, table linens (made of textiles), individual placemats made of textiles, plaids, fabrics covered with designs to be embroidered, oilcloths (tablecloths). Clothing, namely T-shirts, pants, jackets, blouses, dresses, skirts, shoulder scarves, gloves, pullovers, coats, shirts, men's and women's underclothing, shorts, shirts, pullovers, sports clothing, swimsuits; footwear; millinery, namely hats, berets, peak caps, fur hoods, bonnets. Games, toys; gymnastics and sports items, namely balls, inflatable balls, diabolos [toys], rackets, hoops; decorations for Christmas trees. Meat, fish, poultry and game meat, meat extracts, delicatessen meats, canned fish, meat, meat juice, prepared (or cooked) meat, fish, poultry and game-based dinners, fruits and vegetables, canned dried or cooked, food supplements (not for medical administration) based on fish, algae, shellfish, meats, fruit, vegetables canned, dried or cooked, eggs or milk, dietetic substances (not for medical administration) based on fish, algae, shellfish, meats, fruit, vegetables, eggs or milk; fruit compotes, fruit confits, frozen fruits, fruit salads, marmalades, fruit peels and zests; all these products being produced by organic farming methods or prepared using products of organic farming methods. Aromatics (essential oils), aromatics other than essential oils, aromatics for cakes other than essential oils, aromatic preparations for food use other than essential oils, aromatics for beverages other than essential oils; almond paste, rusks, biscuits, semolinas, flans, cakes, dry cereal flakes, pancakes (food), waffles, confectionery for Christmas decorations, candies, sweet buns, cinnamon, chocolate, custard, edible cake decorations, natural sweeteners, spice bread, fudge (confectionery), royal jelly for human consumption, ravioli, pies and tortes; all these products being produced by organic farming methods or prepared using products of organic farming methods. Ciders, peppermint alcohol, pear-based alcohol, wines, all these products being produced by organic farming methods or prepared using products of organic farming methods. **Used** in CANADA since at least as early as July 03, 2000 on wares (1). **Priority** Filing Date: January 19, 2001, Country: FRANCE, Application No: 01 3077551 in association with the same kind of wares (3). **Used** in FRANCE on wares (3). **Registered** in or for FRANCE on January 19, 2001 under No. 13077551 on wares (3). **Proposed** Use in CANADA on wares (2).

1,109,855. 2001/07/18. VistaLab Technologies, Inc., 270 Marble Avenue, Pleasantville, New York 10570, UNITED STATES OF AMERICA **Representative for Service/Représentant pour Signification:** BERESKIN & PARR, BOX 401, 40 KING STREET WEST, TORONTO, ONTARIO, M5H3Y2



WARES: Handheld electronically assisted instruments to measure and transfer liquids, namely an adjustable pipette, and accessories for same, namely, pipette tips, pipette racks and calibration systems. **Priority** Filing Date: May 29, 2001, Country: UNITED STATES OF AMERICA, Application No: 78/066,200 in association with the same kind of wares. **Used** in UNITED STATES OF AMERICA on wares. **Registered** in or for UNITED STATES OF AMERICA on June 03, 2003 under No. 2,722,614 on wares. **Proposed** Use in CANADA on wares.

MARCHANDISES: Instruments électroniques de poche pour mesurer et transférer des liquides, nommément une pipette réglable et des accessoires connexes, nommément embouts de pipettes, râteliers à pipettes et systèmes d'étalonnage. **Date** de priorité de production: 29 mai 2001, pays: ÉTATS-UNIS D'AMÉRIQUE, demande no: 78/066,200 en liaison avec le même genre de marchandises. **Employée:** ÉTATS-UNIS D'AMÉRIQUE en liaison avec les marchandises. **Enregistrée** dans ou pour ÉTATS-UNIS D'AMÉRIQUE le 03 juin 2003 sous le No. 2,722,614 en liaison avec les marchandises. **Emploi** projeté au CANADA en liaison avec les marchandises.

1,109,910. 2001/07/23. SUEZ S.A., 16, rue de la Ville l'Évêque, Paris, 75008, FRANCE **Representative for Service/Représentant pour Signification:** ISABELLE DESHAIES, 5617, RUE LE MAITRE STREET, ST-LEONARD, QUÉBEC, H1S1R1

SUEZ

MARCHANDISES: Combustibles et carburants, nommément: benzène, benzine, benzol, bois à brûler, briquettes de bois, charbon de bois, briquettes de tourbe, carburant, mélange carburant gazéifié, charbon, charbon de bois, coke, essence, gazoil, gaz combustible, gaz solidifié combustible, gazoline, houille, huiles combustibles, kérosène, lignite, mazout, pétrole brut ou raffiné, poussier, tourbe; appareils et instruments de mesure et de contrôle appliqués à l'eau, au traitement et à la purification des eaux potables et résiduaires tant urbaines qu'industrielles, nommément: ballon météorologique, bouchon indicateur de pression pour valve, bouée de repérage, mesure de capacité, tube capillaires, densimètre, densitomètre, détecteur, appareil de distillation, doseur, indicateur de niveau d'eau, dosomètre, hygromètre, inclinomètre, indicateur de pente, indicateur de pression, indicateur de quantité, indicateur de température, indicateur de vide, indicateur de vitesse, ionisateur, jauge, manomètre, appareil de mesure de distance, pèse-acides, pèse-sels, photomètre, polarimètre, pompe auto-régulatrice à combustible, mesureur de pression, sonar, sonde, sonomètre, sulfitomètre, tachymètre, thermostat, vacuomètre; conduites d'électricité, matériel pour conduites d'électricité (fils, câbles), batteries électriques, canalisations électriques, indicateurs de pertes électriques, piles électriques, raccordements électriques, raccords de lignes électriques, relais électriques, transformateurs électriques, bobines électriques, boîtes à clapets (électricité), boîtes de branchement (électricité), boîtes de dérivation (électricité), boîtes de jonction (électricité), câbles électriques, gaines pour câbles électriques, circuits imprimés, circuits intégrés, collecteurs électriques, tableaux de commande (électricité), installations électriques pour la commande à distance d'opérations industrielles, commutateurs, appareils électriques de commutation, condensateurs électriques, conducteurs électriques, appareils électriques de contrôle, coupe-circuit, tableaux de distribution (électricité), appareils et instruments pour la conduite, la distribution, la transformation, l'accumulation, le réglage ou la commande du courant électrique; appareils pour l'analyse des gaz, des liquides et des solides, nommément: aéromètre, appareil pour l'analyse de l'air, alcoomètre, altimètre, anémomètre, ballon météorologique, baromètre, niveau à bulle, appareil de chromatographie, compteur à gros appareil de contrôle de la chaleur, densimètre, densitomètre, détecteur, doseur, dynamomètre, enregistreur de pression, fréquencesmètre, galvanomètre, gazomètre, hygromètre, indicateur de quantité, indicateur de température, indicateur de vide, indicateur de vitesse, lactomètre, manomètre, micromètre, ohmmètres, ondomètre, oscillographes, réfractomètre, sonde, sonar, sonomètre, spectrographe, spectroscope, sulfitomètre, tachymètre, thermomètre, tous ces produits étant utilisés pour l'analyse des gaz, notamment de l'air, des liquides et des solides, notamment en vue du traitement des déchets industriels, ménagers, hospitaliers et spéciaux; appareils et instruments de mesurage, de signalisation, de contrôle (inspection) notamment dans les domaines de l'énergie électrique et de l'énergie pétrolière, nommément: appareils et instruments de mesure et de contrôle appliqués à l'eau, au traitement et à la purification des eaux potables et résiduelles, tant urbaines qu'industrielles, bornes routières lumineuses ou mécaniques; appareils pour l'enregistrement, la transmission, la reproduction du son ou des images, nommément: disques et tubes acoustiques, amplificateur

des sons, haut-parleur, magnétophone, magnétoscope, microphone, appareil photographique, récepteur audio, récepteur vidéo, satellite, télégraphe, téléphone, téléprompteur, télérupteur, téléscripateur, appareil de télévision, transmetteur; équipement pour le traitement de l'information et les ordinateurs et produits informatiques, nommément: carte à mémoire ou à microprocesseur, ordinateur, clavier d'ordinateur, unité centrale d'ordinateur, disquette pour ordinateur, lecteur de disquette, modem, imprimante d'ordinateur, mémoire d'ordinateur, stylets pour ordinateur, programme de système d'exploitation pour ordinateur, scanner, interface informatique ;logiciels et progiciels, nommément: logiciel et progiciel pour le traitement d'informations en matière de traitement, d'exploitation et de distribution de l'eau, en matière de traitement et de distribution d'énergie et en matière de télécommunications ;appareils pour la saisie, le comptage, la collection, le stockage, la conversion, le traitement, l'entrée, l'émission, le transfert, la transmission, l'échange de données, d'informations, de messages et de signaux, nommément: accumulateur électrique, ampèremètre, aptomètre, antiparasites électriques, armoire de distribution de courant électrique, boîtier de branchement électrique, boîte à clapet électrique, boîte de dérivation électrique, boîte de jonction électrique, câble à fibre optique, câbles coaxiaux, câble électrique, circuit imprimé, circuit intégré, collecteur électrique, tableau de commande d'électricité, condensateur électrique, condensateur optique, conduite d'électricité, collecteur, tableaux de connexion, coupleur acoustique, transformateur électrique, relais électrique, raccordement électrique, émetteur de signaux électroniques, encodeur magnétique, fil télégraphique, fil téléphonique, interface informatique, redresseur de courant, régulateur contrôlé sur tension, voltmètre; appareils d'intercommunication, nommément: centraux téléphoniques, commutateurs de télécommunication; appareils et postes téléphonique ou radiophoniques, libres ou portatifs, mobiles ou à main libre ou à commande vocale, écouteurs téléphoniques, fils téléphoniques, antennes, émetteurs, transmetteurs téléphoniques, télécopieurs, télécopieurs portatifs ou mobiles, bornes pour radiotéléphones, pylônes de téléphonie sans fil; supports d'enregistrement magnétiques, disques acoustiques, bandes vidéo, bandes audio, disques, disques compacts, nommément: support d'enregistrement magnétique vierge, disque acoustique vierge, bande vidéo vierge, bande audio vierge, disque compact vierge pour l'enregistrement des sons et des images, support d'enregistrement magnétique, disque acoustique, bande vidéo, bande audio et disque compact impressionnés comportant d'informations et/ou des instructions pour l'exploitation, le traitement et la distribution de l'eau, le traitement et la distribution d'énergie, le traitement et l'établissement des télécommunications; jeux informatisés, jeux électroniques conçus pour être utilisés avec un récepteur de télévision, enregistrements de vidéos et de films, dispositifs pour le montage des films cinématographiques, pellicules, films impressionnés, caméras (appareils cinématographiques), écrans (photographies), écrans de projection, appareils de télévision; accessoires de réglage et de sûreté pour les appareils à eau, nommément: vanne, valve, robinet, robinet mélangeur, purgeur, filtre; appareils à filtrer l'eau; appareils de prise d'eau, nommément: pompe à eau; appareils et instruments pour l'adoucissement et la purification de l'eau; installations de

conduites d'eau et installations de distribution d'eau, nommément: conduite d'eau, filtre pour l'eau, adoucisseur d'eau, réservoir d'eau, manchon pour conduite d'eau, évier, douche, baignoire, chasse d'eau, lavabo, cuvette de toilettes, fontaine, colonne à distiller, réchauffeur d'eau, refroidisseur d'eau, réservoir d'eau sous pression, stérilisateur d'eau, échangeur thermique, égout, évaporateur, purificateur d'eau; stérilisateurs d'eau, installations de chauffage à eau chaude, robinets de canalisation, installations de dessalement de l'eau de mer, filtres pour l'eau potable, réservoirs d'eau sous pression, bouches à eau; installations pour la purification des eaux d'égouts, appareils et installations pour le traitement et la valorisation des effluents; appareils d'éclairage, de chauffage, de production de vapeur, de réfrigération, de séchage, de ventilation, de distribution d'eau, appareils de chauffage à combustion solide, liquide ou gazeux, appareils électriques de chauffage, chaudières de chauffage, installations de chauffage à eau chaude, purgeurs non automatiques pour installations de chauffage, humidificateurs, radiateurs de chauffage central, radiateurs électriques, corps chauffants, filaments électriques chauffants, installations de chauffe, chauffe-eau, appareils et installations de climatisation, appareils de ventilation, installations de chauffage et de climatisation pour véhicules, échangeurs thermiques, appareils et installations de conditionnement d'air, appareils d'ionisation pour le traitement de l'air, appareils et machines pour la purification de l'air, appareils pour la désodorisation de l'air, dispositifs pour le refroidissement de l'air, filtres à air pour la climatisation, installations de filtrage d'air, réchauffeurs d'air, sècheurs d'air, stérilisateurs d'air, appareils à air chaud; appareils et machines frigorifiques, armoires, chambres et récipients frigorifiques; appareils et installations pour le traitement et la valorisation des déchets industriels, ménagers, hospitaliers et spéciaux, des boues, des cendres; conduites d'eau non métalliques, béton industriel destiné aux ouvrages de génie civil, aux canalisations d'adduction d'eau et aux réseaux d'assainissement; verre isolant (construction), bâtiments non métalliques à savoir centrales électriques, centrales nucléaires, installations de pétrole, puits de forage, oléoducs, gazoducs, poteaux de lignes électriques non métalliques; matériaux de construction non métalliques, nommément: albâtre, ciment d'amiante, mortier d'amiante, ardoise, sable argentifère, argile, asphalte, ballast, béton, bitume, bois de construction, brique, marne calcaire, pierre calcaire, carton bitumé, carton de pâte de bois, céramique, chaux, ciment, craie brute, glaise, goudron, granit, gravier, grès, gypse, liège aggloméré, marbre, plâtre, schiste, pierre de scorie, terre cuite, verre alabistique, verre armé, verre isolant; constructions non métalliques et notamment constructions transportables non métalliques, nommément: colonne d'affichage non métallique, aquarium, cadre de porte, caisson pour la construction sous l'eau, charpente, cheminée, palissade, réservoir, tous ces produits n'étant pas en métal; tuyaux rigides non métalliques pour la construction, asphalte, poix, bitume, ciment, chaux, ardoise, argile, armatures non métalliques pour la construction, ballast, bois de construction, briques, enduits, marbre, escaliers non métalliques, fenêtres non métalliques, portes non métalliques, couvertures de toits non métalliques, volets non métalliques, bornes routières non lumineuses et non mécaniques (non métalliques), caniveaux, matériaux pour la construction et le revêtement des chaussées, pavés éclairants, liants pour l'entretien des routes, goudron,

bandes goudronnées (construction), glissières non métalliques de sécurité pour routes, granulés de verre pour le marquage des routes, feuilles et plaques en matière artificielle pour le marquage des routes, gravier, granulats. **SERVICES:** Services d'aide à la direction des affaires et aide à la direction, nommément: estimations en affaires commerciales, conseils en organisation et en direction des affaires, renseignements d'affaire, analyse des prix de revient, services d'affaires de produits et de services pour d'autres entreprises, comptabilité, recrutement du personnel, établissement de déclarations fiscales, mise à jour de documentations publicitaires, études de marchés, gestion de fichiers informatiques, prévisions économiques, vérification de comptes; services d'aide à l'exploitation et au développement d'entreprises industrielles ou commerciales; montage de partenariats; étude et recherche de marchés; services d'abonnement à des journaux pour des tiers; abonnements téléphoniques, abonnements à des services de radio-messagerie, abonnements à des services de télécommunication, de télévision, courrier publicitaire; diffusion d'annonces publicitaires, publicité radiophonique et publicité télévisée, nommément: réalisation de spots publicitaires pour la radio et/ou la télévision; diffusion de matériels publicitaires (tracts, prospectus, imprimés, échantillons) pour des tiers, mise à jour de documentations publicitaires, location d'espaces publicitaires, location de matériel publicitaire, relations publiques, expertises en affaires, nommément gestion des affaires, consultation en gestion des affaires, planification en gestion des affaires, supervision en gestion des affaires; gestion de fichiers informatiques; services financiers et monétaires, nommément: actuaire, affacturage, assermage de biens immobiliers, agences de crédits, agence de recouvrement de créances, analyse financière, émissions de bons de valeur, cotes en bourse, courtages en bourse, services de caisse de paiement de retraites, caisses de prévoyance, constitution de capitaux, investissements des capitaux, services de cartes de crédit, services de cartes de débit, cautions, opérations de change, émissions de chèque de voyage, vérification des chèques, dépôts en coffre-fort, opérations de compensation de change, crédits, crédits-bails, dépôts de valeurs, épargnes, expertises fiscales, services fiduciaires, placements de fonds, transferts électroniques de fonds, gérances de fortune, prêts sur gage, parrainage financier; affaires immobilières, nommément: agences immobilières, fiducie immobilière, gestion immobilière et assurances; services d'entretien et de maintenance des réseaux de canalisations, services de réhabilitation des aqueducs ou des conduites de distribution d'eau, services de construction d'ouvrages d'assainissement, de collecteurs d'eaux usées, d'ouvrages de dépollution pluviale, d'ouvrages de protection contre les crues, services de rénovation des stations de pompage, aménagements apportés aux ouvrages existants en vue d'améliorer la sécurité et la qualité de l'alimentation en eau, services de conception et de construction de stations de traitement des eaux (eau potable, eaux résiduaires urbaines et industrielles, eaux pluviales); services de réalisation de conduites d'eau et d'usines de traitement de l'eau et informations en ces domaines, forage de puits, travaux d'exploitation des ressources en eau, installation et réparation de dispositifs d'irrigation; services de construction, de réparation et de maintenance d'installations thermiques, d'installations et de centrales électriques, de centrales nucléaires, d'installations pétrolières,

installation et entretien d'éléoducs et de gazoducs, travaux d'exploitation des ressources géothermiques, services d'extractions minières, génie civil, génie minier, exploitation de carrières, travaux électriques, services d'électrification ferroviaire, services d'installation et de maintenance d'appareils électriques, de chauffage, de climatisation, d'appareils réfrigérants, services d'isolation (construction) notamment thermique, acoustique; travaux de construction, informations en matière de construction, ingénierie et maîtrise d'oeuvre, maîtrise d'ouvrage, rénovation et entretien de bâtiments, d'immeubles, réhabilitation de sites, de bâtiments, d'entrepôts, services d'aménagements fonciers; travaux publics, travaux ruraux, travaux de dépollution, de restauration et de réhabilitation des sites dégradés, services d'entretien ou de nettoyage de bâtiments, de locaux, du sol (ravalement de façades); désinfection, dératisation, désinsectisation; services de nettoyage d'édifices, d'édifices urbains, d'ouvrages d'art, d'ouvrages souterrains, d'équipements routiers, de sites, de locaux industriels (surfaces extérieures et ménage), services de nettoyage de canalisations d'eau, d'installations industrielles, services de nettoyage à haute pression d'ouvrages souterrains, services de nettoyage de la voirie; services de construction, construction d'édifices, de bâtiments, d'usines, de bureaux, d'hôtels, d'ouvrages d'art, d'ouvrages souterrains, de ponts; supervision (direction) de travaux de construction; installation et réparation d'entrepôts; services de démolition de constructions; montage d'échafaudages; travaux de peinture, de plâtrerie, de plomberie; location de machines de chantier; installation et réparation d'ascenseurs, nettoyage et réparation de vide-ordures; installation et réparation de dispositifs d'alarme en cas d'incendie, en cas de vol; informations en matière de réparations; réalisation de revêtements routiers, sablage, rénovation de chaussées d'autoroutes, d'équipements routiers, de pistes d'aéroports; services de nettoyage des routes; installation, réparation, maintenance de téléphones, de terminaux de télécommunication, d'équipements et de matériels de télécommunication, services d'informations en matière d'installation, de réparation et de maintenance de terminaux de télécommunication; télécommunications, services de communications, télématiques, communications par terminaux d'ordinateurs et services téléphoniques, nommément: transmission et réception de télécopies, de télégrammes, d'appels téléphoniques, radiodiffusion, diffusion de programmes de télévision, fournitures d'accès à un réseau informatique mondial, transmission de messages et d'images assistés par ordinateur, transmissions par satellite; agences de presse et d'informations, communications radiophoniques, par télévision, téléphoniques, télégraphiques; transmission de télécopies, transmission de messages, transmission de messages et d'images assistée par ordinateur, échange de données, d'informations, de messages, de signaux et d'images codées par transmission téléphonique, informatique, messagerie électronique, messageries informatiques, radiotéléphonie et téléphonie mobiles, services de transfert d'appels, de renvoi d'appels, services d'annuaires, de messagerie vocale, informations en matière de télécommunications, location d'appareils pour la transmission de messages; location d'appareils pour l'enregistrement, la transmission, la reproduction et le traitement du son ou des données, nommément: location de téléphone, de télécopieur, de modem, de satellite, de récepteurs

et d'émetteurs; location d'appareils et de postes téléphoniques et radiotéléphoniques, location de récepteurs, d'émetteurs téléphoniques et radiotéléphoniques, location de télécopieurs, services de réseaux téléphoniques, informatiques, services relatifs à la surveillance, au traitement, à l'émission et à la réception de données, de signaux et d'informations traités par ordinateur ou par appareils et instruments de télécommunication, services de télécommunications et de multimédia à savoir services de transmission de la voix, de données et d'images par des moyens filaires, hertziens, satellites, mobiles ou fixes, services de communications réseaux informatiques et services de communications par tous moyens de diffusion notamment par radio, télévision, cassettes audio et vidéo, câbles, voie hertzienne, satellites, internet, diffusion de programmes de télévision, de programmes radiophoniques, radiodiffusion; mise en place et développement des services en ligne sur les réseaux et systèmes d'informations et de télécommunication des entreprises; transmission de dépêches; émissions radiophoniques ou télévisées; services d'adduction d'eau, de distribution des eaux, services de collecte des eaux usées urbaines ou industrielles, des boues; services de distribution d'électricité, de gaz, de l'énergie pétrolière, services de transport par oléoducs, gazoducs; services de collecte, de transport, de tri, de décharge et de stockage de matière utiles ou de déchets urbains, industriels et radioactifs, de déchets solides ou liquides, de graisses industrielles, de papiers de bureau; transport de voyageurs, de marchandises, services d'accompagnement de voyageurs, de transports aériens, de transports aéronautiques, services d'affrètement, services d'agences de tourisme (à l'exception de la réservation d'hôtels, de pensions), services d'autobus, transports en automobiles, transports en bateau, location de bateaux, camionnage, services de chauffeurs, transports en chemin de fer, courtage de fret, de transport maritime; organisation de croisières, de voyages, organisation d'excursions; transports fluviaux; location de garages, de places de stationnement, de véhicules, services de parcs de stationnement, de taxis, de transit; informations en matière de transport, réservations pour le transport; services de production d'eau, services de traitement de l'eau, de l'eau potable, services de purification de l'eau, services d'assainissement, services se rapportant à la dépollution, à l'épuration des eaux usées, services de gestion des stations d'eau potable, de dépollution et d'épuration des eaux usées urbaines ou industrielles et informations en ces domaines, services relatifs à la dépollution des nappes d'eau, services relatifs à la prospection, l'exploitation et la gestion de la qualité des eaux souterraines et services d'évaluation et de gestion des ressources en eau; services de transformation de matières premières, services de production d'énergie électrique, thermique, climatique, services de gestion d'installations climatiques et thermiques, services de traitement du pétrole, de l'électricité; services de valorisation des matières pétrolières, notamment: raffinage des matières pétrolières; services de raffinage; services de traitement de l'air, de désodorisation de l'air, installation et réparation d'appareils pour le conditionnement de l'air, services de purification de l'air, de régénération de l'air, de rafraîchissement de l'air; services de traitement des déchets, des ordures, des graisses industrielles (transformation), des boues et des cendres de stations d'épuration tant urbaines qu'industrielles, et informations en ces domaines, services de recyclage des ordures et des déchets,

services de compostage des ordures et des déchets, services de prévention des pollutions, services de dépollution des sols et services de réhabilitation des sites dégradés, services de réhabilitation des réseaux d'eaux usées et potables, services se rapportant à la valorisation des déchets industriels, ménagers, hospitaliers et spéciaux; services de contrôle de qualité de l'eau; services de recherche scientifique et industrielle liés à la protection de l'environnement, services de centres de recherche, de laboratoires dans les domaines de l'eau, du traitement et de la purification de l'eau, services d'analyse chimique, de recherche en chimie, de consultation en matière de sécurité, de consultations professionnelles, d'étude de projets techniques, de travaux d'ingénieurs, d'établissement de plans sans rapport avec la conduite des affaires et de travaux du génie (pas pour la construction) dans les domaines de l'eau et du traitement de l'eau; conseils et expertises dans le domaine du traitement de l'eau et des effluents; services de prospection de pétrole et de gaz, d'expertises de gisements pétrolières, services de contrôle de puits de pétrole, d'installations pétrolières et électriques, services de centres de recherche, de laboratoires dans les domaines du génie thermique, climatique, acoustique, de la production électrique et pétrolière, conseils et expertises dans les domaines du génie thermique, climatique, acoustique, de la production électrique et pétrolière, expertises, prospections et recherches géologiques, services de prévention des risques géologiques; ingénierie dans les domaines thermique, climatique et acoustique; services de destruction et d'incinération des ordures, services d'élimination des déchets industriels toxiques, des déchets industriels, ménagers, hospitaliers et spéciaux non toxiques; services de destruction d'archives; services de centres de recherche et de laboratoire dans les domaines du traitement des déchets industriels, ménagers, hospitaliers et spéciaux, des ordures, des boues, des cendres, de la valorisation des déchets industriels, ménagers, hospitaliers et spéciaux, services de recherches en bactériologie, conseils et expertises dans le domaine des déchets industriels, ménagers, hospitaliers et spéciaux, des boues et des cendres de stations tant urbaines qu'industrielles; services de centres de recherche et de laboratoire dans les domaines de la construction, de la réalisation d'édifices, de bâtiments, de routes, d'ouvrages d'art et d'ouvrages souterrains, conseils et expertises dans le domaine de la construction, du génie civil; services se rapportant à la sécurité et à la surveillance des biens immobiliers, location de logements temporaires, réservation de logements temporaires; programmation pour ordinateurs, services informatiques, à savoir élaboration, conception et mise à jour de logiciels et de progiciels informatiques, consultations et conseils techniques dans le domaine des télécommunications et de l'informatique, location d'ordinateurs, conception de systèmes informatiques et de systèmes de télécommunication, étude et recherche dans le domaine de l'exploitation, de la maintenance de matériels informatiques et de télécommunication, services d'enregistrement (filmage) sur bandes vidéo, location de temps d'accès à un centre serveur de bases de données; gestion de droits d'auteur, concession de licences de propriété intellectuelle; gestion de parcs de stationnement, de péages de parcs de stationnement, de péages de réseaux autoroutiers; agences de surveillance nocturne, services de surveillance assistée par ordinateur; services hôteliers, réservation d'hôtels, maisons de vacances,

exploitation de terrains de camping, services de camps de vacances (hébergement), services de création, d'aménagement et d'entretien d'espaces verts; services d'architecture; gestion de lieux d'expositions. **Date** de priorité de production: 16 février 2001, pays: FRANCE, demande no: 01 3083384 en liaison avec le même genre de marchandises et en liaison avec le même genre de services. **Emploi** projeté au CANADA en liaison avec les marchandises et en liaison avec les services.

WARES: Combustibles and fuels, namely: benzene, firewood, wood briquettes, charcoal, peat briquettes, fuel, gasified fuel blend, coal, charcoal, coke, gasoline, gas oil, combustible gas, solidified combustible gas, natural gasoline, coal, combustible oils, kerosene, lignite, fuel oil, raw or refined petroleum, coal dust, peat; apparatus and instruments for the measurement and control of water, for the treatment and purification of potable water and waste water from municipal and industrial sources, namely: weather balloon, pressure indicator plug for valves, tracking buoy, capacity measurement, capillary tubes, hydrometer, densitometer, detector, distillation apparatus, dosing apparatus, water level indicator, constant weight feeder, hygrometer, inclinometer, slope indicator, pressure gauge, quantity indicator, temperature indicator, vacuum indicator, speed indicator, ionizer, gauge, pressure gauge, apparatus for the measurement of distance, acidimeter, salinometer, light meter, polarimeter, self-regulating fuel pump, pressure meter, sonar, sensor, audiometer, sulfimeter, tachometer, thermostat, vacuum gauge; electrical conductors, material for electrical conductors (wire, cable), electric batteries, electricity conduits, electricity drain indicators, dry cell batteries, electrical connectors, electrical line couplers, electric relays, electrical transformers, electric coils, valve boxes (electrical), connection boxes (electrical), tapping boxes (electrical), junction boxes (electrical), electrical cables, sleeves for electrical cables, printed circuits, integrated circuits, electrical collectors, control panels (electrical), electrical installations for the remote control of industrial operations, switches, electrical switching apparatus, electrical capacitors, electrical conductors, electrical control apparatus, circuit breakers, panelboards (electrical), apparatus and instruments for the conduct, distribution, transformation, accumulation, regulation and control of electric current; apparatus for the analysis of gases, liquids and solids, namely: aerometer, apparatus for the analysis of air, alcoholometer, altimeter, anemometer, weather balloon, barometer, spirit level, chromatography apparatus, meter, heat control apparatus, hydrometer, densitometer, detector, dosing apparatus, dynamometer, pressure recorder, frequency meter, galvanometer, gasometer, hygrometer, quantity indicator, temperature indicator, vacuum indicator, speed indicator, lactometer, manometer, micrometer, ohmmeters, wavemeter, oscillographs, refractometer, probe, sonar, sound level meter, spectrograph, spectroscope, sulfimeter, tachometer, thermometer, all of the above wares being used for the analysis of gases, namely air, liquids and solids, namely in the context of treatment of industrial, household, medical and special waste; apparatus and instruments for measurement, marking, control (inspection) namely in the fields of electrical and petroleum energy, namely: apparatus and instruments for the measurement and control of water, for the treatment and purification of potable water and waste water from municipal and industrial sources,

illuminated or mechanical highway markers; apparatus for the recording, transmission, and reproduction of sound and images, namely: acoustic tubes and discs, audio amplifiers, loudspeakers, audio cassette recorders, video cassette recorders, microphones, cameras, audio receivers, video receivers, satellite, telegraph, telephone, teleprompter, remote control switches, teletypes, televisions, transmitters; information processing hardware and computers and information technology products, namely: memory cards or microprocessor cards, computers, keyboards, central processing units, diskettes, disk drives, computer modem, computer printers, computer memory, computer stylus, computer operating system, scanners, interface; software and software packages, namely: software and software package for processing information related to the treatment, operation and distribution of water, to the treatment and distribution of energy, and to telecommunications; apparatus for the input, metering, collection, storage, conversion, treatment, entry, emission, transfer, transmission, exchange of data, information, messages and signals, namely: electric batteries, ammeters, apertometers, parasite current eliminators, distribution panels, electrical connection boxes, electrical valve boxes, electrical tapping boxes, electrical junction boxes, optical fibre cable, coaxial cable, electric wire, printed circuits, integrated circuits, electrical collectors, electrical control panels, electrical capacitors, optical capacitors, electrical conduits, collectors, panelboards, acoustical couplings, electrical transformers, electric relays, electric connectors, electronic signal generators, magnetic encoders, telegraph wire, telephone wire, interfaces, electrical rectifiers, voltage regulators, voltmeters; intercommunication apparatus, namely: telephone central switches, telecommunication switches; telephone and radio apparatus and sets, free or portable, mobile or hands-free or voice-activated, telephone earphones, telephone wire, antennas, transmitters, telephone transmitters, facsimile machines, portable or mobile facsimile machines, radiotelephone terminals, wireless telephone masts; magnetized recording media, audio disks, video tapes, audio tapes, discs, compact discs, namely: blank magnetic recording media, blank acoustic disks, blank video tape, blank audio tape, blank compact discs for recording audio and images, magnetic recording media, acoustic disks, video tape, pre-recorded audio tape and compact discs containing information and/or instructions for the operation, treatment and distribution of water, the processing and distribution of energy, the processing and establishment of telecommunications; computer games, electronic games designed for use with a television receiver, recorded videos and films, devices for editing motion picture film, film, pre-recorded film, motion picture cameras, screens (photographic), projection screens, televisions; control and safety devices for water appliances, namely: vanes, valves, faucets, combination faucets, bleed valves, filters; water filtering apparatus; water service apparatus, namely: water pumps; apparatus and instruments for softening and purifying water; water supply installations and water distribution installations, namely: water pipes, water filters, water softeners, water tanks, water pipe jackets, sinks, showers, bathtubs, toilet tanks, vanity sinks, toilet bowls, water fountains, distillation towers, water heaters, water chillers, pressurized water tanks, water sterilizers, heat exchangers, drains, evaporators, water purifiers; water sterilizers, hot-water heating installations, line cocks, seawater desalination installations, filters for potable water, pressurized water tanks,

water hydrants; installations for the purification of sewer water, apparatus and installations for the treatment and reclamation of effluent; lighting apparatus, heating apparatus, steam generation apparatus, refrigeration apparatus, drying apparatus, ventilation apparatus, water distribution apparatus, heating apparatus employing solid, liquid or gaseous fuel, electric heating apparatus, heating boilers, hot-water heating installations, non-automatic bleeders for heating installations, humidifiers, central heating radiators, electric heaters, heating units, electric heating filaments, heating installations, hot water heaters, air conditioning apparatus and installations, ventilating apparatus, heating and air conditioning installations for vehicles, heat exchangers, air conditioning apparatus and installations, ionization apparatus for the treatment of air, apparatus and machines for the purification of air, apparatus for the deodorization of air, devices for cooling air, air conditioner filters, installations for filtering air, air heaters, air dryers, air sterilizers, hot air apparatus; refrigeration apparatus and machines, refrigeration cabinets, rooms and containers; apparatus and installations for the treatment and reclamation of industrial, household, medical and special waste, sludge, ash; non-metallic water pipes, industrial concrete for civil engineering structures, for water supply systems and water treatment systems; glass insulation (construction), non-metallic buildings namely electric power generating facilities, nuclear power plants, petroleum facilities, wells, oil and gas pipelines, non-metallic power line poles; non-metallic building materials, namely: alabaster, asbestos cement, asbestos mortars, slate, silver-bearing sand, clay, asphalt, ballast, concrete, bitumen, building lumber, brick, marl, limestone, tarpaper, pulpboard, ceramic, lime, cement, crude chalk, clay, tar, granite, gravel, sandstone, gypsum, agglomerated cork, marble, plaster, schist, scoria, burnt clay, alabastrite glass, wire glass, glass insulation; non-metallic constructions and namely non-metallic transportable structures, namely: non-metallic signposts, aquariums, door frames, caissons for underwater construction, frames, chimneys, hoardings, tanks, none of these wares being made of metal; non-metallic rigid pipes for use in construction, asphalt, pitch, bitumen, cement, lime, slate, clay, non-metallic reinforcement elements for use in construction, ballast, lumber, brick, coatings, marble, non-metallic stairwork, non-metallic windows, non-metallic doors, non-metallic roof coverings, non-metallic shutters, non-illuminated or non-mechanical highway markers (non-metallic), gutters, materials for the construction and surfacing of roads, pavement lights, bonding materials for road maintenance, tar, tarred strips (construction), non-metallic highway barriers, granulated glass for use in highway markings, sheets and plates made of synthetic material for use in highway markings, gravel, aggregates. **SERVICES:** Services for assistance in the conduct of business and management support, namely commercial estimates, advice related to the organization and conduct of business, business information, cost analysis, services related to business, products and services for other businesses, accounting, personnel recruitment, preparation of tax returns, updates to advertising documentation, market studies, management of computer files, economic forecasting, auditing accounts; services for assistance in the operation and development of industrial and commercial undertakings; forming partnerships; market studies and research; newspaper subscription services for others; telephone subscriptions, subscriptions to messaging services, subscriptions to

telecommunications services, subscriptions to television services, mail advertising; dissemination of advertising messages, radio advertising and television advertising, namely: production of advertising spots for radio and/or television; distribution of advertising materials (handouts, flyers, printed goods, samples) for others, updates to advertising documentation, hire of advertising spaces, hire of advertising material, public relations, business consulting, namely business management, business management consulting, business management planning, business management supervision; management of computer files; financial services and money market services, namely: actuarial services, factoring, factoring real property, credit agency, debt collection, financial analysis, issuing bonds, securities listing, securities brokerage, pension fund services, contingency funds, constitution of capital, capital investments, credit card services, debit card services, surety bonds, currency exchange, issuing travellers cheques, cheque verification, safe deposits, exchange netting, credits, leasing, deposit of securities, savings, tax consulting, trust services, investment of funds, electronic funds transfer, asset management, pledge loans, financial sponsorship; real property business, namely: real estate agencies, real estate trust, property management and insurance; upkeep services and maintenance of distribution systems, services related to the rehabilitation of water supply and distribution systems, services for the construction of water treatment facilities, of waste water collection systems, of storm water treatment facilities, of runoff collection facilities, services related to the renovation of pumping stations, upgrades to existing facilities to improve the security and quality of the water supply, services related to the design and construction of water treatment facilities (potable water, municipal and industrial waste water, storm water); services related to the installation of water pipes and water treatment plants and information relating thereto, well drilling, operation of water resources, installation and repair of irrigation devices; services related to the construction, repair and maintenance of heating facilities, of electrical installations and generating plants, of nuclear power plants, of petroleum facilities, installation and maintenance oil and gas pipelines, operation of geothermal resources, mine extraction services, civil engineering, mining engineering, operation of quarries, electrical work, railway electrical services, installation and maintenance of electrical, heating, air conditioning, and refrigeration apparatus, insulation (construction) services, namely thermal, acoustic; construction, information relating to construction, engineering and project management, construction management, renovation and maintenance of buildings, site rehabilitation, building rehabilitation, warehouse rehabilitation, land development services; public works, rural works, depollution, restoration and rehabilitation of sites, maintenance or cleaning services for buildings, rooms, surfaces (building exterior cleaning); disinfection, rodent extermination, insect extermination; cleaning services for buildings, for urban buildings, for works of art, for underground works, for highway facilities, for sites, for industrial facilities (exterior surfaces and housekeeping), services related to cleaning water pipes, cleaning industrial facilities, high-pressure cleaning services for underground works, highway cleaning services; construction services, construction of buildings, plants, offices, hotels, works of art, underground works, bridges; supervision (management) of construction work; installation and

repair of storage facilities; building demolition services; scaffolding erection; painting, plastering, plumbing; hire of site machinery; installation and repair of elevators, cleaning and repair of waste chutes; installation and repair of fire alarm devices, of theft alarm devices; information relating to repair work; road surfacing, sandblasting, rehabilitation of highway surface courses, of highway facilities, of airport runways; road cleaning services; installation, repair, maintenance of telephones, of telecommunications terminals, of telecommunications plant and equipment, information services relating to the installation, repair and maintenance of telecommunications terminals; telecommunications, communication services, telematics services, communications via computer terminals and telephone services, namely sending and receiving faxes, telegrams, telephone calls, broadcasting, broadcasting of television programs, supply of access to a worldwide computer based network, computer-aided transmission of messages and images, satellite transmissions; news agencies and information agencies, communications via radio, via television, via telephone, via telegraph; transmission of faxes, transmission of messages, computer-aided transmission of messages and images, exchange of data, information, messages, signals and encoded images via telephone transmission, computer, messaging, computer based messaging, radiotelephone and mobile telephone, services related to the transfer of calls, forwarding of calls, directory services, voice mail services, information related to telecommunications, hire of apparatus for the transmission of messages; hire of apparatus for the recording, transmission, reproduction and processing of audio and data, namely: hire of telephones, telecopiers, computer modems, satellites, receivers and transmitters; hire of telephone and radiotelephone apparatus and sets, hire of receivers, transmitters for telephone and radiotelephone communications, hire of facsimile machines, services related to telephone networks and computer networks, services related to the surveillance, processing, transmission and reception of data, signals and information processed by computer or by telecommunication apparatus and instruments, telecommunication and multimedia services, namely services related to the transmission of voice, data and images via wire, over-the-air, satellite, mobile or fixed, computer network communications services and communications services by any distribution means, namely via radio, television, audio and video cassettes, cable, over-the-air, satellite, internet, distribution of television and radio programming, broadcasting; implementation and development of online services on the computer and telecommunication networks and systems of businesses; transmission of dispatches; radio broadcasts and television broadcasts; services related to the supply and distribution of water, services related to the collecting of municipal and industrial waste water, of sludge; distribution services for electricity, gas, and oil, transportation services via oil and gas pipeline; services related to the collection, transport, sorting, unloading and storage of municipal, industrial and radioactive useful or waste materials, of solid or liquid waste, of industrial greases, of office paper; transportation of passengers and freight, passenger attendant services, air carrier services, charter services, tourist agency services (except reservations for hotels and rooms), bus services, transportation by automobile, transportation by boat, hire of boats, trucking, driver services, rail transportation, freight brokerage,

marine carrier brokerage; organization of cruises, trips, organization of tours; river transportation; hire of garages, of parking spaces, of vehicles, services related to parking lots, to taxis, to transit; information related to transportation, transportation reservations; services related to the production of water, the treatment of water, of potable water, water purification services, treatment services, services related to the depollution and purification of waste water, services related to the management of facilities for potable water, for the depollution and purification of waste water for municipal and industrial clients, and information related thereto, services related to the depollution of water tables, services related to the prospection for and the operation and quality management of groundwater and services related to the evaluation and management of water resources; services related to the transformation of raw materials, production of electrical, thermal and air conditioning energy, services related to the management of air conditioning and heating facilities, services related to the processing of petroleum, of electricity; services related to the value enhancement of petroleum, namely: petroleum refining; refining services; services for the processing of air, air deodorization, installation and repair of air processing apparatus, services related to the purification of air, the regeneration of air, the freshening of air; services for the processing of waste, of garbage, of industrial greases (transformation), of sludge and ash from urban and industrial treatment facilities, and information relating thereto, services related to the recycling of garbage and waste, services related to the composting of garbage and waste, pollution prevention services, soil depollution services and site rehabilitation services, services related to the rehabilitation of waste water systems and potable water systems, services related to the reclamation of industrial, household, medical and special waste materials; water quality monitoring services; services related to scientific and industrial research concerning environmental protection, research centre and laboratory services in the fields of water, water treatment and purification, services related to chemical analysis, chemical research, consulting services related to security, to professional consultations, to the study of technical projects, to engineering, to the preparation of plans not related to the conduct of business and engineering (not for construction) in the fields of water and water treatment; advice and consulting services in the field of water treatment and effluent treatment; services related to prospection for petroleum and gas, to consulting services related to petroleum deposits, oil well monitoring services, monitoring services for petroleum and electrical facilities, research centre and laboratory services in the fields of thermal, air conditioning and acoustical engineering, of electricity and petroleum production, advice and consulting services in the fields of thermal, air conditioning and acoustical engineering, of electricity and petroleum production, geological consulting, prospecting and research, services related to the prevention of geological risks; engineering in the thermal, air conditioning and acoustical fields; services related to the destruction and incineration of garbage, services related to the elimination of toxic industrial waste, of non-toxic industrial, household, medical and special waste; services related to archive destruction; research centre and laboratory services in the fields of the treatment of industrial, household, medical and special waste, of garbage, of sludge, of ash, of the reclamation of industrial, household, medical and special waste,

services related to research in bacteriology, advice and consulting services in the field of industrial, household, medical and special waste, of sludge and ash from municipal and industrial facilities; research centre and laboratory services in the fields of construction, production of buildings, roads, works of art and underground works, advice and consulting services in the fields of construction, of civil engineering; services related to the security and surveillance of property, hire of temporary lodgings, reservation of temporary lodgings; computer programming, information technology services, namely development, design and upgrading of computer software and software packages, consulting services and technical advice in the fields of telecommunications and information technology, hire of computers, design of computer systems and telecommunication systems, studies and research related to the operation and maintenance of information technology and telecommunication hardware, video taping services, hire of access time to a database server centre; management of copyright, licensing of intellectual property; management of parking lots, of parking lot tolls, of highway tolls; agencies providing night surveillance services, computer-aided surveillance services; hotel services, hotel reservations, holiday houses, operation of campgrounds, holiday camp services (lodgings), services related to the creation, development and maintenance of green spaces; architectural services; management of exhibition facilities. **Priority** Filing Date: February 16, 2001, Country: FRANCE, Application No: 01 3083384 in association with the same kind of wares and in association with the same kind of services. **Proposed** Use in CANADA on wares and on services.

1,109,952. 2001/07/18. LIDL STIFTUNG & CO. KG, Stiftsbergstr. 1, 74167 Neckarsulm, GERMANY **Representative for Service/ Représentant pour Signification:** ROBIC, 55 ST-JACQUES, MONTRÉAL, QUEBEC, H2Y3X2

EXCELSIOR

WARES: Beers. **Used** in UNITED KINGDOM on wares. **Registered** in or for UNITED KINGDOM on January 04, 1999 under No. 2159673 on wares.

MARCHANDISES: Bières. **Employée:** ROYAUME-UNI en liaison avec les marchandises. **Enregistrée** dans ou pour ROYAUME-UNI le 04 janvier 1999 sous le No. 2159673 en liaison avec les marchandises.

1,110,321. 2001/07/23. MACELLERIA RESTAURANT, INC., 48 Gansevoort Street, New York, New York 10014, UNITED STATES OF AMERICA **Representative for Service/Représentant pour Signification:** SMART & BIGGAR, 438 UNIVERSITY AVENUE, SUITE 1500, BOX 111, TORONTO, ONTARIO, M5G2K8

MACELLERIA

As provided by applicant, MACELLERIA translates from Italian to "slaughterhouse".

SERVICES: Restaurant services. **Priority** Filing Date: July 20, 2001, Country: UNITED STATES OF AMERICA, Application No: 76/289,048 in association with the same kind of services. **Used** in UNITED STATES OF AMERICA on services. **Registered** in or for UNITED STATES OF AMERICA on April 02, 2002 under No. 2,585,144 on services. **Proposed** Use in CANADA on services.

La traduction anglaise du mot italien MACELLERIA fournie par le requérant est "slaughterhouse".

SERVICES: Services de restauration. **Date** de priorité de production: 20 juillet 2001, pays: ÉTATS-UNIS D'AMÉRIQUE, demande no: 76/289,048 en liaison avec le même genre de services. **Employée:** ÉTATS-UNIS D'AMÉRIQUE en liaison avec les services. **Enregistrée** dans ou pour ÉTATS-UNIS D'AMÉRIQUE le 02 avril 2002 sous le No. 2,585,144 en liaison avec les services. **Emploi** projeté au CANADA en liaison avec les services.

1,110,322. 2001/07/23. Native Eyewear, Inc. (a Pennsylvania corporation), 2381 Philmont Avenue, Suite 110, Huntingdon Valley, Pennsylvania 19006, UNITED STATES OF AMERICA **Representative for Service/Représentant pour Signification:** SMART & BIGGAR, 438 UNIVERSITY AVENUE, SUITE 1500, BOX 111, TORONTO, ONTARIO, M5G2K8



WARES: Sunglasses. **Used** in UNITED STATES OF AMERICA on wares. **Registered** in or for UNITED STATES OF AMERICA on March 21, 2000 under No. 2,333,713 on wares.

MARCHANDISES: Lunettes de soleil. **Employée:** ÉTATS-UNIS D'AMÉRIQUE en liaison avec les marchandises. **Enregistrée** dans ou pour ÉTATS-UNIS D'AMÉRIQUE le 21 mars 2000 sous le No. 2,333,713 en liaison avec les marchandises.

1,111,455. 2001/08/01. Pet Sitters International, Inc., 201 East King Street, King, North Carolina, 27021-9161, UNITED STATES OF AMERICA **Representative for Service/Représentant pour Signification:** CANDACE VILLET, 131 WOODGLEN WAY SW, CALGARY, ALBERTA, T2W4C8



The right to the exclusive use of the word DOG is disclaimed apart from the trade-mark.

SERVICES: Educational services; namely, conducting an annual event for dogs, dog owners and co-workers of dog owners, for the purpose of enhancing the role of dogs in human society and increasing public awareness of the great companions dogs make, encouraging dog adoption from shelters, breed clubs and other organizations, and promoting pet-friendlier workplaces. **Used** in CANADA since at least as early as January 17, 1999 on services.

Le droit à l'usage exclusif du mot DOG en dehors de la marque de commerce n'est pas accordé.

SERVICES: Services éducatifs, nommément tenue d'un événement annuel pour chiens, propriétaires de chiens et collègues de propriétaires de chiens, pour améliorer le rôle des chiens dans la société humaine et accroître la sensibilisation du grand public, à savoir que les chiens sont de bons compagnons, favoriser l'adoption de chiens provenant de refuges, clubs spéciaux de race et autres organismes, et promotion de milieux de travail plus favorables aux animaux de compagnie. **Employée** au CANADA depuis au moins aussi tôt que le 17 janvier 1999 en liaison avec les services.

1,111,565. 2001/08/02. The Mason Box Company, 521 Mt. Hope Street, P.O. Box 129, North Attleboro, Massachusetts 02761-0129, UNITED STATES OF AMERICA **Representative for Service/Représentant pour Signification:** OGILVY RENAULT, 1981 MCGILL COLLEGE AVENUE, SUITE 1600, MONTREAL, QUEBEC, H3A2Y3



Mason Box
Company

WARES: (1) Common metal and their alloys and goods for common metal and their alloys, namely, boxes and containers for packaging, especially boxes for jewelry. (2) Paper cardboard and goods made from these materials, namely, receptacles, boxes, sacks and bags for wrapping and packaging, made from paper, cardboard, paper board and box board; paper fiber shipping cartons and boxes; stationery, namely: paper, envelopes and pads; marketing materials, namely brochures and catalogues. **Priority** Filing Date: February 13, 2001, Country: UNITED STATES OF AMERICA, Application No: 76/209682 in association with the same kind of wares. **Used** in UNITED STATES OF AMERICA on wares. **Registered** in or for UNITED STATES OF AMERICA on August 27, 2002 under No. 2,612,064 on wares.

MARCHANDISES: (1) Métaux communs et leurs alliages et marchandises en métaux communs et leurs alliages, nommément boîtes et contenants pour emballage, en particulier boîtes pour bijoux. (2) Papier, carton et articles faits de ces matières, nommément récipients, boîtes, sacs de grande contenance et sacs pour fins d'emballage faits de papier, de carton mince, de carton ordinaire et de carton pour boîtes; cartons et boîtes d'expédition en fibre à papier; papeterie, nommément papier, enveloppes et blocs; articles de commercialisation, nommément brochures et catalogues. **Date** de priorité de production: 13 février 2001, pays: ÉTATS-UNIS D'AMÉRIQUE, demande no: 76/209682 en liaison avec le même genre de marchandises.

Employée: ÉTATS-UNIS D'AMÉRIQUE en liaison avec les marchandises. **Enregistrée** dans ou pour ÉTATS-UNIS D'AMÉRIQUE le 27 août 2002 sous le No. 2,612,064 en liaison avec les marchandises.

1,111,609. 2001/08/07. DAIMLERCHRYSLER CORPORATION, a Delaware corporation, also trading as DAIMLERCHRYSLER, 1000 Chrysler Drive, Auburn Hills, Michigan 48326-2766, UNITED STATES OF AMERICA **Representative for Service/Représentant pour Signification:** PAUL B. BÉLANGER, 740, SAINT-AURICE, SUITE 405, MONTREAL, QUEBEC, H3C1L5

COMPASS

WARES: Motor vehicles, namely, automobiles and structural parts thereof. **Proposed** Use in CANADA on wares.

MARCHANDISES: Véhicules automobiles, nommément automobiles et pièces détachées. **Emploi** projeté au CANADA en liaison avec les marchandises.

1,112,012. 2001/08/08. SISCRO INTERNATIONAL STIFTUNG & CO. KG, Rodenbacher Strasse 10, 35708 Haiger, GERMANY **Representative for Service/Représentant pour Signification:** OGILVY RENAULT, 1981 MCGILL COLLEGE AVENUE, SUITE 1600, MONTREAL, QUEBEC, H3A2Y3

SISCRO

SERVICES: (1) Professional business services and consultancy in the field of personnel management, business organization consultancy, business management assistance, business management consultancy; public relations. (2) Consultancy services in the field of finances; financial management; hire-purchase financing; leasing of real estate; real estate management. **Priority** Filing Date: February 10, 2001, Country: GERMANY, Application No: 301 08 958.2/36 in association with the same kind of services. **Used** in GERMANY on services. **Registered** in or for GERMANY on March 30, 2001 under No. 301 08 958 on services.

SERVICES: (1) Services aux entreprises et services de conseil dans le domaine de la gestion du personnel, services de conseil en organisation d'entreprise, services d'aide à la gestion d'entreprise, services de conseil en gestion des affaires; relations publiques. (2) Services de consultation dans le domaine des finances; gestion financière; financement de location-vente; location à bail de biens immobiliers; gestion immobilière. **Date** de priorité de production: 10 février 2001, pays: ALLEMAGNE, demande no: 301 08 958.2/36 en liaison avec le même genre de services. **Employée:** ALLEMAGNE en liaison avec les services. **Enregistrée** dans ou pour ALLEMAGNE le 30 mars 2001 sous le No. 301 08 958 en liaison avec les services.

1,112,197. 2001/08/09. Clear Communications Corporation, a Delaware corporation, 200 Tri-State International, Lincolnshire, Illinois, 60069, UNITED STATES OF AMERICA **Representative for Service/Représentant pour Signification:** RIDOUT & MAYBEE LLP, ONE QUEEN STREET EAST, SUITE 2400, TORONTO, ONTARIO, M5C3B1



WARES: Computer operating programs, computer utility programs, computer programs for use in monitoring telecommunications networks, and instruction manuals sold therewith. **SERVICES:** Consulting services in the field of software programs for monitoring telecommunication networks. **Priority** Filing Date: February 12, 2001, Country: UNITED STATES OF

AMERICA, Application No: 76/211,120 in association with the same kind of wares and in association with the same kind of services. **Used** in UNITED STATES OF AMERICA on wares and on services. **Registered** in or for UNITED STATES OF AMERICA on October 01, 2002 under No. 2,627,607 on wares and on services. **Proposed** Use in CANADA on wares and on services.

MARCHANDISES: Logiciels d'exploitation, programmes utilitaires et programmes informatiques à utiliser pour surveiller des réseaux de télécommunication et manuels d'instruction accompagnant ces logiciels et programmes. **SERVICES:** Services de consultation dans le domaine des logiciels de surveillance des réseaux de télécommunication. **Date** de priorité de production: 12 février 2001, pays: ÉTATS-UNIS D'AMÉRIQUE, demande no: 76/211,120 en liaison avec le même genre de marchandises et en liaison avec le même genre de services. **Employée:** ÉTATS-UNIS D'AMÉRIQUE en liaison avec les marchandises et en liaison avec les services. **Enregistrée** dans ou pour ÉTATS-UNIS D'AMÉRIQUE le 01 octobre 2002 sous le No. 2,627,607 en liaison avec les marchandises et en liaison avec les services. **Emploi** projeté au CANADA en liaison avec les marchandises et en liaison avec les services.

1,112,491. 2001/08/10. AFAQ, Association Française pour la Certification par Tierce Partie des Systèmes d'Assurance de la Qualité des Entreprises, 116, avenue Aristide Briand, 92220 BAGNEUX, FRANCE **Representative for Service/Représentant pour Signification:** ROBIC, 55 ST-JACQUES, MONTRÉAL, QUÉBEC, H2Y3X2
Marque de certification/Certification Mark



L'emploi de la marque de certification est destiné à indiquer que les services spécifiques énumérés ci-dessus, en liaison avec lesquels elle est employée, sont conformes à la norme définie qui suit: Les utilisateurs de la marque de certification sont autorisés à l'utiliser par l' AFAQ et .sont des personnes morales qui souhaitent faire reconnaître qu'elles se conforment aux exigences du référentiel de l'AFAQ. Les utilisateurs de la marque de certification se sont engagés à respecter les normes adoptées par l'AFAQ et figurant aux annexes A, B et C.

SERVICES: (1) Aides aux entreprises industrielles ou commerciales dans la conduite de leurs affaires, informations ou renseignements d'affaires, à savoir: évaluations et certifications dans le domaine des systèmes de management des entreprises et toute action d'évaluation de conformité; entreprise à façon de travaux statistiques, mécanographiques, de sténotypie; comptabilité; reproduction de documents; bureaux de placement; location de machines à écrire et de matériel de bureau; services de placement et de recrutement d'auditeurs dans le cadre d'une mission de certification du personnel, pour la certification et l'évaluation de la qualité des systèmes de management;

estimation des affaires commerciales; services d'abonnement de journaux pour les tiers. (2) Services de certification et d'évaluation des systèmes de management tel que contrôle de qualité dans le domaine administratif, des affaires, de la production industrielle, du marketing, des finances, de l'organisation du management, de la gestion du personnel. Certification des auditeurs, certification et évaluation des systèmes de management dans le domaine de l'environnement dans le but d'établir si les sociétés concernées respectent les standards en matière d'environnement. **Employée:** FRANCE en liaison avec les services. **Enregistrée** dans ou pour FRANCE le 11 février 1999 sous le No. 99 774 594 en liaison avec les services.

The use of the certification mark is intended to indicate that the specific services listed above, in association with which it is used, are of the following defined standard: The users of the certification mark are authorised to use it by the AFAQ and are legal persons who wish to assert that they are in compliance with the repository requirements of the AFAQ. The users of the certification mark have committed themselves to respect the standards adopted by the AFAQ as listed in annexes A, B and C.

SERVICES: (1) Assistance to commercial and industrial businesses in conducting their business affairs, business information and intelligence, specifically: evaluations and certifications in the field of business management systems and with respect to all compliance evaluation activities; toll business for statistical work, office equipment and stenotyping services; accounting; document reproduction; placement agencies; rental of typewriters and office equipment; services for the placement and recruitment of auditors within the framework of a staff certification mission, for the quality evaluation and certification of management systems; commercial business estimates; newspaper subscription services for others. (2) Certification and evaluation services for management systems such as quality control in the field of administration, business, industrial production, marketing, finance, management organization, personnel management. Certification of auditors, certification and evaluation of management systems in the field of the environment with a view to ascertaining whether the companies concerned are meeting environmental standards. **Used** in FRANCE on services. **Registered** in or for FRANCE on February 11, 1999 under No. 99 774 594 on services.

1,112,666. 2001/08/14. Club Vibes Entertainment Group Inc., 1000 - 555 Davie Street, Vancouver, BRITISH COLUMBIA, V6B5B6 **Representative for Service/Représentant pour Signification:** ROBERTS & STAHL, 500-220 CAMBIE ST., VANCOUVER, BRITISH COLUMBIA, V6B2M9

CLUB VIBES

The right to the exclusive use of the word CLUB is disclaimed apart from the trade-mark.

WARES: Computer software to connect users with promoters' information regarding events and places such as concerts, nightclubs, bars, and restaurants. **SERVICES:** (1) Providing users with on-line entertainment promoters' information regarding events and places such as concerts, nightclubs, bars, and restaurants. (2) Providing clients with computer program design and development assistance. (3) Consulting with clients on the design and development of similar on-line communication software. **Used** in CANADA since March 1999 on wares and on services.

Le droit à l'usage exclusif du mot CLUB en dehors de la marque de commerce n'est pas accordé.

MARCHANDISES: Logiciels permettant de relier les utilisateurs à de l'information sur les entrepreneurs en ce qui concerne les événements et les lieux comme les concerts, les boîtes de nuit, les bars et les restaurants. **SERVICES:** (1) Fourniture aux utilisateurs d'information en ligne sur les entrepreneurs de spectacles en ce qui concerne les événements et les lieux comme les concerts, boîtes de nuit, les bars et les restaurants. (2) Service d'aide à la clientèle en matière de conception et de création de logiciels. (3) Consultation avec des clients au sujet de la conception et du développement de logiciels de communication semblables en ligne. **Employée** au CANADA depuis mars 1999 en liaison avec les marchandises et en liaison avec les services.

1,113,116. 2001/08/16. Uchida koumuten Co., Ltd., 22-79, Minami Hutsuka-machi, Mishima-shi, Shizuoka-ken, JAPAN **Representative for Service/Représentant pour Signification:** MARKS & CLERK, 280 SLATER STREET, SUITE 1800, P.O. BOX 957, STATION B, OTTAWA, ONTARIO, K1P1C2



The transliteration of the five (5) small Japanese characters appearing at the top right hand corner of the trade-mark is "bi boun". The translation of the five (5) small Japanese characters appearing at the top right hand corner of the trade-mark is "BeBone".

WARES: Undressed timber; unsawn timber, sawn timber, building timber, timber (manufactured-), timber (worked-); arbours (structures); balustrades; beacons, not of metal, non-luminous; beam, not of metal; boards (floor-); building (framework for -), not of metal; building materials, not of metal, namely, wood beams, wooden pole, wood paneling, scaffolding not of metal, ceiling boards; building panels, not of metal; prefabricated non-metal building; buildings transportable, not of metal; casement windows, not of metal; cask wood; ceilings, not of metal; chicken-house, not of metal; cladding, not of metal, for building; concrete (shuttering), not of metal; cork (compressed); crash barriers, not of metal, for roads; diving boards, not of metal; door casing, not of metal; door frames, not of metal; door panels, not of metal; doors, not of metal; fair huts; fences, not of metal; flashing, not of metal; floor boards (parquet -); flooring (parquet-); floor tiles, not of metal; wood tile floors and flooring; folding doors, not of metal; framework, not of

metal, for building, namely, wood beams, door casings, window frames; furrings of wood; gates, not of metal; greenhouses frames, not of metal; greenhouses transportable, not of metal; hips for roofing; horticultural frames, not of metal; huts; non-metal lattice; bricks; fiberboards; joists, not of metal; lintels, not of metal; lumber; memorial plaques, not of metal; moldable wood; mosaics for buildings; palings, not of metal; panels (building -) not of metal; parquet floor boards; parquet flooring; planks (wood for building); platforms, prefabricated, not of metal; plywood; poles, not of metal, for electric power; porches, not of metal, for building; posts, not of metal; posts, not of metal, for electric power lines; props, not of metal; railroad ties, not of metal; railway sleepers, not of metal; roofing boards of wood; roof coverings, not of metal; roof flashing, not of metal; roofing (hips for -); roofing, not of metal; wood rafters; scaffolding, not of metal; scantlings (carpentry); shingle; shuttering, not of metal, for concrete; signalling panels, non-luminous and non-mechanical, not of metal; signs, non-luminous and non-mechanical, not of metal; stair-treads (steps), not of metal; staircases, not of metal; stave wood; stringers (parts of staircases), not of metal; telegraph posts, not of metal; telephone boxes, not of metal; telephone booths, not of metal; tile floorings, not of metal; trellises, not of metal; veneer wood; wainscotting, not of metal; wall claddings, not of metal, for building; wall linings, not of metal, for building; window frames, not of metal; wood for making household utensils; wood panelling; wood paving; wood veneers; wood, semi-worked; wood-pulp board, for building.

Proposed Use in CANADA on wares.

La translittération des cinq petits caractères japonais apparaissant dans le coin supérieur droit de la marque de commerce est "bi boun", ce qui se traduit par "BeBone".

MARCHANDISES: Grumes; bois d'oeuvre non scié, bois d'oeuvre scié, bois de construction, bois d'oeuvre (fabriqué), bois d'oeuvre (ouvré); tonnelles (structures); balustrades; balises, non métalliques, non lumineuses; poutres, non métalliques; lames (à parquet); bâti de construction (charpente), non métallique; matériaux de construction, non métalliques, nommément poutres de bois, poteaux en bois, lambris, échafaudages non métalliques, panneaux de plafond; panneaux de construction, non métalliques; bâtiments préfabriqués non métalliques; bâtiments transportables, non métalliques; fenêtres à battants, non métalliques; merrain; plafonds, non métalliques; poulaillers, non métalliques; bardages, non métalliques, pour bâtiments; béton (pour coffrages), non métalliques; liège (comprimé); glissières de sécurité, non métalliques, pour chaussées; tremplins, non métalliques; chambranles de porte, non métalliques; cadres de porte, non métalliques; panneaux de porte, non métalliques; portes, non métalliques; huttes de foire; clôtures, non métalliques; solins, non métalliques; lames à parquet (parquet mosaïque); revêtement de sol (parquet); carreaux pour plancher, non métalliques; carreaux de plancher et revêtements de sol en bois; portes pliantes, non métalliques; ossatures, non métalliques, pour bâtiments, nommément poutres de bois, chambranles de porte, cadres de fenêtre; fourrures en bois; barrières, non métalliques; charpentes de serre, non métalliques; serres transportables, non métalliques; arêtiers pour toitures; cadres d'horticulture, non métalliques; huttes; treillis non métalliques; briques; panneaux de fibres; solives, non métalliques; linteaux, non métalliques; bois d'oeuvre; plaques commémoratives, non métalliques; bois

moulable; mosaïques pour bâtiments; lattes verticales, non métalliques; panneaux (de construction) non métalliques; lames de parquet mosaïque; revêtements de sol en parquet mosaïque; planches (bois pour la construction); plates-formes, préfabriquées, non métalliques; contreplaqué; poteaux, non métalliques, pour lignes électriques; porches, non métalliques, pour bâtiments; poteaux, non métalliques; poteaux, non métalliques, pour lignes électriques; accessoires, non métalliques; traverses de chemin de fer, non métalliques; traverses, non métalliques; planches de toiture en bois; couvertures, non métalliques; chaperons de toiture, non métalliques; arêtiers de toiture; toitures, non métalliques; arbalétriers en bois; échafaudages, non métalliques; chevrons (de charpente); bardeaux; coffrages, non métalliques, pour béton; panneaux de signalisation, non lumineux et non mécaniques, non métalliques; enseignes, non lumineuses et non mécaniques, non métalliques; marches, non métalliques; escaliers, non métalliques; douvains; limons (d'escalier), non métalliques; poteaux télégraphiques, non métalliques; boîtes téléphoniques, non métalliques; cabines téléphoniques, non métalliques; planchers en carrelage, non métalliques; treillis, non métalliques; feuilles minces de bois; lambris d'appui, non métalliques; revêtements muraux, non métalliques, pour bâtiments; garnitures murales, non métalliques, pour bâtiments; cadres de fenêtre, non métalliques; bois pour la fabrication d'ustensiles de maison; lambris de bois; pavages en bois; feuilles minces de bois; bois, semi-ouvré; carton de pâte mécanique, pour la construction.

Emploi projeté au CANADA en liaison avec les marchandises.

1,113,391. 2001/08/13. SOCIÉTÉ DE TRANSPORT DE MONTRÉAL, 800, de la Gauchetière Ouest, bureau F-2300, Montréal, QUÉBEC, H5A1J6 **Representative for Service/ Représentant pour Signification:** BÉLANGER SAUVÉ, 1, PLACE VILLE-MARIE, BUREAU 1700, MONTRÉAL, QUÉBEC, H3B2C1



MARCHANDISES: (1) Circulaires d'information, journaux, magazines, périodiques et affiches se rapportant à la promotion de l'utilisation du transport en commun. (2) T-shirts, cravates, foulards, gants, mitaines, tuques, casquettes, porte-clefs, tasses, assiettes, crayons, stylos, règles, étuis à crayons, cahiers, dossiers cartonnés, presse-papiers, coupe-papier, portedocuments, calendriers, cartes postales, cartes routières, ballons, balles, épinglettes macarons, tapis et housses d'ordinateurs, rubans, papiers d'emballage, lampes, affiches et auto-collants se rapportant à la promotion de l'utilisation du transport en commun.

SERVICES: Promotion de services de transport en commun aux usagers par le biais d'imprimés, d'animations, de concours et d'annonces publicitaires. **Emploi** projeté au CANADA en liaison avec les marchandises et en liaison avec les services.

WARES: (1) Information circulars, newspapers, magazines, periodicals and posters relating to promoting the use of public transit. (2) T-shirts, neckties, scarves, gloves, mitts, toques, peak caps, key holders, cups, plates, pencils, pens, rulers, pencil cases, notebooks, hard-cover files, paperweights, letter openers, document holders, calendars, post cards, road maps, inflatable balls, balls, pins, buttons, computer pads and covers, ribbon, wrapping paper, lamps, posters and stickers promoting the use of public transit. **SERVICES:** Promoting public transit services to users by means of printed matter, animation, contests and advertising announcements. **Proposed Use** in CANADA on wares and on services.

1,114,090. 2001/09/05. WELLSRING PHARMACEUTICAL CANADA CORP., 400 Iroquois Shore Road, Oakville, ONTARIO, L6H1M5 **Representative for Service/Représentant pour Signification:** DAVIES WARD PHILLIPS & VINEBERG LLP, ATTN: TRADE-MARK DEPARTMENT, 1501 MCGILL COLLEGE AVENUE, 26TH FLOOR, MONTREAL, QUEBEC, H3A3N9

WELLSRING

WARES: Pharmaceutical preparations, namely, treatments for sensitive skin, cuts, burns, wounds, athlete's foot, rough skin, infections, fungus, bacteria, in cream, lotion, soap, ointment and gel forms; treatments for constipation in tablet form; contraceptives and vaginal moisturizers in gel form; magnesium and potassium supplements in tablet form; mucolytic agent in liquid form; and treatment of bacterial and fungal infections of the mouth in liquid and lozenge form. **Proposed Use** in CANADA on wares.

MARCHANDISES: Préparations pharmaceutiques, nommément traitements pour peau sensible, coupures, brûlures, blessures, pied d'athlète, peau rugueuse, infections, champignons, bactéries, en crème, lotion, savon, onguent et gel; traitements en comprimé pour constipation; contraceptifs et hydratants vaginaux en gel; magnésium et suppléments de potassium en comprimé; agent mucolytique en liquide; et traitement d'infections fongiques et bactériennes buccales en liquide et en pastille. **Emploi** projeté au CANADA en liaison avec les marchandises.

1,114,091. 2001/09/05. WELLSRING PHARMACEUTICAL CANADA CORP., 400 Iroquois Shore Road, Oakville, ONTARIO, L6H1M5 **Representative for Service/Représentant pour Signification:** DAVIES WARD PHILLIPS & VINEBERG LLP, ATTN: TRADE-MARK DEPARTMENT, 1501 MCGILL COLLEGE AVENUE, 26TH FLOOR, MONTREAL, QUEBEC, H3A3N9



WARES: Pharmaceutical preparations, namely, treatments for sensitive skin, cuts, burns, wounds, athlete's foot, rough skin, infections, fungus, bacteria, in cream, lotion, soap, ointment and gel forms; treatments for constipation in tablet form; contraceptives and vaginal moisturizers in gel form; magnesium and potassium supplements in tablet form; mucolytic agent in liquid form; and treatment of bacterial and fungal infections of the mouth in liquid and lozenge form. **Proposed Use** in CANADA on wares.

MARCHANDISES: Préparations pharmaceutiques, nommément traitements pour peau sensible, coupures, brûlures, blessures, pied d'athlète, peau rugueuse, infections, champignons, bactéries, en crème, lotion, savon, onguent et gel; traitements en comprimé pour constipation; contraceptifs et hydratants vaginaux en gel; magnésium et suppléments de potassium en comprimé; agent mucolytique en liquide; et traitement d'infections fongiques et bactériennes buccales en liquide et en pastille. **Emploi** projeté au CANADA en liaison avec les marchandises.

1,114,220. 2001/08/31. Dr. Nickey Leung, Unit 216 - 5300 No. 3 Road, Richmond, BRITISH COLUMBIA, V6X2X9 **Representative for Service/Représentant pour Signification:** SPECHT & PRYER, 2000 - 1066 WEST HASTINGS, VANCOUVER, BRITISH COLUMBIA, V6E3X2



The trade-mark is the framed words "GRACE PHYSIOTHERAPY" in white on a teal green background including a form of partially opened window with a bird in the top frame of the window and a bird flying free from the window all on the left side of the wording as follows: Colour is claimed as a feature of the mark.

The right to the exclusive use of the word PHYSIOTHERAPY is disclaimed apart from the trade-mark.

SERVICES: Provision of physiotherapy services and facilities. **Used** in CANADA since April 1995 on services.

La marque de commerce est constituée des mots encadrés "GRACE PHYSIOTHERAPY" en lettres blanches sur un arrière-plan vert sarcelle comprenant une forme représentant une fenêtre en partie ouverte avec un oiseau dans le cadre supérieur de la fenêtre et un oiseau s'éloignant de la fenêtre en volant, tous à gauche des mots, comme suit : la couleur est revendiquée comme caractéristique de la marque.

Le droit à l'usage exclusif du mot PHYSIOTHERAPY en dehors de la marque de commerce n'est pas accordé.

SERVICES: Fourniture de services et d'installations de physiothérapie. **Employée** au CANADA depuis avril 1995 en liaison avec les services.

1,114,452. 2001/09/04. DELAWARE CAPITAL FORMATION, INC. (a Corporation of the State of Delaware), 1403 Foulk Road, Suite 102, Wilmington, Delaware 19803, UNITED STATES OF AMERICA **Representative for Service/Représentant pour Signification:** SMART & BIGGAR, SUITE 900, 55 METCALFE STREET, P.O. BOX 2999, STATION D, OTTAWA, ONTARIO, K1P5Y6



WARES: Machinery components used for lifting, hoisting, drilling and moving large pieces of machinery and equipment, namely motors, brakes, winches, speed reducers and multi-disk wet brakes as well as fabricated and specialty components namely bumpers, fairleads and highway guardrail post drivers, used in the utility, towing and recovering, military, construction, marine, petroleum, railroad, mining, timber, crane and truck equipment market segments. **Used** in CANADA since at least as early as May 1994 on wares.

MARCHANDISES: Éléments de machinerie utilisés pour le levage, le hissage, le perçage et le déplacement de gros éléments de machines et d'équipements, notamment moteurs, freins, treuils, dispositifs de freinage, freins à disques multiples humides et éléments spéciaux construits, notamment pare-chocs, cintres et enfonce-pieux de glissières de sécurité pour routes utilisés

dans le secteur des marchés en équipement des services publics, du remorquage, du sauvetage, de l'armée, de la construction, de la marine, du pétrole, des chemins de fer, des mines, du bois d'oeuvre, des grues et des poids lourds. **Employée** au CANADA depuis au moins aussi tôt que mai 1994 en liaison avec les marchandises.

1,114,487. 2001/09/10. The Procter & Gamble Company, One Procter & Gamble Plaza, Cincinnati, Ohio 45202, UNITED STATES OF AMERICA **Representative for Service/Représentant pour Signification:** JOHNSTON AVISAR WASSENAAR LLP, 56 THE ESPLANADE, SUITE 401, TORONTO, ONTARIO, M5E1A7

EXPERT SOLUTIONS PRODUCT LINE

The right to the exclusive use of the words PRODUCT LINE is disclaimed apart from the trade-mark.

WARES: All-purpose cleaning preparations; household cleaning preparations, namely hard surface cleaner; disposable cleaning cloths pre-moistened with cleaning solution for cleaning hard surfaces; laundry additive for freshening laundry; deodorizer for fabrics, upholstery and carpets; disposable paper wipes for household cleaning not impregnated with chemicals or compounds for use on hard surfaces; and mops; plastic rechargeable implement for delivery of deodorizer for fabrics, upholstery and carpets. **Proposed Use** in CANADA on wares.

Le droit à l'usage exclusif des mots PRODUCT LINE en dehors de la marque de commerce n'est pas accordé.

MARCHANDISES: Préparations nettoyantes tout usage; préparations de nettoyage domestique, notamment nettoyant de surfaces dures; chiffons de nettoyage humides jetables à solution nettoyante pour le nettoyage de surfaces dures; additif de lessive pour rafraîchir la lessive; désodorisant pour tissus, meubles rembourrés et tapis; chiffons jetables en papier pour le nettoyage domestique non imprégnés de produits chimiques ou de composés pour utilisation sur des surfaces dures; et vadrouilles; accessoire rechargeable en plastique pour la fourniture de désodorisant pour tissus, meubles rembourrés et tapis. **Emploi** projeté au CANADA en liaison avec les marchandises.

1,114,929. 2001/09/05. CHOPARD INTERNATIONAL S.A., Route de Promenthoux, Prangins, SUISSE **Representative for Service/Représentant pour Signification:** ROBIC, 55 ST-JACQUES, MONTRÉAL, QUÉBEC, H2Y3X2

CHOPARD GOLDEN DIAMONDS

Le droit à l'usage exclusif des mots GOLDEN et DIAMONDS en dehors de la marque de commerce n'est pas accordé.

MARCHANDISES: (1) Joaillerie, bijouterie, horlogerie et instruments chronométriques, notamment horloges, pendules, chronographes, chronomètres, montres; parties constitutives des marchandises mentionnées précédemment; tous les produits précités sont sertis de diamants et sont en or et ne sont pas fabriqués ni en plaqué ou doublé or ni en métal doré ou imitation or; pierres précieuses, à savoir diamants. (2) Joaillerie, bijouterie,

pierres précieuses; horlogerie et instruments chronométriques, notamment horloges, pendules, chronographes, chronomètres, montres; parties constitutives des marchandises mentionnées précédemment. **Employée:** SUISSE en liaison avec les marchandises (1). **Enregistrée** dans ou pour SUISSE le 21 décembre 2000 sous le No. 486178 en liaison avec les marchandises (1). **Emploi** projeté au CANADA en liaison avec les marchandises (2).

The right to the exclusive use of the words GOLDEN and DIAMONDS is disclaimed apart from the trade-mark.

WARES: (1) Jewellery, clocks and timepieces, namely clocks, wall clocks, chronographs, stop watches, watches; parts for the aforementioned merchandise; all these products are set with diamonds and made of gold and neither plated or filled nor made of gold-coloured metal or imitation gold; precious stones, namely diamonds. (2) Jewellery, precious stones; clocks and timepieces, namely clocks, wall clocks, chronographs, stop watches, watches; component parts for the aforementioned goods. **Used** in SWITZERLAND on wares (1). **Registered** in or for SWITZERLAND on December 21, 2000 under No. 486178 on wares (1). **Proposed** Use in CANADA on wares (2).

1,114,967. 2001/09/07. DecisionOne Corporation, a Delaware Corporation, 50 East Swedesford Road, Frazer, PA 19355, UNITED STATES OF AMERICA **Representative for Service/ Représentant pour Signification:** OGILVY RENAULT, SUITE 1100, 1981 MCGILL COLLEGE AVENUE, MONTREAL, QUEBEC, H3A3C1



DecisionOne

SERVICES: (1) Providing computer network management services; computer network audit project management services; inventory management and tracking services; and warranty management services. (2) Installation, maintenance, and repair of computer hardware, peripherals, assemblies and parts, computer networks, and computer parts and components refurbishment services. (3) Providing technical support and consultation, diagnostic service, and performance monitoring services to users of computer hardware including all components thereof and peripherals, computer networks and computer software; consulting services on the selection, acquisition, upgrade and reconfiguration of computer hardware and peripherals, computer networks, and computer software; maintenance of computer software and consulting services on the installation and de-installation of computer hardware and peripherals, computer networks and computer software consulting services on computerized inventory tracking services, and on data restoration and computer disaster recovery. **Priority** Filing Date: June 29, 2001, Country: UNITED STATES OF AMERICA, Application No: 76/278,938 in association with the same kind of services. **Used** in UNITED STATES OF AMERICA on services. **Registered** in or for UNITED STATES OF AMERICA on August 26, 2003 under No. 2,755,086 on services. **Proposed** Use in CANADA on services.

SERVICES: (1) Fourniture de services de gestion de réseau informatique; services de gestion de projets de vérification de réseau informatique; services de gestion et de suivi des stocks; et services de gestion de garantie. (2) Installation, maintenance et réparation de matériel informatique, de périphériques, d'ensembles et de pièces, de réseaux informatiques, et services de remise à neuf de pièces et de composants informatiques. (3) Fourniture de services techniques et de services de conseil, de diagnostic et de surveillance du rendement pour utilisateurs de matériel informatique, y compris tous les composants et périphériques connexes, de réseaux informatiques et de logiciels; services de conseil ayant trait à la sélection, à l'acquisition, à la mise à niveau et à la reconfiguration de matériel informatique et de périphériques, de réseaux informatiques et de logiciels; services de maintenance de logiciels et services de conseil ayant trait à l'installation et à la désinstallation de matériel informatique et de périphériques, de réseaux d'ordinateurs et de logiciels; services de conseil ayant trait aux services de repérage informatisé des stocks et services de récupération de données et de reprise en cas de sinistre. **Date** de priorité de production: 29 juin 2001, pays: ÉTATS-UNIS D'AMÉRIQUE, demande no: 76/278,938 en liaison avec le même genre de services. **Employée:** ÉTATS-UNIS D'AMÉRIQUE en liaison avec les services. **Enregistrée** dans ou pour ÉTATS-UNIS D'AMÉRIQUE le 26 août 2003 sous le No. 2,755,086 en liaison avec les services. **Emploi** projeté au CANADA en liaison avec les services.

1,115,375. 2001/09/10. CPA WEBTRUST LLC, a limited liability company of the State of Delaware, 1211 Avenue of the Americas, New York, New York, 10036-8775, UNITED STATES OF AMERICA **Representative for Service/Représentant pour Signification:** OSLER, HOSKIN & HARCOURT LLP, SUITE 1500, 50 O'CONNOR STREET, OTTAWA, ONTARIO, K1P6L2
Certification Mark/Marque de certification



The right to the exclusive use of the word WEB is disclaimed apart from the trade-mark.

The use of the certification mark is intended to indicate that the specific services listed above in association with which it is used are of the following defined standards. In respect of the specific services, entities must: (a) disclose their availability practices, comply with such availability practices and maintain effective controls to provide reasonable assurance that electronic commerce and system data are available in conformity with their disclosed availability practices; (b) disclose their business practices for electronic commerce, execute transactions in conformity with such practices and maintain effective controls to provide reasonable assurance that electronic commerce

transactions are processed completely, accurately and in conformity with their disclosed business practices; (c) disclose their security practices, comply with such security practices and maintain effective controls to provide reasonable assurance that access to the electronic commerce system and data is restricted to authorized individuals in conformity with their disclosed security practices; and (d) disclose their privacy practices, comply with such privacy practices and maintain effective controls to provide reasonable assurance that access to information obtained as a result of electronic commerce and designated as confidential is restricted to authorized individuals, groups of individuals or entities in conformity with their disclosed privacy practices; all in conformity with the WebTrust Principles and Criteria as developed by the applicant, a copy of which has been annexed to this application.

SERVICES: The operation of sites on the global computer network operating in a variety of fields of interest. **Used** in CANADA since at least as early as May 2001 on services.

Le droit à l'usage exclusif du mot WEB en dehors de la marque de commerce n'est pas accordé.

L'utilisation de la marque de certification sert à indiquer que les services spécifiques répertoriés ci-dessus en association avec la marque de certification correspondante font partie des normes définies comme suit. En liaison avec les services spécifiques, les entités doivent : (a) divulguer leurs pratiques de disponibilité, respecter ces pratiques de disponibilité et maintenir des contrôles efficaces afin de fournir l'assurance raisonnable que leur commerce électronique et leurs données de systèmes sont disponibles conformément aux pratiques de disponibilité divulguées (b) divulguer leurs pratiques commerciales pour le commerce électronique, exécuter les transactions conformément à ces pratiques et maintenir des contrôles efficaces afin de fournir l'assurance raisonnable que les transactions de commerce électronique sont traitées entièrement, correctement et conformément aux pratiques commerciales divulguées; (c) divulguer leurs pratiques de sécurité, respecter ces pratiques de sécurité et maintenir des contrôles efficaces afin de fournir l'assurance raisonnable que l'accès au système de commerce électronique et aux données est réservé aux personnes autorisées conformément aux pratiques de sécurité divulguées; et (d) divulguer leurs pratiques de confidentialité, respecter ces pratiques de confidentialité et maintenir des contrôles efficaces afin de fournir l'assurance raisonnable que l'accès à l'information obtenue comme résultat du commerce électronique et désignée comme confidentielle est réservé aux personnes, aux groupes de personnes et aux entités autorisés conformément aux pratiques de confidentialité divulguées; tous les services précités étant conformes aux principes et critères WebTrust, tels qu'élaborés par le requérant, dont une copie a été jointe à la présente demande.

SERVICES: Exploitation de sites sur le réseau informatique mondial dans des domaines de toutes sortes. **Employée** au CANADA depuis au moins aussi tôt que mai 2001 en liaison avec les services.

1,115,434. 2001/09/13. QUINN & SHERRY INC., 709 Anita Avenue, North Bay, ONTARIO, P1B9C8 **Representative for Service/Représentant pour Signification:** KVAS MILLER EVERITT, 3300 BLOOR STREET WEST, SUITE 3100, 11TH FLOOR, TORONTO, ONTARIO, M8X2X3

THINGS ...

WARES: Board games and card games. **Proposed** Use in CANADA on wares.

MARCHANDISES: Jeux de combinaison et jeux de cartes. **Emploi** projeté au CANADA en liaison avec les marchandises.

1,115,553. 2001/09/13. Wm. Wrigley Jr. Company, 410 North Michigan Avenue, Chicago, Illinois 60611, UNITED STATES OF AMERICA **Representative for Service/Représentant pour Signification:** CASSAN MACLEAN, SUITE 401, 80 ABERDEEN STREET, OTTAWA, ONTARIO, K1S5R5

SWEEET!

WARES: Chewing gum. **Used** in CANADA since at least as early as August 06, 2001 on wares.

MARCHANDISES: Gomme à mâcher. **Employée** au CANADA depuis au moins aussi tôt que le 06 août 2001 en liaison avec les marchandises.

1,115,814. 2001/09/17. Gary Cluthe, a Canadian citizen, 302 Whitmore Dr., Waterloo, ONTARIO, N2K2N5 **Representative for Service/Représentant pour Signification:** BORDEN LADNER GERVAIS LLP, WORLD EXCHANGE PLAZA, 100 QUEEN STREET, SUITE 1100, OTTAWA, ONTARIO, K1P1J9

RETRACT-A-BIT

WARES: Hand tools, namely screwdrivers. **Used** in CANADA since at least as early as September 10, 2001 on wares.

MARCHANDISES: Outils à main, notamment tournevis. **Employée** au CANADA depuis au moins aussi tôt que le 10 septembre 2001 en liaison avec les marchandises.

1,116,264. 2001/09/19. Triax Conseil Inc., 2451, boulevard des Oiseaux, Laval, QUÉBEC, H7L4X6 **Representative for Service/Représentant pour Signification:** FRASER MILNER CASGRAIN LLP, BUREAU 3900, 1 PLACE VILLE MARIE, MONTREAL, QUÉBEC, H3B4M7

TRIAX

SERVICES: Conseil en logistique hospitalière. **Employée** au CANADA depuis au moins février 2000 en liaison avec les services.

SERVICES: Hospital logistics consulting. **Used** in CANADA since at least February 2000 on services.

1,116,301. 2001/09/21. SOMA Television Limited, 265 - 25th Street, West Vancouver, BRITISH COLUMBIA, V7V4H9
Representative for Service/Représentant pour Signification: BOUGHTON PETERSON YANG ANDERSON LAW CORPORATION, P.O. BOX 49290, SUITE 1000, THREE BENTALL CENTRE, 595 BURNARD STREET, VANCOUVER, BRITISH COLUMBIA, V7X1S8

GOOD DOG!

The right to the exclusive use of the word DOG is disclaimed apart from the trade-mark.

WARES: (1) Pre-recorded television programs on the subject of dogs. (2) Prerecorded videocassettes, CD-ROMs and DVD-ROMs not containing software all on the subject of dogs; pre-recorded video files on the subject of dogs for sending over the Internet as streaming video; and printed publications, namely, books and magazines. **Used** in CANADA since at least as early as August 21, 1999 on wares (1). **Proposed** Use in CANADA on wares (2).

Le droit à l'usage exclusif du mot DOG en dehors de la marque de commerce n'est pas accordé.

MARCHANDISES: (1) Émissions télévisées préenregistrées ayant pour sujet les chiens. (2) Vidéocassettes, CD-ROM et DVD-ROM préenregistrés ne contenant pas de logiciel, ayant tous trait aux chiens; fichiers vidéo ayant trait aux chiens pour fins de transmission en continu sur Internet; publications imprimées, nommément livres et magazines. **Employée** au CANADA depuis au moins aussi tôt que le 21 août 1999 en liaison avec les marchandises (1). **Emploi** projeté au CANADA en liaison avec les marchandises (2).

1,116,442. 2001/09/18. MONTRES CORUM SA, 1, rue du Petit-Château, 2300 La Chaux-de-Fonds, SUISSE **Representative for Service/Représentant pour Signification:** GOUDREAU GAGE DUBUC, TOUR DE LA BOURSE, BUREAU 3400, 800 PLACE-VICTORIA, C.P. 242, MONTREAL, QUÉBEC, H4Z1E9

CORUM ADMIRAL

MARCHANDISES: Métaux précieux et pierres précieuses; horlogerie et instruments chronométriques, nommément: montres, montres-bracelets, réveils, pendules, chronomètres, horloges, boîtes de montres, cadrans de montres, parties de montres. **Emploi** projeté au CANADA en liaison avec les marchandises.

WARES: Precious metals and precious stones; horological wares and timepieces, namely: watches, wristwatches, alarm clocks, mantel clocks, stop watches, clocks, watch cases, watch faces, watch parts. **Proposed** Use in CANADA on wares.

1,116,556. 2001/09/24. Guccio Gucci S.p.A., Via Tornabuoni 73 / R, 50123 Firenze, ITALY **Representative for Service/Représentant pour Signification:** SIM & MCBURNEY, 330 UNIVERSITY AVENUE, 6TH FLOOR, TORONTO, ONTARIO, M5G1R7

ICON

WARES: (1) Precious metals and their alloys and goods in precious metals or coated therewith, not included in other classes; jewellery, precious stones; horological and chronometric instruments. (2) Jewellery, watches and clocks, all aforementioned goods being exclusively luxury items. **Priority** Filing Date: August 13, 2001, Country: ITALY, Application No: T02001C002731 in association with the same kind of wares (1). **Used** in ITALY on wares (1). **Registered** in or for ITALY on November 27, 2001 under No. 855360 on wares (1). **Proposed** Use in CANADA on wares (2).

MARCHANDISES: (1) Métaux précieux et leurs alliages, et articles en métal précieux massif ou plaqué ne figurant pas dans d'autres catégories; bijoux, pierres précieuses; instruments d'horlogerie et de chronométrage. (2) Bijoux, montres et horloges, toutes les marchandises susmentionnées étant des articles de luxe, sans exception. **Date** de priorité de production: 13 août 2001, pays: ITALIE, demande no: T02001C002731 en liaison avec le même genre de marchandises (1). **Employée:** ITALIE en liaison avec les marchandises (1). **Enregistrée** dans ou pour ITALIE le 27 novembre 2001 sous le No. 855360 en liaison avec les marchandises (1). **Emploi** projeté au CANADA en liaison avec les marchandises (2).

1,116,629. 2001/09/19. GISKAR CHAR, 4855 DU TREMBLAY, LAVAL, QUEBEC, H7W4L4 **Representative for Service/Représentant pour Signification:** DOMINIQUE SALEZ, 2389 TALLY HO, SAINT-LAZARE, QUEBEC, J7T2B1



"Helping you Run...It! Right."

The right to the exclusive use of the word RIGHT is disclaimed apart from the trade-mark.

WARES: Point of sale system comprising of computer hardware and software for retail store management, including accounts receivable, inventory, accounts payable, general ledger.

SERVICES: Wholesaling of point of sale systems comprising of computer hardware and software for retail store management. **Proposed** Use in CANADA on wares and on services.

Le droit à l'usage exclusif du mot RIGHT en dehors de la marque de commerce n'est pas accordé.

MARCHANDISES: Système de point de vente comprenant du matériel informatique et un logiciel de gestion de magasin de vente au détail, y compris les comptes débiteurs, l'inventaire, les comptes créditeurs et le grand livre général. **SERVICES:** Vente en gros de systèmes pour point de vente comprenant matériel informatique et logiciels de gestion de magasin de détail. **Emploi** projeté au CANADA en liaison avec les marchandises et en liaison avec les services.

1,116,761. 2001/09/26. Home Interiors & Gifts, Inc., a Texas corporation, 1649 Frankford Road West, Carrollton, Texas, 75007-4605, UNITED STATES OF AMERICA **Representative for Service/Représentant pour Signification:** BORDEN LADNER GERVAIS LLP, 1200 WATERFRONT CENTRE, 200 BURRARD STREET, P.O. BOX 48600, VANCOUVER, BRITISH COLUMBIA, V7X1T2

MASTERPIECE PORCELAIN

The right to the exclusive use of the word PORCELAIN is disclaimed apart from the trade-mark.

WARES: Figurines and statues of porcelain. **Priority** Filing Date: August 14, 2001, Country: UNITED STATES OF AMERICA, Application No: 76/299,517 in association with the same kind of wares. **Used** in UNITED STATES OF AMERICA on wares. **Registered** in or for UNITED STATES OF AMERICA on March 26, 2002 under No. 2,552,647 on wares. **Proposed** Use in CANADA on wares.

Le droit à l'usage exclusif du mot PORCELAIN en dehors de la marque de commerce n'est pas accordé.

MARCHANDISES: Figurines et statuettes en porcelaine. **Date** de priorité de production: 14 août 2001, pays: ÉTATS-UNIS D'AMÉRIQUE, demande no: 76/299,517 en liaison avec le même genre de marchandises. **Employée:** ÉTATS-UNIS D'AMÉRIQUE en liaison avec les marchandises. **Enregistrée** dans ou pour ÉTATS-UNIS D'AMÉRIQUE le 26 mars 2002 sous le No. 2,552,647 en liaison avec les marchandises. **Emploi** projeté au CANADA en liaison avec les marchandises.

1,116,920. 2001/09/27. LIDL STIFTUNG & CO. KG, Stiftsbergstr. 1, 74167 Neckarsulm, GERMANY **Representative for Service/Représentant pour Signification:** ROBIC, 55 ST-JACQUES, MONTRÉAL, QUEBEC, H2Y3X2

CIRRUS

WARES: Articles for cleaning purposes (not of paper material), namely dishcloths and furniture dusters. **Used** in IRELAND on wares. **Registered** in or for IRELAND on September 21, 1998 under No. 210564 on wares.

MARCHANDISES: Articles de nettoyage (non faits de papier), nommément linges à vaisselle et brosses à épousseter les meubles. **Employée:** IRLANDE en liaison avec les marchandises. **Enregistrée** dans ou pour IRLANDE le 21 septembre 1998 sous le No. 210564 en liaison avec les marchandises.

1,116,963. 2001/09/28. SEW-EURODRIVE GmbH & Co., Ernst-Blickle-Strasse 42, 76646 Bruchsal, GERMANY **Representative for Service/Représentant pour Signification:** AIRD & BERLIS LLP, SUITE 1800, 181 BAY STREET, TORONTO, ONTARIO, M5J2T9

DRIVING THE WORLD

The right to the exclusive use of the word DRIVING is disclaimed apart from the trade-mark.

WARES: (1) Motors for machines, gears, electric motors (aforesaid goods not for land craft), in particular brake motors, converter motors, gear motors, in particular spur wheel, worm, angle, bevel, cyclo, eccentric, tumbling and variable speed motors, linear motors, in particular asynchronous motors, synchronous motors, reluctance motors; couplings, gears, transmission belts, devices for power transmission (not for land craft) namely adapters and gears, couplings, engines, electric generators, speed belts for machines; brakes, in particular magnetic brakes (not for land craft); housing for machines and motors; actuators, in particular linear actuators; conveying, hoisting machines, lifting winches, chain hoists; machine tools, packaging machines, electric generators, pumps, compressors; machines for the furniture industry; conveying machines, hoisting and palletizing machines; motor sleds, controllers, variable speed slides, belt pullys, V-belts, fans, brake magnets, driving shafts; parts of all aforesaid goods; (2) Electro-technical and electronic apparatus, devices, instruments and components, in particular programmable portable devices, in particular hand controlled devices; namely, laptops, cellular phones, organizers, portable computers, personal digital assistants, keypads, controllers for computers, controllers for computer networks, control panels; display, measuring, counting, monitoring, testing, controlling, regulating, information technological and switching devices, in particular for the conduction, storage, regulation, control and conversion from current and/or voltage, namely wires, cables, switches, rectifiers, power distributing panels; devices for receiving, processing, transmitting, communicating, storing and releasing of information and/or data as well as from a system consisting of a combination of such devices as well as devices to test and operate such systems, namely data reader, data processor, data storage unit, wireless telegraphic sender and receiver, optical communication unit, computer data transmission unit, communication server; voltage converters, programmable voltage converters; return feeders, voltage converters with return feeders, distributors for high voltage, low voltage and/or information, position controlling, voltage converters with controllers, regulators and/or position controllers; industrial process control software, machine-readable data collections for controlling machines, gears and drives, computer and data carriers (blank magnetic), in particular parameter boxes; software for programmable devices and portable programmable devices, namely for laptops, cellular phones, organizer; software for devices for controlling processes, for controlling systems for memory programmable controls; contactless induction power and information distribution system; sensors, in particular temperature, body sound, and oil sensors and sensors for machine diagnosis, parts of the aforesaid goods; (3) Electro motors, motors for automobiles and turbines, couplings, gears and transmission belts (land craft) as well as parts of the aforesaid goods; **SERVICES:** (1) Installation, assembly, maintenance, repair and overhaul of gears (in particular spurwheels, worm, bevel, angle, spiroplan, rotary, planetary, and variable speed gearing) motors, brakes, gear motors, braking motors, converter motors, linear motors (in particular asynchronous, synchronous motors, reluctance motors), systems for non-contact energy transmission,

converters, control electronics and products of decentralised control technology as well as all associated activities, in particular brake maintenance, machine diagnosis, body sound analysis of drives (in particular conducted by user or by an electronic circuit), analysis and/or diagnosis of other signals, assembly service, starting operation service, lubrication control, lubrication change, photography and thermography of drives, documentation, storage of images and/or measurement data, repair, delivery and exchange of drives or parts thereof, numbering and identification of drives, inspection, maintenance and repair according to standards, preventive maintenance, mobile maintenance service, dispatchment of engineers, conclusion of service and maintenance agreements, pickup and delivery service. (2) Transport of persons and goods by motor vehicles, rail, ships and airplanes, namely the delivery of gears (in particular spur wheel, worm, bevel, angle, spiropfan, rotary, planetary and variable speed gearing) motors, brakes, gear motors, brake motors, converter motors, linear motors (in particular asynchronous motors, synchronous motors, reluctance motors); systems for non-contact power transmission, converters, control electronics, products of decentralised control technology and their parts as well as pickup and delivery service in connection with the installation, assembly, maintenance, repair and overhaul of gears (in particular spur wheel, worm, bevel, angle, spiropfan, rotary, planetary and variable speed gearing), motors, brakes, gear motors, brake motors, converter motors, linear motors (in particular asynchronous motors, synchronous motors, reluctance motors), systems for non-contact power transmission, converters and control electronics and products of decentralised control technology. (3) Technical advisory and expertise activity in connection with the installation, assembly, maintenance, repair and overhaul of gears (in particular spur wheel, worm, bevel, angle, spiropfan, rotary, planetary, and variable speed gearing), motors, brakes, gear motors, brake motors, converter motors, linear motors (in particular asynchronous motors, synchronous motors, reluctance motors), systems for non-contact power transmission, converters, control electronic and products of decentralised control technology as well as associated activities, in particular dispatchment of engineers; photography and thermography of gears (in particular spur wheel, worm, bevel, angle, spiropfan, rotary, planetary, and variable speed gearing), motors, brakes, gear motors, brake motors, converter motors, linear motors (in particular asynchronous motors, synchronous motors, reluctance motors), systems for non-contact power transmission, converters, control electronic and products of decentralised control technology; documentation, storage and administration of images and/or measurement data in connection with the installation, assembly, maintenance, repair and overhaul of gears (in particular spur wheel, worm, bevel, angle, spiropfan, rotary, planetary, and variable speed gearing), motors, brakes, gear motors, brake motors, converter motors, linear motors (in particular asynchronous motors, synchronous motors, reluctance motors), systems for non-contact power transmission, converters, control electronic and products of decentralised control technology. **Priority** Filing Date: March 29, 2001, Country:

GERMANY, Application No: 30120933.2 in association with the same kind of wares and in association with the same kind of services. **Used** in GERMANY on wares and on services. **Registered** in or for GERMANY on May 11, 2001 under No. 301 20 933 on wares and on services. **Proposed** Use in CANADA on wares and on services.

Le droit à l'usage exclusif du mot DRIVING en dehors de la marque de commerce n'est pas accordé.

MARCHANDISES: (1) Moteurs, engrenages, moteurs électriques (les produits précités n'étant pas destinés à des véhicules terrestres), en particulier moteurs de freinage, moteurs convertisseurs, moteurs à train d'engrenages, en particulier roues cylindriques, moteurs à engrenages à roue et vis sans fin, à pignons de renvoi, à engrenages coniques, à roues cycloïdales, à engrenages à excentrique, à engrenages à contrepoids et à vitesse variable, moteurs linéaires, en particulier moteurs asynchrones, moteurs synchrones, moteurs à réluctance; accouplements, engrenages, courroies de transmission, dispositifs de transmission (non destinés à des véhicules terrestres), en particulier adaptateurs et engrenages, accouplements, moteurs, génératrices électriques, courroies pour machines; freins, en particulier freins magnétiques (non destinés à des véhicules terrestres); carters de machines et moteurs; actionneurs, en particulier actionneurs linéaires; transporteurs et machines de levage par dispositif suspendu, treuils de relevage, palans à chaîne; machines-outils, machines d'emballage, générateurs d'électricité, pompes, compresseurs; machines pour l'industrie du meuble, transporteurs, appareils de levage par dispositif suspendu et palettiseurs; traîneaux à moteur, régulateurs, glissières à vitesse variable, poulies de courroie, courroies trapézoïdales, ventilateurs, aimants-freins, arbres d'entraînement; pièces pour toutes les marchandises susmentionnées. (2) Appareils, dispositifs, instruments et composants électrotechnique et électroniques, en particulier dispositifs programmables portables, soit des dispositifs à commande manuelle, nommément ordinateurs portatifs, téléphones cellulaires, agendas électroniques, ordinateurs portatifs, assistants numériques personnels, pavés numériques, régulateurs pour ordinateurs, régulateurs pour réseaux d'ordinateurs, tableaux de commande; appareils d'affichage, de mesure, de comptage, de surveillance, d'essais, de commande, de réglage, de technologie de l'information et de commutation, en particulier pour la conduction, l'entreposage, le réglage, la commande et la conversion, en particulier pour la conversion de courant et/ou de tension, nommément fils, câbles, interrupteurs, redresseurs, panneaux de distribution de puissance; dispositifs pour la réception, le traitement, la transmission, la communication, le stockage et la diffusion de renseignements et/ou de données, y compris à partir d'un système comprenant une combinaison de ces dispositifs ainsi que de dispositifs pour mettre à l'essai et exploiter ces systèmes, nommément lecteur de données, processeur de données, unité de stockage de données, émetteur et récepteur télégraphiques sans fil, unité de télécommunications optiques, unité de transmission de données informatiques, serveur de télécommunications; convertisseurs de tension, convertisseurs de tension programmables; signaux de retour, convertisseurs de tension avec signaux de retour, distributeurs pour haute tension, basse tension et/ou information, commande

de position, convertisseurs de tension avec commandes, régulateurs et/ou régulateurs de position; logiciels de commande de procédés industriels, collections de données lisibles par une machine, pour les machines de commande, les engrenages et les entraînements, ordinateur et porteurs de données (magnétiques vierges), en particulier boîtes de paramètres; logiciels pour dispositifs programmables et dispositifs programmables portables, notamment pour ordinateurs portatifs, téléphones cellulaires, agendas électroniques; logiciels pour dispositifs de procédés de commande, de systèmes de commande, de commandes de mémoire programmables; puissance d'induction sans contact et système de distribution de renseignements; capteurs, en particulier capteurs de température, de son corporel et d'huile et capteurs pour le diagnostic de machines, pièces pour les marchandises susmentionnées. (3) Moteurs électriques, moteurs pour automobiles et turbines, accouplements, engrenages et courroies de transmission (véhicules terrestres) ainsi que pièces pour les marchandises susmentionnées; **SERVICES:** (1) Installation, assemblage, entretien, réparation et remise en état d'engrenages (notamment engrenages droits, à vis sans fin, coniques, Spiroplan, planétaires et à vitesse variable), moteurs, freins, moteurs à engrenages, moteurs de freinage, moteurs convertisseurs, moteurs linéaires (en particulier moteurs asynchrones, moteurs synchrones, moteurs à réluctance), systèmes de transport d'électricité sans contact, convertisseurs, articles de commande électronique et de commande décentralisée et activités connexes, notamment entretien de freins, diagnostic de machines, analyse acoustique d'organes de transmission (notamment exécutées par l'utilisateur ou par des circuits électroniques), analyse et/ou diagnostic d'autres signaux, services d'assemblage, de mise en marche, de vérification de la lubrification, de vidange de lubrifiant, de photographie et de thermographie d'organes de transmission, de documentation, de stockage d'images et/ou de données d'évaluation, de réparation, de livraison et de remplacement d'organes de transmission ou de pièces connexes, de numérotage et d'identification d'organes de transmission, d'inspection, d'entretien et de réparation selon les normes et d'entretien préventif, services d'entretien mobiles, détachement de techniciens, conclusion d'ententes de service et d'entretien, services de ramassage et de livraison. (2) Transport de personnes et de marchandises au moyen de véhicules automobiles, de rail, de navires et d'aéronefs, notamment la livraison d'engrenages (en particulier engrenages droits, vis sans fin, engrenages coniques, pignons de renvoi, engrenages de type spiroplan, rotatifs, épicycloïdiens et variateurs de vitesse), moteurs, freins, moteurs à engrenage, moteurs à frein, moteurs à convertisseur, moteurs linéaires (en particulier moteurs asynchrones, moteurs synchrones, moteurs à réluctance), systèmes pour transport d'électricité sans contact, convertisseurs, commande électronique et produits de technologie à commande décentralisée et leurs pièces ainsi que service de collecte et de livraison en rapport avec l'installation, l'assemblage, l'entretien, la réparation et la remise en état d'engrenages (en particulier engrenages droits, vis sans fin, engrenages coniques, pignons de renvoi, engrenages de type spiroplan, rotatifs, épicycloïdiens et variateurs de vitesse), moteurs, freins, moteurs à engrenage, moteurs à frein, moteurs à convertisseur, moteurs linéaires (en particulier moteurs asynchrones, moteurs synchrones, moteurs à réluctance), systèmes pour transport d'électricité sans contact,

convertisseurs, commande électronique et produits de technologie à commande décentralisée. (3) Services de conseil et services spécialisés ayant trait à l'installations, à l'assemblage, à l'entretien, à la réparation et à la remise en état d'engrenages (notamment engrenages droits, à vis sans fin, coniques, rotatifs, Spiroplan, planétaires et à vitesse variable), moteurs, freins, moteurs à engrenages, moteurs de freinage, moteurs convertisseurs, moteurs linéaires (en particulier moteurs asynchrones, moteurs synchrones, moteurs à réluctance), systèmes de transport d'électricité sans contact, convertisseurs, articles de commande électronique et de commande décentralisée et activités connexes, en particulier détachement de techniciens; photographie et thermographie d'engrenages (notamment engrenages droits, à vis sans fin, coniques, Spiroplan, planétaires et à vitesse variable), moteurs, freins, moteurs à engrenages, moteurs de freinage, moteurs convertisseurs, moteurs linéaires (en particulier moteurs asynchrones, moteurs synchrones, moteurs à réluctance), systèmes de transport d'électricité sans contact, convertisseurs, articles de commande électronique et de commande décentralisée; documentation, stockage et gestion d'images et/ou de données d'évaluation en rapport avec l'installation, l'assemblage, l'entretien, la réparation et la remise en état d'engrenages (notamment engrenages droits, à vis sans fin, coniques, Spiroplan, planétaires et à vitesse variable et pignons de renvoi), moteurs, freins, moteurs à engrenages, moteurs de freinage, moteurs convertisseurs, moteurs linéaires (en particulier moteurs asynchrones, moteurs synchrones, moteurs à réluctance), systèmes de transport d'électricité sans contact, convertisseurs, articles de commande électronique et de commande décentralisée. **Date** de priorité de production: 29 mars 2001, pays: ALLEMAGNE, demande no: 30120933.2 en liaison avec le même genre de marchandises et en liaison avec le même genre de services. **Employée:** ALLEMAGNE en liaison avec les marchandises et en liaison avec les services. **Enregistrée** dans ou pour ALLEMAGNE le 11 mai 2001 sous le No. 301 20 933 en liaison avec les marchandises et en liaison avec les services. **Emploi** projeté au CANADA en liaison avec les marchandises et en liaison avec les services.

1,117,013. 2001/09/28. Roca Jack's Roasters Inc., 1939 Scarth Street, Regina, SASKATCHEWAN, S4P2H1 **Representative for Service/Représentant pour Signification:** WILLOWS, TULLOCH & HOWE, 300-533 VICTORIA AVENUE, REGINA, SASKATCHEWAN, S4N0P8



The right to the exclusive use of the words ROASTING, HOUSE and COFFEE is disclaimed apart from the trade-mark.

WARES: Coffee products, namely ground coffee, decaffeinated ground, roasted coffee beans, coffee roasting equipment, coffee brewing equipment, mugs, cups, saucers, coffeemakers, coffee processing equipment, aprons, table linens, napkins, thermal cups and mugs, drinking glasses and glass mugs, and t-shirts. **SERVICES:** Restaurant services, retail coffee and tea services, the sale of coffee, mugs, cups, saucer, coffee makers, coffee processing equipment, aprons, table linens, napkins and t-shirts. **Used** in CANADA since 1993 on wares and on services.

Le droit à l'usage exclusif des mots ROASTING, HOUSE et COFFEE en dehors de la marque de commerce n'est pas accordé.

MARCHANDISES: Produits de café, notamment café moulu, grains de café décaféinés, moulus, torréfiés, torréfacteurs, équipement d'infusion du café, grosses tasses, tasses, soucoupes, cafetières, équipement de traitement du café, tabliers, linges de table, serviettes de table, tasses et chopes isolantes, verres et chopes en verre, et tee-shirts. **SERVICES:** Services de restauration, services de café et de thé au détail, vente de café, grosses tasses, tasses, soucoupes, cafetières automatiques, matériel de transformation du café, tabliers, linges de table, serviettes de table et tee-shirts. **Employée** au CANADA depuis 1993 en liaison avec les marchandises et en liaison avec les services.

1,117,244. 2001/10/03. LOBLAWS INC., Suite 1500, 22 St. Clair Avenue East, Toronto, ONTARIO, M4T2S8 **Representative for Service/Représentant pour Signification:** LOBLAW COMPANIES LIMITED, SUITE 1901, 22 ST. CLAIR AVENUE EAST, TORONTO, ONTARIO, M4T2S7



The right to the exclusive use of the words DRUGSTORE, PHARMACY and HEALTH is disclaimed apart from the trade-mark.

WARES: (1) Printed material, namely pamphlets. (2) Printed material, namely flyers, in-store advertising and a website used for information proposes regarding pharmacy information. **Used** in CANADA since September 10, 2001 on wares (1). **Proposed Use** in CANADA on wares (2).

Le droit à l'usage exclusif des mots DRUGSTORE, PHARMACY et HEALTH en dehors de la marque de commerce n'est pas accordé.

MARCHANDISES: (1) Imprimés, notamment prospectus. (2) Imprimé, notamment prospectus, publicité interne et site Web utilisé à des fins d'information dans le domaine de la pharmacie. **Employée** au CANADA depuis 10 septembre 2001 en liaison avec les marchandises (1). **Emploi** projeté au CANADA en liaison avec les marchandises (2).

1,117,398. 2001/10/03. FF Acquisition Corp., 100 Tubb Avenue, P.O. Box 1296, West Point, MS 39773, UNITED STATES OF AMERICA **Representative for Service/Représentant pour Signification:** GOWLING LAFLEUR HENDERSON LLP, SUITE 4900, COMMERCE COURT WEST, TORONTO, ONTARIO, M5L1J3



WARES: Exercise and health equipment namely, exercise equipment in the form of single and multiple station exercise machines and parts therefore, indoor joggers, exercise benches and chairs, ballet bars, addominal conditioning boards, free standing ladder for use with exercise board, hip flexor, shot put ball, head harness, weights, racks for barbells and dumbbells, tread mills, home gyms, weight benches, weight training machines, weight lifts; manually operated exercise apparatus, namely, head and neck operated lift systems, hand and finger operated lift systems, chest and arm operated lift systems; leg operated lift systems, jump ropes, exercise benches and weight-lifting benches, wrist and ankle weights, barbells, dumbbells, exercise bars, exercise thigh bands, exercise waist belts, exercise mats, exercise hand grips, exercise bicycles. **Used** in CANADA since at least as early as September 1999 on wares. **Used** in UNITED STATES OF AMERICA on wares. **Registered** in or for UNITED STATES OF AMERICA on May 06, 2003 under No. 2,712,859 on wares.

MARCHANDISES: Équipement d'exercice et de santé, notamment matériel d'exercice sous forme de machines d'exercice à station unique et à stations multiples et pièces connexes, appareils de jogging intérieur, bancs et chaises d'exercice, barres de ballet, planches pour la musculation des abdominaux, échelles sans attaches pour utilisation avec des planches d'exercice, flexeurs de hanches, poids pour le lancer du poids, harnais pour la tête, poids, supports pour barres à disques et haltères, tapis roulants, gymnases maison, bancs d'haltérophilie, machines d'entraînement aux poids et haltères, lève-poids; appareils d'exercice manuels, notamment systèmes de levage utilisant la tête et le cou, systèmes de levage utilisant les mains et les doigts, systèmes de levage utilisant la poitrine et les bras; systèmes de levage utilisant les jambes, cordes à sauter, bancs d'exercices et bancs d'haltérophilie, poids pour poignets et chevilles, barres à disques, haltères, barres d'exercice, cuissards d'exercice, ceintures d'exercice pour la taille, tapis d'exercice, poignées d'exercice, bicyclettes d'exercice. **Employée** au CANADA depuis au moins aussi tôt que septembre 1999 en liaison avec les marchandises. **Employée:** ÉTATS-UNIS D'AMÉRIQUE en liaison avec les marchandises. **Enregistrée** dans ou pour ÉTATS-UNIS D'AMÉRIQUE le 06 mai 2003 sous le No. 2,712,859 en liaison avec les marchandises.

1,117,758. 2001/10/05. CONROS CORPORATION, an Ontario corporation, 41 Lesmill Road, North York, ONTARIO, M3B2T3
Representative for Service/Représentant pour Signification: MACRAE & CO., P.O. BOX 806, STATION B, 222 SOMERSET STREET WEST, SUITE 600, OTTAWA, ONTARIO, K1P5T4

2 Side Sit

WARES: All types of adhesive tapes for commercial, industrial, school and general use. **Proposed** Use in CANADA on wares.

MARCHANDISES: Tous les types de rubans adhésifs pour usage commercial, industriel, scolaire et général. **Emploi** projeté au CANADA en liaison avec les marchandises.

1,117,765. 2001/10/05. Wilson Greatbatch Technologies, Inc., 10,000 Wehrle Drive, Clarence, New York, 14031, UNITED STATES OF AMERICA **Representative for Service/Représentant pour Signification:** RIDOUT & MAYBEE LLP, 1 CITY CENTRE DRIVE, SUITE 308, MISSISSAUGA, ONTARIO, L5B1M2

ELECTROCHEM LITHIUM BATTERIES

The right to the exclusive use of the words LITHIUM BATTERIES is disclaimed apart from the trade-mark.

WARES: Batteries. **Priority** Filing Date: May 14, 2001, Country: UNITED STATES OF AMERICA, Application No: 76/256,831 in association with the same kind of wares. **Used** in UNITED STATES OF AMERICA on wares. **Registered** in or for UNITED STATES OF AMERICA on March 18, 2003 under No. 2657146 on wares. **Proposed** Use in CANADA on wares.

Le droit à l'usage exclusif des mots LITHIUM BATTERIES en dehors de la marque de commerce n'est pas accordé.

MARCHANDISES: Batteries. **Date** de priorité de production: 14 mai 2001, pays: ÉTATS-UNIS D'AMÉRIQUE, demande no: 76/256,831 en liaison avec le même genre de marchandises. **Employée:** ÉTATS-UNIS D'AMÉRIQUE en liaison avec les marchandises. **Enregistrée** dans ou pour ÉTATS-UNIS D'AMÉRIQUE le 18 mars 2003 sous le No. 2657146 en liaison avec les marchandises. **Emploi** projeté au CANADA en liaison avec les marchandises.

1,118,254. 2001/10/11. Stabilus GmbH, Wallersheimer Weg 100, 56070 Koblenz, GERMANY **Representative for Service/Représentant pour Signification:** RIDOUT & MAYBEE LLP, ONE QUEEN STREET EAST, SUITE 2400, TORONTO, ONTARIO, M5C3B1

DORSTOP

WARES: Pneumatic and hydro pneumatic cylinder units for locking and/or adjusting of automobile doors, hatchbacks, tailgates, trunk lids, sunroofs, automobile hoods, automobile windows, automobile wing doors, automobile folding head lamps and automobile roofs. **Proposed** Use in CANADA on wares.

MARCHANDISES: Cylindres pneumatiques et cylindres pneumatiques hydrauliques pour fins de verrouillage et/ou de rajustement de portes, hayons, hayons arrières, couvercles de coffre, toits ouvrants, capots, glaces, portières à charnières, phares escamotables et toits pour automobiles. **Emploi** projeté au CANADA en liaison avec les marchandises.

1,118,825. 2001/10/18. Radisson Seven Seas Cruises, Inc. (a Minnesota corporation), 600 Corporate Drive, Suite 410, Ft. Lauderdale, Florida 33334, UNITED STATES OF AMERICA **Representative for Service/Représentant pour Signification:** GOWLING LAFLEUR HENDERSON LLP, SUITE 2600, 160 ELGIN STREET, P.O. BOX 466, STATION D, OTTAWA, ONTARIO, K1P1C3

SEVEN SEAS NAVIGATOR

SERVICES: Cruise ship services featuring an all suite ship. **Used** in CANADA since at least as early as June 07, 2000 on services. **Priority** Filing Date: June 01, 2001, Country: UNITED STATES OF AMERICA, Application No: 78/066,846 in association with the same kind of services. **Used** in UNITED STATES OF AMERICA on services. **Registered** in or for UNITED STATES OF AMERICA on May 21, 2002 under No. 2,571,631 on services.

SERVICES: Services de paquebots de croisière, nommément un paquebot offrant uniquement des suites. **Employée** au CANADA depuis au moins aussi tôt que le 07 juin 2000 en liaison avec les services. **Date** de priorité de production: 01 juin 2001, pays: ÉTATS-UNIS D'AMÉRIQUE, demande no: 78/066,846 en liaison avec le même genre de services. **Employée:** ÉTATS-UNIS D'AMÉRIQUE en liaison avec les services. **Enregistrée** dans ou pour ÉTATS-UNIS D'AMÉRIQUE le 21 mai 2002 sous le No. 2,571,631 en liaison avec les services.

1,118,826. 2001/10/18. Radisson Seven Seas Cruises, Inc. (a Minnesota corporation), 600 Corporate Drive, Suite 410, Ft. Lauderdale, Florida 33334, UNITED STATES OF AMERICA **Representative for Service/Représentant pour Signification:** GOWLING LAFLEUR HENDERSON LLP, SUITE 2600, 160 ELGIN STREET, P.O. BOX 466, STATION D, OTTAWA, ONTARIO, K1P1C3

SEVEN SEAS MARINER

SERVICES: Cruise ship services featuring an all suite ship. **Used** in CANADA since at least as early as June 04, 2001 on services. **Priority** Filing Date: June 01, 2001, Country: UNITED STATES OF AMERICA, Application No: 78/066,842 in association with the same kind of services. **Used** in UNITED STATES OF AMERICA on services. **Registered** in or for UNITED STATES OF AMERICA on February 19, 2002 under No. 2,540,614 on services.

SERVICES: Services de paquebots de croisière, nommément un paquebot offrant uniquement des suites. **Employée** au CANADA depuis au moins aussi tôt que le 04 juin 2001 en liaison avec les services. **Date** de priorité de production: 01 juin 2001, pays: ÉTATS-UNIS D'AMÉRIQUE, demande no: 78/066,842 en liaison avec le même genre de services. **Employée:** ÉTATS-UNIS D'AMÉRIQUE en liaison avec les services. **Enregistrée** dans ou pour ÉTATS-UNIS D'AMÉRIQUE le 19 février 2002 sous le No. 2,540,614 en liaison avec les services.

1,119,012. 2001/10/22. Pfizer Products Inc., Eastern Point Road, Groton, Connecticut 06340, UNITED STATES OF AMERICA
Representative for Service/Représentant pour Signification:
 GOWLING LAFLEUR HENDERSON LLP, SUITE 2600, 160 ELGIN STREET, P.O. BOX 466, STATION D, OTTAWA, ONTARIO, K1P1C3

NADRION

WARES: (1) Pharmaceutical preparations for the treatment of cardiovascular disease; central nervous system diseases and disorders, namely central nervous system infections, brain diseases, central nervous system movement disorders, ocular motility disorders, spinal cord diseases, encephalitis, epilepsy, Alzheimer's, cerebral palsy, Parkinson's disease; neurological diseases and disorders, namely brain injury, spinal cord injury, seizure disorders, Alzheimer's, Huntington's disease, cerebral palsy; genitourinary diseases, namely urological diseases, infertility, sexually transmitted diseases, inflammatory pelvic diseases; gastrointestinal diseases and disorders; musculoskeletal diseases and disorders, namely connective tissue diseases, bone diseases, osteoporosis, spinal diseases, back pain, fractures, sprains, cartilage injuries; allergies; diabetes; hypertension; erectile dysfunction; sexual dysfunction; cancer; migraines; pain, namely headaches, migraines, back pain, pain from burns; obesity; inflammation and inflammatory diseases, namely inflammatory bowel diseases, inflammatory connective tissue diseases, inflammatory pelvic diseases; the respiratory system; infectious diseases, namely respiratory infections, eye infections; immunological diseases and disorders, namely autoimmune diseases, immunologic deficiency syndromes, Acquired Immune Deficiency Syndrome (AIDS); viral diseases and disorders, namely herpes, hepatitis, Acquired Immune Deficiency Syndrome (AIDS); stroke; psychiatric diseases and disorders, namely mood disorders, anxiety disorders, panic disorders, cognitive disorders, schizophrenia, depression; substance abuse disorders, namely alcoholism and drug addiction; carpal tunnel syndrome; varicose veins; dental and oral diseases; osteoporosis. (2) Pharmaceutical preparations for use in oncology; dermatology, namely dermatitis, skin pigmentation diseases; ophthalmology; ocular disorders; gastroenterology; gynecology. (3) Pharmaceutical preparations, namely cholesterol preparations, namely preparations to lower cholesterol; smoking cessation preparations; tissue and skin repair preparations; acne medication; allergy medication; antacids; anthelmintics; antiarrhythmics; antibiotics; anticoagulants; anticonvulsants; antidepressants; antiemetics; antifatulants; antihistamines; antihypertensives; anti-infectives; anti-inflammatories;

antiparasitics; antibacterials; antifungals; antivirals; burn relief medication; calcium channel blockers; central nervous system depressants; central nervous system stimulants; cough treatment medication; diarrhea medication; gastrointestinal medication; glaucoma agents; hydrocortisone; hypnotic agents; and sedatives. **Proposed Use in CANADA** on wares.

MARCHANDISES: (1) Préparations pharmaceutiques pour le traitement des maladies cardiovasculaires; maladies et troubles du système nerveux central, nommément infections du système nerveux central, maladies du cerveau, troubles moteurs associés au système nerveux central, troubles de mobilité oculaire, maladies de la colonne vertébrale, encéphalite, épilepsie, maladie d'Alzheimer, paralysie cérébrale, maladie de Parkinson; maladies et troubles neurologiques, nommément lésions cérébrales, traumatismes médullaires, attaques, maladie d'Alzheimer, maladie de Huntington, paralysie cérébrale; maladies génito-urinaires; nommément maladies urologiques, infertilité, maladies transmissibles sexuellement, maladies inflammatoires du pelvis; troubles gastro-entériques; maladies et troubles musculo-squelettiques, nommément maladies des tissus conjonctifs, maladies des os, ostéoporose, troubles rachidiens, lombalgies, fractures, entorses, blessures du cartilage; allergies; diabète; hypertension; dysfonction érectile; dysfonction sexuelle; cancer; migraines; douleur, nommément maux de tête, migraines, douleur dorsale, brûlures; obésité; inflammation et maladies inflammatoires, nommément maladies inflammatoires de l'intestin, maladies inflammatoires des tissus conjonctifs, maladies inflammatoires du pelvis; maladies infectieuses du système respiratoire, nommément infections respiratoires, infections oculaires; maladies et troubles du système immunitaire, nommément maladies auto-immunes, syndromes de déficience immunitaire, syndrome d'immunodéficience acquise (SIDA); maladies et troubles viraux, nommément herpès, hépatite, syndrome d'immunodéficience acquise (SIDA); accidents cérébrovasculaires; maladies et troubles psychiatriques, nommément troubles de l'humeur, troubles anxieux, troubles paniques, déficience cognitive, schizophrénie, dépression; toxicomanie, nommément alcoolisme et toxicomanie; syndrome du canal carpien; varices; maladies bucco-dentaires; ostéoporose. (2) Préparations pharmaceutiques pour utilisation en oncologie; dermatologie, nommément dermatite, maladies de pigmentation cutanée; ophtalmologie; troubles oculaires; gastro-entérologie; gynécologie. (3) Préparations pharmaceutiques, nommément préparations contre le cholestérol, nommément préparations pour réduire le taux de cholestérol; produits pour abandonner le tabac; produits pour réparer les tissus et la peau; médicament contre l'acné; médicament pour le traitement des allergies; antiacides; anthelmintiques; antiarrhythmiques; antibiotiques; anticoagulants; anticonvulsifs; antidépresseurs; antiémétiques; antifatulants; antihistaminiques; antihypertenseurs; anti-infectieux; anti-inflammatoires; antiparasitaires; antibactériens; antifongiques; antiviraux; médicament pour le soulagement des brûlures; inhibiteurs calciques; neurodépresseurs; stimulants du système nerveux central; médicament contre la toux; médicaments contre la diarrhée; médicaments gastrointestinaux; agents anti-glaucome; hydrocortisone; agents hypnotiques; sédatifs. **Emploi** projeté au CANADA en liaison avec les marchandises.

1,119,014. 2001/10/22. Pfizer Products Inc., Eastern Point Road, Groton, Connecticut 06340, UNITED STATES OF AMERICA
Representative for Service/Représentant pour Signification:
 GOWLING LAFLEUR HENDERSON LLP, SUITE 2600, 160 ELGIN STREET, P.O. BOX 466, STATION D, OTTAWA, ONTARIO, K1P1C3

ORBEOS

WARES: (1) Pharmaceutical preparations for the treatment of cardiovascular disease; central nervous system diseases and disorders, namely central nervous system infections, brain diseases, central nervous system movement disorders, ocular motility disorders, spinal cord diseases, encephalitis, epilepsy, Alzheimer's, cerebral palsy, Parkinson's disease; neurological diseases and disorders, namely brain injury, spinal cord injury, seizure disorders, Alzheimer's, Huntington's disease, cerebral palsy; genitourinary diseases, namely urological diseases, infertility, sexually transmitted diseases, inflammatory pelvic diseases; gastrointestinal diseases and disorders; musculoskeletal diseases and disorders, namely connective tissue diseases, bone diseases, osteoporosis, spinal diseases, back pain, fractures, sprains, cartilage injuries; allergies; diabetes; hypertension; erectile dysfunction; sexual dysfunction; cancer; migraines; pain, namely headaches, migraines, back pain, pain from burns; obesity; inflammation and inflammatory diseases, namely inflammatory bowel diseases, inflammatory connective tissue diseases, inflammatory pelvic diseases; the respiratory system; infectious diseases, namely respiratory infections, eye infections; immunological diseases and disorders, namely autoimmune diseases, immunologic deficiency syndromes, Acquired Immune Deficiency Syndrome (AIDS); viral diseases and disorders, namely herpes, hepatitis, Acquired Immune Deficiency Syndrome (AIDS); stroke; psychiatric diseases and disorders, namely mood disorders, anxiety disorders, panic disorders, cognitive disorders, schizophrenia, depression; substance abuse disorders, namely alcoholism and drug addiction; carpal tunnel syndrome; varicose veins; dental and oral diseases; osteoporosis. (2) Pharmaceutical preparations for use in oncology; dermatology, namely dermatitis, skin pigmentation diseases; ophthalmology; ocular disorders; gastroenterology; gynecology. (3) Pharmaceutical preparations, namely cholesterol preparations, namely preparations to lower cholesterol; smoking cessation preparations; tissue and skin repair preparations; acne medication; allergy medication; antacids; anthelmintics; antiarrhythmics; antibiotics; anticoagulants; anticonvulsants; antidepressants; antiemetics; antiflatulants; antihistamines; antihypertensives; anti-infectives; anti-inflammatories; antiparasitics; antibacterials; antifungals; antivirals; burn relief medication; calcium channel blockers; central nervous system depressants; central nervous system stimulants; cough treatment medication; diarrhea medication; gastrointestinal medication; glaucoma agents; hydrocortisone; hypnotic agents; and sedatives. **Proposed** Use in CANADA on wares.

MARCHANDISES: (1) Préparations pharmaceutiques pour le traitement des maladies cardiovasculaires; maladies et troubles du système nerveux central, notamment infections du système nerveux central, maladies du cerveau, troubles moteurs associés au système nerveux central, troubles de mobilité oculaire, maladies de la colonne vertébrale, encéphalite, épilepsie, maladie d'Alzheimer, paralysie cérébrale, maladie de Parkinson; maladies et troubles neurologiques, notamment lésions cérébrales, traumatismes médullaires, attaques, maladie d'Alzheimer, maladie de Huntington, paralysie cérébrale; maladies génito-urinaires; notamment maladies urologiques, infertilité, maladies transmissibles sexuellement, maladies inflammatoires du pelvis; troubles gastro-entériques; maladies et troubles musculo-squelettiques, notamment maladies des tissus conjonctifs, maladies des os, ostéoporose, troubles rachidiens, lombalgies, fractures, entorses, blessures du cartilage; allergies; diabète; hypertension; dysfonction érectile; dysfonction sexuelle; cancer; migraines; douleur, notamment maux de tête, migraines, douleur dorsale, brûlures; obésité; inflammation et maladies inflammatoires, notamment maladies inflammatoires de l'intestin, maladies inflammatoires des tissus conjonctifs, maladies inflammatoires du pelvis; maladies infectieuses du système respiratoire, notamment infections respiratoires, infections oculaires; maladies et troubles du système immunitaire, notamment maladies auto-immunes, syndromes de déficience immunitaire, syndrome d'immunodéficience acquise (SIDA); maladies et troubles viraux, notamment herpès, hépatite, syndrome d'immunodéficience acquise (SIDA); accidents cérébrovasculaires; maladies et troubles psychiatriques, notamment troubles de l'humeur, troubles anxieux, troubles paniques, déficience cognitive, schizophrénie, dépression; toxicomanie, notamment alcoolisme et toxicomanie; syndrome du canal carpien; varices; maladies bucco-dentaires; ostéoporose. (2) Préparations pharmaceutiques pour utilisation en oncologie; dermatologie, notamment dermatite, maladies de pigmentation cutanée; ophtalmologie; troubles oculaires; gastro-entérologie; gynécologie. (3) Préparations pharmaceutiques, notamment préparations contre le cholestérol, notamment préparations pour réduire le taux de cholestérol; produits pour abandonner le tabac; produits pour réparer les tissus et la peau; médicament contre l'acné; médicament pour le traitement des allergies; antiacides; anthelmintiques; antiarrhythmiques; antibiotiques; anticoagulants; anticonvulsifs; antidépresseurs; antiémétiques; antiflatulents; antihistaminiques; antihypertenseurs; anti-infectieux; anti-inflammatoires; antiparasitaires; antibactériens; antifongiques; antiviraux; médicament pour le soulagement des brûlures; inhibiteurs calciques; neurodépresseurs; stimulants du système nerveux central; médicament contre la toux; médicaments contre la diarrhée; médicaments gastrointestinaux; agents anti-glaucome; hydrocortisone; agents hypnotiques; sédatifs. **Emploi** projeté au CANADA en liaison avec les marchandises.

1,119,015. 2001/10/22. Pfizer Products Inc., Eastern Point Road, Groton, Connecticut 06340, UNITED STATES OF AMERICA
Representative for Service/Représentant pour Signification:
 GOWLING LAFLEUR HENDERSON LLP, SUITE 2600, 160 ELGIN STREET, P.O. BOX 466, STATION D, OTTAWA, ONTARIO, K1P1C3

VEQUIOR

WARES: (1) Pharmaceutical preparations for the treatment of cardiovascular disease; central nervous system diseases and disorders, namely central nervous system infections, brain diseases, central nervous system movement disorders, ocular motility disorders, spinal cord diseases, encephalitis, epilepsy, Alzheimer's, cerebral palsy, Parkinson's disease; neurological diseases and disorders, namely brain injury, spinal cord injury, seizure disorders, Alzheimer's, Huntington's disease, cerebral palsy; genitourinary diseases, namely urological diseases, infertility, sexually transmitted diseases, inflammatory pelvic diseases; gastrointestinal diseases and disorders; musculoskeletal diseases and disorders, namely connective tissue diseases, bone diseases, osteoporosis, spinal diseases, back pain, fractures, sprains, cartilage injuries; allergies; diabetes; hypertension; erectile dysfunction; sexual dysfunction; cancer; migraines; pain, namely headaches, migraines, back pain, pain from burns; obesity; inflammation and inflammatory diseases, namely inflammatory bowel diseases, inflammatory connective tissue diseases, inflammatory pelvic diseases; the respiratory system; infectious diseases, namely respiratory infections, eye infections; immunological diseases and disorders, namely autoimmune diseases, immunologic deficiency syndromes, Acquired Immune Deficiency Syndrome (AIDS); viral diseases and disorders, namely herpes, hepatitis, Acquired Immune Deficiency Syndrome (AIDS); stroke; psychiatric diseases and disorders, namely mood disorders, anxiety disorders, panic disorders, cognitive disorders, schizophrenia, depression; substance abuse disorders, namely alcoholism and drug addiction; carpal tunnel syndrome; varicose veins; dental and oral diseases; osteoporosis. (2) Pharmaceutical preparations for use in oncology; dermatology, namely dermatitis, skin pigmentation diseases; ophthalmology; ocular disorders; gastroenterology; gynecology. (3) Pharmaceutical preparations, namely cholesterol preparations, namely preparations to lower cholesterol; smoking cessation preparations; tissue and skin repair preparations; acne medication; allergy medication; antacids; anthelmintics; antiarrhythmics; antibiotics; anticoagulants; anticonvulsants; antidepressants; antiemetics; antiflatulants; antihistamines; antihypertensives; anti-infectives; anti-inflammatories; antiparasitics; antibacterials; antifungals; antivirals; burn relief medication; calcium channel blockers; central nervous system depressants; central nervous system stimulants; cough treatment medication; diarrhea medication; gastrointestinal medication; glaucoma agents; hydrocortisone; hypnotic agents; and sedatives. **Proposed** Use in CANADA on wares.

MARCHANDISES: (1) Préparations pharmaceutiques pour le traitement des maladies cardiovasculaires; maladies et troubles du système nerveux central, notamment infections du système nerveux central, maladies du cerveau, troubles moteurs associés au système nerveux central, troubles de mobilité oculaire, maladies de la colonne vertébrale, encéphalite, épilepsie, maladie d'Alzheimer, paralysie cérébrale, maladie de Parkinson; maladies et troubles neurologiques, notamment lésions cérébrales, traumatismes médullaires, attaques, maladie d'Alzheimer, maladie de Huntington, paralysie cérébrale; maladies génito-urinaires; notamment maladies urologiques, infertilité, maladies transmissibles sexuellement, maladies inflammatoires du pelvis; troubles gastro-entériques; maladies et troubles musculo-squelettiques, notamment maladies des tissus conjonctifs, maladies des os, ostéoporose, troubles rachidiens, lombalgies, fractures, entorses, blessures du cartilage; allergies; diabète; hypertension; dysfonction érectile; dysfonction sexuelle; cancer; migraines; douleur, notamment maux de tête, migraines, douleur dorsale, brûlures; obésité; inflammation et maladies inflammatoires, notamment maladies inflammatoires de l'intestin, maladies inflammatoires des tissus conjonctifs, maladies inflammatoires du pelvis; maladies infectieuses du système respiratoire, notamment infections respiratoires, infections oculaires; maladies et troubles du système immunitaire, notamment maladies auto-immunes, syndromes de déficience immunitaire, syndrome d'immunodéficience acquise (SIDA); maladies et troubles viraux, notamment herpès, hépatite, syndrome d'immunodéficience acquise (SIDA); accidents cérébrovasculaires; maladies et troubles psychiatriques, notamment troubles de l'humeur, troubles anxieux, troubles paniques, déficience cognitive, schizophrénie, dépression; toxicomanie, notamment alcoolisme et toxicomanie; syndrome du canal carpien; varices; maladies bucco-dentaires; ostéoporose. (2) Préparations pharmaceutiques pour utilisation en oncologie; dermatologie, notamment dermatite, maladies de pigmentation cutanée; ophtalmologie; troubles oculaires; gastro-entérologie; gynécologie. (3) Préparations pharmaceutiques, notamment préparations contre le cholestérol, notamment préparations pour réduire le taux de cholestérol; produits pour abandonner le tabac; produits pour réparer les tissus et la peau; médicament contre l'acné; médicament pour le traitement des allergies; antiacides; anthelmintiques; antiarrhythmiques; antibiotiques; anticoagulants; anticonvulsifs; antidépresseurs; antiémétiques; antiflatulents; antihistaminiques; antihypertenseurs; anti-infectieux; anti-inflammatoires; antiparasitaires; antibactériens; antifongiques; antiviraux; médicament pour le soulagement des brûlures; inhibiteurs calciques; neurodépresseurs; stimulants du système nerveux central; médicament contre la toux; médicaments contre la diarrhée; médicaments gastrointestinaux; agents anti-glaucome; hydrocortisone; agents hypnotiques; sédatifs. **Emploi** projeté au CANADA en liaison avec les marchandises.

1,119,339. 2001/10/23. LABORATOIRES DE BIOLOGIE VEGETALE YVES ROCHER Société Anonyme, La Croix des Archers, 56200 LA GACILLY, FRANCE **Representative for Service/Représentant pour Signification:** ROBIC, 55 ST-JACQUES, MONTRÉAL, QUÉBEC, H2Y3X2

PUR DESIR DE

MARCHANDISES: Savons de toilette; désodorisants à usage personnel; produits de parfumerie nommément: parfums, eaux de Cologne, eaux de toilette, eaux fraîches; huiles pour la parfumerie; parfums d'ambiance à savoir bougies parfumées, pierres parfumées, bois odorants, pot-pourris odorants, encens; produits pour parfumer le linge, nommément: sachets et eaux parfumées pour le linge, eaux parfumées pour le repassage; huiles essentielles à usage personnel; produits cosmétiques sous toute forme galénique, nommément: comprimés, gélules, levure, ampoules, sirops et sprays à usage cosmétique pour le soin et la beauté de la peau, pour les besoins d'hydratation et d'anti-âge de la peau pour la préparation et l'accélération au bronzage de la peau, pour la prolongation de la durée du bronzage de la peau et pour le soin des cheveux et des ongles; produits cosmétiques pour le soin des cheveux, nommément: gels, crèmes, shampooings, sprays, mousses, huiles, masques, laits et lotions pour entretenir, traiter, couffer, fortifier, fixer, colorer, embellir les cheveux, colorants et décolorants; dentifrices; désodorisants et désodorisants d'ambiance autres qu'à usage personnel.

SERVICES: Services de soin de beauté, nommément: salons de coiffure, salons de beauté; conseil en matière de maquillage et parfumerie. **Emploi** projeté au CANADA en liaison avec les marchandises et en liaison avec les services.

WARES: Personal soaps; deodorants for personal use; perfumery products namely: perfumes, colognes, toilet water, eaux fraîches; perfume oils; room odorizers namely perfumed candles, perfumed stones, aromatic woods, aromatic pot-pourris, incense; products for perfuming clothes, namely: sachets and perfumed waters for clothing; perfumed waters for ironing; essential oils for personal use; cosmetic products in all galenical forms, namely: tablets, gels, capsules, yeast, ampoules, syrups and sprays for cosmetic skin care and beauty, for skin hydration and anti-aging, for preparing the skin for tanning and accelerating the tanning process, for extending the duration of a skin tan, and for hair and nail care; cosmetic products for care of the hair, namely: gels, creams, shampoos, sprays, mousses, oils, masks, milks and lotions to maintain, treat, style, fortify, hold, colour, embellish, dye and bleach the hair; dentifrices; deodorizers and room deodorizers other than for personal use. **SERVICES:** Beauty care services, namely: hairstyling salons, beauty salons; advice on make-up and perfume use. **Proposed** Use in CANADA on wares and on services.

1,119,596. 2001/10/26. Canadian Association of Speech-Language Pathologists and Audiologists, #401 - 200 Elgin Street, Ottawa, ONTARIO, K2P1L5 **Representative for Service/Représentant pour Signification:** BORDEN LADNER GERVAIS LLP, WORLD EXCHANGE PLAZA, 100 QUEEN STREET, SUITE 1100, OTTAWA, ONTARIO, K1P1J9
Certification Mark/Marque de certification

O(C)

The use of the certification mark is intended to indicate that the services in association with which it is used are of the following defined standard: the certification mark as used by Speech-Language Pathologists authorized by The Canadian Association of Speech-Language Pathologists and Audiologists certifies the quality and competency in the designated area of clinical endeavor namely speech-language pathology performed by those certified by The Canadian Association of Speech-Language Pathologists and Audiologists. The certification is awarded to speech-language pathologists who have fulfilled specific standards and requirements in education, membership, clinical practicum and examination in the field of healthcare relevant to speech-language pathology. The certification exam requires competency, knowledge and ability in the clinical practice of speech-language pathology. Examination includes principals of clinical practice and professional practice issues; understanding, assessing and intervention of developmental articulation/phonological disorders, neurologically based speech disorders, developmental language disorders, acquired language disorders, voice disorders, resonance disorders, fluency disorders, hearing disorders and related speech-language disorders, dysphagia and augmentative and alternative communication. Attached to this application is a publication entitled Assessing and Certifying Clinical Competency - Foundations of Clinical Practice for Audiology and Speech-Language Pathology (1999), which outlines the scopes of practice for the training, assessing and certifying of Speech-Language Pathologists.

SERVICES: (1) Educational services in the field of speech-language pathology; providing training to speech-language pathologists and speech-language pathologist service providers; conducting research and seminars providing information on materials and documentation, all in the speech-language pathology field; developing a core curriculum for speech-language pathology educators and providing accreditation and certification of speech-language pathologists through achievement of a passing mark on a standardized examination based on standards approved by the Applicant. (2) Services to the general public, to the speech-language pathologist profession arising from participation in an organization, namely, providing promotional services for the general public and the speech-language pathologist profession through the operation of a web site, national and international liaison with other practitioners of speech-language pathology, communication services for the general public and the speech-language pathologist profession through the operation of a web site, national and international liaison with other practitioners of speech-language pathology, professional services for the general public and the speech-language

pathologist profession, namely, the operation of a web site, national and international liaison with other practitioners of speech-language pathology; public information services, accreditation of educational programs and setting standards of practice, all in relation to the practice of speech-language pathology. (3) Speech-language pathology services, namely, provision of speech-language pathology services relating to prevention, identification, evaluation, diagnosis, assessment, counselling, treatment, management and education of communication disorders, namely, developmental articulation phonological disorders, neurological based speech disorders, developmental language disorders, acquired language disorders, voice and resonance disorders, fluency disorders, hearing disorders, swallowing disorders, prescription and implementation of therapeutic measures, selection and development of augmentative and alternative communication systems and provision of training in their use for those who are unable to use traditional methods of communication, provision of counselling and education to those providing such services namely, caregivers, family members, teachers, provision of services for the enhancement of speech proficiency and communication effectiveness; education and supervision of students and professionals in the area of speech-language pathology, consultation with and referral to other professionals in the area of speech-language pathology; research services in the science and practice of speech-language pathology; university instruction of students in speech-language pathology; clinical supervision of students in speech-language pathology; coordination among resources, services and supports within the community; advocacy on behalf of speech-language pathology clients and their families; supervision of supportive personnel. **Used** in CANADA since at least as early as April 19, 1987 on services.

L'utilisation de la marque de reconnaissance professionnelle indique que les services sont conformes aux normes suivantes : la marque de reconnaissance professionnelle telle qu'utilisée par les orthophonistes autorisés par l'Association canadienne des orthophonistes et audiologistes certifie la qualité et les compétences dans le domaine désigné d'effort clinique, nommément l'orthophonie pratiquée par les personnes reconnues par l'Association canadienne des orthophonistes et audiologistes. La reconnaissance professionnelle est accordée aux orthophonistes qui ont satisfait aux normes spécifiques et aux exigences en éducation, sont membres à part entière, ont terminé un stage clinique et ont réussi à l'examen dans le domaine des soins de santé liés à l'orthophonie. L'examen de reconnaissance professionnelle exige des compétences, des connaissances et des capacités dans la pratique clinique des orthophonistes. L'examen comprend les principes de la pratique clinique et les questions de pratique professionnelle; compréhension, évaluation et intervention des troubles de l'acquisition de l'articulation/phonologiques, des troubles de la parole d'origine neurologique, des troubles du développement du langage, des troubles du langage acquis, des troubles vocaux, des troubles de résonance, des troubles de fluidité verbale, des troubles auditifs et des troubles du langage connexes, la dysphagie et la suppléance à la communication et le remplacement de la communication de

remplacement. Jointe à la présente demande se trouve une publication : *Assessing and Certifying Clinical Competency - Foundations of Clinical Practice for Audiology and Speech-Language Pathology* (1999), qui élabore les champs d'application de pratique en ce qui a trait à la formation, l'évaluation et la reconnaissance professionnelle des orthophonistes.

SERVICES: (1) Services éducatifs dans le domaine de la pathologie du langage; fourniture de programmes de formation auprès de pathologistes du langage et fourniture de services auprès des pathologistes du langage; recherche et tenue de séminaires pour fournir des renseignements sur des documents traitant de la pathologie du langage; élaboration d'un programme d'études de base destiné aux éducateurs du domaine de la pathologie du langage et destiné à accréditer et certifier des pathologistes du langage grâce à l'obtention d'une note de passage à un examen établi en fonction de normes approuvées par le candidat. (2) Services au grand public et aux professionnels de l'orthophonie membres d'une organisation, nommément fourniture de services de promotion pour le grand public et les professionnels de l'orthophonie au moyen de l'exploitation d'un site Web et de liaisons nationales et internationales avec d'autres praticiens orthophonistes, services de communication pour le grand public et les professionnels de l'orthophonie au moyen de l'exploitation d'un site Web et de liaisons nationales et internationales avec d'autres praticiens orthophonistes, services professionnels pour le grand public et les professionnels de l'orthophonie au moyen de l'exploitation d'un site Web et de liaisons nationales et internationales avec d'autres praticiens orthophonistes, services d'information publique, accréditation de programmes éducatifs et établissement de normes de pratique, tous en rapport avec la pratique de l'orthophonie. (3) Services d'orthophonie, nommément fourniture de services d'orthophonie ayant trait à la prévention, au dépistage, à l'évaluation, au diagnostic, à l'évaluation, au counseling, au traitement, à la gestion et à l'éducation en ce qui concerne les troubles de communication, nommément troubles de l'acquisition de l'articulation, défauts d'élocution d'origine neurologique, troubles du développement du langage, troubles du langage acquis, troubles de la voix et de la résonance, troubles de la fluidité, troubles auditifs, troubles de déglutination, prescription et mise en oeuvre de mesures thérapeutiques, sélection et élaboration de systèmes de communication amplifiants ou de remplacement et fourniture de services de formation ayant trait à leur utilisation par ceux qui sont incapables d'utiliser les méthodes conventionnelles de communication, fourniture de services de conseil et d'éducation aux personnes qui rendent ces services, nommément les fournisseurs de soins, les membres de la famille et les enseignants, fourniture de services d'amélioration du langage et de l'efficacité des communications; services d'éducation et de surveillance des étudiants et des spécialistes en orthophonie, consultation et référencement d'autres spécialistes en orthophonie; services de recherche en orthophonie; enseignement universitaire en orthophonie; surveillance clinique

d'étudiants en orthophonie; coordination de ressources, services et ressources d'aide au sein de la communauté; défense des intérêts des personnes souffrant de troubles orthophoniques et de leurs familles; surveillance du personnel de soutien. **Employée** au CANADA depuis au moins aussi tôt que le 19 avril 1987 en liaison avec les services.

1,119,597. 2001/10/26. Canadian Association of Speech-Language Pathologists and Audiologists, #401 - 200 Elgin Street, Ottawa, ONTARIO, K2P1L5 **Representative for Service/ Représentant pour Signification:** BORDEN LADNER GERVAIS LLP, WORLD EXCHANGE PLAZA, 100 QUEEN STREET, SUITE 1100, OTTAWA, ONTARIO, K1P1J9
Certification Mark/Marque de certification

S-LP(C)

The right to the exclusive use of the word S-LP is disclaimed apart from the trade-mark.

The use of the certification mark is intended to indicate that the services in association with which it is used are of the following defined standard: the certification mark as used by Speech-Language Pathologists authorized by The Canadian Association of Speech-Language Pathologists and Audiologists certifies the quality and competency in the designated area of clinical endeavor namely speech-language pathology performed by those certified by The Canadian Association of Speech-Language Pathologists and Audiologists. The certification is awarded to speech-language pathologists who have fulfilled specific standards and requirements in education, membership, clinical practicum and examination in the field of healthcare relevant to speech-language pathology. The certification exam requires competency, knowledge and ability in the clinical practice of speech-language pathologists. Examination includes principals of clinical practice and professional practice issues; understanding, assessing and intervention of developmental articulation/phonological disorders, neurologically based speech disorders, developmental language disorders, acquired language disorders, voice disorders, resonance disorders, fluency disorders, hearing disorders and related speech-language disorders, dysphagia and augmentative and alternative communication. Attached to this application is a publication entitled *Assessing and Certifying Clinical Competency - Foundations of Clinical Practice for Audiology and Speech-Language Pathology* (1999), which outlines the scopes of practice for the training, assessing and certifying of speech-language pathologists.

SERVICES: (1) Educational services in the field of speech-language pathology; providing training to speech-language pathologists and speech-language pathologist service providers; conducting research and seminars providing information on materials and documentation, all in the speech-language pathology field; developing a core curriculum for speech-language pathology educators and providing accreditation and certification of speech-language pathologists through achievement of a passing mark on a standardized examination based on standards approved by the Applicant. (2) Services to the general public, to the speech-language pathologist profession arising from participation in an organization, namely, providing promotional

services for the general public and the speech-language pathologist profession through the operation of a web site, national and international liaison with other practitioners of speech-language pathology, communication services for the general public and the speech-language pathologist profession through the operation of a web site, national and international liaison with other practitioners of speech-language pathology, professional services for the general public and the speech-language pathologist profession, namely, the operation of a web site, national and international liaison with other practitioners of speech-language pathology; public information services, accreditation of educational programs and setting standards of practice, all in relation to the practice of speech-language pathology. (3) Speech-language pathology services, namely, provision of speech-language pathology services relating to prevention, identification, evaluation, diagnosis, assessment, counselling, treatment, management and education of communication disorders, namely, developmental articulation phonological disorders, neurological based speech disorders, developmental language disorders, acquired language disorders, voice and resonance disorders, fluency disorders, hearing disorders, swallowing disorders, prescription and implementation of therapeutic measures, selection and development of augmentative and alternative communication systems and provision of training in their use for those who are unable to use traditional methods of communication, provision of counselling and education to those providing such services namely, caregivers, family members, teachers, provision of services for the enhancement of speech proficiency and communication effectiveness; education and supervision of students and professionals in the area of speech-language pathology, consultation with and referral to other professionals in the area of speech-language pathology; research services in the science and practice of speech-language pathology; university instruction of students in speech-language pathology; clinical supervision of students in speech-language pathology; coordination among resources, services and supports within the community; advocacy on behalf of speech-language pathology clients and their families; supervision of supportive personnel. **Used** in CANADA since at least as early as April 19, 1987 on services.

Le droit à l'usage exclusif du mot S-LP en dehors de la marque de commerce n'est pas accordé.

L'utilisation de la marque de reconnaissance professionnelle indique que les services sont conformes aux normes suivantes : la marque de reconnaissance professionnelle telle qu'utilisée par les orthophonistes autorisés par l'Association canadienne des orthophonistes et audiologistes certifie la qualité et les compétences dans le domaine désigné d'effort clinique, nommément l'orthophonie pratiquée par les personnes reconnues par l'Association canadienne des orthophonistes et audiologistes. La reconnaissance professionnelle est accordée aux orthophonistes qui ont satisfait aux normes spécifiques et aux exigences en éducation, sont membres à part entière, ont terminé un stage clinique et ont réussi à l'examen dans le domaine des soins de santé liés à l'orthophonie. L'examen de reconnaissance professionnelle exige des compétences, des connaissances et des capacités dans la pratique clinique des orthophonistes. L'examen comprend les principes de la pratique clinique et les

questions de pratique professionnelle; compréhension, évaluation et intervention des troubles de l'acquisition de l'articulation/phonologiques, des troubles de la parole d'origine neurologique, des troubles du développement du langage, des troubles du langage acquis, des troubles vocaux, des troubles de résonance, des troubles de fluidité verbale, des troubles auditifs et des troubles du langage connexes, la dysphagie et la suppléance à la communication et le remplacement de la communication de remplacement. Jointe à la présente demande se trouve une publication : " Assessing and Certifying Clinical Competency - Foundations of Clinical Practice for Audiology and Speech-Language Pathology (1999) ", qui élabore les champs d'application de pratique en ce qui a trait à la formation, l'évaluation et la reconnaissance professionnelle des orthophonistes.

SERVICES: (1) Services éducatifs dans le domaine de la pathologie du langage; fourniture de programmes de formation auprès de pathologistes du langage et fourniture de services auprès des pathologistes du langage; recherche et tenue de séminaires pour fournir des renseignements sur des documents traitant de la pathologie du langage; élaboration d'un programme d'études de base destiné aux éducateurs du domaine de la pathologie du langage et destiné à accréditer et certifier des pathologistes du langage grâce à l'obtention d'une note de passage à un examen établi en fonction de normes approuvées par le candidat. (2) Services au grand public et aux professionnels de l'orthophonie membres d'une organisation, nommément fourniture de services de promotion pour le grand public et les professionnels de l'orthophonie au moyen de l'exploitation d'un site Web et de liaisons nationales et internationales avec d'autres praticiens orthophonistes, services de communication pour le grand public et les professionnels de l'orthophonie au moyen de l'exploitation d'un site Web et de liaisons nationales et internationales avec d'autres praticiens orthophonistes, services professionnels pour le grand public et les professionnels de l'orthophonie au moyen de l'exploitation d'un site Web et de liaisons nationales et internationales avec d'autres praticiens orthophonistes; services d'information publique, accréditation de programmes éducatifs et établissement de normes de pratique, tous en rapport avec la pratique de l'orthophonie. (3) Services d'orthophonie, nommément fourniture de services d'orthophonie ayant trait à la prévention, au dépistage, à l'évaluation, au diagnostic, à l'évaluation, au counseling, au traitement, à la gestion et à l'éducation en ce qui concerne les troubles de communication, nommément troubles de l'acquisition de l'articulation, défauts d'élocution d'origine neurologique, troubles du développement du langage, troubles du langage acquis, troubles de la voix et de la résonance, troubles de la fluidité, troubles auditifs, troubles de déglutination, prescription et mise en oeuvre de mesures thérapeutiques, sélection et élaboration de systèmes de communication amplifiants ou de remplacement et fourniture de services de formation ayant trait à leur utilisation par ceux qui sont incapables d'utiliser les méthodes conventionnelles de communication, fourniture de services de conseil et d'éducation aux personnes qui rendent ces services, nommément les fournisseurs de soins, les membres de la famille et les enseignants, fourniture de services d'amélioration du langage et de l'efficacité des communications; services d'éducation et de

surveillance des étudiants et des spécialistes en orthophonie, consultation et référencement d'autres spécialistes en orthophonie; services de recherche en orthophonie; enseignement universitaire en orthophonie; surveillance clinique d'étudiants en orthophonie; coordination de ressources, services et ressources d'aide au sein de la communauté; défense des intérêts des personnes souffrant de troubles orthophoniques et de leurs familles; surveillance du personnel de soutien. **Employée** au CANADA depuis au moins aussi tôt que le 19 avril 1987 en liaison avec les services.

1,119,619. 2001/10/26. MR. GREEK RESTAURANTS INC., 18 Wynford Drive, Suite 504, Toronto, ONTARIO, M3C3S2 **Representative for Service/Représentant pour Signification:** DEETH WILLIAMS WALL LLP, NATIONAL BANK BUILDING, 150 YORK STREET, SUITE 400, TORONTO, ONTARIO, M5H3S5

MR. GREEK MEDITERRANEAN GRILL

The right to the exclusive use of the words MEDITERRANEAN GRILL and GREEK is disclaimed apart from the trade-mark.

WARES: Prepared foods for take-out and prepared foods for consumption in a restaurant. **SERVICES:** Restaurant services and take-out food services. **Proposed Use** in CANADA on wares and on services.

Le droit à l'usage exclusif des mots MEDITERRANEAN GRILL et GREEK en dehors de la marque de commerce n'est pas accordé.

MARCHANDISES: Mets cuisinés à emporter et mets cuisinés à consommer dans un restaurant. **SERVICES:** Services de restaurant et services de mets à emporter. **Emploi projeté** au CANADA en liaison avec les marchandises et en liaison avec les services.

1,120,126. 2001/11/01. COMPU-QUOTE INC., Bldg. 400, 4510 Rhodes Drive, Windsor, ONTARIO, N8W5C2 **Representative for Service/Représentant pour Signification:** OSLER, HOSKIN & HARCOURT LLP, SUITE 1500, 50 O'CONNOR STREET, OTTAWA, ONTARIO, K1P6L2

FORTUS

WARES: Casualty property insurance underwriting and rating software. **Proposed Use** in CANADA on wares.

MARCHANDISES: Souscription d'assurance-proprété risques divers et logiciels de tarification. **Emploi projeté** au CANADA en liaison avec les marchandises.

1,120,247. 2001/11/02. KONAMI CORPORATION a legal entity, 4-3-1 Toranomom, Minato-ku, Tokyo, JAPAN **Representative for Service/Représentant pour Signification:** RICHES, MCKENZIE & HERBERT LLP, SUITE 1800, 2 BLOOR STREET EAST, TORONTO, ONTARIO, M4W3J5

FIRE KRAKEN

WARES: (1) Computer products, namely computer game programs; video game cartridges; video game CD-ROMs; video game machines for use with televisions; computer game CD-ROMs; video game programs; video game programs for use with television sets; video game joysticks. (2) Brochures and booklets relating to computer and video games; video game strategy guide books; video game strategy guide magazines; card game strategy guide books; card game strategy guide magazines; card game instruction books; card game instruction magazines; playing cards and instruction manual sold therewith; computer game instruction manuals; printed game instruction sheets; printed scoring sheets; trading cards; loose-leaf binders; stationery, namely letter paper and envelopes; ball point pens, pencils, mechanical pencils, rubber erasers, pen cases. (3) Stand-alone video game machines; hand-held units for playing electronic games; board games and instructional manuals sold as a unit therewith; card games; dice; game equipment, namely, chips; toys, namely, action figures; dolls and playsets therefor. **Priority** Filing Date: May 04, 2001, Country: UNITED STATES OF AMERICA, Application No: 76/252755 in association with the same kind of wares. **Proposed Use** in CANADA on wares.

MARCHANDISES: (1) Produits informatiques, nommément ludiciels; cartouches de jeux vidéo; CD-ROM de jeux vidéo; machines de jeux vidéo pour utilisation avec téléviseurs; CD-ROM de jeux sur ordinateur; programmes de jeux vidéo; programmes de jeux vidéo pour utilisation avec téléviseurs; manettes de jeu vidéo. (2) Brochures et livrets ayant trait aux jeux d'ordinateur et aux jeux vidéo; guides de stratégies de jeux vidéo; magazines-guides de stratégies de jeux vidéo; guides de stratégies de jeux de cartes; magazines-guides de stratégies de jeux de cartes; livret d'instructions de jeux de cartes; magazines d'enseignement de jeux de cartes; cartes à jouer et manuels d'instructions vendus avec eux; manuels d'instructions de jeux informatisés; feuilles imprimées d'enseignement de jeux; feuilles de pointage imprimées; cartes à échanger; classeurs à anneaux; papeterie, nommément papier à lettre et enveloppes; stylos à bille, crayons, portemines, gommes à effacer, étuis à stylos. (3) Machines de jeux vidéo autonomes; appareils portatifs pour jouer à des jeux électroniques; jeux de table et manuels d'instructions vendus comme un tout avec eux; jeux de cartes; dés; matériel de jeu, nommément jetons; jouets, nommément figurines d'action; poupées et ensembles de jeu connexes. **Date** de priorité de production: 04 mai 2001, pays: ÉTATS-UNIS D'AMÉRIQUE, demande no: 76/252755 en liaison avec le même genre de marchandises. **Emploi** projeté au CANADA en liaison avec les marchandises.

1,121,185. 2001/11/05. Futebol de Salao UK Limited a legal entity, Unit C4, Ledston Luck, Enterprise Park, Ledston Luck, Leeds, LS25 7B2S, UNITED KINGDOM **Representative for Service/Représentant pour Signification:** RICHES, MCKENZIE & HERBERT LLP, SUITE 1800, 2 BLOOR STREET EAST, TORONTO, ONTARIO, M4W3J5



The English translation of the words FUTEBOL DE SALAO is "Football of the Dance Hall" as provided by the applicant.

The right to the exclusive use of the word FUTEBOL in respect of soccer balls is disclaimed apart from the trade-mark.

WARES: (1) CD-ROMs, videos, digital versatile discs (DVDs) and compact discs (CD's), all pre-recorded with one or more of music, soccer skills footage, sports training, sports tuition and teaching, coaching advice and an explanation to teachers and instructors of how to run a skills badge scheme. (2) Paper, cardboard; goods made of paper or cardboard and printed matter, namely coaching manuals, coaching files, session planners, posters, postcards and boxes; photographs; books, books relating to sports; books relating to the tuition of sport; coaching books; papers relating of sport; paper relating of the tuition of sport; magazines; magazines relating to sport; magazines relating to sport; magazines relating to the tuition of sport. (3) Clothing, namely t-shirts, sweatshirts, sweatpants, shorts, socks, training bibs, training vests, shin guards and jackets; footwear, namely sportsw shoes, soccer shoes and training shoes; headgear; headgear, namely gaps, sweatbands and hats. (4) Sporting articles and equipment, namely soccer equipment, namely balls, nets, cones, ball carriers, ball bags and goals for games. **SERVICES:** Sports coaching; sports teaching; coaching courses; sports and entertainment events, namely soccer tournaments, soccer events and soccer skills demonstrations; sports tuition and training; sports education; sports information; sports information services provided online; sports tuition, training and coaching services provided on-line; providing training, entertainment and otehr sporting and cultural activities, namely soccer events, tournaments and skills demonstrations. **Used** in CANADA since at least as early as 2000 on wares and on services.

Selon le requérant, la traduction anglaise des mots FUTEBOL DE SALAO est "Football of the Dance Hall".

Le droit à l'usage exclusif du mot FUTEBOL en liaison avec les ballons de soccer en dehors de la marque de commerce n'est pas accordé.

MARCHANDISES: (1) CD-ROM, vidéos, DVD et CD, tous préenregistrés et comprenant une ou plusieurs pièces musicales, des séquences d'adresse au soccer, des séquences d'entraînement sportif, des séances de cours et d'enseignement sur les sports, des conseils pour entraîneurs et une explication à l'attention des enseignants et des instructeurs sur la façon d'octroyer des badges d'aptitude. (2) Papier, carton; marchandises en papier ou en carton et imprimés, nommément manuels d'entraînement, dossiers d'entraînement, agendas de planification, affiches, cartes postales et boîtes; photographies; livres, livres ayant trait aux sports, livres ayant trait à l'enseignement de sports; livres d'entraînement; documents ayant trait aux sports; documents ayant trait à l'enseignement de sports; magazines; magazines ayant trait aux sports; magazine ayant trait à l'enseignement de sports. (3) Vêtements, nommément : tee-shirts, sweat-shirts, pantalons de survêtement, shorts, chaussettes, plastrons, gilets d'entraînement, protège-tibias et vestes; articles chaussants, nommément : chaussures de sport, chaussures de soccer et chaussures d'entraînement; couvre-chefs, nommément : casquettes, bandeaux et chapeaux. (4) Articles et équipement de sport, nommément équipement de

soccer, nommément ballons, filets, cônes, filets de transport de ballons, sacs pour ballons et buts. **SERVICES:** Entraînement sportif; enseignement de sports; cours d'entraînement; événements sportifs et récréatifs, nommément : tournois, événements et épreuves d'adresse liés au soccer; cours d'instruction et de formation sportives; éducation sportive; informations sportives; services d'informations sportives en ligne; services d'instruction, de formation et d'entraînement sportifs en ligne; cours de formation, occupations récréatives et autres activités sportives et culturelles, nommément : événements, tournois et épreuves d'adresse liés au soccer. **Employée** au CANADA depuis au moins aussi tôt que 2000 en liaison avec les marchandises et en liaison avec les services.

1,121,191. 2001/11/05. L. Gladys Mewa & Sons, 20 Claireport Crescent unit #3, Etobicoke, ONTARIO, M9W6P6

MAYWAH

WARES: Mixed spice blends, namely: Garam Massala - including cumin, black cumin, fenugreek, cloves, cinnamon spices, tumeric and black pepper; Roasted Geera, including ground cumin seeds; Achar Massala including black cumin, cumin, yellow mustard seeds, fenugreek and coriander; and Halwa Massala, including cumin, black cumin, fennel, ginger, pepper, mora, havelay and cinnamon. **SERVICES:** Advertising services for the benefit of third parties in ethnic newspapers, radio and television programs; services are designed to make third parties aware of the availability of these products which they need. **Used** in CANADA since at least as early as 1994 on wares and on services.

MARCHANDISES: Mélanges d'épices, nommément : Garam Massala, y compris cumin, nigelle, fenugrec, clous de girofle, cannelle, curcuma et poivre noir; Geera torréfié, y compris cumin moulu; Achar Massala, y compris nigelle, cumin, graines de moutarde blanche, fenugrec et coriandre; et Halwa Massala, y compris cumin, nigelle, fenouil, gingembre, poivre, mora, havelay et cannelle. **SERVICES:** Fourniture de services de publicité pour des tiers dans des journaux ethniques et lors d'émissions de radio et de télévision ethniques; services conçus pour informer des tiers de la disponibilité de produits dont ils ont besoin. **Employée** au CANADA depuis au moins aussi tôt que 1994 en liaison avec les marchandises et en liaison avec les services.

1,121,590. 2001/11/15. Elisabeth Desilets, 1933 West 5th Avenue, Suite 311, Vancouver, BRITISH COLUMBIA, V6J1P6

Jade Goddess

SERVICES: Educational services, namely the provision of workshops in the field of ancient Chinese internal martial arts/meditations. **Proposed** Use in CANADA on services.

SERVICES: Services éducatifs, nommément fourniture d'ateliers dans le domaine des arts martiaux internes/méditations anciens chinois. **Emploi** projeté au CANADA en liaison avec les services.

1,121,832. 2001/11/13. Sunquest Property Corporation, 580 E Dobbie Avenue, Winnipeg, MANITOBA, R2K1G4
Representative for Service/Représentant pour Signification: DEVAN R. TOWERS, (TAYLOR MCCAFFREY), 9TH FLOOR, 400 ST. MARY AVENUE, WINNIPEG, MANITOBA, R3C4K5

ON THE WATERFRONT

SERVICES: Development, leasing, operation and management of a residential condominium project. **Proposed** Use in CANADA on services.

SERVICES: Développement, crédit-bail, exploitation et gestion de projet d'appartements résidentiels en copropriété. **Emploi** projeté au CANADA en liaison avec les services.

1,122,002. 2001/11/13. HON PO INTERNATIONAL LIMITED a company incorporated under the laws of the British Virgin Islands, P.O. Box 957, Offshore Incorporations Centre, Road Town, Tortola, BRITISH VIRGIN ISLANDS, **Representative for Service/Représentant pour Signification:** HEENAN BLAIKIE LLP, SUITE 2600, P.O. BOX 185, ROYAL BANK PLAZA, SOUTH TOWER, TORONTO, ONTARIO, M5J2J4

漢寶集團 龍蝦大王
HON PO GROUP (LOBSTER KING) LIMITED
(漢寶集團(龍蝦大王)有限公司)

The Chinese characters appearing in the first line of the trade-mark are translated into the English language as follows: NAME OF A DYNASTY, PRECIOUS, GROUP, LOBSTER, BIG, KING". The Chinese Mandarin transliteration for the first line of the trade-mark is: HAN BAO JI TUAN; LONG XIA DA HUANG; and the corresponding Chinese Cantonese transliteration is: HON PO CHAP TUEN; LUNG HA TAI WONG". The Chinese characters appearing on the bottom line of the trade-mark are translated into the English language as follows: NAME OF A DYNASTY, PRECIOUS, GROUP (LOBSTER, BIG, KING) LIMITED COMPANY. The Chinese Mandarin transliteration for the bottom line of the trade-mark is: HAN BAO JI TUAN (LONG XIA DA HUANG) YOU XIAN GONG SI; and the corresponding Chinese Cantonese transliteration is: HON PO CHAP TUEN (LUNG HA TAI WONG) YAU HAN GONG SI.

The right to the exclusive use of the word LOBSTER and the Chinese characters, which translate as lobster, apart from the trade mark.

WARES: Lobsters. **Priority** Filing Date: October 12, 2001, Country: HONG KONG, CHINA, Application No: 16752/2001 in association with the same kind of wares. **Used** in HONG KONG, CHINA on wares. **Registered** in or for HONG KONG, CHINA on October 12, 2001 under No. 200212433 on wares. **Proposed** Use in CANADA on wares.

Les caractères chinois qui apparaissent à la première ligne de la marque de commerce se traduisent en anglais comme suit : NAME OF A DYNASTY, PRECIOUS, GROUP, LOBSTER, BIG, KING. La translittération en mandarin, pour la première ligne de la marque de commerce, est: HAN BAO JI TUAN; LONG XIA DA HUANG; et la translittération correspondante en cantonais, est : HON PO CHAP TUEN; LUNG HA TAI WONG. Les caractères chinois qui apparaissent à la ligne inférieure de la marque de commerce se traduisent en anglais comme suit: NAME OF A DYNASTY, PRECIOUS, GROUP (LOBSTER, BIG, KING) LIMITED COMPANY. La translittération en mandarin, pour la ligne inférieure de la marque de commerce, est: HAN BAO JI TUAN (LONG XIA DA HUANG) YOU XIAN GONG SI; et la translittération correspondante en cantonais, est: HON PO CHAP TUEN (LUNG HA TAI WONG) YAU HAN GONG SI.

Le droit à l'usage exclusif du mot LOBSTER et des caractères chinois qui traduisent ce mot, en dehors de la marque de commerce.

MARCHANDISES: Homards. **Date** de priorité de production: 12 octobre 2001, pays: HONG KONG, CHINE, demande no: 16752/2001 en liaison avec le même genre de marchandises. **Employée:** HONG KONG, CHINE en liaison avec les marchandises. **Enregistrée** dans ou pour HONG KONG, CHINE le 12 octobre 2001 sous le No. 200212433 en liaison avec les marchandises. **Emploi** projeté au CANADA en liaison avec les marchandises.

1,122,039. 2001/11/13. Medcis Pharmaceutical Corporation a Delaware corporation, 8125 North Hayden Road, Scottsdale, Arizona, 85258, UNITED STATES OF AMERICA **Representative for Service/Représentant pour Signification:** BORDEN LADNER GERVAIS LLP, WORLD EXCHANGE PLAZA, 100 QUEEN STREET, SUITE 1100, OTTAWA, ONTARIO, K1P1J9



WARES: (1) Pharmaceutical preparations, namely, antipruritic preparations, analgesics, corticosteroid preparations, wart removal preparations, medicated shampoos, and preparations for treating skin discoloration, hyperpigmentation and actinic aging. (2) Pharmaceutical preparations, namely, preparations for treatment of acne, antibiotics, preparations for treatment of pediculosis, and preparations for treatment of hyperammonemia. **Used** in CANADA since at least as early as February 17, 1998 on wares (1). **Proposed** Use in CANADA on wares (2).

MARCHANDISES: (1) Préparations pharmaceutiques, notamment préparations antiprurigineuses, analgésiques, préparations corticoïdes, préparations pour enlever les verrues, shampoings médicamenteux et préparations pour le traitement de la dyschromies de la peau, de l'hyperpigmentation et le vieillissement actinique. (2) Préparations pharmaceutiques,

notamment préparations pour le traitement de l'acné, antibiotiques, préparations pour le traitement de la pédiculose, et préparations pour le traitement de l'hyperammonémie. **Employée** au CANADA depuis au moins aussi tôt que le 17 février 1998 en liaison avec les marchandises (1). **Emploi** projeté au CANADA en liaison avec les marchandises (2).

1,122,059. 2001/11/14. WMS GAMING INC., 800 South Northpoint Boulevard, Waukegan, Illinois, 60085, UNITED STATES OF AMERICA **Representative for Service/Représentant pour Signification:** FASKEN MARTINEAU DUMOULIN LLP, TORONTO DOMINION BANK TOWER, SUITE 4200, P.O. BOX 20, TORONTO-DOMINION CENTRE, TORONTO, ONTARIO, M5K1N6

THEY'RE OFF

WARES: (1) Currency and credit operated slot machines and gaming devices, namely, gaming machines for use in gaming establishments, all of the above for use in association with a lottery scheme authorized pursuant to the Criminal Code. (2) Currency and credit operated slot machines and gaming devices, namely, gaming machines for use in gaming establishments. **Priority** Filing Date: November 12, 2001, Country: UNITED STATES OF AMERICA, Application No: 78/092,713 in association with the same kind of wares (2). **Used** in UNITED STATES OF AMERICA on wares (2). **Registered** in or for UNITED STATES OF AMERICA on August 19, 2003 under No. 2,754,409 on wares (2). **Proposed** Use in CANADA on wares (1).

MARCHANDISES: (1) Machines à sous et dispositifs de jeux de hasard acceptant les espèces ou les crédits, notamment machines de jeux de hasard pour utilisation dans les maisons de jeux, devant toutes être utilisées dans le cadre d'un système de loterie autorisé en vertu du Code criminel. (2) Machines à sous et dispositifs de jeux de hasard acceptant les espèces et les crédits, notamment machines de jeux pour utilisation dans les maisons de jeux. **Date** de priorité de production: 12 novembre 2001, pays: ÉTATS-UNIS D'AMÉRIQUE, demande no: 78/092,713 en liaison avec le même genre de marchandises (2). **Employée:** ÉTATS-UNIS D'AMÉRIQUE en liaison avec les marchandises (2). **Enregistrée** dans ou pour ÉTATS-UNIS D'AMÉRIQUE le 19 août 2003 sous le No. 2,754,409 en liaison avec les marchandises (2). **Emploi** projeté au CANADA en liaison avec les marchandises (1).

1,122,250. 2001/11/15. Crazy Pet, LLC, 710 S. Ayon Ave., Azusa, California, 91702, UNITED STATES OF AMERICA **Representative for Service/Représentant pour Signification:** WAYNE E. LOGAN, (LOGAN & COMPANY), 800, 550 - 11 AVENUE S.W., CALGARY, ALBERTA, T2R1M7



The right to the exclusive use of the word CAT is disclaimed apart from the trade-mark.

WARES: (1) Non-medicated pet care preparations, namely, shampoo, conditioners, and grooming sprays. (2) Pet care products, namely, medicated shampoos and conditioners. **Used** in UNITED STATES OF AMERICA on wares. **Registered** in or for UNITED STATES OF AMERICA on July 14, 1998 under No. 2,172,388 on wares (1); UNITED STATES OF AMERICA on February 23, 1999 under No. 2,224,975 on wares (2). **Proposed** Use in CANADA on wares. **Benefit** of section 14 is claimed on wares.

Le droit à l'usage exclusif du mot CAT en dehors de la marque de commerce n'est pas accordé.

MARCHANDISES: (1) Préparations non médicamenteuses pour le soin d'animaux domestiques, notamment shampoing, revitalisants et vaporisateurs pour toilettage. (2) Produits pour le soin des animaux familiers, notamment shampoings et conditionneurs médicamenteux. **Employée:** ÉTATS-UNIS D'AMÉRIQUE en liaison avec les marchandises. **Enregistrée** dans ou pour ÉTATS-UNIS D'AMÉRIQUE le 14 juillet 1998 sous le No. 2,172,388 en liaison avec les marchandises (1); ÉTATS-UNIS D'AMÉRIQUE le 23 février 1999 sous le No. 2,224,975 en liaison avec les marchandises (2). **Emploi** projeté au CANADA en liaison avec les marchandises. **Le** bénéficie de l'article 14 de la Loi sur les marques de commerce est revendiqué en liaison avec les marchandises.

1,122,252. 2001/11/15. Crazy Pet, LLC, 710 S. Ayon Ave., Azusa, California, 97102, UNITED STATES OF AMERICA **Representative for Service/Représentant pour Signification:** WAYNE E. LOGAN, (LOGAN & COMPANY), 800, 550 - 11 AVENUE S.W., CALGARY, ALBERTA, T2R1M7

Crazy Dog

The right to the exclusive use of the word DOG is disclaimed apart from the trade-mark.

WARES: Non-medicated, non-veterinary grooming products for small animals, namely, shampoo, conditioner and grooming sprays for dogs, cats and small pets. **Used** in UNITED STATES OF AMERICA on wares. **Registered** in or for UNITED STATES OF AMERICA on August 12, 1997 under No. 2,087,222 on wares. **Proposed** Use in CANADA on wares. **Benefit** of section 14 is claimed on wares.

Le droit à l'usage exclusif du mot DOG en dehors de la marque de commerce n'est pas accordé.

MARCHANDISES: Produits de toilettage non médicamenteux, autres que vétérinaires, pour petits animaux, notamment shampoing, revitalisants et vaporisateurs de toilettage pour chiens, chats et petits animaux familiers. **Employée:** ÉTATS-UNIS D'AMÉRIQUE en liaison avec les marchandises. **Enregistrée** dans ou pour ÉTATS-UNIS D'AMÉRIQUE le 12 août 1997 sous le No. 2,087,222 en liaison avec les marchandises. **Emploi** projeté au CANADA en liaison avec les marchandises. **Le** bénéficie de l'article 14 de la Loi sur les marques de commerce est revendiqué en liaison avec les marchandises.

1,122,568. 2001/11/16. Crazy Pet, LLC, 710 S. Ayon Ave., Azusa, California, 91702, UNITED STATES OF AMERICA **Representative for Service/Représentant pour Signification:** WAYNE E. LOGAN, (LOGAN & COMPANY), 800, 550 - 11 AVENUE S.W., CALGARY, ALBERTA, T2R1M7

Crazy Pet

The right to the exclusive use of the word PET is disclaimed apart from the trade-mark.

WARES: Shampoos, conditioners, and grooming sprays for pets. **Used** in UNITED STATES OF AMERICA on wares. **Registered** in or for UNITED STATES OF AMERICA on July 29, 1997 under No. 2,084,047 on wares. **Proposed** Use in CANADA on wares. **Benefit** of section 14 is claimed on wares.

Le droit à l'usage exclusif du mot PET en dehors de la marque de commerce n'est pas accordé.

MARCHANDISES: Shampoings, conditionneurs et atomiseurs de toilettage pour animaux familiers. **Employée:** ÉTATS-UNIS D'AMÉRIQUE en liaison avec les marchandises. **Enregistrée** dans ou pour ÉTATS-UNIS D'AMÉRIQUE le 29 juillet 1997 sous le No. 2,084,047 en liaison avec les marchandises. **Emploi** projeté au CANADA en liaison avec les marchandises. **Le** bénéficie de l'article 14 de la Loi sur les marques de commerce est revendiqué en liaison avec les marchandises.

1,122,718. 2001/11/19. NORSKE SKOGINDUSTRIER ASA, Oksenøyveien 80, N-1326 Lysaker, NORWAY **Representative for Service/Représentant pour Signification:** GOWLING LAFLEUR HENDERSON LLP, SUITE 4900, COMMERCE COURT WEST, TORONTO, ONTARIO, M5L1J3



WARES: Printing paper and magazine paper. **Priority** Filing Date: November 02, 2001, Country: NORWAY, Application No: 2001 13059 in association with the same kind of wares. **Used** in NORWAY on wares. **Registered** in or for NORWAY on July 25, 2002 under No. 215215 on wares. **Proposed** Use in CANADA on wares.

MARCHANDISES: Papier à imprimer et papier à revue. **Date** de priorité de production: 02 novembre 2001, pays: NORVÈGE, demande no: 2001 13059 en liaison avec le même genre de marchandises. **Employée:** NORVÈGE en liaison avec les marchandises. **Enregistrée** dans ou pour NORVÈGE le 25 juillet 2002 sous le No. 215215 en liaison avec les marchandises. **Emploi** projeté au CANADA en liaison avec les marchandises.

1,122,929. 2001/11/21. FOSS ELECTRIC A/S, Slangerupgade 69, P.O. Box 260, 3400 Hillerød, DENMARK **Representative for Service/Représentant pour Signification:** GOWLING LAFLEUR HENDERSON LLP, SUITE 4900, COMMERCE COURT WEST, TORONTO, ONTARIO, M5L1J3

FOODSCAN

WARES: Scientific apparatus and instruments, namely optical instruments for measuring, checking (supervision) and analysing samples of food; apparatus, namely optical apparatus for measuring, checking (supervision) and analysing samples of food to determine their contents of fat, protein, moisture, solids, solids-non-fat, ash, salt and pH for use in laboratories and in the food industry, including but not limited to slaughterhouses, meat factories and dairies; apparatus for bacteriological analysis; data processing apparatus and instruments and recorded computer software for measuring, checking (supervision) and analysing samples of food for use in connection with the aforesaid apparatus and instruments; parts and accessories for all the aforementioned goods. **SERVICES:** Scientific and industrial research within the food industry, namely measuring and analysing and controlling (supervising) samples of food; bacteriological research; bacteriology, namely analysis regarding bacteria in the food industry; laboratory research, chemical analysis, chemical research; technical and chemical consultation services concerning measurement, analysis and control of samples of food. **Used** in CANADA since at least as early as September 28, 2001 on wares and on services. **Priority** Filing Date: May 22, 2001, Country: OHIM (EC), Application No: 002228724 in association with the same kind of wares and in association with the same kind of services.

MARCHANDISES: Appareils et instruments scientifiques, nommément instruments optiques servant à mesurer, examiner et analyser des échantillons de denrées alimentaires; appareils, nommément appareils d'optique pour mesurage, vérification et analyse échantillons d'aliments afin de déterminer leur teneur en matières grasses, en protéines, en humidité, en solides, en solides non gras, en cendre et en sel ainsi que leur alcalinité pour utilisation en laboratoire et dans l'industrie alimentaire, y compris, mais sans s'y restreindre, dans les abattoirs, les conserveries de viande et les laiteries; appareils pour analyse bactériologique; appareils et instruments de traitement des données et logiciels enregistrés pour mesurage, examen et analyse d'échantillons de denrées alimentaires pour utilisation avec les appareils et instruments susmentionnés; pièces et accessoires pour toutes les marchandises susmentionnées. **SERVICES:** Recherche scientifique et industrielle dans le secteur alimentaire, nommément mesurage, analyse et contrôle (examen) d'échantillons de denrées alimentaires; recherches

bactériologiques; bactériologie, nommément analyse ayant trait aux bactéries dans le secteur de l'alimentation; recherche en laboratoire, analyse de produits chimiques, recherche en chimie; services de conseil en chimie et en technologie ayant trait au mesurage, à l'analyse et au contrôle d'échantillons de denrées alimentaires. **Employée** au CANADA depuis au moins aussi tôt que le 28 septembre 2001 en liaison avec les marchandises et en liaison avec les services. **Date** de priorité de production: 22 mai 2001, pays: OHMI (CE), demande no: 002228724 en liaison avec le même genre de marchandises et en liaison avec le même genre de services.

1,122,936. 2001/11/21. DOLLAMUR MATS LTD, 4709 S. Edgewood Terrace, Fort Worth, Texas 76119, UNITED STATES OF AMERICA **Representative for Service/Représentant pour Signification:** GOWLING LAFLEUR HENDERSON LLP, SUITE 4900, COMMERCE COURT WEST, TORONTO, ONTARIO, M5L1J3

DOLLAMUR

WARES: Wrestling mats, gymnastic cheerleading mats, and gymnastic tumbling mats. **Used** in CANADA since at least as early as February 1996 on wares. **Priority** Filing Date: May 29, 2001, Country: UNITED STATES OF AMERICA, Application No: 76/265,191 in association with the same kind of wares. **Used** in UNITED STATES OF AMERICA on wares. **Registered** in or for UNITED STATES OF AMERICA on December 11, 2001 under No. 2,517,417 on wares.

MARCHANDISES: Matelas de lutte, tapis d'exercices pour meneuses de claqué, et tapis d'exercices pour faire des culbutes. **Employée** au CANADA depuis au moins aussi tôt que février 1996 en liaison avec les marchandises. **Date** de priorité de production: 29 mai 2001, pays: ÉTATS-UNIS D'AMÉRIQUE, demande no: 76/265,191 en liaison avec le même genre de marchandises. **Employée:** ÉTATS-UNIS D'AMÉRIQUE en liaison avec les marchandises. **Enregistrée** dans ou pour ÉTATS-UNIS D'AMÉRIQUE le 11 décembre 2001 sous le No. 2,517,417 en liaison avec les marchandises.

1,122,956. 2001/11/22. TCG International Inc., 27th Floor, 4710 Kingsway, Burnaby, BRITISH COLUMBIA, V5H4M2 **Representative for Service/Représentant pour Signification:** RIDOUT & MAYBEE LLP, 19TH FLOOR, 150 METCALFE STREET, OTTAWA, ONTARIO, K2P1P1

AUTOSTOCK

The trade-mark is shown in the accompanying drawing. Color is claimed as a feature of the mark. The letters are blue and the steering wheel is red.

The right to the exclusive use of the word STOCK is disclaimed apart from the trade-mark.

SERVICES: Wholesale distribution of automotive glass, radiators and related products, namely urethanes, primers, glass cleaners, automotive cleaners, caulking guns, urethane ovens, automotive tapes, clips, screens, mouldings, channels, sealers, weather stripping, adhesives and lubricants; operating a business for the wholesale of automobile windshields and glass, window glass, window panes, automobile upholstery, automobile body trims, floor mats, vinyl roofs for automobiles, stripes and mouldings for automobiles, and accessories for cars and vehicles, namely, hand tools for repairing windshields in vehicles, windshield remover tools, scrapers, knives, cutters, polishers, vacuums, sanders, resins and repair kits for automobiles, safety goggles, safety glasses, automobile hood protectors, gloves, wiper blades, rear sliding windows, mirror buttons, roof racks, roof vents, window tints, sunroofs, sun visors, bug deflectors and remote car starters; operating a business for the repair and maintenance of all types of motor vehicles and for the wholesale, installation and repair and maintenance of all types of motor vehicle accessories, namely, windshields and car windows, vehicle interior padding, rugs, sliding roofs, vinyl roofs, moulding, car paint, ignition components, tool boxes, air pipes, gasoline, parts for exhaust systems, nuts and bolts, tires, mud flaps, car mirrors, car covers, lubricants, motor oil, shock absorbers, brake pads, brakes, accumulators, batteries, oil filters, air filters, alternators, generators, control boxes, water pumps, gasoline pumps, greases for vehicles, suspension parts, spark plugs, headlights for motor-vehicles, universal joints, differentials, driveshafts, cardan joints, steering wheels and lighting components. **Used** in CANADA since at least as early as October 1994 on services.

La marque de commerce est représentée dans le dessin joint. La couleur est revendiquée comme une caractéristique de la marque. Les lettres sont en bleu et le volant est en rouge.

Le droit à l'usage exclusif du mot STOCK en dehors de la marque de commerce n'est pas accordé.

SERVICES: Distribution en gros de glaces, de radiateurs et de produits connexes pour automobile, nommément uréthane, apprêts, nettoyeurs pour glaces, nettoyeurs pour automobile, pistolets à calfeutrer, fours à uréthane, bandes pour automobile, pinces, grilles, moulures, profilés, produits d'étanchéité, produits de calfeutrage, adhésifs et lubrifiants; exploitation d'une entreprise de vente en gros de pare-brise et glaces d'automobile, glaces et lunettes d'automobile, rembourrage pour automobile, panneaux de carrosserie d'automobile, tapis de plancher, toits en vinyle pour automobiles, bandes et moulures pour automobiles, accessoires pour automobiles et véhicules, nommément outils à main pour réparation de pare-brise de véhicules, outils de dépose de pare-brise, grattoirs, couteaux, outils de coupe, polissoirs, aspirateurs, ponceuses, résines, trousse de réparation pour automobiles, lunettes de sécurité, lunettes de protection, protecteurs de capot d'automobile, gants, balais d'essuie-glace, glaces arrière coulissantes, boutons de rétroviseur, galeries porte-bagages, aérateurs de toiture, teintures pour glaces, toits ouvrants, pare-soleil, déflecteurs d'insectes et démarreurs d'automobile à distance; exploitation d'une entreprise de réparation et entretien de toutes sortes de véhicules motorisés et de vente en gros, pose, réparation et entretien de toutes sortes d'accessoires de véhicules motorisés, nommément pare-brise et glaces d'automobile, garnitures d'intérieur de véhicule, carpettes,

toits ouvrants, toits en vinyle, moulures, peinture d'automobile, éléments de circuit d'allumage, boîtes à outils, gaines d'air, essence, pièces de circuits d'échappement, écrous, vis, pneus, bavettes garde-boue, rétroviseurs d'automobile, housses d'automobile, lubrifiants, huile à moteur, amortisseurs, plaquettes de freins, freins, accumulateurs, batteries, filtres à huile, filtres à air, alternateurs, dynamos, boîtes de commande, pompes à eau, pompes à essence, graisses pour véhicules, pièces de suspension, bougies d'allumage, phares pour véhicules motorisés, joints universels, différentiels, arbres de transmission, joints de cardan, volants et éléments d'éclairage. **Employée** au CANADA depuis au moins aussi tôt que octobre 1994 en liaison avec les services.

1,123,358. 2001/11/28. Port Royal 400th Anniversary Society, 285 St. George Street, P.O. Box 2005, Annapolis Royal, NOVA SCOTIA, B0S1A0



The elements of this logo are as follows. The top elements consist of the blue, white, and red Acadian flag placed on a slight "S" curve. On each of the flag panels there is a graphic element. The first is a Fleur-de-lis, reversed out of the blue panel. The second element is a feather, pale gold with black outline of the detail. The third is a sword, reversed out of the red panel, with a black drop shadow. Below the flag is a stylized type treatment of the words "Port Royal", which also follow the same "S" curve as the flag. The word Port appears in red with a blue drop shadow, and the word Royal appears blue with a red drop shadow. Below the word are a date in black that reads 1605-2005. The date also follows the curve and a gold 5-pointed star separates the two dates. On either side of the date is a banner made up of two stripes, a blue one on top and a red one below it.

The color is claimed as a feature of the mark. The elements of this logo are as follows. The top elements consist of the blue, white, and red Acadian flag placed on a slight "S" curve. On each of the flag panels there is a graphic element. The first is a Fleur-de-lis, reversed out of the blue panel. The second element is a feather, pale gold with black outline of the detail. The third is a sword, reversed out of the red panel, with a black drop shadow. Below the flag is a stylized type treatment of the words "Port Royal", which also follow the same "S" curve as the flag. The word Port appears

in red with a blue drop shadow, and the word Royal appears blue with a red drop shadow. Below the word are a date in black that reads 1605-2005. The date also follows the curve and a gold 5-pointed star separates the two dates. On either side of the date is a banner made up of two stripes, a blue one on top and a red one below it. The blue colour is Pantone/Æ 653, the red is Pantone/Æ 1797, and the gold is Pantone/Æ 142. (The gold in the feather is a 30% tint of the Pantone/Æ142) and the fourth colour is a solid black.

The right to the exclusive use of the words PORT ROYAL is disclaimed apart from the trade-mark.

WARES: Printed materials, namely; letterhead paper, envelopes, facsimile cover sheets, press release cover sheets, note cards, business cards, post cards, pens, pencils, labels, badges, stickers, name tags, notebooks, brochures, media kits, newsletters, posters, banners, signs, license plates, bumper stickers, decals, pennants on sticks, CD jacket covers, mugs, spoons, mouse pads, key chains, buttons; lottery tickets; vinyl and cardboard point of sale items namely table tents, shelf danglers, price cards, case stackers and menu boards; party goods, namely paper plates, cups, napkins, hats, horns, balloons, insulated beverage holders and card stock invitations; jewelry, namely charms, pendants, bracelets, lapel pins, cuff links, necklaces, earrings and rings; collectable items, namely spoons, limited edition stamps, coins, gold plated or karat gold stamp replicas, and heritage art prints or historic reproductions; books; Christmas tree ornaments; gift boxes; printed and digital instructional and teaching materials namely books and CD Roms; packaged foods, namely tortilla chips, nuts, pretzels, popcorn, ice cream snacks, frozen ice cream novelties, soft drinks; preparations for making beverages, namely syrups, powders, crystals, and concentrates; alcoholic brewery beverages; distilled and aerated waters; clothing, namely mens', ladies', girls', boys' and childrens' t-shirts, sweatshirts, golf shirts, sweaters, turtlenecks, coats, jackets, hats, scarves; towels; stuffed toy animals; toys, namely board games.

SERVICES: Organizing cultural and heritage events, namely historic re-enactments and events denoting the 400th anniversary of Port Royal/Annapolis Royal, Nova Scotia; fundraising events; conducting entertainment exhibitions in the nature of parades, plays, outdoor theatre and concerts, entertainment services in the nature of radio and television programs; motion picture film production; history education namely the development of seminars and CD Rom edukit; public awareness namely, television, newspaper, radio advertisements, posters and mail flyers; coordinating television and print advertising; production and distribution of promotional and informational materials namely newsletters, fundraising appeal notices, press releases, publicity kits and website. **Proposed** Use in CANADA on wares and on services.

Le logo se présente comme suit. Les éléments du haut comprennent le drapeau acadien bleu, blanc et rouge qui épouse une légère courbe en S. Un élément graphique figure sur chacun des panneaux du drapeau. Le premier est une fleur de lis qui se détache du panneau bleu. Le second est une plume d'oiseau de couleur or pâle bordée de noir. Le troisième est une épée qui se détache du panneau rouge avec une ombre portée noire. Sous le drapeau se trouvent les mots "Port Royal" en lettres stylisées; les mots suivent la même courbe en S que le drapeau. Le mot Port

est en rouge avec une ombre portée de couleur bleue et le mot Royal est en bleu avec une ombre portée de couleur rouge. Sous le mot figure la date 1605-2005; la date est en noir. La date épouse également la courbe et une étoile à cinq pointes de couleur or sépare les deux dates. De chaque côté de la date se trouve une bannière constituée de deux rayures : la rayure supérieure est en bleu et la rayure inférieure est en rouge.

La couleur est revendiquée comme une caractéristique de la marque. Les éléments de ce logo se présentent comme suit. Les éléments du haut comprennent le drapeau acadien bleu, blanc et rouge qui épouse une légère courbe en S. Sur chacun des panneaux du drapeau se trouve un élément graphique. Le premier est une fleur de lis qui se détache du panneau bleu. Le second est une plume d'oiseau de couleur or pâle bordée de noir. Le troisième est une épée qui se détache du panneau rouge avec une ombre portée noire. Sous le drapeau se trouvent les mots "Port Royal" en lettres stylisées; les mots épousent la même courbe en S que le drapeau. Le mot Port est en rouge avec une ombre portée de couleur bleue et le mot Royal est en bleu avec une ombre portée de couleur rouge. Sous le mot figure la date 1605-2005; la date est en noir. La date épouse également la courbe et une étoile à cinq pointes de couleur or sépare les deux dates. De chaque côté de la date se trouve une bannière constituée de deux rayures : la rayure supérieure est en bleu et la rayure inférieure est en rouge. La couleur bleue est la couleur Pantone 653, la couleur rouge est la couleur Pantone 1797 et la couleur or est la couleur Pantone 142. (La couleur or de la plume est la teinte 30 de la couleur Pantone 142) et la quatrième couleur est noir.)

Le droit à l'usage exclusif des mots PORT ROYAL en dehors de la marque de commerce n'est pas accordé.

MARCHANDISES: Imprimés, nommément : papier à en-tête, enveloppes, feuilles couvertures pour télécopies, feuilles couvertures pour communiqués de presse, cartes de correspondance, cartes professionnelles, cartes postales, stylos, crayons, étiquettes, insignes, autocollants, insignes d'identité, carnets, brochures, cahiers de presse, bulletins, affiches, banderoles, pancartes, plaques d'immatriculation, affichettes, décalques, fanions sur bâtonnets, boîtiers protecteurs de CD, grosses tasses, cuillères, tapis de souris, chaînes porte-clés, boutons; billets de loterie; articles de promotion sur le lieu de vente, en vinyle et carton, nommément : cartes-chevalet, papillons publicitaires, cartes barèmes, gerbeurs de caisses et cartes à menus; articles de fête, nommément : assiettes en papier, tasses, serviettes de table, chapeaux, avertisseurs, ballons, porte-gobelet isolés et lots de cartes d'invitation; bijoux, nommément : breloques, pendentifs, bracelets, épinglettes, boutons de manchette, colliers, boucles d'oreilles et bagues; articles de collection, nommément : cuillères, timbres à tirage limité, monnaies, répliques en or ou plaquées or, reproductions d'oeuvres liées au patrimoine artistique ou historique; livres; ornements d'arbre de Noël; boîtes-cadeaux; matériels imprimés ou électroniques de formation ou d'enseignement, nommément : livres et cédéroms, aliments emballés, croustilles au maïs, noix, bretzels, popcorn, glaces-collations, glaces fantaisies surgelées, boissons non alcoolisées, mélanges à boissons, nommément : sirops, poudres, cristaux et concentrés; boissons de brasserie; eaux distillées et gazeuses; vêtements pour hommes, dames,

garçons et filles, nommément : tee-shirts, sweat-shirts, chemises de golf, cols roulés, manteaux, vestes, chapeaux, foulards; serviettes, animaux- jouets en peluche; jouets, nommément : jeux de table. **SERVICES:** Organisation d'événements ayant trait à la culturel et au patrimoine, nommément reconstitutions historiques et événements pour le 400e anniversaire de Port Royal/Annapolis Royal, en Nouvelle-Écosse; événements de collecte de fonds; organisation d'expositions de divertissement sous forme de défilés, de pièces de théâtre, de pièces de théâtre et de concerts à l'extérieur, services de divertissement sous forme de programmes de radio et de télévision; production de films cinématographiques; enseignement de l'histoire, nommément élaboration de séminaires et de trousse d'enseignement sur CD-ROM; sensibilisation du public, nommément au moyen de la télévision, des journaux, de publicités à la radio, d'affiches et de prospectus par la poste; coordination de publicité à la télévision et de publicité imprimée; production et distribution de matériel promotionnel et d'information, nommément bulletins, avis d'appel de campagnes de financement, communiqués, trousse de publicité et site Web. **Emploi** projeté au CANADA en liaison avec les marchandises et en liaison avec les services.

1,123,440. 2001/11/28. Capital Controls Company, Inc., 3000 Advance Lane, Colmar, Pennsylvania, 18915, UNITED STATES OF AMERICA **Representative for Service/Représentant pour Signification:** FINLAYSON & SINGLEHURST, 70 GLOUCESTER STREET, OTTAWA, ONTARIO, K2P0A2

FRONTLINE

WARES: Water treatment equipment, namely an ultraviolet light source for disinfecting water for use in water treatment installations. **Priority** Filing Date: November 07, 2001, Country: UNITED STATES OF AMERICA, Application No: 76/335,267 in association with the same kind of wares. **Used** in UNITED STATES OF AMERICA on wares. **Registered** in or for UNITED STATES OF AMERICA on October 07, 2003 under No. 2,772,321 on wares. **Proposed** Use in CANADA on wares.

MARCHANDISES: Équipement de traitement de l'eau, nommément source de rayons ultraviolets pour désinfecter l'eau à utiliser dans les installations de traitement de l'eau. **Date** de priorité de production: 07 novembre 2001, pays: ÉTATS-UNIS D'AMÉRIQUE, demande no: 76/335,267 en liaison avec le même genre de marchandises. **Employée:** ÉTATS-UNIS D'AMÉRIQUE en liaison avec les marchandises. **Enregistrée** dans ou pour ÉTATS-UNIS D'AMÉRIQUE le 07 octobre 2003 sous le No. 2,772,321 en liaison avec les marchandises. **Emploi** projeté au CANADA en liaison avec les marchandises.

1,123,527. 2001/11/28. MANHATTAN GROUP, LLC a legal entity, 430 First Avenue North, Suite 500, Minneapolis, Minnesota 55401, UNITED STATES OF AMERICA **Representative for Service/Représentant pour Signification:** RICHES, MCKENZIE & HERBERT LLP, SUITE 1800, 2 BLOOR STREET EAST, TORONTO, ONTARIO, M4W3J5

FINGER FOLLIES

WARES: Hand puppets. **Used** in CANADA since at least as early as October 01, 1999 on wares.

MARCHANDISES: Marionnettes à gaine. **Employée** au CANADA depuis au moins aussi tôt que le 01 octobre 1999 en liaison avec les marchandises.

1,123,633. 2001/11/29. E'lite Optik Canada Inc., 520 Westney Road South, Units 3 & 4, Ajax, ONTARIO, L1S6W4 **Representative for Service/Représentant pour Signification:** MBM & CO., 270 ALBERT STREET, 14TH FLOOR, P.O. BOX 809, STATION B, OTTAWA, ONTARIO, K1P5P9

E'LITE EYEWEAR

The right to the exclusive use of the word EYEWEAR is disclaimed apart from the trade-mark.

WARES: Eyeglasses, sunglasses, principle eyeglass frames and magnetic secondary eyeglass frames. **Used** in CANADA since at least as early as June 01, 2000 on wares.

Le droit à l'usage exclusif du mot EYEWEAR en dehors de la marque de commerce n'est pas accordé.

MARCHANDISES: Lunettes, lunettes de soleil, montures de lunettes principales et montures de lunettes secondaires magnétiques. **Employée** au CANADA depuis au moins aussi tôt que le 01 juin 2000 en liaison avec les marchandises.

1,123,634. 2001/11/29. E'lite Optik Canada Inc., 520 Westney Road South, Units 3 & 4, Ajax, ONTARIO, L1S6W4 **Representative for Service/Représentant pour Signification:** MBM & CO., 270 ALBERT STREET, 14TH FLOOR, P.O. BOX 809, STATION B, OTTAWA, ONTARIO, K1P5P9



The right to the exclusive use of the word EYEWEAR is disclaimed apart from the trade-mark.

WARES: Eyeglasses, sunglasses, principle eyeglass frames and magnetic secondary eyeglass frames. **Used** in CANADA since at least as early as June 01, 2000 on wares.

Le droit à l'usage exclusif du mot EYEWEAR en dehors de la marque de commerce n'est pas accordé.

MARCHANDISES: Lunettes, lunettes de soleil, montures de lunettes principales et montures de lunettes secondaires magnétiques. **Employée** au CANADA depuis au moins aussi tôt que le 01 juin 2000 en liaison avec les marchandises.

1,123,828. 2001/12/07. THE ROYAL CANADIAN GEOGRAPHICAL SOCIETY, 39 McArthur Avenue, Vanier, ONTARIO, K1L8L7 **Representative for Service/Représentant pour Signification:** OSLER, HOSKIN & HARCOURT LLP, SUITE 1500, 50 O'CONNOR STREET, OTTAWA, ONTARIO, K1P6L2

CG KIDS

The right to the exclusive use of the word KIDS is disclaimed apart from the trade-mark.

WARES: (1) Audio, video, computer and laser discs, pre-recorded compact discs, pre-recorded computer discs, all of which are prerecorded with information regarding natural history and geography of interest to young adults; pre-recorded audio and video cassettes, pre-recorded audio and video tapes; computer accessories, namely mouse pads, mice, disc cases, computer carry-on cases, keyboard wrist pads, computer monitor frames; educational computer games in the form of games and interactive software in the field of geography and natural history; computer software, namely screen savers; video game software, video game cartridges and video game machines for use with televisions; radios and telephones; video recordings, video stream recordings, and audio recordings provided over the global computer network; computer game software; video game programs, interactive video games and game software provided over the global computer network; computer software for use as computer screensavers, computer wallpaper, computer browser skins, and computer cursors provided over the global computer network. (2) Binoculars; sunglasses; eyeglass frames; eyewear straps and chains; eyeglass and sunglass cases; magnets; credit cards and pre-paid telephone calling cards. (3) Publications and printed matter, namely trading cards, stickers, decals, stamps, collectible cardboard trading discs, memo boards, clipboards, paper coasters, post cards, place mats of paper, note cards, playing cards, memo pads, ball point pens, pencils, pen and paper holders, desktop document trays, scrap books, rubber stamps, paper banners and flags, bookmarks, 3-ring binders, stationery folders, wirebound notebooks, portfolio notebooks, unmounted and mounted photographs, posters, calendars, bumper stickers, book covers, wrapping paper, children's activity books, children's coloring books, posters, postcards, pictures, announcement cards, cards, writing paper and envelopes, notecards, diaries, notepaper, albums, photo albums, calendars, note books, height cards, binders, sketch books, invitations, paper napkins, party hats, paper towels, paper handkerchiefs, tissue; books and magazines, children's books, colouring books, baby books, general feature magazines, children's magazines, pens, pencils, pencil cases, pencil erasers, pencil sharpeners and bookends; artists' materials namely paint, water-colours, pencils, colour-pencils; coloured chalk, felt pens; paint brushes; newsletters and pamphlets, electronic publications in the nature of magazines and newsletters provided over the global computer network; coloring books in the nature of drawings and pictures provided over the global computer network. (4) Cosmetics and personal hygiene products namely, skin cleansing lotions, skin cream, skin lotions, baby wipes, baby oil, baby powder, moist cloths for personal

cleaning, body shampoo, hair shampoo, bath oil, bath salts, bath crystals, bath foam, bath gel, bath beads, polishing, scouring and abrasive preparations in paste or liquid form for household use; bath soaps and face soaps; perfumery, essential oils for personal use, cosmetics namely, lipstick, face powder, eye shadow, eyebrow pencil, mascara, eye liner, eye makeup, facial makeup, foundation makeup, makeup remover, fingernail polish, fingernail polish remover, hair lotions. (5) Cameras, radios; apparatus for recording, transmission or reproduction of sound or images namely stereo receivers, audio and video cassette players and video cameras; DVD players; computer discs, recording discs, audio and video cassettes, video tapes, compact discs, laser discs, mini discs all of which are prerecorded with information regarding natural history and geography of interest to young adults; watches. (6) Musical instruments namely drums, tambourines, guitars, trumpets, harmonicas, horns, flutes and triangles. (7) Glassware and porcelain namely, beverage glassware, plates, cups, bowls, teapots and eggcups, earthenware, namely mugs. (8) Textiles and textile goods namely, fabrics, towels, baby pads, diaper covers, sheets, pillow cases, curtains, placemats, blankets; bed and table covers; lamps, telephone cards. (9) Clothing, namely, socks, T-shirts, sweatshirts, sweatpants, pants, tank tops, jerseys, shorts, pajamas, sport shirts, rugby shirts, sweaters, belts, ties, nightshirts, hats, warm-up suits, jackets, parkas, coats, cloth bibs, head bands, wrist bands, aprons, boxer shorts, slacks, caps, ear muffs, gloves, mittens, woven and knit shirts, bathing suits, beachwear, blouses, coats, coveralls, cravats, dresses, gloves, jackets, jeans, jogging suits, jumpers, neckwear, night gowns, night shirts, pajamas, pants, pullovers, rainwear, shirts, shorts, skirts, sleepwear, sport shirts, suits, bow ties, trousers, underclothes, underwear, warm up suits; headgear namely, headbands, hats, caps and visors. (10) Athletic bags, shoe bags for travel, overnight bags, umbrellas, backpacks, baby backpacks, duffel bags, tote bags, luggage, luggage tags, patio umbrellas, valises, attaché cases, billfolds, wallets, briefcases, canes, business card cases, book bags, all purpose sports bags, golf umbrellas, gym bags, purses, coin purses, fanny packs, waist packs, cosmetic cases sold empty, garment bags for travel, handbags, key cases, knapsacks, suitcases, toiletry cases sold empty, trunks for travelling and rucksacks, travel bags, carry-on bags, overnight bags, duffel bags, backpacks, all purpose sport bags, gym bags, beach bags, book bags, school book bags, leather shopping bags, textile shopping bags, tote bags, shoulder bags; umbrellas; wallets, purses. (11) Toys, games and sporting goods, namely, playground balls, sports balls, rubber action balls and foam action balls, electronic table top games, electronic video arcade game machines, dolls, toy figures, toy action figures, stuffed toys, puppets, board games, party games for children; wind-up walking toys, wind-up toys, electrical and mechanical action toys, toy mobiles, toy vehicles, non-riding transportation toys, plush toys, stuffed toys, soft sculpture toys, toy boxes, squeezable squeaking toys, water squirting toys, bath toys, bathtub toys, inflatable bath toys, inflatable ride-on toys, ride-on toys, multiple activity toys for children and babies, baby rattles, action crib toys for infants, jigsaw puzzles, party favours in the nature of small toys; baseballs, tennis balls, soccer balls, beach balls, playground balls, baseball bats, sports goggles, sports helmets, sports bags, tennis rackets; decorations for Christmas

trees, games provided over the global computer network. **SERVICES:** (1) Entertainment and educational services in the nature of television and radio programs; the production and distribution of radio and television broadcasts; entertainment services, namely, providing a website featuring television highlights, interactive television highlights, video recordings, video stream recordings, interactive video highlight selections, radio programs, radio highlights and audio recordings; entertainment services, namely, providing a website featuring information, statistical information, database of information, database of statistical information, and interactive games in the field of geography and natural history; entertainment services, namely, providing a website featuring on-line games. (2) Providing databases featuring general and local news and information of interest to specific geographic areas; providing temporary use of on-line non-downloadable software for gaining access to and for viewing television highlights, video recordings, video stream recordings, interactive video highlight selections, radio programs, radio highlights, and audio recordings over the global computer network; providing game software, video games, interactive games, computer screensavers, computer wallpaper, computer browser skins, and computer cursors over the global computer network. **Proposed Use in CANADA** on wares and on services.

Le droit à l'usage exclusif du mot KIDS en dehors de la marque de commerce n'est pas accordé.

MARCHANDISES: (1) Disques audio, disques vidéo, disques pour ordinateurs et disques laser, disques compacts préenregistrés, disquettes préenregistrées, tous contenant de l'information ayant trait à l'histoire naturelle et à la géographie et destinés aux jeunes adultes, audiocassettes et vidéocassettes préenregistrées, bandes audio et vidéo préenregistrées; accessoires d'ordinateur, nommément tapis de souris, souris, étuis pour disques, étuis de transport pour ordinateurs, protège-poignets, bâtis de moniteurs informatiques; didacticiels sous forme de logiciels de jeux et de logiciels interactifs ayant trait à la géographie et à l'histoire naturelle; logiciels, nommément économiseurs d'écran; logiciels de jeux vidéo, cartouches de jeux vidéo et machines de jeux vidéo pour utilisation avec des téléviseurs; appareils-radio et téléphones; enregistrements vidéo, enregistrements vidéo et sonores en continu diffusés sur le réseau informatique mondial; ludiciels; programmes de jeux vidéo, jeux vidéo interactifs et ludiciels accessibles sur le réseau informatique mondial; logiciels pour utilisation comme économiseurs d'écran, papier peint, habillages et curseurs pour ordinateurs accessibles sur le réseau informatique mondial. (2) Jumelles; lunettes de soleil; montures de lunettes; courroies et chaînettes pour articles de lunetterie; lunettes et étuis de lunettes de soleil; aimants; cartes de crédit et cartes d'appels téléphoniques prépayées. (3) Publications et imprimés, nommément cartes à échanger, autocollants, décalcomanies, timbres, disques en carton à collectionner ou à échanger, tableaux d'affichage, planchettes à pince, sous-verres en papier, cartes postales, napperons en papier, cartes de correspondance, cartes à jouer, blocs-notes, stylos à bille, supports pour stylos et papier, plateaux à documents pour bureau, livres de découpures, tampons en caoutchouc, banderoles et drapeaux en papier, signets, reliures à trois anneaux, chemises pour articles de papier, cahiers spiralés, cahiers de porte-documents, photographies encadrées et non

encadrées, affiches, calendriers, autocollants pour pare-chocs, couvertures de livre, papier d'emballage, livres d'activités pour enfants, livres à colorier pour enfants, affiches, cartes postales, images, faire-part, cartes, papier à écrire et enveloppes, cartes de correspondance, agendas, papier à écrire, albums, albums à photos, calendriers, cahiers, échelles de grandeur, reliures, carnets à croquis, cartes d'invitation, serviettes de table en papier, chapeaux de fête, essuie-tout, papiers-mouchoirs, tissus; livres et magazines, livres pour enfants, livres à colorier, livres pour bébés, revues d'articles généraux, magazines pour enfants, stylos, crayons, étuis à crayons, gommes à crayons, taille-crayons et serre-livres; matériel d'artiste, nommément peinture, peintures à l'eau, crayons, crayons de couleur; craie de couleur, stylos-feutres; pinceaux; bulletins et dépliants, publications électroniques sous forme de magazines et bulletins accessibles sur le réseau informatique mondial; livres à colorier sous forme de dessins et d'images accessibles sur le réseau informatique mondial. (4) Cosmétiques et produits d'hygiène corporelle, nommément lotions nettoyantes pour la peau, crème pour la peau, lotions pour la peau, débarbouillettes pour bébés, huile pour bébés, poudre pour bébés, lingettes humides pour hygiène personnelle, shampoing pour le corps, shampoing, huile pour le bain, sels de bain, cristaux pour le bain, mousse pour le bain, gel pour le bain, perles pour le bain, produits polissants, abrasifs et récurants en pâte ou liquides pour usage domestique; savons pour le bain et savons pour le visage; parfumerie, huiles essentielles pour les soins du corps, cosmétiques, nommément rouge à lèvres, poudre faciale, ombre à paupières, crayon à sourcils, fard à cils, eye-liner, maquillage pour les yeux, maquillage, fond de teint, démaquillant, vernis à ongles, dissolvant de vernis à ongles, lotions capillaires. (5) Appareils-photo, films, postes de radio; appareils d'enregistrement, de transmission ou de reproduction de sons ou d'images, nommément : récepteurs stéréo, lecteurs de cassettes audio et vidéo et caméras vidéo; lecteurs de DVD; disques d'ordinateur, disques d'enregistrement, cassettes audio et vidéo, bandes vidéo, disques compacts, disques laser et minidisques, tous ces supports étant pré-enregistrés avec des informations sur l'histoire naturelle et la géographie qui offrent un intérêt pour les jeunes adultes; montres. (6) Instruments de musique, nommément tambours, tambours de basque, guitares, trompettes, harmonicas, klaxons, flûtes et triangles. (7) Verrerie et porcelaine, nommément verrerie pour boissons, assiettes, tasses, bols, théières et cocotiers, articles en terre cuite, nommément grosses tasses. (8) Textiles et articles en textiles, nommément tissus, serviettes, alèses matelassées pour bébés, couvre-couches, draps, taies d'oreiller, rideaux, napperons, couvertures; couvre-lit et dessus de table; lampes, cartes téléphoniques. (9) Vêtements, nommément chaussettes, tee-shirts, pulls d'entraînement, pantalons de survêtement, pantalons, débardeurs, jerseys, shorts, pyjamas, chemises sport, maillots de rugby, chandails, ceintures, cravates, chemises de nuit, chapeaux, survêtements, vestes, parkas, manteaux, bavoirs en tissu, bandeaux, serre-poignets, tabliers, caleçons boxeur, pantalons sport, casquettes, cache-oreilles, gants, mitaines, chemises tissées et en tricot, maillots de bain, vêtements de plage, chemisiers, manteaux, combinaisons, cache-cols, robes, gants, vestes, jeans, tenues de jogging, chasubles, cravates et cache-cols, robes de nuit, chemises de nuit, pyjamas, pantalons, pulls, vêtements imperméables, chemises, shorts,

jupes, vêtements de nuit, chemises sport, costumes, noeuds papillon, pantalons, sous-vêtements, survêtements; coiffures, nommément bandeaux, chapeaux, casquettes et visières. (10) ???OK Sacs d'athlétisme, sacs à chaussures pour voyage, valises de nuit, parapluies, sacs à dos, sacs à dos pour bébés, sacs polochon, fourre-tout, bagages, étiquettes à bagages, parasols, valises, mallettes, porte-billets, portefeuilles, porte-documents, cannes, étuis pour cartes d'affaires, sacs pour livres, sacs de sport tout usage, parapluies de golf, sacs de sport, bourses, porte-monnaie, sacs banane, sacoches de ceinture, étuis à cosmétiques vendus vides, sacs à vêtements de voyage, sacs à main, étuis à clés, havresacs, valises, trousse de toilette vendues vides, malles de voyage et sacs à dos, sacs de voyage, sacs de vol, valises de nuit, sacs polochon, sacs à dos, sacs de sport tout usage, sacs de sport, sacs de plage, sacs pour livres, sacs d'écolier, sacs à provisions en cuir, sacs à provisions en textile, fourre-tout, sacs à bandoulière; parapluies; portefeuilles, bourses. (11) Jouets, jeux et articles de sport, nommément balles de terrain de jeu, ballons de sport, balles de caoutchouc et balles en mousse bondissantes, jeux de table électroniques, machines de jeux vidéo électroniques pour salle de jeux, poupées, personnages jouets, figurines articulées, jouets rembourrés, marionnettes, jeux de table, jeux de fête pour enfants; jouets marcheurs à remonter, jouets à ressort, jouets d'action électriques et mécaniques, mobiles pour enfants, véhicules-jouets, véhicules de transport non enfourchables pour enfants, jouets en peluche, jouets rembourrés, jouets souples, boîtes à jouets, jouets sonores souples, jouets arroseurs à presser, jouets pour le bain, jouets pour le bain, jouets gonflables pour le bain, jouets gonflables à enfourcher, jouets enfourchables, jouets multi-activités pour enfants et bébés, hochets pour bébés, jouets d'action de lit d'enfant pour nouveau-nés, casse-tête, articles de fête sous forme de petits jouets; balles de baseball, balles de tennis, ballons de soccer, ballons de plage, balles de terrain de jeu, bâtons de baseball, lunettes de sport, casques de sport, sacs de sport, raquettes de tennis; décorations d'arbre de Noël, jeux fournis par le réseau informatique mondial. **SERVICES:** (1) Services de divertissement et d'éducation sous forme d'émissions télévisées et radiophoniques; production et distribution d'émissions télévisées et radiophoniques; services de divertissement, nommément fourniture d'un site Web proposant des faits saillants d'émissions de télévision, des faits saillants interactifs d'émissions de télévision, des enregistrements vidéo, des enregistrements vidéo en continu, des faits saillants vidéo interactifs, des émissions radiophoniques, des faits saillants d'émissions radiophoniques et des enregistrements sonores; services de divertissement, nommément fourniture d'un site Web proposant de l'information, des renseignements statistiques, des bases de données, des bases de données de données statistiques et des jeux interactifs dans le domaine de la géographie et de l'histoire naturelle; services de divertissement, nommément fourniture d'un site Web proposant des jeux en ligne. (2) Fourniture de bases de données contenant des nouvelles et de l'information d'intérêt général et local; fourniture de services d'utilisation temporaire de logiciels non téléchargeables en ligne pour fins de visualisation de faits saillant d'émissions de télévision, d'enregistrements vidéo, d'enregistrements vidéo en continu, de sélections de faits saillants vidéo interactifs, d'émissions radiophoniques, de faits saillants

d'émissions radiophoniques et enregistrements sonores sur le réseau informatique mondial; fourniture de ludiciels, de jeux vidéo, de jeux vidéo interactifs, d'économiseurs d'écran, de papier peint, d'habillages et de curseurs pour ordinateurs sur le réseau informatique mondial. **Emploi** projeté au CANADA en liaison avec les marchandises et en liaison avec les services.

1,123,830. 2001/12/07. THE ROYAL CANADIAN GEOGRAPHICAL SOCIETY, 39 McArthur Avenue, Vanier, ONTARIO, K1L8L7 **Representative for Service/Représentant pour Signification:** OSLER, HOSKIN & HARCOURT LLP, SUITE 1500, 50 O'CONNOR STREET, OTTAWA, ONTARIO, K1P6L2

CG

WARES: (1) Audio, video, computer and laser discs, pre-recorded compact discs, pre-recorded computer discs, all of which are prerecorded with information regarding natural history and geography of interest to young adults; pre-recorded audio and video cassettes, pre-recorded audio and video tapes; computer accessories, namely mouse pads, mice, disc cases, computer carry-on cases, keyboard wrist pads, computer monitor frames; educational computer games in the form of games and interactive software in the field of geography and natural history; computer software, namely screen savers; video game software, video game cartridges and video game machines for use with televisions; radios and telephones; video recordings, video stream recordings, and audio recordings provided over the global computer network; computer game software; video game programs, interactive video games and game software provided over the global computer network; computer software for use as computer screensavers, computer wallpaper, computer browser skins, and computer cursors provided over the global computer network. (2) Binoculars; sunglasses; eyeglass frames; eyewear straps and chains; eyeglass and sunglass cases; magnets; credit cards and pre-paid telephone calling cards. (3) Publications and printed matter, namely trading cards, stickers, decals, stamps, collectible cardboard trading discs, memo boards, clipboards, paper coasters, post cards, place mats of paper, note cards, playing cards, memo pads, ball point pens, pencils, pen and paper holders, desktop document trays, scrap books, rubber stamps, paper banners and flags, bookmarks, 3-ring binders, stationery folders, wirebound notebooks, portfolio notebooks, unmounted and mounted photographs, posters, calendars, bumper stickers, book covers, wrapping paper, children's activity books, children's coloring books, posters, postcards, pictures, announcement cards, cards, writing paper and envelopes, notecards, diaries, notepaper, albums, photo albums, calendars, note books, height cards, binders, sketch books, invitations, paper napkins, party hats, paper towels, paper handkerchiefs, tissue; books and magazines, children's books, colouring books, baby books, general feature magazines, children's magazines, pens, pencils, pencil cases, pencil erasers, pencil sharpeners and bookends; artists' materials namely paint, water-colours, pencils, colour-pencils; coloured chalk, felt pens; paint brushes; newsletters and pamphlets, electronic publications in the nature of magazines and newsletters provided over the global computer network; coloring

books in the nature of drawings and pictures provided over the global computer network. (4) Cosmetics and personal hygiene products namely, skin cleansing lotions, skin cream, skin lotions, baby wipes, baby oil, baby powder, moist cloths for personal cleaning, body shampoo, hair shampoo, bath oil, bath salts, bath crystals, bath foam, bath gel, bath beads, polishing, scouring and abrasive preparations in paste or liquid form for household use; bath soaps and face soaps; perfumery, essential oils for personal use, cosmetics namely, lipstick, face powder, eye shadow, eyebrow pencil, mascara, eye liner, eye makeup, facial makeup, foundation makeup, makeup remover, fingernail polish, fingernail polish remover, hair lotions. (5) Cameras, radios; apparatus for recording, transmission or reproduction of sound or images namely stereo receivers, audio and video cassette players and video cameras; DVD players; computer discs, recording discs, audio and video cassettes, video tapes, compact discs, laser discs, mini discs all of which are prerecorded with information regarding natural history and geography of interest to young adults; watches. (6) Jewellery, watches and clocks. (7) Watches, musical instruments namely drums, tambourines, guitars, trumpets, harmonicas, horns, flutes and triangles. (8) Glassware and porcelain namely, beverage glassware, plates, cups, bowls, teapots and eggcups, earthenware, namely mugs. (9) Textiles and textile goods namely, fabrics, towels, baby pads, diaper covers, sheets, pillow cases, curtains, placemats, blankets; bed and table covers; lamps, telephone cards. (10) Clothing, namely, socks, T-shirts, sweatshirts, sweatpants, pants, tank tops, jerseys, shorts, pajamas, sport shirts, rugby shirts, sweaters, belts, ties, nightshirts, hats, warm-up suits, jackets, parkas, coats, cloth bibs, head bands, wrist bands, aprons, boxer shorts, slacks, caps, ear muffs, gloves, mittens, woven and knit shirts, bathing suits, beachwear, blouses, coats, coveralls, cravats, dresses, gloves, jackets, jeans, jogging suits, jumpers, neckwear, night gowns, night shirts, pajamas, pants, pullovers, rainwear, shirts, shorts, skirts, sleepwear, sport shirts, suits, bow ties, trousers, underclothes, underwear, warm up suits; headgear namely, headbands, hats, caps and visors. (11) Athletic bags, shoe bags for travel, overnight bags, umbrellas, backpacks, baby backpacks, duffel bags, tote bags, luggage, luggage tags, patio umbrellas, valises, attaché cases, billfolds, wallets, briefcases, canes, business card cases, book bags, all purpose sports bags, golf umbrellas, gym bags, purses, coin purses, fanny packs, waist packs, cosmetic cases sold empty, garment bags for travel, handbags, key cases, knapsacks, suitcases, toiletry cases sold empty, trunks for travelling and rucksacks, travel bags, carry-on bags, overnight bags, duffel bags, backpacks, all purpose sport bags, gym bags, beach bags, book bags, school book bags, leather shopping bags, textile shopping bags, tote bags, shoulder bags; umbrellas; wallets, purses. (12) Toys, games and sporting goods, namely, playground balls, sports balls, rubber action balls and foam action balls, electronic table top games, electronic video arcade game machines, dolls, toy figures, toy action figures, stuffed toys, puppets, board games, party games for children; wind-up walking toys, wind-up toys, electrical and mechanical action toys, toy mobiles, toy vehicles, non-riding transportation toys, plush toys, stuffed toys, soft sculpture toys, toy boxes, squeezable squeaking toys, water squirting toys, bath toys, bathtub toys, inflatable bath toys, inflatable ride-on toys, ride-on toys, multiple activity toys for children and babies, baby rattles,

action crib toys for infants, jigsaw puzzles, party favours in the nature of small toys; baseballs, tennis balls, soccer balls, beach balls, playground balls, baseball bats, sports goggles, sports helmets, sports bags, tennis rackets; decorations for Christmas trees, games provided over the global computer network.

SERVICES: (1) Entertainment and educational services in the nature of television and radio programs; the production and distribution of radio and television broadcasts; entertainment services, namely, providing a website featuring television highlights, interactive television highlights, video recordings, video stream recordings, interactive video highlight selections, radio programs, radio highlights and audio recordings; entertainment services, namely, providing a website featuring a variety of information and interactive games all in the field of geography and natural history; entertainment services, namely, providing a website featuring on-line games. (2) Providing databases featuring general and local news and information of interest to specific geographic areas; providing temporary use of on-line non-downloadable software for gaining access to and for viewing television highlights, video recordings, video stream recordings, interactive video highlight selections, radio programs, radio highlights, and audio recordings over the global computer network; providing game software, video games, interactive games, computer screensavers, computer wallpaper, computer browser skins, and computer cursors over the global computer network. **Proposed Use in CANADA on wares and on services.**

MARCHANDISES: (1) Disques audio, disques vidéo, disques pour ordinateurs et disques laser, disques compacts préenregistrés, disquettes préenregistrées, tous contenant de l'information ayant trait à l'histoire naturelle et à la géographie et destinés aux jeunes adultes, audiocassettes et vidéocassettes préenregistrées, bandes audio et vidéo préenregistrées; accessoires d'ordinateur, nommément tapis de souris, souris, étuis pour disques, étuis de transport pour ordinateurs, protège-poignets, bâtis de moniteurs informatiques; didacticiels sous forme de logiciels de jeux et de logiciels interactifs ayant trait à la géographie et à l'histoire naturelle; logiciels, nommément économiseurs d'écran; logiciels de jeux vidéo, cartouches de jeux vidéo et machines de jeux vidéo pour utilisation avec des téléviseurs; appareils-radio et téléphones; enregistrements vidéo, enregistrements vidéo et sonores en continu diffusés sur le réseau informatique mondial; ludiciels; programmes de jeux vidéo, jeux vidéo interactifs et ludiciels accessibles sur le réseau informatique mondial; logiciels pour utilisation comme économiseurs d'écran, papier peint, habillages et curseurs pour ordinateurs accessibles sur le réseau informatique mondial. (2) Jumelles; lunettes de soleil; montures de lunettes; courroies et chaînettes pour articles de lunetterie; lunettes et étuis de lunettes de soleil; aimants; cartes de crédit et cartes d'appels téléphoniques prépayées. (3) Publications et imprimés, nommément cartes à échanger, autocollants, décalcomanies, timbres, disques en carton à collectionner ou à échanger, tableaux d'affichage, planchettes à pince, sous-verres en papier, cartes postales, napperons en papier, cartes de correspondance, cartes à jouer, blocs-notes, stylos à bille, supports pour stylos et papier, plateaux à documents pour bureau, livres de découpures, tampons en caoutchouc, banderoles et drapeaux en papier, signets, reliures à trois anneaux, chemises pour articles de papier, cahiers spiralés,

cahiers de porte-documents, photographies encadrées et non encadrées, affiches, calendriers, autocollants pour pare-chocs, couvertures de livre, papier d'emballage, livres d'activités pour enfants, livres à colorier pour enfants, affiches, cartes postales, images, faire-part, cartes, papier à écrire et enveloppes, cartes de correspondance, agendas, papier à écrire, albums, albums à photos, calendriers, cahiers, échelles de grandeur, reliures, carnets à croquis, cartes d'invitation, serviettes de table en papier, chapeaux de fête, essuie-tout, papiers-mouchoirs, tissus; livres et magazines, livres pour enfants, livres à colorier, livres pour bébés, revues d'articles généraux, magazines pour enfants, stylos, crayons, étuis à crayons, gommes à crayons, taille-crayons et serre-livres; matériel d'artiste, notamment peinture, peintures à l'eau, crayons, crayons de couleur; craie de couleur, stylos-feutres; pinceaux; bulletins et dépliants, publications électroniques sous forme de magazines et bulletins accessibles sur le réseau informatique mondial; livres à colorier sous forme de dessins et d'images accessibles sur le réseau informatique mondial. (4) Cosmétiques et produits d'hygiène corporelle, notamment lotions nettoyantes pour la peau, crème pour la peau, lotions pour la peau, débarbouillettes pour bébés, huile pour bébés, poudre pour bébés, lingettes humides pour hygiène personnelle, shampoing pour le corps, shampoing, huile pour le bain, sels de bain, cristaux pour le bain, mousse pour le bain, gel pour le bain, perles pour le bain, produits polissants, abrasifs et récurants en pâte ou liquides pour usage domestique; savons pour le bain et savons pour le visage; parfumerie, huiles essentielles pour les soins du corps, cosmétiques, notamment rouge à lèvres, poudre faciale, ombre à paupières, crayon à sourcils, fard à cils, eye-liner, maquillage pour les yeux, maquillage, fond de teint, démaquillant, vernis à ongles, dissolvant de vernis à ongles, lotions capillaires. (5) Appareils-photo, films, postes de radio; appareils d'enregistrement, de transmission ou de reproduction de sons ou d'images, notamment : récepteurs stéréo, lecteurs de cassettes audio et vidéo et caméras vidéo; lecteurs de DVD; disques d'ordinateur, disques d'enregistrement, cassettes audio et vidéo, bandes vidéo, disques compacts, disques laser et minidisques, tous ces supports étant pré-enregistrés avec des informations sur l'histoire naturelle et la géographie qui offrent un intérêt pour les jeunes adultes; montres. (6) Bijoux, montres et horloges. (7) Montres, instruments de musique, notamment tambours, tambours de basque, guitares, trompettes, harmonicas, klaxons, flûtes et triangles. (8) Verrerie et porcelaine, notamment verrerie pour boissons, assiettes, tasses, bols, théières et cocotiers, articles en terre cuite, notamment grosses tasses. (9) Textiles et articles en textiles, notamment tissus, serviettes, alèses matelassées pour bébés, couvre-couches, draps, taies d'oreiller, rideaux, napperons, couvertures; couvre-lit et dessus de table; lampes, cartes téléphoniques. (10) Vêtements, notamment chaussettes, tee-shirts, pulls d'entraînement, pantalons de survêtement, pantalons, débardeurs, jerseys, shorts, pyjamas, chemises sport, maillots de rugby, chandails, ceintures, cravates, chemises de nuit, chapeaux, survêtements, vestes, parkas, manteaux, bavoirs en tissu, bandeaux, serre-poignets, tabliers, caleçons boxeur, pantalons sport, casquettes, cache-oreilles, gants, mitaines, chemises tissées et en tricot, maillots de bain, vêtements de plage, chemisiers, manteaux, combinaisons, cache-cols, robes, gants, vestes, jeans, tenues de jogging, chasubles, cravates et

cache-cols, robes de nuit, chemises de nuit, pyjamas, pantalons, pulls, vêtements imperméables, chemises, shorts, jupes, vêtements de nuit, chemises sport, costumes, noeuds papillon, pantalons, sous-vêtements, survêtements; coiffures, notamment bandeaux, chapeaux, casquettes et visières. (11) ???OK Sacs d'athlétisme, sacs à chaussures pour voyage, valises de nuit, parapluies, sacs à dos, sacs à dos pour bébés, sacs polochon, fourre-tout, bagages, étiquettes à bagages, parasols, valises, mallettes, porte-billets, portefeuilles, porte-documents, cannes, étuis pour cartes d'affaires, sacs pour livres, sacs de sport tout usage, parapluies de golf, sacs de sport, bourses, porte-monnaie, sacs banane, sacoches de ceinture, étuis à cosmétiques vendus vides, sacs à vêtements de voyage, sacs à main, étuis à clés, havresacs, valises, trousse de toilette vendues vides, malles de voyage et sacs à dos, sacs de voyage, sacs de vol, valises de nuit, sacs polochon, sacs à dos, sacs de sport tout usage, sacs de sport, sacs de plage, sacs pour livres, sacs d'écolier, sacs à provisions en cuir, sacs à provisions en textile, fourre-tout, sacs à bandoulière; parapluies; portefeuilles, bourses. (12) Jouets, jeux et articles de sport, notamment balles de terrain de jeu, ballons de sport, balles de caoutchouc et balles en mousse bondissantes, jeux de table électroniques, machines de jeux vidéo électroniques pour salle de jeux, poupées, personnages jouets, figurines articulées, jouets rembourrés, marionnettes, jeux de table, jeux de fête pour enfants; jouets marcheurs à remonter, jouets à ressort, jouets d'action électriques et mécaniques, mobiles pour enfants, véhicules-jouets, véhicules de transport non enfourchables pour enfants, jouets en peluche, jouets rembourrés, jouets souples, boîtes à jouets, jouets sonores souples, jouets arroseurs à presser, jouets pour le bain, jouets pour le bain, jouets gonflables pour le bain, jouets gonflables à enfourcher, jouets enfourchables, jouets multi-activités pour enfants et bébés, hochets pour bébés, jouets d'action de lit d'enfant pour nouveau-nés, casse-tête, articles de fête sous forme de petits jouets; balles de baseball, balles de tennis, ballons de soccer, ballons de plage, balles de terrain de jeu, bâtons de baseball, lunettes de sport, casques de sport, sacs de sport, raquettes de tennis; décorations d'arbre de Noël, jeux fournis par le réseau informatique mondial. **SERVICES:** (1) Services de divertissement et d'éducation sous forme d'émissions télévisées et radiophoniques; production et distribution d'émissions télévisées et radiophoniques; services de divertissement, notamment fourniture d'un site Web proposant des faits saillants d'émissions de télévision, des faits saillants interactifs d'émissions de télévision, des enregistrements vidéo, des enregistrements vidéo en continu, des faits saillants vidéo interactifs, des émissions radiophoniques, des faits saillants d'émissions radiophoniques et des enregistrements sonores; services de divertissement, notamment fourniture d'un site Web proposant de l'information en tous genres et des jeux interactifs dans le domaine de la géographie et de l'histoire naturelle; services de divertissement, notamment fourniture d'un site Web proposant des jeux en ligne. (2) Fourniture de bases de données contenant des nouvelles et de l'information d'intérêt général et local; fourniture de services d'utilisation temporaire de logiciels non téléchargeables en ligne pour fins de visualisation de faits saillant d'émissions de télévision, d'enregistrements vidéo, d'enregistrements vidéo en continu, de sélections de faits saillants vidéo interactifs, d'émissions radiophoniques, de faits saillants

d'émissions radiophoniques et enregistrements sonores sur le réseau informatique mondial; fourniture de ludiciels, de jeux vidéo, de jeux vidéo interactifs, d'économiseurs d'écran, de papier peint, d'habillages et de curseurs pour ordinateurs sur le réseau informatique mondial. **Emploi** projeté au CANADA en liaison avec les marchandises et en liaison avec les services.

1,123,831. 2001/12/07. THE ROYAL CANADIAN GEOGRAPHICAL SOCIETY, 39 McArthur Avenue, Vanier, ONTARIO, K1L8L7 **Representative for Service/Représentant pour Signification:** OSLER, HOSKIN & HARCOURT LLP, SUITE 1500, 50 O'CONNOR STREET, OTTAWA, ONTARIO, K1P6L2

www.cgkids.ca

The right to the exclusive use of the words WWW and .CA is disclaimed apart from the trade-mark.

WARES: (1) Audio, video, computer and laser discs, pre-recorded compact discs, pre-recorded computer discs, all of which are pre-recorded with information regarding natural history and geography of interest to young adults, pre-recorded audio and video cassettes, pre-recorded audio and video tapes; computer accessories, namely mouse pads, mice, disc cases, computer carry-on cases, keyboard wrist pads, computer monitor frames; educational computer games; in the form of games and interactive software in the fields of geography and natural history; computer software, namely screen savers; video game software, video game cartridges and video game machines for use with televisions; radios and telephones; video recordings, video stream recordings, and audio recordings provided over the global computer network; computer game software; video game programs, interactive video games and game software provided over the global computer network; computer software for use as computer screensavers, computer wallpaper, computer browser skins, and computer cursors provided over the global computer network. (2) Binoculars; sunglasses; eyeglass frames; eyewear straps and chains; eyeglass and sunglass cases; magnets; credit cards and pre-paid telephone calling cards. (3) Publications and printed matter, namely trading cards, stickers, decals, stamps, collectible cardboard trading discs, memo boards, clipboards, paper coasters, post cards, place mats of paper, note cards, playing cards, memo pads, ball point pens, pencils, pen and paper holders, desktop document trays, scrap books, rubber stamps, paper banners and flags, bookmarks, 3-ring binders, stationery folders, wirebound notebooks, portfolio notebooks, unmounted and mounted photographs, posters, calendars, bumper stickers, book covers, wrapping paper, children's activity books, children's coloring books, posters, postcards, pictures, announcement cards, cards, writing paper and envelopes, notecards, diaries, notepaper, albums, photo albums, calendars, note books, height cards, binders, sketch books, invitations, paper napkins, party hats, paper towels, paper handkerchiefs, tissue; books and magazines, children's books, colouring books, baby books, general feature magazines, children's magazines, pens, pencils, pencil cases, pencil erasers, pencil sharpeners and bookends; artists' materials namely paint, water-colours, pencils, colour-pencils; coloured chalk, felt pens; paint brushes; newsletters and

pamphlets, electronic publications in the nature of magazines and newsletters provided over the global computer network; coloring books in the nature of drawings and pictures provided over the global computer network. (4) Cosmetics and personal hygiene products namely, skin cleansing lotions, skin cream, skin lotions, baby wipes, baby oil, baby powder, moist cloths for personal cleaning, body shampoo, hair shampoo, bath oil, bath salts, bath crystals, bath foam, bath gel, bath beads, polishing, scouring and abrasive preparations in paste or liquid form for household use; bath soaps and face soaps; perfumery, essential oils for personal use, cosmetics namely, lipstick, face powder, eye shadow, eyebrow pencil, mascara, eye liner, eye makeup, facial makeup, foundation makeup, makeup remover, fingernail polish, fingernail polish remover, hair lotions. (5) Cameras, films, radios; apparatus for recording, transmission or reproduction of sound or images namely stereo receivers, audio and video cassette players and video cameras; DVD players; computer discs, recording discs, audio and video cassettes, video tapes, compact discs, laser discs and mini discs, all of which are pre-recorded with information regarding natural history and geography of interest to young adults; watches. (6) Musical instruments namely drums, tambourines, guitars, trumpets, harmonicas, horns, flutes and triangles. (7) Glassware and porcelain namely, beverage glassware, plates, cups, bowls, teapots and eggcups, earthenware, namely mugs. (8) Textiles and textile goods namely, fabrics, towels, baby pads, diaper covers, sheets, pillow cases, curtains, placemats, blankets; bed and table covers; lamps, telephone cards. (9) Clothing, namely, socks, T-shirts, sweatshirts, sweatpants, pants, tank tops, jerseys, shorts, pajamas, sport shirts, rugby shirts, sweaters, belts, ties, nightshirts, hats, warm-up suits, jackets, parkas, coats, cloth bibs, head bands, wrist bands, aprons, boxer shorts, slacks, caps, ear muffs, gloves, mittens, woven and knit shirts, bathing suits, beachwear, blouses, coats, coveralls, cravats, dresses, gloves, jackets, jeans, jogging suits, jumpers, neckwear, night gowns, night shirts, pajamas, pants, pullovers, rainwear, shirts, shorts, skirts, sleepwear, sport shirts, suits, bow ties, trousers, underclothes, underwear, warm up suits; headgear namely, headbands, hats, caps and visors. (10) Athletic bags, shoe bags for travel, overnight bags, umbrellas, backpacks, baby backpacks, duffel bags, tote bags, luggage, luggage tags, patio umbrellas, valises, attaché cases, billfolds, wallets, briefcases, canes, business card cases, book bags, all purpose sports bags, golf umbrellas, gym bags, purses, coin purses, fanny packs, waist packs, cosmetic cases sold empty, garment bags for travel, handbags, key cases, knapsacks, suitcases, toiletry cases sold empty, trunks for travelling and rucksacks, travel bags, carry-on bags, overnight bags, duffel bags, backpacks, all purpose sport bags, gym bags, beach bags, book bags, school book bags, leather shopping bags, textile shopping bags, tote bags, shoulder bags; umbrellas; wallets, purses. (11) Toys, games and sporting goods, namely, playground balls, sports balls, rubber action balls and foam action balls, electronic table top games, electronic video arcade game machines, dolls, toy figures, toy action figures, stuffed toys, puppets, board games, party games for children; wind-up walking toys, wind-up toys, electrical and mechanical action toys, toy mobiles, toy vehicles, non-riding transportation toys, plush toys, stuffed toys, soft sculpture toys, toy boxes, squeezable squeaking toys, water squirting toys, bath toys,

bathtub toys, inflatable bath toys, inflatable ride-on toys, ride-on toys, multiple activity toys for children and babies, baby rattles, action crib toys for infants, jigsaw puzzles, party favours in the nature of small toys; baseballs, tennis balls, soccer balls, beach balls, playground balls, baseball bats, sports goggles, sports helmets, sports bags, tennis rackets; decorations for Christmas trees, games provided over the global computer network.

SERVICES: (1) Entertainment and educational services in the nature of television and radio programs; the production and distribution of radio and television broadcasts; entertainment services, namely, providing a website featuring television highlights, interactive television highlights, video recordings, video stream recordings, interactive video highlight selections, radio programs, radio highlights and audio recordings; entertainment services, namely, providing a website featuring a variety of informatino and interactive games all in the field of geography and natural history; entertainment services, namely, providing a website featuring on-line games. (2) Providing databases featuring general and local news and information of interest to specific geographic areas; providing temporary use of on-line non-downloadable software for gaining access to and for viewing television highlights, video recordings, video stream recordings, interactive video highlight selections, radio programs, radio highlights, and audio recordings over the global computer network; providing game software, video games, interactive games, computer screensavers, computer wallpaper, computer browser skins, and computer cursors over the global computer network. **Proposed** Use in CANADA on wares and on services.

Le droit à l'usage exclusif des mots WWW et .CA en dehors de la marque de commerce n'est pas accordé.

MARCHANDISES: (1) Disques audio, disques vidéo, disques pour ordinateurs et disques laser, disques compacts préenregistrés, disquettes préenregistrées, tous contenant de l'information ayant trait à l'histoire naturelle et à la géographie et destinés aux jeunes adultes, audiocassettes et vidéocassettes préenregistrées, bandes audio et vidéo préenregistrées; accessoires d'ordinateur, notamment tapis de souris, souris, étuis pour disques, étuis de transport pour ordinateurs, protège-poignets, bâtis de moniteurs informatiques; didacticiels sous forme de logiciels de jeux et de logiciels interactifs ayant trait à la géographie et à l'histoire naturelle; logiciels, notamment économiseurs d'écran; logiciels de jeux vidéo, cartouches de jeux vidéo et machines de jeux vidéo pour utilisation avec des téléviseurs; appareils-radio et téléphones; enregistrements vidéo, enregistrements vidéo et sonores en continu diffusés sur le réseau informatique mondial; ludiciels; programmes de jeux vidéo, jeux vidéo interactifs et ludiciels accessibles sur le réseau informatique mondial; logiciels pour utilisation comme économiseurs d'écran, papier peint, habillages et curseurs pour ordinateurs accessibles sur le réseau informatique mondial. (2) Jumelles; lunettes de soleil; montures de lunettes; courroies et chaînettes pour articles de lunetterie; lunettes et étuis de lunettes de soleil; aimants; cartes de crédit et cartes d'appels téléphoniques prépayées. (3) Publications et imprimés, notamment cartes à échanger, autocollants, décalcomanies, timbres, disques en carton à collectionner ou à échanger, tableaux d'affichage, planchettes à pince, sous-verres en papier, cartes postales, napperons en papier, cartes de correspondance, cartes à jouer, blocs-notes,

stylos à bille, supports pour stylos et papier, plateaux à documents pour bureau, livres de découpures, tampons en caoutchouc, banderoles et drapeaux en papier, signets, reliures à trois anneaux, chemises pour articles de papier, cahiers spiralés, cahiers de porte-documents, photographies encadrées et non encadrées, affiches, calendriers, autocollants pour pare-chocs, couvertures de livre, papier d'emballage, livres d'activités pour enfants, livres à colorier pour enfants, affiches, cartes postales, images, faire-part, cartes, papier à écrire et enveloppes, cartes de correspondance, agendas, papier à écrire, albums, albums à photos, calendriers, cahiers, échelles de grandeur, reliures, carnets à croquis, cartes d'invitation, serviettes de table en papier, chapeaux de fête, essuie-tout, papiers-mouchoirs, tissus; livres et magazines, livres pour enfants, livres à colorier, livres pour bébés, revues d'articles généraux, magazines pour enfants, stylos, crayons, étuis à crayons, gommes à crayons, taille-crayons et serre-livres; matériel d'artiste, notamment peinture, peintures à l'eau, crayons, crayons de couleur; craie de couleur, stylos-feutres; pinceaux; bulletins et dépliants, publications électroniques sous forme de magazines et bulletins accessibles sur le réseau informatique mondial; livres à colorier sous forme de dessins et d'images accessibles sur le réseau informatique mondial. (4) Cosmétiques et produits d'hygiène corporelle, notamment lotions nettoyantes pour la peau, crème pour la peau, lotions pour la peau, débarbouillettes pour bébés, huile pour bébés, poudre pour bébés, lingettes humides pour hygiène personnelle, shampoing pour le corps, shampoing, huile pour le bain, sels de bain, cristaux pour le bain, mousse pour le bain, gel pour le bain, perles pour le bain, produits polissants, abrasifs et récurants en pâte ou liquides pour usage domestique; savons pour le bain et savons pour le visage; parfumerie, huiles essentielles pour les soins du corps, cosmétiques, notamment rouge à lèvres, poudre faciale, ombre à paupières, crayon à sourcils, fard à cils, eye-liner, maquillage pour les yeux, maquillage, fond de teint, démaquillant, vernis à ongles, dissolvant de vernis à ongles, lotions capillaires. (5) Appareils-photo, films, postes de radio; appareils d'enregistrement, de transmission ou de reproduction de sons ou d'images, notamment : récepteurs stéréo, lecteurs de cassettes audio et vidéo et caméras vidéo; lecteurs de DVD; disques d'ordinateur, disques d'enregistrement, cassettes audio et vidéo, bandes vidéo, disques compacts, disques laser et minidisques, tous ces supports étant pré-enregistrés avec des informations sur l'histoire naturelle et la géographie qui offrent un intérêt pour les jeunes adultes; montres. (6) Instruments de musique, notamment tambours, tambours de basque, guitares, trompettes, harmonicas, klaxons, flûtes et triangles. (7) Verrerie et porcelaine, notamment verrerie pour boissons, assiettes, tasses, bols, théières et cocotiers, articles en terre cuite, notamment grosses tasses. (8) Textiles et articles en textiles, notamment tissus, serviettes, alèses matelassées pour bébés, couvre-couches, draps, taies d'oreiller, rideaux, napperons, couvertures; couvre-lit et dessus de table; lampes, cartes téléphoniques. (9) Vêtements, notamment chaussettes, tee-shirts, pulls d'entraînement, pantalons de survêtement, pantalons, débardeurs, jerseys, shorts, pyjamas, chemises sport, maillots de rugby, chandails, ceintures, cravates, chemises de nuit, chapeaux, survêtements, vestes, parkas, manteaux, bavoires en tissu, bandeaux, serre-poignets, tabliers, caleçons boxeur, pantalons sport, casquettes, cache-oreilles,

gants, mitaines, chemises tissées et en tricot, maillots de bain, vêtements de plage, chemisiers, manteaux, combinaisons, cache-cols, robes, gants, vestes, jeans, tenues de jogging, chasubles, cravates et cache-cols, robes de nuit, chemises de nuit, pyjamas, pantalons, pulls, vêtements imperméables, chemises, shorts, jupes, vêtements de nuit, chemises sport, costumes, noeuds papillon, pantalons, sous-vêtements, survêtements; coiffures, nommément bandeaux, chapeaux, casquettes et visières. (10) ???OK Sacs d'athlétisme, sacs à chaussures pour voyage, valises de nuit, parapluies, sacs à dos, sacs à dos pour bébés, sacs polochon, fourre-tout, bagages, étiquettes à bagages, parasols, valises, malles, porte-billets, portefeuilles, portedocuments, cannes, étuis pour cartes d'affaires, sacs pour livres, sacs de sport tout usage, parapluies de golf, sacs de sport, bourses, porte-monnaie, sacs banane, sacoches de ceinture, étuis à cosmétiques vendus vides, sacs à vêtements de voyage, sacs à main, étuis à clés, havresacs, valises, trousse de toilette vendues vides, malles de voyage et sacs à dos, sacs de voyage, sacs de vol, valises de nuit, sacs polochon, sacs à dos, sacs de sport tout usage, sacs de sport, sacs de plage, sacs pour livres, sacs d'écolier, sacs à provisions en cuir, sacs à provisions en textile, fourre-tout, sacs à bandoulière; parapluies; portefeuilles, bourses. (11) Jouets, jeux et articles de sport, nommément balles de terrain de jeu, ballons de sport, balles de caoutchouc et balles en mousse bondissantes, jeux de table électroniques, machines de jeux vidéo électroniques pour salle de jeux, poupées, personnages jouets, figurines articulées, jouets rembourrés, marionnettes, jeux de table, jeux de fête pour enfants; jouets marcheurs à remonter, jouets à ressort, jouets d'action électriques et mécaniques, mobiles pour enfants, véhicules-jouets, véhicules de transport non enfourchables pour enfants, jouets en peluche, jouets rembourrés, jouets souples, boîtes à jouets, jouets sonores souples, jouets arroseurs à presser, jouets pour le bain, jouets pour le bain, jouets gonflables pour le bain, jouets gonflables à enfourcher, jouets enfourchables, jouets multi-activités pour enfants et bébés, hochets pour bébés, jouets d'action de lit d'enfant pour nouveau-nés, casse-tête, articles de fête sous forme de petits jouets; balles de baseball, balles de tennis, ballons de soccer, ballons de plage, balles de terrain de jeu, bâtons de baseball, lunettes de sport, casques de sport, sacs de sport, raquettes de tennis; décorations d'arbre de Noël, jeux fournis par le réseau informatique mondial. **SERVICES:** (1) Services de divertissement et d'éducation sous forme d'émissions télévisées et radiophoniques; production et distribution d'émissions télévisées et radiophoniques; services de divertissement, nommément fourniture d'un site Web proposant des faits saillants d'émissions de télévision, des faits saillants interactifs d'émissions de télévision, des enregistrements vidéo, des enregistrements vidéo en continu, des faits saillants vidéo interactifs, des émissions radiophoniques, des faits saillants d'émissions radiophoniques et des enregistrements sonores; services de divertissement, nommément fourniture d'un site Web proposant de l'information en tous genres et des jeux interactifs dans le domaine de la géographie et de l'histoire naturelle; services de divertissement, nommément fourniture d'un site Web proposant des jeux en ligne. (2) Fourniture de bases de données contenant des nouvelles et de l'information d'intérêt général et local; fourniture de services d'utilisation temporaire de logiciels non téléchargeables en ligne pour fins de visualisation de faits saillant

d'émissions de télévision, d'enregistrements vidéo, d'enregistrements vidéo en continu, de sélections de faits saillants vidéo interactifs, d'émissions radiophoniques, de faits saillants d'émissions radiophoniques et enregistrements sonores sur le réseau informatique mondial; fourniture de ludiciels, de jeux vidéo, de jeux vidéo interactifs, d'économiseurs d'écran, de papier peint, d'habillages et de curseurs pour ordinateurs sur le réseau informatique mondial. **Emploi** projeté au CANADA en liaison avec les marchandises et en liaison avec les services.

1,124,304. 2001/12/05. ETRALI, S.A., 17, rue Saint-Florentin, 75008, Paris, FRANCE **Representative for Service/ Représentant pour Signification:** OGILVY RENAULT, SUITE 1100, 1981 MCGILL COLLEGE AVENUE, MONTREAL, QUEBEC, H3A3C1

ETRALOG

WARES: Apparatus for recording, transmission or reproduction of sound and images, namely, play-back recorders, computer operated play-back recorders, local loudspeakers, head phones, PABX phones, multimedia computers via LAN, trader's turret and telephones lines; recording apparatus and telephone apparatus for dealing rooms, (used for recording telephone conversation of stock exchange agents between them and/or with clients during financial transactions), magnetic data carriers supports, namely, tapes and disks;; data processing equipment, namely, computers hardware and software for stock market and financial voice transactions; and computers. **Priority** Filing Date: July 10, 2001, Country: FRANCE, Application No: 01 3110679 in association with the same kind of wares. **Used** in FRANCE on wares. **Registered** in or for FRANCE on July 10, 2001 under No. 01 3110679 on wares. **Proposed** Use in CANADA on wares.

MARCHANDISES: Appareils pour l'enregistrement, la transmission ou la reproduction du son et des images, nommément appareils d'enregistrement et de lecture, appareils d'enregistrement et de lecture commandés par ordinateur, haut-parleurs locaux, écouteurs, téléphones PABX, ordinateurs multimédias branchés sur RL, postes de courtier et lignes téléphoniques; appareils d'enregistrement et appareils téléphoniques pour salles de négociation, (utilisés pour l'enregistrement des conversations téléphoniques des agents boursiers entre eux et/ou avec des clients pendant les opérations financières), supports de données magnétiques, nommément bandes et disques; équipement de traitement de données, nommément matériel informatique et logiciels pour le marché boursier et les opérations financières vocales; et ordinateurs. **Date** de priorité de production: 10 juillet 2001, pays: FRANCE, demande no: 01 3110679 en liaison avec le même genre de marchandises. **Employée:** FRANCE en liaison avec les marchandises. **Enregistrée** dans ou pour FRANCE le 10 juillet 2001 sous le No. 01 3110679 en liaison avec les marchandises. **Emploi** projeté au CANADA en liaison avec les marchandises.

1,124,315. 2001/12/05. CONSTANTIN FILM PRODUKTION GmbH, Kaiserstraße 39, 80801 München, GERMANY **Representative for Service/Représentant pour Signification:** SPIEGEL SOHMER, 5 PLACE VILLE MARIE, SUITE 1203, MONTREAL, QUEBEC, H3B2G2

CONSTANTIN FILM

The right to the exclusive use of the word FILM as regards all wares and services related to the film industry is disclaimed apart from the trade-mark.

WARES: (1) Data carriers of all kinds, with or without data, namely pre-recorded magnetic and fibre optical data carriers featuring motion pictures, TV-films or TV-series and parts thereof; computers and computer software and hardware regarding promotion and exploitation of motion pictures, TV-films or TV-series and parts thereof, multimedia computer programs recorded on CD-ROM to download and view motion pictures, TV-films or TV-series and parts thereof, all magnetic recorded data carriers; video games; vending machines and machinery for money operated equipment; pre-recorded video cassettes, records, CD-ROMs, CD-Is and DVDs featuring motion pictures, TV-films or TV-series and parts thereof; exposed films; online-computer systems, consisting of software and interfaces for the interactive retrieval and exchange of data; magnetic and fibre optical data carriers; dialogue computer systems; entertainment equipment for connection to television sets, namely digital video disc players, laser disc players, satellite video receivers and encoding machines; parts of previously named items. (2) Paper, cardboard (carton) and items made of these materials, namely posters; printed matter, namely business cards, writing pads, photographs, posters; teaching and information materials, namely printed instructional materials; typewriters and office equipment (excluding furniture); brochures, magazines, newspapers, books, advertising documents; playing cards; writing equipment, namely pencils, pens, erasers, pencil sharpeners; calendars; plastic bags and pouches for packaging purposes. (3) Items of clothing, namely headgear, T-shirts, jackets, and vests. (4) Exercise and sport articles, namely baseballs, bowling balls, soccer balls, basketballs, golf balls and bowling and golf bags. (5) Matches; books of matches; match boxes; lighters. **SERVICES:** (1) Entertainment and education services, namely production, exhibition and publication of motion pictures, TV-films or TV-series and parts thereof; making of audio-visual productions of all kinds, also films and video films within or outside studios, as well as technical advice in connection with such activities. (2) License trade with regard to industrial property rights and media products as well as copyrights; use and management of copyrights and industrial property rights. (3) Advertising, namely preparing and placing advertisements for others, preparing audio-visual presentations for use in advertising to the benefit of third parties; dissemination of advertising matter for others, advertising mediation for others; banner advertising, namely dissemination of advertising matter using banners for others; sales promotion, namely preparing promotional and merchandising material for others; services of an advertising agency; public relations work; market analysis for others; information concerning business

matters for others; company administration; organizational advice about the production of multi media products, about internet and communication technologies, about audiovisual productions; advice about the organization and the management of companies as well as personal management; advice concerning the development and the implementation of trading cooperation and business-to-business-concepts; organization and staging of fairs, in particular trade fairs; home shopping services; online services of an E-commerce handler, namely operating online marketplaces for sellers of goods and services; data compilation and transcription; data bank services; sponsoring; all the previously mentioned services also via the telecommunication networks, the internet or other online networks. (4) Telecommunication, namely promotion and exploitation of motion pictures, TV-films or TV-series and parts thereof; rental of telecommunication equipment; operation of telecommunication networks and broad band cable systems including mobile telephony, satellite transmission and radio communication systems and the putting up of associated services in the form of transmission and processing of language, data, pictures, symbols, signals and other acoustic and optical signs; processing and transmission of television programs, video signals and sound and data signals, namely video-on-demand and near-video-on-demand; revenue increasing, namely installation of answering machines, fax-mail, conference link-ups, call-back or call-relay functions, voicemail; transmission of radio and television programs, in particular also in the form of video-on-demand, near-video-on-demand or in other online forms; tele-services; transmission of video games and interactive television services; collecting, providing information in the field of telecommunications relating to closed circuits communication networks for hotels, hospitals or schools; services for the transmission, storage and processing of information and data via electronics, cables, radio, computer, tele-letter, television, laser beam, radio call, telex machine or news satellite. (5) Making of audio-visual productions of all kinds, also films and video films within or outside studios, as well as technical advice in connection with such activities; entertainment and education services, namely production, exhibition and publication of motion pictures, TV-films or TV-series and parts thereof; issuing and publishing of books, newspapers, magazines and other printed matter, also about the internet or other online networks; operation of game parlours or amusement parks; staging lotteries; organization of live-events, namely first night parties; artist agency; production of shows; operation of sound studios. (6) Services of an internet provider; services of a search engine provider; technical advice about the making of multimedia products; offering and communicating information stored in a data bank via interactively communicating (computer) systems, such as exchange and information corners, internet communities, platforms and forums, chat-forums, electronic mailboxes; operation and provision of an online ordering system; services concerning the integration of gateways in online offers; provision of hyperlinks or other online access paths to providers, manufacturers, suppliers and helpers; operation of a virtual warehouse; advertising presentations of all kinds of multimedia products; service of software development, also programming and advice, in particular development of technologies and technical concepts concerning online communities; management, administration, operation of internet platforms for the purpose of negotiation of contracts about the

purchasing of goods, the rendering of services, the commercial cooperation between companies, the drawing up of business-to-business-concepts; development of internet technologies, in particular of communication, community and network technologies; catering; running of hotels and restaurants; licence trade with regard to industrial property rights and media products as well as copyrights; use and management of copyrights and industrial property rights. **Priority** Filing Date: June 01, 2001, Country: GERMANY, Application No: 301 37 269.1 in association with the same kind of wares and in association with the same kind of services. **Used** in GERMANY on services (1), (2). **Registered** in or for GERMANY on June 30, 2001 under No. 301 37 269 on services (1), (2). **Proposed** Use in CANADA on wares and on services (3), (4), (5), (6).

Le droit à l'usage exclusif du mot FILM as regards all wares and services related to the film industry en dehors de la marque de commerce n'est pas accordé.

MARCHANDISES: (1) Porteuses de données de toutes sortes avec ou sans données, ainsi que les pièces de ces installations, nommément : porteuses de données pré-enregistrées, à support magnétique et à fibres optiques qui présentent des films, des téléfilms ou des séries télévisées; ordinateurs, logiciels et matériels consacrés à la promotion et à l'exploitation de films, de téléfilms ou de séries télévisées, programmes multimédia enregistrés sur cédéroms pour télécharger et visionner des films, des téléfilms ou des séries télévisées, toutes porteuses de données enregistrées à support magnétique; jeux vidéo; machines distributrices et matériels pour équipements actionnés avec de l'argent; vidéocassettes pré-enregistrées, enregistrements, cédéroms, CD interactifs et DVD pré-enregistrés présentant des films, des téléfilms ou des séries télévisées; films impressionnés; systèmes informatiques en ligne comprenant des logiciels et des interfaces permettant l'extraction et l'échange interactif de données; porteuses de données à support magnétique et à fibres optiques; systèmes de dialogue par ordinateur; équipements de divertissement pour téléviseurs, nommément : lecteurs de vidéodisques numériques, lecteurs de disques laser, récepteurs de signaux vidéo de satellite et machines de codage. (2) Papier, carton mince, et articles en ces matériaux, nommément affiches; imprimés, nommément cartes d'affaires, blocs-correspondance, photographies, affiches; matériel d'enseignement et d'information, nommément matériel de formation imprimé; machines à écrire et équipement de bureau (excluant les meubles); brochures, magazines, journaux, livres, documents publicitaires; cartes à jouer; matériel d'écriture, nommément crayons, stylos, gommes à effacer, taille-crayons; calendriers; sacs et pochettes en plastique pour l'emballage. (3) Articles vestimentaires, nommément couvre-chefs, tee-shirts, vestes et gilets. (4) Articles d'exercice et de sport, nommément balles de baseball, boules de quille, ballons de soccer, ballons de basket-ball, balles de golf et sacs de quilles et de golf. (5) Allumettes; carnets d'allumettes; boîtes d'allumettes; briquets. **SERVICES:** (1) Services de divertissement et d'éducation, nommément production, présentation et publication de films cinématographiques, téléfilms ou téléseries et parties connexes; réalisation de productions audiovisuelles de toutes sortes, également de films et de films vidéo à l'intérieur ou à l'extérieur de studios, et conseils techniques en rapport avec ces activités. (2)

Patenter un commerce en rapport avec les droits de propriété industrielle ainsi que les produits de média de même que les droits d'auteur; utilisation et gestion de droits d'auteur et de droits de propriété industrielle. (3) Services publicitaires, nommément : préparation et publication d'annonces pour des tiers, préparation de présentations publicitaires audiovisuelles pour le compte de tiers; diffusion de messages publicitaires pour des tiers, présentation d'annonces publicitaires de services de médiation pour des tiers; banderoles publicitaires, nommément : utilisation de banderoles publicitaires pour des tiers; promotion des ventes, nommément : préparation d'aides publicitaires et promotionnelles pour des tiers; services d'une agence publicitaire; pratique des relations publiques; analyse du marché pour des tiers; présentation d'informations commerciales pour des tiers; administration d'entreprises; conseils d'organisation sur la production d'articles multimédia, sur les technologies d'Internet et des communications et sur les productions audiovisuelles; conseils sur l'organisation et la gestion d'entreprises ainsi que sur l'organisation personnelle; conseils sur l'élaboration et la mise en oeuvre de concepts en matière de coopération et de relations interentreprises, organisation et installation de foires, notamment de foires commerciales; services d'achat à domicile; services en ligne d'un gestionnaire de commerce électronique, nommément : exploitation de marchés en ligne pour des vendeurs de biens et de services; compilation et transcription de données; services de banques de données; parrainage; également : fourniture de tous ces services au moyen de réseaux de télécommunications, d'Internet, ou d'autres réseaux en ligne. (4) Services de télécommunication, nommément promotion et exploitation de films cinématographiques, de téléfilms et de téléseries ou parties de ceux-ci; location de matériel de télécommunication; exploitation de réseaux de télécommunication et de systèmes de câblodistribution à haute vitesse, y compris téléphonie mobile, systèmes de transmission par satellite et de radiocommunication et mise en place de services connexes sous forme de services de transmission et de traitement de la parole, de données, d'images, de symboles, de signaux et d'autres éléments d'information sonores et visuels; traitement et transmission d'émissions de télévision, de signaux sonores et visuels et de données, nommément vidéo à la demande et quasi vidéo à la demande; fourniture de services susceptibles d'augmenter les recettes, nommément installation de fonctions de réponse automatique, de messagerie-télécopie, de conférence, de rappel et de transfert d'appels et messagerie téléphonique; transmission d'émissions radiophoniques et télévisées, en particulier vidéo à la demande, quasi-vidéo à la demande et autres formes de diffusion en ligne; télé-services; services de transmission de jeux vidéo et de télévision interactive; collecte et mise à disposition d'information dans le domaine des télécommunications ayant trait aux réseaux de communication en circuit fermé pour hôtels, hôpitaux ou écoles; services de transmission, de stockage et de traitement de l'information et des données au moyen d'appareils électroniques, du câble, de la radio, d'ordinateurs, de télé-lettres, de la télévision, de rayons laser, du service de radioappel, du télex ou de satellites de diffusion de nouvelles. (5) Productions audiovisuelles de toutes sortes, également films et films vidéo dans les studios ou à l'extérieur, ainsi que conseils techniques en rapport avec ces activités; services d'enseignement et de divertissement, nommément production, présentation et publication de films

cinématographiques, de téléfilms ou de séries télévisées et pièces connexes; émission et édition de livres, journaux, magazines et autres imprimés, également sur Internet ou autres réseaux en ligne; exploitation de salles de jeux ou de parcs d'attractions; élaboration de loteries; organisation d'événements en direct, notamment réceptions de premières; agence d'artistes; production de spectacles; exploitation de studios de prise de son. (6) Services de fournisseur d'accès à Internet; services de fournisseur de moteur de recherche; services de conseil technique ayant trait à la réalisation de produits multimédia; mise à disposition et communication d'information stockée dans des bases de données au moyen de systèmes informatiques interactifs, notamment forums d'échange et d'information, communautés Internet, plates-formes et forums, bavardoirs, boîtes aux lettres électroniques; exploitation et fourniture de systèmes de commande en ligne; services ayant trait à l'intégration de passerelles dans des offres en ligne; fourniture d'hyperliens ou autres chemins d'accès en ligne à des fournisseurs, fabricants et ressources; exploitation d'un entrepôt virtuel; présentations publicitaires de produits multimédias en tous genres; service d'élaboration de logiciels, également services de programmation et de conseil, en particulier en ce qui concerne le développement de technologies et techniques ayant trait aux communautés en ligne; gestion, administration et exploitation de plates-formes Internet pour fins de négociation de contrats ayant trait à l'achat de marchandises, à la fourniture de services, à la collaboration commerciale entre entreprises, à l'élaboration de concepts de commerce interentreprises; développement de technologies Internet, notamment de technologies communicantes, communautaire et de réseautage; services de traiteur; exploitation d'hôtels et de restaurants; commerce de licences ayant trait aux droits de propriété industrielle et aux produits audiovisuels ainsi qu'aux droits d'auteur; utilisation et gestion de droits d'auteur et de droits de propriété industrielle. **Date** de priorité de production: 01 juin 2001, pays: ALLEMAGNE, demande no: 301 37 269.1 en liaison avec le même genre de marchandises et en liaison avec le même genre de services. **Employée:** ALLEMAGNE en liaison avec les services (1), (2). **Enregistrée** dans ou pour ALLEMAGNE le 30 juin 2001 sous le No. 301 37 269 en liaison avec les services (1), (2). **Emploi** projeté au CANADA en liaison avec les marchandises et en liaison avec les services (3), (4), (5), (6).

1,124,822. 2001/12/11. Thomas H. May, P.O. Box 6319, Napa, California 94581, UNITED STATES OF AMERICA **Representative for Service/Représentant pour Signification:** BOUGHTON PETERSON YANG ANDERSON LAW CORPORATION, P.O. BOX 49290, SUITE 1000, THREE BENTALL CENTRE, 595 BURRARD STREET, VANCOUVER, BRITISH COLUMBIA, V7X1S8

MARTHA'S VINEYARD

WARES: Wine. **Used** in CANADA since at least as early as December 1975 on wares. **Used** in UNITED STATES OF AMERICA on wares. **Registered** in or for UNITED STATES OF AMERICA on September 01, 1992 under No. 1,712,063 on wares.

MARCHANDISES: Vin. **Employée** au CANADA depuis au moins aussi tôt que décembre 1975 en liaison avec les marchandises.

Employée: ÉTATS-UNIS D'AMÉRIQUE en liaison avec les marchandises. **Enregistrée** dans ou pour ÉTATS-UNIS D'AMÉRIQUE le 01 septembre 1992 sous le No. 1,712,063 en liaison avec les marchandises.

1,125,072. 2001/12/13. Psychogenics, Inc. (A Delaware Corporation), 4 Skyline Drive, Hawthorne, NY 10532, UNITED STATES OF AMERICA **Representative for Service/Représentant pour Signification:** GOWLING LAFLEUR HENDERSON LLP, SUITE 2600, 160 ELGIN STREET, P.O. BOX 466, STATION D, OTTAWA, ONTARIO, K1P1C3

PSYCHOGENICS

SERVICES: Consulting services in the area of scientific and medical research in the field of biotechnology and pharmacology. **Used** in CANADA since at least as early as September 18, 1998 on services. **Priority** Filing Date: June 28, 2001, Country: UNITED STATES OF AMERICA, Application No: 78/071,459 in association with the same kind of services.

SERVICES: Services de conseil en recherche scientifique et médicale dans le domaine de la biotechnologie et pharmacologie. **Employée** au CANADA depuis au moins aussi tôt que le 18 septembre 1998 en liaison avec les services. **Date** de priorité de production: 28 juin 2001, pays: ÉTATS-UNIS D'AMÉRIQUE, demande no: 78/071,459 en liaison avec le même genre de services.

1,125,167. 2001/12/19. M. Frank PETRILLO, 8270 Mountain Sights, #304, Montréal, QUÉBEC, H4P2B7

Deca Tech

MARCHANDISES: (1) Suppléments alimentaires diététiques nommément substitués de repas contenant des vitamines des minéraux, des fibres et des poudres de protéines ou des barres enrichies, des vitamines, minéraux, supplément à base d'herbes sous forme de capsules, tablettes, liquides ou poudres. (2) Barre nutritive enrichie de protéine, Barre nutritive à haute teneur en énergie, Barre diététique. (3) Boisson enrichie de protéines sous forme de poudre, de cristaux ou liquide. (4) Boisson enrichie de glucides, sous forme de poudre, de cristaux ou liquide. (5) Suppléments alimentaires diétiques nommément substitués de repas contenant des vitamines, des minéraux, des fibres et des poudres de protéines. (6) Vitamines sous forme de poudre, de cristaux, de capsules ou liquide. (7) Protéines sous forme de poudre, de cristaux, de capsules ou liquide. **Employée** au CANADA depuis janvier 2001 en liaison avec les marchandises.

WARES: (1) Dietetic food supplements, namely meal replacements containing vitamins, minerals, fibre and protein powders or enriched bars, vitamins, minerals, herb based supplement in the form of capsules, tablets, liquids or powders. (2) Nutrition bar enriched with protein, energy-rich nutrition bar, dietetic bar. (3) Protein-enriched beverage in powdered, crystal or

liquid form. (4) Carbohydrate-enriched beverage in powder, crystal or liquid form. (5) Nutritional dietetic supplements, namely meal replacements containing vitamins, minerals, fiber and protein powder. (6) Vitamins in powdered, crystal, capsule and liquid form. (7) Protein in powdered, crystal, capsule and liquid form. **Used** in CANADA since January 2001 on wares.

1,125,251. 2001/12/14. GOLD LINE TELEMANAGEMENT INC. a legal entity, 180 West Beaver Creek Road, Richmond Hill, ONTARIO, L4B1B4 **Representative for Service/Représentant pour Signification:** RICHES, MCKENZIE & HERBERT LLP, SUITE 1800, 2 BLOOR STREET EAST, TORONTO, ONTARIO, M4W3J5

IDCALLER

WARES: Pre-paid telephone calling cards; telephone calling cards. **SERVICES:** International telephone communication services, namely, long distance and local telephone connection routing services; interstate telephone communication services, namely, long distance and local telephone connection routing services; intrastate telephone communication services, namely long distance and local telephone connection routing services; local and long distance telephone services; long distance telephone communication services; telecommunication services, namely local and long distance transmission of voice, data, graphics by means of telephone, telegraphic, cable, and satellite transmissions; telephone calling card services; telephone communication services, namely, providing wholesale telephone connection services, telephone routing services, telephone connection brokerage services for others, and telephone connection switching services. **Proposed** Use in CANADA on wares and on services.

MARCHANDISES: Cartes d'appels téléphoniques prépayées; cartes d'appels téléphoniques. **SERVICES:** Services de communications téléphoniques internationales, nommément services d'acheminement des branchements téléphoniques interurbains et locaux; services de communications téléphoniques inter-états, nommément services d'acheminement des branchements téléphoniques interurbains et locaux; services de communications téléphoniques intra-états, nommément services d'acheminement des branchements téléphoniques interurbains et locaux; services téléphoniques locaux et interurbains; services de communications téléphoniques interurbaines; services de télécommunications, nommément transmission locale et interurbaine de la voix, de données, de graphismes, au moyen de transmissions téléphoniques, télégraphiques, par câble et par satellite; services de cartes d'appels téléphoniques; services de communications téléphoniques, nommément fourniture de services de vente en gros de services de raccordement téléphonique, de services d'acheminement téléphonique, de services de courtage de raccordement téléphonique pour des tiers et de services de commutation de raccordement téléphonique. **Emploi** projeté au CANADA en liaison avec les marchandises et en liaison avec les services.

1,125,265. 2001/12/14. CENTURY SUN METAL TREATING, INC., 2411 West Aero Park Court, Traverse City, Michigan, 49686, UNITED STATES OF AMERICA **Representative for Service/Représentant pour Signification:** SMART & BIGGAR, 438 UNIVERSITY AVENUE, SUITE 1500, BOX 111, TORONTO, ONTARIO, M5G2K8

CASE TUFF

The right to the exclusive use of the word CASE is disclaimed apart from the trade-mark.

SERVICES: Metal treating services, namely metal treating services for imparting hardening and corrosive resistant characteristics to metal parts. **Priority** Filing Date: June 15, 2001, Country: UNITED STATES OF AMERICA, Application No: 76/272251 in association with the same kind of services. **Used** in UNITED STATES OF AMERICA on services. **Registered** in or for UNITED STATES OF AMERICA on January 28, 2003 under No. 2,679,986 on services. **Proposed** Use in CANADA on services.

Le droit à l'usage exclusif du mot CASE en dehors de la marque de commerce n'est pas accordé.

SERVICES: Services de traitement des métaux, nommément services de traitement des métaux pour conférer du durcissement et de la résistance à la corrosion aux pièces métalliques. **Date** de priorité de production: 15 juin 2001, pays: ÉTATS-UNIS D'AMÉRIQUE, demande no: 76/272251 en liaison avec le même genre de services. **Employée:** ÉTATS-UNIS D'AMÉRIQUE en liaison avec les services. **Enregistrée** dans ou pour ÉTATS-UNIS D'AMÉRIQUE le 28 janvier 2003 sous le No. 2,679,986 en liaison avec les services. **Emploi** projeté au CANADA en liaison avec les services.

1,125,436. 2001/12/21. CANCERVAX CORPORATION, 5931 Darwin Court, Carlsbad, California 92008-7302, UNITED STATES OF AMERICA **Representative for Service/Représentant pour Signification:** BERESKIN & PARR, BOX 401, 40 KING STREET WEST, TORONTO, ONTARIO, M5H3Y2

CANCERVAX

WARES: Pharmaceutical preparations for use in the treatment of cancer. **SERVICES:** Conducting medical and scientific research for others, namely, research and development of vaccines for cancer. **Priority** Filing Date: December 19, 2001, Country: UNITED STATES OF AMERICA, Application No: 76/350,765 in association with the same kind of services. **Used** in UNITED STATES OF AMERICA on wares. **Registered** in or for UNITED STATES OF AMERICA on March 05, 2002 under No. 2,543,995 on wares. **Proposed** Use in CANADA on wares and on services.

MARCHANDISES: Préparations pharmaceutiques utilisées pour le traitement du cancer. **SERVICES:** Tenue de recherche médicale et scientifique pour des tiers, nommément recherche et développement de vaccins contre le cancer. **Date** de priorité de production: 19 décembre 2001, pays: ÉTATS-UNIS D'AMÉRIQUE, demande no: 76/350,765 en liaison avec le même genre de services. **Employée:** ÉTATS-UNIS D'AMÉRIQUE en liaison avec les marchandises. **Enregistrée** dans ou pour ÉTATS-UNIS D'AMÉRIQUE le 05 mars 2002 sous le No. 2,543,995 en liaison avec les marchandises. **Emploi** projeté au CANADA en liaison avec les marchandises et en liaison avec les services.

1,125,527. 2001/12/18. Orient Overseas Container Line Limited, 32nd Floor, Harbour Centre, 25 Harbour Road, Wanchai, Hong Kong, HONG KONG, CHINA **Representative for Service/ Représentant pour Signification:** MARKS & CLERK, 280 SLATER STREET, SUITE 1800, P.O. BOX 957, STATION B, OTTAWA, ONTARIO, K1P1C2

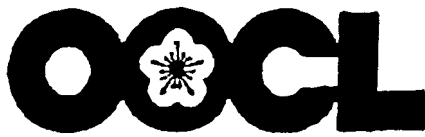

Dedicated to Quality Service

The right to the exclusive use of the words QUALITY SERVICE is disclaimed apart from the trade-mark.

SERVICES: (1) Container terminal management services; business management consulting and assistance relating to container terminals and the transport and shipping of goods; business organisation consultancy relating to container terminals and the transportation of goods; personnel management services relating to container terminals and transport services; advisory and consultancy services relating to all the foregoing; transportation of cargo, freight and containers; shipping of goods; rental and leasing of ships; chartering of ships; shipping and liner agencies; cargo consolidation services; unloading cargo, freight and containers; delivery of goods; freight forwarding services; road haulage services; storage of cargo, freight and containers; rental of storage space; warehousing; rental of warehouses; container terminal services; provision of container terminal facilities and amenities; container leasing services; container storage services; tracking and monitoring of cargo, freight and containers; advisory and consultancy services related to all the aforesaid services. (2) Container terminal management services; business management consulting and assistance relating to container terminals and the transport and shipping of goods; business organisation consultancy relating to container terminals and the transportation of goods; personnel management services relating to container terminals and transport services; advisory and consultancy services relating to all the foregoing in Hong Kong. (3) Transportation of cargo, freight and containers; shipping of goods; rental and leasing of ships; chartering of ships; shipping and liner agencies; cargo consolidation services; unloading cargo, freight and containers; delivery of goods; freight forwarding services; road haulage services; storage of cargo, freight and containers; rental of storage space; warehousing; rental of

warehouses; container terminal services; provision of container terminal facilities and amenities; container leasing services; container storage services; tracking and monitoring of cargo, freight and containers; advisory and consultancy services related to all the aforesaid services. **Used** in HONG KONG, CHINA on services (2), (3). **Registered** in or for HONG KONG, CHINA on March 02, 1992 under No. B02664 of 1995 on services (2); HONG KONG, CHINA on March 02, 1992 under No. B02666 of 1995 on services (3). **Proposed Use** in CANADA on services (1).

Le droit à l'usage exclusif des mots QUALITY SERVICE en dehors de la marque de commerce n'est pas accordé.

SERVICES: (1) Services de gestion de terminaux à conteneurs; conseil en direction des affaires et assistance ayant trait aux terminaux à conteneurs et au transport et à l'expédition de marchandises; conseil en organisation des affaires ayant trait aux terminaux à conteneurs et au transport des marchandises; services de gestion du personnel ayant trait aux terminaux à conteneurs et au transport des marchandises; services de conseil et de consultation ayant trait à tous les services susmentionnés; transport de cargaison, de marchandises et de conteneurs; expédition de marchandises; location et crédit-bail de navires; affrètement de navires; agences maritimes et de navires de croisière; unification des services de fret; déchargement de fret, de marchandises et de conteneurs; livraison de marchandises; services d'acheminement de marchandises; services de transport routier; entreposage de fret, de marchandises et de conteneurs; location d'espaces d'entreposage; entreposage; location d'entrepôts; services de terminaux à conteneurs; fourniture d'installations de terminaux à conteneurs et de commodités; services de location de conteneurs; services d'entreposage de conteneurs; suivi et surveillance de fret, de marchandises et de conteneurs; services de conseil et de consultation concernant tous les services susmentionnés. (2) Services de gestion de terminaux à conteneurs; consultation en gestion des affaires et assistance ayant trait aux terminaux à conteneurs et au transport et à l'expédition de marchandises; consultation en organisation d'entreprise ayant trait aux terminaux à conteneurs et au transport de marchandises; services de gestion du personnel ayant trait aux terminaux à conteneurs et aux services de transport; services de consultation ayant trait à tous les services susmentionnés à Hong Kong. (3) Transport de fret, de marchandises et de conteneurs; expédition de marchandises; location de navires à court et à long termes; affrètement de navires; agences maritimes et transporteurs de ligne; services de regroupement du fret; déchargement du fret, des marchandises et des conteneurs; livraison de marchandises; services d'acheminement de marchandises; services de transport routier; entreposage du fret, des marchandises et des conteneurs; location d'espace d'entreposage; entreposage; location d'entrepôts; services de terminal à conteneurs; prestation d'installations et de services de terminal à conteneurs; services de location de conteneurs; services d'entreposage de conteneurs; repérage et surveillance du fret, des marchandises et des conteneurs; services consultatifs concernant tous les services précités. **Employée:** HONG KONG,

CHINE en liaison avec les services (2), (3). **Enregistrée** dans ou pour HONG KONG, CHINE le 02 mars 1992 sous le No. B02664 of 1995 en liaison avec les services (2); HONG KONG, CHINE le 02 mars 1992 sous le No. B02666 of 1995 en liaison avec les services (3). **Emploi** projeté au CANADA en liaison avec les services (1).

1,125,812. 2001/12/19. LAURENT-PERRIER société anonyme, 32 Avenue De Champagne, 51150 TOURS SUR MARNE, FRANCE **Representative for Service/Représentant pour Signification:** ROBIC, 55 ST-JACQUES, MONTRÉAL, QUÉBEC, H2Y3X2

CREATEUR DE STYLES ET D'EMOTIONS DEPUIS 1812

MARCHANDISES: (1) Produits de l'imprimerie, nommément: papier, encre, étiquettes; brochures; imprimés, nommément: affiches, albums, almanachs, calendriers, catalogues, revues, tracts, magazines, journaux, brochures, prospectus, photographie. (2) Boissons alcooliques (à l'exception des bières), nommément: vins, vins pétillants, vins de Champagne, cocktails à base de vins de Champagne, liqueurs, eaux-de vie, whisky, vodka; vins, vins mousseux, vins d'appellation d'origine contrôlée Champagne. (3) Emballages pour bouteilles en carton ou en papier, tubes en carton, cartonnages, nommément: emballage en carton pour boissons; sacs d'emballage en papier et en plastique pour boissons; sachets, enveloppes, pochettes pour l'emballage en papier ou en matières plastiques; étiquettes non en tissu, signets, cartes de souhaits, linge de table en papier. **SERVICES:** (1) Diffusion d'annonces publicitaires, diffusion de matériel publicitaire, nommément: imprimés; organisation de manifestations à buts commerciaux ou de publicité avant pour thème les boissons alcooliques, en particulier les vins de Champagne, et l'oenologie; relations publiques. (2) Diffusions d'informations sur les boissons par câble, par radio, par courrier électronique, par télévision, par rayon laser, par satellite, par téléphone et par terminaux d'ordinateurs; transmission électronique de données et de documents en matière de boissons au moyen de terminaux d'ordinateurs, nommément: services de courrier électronique; télématique au moyen notamment des réseaux de communication mondiale, nommément: l'Internet, ou à accès privé ou réservé (de type Intranet), nommément: services de courrier électronique. (3) Organisation et conduite de manifestations à buts culturels ou éducatifs, ayant trait aux boissons et plus particulièrement aux vins de Champagne, et à l'oenologie. (4) Diffusion de matériel publicitaire, nommément: tracts, prospectus, échantillons; décoration de vitrines; publication de textes publicitaires; consultations professionnelles d'affaires, direction professionnelle des affaires artistiques; vente aux enchères de boissons alcooliques. (5) Services de radiocommunication, nommément: radiodiffusion, programmation d'émissions de radio; services de télédiffusion, nommément: programmation d'émissions de télévision. (6) Services de clubs (divertissement ou éducation) de dégustation des vins, notamment de champagne; planification de réceptions (divertissement). **Employée** au CANADA depuis au moins aussi tôt que le 30 juin 2000 en liaison avec les marchandises (1), (2) et

en liaison avec les services (1), (2), (3). **Date** de priorité de production: 30 novembre 2001, pays: FRANCE, demande no: 01 313 4591 en liaison avec le même genre de marchandises (1), (2) et en liaison avec le même genre de services. **Emploi** projeté au CANADA en liaison avec les marchandises (3) et en liaison avec les services (4), (5), (6).

WARES: (1) Printing products, namely: paper, ink, labels; brochures; printed goods, namely: posters, albums, almanacs, calendars, catalogues, magazines, leaflets, magazines, newspapers, brochures, flyers, photography. (2) Alcoholic beverages (except beers), namely: wines, sparkling wines, Champagne wines, cocktails with a Champagne wine base, liqueurs, eau de vies, whisky, vodka; wines, sparkling wines, wines designated "appellation d'origine contrôlée Champagne.". (3) Packaging for bottles made of paperboard or paper, paperboard tubes, cardboard articles, namely: paperboard packaging for beverages; sachets, envelopes, pouches for packaging made of paper or plastic; labels not made of cloth, bookmarks, greeting cards, paper table linen. **SERVICES:** (1) Distribution of advertising announcements, distribution of advertising material, namely: printed goods; organization of commercial or advertising activities around the theme of alcoholic beverages, in particular the wines of Champagne, oenology; public relations. (2) Dissemination of information regarding beverages via cable, radio, electronic mail, television, laser beam, satellite, telephone and computer terminals; electronic transmission of data and documents on beverages via computer terminals, namely: electronic mail services; telematics specifically via worldwide communication networks, i.e. the Internet, or via private or limited access networks (Intranets), namely: electronic mail services. (3) Organizing and conducting cultural or educational activities relating to beverages, specifically Champagne, and to oenology. (4) Dissemination of advertising material, namely: tracts, flyers, samples; window dressing; publication of advertising texts; professional business consulting, professional management of artistic affairs; auctions of alcoholic beverages. (5) Radiocommunication services, namely: broadcasting, programming of radio programs; television broadcasting services, namely: television programming. (6) Services for wine-tasting clubs (entertainment or education), specifically Champagne-tasting clubs; reception planning (entertainment). **Used** in CANADA since at least as early as June 30, 2000 on wares (1), (2) and on services (1), (2), (3). **Priority** Filing Date: November 30, 2001, Country: FRANCE, Application No: 01 313 4591 in association with the same kind of wares (1), (2) and in association with the same kind of services. **Proposed** Use in CANADA on wares (3) and on services (4), (5), (6).

1,125,844. 2001/12/20. FISHER HAMILTON LLC, 1316 18th Street, P.O. Box 137, Two Rivers, Wisconsin, 54241, UNITED STATES OF AMERICA **Representative for Service/Représentant pour Signification:** KVAS MILLER EVERITT, 3300 BLOOR STREET WEST, SUITE 3100, 11TH FLOOR, TORONTO, ONTARIO, M8X2X3

LABWORKS

WARES: (1) Software for use in the laboratory furniture facilities management and architectural planning fields, and manuals provided therewith. (2) Software marketed to architects and designers for use in the laboratory furniture facilities management and architectural planning fields to design the physical layout of laboratories, and manuals provided therewith. **Used** in UNITED STATES OF AMERICA on wares (2). **Registered** in or for UNITED STATES OF AMERICA on September 23, 2003 under No. 2,766,229 on wares (2). **Proposed** Use in CANADA on wares (1).

MARCHANDISES: (1) Logiciels pour utilisation dans les domaines de la planification architecturale et de la gestion des installations de mobilier de laboratoires, et manuels vendus comme un tout. (2) Logiciels vendus aux architectes et designers pour utilisation dans les domaines de la gestion des installations et meubles de laboratoire et de la planification architecturale et servant à la conception de l'organisation matérielle des laboratoires; manuels fournis avec les marchandises susmentionnées. **Employée:** ÉTATS-UNIS D'AMÉRIQUE en liaison avec les marchandises (2). **Enregistrée** dans ou pour ÉTATS-UNIS D'AMÉRIQUE le 23 septembre 2003 sous le No. 2,766,229 en liaison avec les marchandises (2). **Emploi** projeté au CANADA en liaison avec les marchandises (1).

1,126,462. 2001/12/21. TRILLYS SYSTEMS INC., 1363 Micmac Street, Ottawa, ONTARIO, K1H7N4 **Representative for Service/ Représentant pour Signification:** GOWLING LAFLEUR HENDERSON LLP, SUITE 2600, 160 ELGIN STREET, P.O. BOX 466, STATION D, OTTAWA, ONTARIO, K1P1C3

TRILLYS

WARES: Software, namely software for a virtual office, namely spreadsheet and database software for time tracking, expense tracking, searchable electronic directories, namely contact directories and resource directories, as well as call detail reporting software; and off network user identifier servers. **SERVICES:** Computer software development and system design of software for use in virtual office environments; consulting and management services in respect of computer internet applications, technical writing, including user manuals, system architecture documentation, online help systems, web documents, online tutorials, and training packages; project planning and management services, including computer, software and internet project management, business management, budgeting, planning and managing research development tax credits and grant justification, data base marketing, multi-media productions, graphics designs, systems integration and online help systems. **Used** in CANADA since at least as early as October 15, 1993 on wares and on services.

MARCHANDISES: Logiciels, nommément logiciels pour bureau virtuel, nommément tableur et logiciels de bases de données pour le suivi du temps, le suivi des dépenses, répertoires électroniques consultables, nommément répertoires de personnes- ressources et de ressources, ainsi que les logiciels de production de rapports détaillés des appels; et serveurs hors-réseau d'identification des utilisateurs. **SERVICES:** Développement de logiciels et conception de systèmes de logiciels pour utilisation dans

l'environnement d'un bureau virtuel; consultation et services de gestion en liaison avec des applications informatiques Internet, rédaction technique, y compris manuels d'utilisateur, documentation sur l'architecture de système, systèmes d'aide en ligne, documents Web, tutoriels en ligne, et trousse de formation; planification de projets et services de gestion, y compris gestion d'ordinateurs, de logiciels et de projets Internet, gestion des affaires, budgétisation, planification et gestion de crédits d'impôt pour la recherche et le développement et justification de subventions, commercialisation de bases de données, productions multimédia, graphisme, intégration de systèmes et systèmes d'aide en ligne. **Employée** au CANADA depuis au moins aussi tôt que le 15 octobre 1993 en liaison avec les marchandises et en liaison avec les services.

1,126,534. 2001/12/20. ALSTOM une société anonyme, 25, avenue Kléber, 75116 Paris, FRANCE **Representative for Service/ Représentant pour Signification:** ROBIC, 55 ST-JACQUES, MONTRÉAL, QUÉBEC, H2Y3X2

ALISS

Le consentement du Ministre des ressources humaines et de l'emploi de l'Alberta, selon l'article 9(2) de la Loi sur les marques de commerce, est au dossier.

MARCHANDISES: Équipement déposé sous une voie ferroviaire ou routière pour l'alimentation électrique de véhicules de transport de passagers, la dite alimentation s'effectuant au moyen de composants électriques de puissance et par commutation électrique. **Date** de priorité de production: 03 juillet 2001, pays: FRANCE, demande no: 01 3 109 267 en liaison avec le même genre de marchandises. **Employée:** FRANCE en liaison avec les marchandises. **Enregistrée** dans ou pour FRANCE le 03 juillet 2001 sous le No. 01 3 109 267 en liaison avec les marchandises. **Emploi** projeté au CANADA en liaison avec les marchandises.

Consent of the Minister of Human Resources and Employment of Alberta, pursuant to Section 9(2) of the Trade-marks Act, is of record.

WARES: Equipment installed under a railway or road to provide power for passenger transport vehicles, the power being supplied by electric power components and electrical switching. **Priority** Filing Date: July 03, 2001, Country: FRANCE, Application No: 01 3 109 267 in association with the same kind of wares. **Used** in FRANCE on wares. **Registered** in or for FRANCE on July 03, 2001 under No. 01 3 109 267 on wares. **Proposed** Use in CANADA on wares.

1,126,542. 2001/12/21. AssetHouse Technology Limited, Sterling House, Sterling Road, Surrey Research Park, Guildford, Surrey, United Kingdom, GU2 7RF, UNITED KINGDOM **Representative for Service/ Représentant pour Signification:** HUCKVALE & COMPANY, POST OFFICE BOX 1028, 612 - 3RD AVENUE SOUTH, LETHBRIDGE, ALBERTA, T1J4A2

CONTENT OBJECT ARCHITECTURE

WARES: Computer software for storing, organizing and displaying multimedia content, by means of computer terminals, MP3 players, DVD players, video players, cassette tape players, cell phones, personal digital assistants, lap tops, televisions and radios; computer software adapted for use in the operation of computers; mobile telephones, interactive televisions and computer kiosks. **SERVICES:** Application service provision, namely storing, organizing and displaying multimedia content; delivery and management of applications and/or computer services from remote data centres to multiple users via the internet or a private network; leasing access time to computer software via the internet or a private network; computer programming services; computer software design services; computer consultancy; computer programming consultancy; computer software consultancy; licensing of computer software; computer software rental services; computer software development; computer software maintenance; installation of computer software; leasing access time to a specific computer database (other than by internet service providers). **Priority** Filing Date: July 02, 2001, Country: OHIM (EC), Application No: 2281541 in association with the same kind of wares and in association with the same kind of services; July 02, 2001, Country: AUSTRIA, Application No: 2281541 in association with the same kind of wares and in association with the same kind of services; July 02, 2001, Country: BELGIUM, Application No: 2281541 in association with the same kind of wares and in association with the same kind of services; July 02, 2001, Country: DENMARK, Application No: 2281541 in association with the same kind of wares and in association with the same kind of services; July 02, 2001, Country: FINLAND, Application No: 2281541 in association with the same kind of wares and in association with the same kind of services; July 02, 2001, Country: FRANCE, Application No: 2281541 in association with the same kind of wares and in association with the same kind of services; July 02, 2001, Country: GERMANY, Application No: 2281541 in association with the same kind of wares and in association with the same kind of services; July 02, 2001, Country: GREECE, Application No: 2281541 in association with the same kind of wares and in association with the same kind of services; July 02, 2001, Country: ITALY, Application No: 2281541 in association with the same kind of wares and in association with the same kind of services; July 02, 2001, Country: LUXEMBOURG, Application No: 2281541 in association with the same kind of wares and in association with the same kind of services; July 02, 2001, Country: NETHERLANDS, Application No: 2281541 in association with the same kind of wares and in association with the same kind of services; July 02, 2001, Country: PORTUGAL, Application No: 2281541 in association with the same kind of wares and in association with the same kind of services; July 02, 2001, Country: IRELAND, Application No: 2281541 in association with the same kind of wares and in association with the same kind of services; July 02, 2001, Country: SPAIN, Application No: 2281541 in association with the same kind of wares and in association with the same kind of services; July 02, 2001, Country: SWEDEN, Application No: 2281541 in association with the same kind of wares and in association with the same kind of services; July 02, 2001, Country: UNITED KINGDOM, Application No: 2281541 in association with the same kind of wares and in association with the same kind of services. **Proposed** Use in CANADA on wares and on services.

MARCHANDISES: Logiciels pour le stockage, l'organisation et l'affichage de contenu multimédia, au moyen de terminaux informatiques, lecteurs MP3, lecteurs de DVD, lecteurs vidéo, lecteurs de bande en cassettes, téléphones cellulaires, assistants numériques personnels, ordinateurs portatifs, téléviseurs et appareils-radio; logiciels adaptés pour utilisation dans l'exploitation d'ordinateurs; téléphones mobiles, téléviseurs et kiosques informatiques interactifs. **SERVICES:** Fourniture de services logiciels, notamment conservation, organisation et affichage de contenu multimédia; livraison et gestion d'applications et/ou de services d'informatique à partir de centres de données à distance pour les multi-utilisateurs au moyen d'Internet ou d'un réseau privé; location du temps d'accès à des logiciels au moyen d'Internet ou d'un réseau privé; services de programmation informatique; services de conception de logiciels; services de consultation en informatique; services de consultation en programmation informatique; services de consultation concernant les logiciels; utilisation sous licence de logiciels; services de location de logiciels; élaboration de logiciels; gestion de logiciels; installation de logiciels; location de temps d'accès à une base particulière de données informatisées (autres que celles offertes par les fournisseurs de services Internet). **Date** de priorité de production: 02 juillet 2001, pays: OHMI (CE), demande no: 2281541 en liaison avec le même genre de marchandises et en liaison avec le même genre de services; 02 juillet 2001, pays: AUTRICHE, demande no: 2281541 en liaison avec le même genre de marchandises et en liaison avec le même genre de services; 02 juillet 2001, pays: BELGIQUE, demande no: 2281541 en liaison avec le même genre de marchandises et en liaison avec le même genre de services; 02 juillet 2001, pays: DANEMARK, demande no: 2281541 en liaison avec le même genre de marchandises et en liaison avec le même genre de services; 02 juillet 2001, pays: FINLANDE, demande no: 2281541 en liaison avec le même genre de marchandises et en liaison avec le même genre de services; 02 juillet 2001, pays: FRANCE, demande no: 2281541 en liaison avec le même genre de marchandises et en liaison avec le même genre de services; 02 juillet 2001, pays: ALLEMAGNE, demande no: 2281541 en liaison avec le même genre de marchandises et en liaison avec le même genre de services; 02 juillet 2001, pays: GRÈCE, demande no: 2281541 en liaison avec le même genre de marchandises et en liaison avec le même genre de services; 02 juillet 2001, pays: ITALIE, demande no: 2281541 en liaison avec le même genre de marchandises et en liaison avec le même genre de services; 02 juillet 2001, pays: LUXEMBOURG, demande no: 2281541 en liaison avec le même genre de marchandises et en liaison avec le même genre de services; 02 juillet 2001, pays: PAYS-BAS, demande no: 2281541 en liaison avec le même genre de marchandises et en liaison avec le même genre de services; 02 juillet 2001, pays: PORTUGAL, demande no: 2281541 en liaison avec le même genre de marchandises et en liaison avec le même genre de services; 02 juillet 2001, pays: IRLANDE, demande no: 2281541 en liaison avec le même genre de marchandises et en liaison avec le même genre de services; 02 juillet 2001, pays: ESPAGNE, demande no: 2281541 en liaison avec le même genre de marchandises et en liaison avec le même genre de services; 02 juillet 2001, pays:

SUÈDE, demande no: 2281541 en liaison avec le même genre de marchandises et en liaison avec le même genre de services; 02 juillet 2001, pays: ROYAUME-UNI, demande no: 2281541 en liaison avec le même genre de marchandises et en liaison avec le même genre de services. **Emploi** projeté au CANADA en liaison avec les marchandises et en liaison avec les services.

1,126,580. 2001/12/24. UNIVERSITÉ DE SHERBROOKE, 2500, boulevard Université, Sherbrooke, QUÉBEC, J1K2R1 **Representative for Service/Représentant pour Signification:** SYLVAIN GUERTIN, (VAILLANCOURT GUERTIN), 2665, RUE KING OUEST, BUREAU 220, SHERBROOKE, QUÉBEC, J1L2G5

LES F@CES À FAQ

Le droit à l'usage exclusif de FAQ en dehors de la marque de commerce n'est pas accordé.

SERVICES: Renseignements, informations et accompagnement des étudiants voulant s'inscrire à l'Université de Sherbrooke nommément un site Internet permettant l'établissement de dialogue constructif en ligne entre des étudiants de l'Université de Sherbrooke et des étudiants à la recherche d'une institution pour y mener leurs études. Les visiteurs peuvent poser leurs questions à la personne de leurs choix sur des sujets tels que la vie étudiante et les programmes offerts à l'Université de Sherbrooke. Publication des questions et des réponses pertinentes sur le site de l'Université de Sherbrooke pour consultation générale. Création d'une banque d'information consultable en ligne sur des questions fréquemment posées. **Employée** au CANADA depuis 14 septembre 2001 en liaison avec les services.

The right to the exclusive use of FAQ is disclaimed apart from the trade-mark.

SERVICES: Information, news and guidance for students wishing to register at the University of Sherbrooke, namely an Internet allowing constructive, online dialogue between students of the University of Sherbrooke and students searching for an institution at which to study. Visitors may direct questions to the person of their choice on topics such as student life and the programs available at the University of Sherbrooke. Publication of questions and the answers to them on the University of Sherbrooke site for general consultation. Creation of an information bank of frequently asked questions that can be consulted online. **Used** in CANADA since September 14, 2001 on services.

1,126,760. 2001/12/21. SOLTRUS INC., 625 Church Street, Suite 400, Toronto, ONTARIO, M4Y2G1 **Representative for Service/Représentant pour Signification:** SMART & BIGGAR, 438 UNIVERSITY AVENUE, SUITE 1500, BOX 111, TORONTO, ONTARIO, M5G2K8

OPPORTUNITY. IT'S A MATTER OF TRUST.

SERVICES: Providing digital trust and security services for internet and other wireless telecommunications, namely: authentication of identity of users; verification of authorization to conduct business; encryption of sensitive information; non-repudiation of transactions and documents, namely, providing digital receipts and audit trails of online transactions and documents; and payment services, namely, facilitating settlement of transactions between buyers and sellers. **Used** in CANADA since at least as early as December 06, 2001 on services.

SERVICES: Fourniture de services de fiducie et de sécurité numérique pour Internet et autres moyens de télécommunications sans fil, nommément authentification de l'identité des utilisateurs; vérification d'autorisation pour affaires; chiffage d'information sensible; non répudiation de transactions et de documents, nommément fourniture de reçus numériques et de traces de contrôle pour transactions et documents en ligne; services de paiement, nommément facilitation du règlement des transactions entre acheteurs et vendeurs. **Employée** au CANADA depuis au moins aussi tôt que le 06 décembre 2001 en liaison avec les services.

1,126,761. 2001/12/21. SOLTRUS INC., 625 Church Street, Suite 400, Toronto, ONTARIO, M4Y2G1 **Representative for Service/Représentant pour Signification:** SMART & BIGGAR, 438 UNIVERSITY AVENUE, SUITE 1500, BOX 111, TORONTO, ONTARIO, M5G2K8

WORKING IN TRUST

SERVICES: Providing digital trust and security services for internet and other wireless telecommunications, namely: authentication of identity of users; verification of authorization to conduct business; encryption of sensitive information; non-repudiation of transactions and documents, namely, providing digital receipts and audit trails of online transactions and documents; and payment services, namely, facilitating settlement of transactions between buyers and sellers. **Used** in CANADA since at least as early as December 06, 2001 on services.

SERVICES: Fourniture de services de fiducie et de sécurité numérique pour Internet et autres moyens de télécommunications sans fil, nommément authentification de l'identité des utilisateurs; vérification d'autorisation pour affaires; chiffage d'information sensible; non répudiation de transactions et de documents, nommément fourniture de reçus numériques et de traces de contrôle pour transactions et documents en ligne; services de paiement, nommément facilitation du règlement des transactions entre acheteurs et vendeurs. **Employée** au CANADA depuis au moins aussi tôt que le 06 décembre 2001 en liaison avec les services.

1,126,845. 2001/12/28. DISTEBE - DISTRIBUIÇÃO DE PRODUTOS TÊXTEIS, S.A., Rua Cândido da Cunha, 34, Barcelos, PORTUGAL **Representative for Service/ Représentant pour Signification:** OGILVY RENAULT, SUITE 1100, 1981 MCGILL COLLEGE AVENUE, MONTREAL, QUEBEC, H3A3C1

PETIT PATAPON

WARES: (1) Jumpers, tights, hooded jumpers. (2) Dresses. (3) Jeans, hooded jackets, sneakers, suspender pants, suede shoes, collared rocking horse bodysuits, jackets. (4) Pull-on cords, cardigans, hooded pullovers, snow pants, scarves. (5) Soaps, namely body soap; perfumery, essential oils, namely oil containing extracts from flowers or plants, cosmetics, namely eye makeup, lipsticks, hair lotions, dentifrices; paper, namely writing paper, packaging paper; photographs, artists' materials, namely paint, brushes, crayons; office requisites (except furniture), namely paper perforators, staplers, clips, staples, stickers, rubber stamps; ink pads; ink for stamps, letter opener, paper knives, mail baskets; paper baskets, archive boxes; plastic materials for packaging, namely bags, sacks, packs, packaging sheets in plastic materials; textiles and textile goods, namely textile curtains, pillow-cases, bath towels, textile murals; bed and table covers, namely eiderdown covers, bed sheets, blankets, table cloths, napkins; clothing, namely T-shirts, sweatshirts, pullover, shirts, blouses, trousers, pyjamas, underwear articles, belts, gloves, socks, jackets, coats, jogging suits, sweat trousers, training suits, suits, wrist bands, training trousers, shorts, footwear, namely sport shoes and dress shoes for men, women and children, headgear; namely hats, caps and bandeaux for men, women and children, buttons for clothing, namely press buttons, cuff-links; embroideries, ties, braid, artificial flowers; games and playthings, namely children's multiple activity toys, small party favours, plush toys, balls, namely footballs, handballs, playground balls and sport balls, gymnastic articles, namely gymnastic bags; Christmas trees decorations, namely bells, candle and Christmas trees holders. **Used** in CANADA since at least as early as May 2001 on wares (1); June 2001 on wares (2); September 2001 on wares (3); October 2001 on wares (4). **Used** in PORTUGAL on wares (5). **Registered** in or for PORTUGAL on January 13, 2000 under No. 339,194 on wares (5). **Proposed** Use in CANADA on wares (5).

MARCHANDISES: (1) Chasubles, collants, chasubles à capuchon. (2) Robes. (3) Jeans, vestes à capuchon, espadrilles, pantalons à bretelles, chaussures en suède, justaucorps cheval berçant à col, vestes. (4) Pantalons en velours côtelé à taille élastique, cardigans, pulls à capuchon, pantalons de neige, foulards. (5) Savons, nommément savon pour le corps; parfumerie, huiles essentielles, nommément : huile contenant des extraits de fleurs ou de plantes, cosmétiques, nommément : produits de maquillage pour les yeux, rouge à lèvres, lotions capillaires, dentifrices; papier, nommément : papier à écrire, papier d'emballage; photographies, matériels d'artiste, nommément : peinture, brosses, crayons; accessoires de bureau (sauf meubles), nommément : perforieuses de papier, agrafeuses, trombones, agrafes, autocollants, tampons en caoutchouc; tampons encreurs; encre pour tampons, ouvre-lettres, coupe-

papiers, corbeilles à courrier; corbeilles à papier, boîtes d'archives, matériels d'emballage en plastique, nommément : sacs, grands sacs, emballages, feuilles d'emballage en plastique; textiles et articles en textiles, nommément : rideaux, taies d'oreiller, serviettes de bain, tentures, couvre-lits et dessus de table, nommément : housses d'édredon, draps de lit, couvertures, nappes et serviettes de table; vêtements, nommément : tee-shirts, sweat-shirts, pulls, chemises, chemisiers, pantalons, pyjamas, sous-vêtements, ceintures, gants, chaussettes, vestes, manteaux, tenues de jogging, pantalons de survêtement, tenues d'entraînement, costumes, serre-poignets, pantalons d'entraînement, shorts, articles chaussants, nommément : chaussures de sport et chaussures de ville pour hommes, dames et enfants, couvre-chefs et bandeaux portés à la tête, nommément : chapeaux, casquettes, bandeaux absorbants et bandeaux serrête pour hommes, dames et enfants, boutons de vêtements, nommément : boutons-pression, boutons de manchettes; broderies, cravates, tresses, fleurs artificielles; jeux et jouets, nommément : jouets transformables, cotillons, jouets en peluche, balles, nommément : ballons de football, de handball, de terrain de jeux et balles pour divers sports, articles de gymnastique, nommément sacs de gymnastique; décorations d'arbre de Noël, nommément : clochettes, bougeoirs et pieds d'arbre de Noël.

Employée au CANADA depuis au moins aussi tôt que mai 2001 en liaison avec les marchandises (1); juin 2001 en liaison avec les marchandises (2); septembre 2001 en liaison avec les marchandises (3); octobre 2001 en liaison avec les marchandises (4). **Employée:** PORTUGAL en liaison avec les marchandises (5). **Enregistrée** dans ou pour PORTUGAL le 13 janvier 2000 sous le No. 339,194 en liaison avec les marchandises (5). **Emploi** projeté au CANADA en liaison avec les marchandises (5).

1,126,989. 2001/12/27. ETABLISSEMENTS GREGOIRE BESSON ET CIE, société anonyme française, Montigné sur Moine, 49230 Montfaucon sur Moine, FRANCE **Representative for Service/Représentant pour Signification:** GOUDREAU GAGE DUBUC, TOUR DE LA BOURSE, BUREAU 3400, 800 PLACE-VICTORIA, C.P. 242, MONTREAL, QUÉBEC, H4Z1E9



Le droit à l'usage exclusif des mots GRÉGOIRE et BESSON en dehors de la marque de commerce n'est pas accordé.

MARCHANDISES: Matériel agricole, nommément charrues, bineuses, planteuses, repiqueuses, cultivateurs, pulvérisateurs, motoculteurs, herses à disques. **Employée** au CANADA depuis au moins aussi tôt que décembre 1981 en liaison avec les marchandises. **Employée:** FRANCE en liaison avec les marchandises. **Enregistrée** dans ou pour FRANCE le 06 mai 1988 sous le No. 1,463,981 en liaison avec les marchandises.

The right to the exclusive use of the words GRÉGOIRE and BESSON is disclaimed apart from the trade-mark.

WARES: Agricultural equipment, namely ploughs, hoeing machines, planters, transplanters, cultivators, disc harrows, motorized tillers, disc harrows. **Used** in CANADA since at least as early as December 1981 on wares. **Used** in FRANCE on wares. **Registered** in or for FRANCE on May 06, 1988 under No. 1,463,981 on wares.

1,127,156. 2002/01/07. P. Bruce Gilliat trading as Ridge View Farms, R.R. #2, Digby, NOVA SCOTIA, B0V1A0



The right to the exclusive use of the word FARMS and the representation of the fruit is disclaimed apart from the trade-mark.

WARES: (1) Apples, apple cider, strawberries, highbush blueberries, raspberries. (2) Potatoes, carrots, parsnips, squash, cabbage. **Used** in CANADA since October 01, 1998 on wares.

Le droit à l'usage exclusif de the word FARMS et the representation of the fruit en dehors de la marque de commerce n'est pas accordé.

MARCHANDISES: (1) Pommes, cidre, fraises, bleuets en corymbe et framboises. (2) Pommes de terre, carottes, panais, courge et chou. **Employée** au CANADA depuis 01 octobre 1998 en liaison avec les marchandises.

1,127,404. 2002/01/14. Janis Magnuson, 520 - 7015 Macleod Trail SW, Calgary, ALBERTA, T2H2K6

Constructive Divorce

The right to the exclusive use of the word DIVORCE is disclaimed apart from the trade-mark.

SERVICES: Providing advice and assistance to couples in resolving all legal issues required to terminate their marriage. **Used** in CANADA since January 31, 2001 on services.

Le droit à l'usage exclusif du mot DIVORCE en dehors de la marque de commerce n'est pas accordé.

SERVICES: Conseils et aide aux couples pour les procédures juridiques de dissolution de mariage. **Employée** au CANADA depuis 31 janvier 2001 en liaison avec les services.

1,127,499. 2002/01/09. WAVEX CORPORATION, 155 University Avenue, Suite 1950, Toronto, ONTARIO, M5H3B7 **Representative for Service/Représentant pour Signification:** PIASETZKI & NENNIGER, SUITE 2308, 120 ADELAIDE STREET WEST, TORONTO, ONTARIO, M5H1T1



WARES: (1) Machine tools, power tools, hand tools, bicycles; sporting goods, namely squash racquets, baseball bats, cricket bats, field hockey sticks, racquet bags, sports bags; components of sporting goods, namely golf club shafts, hockey stick shafts, cricket bat handles, field hockey stick shafts; plastic handles for bicycles, hand tools, sporting goods, and power tools. (2) Tennis racquets and racquet covers. **Used** in CANADA since at least as early as April 20, 1999 on wares (2). **Proposed Use** in CANADA on wares (1).

MARCHANDISES: (1) Machines-outils, outils électriques, outils à main, bicyclettes; articles de sport, notamment raquettes de squash, bâtons de base-ball, battes de cricket, bâtons de hockey sur gazon, housses de raquette, sacs de sport; éléments d'articles de sport, notamment manches de bâton de golf, manches de bâtons de hockey, poignées de battes de cricket, manches de bâtons de hockey sur gazon; poignées en plastique pour bicyclettes, outils à main, articles de sport et outils électriques. (2) Raquettes de tennis et housses de raquettes. **Employée** au CANADA depuis au moins aussi tôt que le 20 avril 1999 en liaison avec les marchandises (2). **Emploi** projeté au CANADA en liaison avec les marchandises (1).

1,127,884. 2002/01/10. INTELIG TELECOMUNICAÇÕES LTDA., Praia do Botafogo, 370 - 9½ andar, 20000-000 Rio de Janeiro - RJ, BRAZIL **Representative for Service/Représentant pour Signification:** SPIEGEL SOHMER, 5 PLACE VILLE MARIE, SUITE 1203, MONTREAL, QUEBEC, H3B2G2



SERVICES: Long distance telephone connections, public, corporate and personal data and voice telecommunication linking services. **Proposed Use** in CANADA on services.

SERVICES: Connexions téléphoniques interurbaines, notamment services de liaison pour la transmission des données et de la voix destinés au secteur public, aux entreprises et aux particuliers. **Emploi** projeté au CANADA en liaison avec les services.

1,127,943. 2002/01/14. F.W. Rickard Seeds, Inc. (Kentucky corporation), P.O. Box 237, Winchester, Kentucky 40392-0237, UNITED STATES OF AMERICA **Representative for Service/ Représentant pour Signification:** SIM & MCBURNEY, 330 UNIVERSITY AVENUE, 6TH FLOOR, TORONTO, ONTARIO, M5G1R7

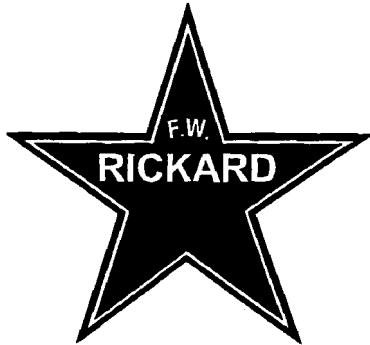

Colour is claimed as a feature of the trade-mark. The dark portion of the trade-mark is in the colour blue.

WARES: Agricultural seeds, not including lawn grass seeds and flower seeds. **Used** in CANADA since at least as early as May 30, 1994 on wares. **Used** in UNITED STATES OF AMERICA on wares. **Registered** in or for UNITED STATES OF AMERICA on February 12, 1952 under No. 554,582 on wares.

La couleur est revendiquée comme une caractéristique de la marque de commerce. La partie ombragée de la marque de commerce est de couleur bleu.

MARCHANDISES: Semences agricoles ne comprenant pas les semences d'herbe à pelouse et les graines de fleurs. **Employée** au CANADA depuis au moins aussi tôt que le 30 mai 1994 en liaison avec les marchandises. **Employée:** ÉTATS-UNIS D'AMÉRIQUE en liaison avec les marchandises. **Enregistrée** dans ou pour ÉTATS-UNIS D'AMÉRIQUE le 12 février 1952 sous le No. 554,582 en liaison avec les marchandises.

1,128,233. 2002/01/16. Fujifilm Electronic Imaging Limited, Fujifilm House, Boundary Way, Hemel, Hempstead, Hertfordshire, HP2 7RH, England, UNITED KINGDOM **Representative for Service/Représentant pour Signification:** BORDEN LADNER GERVAIS LLP, WORLD EXCHANGE PLAZA, 100 QUEEN STREET, SUITE 1100, OTTAWA, ONTARIO, K1P1J9

DOUBLEPROOF

WARES: Apparatus and instruments for colour printing, namely, switches, CPU boxes housing a power supply, sheet rollers, sensors, film foils, media guides to align printer, to position sensors and to guide sheet, anti-curl bars to remove curl from sheets, roll feed mechanisms consisting of shafts, rollers, leaf springs and solenoids and sheet feed mechanisms consisting of roller and spring links; computer software for aligning and orientating sheets, handling incoming print jobs and processing

printer output; printers, display units, namely inkjet plotters. **Priority** Filing Date: January 15, 2002, Country: OHIM (EC), Application No: 002541738 in association with the same kind of wares. **Used** in UNITED KINGDOM on wares. **Registered** in or for OHIM (EC) on July 17, 2003 under No. 2541738 on wares. **Proposed** Use in CANADA on wares.

MARCHANDISES: Appareils et instruments pour impression couleur, nommément interrupteurs, boîtes d'unités centrales logeant un bloc d'alimentation, rouleaux à feuilles, capteurs, feuilles à pellicule, guides de médias pour aligner l'imprimante, positionner les capteurs et guider les feuilles, barres antiboucles pour déboucler les feuilles, mécanismes d'alimentation par rouleau composés d'arbres, de rouleaux, de ressorts à lames et de solénoïdes et mécanismes d'alimentation de feuilles composés de rouleau et de bielles à ressort; logiciels pour l'alignement et l'orientation de feuilles, manutention de l'impression en arrivée et traitement de la production d'imprimante; imprimantes, présentoirs, nommément traceurs à jet d'encre. **Date** de priorité de production: 15 janvier 2002, pays: OHMI (CE), demande no: 002541738 en liaison avec le même genre de marchandises. **Employée:** ROYAUME-UNI en liaison avec les marchandises. **Enregistrée** dans ou pour OHMI (CE) le 17 juillet 2003 sous le No. 2541738 en liaison avec les marchandises. **Emploi** projeté au CANADA en liaison avec les marchandises.

1,128,435. 2002/01/18. DURAMAX, INC., 16025 Johnson Street, Middlefield, Ohio, 44062, UNITED STATES OF AMERICA **Representative for Service/Représentant pour Signification:** RIDOUT & MAYBEE LLP, 19TH FLOOR, 150 METCALFE STREET, OTTAWA, ONTARIO, K2P1P1

ARTISAN

WARES: Rubber floor tile. **Used** in CANADA since at least as early as January 26, 2000 on wares. **Priority** Filing Date: August 07, 2001, Country: UNITED STATES OF AMERICA, Application No: 76/296,323 in association with the same kind of wares. **Used** in UNITED STATES OF AMERICA on wares. **Registered** in or for UNITED STATES OF AMERICA on May 27, 2003 under No. 2,718,623 on wares.

MARCHANDISES: Carreaux en caoutchouc pour plancher. **Employée** au CANADA depuis au moins aussi tôt que le 26 janvier 2000 en liaison avec les marchandises. **Date** de priorité de production: 07 août 2001, pays: ÉTATS-UNIS D'AMÉRIQUE, demande no: 76/296,323 en liaison avec le même genre de marchandises. **Employée:** ÉTATS-UNIS D'AMÉRIQUE en liaison avec les marchandises. **Enregistrée** dans ou pour ÉTATS-UNIS D'AMÉRIQUE le 27 mai 2003 sous le No. 2,718,623 en liaison avec les marchandises.

1,128,499. 2002/01/21. 4076842 Canada Inc., 6810 Des Grandes Prairies Boulevard, Montreal, QUEBEC, H1P3P3 **Representative for Service/Représentant pour Signification:** PHILLIPS, FRIEDMAN, KOTLER, PLACE DU CANADA, SUITE 900, MONTREAL, QUEBEC, H3B2P8

EUROPE 'S BEST

The right to the exclusive use of the word BEST is disclaimed apart from the trade-mark.

WARES: Food products, namely meats, vegetables, fruits and preserved meats, cooked, smoked and dried sausages and salamis; meat spreads; meat stews; snack foods dips; candied fruit snacks; wheat-based snack foods; rice-based snack foods; fruit-based snack foods; cereal-based snack foods; snack mix consisting primarily of crackers, pretzels, candied nuts and/or popped popcorn; snack mix consisting primarily of processed fruits, processed nuts and/or raisins; milkshakes; mineral water; spring water; carbonated soft drinks; non-alcoholic carbonated beverages; fruit juices; non-alcoholic fruit drinks; non-alcoholic malt coolers; fruit punch; whey based fruit beverages; prepared meals; fruits; vegetables; pies; biscuits; bread; buns; muffins; cookies; doughnuts; cakes; candy; chocolate confection; frozen confectionery; luncheon meat; meat pies; mustard; ketchup; relish; mayonnaise; salsa; cheese sauce; hot sauce; barbecue sauce; spaghetti sauce; apple sauce; tomato sauce; salads; salad dressing; pizza; sandwiches; cured and pickled meats; fresh meats; sausages, processed deli meats, smoked sausage links, sausage sticks, wieners, jerky, burgers and processed sliced meats; food products, namely beef, poultry, pork, lamb, veal, buffalo, game and seafood; materials for making pizzas, namely cooked meats; umbrellas and news letters; non-meat food products, namely cheese and edible oils; paper goods, namely napkins and hot dog sleeves; and clothing, namely shirts, hats and T-shirts. **Proposed** Use in CANADA on wares.

Le droit à l'usage exclusif du mot BEST en dehors de la marque de commerce n'est pas accordé.

MARCHANDISES: Produits alimentaires, nommément : viandes, légumes, fruits et viandes en conserve, saucisses et salamis cuits, fumés et séchés; tartinades de viande; ragoûts de viande; trempettes pour collations; collations aux fruits confits; collations à la farine de blé; collations au riz; collations aux fruits; collations aux céréales; collations mixtes comprenant principalement des craquelins, des bretzels, des noix confites ou du popcorn; collations mixtes comprenant principalement des fruits traités, des noix traitées ou des raisins secs; laits frappés; eau minérale; eau de source; boissons gazeuses; boissons gazeuses non alcooliques; jus de fruits; jus de fruits non alcooliques; boissons de malt rafraîchissantes non alcooliques; punch aux fruits; boissons aux fruits à base de petit lait; repas préparés; fruits; légumes; tartes; biscuits; pain; petits pains; muffins; petits gâteaux; beignes; gâteaux; bonbons; confiseries au chocolat; confiseries congelées; viande à sandwich; tartes à la viande; moutarde; ketchup; relish; mayonnaise; salsa; sauce au fromage; sauce piquante; sauce à barbecue; sauce à spaghetti; compote de pommes; sauce tomate; salades; sauce pour salade; pizza; sandwiches; viandes salaisonnées et marinées; saucisses; produits de charcuterie traités; chapelets de saucisses fumées; bâtonnets à saucisses; saucisses viennoises; viande séchée; hambourgeois et tranches de viande transformée; produits alimentaires, nommément : boeuf, volaille, porc, agneau, veau, bison, gibier et fruits de mer;

matériels pour faire des pizzas, parapluies et lettres-communiés; produits alimentaires non carnés, nommément : fromages et huiles comestibles; articles en papier, nommément : serviettes de table et gaines à saucisse; et vêtements, nommément : chemises, chapeaux et tee-shirts. **Emploi** projeté au CANADA en liaison avec les marchandises.

1,128,898. 2002/01/22. Idee & Gestalt SA, Vogelsangstraße 48, 8033 Zürich, SWITZERLAND **Representative for Service/ Représentant pour Signification:** MARKS & CLERK, 280 SLATER STREET, SUITE 1800, P.O. BOX 957, STATION B, OTTAWA, ONTARIO, K1P1C2

MENOFILAVON

WARES: (1) Pharmaceuticals, dietetic substances for medical use, namely, pharmaceuticals and dietetic substances for medical use consisting principally of processed or dried extract of red clover and isoflavones, for the treatment of hormonal conditions in menopausal and post-menopausal women. (2) Pharmaceutical preparations for the treatment of hormonal conditions in menopausal and post menopausal women; processed red clover for medical use; dietetic supplements, namely, dried extract of red clover and/or isoflavones for the treatment of menopausal and post-menopausal women; dietetic preparations, namely, dried extract of red clover and/or isoflavones, for the treatment of hormonal conditions; dietary supplements, namely, dried extract of red clover and/or isoflavones, for the treatment of hormonal conditions in menopausal and post-menopausal women; vitamins; minerals; isoflavones for use as nutritional supplements, for use in the treatment of hormonal conditions; edible plants and flowers; edible oils; edible processed red clover; nutritional supplements containing combinations of vitamins, minerals and/or isoflavones, for use in the treatment of hormonal conditions; dried plants; dried flowers; processed red clover for medical use, for use in food supplements and nutritional supplements, and for use in toilet and cosmetic preparations. **Used** in SWITZERLAND on wares (1). **Registered** in or for SWITZERLAND on June 14, 1999 under No. 462930 on wares (1). **Proposed** Use in CANADA on wares (2).

MARCHANDISES: (1) Compositions pharmaceutiques et substances diététiques médicales, nommément : produits pharmaceutiques et aliments diététiques employés en médecine, principalement un extrait transformé ou séché de trèfle rouge et d'isoflavones, pour le traitement des troubles hormonaux chez les femmes ménopausées ou post-ménopausées. (2) Préparations pharmaceutiques pour le traitement des troubles hormonaux chez les femmes ménopausées et post-ménopausées; trèfle rouge transformé pour fins médicales; suppléments diététiques, nommément extrait de trèfle rouge lyophilisé et/ou isoflavones pour le traitement des femmes ménopausées et post-ménopausées; préparations diététiques, nommément extrait de trèfle rouge lyophilisé et/ou isoflavones pour le traitement des troubles hormonaux; suppléments diététiques, nommément extrait de trèfle rouge lyophilisé et/ou isoflavones pour le traitement des femmes ménopausées et post-ménopausées; vitamines; minéraux; isoflavones pour utilisation comme suppléments nutritifs, pour fins des troubles hormonaux; plantes et fleurs comestibles; huiles alimentaires; trèfle rouge transformé

comestible; suppléments nutritifs contenant des combinaisons de vitamines, minéraux et/ou isoflavones pour le traitement des troubles hormonaux; plantes séchées; fleurs séchées; trèfle rouge transformé pour fins médicales, pour utilisation dans la fabrication de suppléments alimentaires et de suppléments nutritifs et de produits de toilette et de cosmétiques. **Employée:** SUISSE en liaison avec les marchandises (1). **Enregistrée** dans ou pour SUISSE le 14 juin 1999 sous le No. 462930 en liaison avec les marchandises (1). **Emploi** projeté au CANADA en liaison avec les marchandises (2).

1,128,974. 2002/01/22. James Hardie Research Pty Limited, Research and Product Development Building, 10 Colquhoun Street, Rosehill, New South Wales 2142, AUSTRALIA
Representative for Service/Représentant pour Signification: SMART & BIGGAR, BOX 11560 VANCOUVER CENTRE, 650 W. GEORGIA ST., SUITE 2200, VANCOUVER, BRITISH COLUMBIA, V6B4N8

HARDIADVANTAGE ALLIANCE

The right to the exclusive use of the word ALLIANCE is disclaimed apart from the trade-mark.

SERVICES: Promotional services for suppliers and distributors of proprietary fiber cement building products, namely, providing a website identifying and describing proprietary fiber cement building products and uses, installation, maintenance and marketing thereof, identifying and describing dealers and suppliers of the proprietary fiber cement building products, identifying the location of dealers and suppliers by name, zip code and/or area code, and hyperlinking to a dealer's or supplier's website; providing to dealers and suppliers of proprietary fiber cement building products branded apparel; creating websites for suppliers and dealers of proprietary fiber cement building products; supplying tools for cutting and installation of proprietary fiber cement building products; and producing cooperative advertising with the suppliers and distributors of proprietary fiber cement building products. **Used** in CANADA since at least as early as February 21, 2001 on services. **Priority** Filing Date: October 12, 2001, Country: UNITED STATES OF AMERICA, Application No: 76/324,434 in association with the same kind of services. **Used** in UNITED STATES OF AMERICA on services. **Registered** in or for UNITED STATES OF AMERICA on September 23, 2003 under No. 2,766,207 on services.

Le droit à l'usage exclusif du mot ALLIANCE en dehors de la marque de commerce n'est pas accordé.

SERVICES: Services de promotion pour fournisseurs et distributeurs de produits de construction en fibro-ciment brevetés, notamment fourniture d'un site Web identifiant et décrivant des produits de construction en fibro-ciment brevetés et l'utilisation, la pose, la maintenance et la commercialisation de ces produits, identifiant et décrivant les concessionnaires et les fournisseurs de produits de construction en fibro-ciment brevetés, indiquant le lieu de ces concessionnaires et fournisseurs à partir de leur nom et de leur code postal ou de leur code régional et offrant un lien hypertexte avec les sites Web de ces concessionnaires ou fournisseurs; fourniture de vêtements marqués à des

concessionnaires et fournisseurs de produits de construction en fibro-ciment brevetés; création de sites Web pour concessionnaires et fournisseurs de produits de construction en fibro-ciment brevetés; fourniture d'outils de coupe et de pose de produits de construction en fibro-ciment brevetés; production de publicité en coopération avec des concessionnaires et des fournisseurs de produits de construction en fibro-ciment brevetés. **Employée** au CANADA depuis au moins aussi tôt que le 21 février 2001 en liaison avec les services. **Date** de priorité de production: 12 octobre 2001, pays: ÉTATS-UNIS D'AMÉRIQUE, demande no: 76/324,434 en liaison avec le même genre de services. **Employée:** ÉTATS-UNIS D'AMÉRIQUE en liaison avec les services. **Enregistrée** dans ou pour ÉTATS-UNIS D'AMÉRIQUE le 23 septembre 2003 sous le No. 2,766,207 en liaison avec les services.

1,129,127. 2002/01/24. Seiko Epson Kabushiki Kaisha (also trading as Seiko Epson Corporation), 4-1 Nishishinjuku 2-chome, Shinjuku-ku, Tokyo, JAPAN **Representative for Service/ Représentant pour Signification:** BORDEN LADNER GERVAIS LLP, WORLD EXCHANGE PLAZA, 100 QUEEN STREET, SUITE 1100, OTTAWA, ONTARIO, K1P1J9

ACDT

WARES: Image sensors, image sensor module, image scanners; fingerprint identification units, iris identification units; computers, computer printers; digital cameras, video cameras; computer software for scanning images; optical sensors, liquid crystal projectors, flat panel displays, plasma displays; integrated circuits, large scale integrated circuits, semiconductor large scale integration memories, semiconductor memory chips, diodes, optoelectronic memories; integrated circuit memory cards, optical cards; facsimile machines, copying machines, cellular phones, PDA (Personal Digital Assistants). **Priority** Filing Date: December 25, 2001, Country: JAPAN, Application No: 2001-114714 in association with the same kind of wares. **Used** in JAPAN on wares. **Registered** in or for JAPAN on November 29, 2002 under No. 4,625,366 on wares. **Proposed** Use in CANADA on wares.

MARCHANDISES: Capteurs d'images, module capteur d'images, balayeurs d'images; unités d'identification d'empreintes digitales, unités d'identification d'iris; ordinateurs, imprimantes; caméras numériques, caméras vidéo; logiciels pour le balayage d'images; capteurs optiques, projecteurs à cristal liquide, écrans plats, afficheurs plasma; circuits intégrés, circuits intégrés à grande échelle, mémoires d'intégration à grande échelle pour semi-conducteurs, puces à mémoire pour semi-conducteurs, diodes, mémoires optoélectroniques; cartes de mémoire pour circuits intégrés, cartes optiques; télécopieurs, photocopieurs, téléphones cellulaires, ANP (assistants numériques personnels). **Date** de priorité de production: 25 décembre 2001, pays: JAPON, demande no: 2001-114714 en liaison avec le même genre de marchandises. **Employée:** JAPON en liaison avec les marchandises. **Enregistrée** dans ou pour JAPON le 29 novembre 2002 sous le No. 4,625,366 en liaison avec les marchandises. **Emploi** projeté au CANADA en liaison avec les marchandises.

1,129,298. 2002/01/25. Airway Industries, Inc., Airway Park, Ellwood City, Pennsylvania, 16117, UNITED STATES OF AMERICA **Representative for Service/Représentant pour Signification:** RIDOUT & MAYBEE LLP, 19TH FLOOR, 150 METCALFE STREET, OTTAWA, ONTARIO, K2P1P1

BIG WHEELS

WARES: Metal locks. **Priority** Filing Date: January 18, 2002, Country: UNITED STATES OF AMERICA, Application No: 78/103,556 in association with the same kind of wares. **Used** in UNITED STATES OF AMERICA on wares. **Registered** in or for UNITED STATES OF AMERICA on July 15, 2003 under No. 2,739,116 on wares. **Proposed** Use in CANADA on wares.

MARCHANDISES: Serrures métalliques. **Date** de priorité de production: 18 janvier 2002, pays: ÉTATS-UNIS D'AMÉRIQUE, demande no: 78/103,556 en liaison avec le même genre de marchandises. **Employée:** ÉTATS-UNIS D'AMÉRIQUE en liaison avec les marchandises. **Enregistrée** dans ou pour ÉTATS-UNIS D'AMÉRIQUE le 15 juillet 2003 sous le No. 2,739,116 en liaison avec les marchandises. **Emploi** projeté au CANADA en liaison avec les marchandises.

1,129,584. 2002/01/30. GIANT TIGER STORES LIMITED, 2480 Walkley Road, Ottawa, ONTARIO, K1G6A9 **Representative for Service/Représentant pour Signification:** MILTON, GELLER LLP/SRL, SUITE 700, 225 METCALFE STREET, OTTAWA, ONTARIO, K2P1P9

N · W · D NEW WOMAN DESIGN

The right to the exclusive use of the word WOMAN is disclaimed apart from the trade-mark.

WARES: Ladies wear, namely: skirts, shorts, pants, knit and woven tops, sweaters, dresses, skirt and top combinations and activewear, namely bra tops, bras, tank tops, t-shirts, capri pants, bike shorts, scarves, hats, sport hats, cardigans, sweaters, sleepwear, swimwear, socks, blouses, shirts, jackets, underwear and skorts. **Proposed** Use in CANADA on wares.

Le droit à l'usage exclusif du mot WOMAN en dehors de la marque de commerce n'est pas accordé.

MARCHANDISES: Vêtements de dames, notamment : jupes, shorts, vêtements de haut en tissu et en tricot, chandails, robes, combinaisons jupe et haut, vêtements et accessoires d'entraînement, notamment : hauts formant soutien-gorge, chandails débardeurs, tee-shirts, pantalons corsaire, shorts de bicyclette, foulards, chapeaux et casquettes de sport, cardigans, tricots, vêtements de nuit, vêtements de bain, chaussettes, chemisiers, chemises, vestes, sous-vêtements et shorts. **Emploi** projeté au CANADA en liaison avec les marchandises.

1,129,680. 2002/01/31. Fertichem Inc., 560 Chemin Rheaume, St-Michel-de-Napierville, QUÉBEC, J0L2J0

ECO +

MARCHANDISES: Engrais liquides. **Employée** au CANADA depuis 01 janvier 2002 en liaison avec les marchandises.

WARES: Liquid fertilizers. **Used** in CANADA since January 01, 2002 on wares.

1,129,706. 2002/02/05. Darryl burwash, 43 Bramble Wood Cres., Ottawa, ONTARIO, K2M2H2

Memphis Mafia

SERVICES: Entertainment, namely, live music concerts performed by a musical band at various venues such as: festivals, congress centers, hotels, casinos, private halls. **Proposed** Use in CANADA on services.

SERVICES: Divertissement, notamment concerts de musique donnés en direct par des orchestres à divers endroits comme les festivals, centres de congrès, hôtels, casinos et salles privées. **Emploi** projeté au CANADA en liaison avec les services.

1,130,191. 2002/02/05. OTTO BOCK AUSTRIA GES. m.b.H., Kaiserstrasse 39, A-1070, Vienna, AUSTRIA **Representative for Service/Représentant pour Signification:** KIRBY EADES GALE BAKER, BOX 3432, STATION D, OTTAWA, ONTARIO, K1P6N9

DeltaTwist

WARES: Shock absorbers for foot prostheses. **Priority** Filing Date: December 04, 2001, Country: AUSTRIA, Application No: AM 8379/2001 in association with the same kind of wares. **Proposed** Use in CANADA on wares.

MARCHANDISES: Amortisseurs pour prothèses orthopédiques. **Date** de priorité de production: 04 décembre 2001, pays: AUTRICHE, demande no: AM 8379/2001 en liaison avec le même genre de marchandises. **Emploi** projeté au CANADA en liaison avec les marchandises.

1,130,301. 2002/02/06. LABON INC., 1350, rue Newton, Boucherville, QUÉBEC, J4B5H2 **Representative for Service/Représentant pour Signification:** BERNARD, BRASSARD, PLACE MONTÉRÉGIE, 101, BOUL. ROLAND-THERRIEN, BUREAU 200, LONGUEUIL, QUÉBEC, J4H4B9

Partenaire
vert éternel

Le droit à l'usage exclusif du mot VERT en dehors de la marque de commerce n'est pas accordé.

SERVICES: L'affichage et/ou l'installation de bannières ou enseignes pour un ou des regroupements de centres de jardins ou commerces similaires visant la vente et la distribution de graines de semences de gazon, d'engrais pour pelouses; d'engrais solubles pour plantes, d'engrais d'os moulus, d'outils de jardinage notamment: pelles, râteaux, coupe-bordures, truelles, pioches, binettes, ciseaux, cisailles, sécateurs, plantoirs à bulbes,

émondoirs; de vaporisateurs; de gants de jardinage; de toiles protectrices pour les plantes, arbres et arbustes; de terreau de plantation; d'articles d'arrosage nommément: arrosoirs, boyaux, interrupteurs, connecteurs, pistolets d'arrosage; de pots décoratifs; de cache-pot; de membranes géotextiles; de bordures à gazon. **Employée** au CANADA depuis 10 novembre 2001 en liaison avec les services.

The right to the exclusive use of the word VERT is disclaimed apart from the trade-mark.

SERVICES: Posting and/or installation of banners or signs for one or more groups of garden centres or similar businesses for purposes of selling and distributing grass seed, lawn fertilizers; soluble fertilizers for plants, fertilizers consisting of ground bones, gardening tools, namely: shovels, rakes, edgers, trowels, picks, garden hoes, scissors, shears, secateurs, bulb dibbles, pruning knives; hand-held spray bottles; gardening gloves; protective tarpaulins for plants, trees and shrubs; potting soil; watering implements, namely: watering cans, hoses, flow control devices, connectors, watering guns; decorative pots; flower-pot holders; geotextile membranes; lawn borders. **Used** in CANADA since November 10, 2001 on services.

1,130,463. 2002/02/08. CNF INC., 3240 Hillview Avenue, Palo Alto, California, 94304, UNITED STATES OF AMERICA
Representative for Service/Représentant pour Signification: OSLER, HOSKIN & HARCOURT LLP, SUITE 1500, 50 O'CONNOR STREET, OTTAWA, ONTARIO, K1P6L2

MENLO WORLDWIDE

The right to the exclusive use of the word WORLDWIDE is disclaimed apart from the trade-mark.

WARES: Information management systems, namely, computer software for shipment processing, preparing shipping documents and invoices, and tracking documents, packages and freight over computer networks, intranets, and the internet. **SERVICES:** Supply chain, logistics, and reverse logistics services, namely, computerized tracking of documents, packages, raw materials, and other freight for others; warehousing services, namely, kitting, sub-assembly, returns processing, and labeling of documents, packages, raw materials, and other freight for others; information management services, namely, shipment processing, preparing shipping documents and invoices, tracking documents, packages, and freight, over computer networks, intranets, and the internet; business management services, namely, managing logistics, reverse logistics, supply chain services, supply chain visibility and synchronization, supply and demand forecasting and product distribution processes for others; and business consulting services relating to product distribution, operations management services, logistics, reverse logistics, supply chain, and production systems and distribution solutions; customs brokerage services for others; supply chain, logistics, and reverse logistics services, namely, pick-up, storage, transportation, and delivery of documents, packages, raw materials, and other freight for others by air, rail, ship or truck; warehousing services, namely, storage, distribution, pick-up, and packing for shipment of documents, packages, raw materials, and other freight for others; freight

forwarding services; and transportation of the goods of others by air, rail, ship or truck. **Priority** Filing Date: August 22, 2001, Country: UNITED STATES OF AMERICA, Application No: 76/303,938 in association with the same kind of wares and in association with the same kind of services. **Used** in UNITED STATES OF AMERICA on wares and on services. **Registered** in or for UNITED STATES OF AMERICA on September 23, 2003 under No. 2,767,606 on wares and on services.

Le droit à l'usage exclusif du mot WORLDWIDE en dehors de la marque de commerce n'est pas accordé.

MARCHANDISES: Systèmes de gestion de l'information, nommément logiciels pour le traitement des expéditions, la préparation des documents et factures d'expédition et repérage de documents, colis et marchandises sur des réseaux informatiques, sur des réseaux internes et sur Internet.

SERVICES: Services de chaîne d'approvisionnement, de logistique et de logistique inverse, nommément : repérage informatisé de documents, d'emballages, de matières premières et autres marchandises pour des tiers; services d'entreposage, nommément : mise en lots, sous-ensembles, traitement des retours et étiquetage de documents, d'emballages, de matières premières et d'autres marchandises pour des tiers; services de gestion de l'information, nommément : traitement des expéditions, préparation de documents et de factures d'expédition, repérage de documents, d'emballages et de marchandises à l'aide de réseaux informatiques, de réseaux intranet et d'Internet; services de gestion d'entreprises, nommément : gestion des services suivants pour des tiers : logistique, logistique inverse, chaînes d'approvisionnement, visibilité et synchronisation des chaînes d'approvisionnement, prévisions de l'offre et de la demande, et distribution de produits; et services d'expert-conseil en affaires relatifs à la distribution de produits, à la gestion des opérations, à la logistique, à la logistique inverse, aux chaînes d'approvisionnement, ainsi qu'aux systèmes de production et aux solutions quant aux problèmes de distribution; services de courtage personnalisés pour des tiers; services de chaîne d'approvisionnement, de logistique et de logistique inverse, nommément : ramassage, stockage, transport et livraison de documents, d'emballages, de matières premières et autres chargements pour des tiers, par avion, chemin de fer, bateau ou camion; services d'expédition de fret; et transport de marchandises appartenant à des tiers par avion, chemin de fer, bateau ou camion. **Date** de priorité de production: 22 août 2001, pays: ÉTATS-UNIS D'AMÉRIQUE, demande no: 76/303,938 en liaison avec le même genre de marchandises et en liaison avec le même genre de services. **Employée:** ÉTATS-UNIS D'AMÉRIQUE en liaison avec les marchandises et en liaison avec les services. **Enregistrée** dans ou pour ÉTATS-UNIS D'AMÉRIQUE le 23 septembre 2003 sous le No. 2,767,606 en liaison avec les marchandises et en liaison avec les services.

1,130,490. 2002/02/13. Judd Wire, Inc., a corporation organized under the laws of the state of Delaware, 124 Turnpike Road, Turner Falls, MA 01376-2699, UNITED STATES OF AMERICA
Representative for Service/Représentant pour Signification: GOUDREAU GAGE DUBUC, TOUR DE LA BOURSE, BUREAU 3400, 800 PLACE-VICTORIA, C.P. 242, MONTREAL, QUEBEC, H4Z1E9

SUPERCOMPOSITE

WARES: Insulated wire and cable. **Priority** Filing Date: August 14, 2001, Country: UNITED STATES OF AMERICA, Application No: 76/298,882 in association with the same kind of wares. **Proposed** Use in CANADA on wares.

MARCHANDISES: Fil métallique et câble isolés. **Date** de priorité de production: 14 août 2001, pays: ÉTATS-UNIS D'AMÉRIQUE, demande no: 76/298,882 en liaison avec le même genre de marchandises. **Emploi** projeté au CANADA en liaison avec les marchandises.

1,130,590. 2002/02/08. S.J. Kernaghan Adjusters Ltd., 300 - 1575 West Georgia Street, Vancouver, BRITISH COLUMBIA, V6G2V3
Representative for Service/Représentant pour Signification: CLARK, WILSON, 800 - 885 WEST GEORGIA STREET, VANCOUVER, BRITISH COLUMBIA, V6C3H1



K E R N A G H A N
 A D J U S T E R S

The right to the exclusive use of the words KERNAGHAN and ADJUSTERS is disclaimed apart from the trade-mark.

SERVICES: Insurance adjusting and risk management. **Used** in CANADA since at least as early as January 01, 1993 on services.

Le droit à l'usage exclusif des mots KERNAGHAN et ADJUSTERS en dehors de la marque de commerce n'est pas accordé.

SERVICES: Services d'expert en assurance et de gestion de risques. **Employée** au CANADA depuis au moins aussi tôt que le 01 janvier 1993 en liaison avec les services.

1,130,687. 2002/02/08. BTICINO S.P.A., Via Messina 38, 20154 MILANO, ITALY
Representative for Service/Représentant pour Signification: ROBIC, 55 ST-JACQUES, MONTRÉAL, QUEBEC, H2Y3X2

MAGIC TT

WARES: Electric apparatus, namely switches, deviators, commutators, electric plugs and sockets, cartridges and wire type fuses, fuse holders, lamp holders for filament and fluorescent lamps, electric bells in general, bells for two or more tones, circuit breakers, isolators, solid state switches, motor starters, remote motor starters, electric panel boards, distribution boards, command and control boards whether combinable or not, control desks, combinable control desks, ganged terminal blocks,

derivation boxes, terminals, pilot and warning lamps, alarms and alarm boards, intrusion detection signals, detectors and signals for glass-breaking, detectors and signals for doors and windows, combustible-gas detectors and signals, poison gas detectors and signals, smoke detectors, electric current leakage detectors, phase testers, thermostats, sunset switches, level signallers, pressure signallers and limit switches, relays, timers and timer switches, electronic flashes, dimmers, earth leakage circuit breakers, electric transformers, remote control switches, intercoms, relay panels or boards, principal and auxiliary posts and shunts for voice transmissions, electric door speakers, entrance directories for buildings, radio sets for locating personnel, loud speakers, television door speakers, videophones, closed-circuit television sets for civil and industrial use, microswitches, limit switches; electric conductors and cables; fibre-optic cables. **Used** in ITALY on wares. **Registered** in or for ITALY on September 17, 2001 under No. 851354 on wares.

MARCHANDISES: Appareils électriques, nommément interrupteurs, dérivateurs, commutateurs, fiches et prises électriques, disjoncteurs et fusibles, porte-fusibles, supports de lampe pour lampes à filament et lampes fluorescentes, sonneries électriques en général, sonneries à deux tonalités ou plus, disjoncteurs, isolateurs, interrupteurs à semi-conducteurs, démarreurs de moteur, démarreurs à distance pour moteurs, panneaux électriques, tableaux de distribution, tableaux de commande combinables ou non combinables, pupitres de commande, pupitres de commande combinables, borniers jumelés, boîtes de dérivation, bornes, témoins et voyants lumineux, alarmes et panneaux d'alarme, signaux de détection d'intrusion, détecteurs et signaux de bris de vitre, détecteurs et signaux pour portes et fenêtres, détecteurs de gaz combustible et signaux connexes, détecteurs de gaz toxiques et signaux connexes, détecteurs de fumée, détecteurs de fuites de courant, contrôleurs de phase, thermostats, interrupteurs crépusculaires, transmetteurs de niveau, transmetteurs de pression et interrupteurs-limiteurs, relais, chronomètres et minuteries, électronique lampes-éclair, gradateurs, contacteurs de protection contre les fuites à la terre, transformateurs électriques, télécommandes électriques, interphones, panneaux ou tableaux de relais, bornes et shunts principaux et auxiliaires pour transmissions vocales, haut-parleurs de porte électriques, répertoires d'entrée de bâtiment, postes de radio pour localisation du personnel, haut-parleurs, haut-parleurs de système de télévision d'entrée, visiophones, téléviseurs en circuit fermé pour usage domestique et industriel, microcontacts, disjoncteurs; conducteurs électriques et câbles; câbles optiques. **Employée:** ITALIE en liaison avec les marchandises. **Enregistrée** dans ou pour ITALIE le 17 septembre 2001 sous le No. 851354 en liaison avec les marchandises.

1,130,879. 2002/02/12. AMT B.V., Meibergdreef 61, 1105 BA Amsterdam, NETHERLANDS
Representative for Service/Représentant pour Signification: FETHERSTONHAUGH & CO., 438 UNIVERSITY AVENUE, SUITE 1500, BOX 111, TORONTO, ONTARIO, M5G2K8

AMT

WARES: (1) Viral systems, viral vectors and cells transformed with viral vectors for research use; viral systems, namely, viral vectors and cells transformed with viral vectors for medical use. (2) Viral systems, viral vectors and cells transformed with viral vectors for non-medical research use; viral systems, viral vectors and cells transformed with viral vectors for medical use. **SERVICES:** Research, product development and consultation in the field of biotechnology. **Priority** Filing Date: September 13, 2001, Country: BENELUX, Application No: 996846 in association with the same kind of wares (2) and in association with the same kind of services. **Used** in NETHERLANDS on wares (2) and on services. **Registered** in or for BENELUX on September 13, 2001 under No. 696184 on wares (2) and on services. **Proposed** Use in CANADA on wares (1) and on services.

MARCHANDISES: (1) Systèmes viraux, vecteurs viraux et cellules transformées avec des vecteurs viraux pour applications de recherche; systèmes viraux, nommément vecteurs viraux et cellules transformées avec des vecteurs viraux pour applications médicales. (2) Systèmes viraux, vecteurs viraux et cellules transformées avec des vecteurs viraux pour applications de recherche non médicale; systèmes viraux, vecteurs viraux et cellules transformées avec des vecteurs viraux pour applications médicales. **SERVICES:** Recherche, développement de produits et consultation dans le domaine de la biotechnologie. **Date** de priorité de production: 13 septembre 2001, pays: BENELUX, demande no: 996846 en liaison avec le même genre de marchandises (2) et en liaison avec le même genre de services. **Employée:** PAYS-BAS en liaison avec les marchandises (2) et en liaison avec les services. **Enregistrée** dans ou pour BENELUX le 13 septembre 2001 sous le No. 696184 en liaison avec les marchandises (2) et en liaison avec les services. **Emploi** projeté au CANADA en liaison avec les marchandises (1) et en liaison avec les services.

1,131,187. 2002/02/20. N.E.W. Plastics Corp., a Wisconsin corporation, 114 Fourth street, Luxemburg, Wisconsin 54217, UNITED STATES OF AMERICA **Representative for Service/ Représentant pour Signification:** GOUDREAU GAGE DUBUC, TOUR DE LA BOURSE, BUREAU 3400, 800 PLACE-VICTORIA, C.P. 242, MONTREAL, QUEBEC, H4Z1E9

REVOLVE

WARES: Extruded shapes and profiles made from recycled plastic for use in the construction industry. **Priority** Filing Date: October 25, 2001, Country: UNITED STATES OF AMERICA, Application No: 76/529,677 in association with the same kind of wares. **Proposed** Use in CANADA on wares.

MARCHANDISES: Formes extrudées et profilés fabriqués à partir de plastique recyclé pour utilisation dans l'industrie de la construction. **Date** de priorité de production: 25 octobre 2001, pays: ÉTATS-UNIS D'AMÉRIQUE, demande no: 76/529,677 en liaison avec le même genre de marchandises. **Emploi** projeté au CANADA en liaison avec les marchandises.

1,131,213. 2002/02/14. BLOCKBUSTER INC., 1201 Elm Street, Dallas, Texas, 75270-2102, UNITED STATES OF AMERICA **Representative for Service/ Représentant pour Signification:** OSLER, HOSKIN & HARCOURT LLP, SUITE 1500, 50 O'CONNOR STREET, OTTAWA, ONTARIO, K1P6L2

BLOCKBUSTER BUZZ

SERVICES: The publication and distribution of an electronic newsletter in the field of entertainment; on-line services namely providing information about recent movie releases, the applicant's movie rental services and news in the field of entertainment; retail store services, online retail and catalogue services for the distribution and sale of audio cassettes, films, cinema films, motion pictures, video cassettes, video disks, video recorders, video players, video games, video game players, laser disks, video and audio compact disks, digital video disks, interactive software and associated hardware featuring entertainment, games, stationery, books, magazines, foodstuffs, jewelry and accessories, computer hardware and software and related home entertainment products; and rental of films, cinema films, motion pictures, video cassettes, video disks, video recorders, video players, video games, video game players, laser disks, video compact disks, digital video disks, interactive software and associated hardware featuring entertainment. **Used** in CANADA since at least as early as January 09, 2002 on services.

SERVICES: Publication et distribution d'un bulletin électronique dans le domaine du divertissement; services en ligne, nommément fourniture d'information ayant trait aux nouveautés cinématographiques et aux services de location de films du requérant et de nouvelles dans le domaine du divertissement; service de magasin de détail en ligne et services de catalogue pour la distribution et la vente audiocassettes, films, films de cinéma, films cinématographiques, cassettes vidéo, vidéodisques, magnétoscopes, lecteurs vidéo, jeux vidéo, lecteurs de jeux vidéo, disques laser, disques compacts vidéo et audio, vidéodisques numériques, logiciels interactifs et matériel informatique connexe pour fins de divertissement, jeux, papeterie, livres, magazines, produits alimentaires, bijoux et accessoires, matériel informatique et logiciels et produits de divertissement connexes pour la maison; location de films, films de cinéma, films cinématographiques, cassettes vidéo, vidéodisques, magnétoscopes, lecteurs vidéo, jeux vidéo, lecteurs de jeux vidéo, disques laser, disques compacts vidéo, vidéodisques numériques, logiciels interactifs et matériel informatique connexe ayant trait au divertissement. **Employée** au CANADA depuis au moins aussi tôt que le 09 janvier 2002 en liaison avec les services.

1,131,356. 2002/02/18. Memorex International Inc., 7/F. Paul Y. Centre, 51 Hung To Road, Kwun Tong, Kowloon, HONG KONG, CHINA **Representative for Service/Représentant pour Signification:** SMART & BIGGAR, SUITE 900, 55 METCALFE STREET, P.O. BOX 2999, STATION D, OTTAWA, ONTARIO, K1P5Y6



WARES: (1) Audio and video storage devices namely, cases, boxes and carrying bags for compact discs and audio and video cassette tapes storage. (2) Blank CD-R, CD-RW, DVD. (3) Audio and video equipment namely, blank audio and video tapes, headphones; stereo cables; connectors namely, AC adaptor wall transformers; amplifiers; remote control units; antennas; speakers; headphones, earphones; television sets; digital voice recorders; digital cameras; digital data organizers; portable stereo systems; AM-FM radio receiver; stereo rack systems; satellite receiver; laser disk player; phonograph record players; compact disc players and recorders; audio cassette players and recorders; DVD-players and recorders; video cassette players and recorders; camcorders; compact hi-fi stereo systems, compact units namely speakers, phonograph record players, cassette player/recorder or compact disc player, AM-FM radio receiver, headphones or earphones; blank audio and video tapes; magnetic recording media namely magnetic recording tapes, cards, drums and discs and drives and writers therefor; magnetic recording tapes; optical recording media namely blank compact discs, blank CD-ROMS, DVD-RAM and DVD RW and drives and writers therefore; computer disk drives, optical disk drives; computer memory cards; computer card readers; PCMCIA cards and adapters; blank audio and video cassettes, floppy diskettes, computer memory cards storage cases, boxes and carrying bags for compact discs, audio and video cassette tape storage; audio and video cassette recorder cleaning kits, cleaning solutions and cleaning cassette cartridges; corded and cordless telephones, mobile phones, answering machines; radios; 2-way radios; receivers; karaoke systems and software; electronic clocks; computer hardware and peripherals; paper shredders. **Used** in CANADA since at least as early as December 1996 on wares (1); February 15, 2002 on wares (2). **Proposed** Use in CANADA on wares (3).

MARCHANDISES: (1) Dispositifs de rangement de produits audio et vidéo, notamment étuis, boîtes et sacs de transport pour le rangement de disques compacts et de cassettes audio et vidéo. (2) CD-R, CD-RW, DVD vierges. (3) Équipement audio et vidéo, notamment bandes audio et vidéo vierges, casques d'écoute; câbles stéréo; connecteurs, notamment transformateurs c. a. muraux; amplificateurs; télécommandes; antennes; haut-parleurs; casques d'écoute, écouteurs; téléviseurs; enregistreurs

numériques de la voix; appareils-photo numériques; agendas numériques; chaînes stéréo portatives; récepteur de radio AM FM; systèmes stéréo en baies; récepteur de signaux de satellites; lecteur de disque laser; tourne-disques; lecteurs et enregistreurs de disques compacts; magnétophone à cassettes; lecteurs et enregistreurs de DVD; lecteurs et enregistreurs de vidéocassettes; caméscopes; chaînes stéréo haute fidélité compactes, appareils compacts, notamment haut-parleurs, tourne-disques, magnétophone à cassettes ou lecteur de disques compacts, récepteur de radio AM FM, casques d'écoute ou écouteurs; bandes audio et vidéo vierges; supports d'enregistrement magnétique, notamment bandes, cartes, tambours et disques d'enregistrement magnétique et lecteurs et enregistreurs magnétiques; bandes d'enregistrement magnétiques; supports d'enregistrement optiques, notamment disques compacts vierges, CD-ROM, DVD-RAM et DVD RW vierges et lecteurs et enregistreurs optiques; lecteurs de disques d'ordinateur; lecteurs de cartes d'ordinateur; cartes et adaptateurs PCMCIA; cassettes audio et vidéo vierges, disquettes, cartes de mémoire d'ordinateur et coffrets de rangement, boîtiers et trousse de transport de disques compacts, dispositifs de rangement de cassettes audio et vidéo; nécessaires de nettoyage de magnétophones et magnétoscopes, solutions de nettoyage et cassettes de nettoyage; téléphones fixes et sans fil, téléphones mobiles, répondeurs; postes de radio; émetteurs-récepteurs radio; récepteurs; systèmes et logiciels de karaoké; horloges électroniques; matériel informatique et périphériques d'ordinateur; déchiqueteuses à papier. **Employée** au CANADA depuis au moins aussi tôt que décembre 1996 en liaison avec les marchandises (1); 15 février 2002 en liaison avec les marchandises (2). **Emploi** projeté au CANADA en liaison avec les marchandises (3).

1,131,662. 2002/02/20. CARA OPERATIONS LIMITED, 6303 Airport Road, Mississauga, ONTARIO, L4V1R8 **Representative for Service/Représentant pour Signification:** BERESKIN & PARR, BOX 401, 40 KING STREET WEST, TORONTO, ONTARIO, M5H3Y2



The right to the exclusive use of the word EATERY is disclaimed apart from the trade-mark.

WARES: Prepared foods, namely: chicken dishes; beef dishes; pork dishes; fish dishes; pasta dishes; vegetable and/or cheese dishes; potato dishes; hot sandwiches; nachos; burgers; fish and chips; soups; salads, namely mixed green salads, caesar salads and coleslaw; prepared desserts, namely, baked desserts namely fruit crumbles, pies, brownies, cakes, and pastries; ice cream,

frozen yogurt, sorbet; beverages, namely, non-alcoholic carbonated beverages, coffee, tea, fruit juices and non-alcoholic fruit drinks, mineral water, alcoholic fruit drinks, namely fruit based liquors, cocktails made with real and pre-mixed fruit, fruit based coolers and fruit juices. **SERVICES:** Restaurant, cocktail and bar services. **Proposed Use** in CANADA on wares and on services.

Le droit à l'usage exclusif du mot EATERY en dehors de la marque de commerce n'est pas accordé.

MARCHANDISES: Plats cuisinés, nommément plats au poulet; plats au boeuf; plats au porc; plats au poisson; plats à base de pâtes; plats aux légumes et/ou au fromage; plats aux pommes de terre; sandwichs chauds; nachos; hamburgers; poisson-frites; soupes; salades, nommément salade verte mélangée, salade César et salade de chou; desserts préparés, nommément desserts cuits, nommément croustades aux fruits, tartes, carrés au chocolat, gâteaux et pâtisseries; crème glacée, yogourt glacé, sorbet; boissons, nommément boissons gazeuses non alcoolisées, café, thé, jus de fruits et boissons aux fruits non alcoolisées, eau minérale, boissons alcoolisées aux fruits, nommément liqueurs à base de fruits, cocktails faits de vrais fruits et de fruits prémélangés, panachés aux fruits et jus de fruits. **SERVICES:** Services de restaurant, de cocktail et de bar. **Emploi projeté** au CANADA en liaison avec les marchandises et en liaison avec les services.

1,131,663. 2002/02/20. CARA OPERATIONS LIMITED, 6303 Airport Road, Mississauga, ONTARIO, L4V1R8 **Representative for Service/Représentant pour Signification:** BERESKIN & PARR, BOX 401, 40 KING STREET WEST, TORONTO, ONTARIO, M5H3Y2

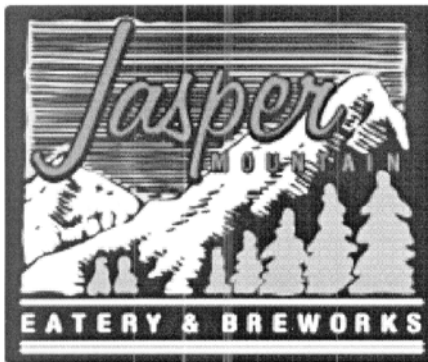

The right to the exclusive use of the word EATERY is disclaimed apart from the trade-mark.

WARES: Prepared foods, namely: chicken dishes; beef dishes; pork dishes; fish dishes; pasta dishes; vegetable and/or cheese dishes; potato dishes; hot sandwiches; nachos; burgers; fish and chips; soups; salads, namely mixed green salads, caesar salads and coleslaw; prepared desserts, namely, baked desserts namely fruit crumbles, pies, brownies, cakes, and pastries; ice cream,

frozen yogurt, sorbet; beverages, namely, non-alcoholic carbonated beverages, coffee, tea, fruit juices and non-alcoholic fruit drinks, mineral water, alcoholic fruit drinks, namely fruit based liquors, cocktails made with real and pre-mixed fruit, fruit based coolers and fruit juices. **SERVICES:** Restaurant, cocktail and bar services. **Proposed Use** in CANADA on wares and on services.

Le droit à l'usage exclusif du mot EATERY en dehors de la marque de commerce n'est pas accordé.

MARCHANDISES: Plats cuisinés, nommément plats au poulet; plats au boeuf; plats au porc; plats au poisson; plats à base de pâtes; plats aux légumes et/ou au fromage; plats aux pommes de terre; sandwichs chauds; nachos; hamburgers; poisson-frites; soupes; salades, nommément salade verte mélangée, salade César et salade de chou; desserts préparés, nommément desserts cuits, nommément croustades aux fruits, tartes, carrés au chocolat, gâteaux et pâtisseries; crème glacée, yogourt glacé, sorbet; boissons, nommément boissons gazeuses non alcoolisées, café, thé, jus de fruits et boissons aux fruits non alcoolisées, eau minérale, boissons alcoolisées aux fruits, nommément liqueurs à base de fruits, cocktails faits de vrais fruits et de fruits prémélangés, panachés aux fruits et jus de fruits. **SERVICES:** Services de restaurant, de cocktail et de bar. **Emploi projeté** au CANADA en liaison avec les marchandises et en liaison avec les services.

1,131,926. 2002/02/21. Management CS LP, 10 York Mills Road, Suite 400, Toronto, ONTARIO, M2P2G7 **Representative for Service/Représentant pour Signification:** IBM CANADA LTD., MANAGER, INTELLECTUAL PROPERTY DEPT., DEPT. B4/ U59, 3600 STEELES AVENUE EAST, MARKHAM, ONTARIO, L3R9Z7

GOVERNMENT LINK

The right to the exclusive use of the word GOVERNMENT is disclaimed apart from the trade-mark.

WARES: Computer software used in the development, management and operation of a customer relationship management database. **SERVICES:** Computer support services, namely the development, management and operation of a customer relationship management database. **Proposed Use** in CANADA on wares and on services.

Le droit à l'usage exclusif du mot GOVERNMENT en dehors de la marque de commerce n'est pas accordé.

MARCHANDISES: Logiciels utilisés dans le développement, la gestion et l'exploitation d'une base de données de gestion des relations avec les clients. **SERVICES:** Services de soutien informatique, nommément le développement, la gestion et l'exploitation d'une base de données de gestion des relations avec les clients. **Emploi projeté** au CANADA en liaison avec les marchandises et en liaison avec les services.

1,132,161. 2002/02/25. APD EMPRESARIAL, S.A. DE C.V., Paseo de los Tamarindos No. 400-A, 5° Piso, Colonia Bosques de las Lomas, C.P. 05120 Mexico, D.F., MEXICO
Representative for Service/Représentant pour Signification: BLAKE, CASSELS & GRAYDON LLP, 20TH FLOOR, 45 O'CONNOR STREET, OTTAWA, ONTARIO, K1P1A4



The logo features the word "MEX" in a bold, black, sans-serif font. To the right of "MEX" is a stylized graphic element consisting of two curved lines that suggest a wing or a stylized letter 'D'. Below "MEX" is the word "carrier" in a black, lowercase, serif font.

The right to the exclusive use of the word carrier is disclaimed apart from the trade-mark.

SERVICES: (1) Advertising, namely the display of advertisements for the goods and services of others on vehicles; business management. (2) logistics and shipping management and shipment tracing; transport of goods; courier and delivery services; packaging and storage of goods; travel arrangement and goods forwarding services. **Used** in MEXICO on services. **Registered** in or for MEXICO on March 20, 2002 under No. 751062 on services (1); MEXICO on March 20, 2002 under No. 747966 on services (2).

Le droit à l'usage exclusif du mot carrier en dehors de la marque de commerce n'est pas accordé.

SERVICES: (1) Publicité, nommément affichage d'annonces publicitaires pour les biens et services de tiers sur des véhicules; gestion des affaires. (2) Services de logistique, de gestion de l'expédition et de repérage des expéditions; transport de marchandises; services de messagerie et de livraison; services d'emballage et d'entreposage de marchandises; services de préparation de voyages et d'expédition de marchandises. **Employée:** MEXIQUE en liaison avec les services. **Enregistrée** dans ou pour MEXIQUE le 20 mars 2002 sous le No. 751062 en liaison avec les services (1); MEXIQUE le 20 mars 2002 sous le No. 747966 en liaison avec les services (2).

1,132,194. 2002/02/22. Jakks Pacific, Inc. Corporation Delaware, 24995 Pacific Coast Highway, Suite B202, Malibu, California 90265, UNITED STATES OF AMERICA **Representative for Service/Représentant pour Signification:** RIDOUT & MAYBEE LLP, ONE QUEEN STREET EAST, SUITE 2400, TORONTO, ONTARIO, M5C3B1

JAKKS PACIFIC

The right to the exclusive use of the word JAKKS is disclaimed apart from the trade-mark.

WARES: (1) Computer game software recorded on magnetic or optical discs; video game software; printed matter, namely, books, manuals, periodicals; stationery, namely, paper, envelopes, pads, writing papers, envelopes; pens and pencils; markers; crayons; chalk; erasers; pen cases; notebooks, journals, binders, note pads, rulers, folders; desk sets; sleeping bags; lunch boxes;

games and playthings, namely, hand-held toys; hobby craft kits; craft toys sold complete or in kit form; model aeroplanes; model cars; model figures; model toys; model vehicles; models kits, namely, unassembled components of miniature replicas including but not limited to vehicles, such as cars, trucks, planes, figures, and environments; action figures; playsets for action figures and dolls; action figures accessories; dolls; dolls' clothing; doll's clothing accessories; sporting articles, namely, balls, jump ropes, footballs, t-ball stands, bats, gloves, indoor basketball hoops, indoor ball and target sets, mitts and gloves designed for toss-back games, indoor bowling sets for children, indoor golf sets for children; plush toys; puppets; Christmas decorations; board games; electronic toys and electronic games; childrens' costumes and jewellery, mechanical design toys, modelling compounds, make-up kits for children. (2) Toys, namely, male action figures, radio controlled vehicles, fashion dolls and mini dolls. **Used** in CANADA since at least as early as February 02, 1997 on wares (1). **Used** in UNITED STATES OF AMERICA on wares (2). **Registered** in or for UNITED STATES OF AMERICA on August 03, 1999 under No. 2267543 on wares (2).

Le droit à l'usage exclusif du mot JAKKS en dehors de la marque de commerce n'est pas accordé.

MARCHANDISES: (1) Ludiciels enregistrés sur disques magnétiques ou optiques; logiciels de jeux vidéo; imprimés, nommément : livres, manuels, revues, papeterie, nommément : papier, enveloppes, blocs, papier à écrire, enveloppes; stylos et crayons; marqueurs; crayons à dessiner; craie; gommes; plumiers; cahiers, journaux, relieurs, blocs-notes, règles, chemises; nécessaires de bureau; sacs de couchage; boîtes-repas; jeux et jouets, nommément : jouets portatifs; trousse de passe-temps artisanal; jouets d'artisanat vendus comme un tout ou sous forme de trousse; modèles réduits d'avion; modèles réduits de voiture; modèles de personnages; modèles-jouets; trousse de modèles réduits d'avion, nommément : pièces détachées de répliques miniatures de véhicules entre autres objets, notamment : voitures, camions, avions, personnages et environnements; figurines articulées; ensembles de jeu pour figurines articulées et poupées; accessoires pour figurines articulées; poupées; vêtements de poupée; accessoires vestimentaires de poupée; articles de sport, nommément : balles, cordes à sauter, ballons de football, supports de tee-ball, bâtons, gants, anneaux de basketball d'intérieur, ensembles de balles et de cibles d'intérieur; mitaines et gants pour jeux avec panneau d'entraînement; jeu de quilles intérieur pour enfants; ensembles de golf intérieur pour enfants; jouets en peluche; marionnettes; décorations de Noël; jeux de table; jeux et jouets électroniques; déguisements et bijoux pour enfants, jouets mécaniques, composés de modelage, trousse de montage pour enfants. (2) Jouets, nommément figurines d'action masculines, véhicules radiocommandés, poupées-mannequins et mini-poupées. **Employée** au CANADA depuis au moins aussi tôt que le 02 février 1997 en liaison avec les marchandises (1). **Employée:** ÉTATS-UNIS D'AMÉRIQUE en liaison avec les marchandises (2). **Enregistrée** dans ou pour ÉTATS-UNIS D'AMÉRIQUE le 03 août 1999 sous le No. 2267543 en liaison avec les marchandises (2).

1,133,311. 2002/03/05. Omya AG, Basler Strasse 42, P.O. Box 32, 4665 Oftringen, Argau, SWITZERLAND **Representative for Service/Représentant pour Signification:** OYEN WIGGS GREEN & MUTALA, SUITE 480 - THE STATION, 601 WEST CORDOVA STREET, VANCOUVER, BRITISH COLUMBIA, V6B1G1

OMYAFILM

WARES: Calcium carbonate namely surface treated calcium carbonate powder for use in Industry. **Proposed Use in CANADA** on wares.

MARCHANDISES: Carbonate de calcium, nommément carbonate de calcium en poudre, traité en surface, pour utilisation dans l'industrie. **Emploi** projeté au CANADA en liaison avec les marchandises.

1,133,313. 2002/03/06. Canadian Centre for Marine Communications, PO Box 8454, St. John's, NEWFOUNDLAND, A1B3N9 **Representative for Service/Représentant pour Signification:** STEWART MCKELVEY STIRLING SCALES, PURDY'S WHARF TOWER ONE, 1959 UPPER WATER STREET, SUITE 800, P.O. BOX 997, HALIFAX, NOVA SCOTIA, B3J2X2

INFORMATION SKYWAY

SERVICES: Stimulation, encouragement and support of the development and commercialization of satellite communications applications for the marine sector, by way of funding for projects involving delivery of Internet content to ships at sea, interactive training for ship's crews, navigation applications, process control and monitoring, scientific data control and monitoring, tele-maintenance and search and rescue report. **Used in CANADA** since at least as early as November 16, 1999 on services.

SERVICES: Services de stimulation, d'encouragement et de soutien ayant trait à l'élaboration et à la commercialisation d'applications de communications par satellite pour le secteur maritime au moyen de services de financement de projets ayant trait à la distribution de contenu Internet aux navires en mer, de services de formation interactifs pour les équipages, d'applications de navigation, de services de contrôle et de surveillance de procédés, de services de contrôle et de surveillance de données scientifiques, de services de télémaintenance et de préparation de comptes rendus d'opérations de sauvetage. **Employée** au CANADA depuis au moins aussi tôt que le 16 novembre 1999 en liaison avec les services.

1,133,365. 2002/03/06. Damovo Group S.A., 3 Boulevard du Prince Henri, Luxembourg, L-1724, LUXEMBOURG **Representative for Service/Représentant pour Signification:** RIDOUT & MAYBEE LLP, ONE QUEEN STREET EAST, SUITE 2400, TORONTO, ONTARIO, M5C3B1

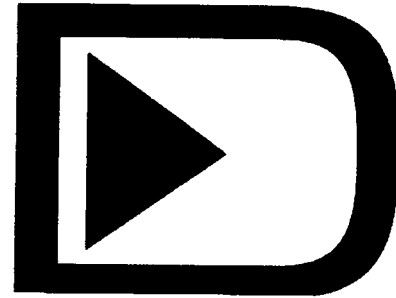

WARES: Telecommunications and communications apparatus, instruments, systems and installations, namely digital electronic cordless telephones, and telecommunication switches and terminals; mobile, wireless, cellular, electronic and optical telecommunications and communications apparatus and instruments namely cellular phones, digital electronic cordless telephones, pagers, and personal digital assistants; test instruments and installations namely network sniffers, voltmeters and oscilloscopes; circuit switched communication switches and global computer network protocol enabled telecommunications apparatus and telephone instruments namely private automatic voice and data exchangers, private automatic branch voice and data exchangers and enterprise relation management call centres; apparatus and instruments for voice, data and /or video communications namely telephones, video phones, personal digital assistants and cellular phones; apparatus and instruments for storing and/or transmitting voice, data, video, facsimile and/or text messages namely answering machines, pagers and personal digital assistants; telephone apparatus instruments, systems and installations, namely cellular phones and digital electronic cordless telephones; data processing apparatus namely call traffic measurement applications, management information systems providing call traffic volume and pattern analysis thereby permitting real time dynamic reconfiguration of telecommunications and communications apparatus to meet actual usage demands; message handling and switching apparatus, instruments and installations namely personal digital assistants; switching, routing and metering apparatus for telecommunications systems namely hubs, routers, servers, call metering units, TRANSIT, TANDEM voice and/or data switches, management information systems providing call traffic volume and pattern analysis thereby permitting real time dynamic reconfiguration of telecommunications and communications apparatus to meet actual usage demand; computer software and computer systems for use in managing the operations of call centres; computer software for metering and/or charging usage of telecommunications systems; computer software for use in the statistical analysis and optimization of telecommunications systems usage. **SERVICES:** Installations, maintenance and repair of telecommunications apparatus, instruments, systems and installations; consultancy service relating to the aforesaid; telecommunication and communication services namely a managed service covering the design, planning, implementation, monitoring and management of local and long distance transmission of voice and data communications on behalf of a third party; mobile and radio telecommunications services namely a managed service covering the design, planning,

implementation, monitoring and management of mobile communications covering bandwidth provision, airtime provision, connectivity to a wireless local area network, Blue tooth personal area networks for cellular phones and personal digital assistants; provision of voice, data, video and for text communications services by means of telephone land line, cellular phone or digital subscriber line; provision of call management information systems namely call information logging equipment, call traffic measurement applications management information systems providing call traffic volume and pattern analysis thereby permitting historical reviews to be conducted and real time dynamic reconfiguration of telecommunications and communications apparatus to meet actual and predicted usage demands; consultancy services in relation to the use of telecommunications systems; providing voice portal services namely provision of speech enabled access via telephones and cellular phones, to corporate information and services; providing call centre and contact centre solutions namely consulting, design, systems integration, installation, maintenance and technical support to deliver technological solutions using automatic call distributors, interactive voice responders, workforce management, recording and quality monitoring, management information systems, customer relationship management and interaction through a global computer network by electronic mail, interactive real-time text transmission, video conferencing and Web page collaboration; design of telecommunications systems and installations for others; design of computer and telecommunications networks and installations for others; design or adaptation of computer software for use with telecommunications apparatus, instruments and systems, for others; rental of computers and of computer software; updating of computer software for others; leasing or providing access time to computer databases, Web sites, home pages and bulletin boards; computer consultancy services; computer programming; providing multiple-user access to a global computer network; advisory and consultancy services relating to all of the aforesaid. **Priority** Filing Date: September 07, 2001, Country: OHIM (EC), Application No: 2,378,396 in association with the same kind of wares and in association with the same kind of services. **Proposed** Use in CANADA on wares and on services.

MARCHANDISES: Appareils, instruments, systèmes et installations de télécommunication et de communication, nommément téléphones sans fil électroniques numériques et terminaux et commutateurs de télécommunication; appareils et instruments de télécommunication et de communication mobiles, sans fil, cellulaires, électroniques et optiques, nommément téléphones cellulaires, téléphones sans fil électroniques numériques, téléavertisseurs et assistants numériques personnels; instruments et installations d'essai, nommément renifleurs de réseaux, voltmètres et oscilloscopes; commutateurs à connexion de circuits et appareils et instruments téléphoniques IP, nommément autocommutateurs voix et données privés et centres d'appels utilisés aux fins de gestion des relations avec la clientèle; appareils et instruments de communication vocale et de transfert des données et/ou des images, nommément téléphones, vidéophones, assistants numériques personnels et téléphones cellulaires; appareils et instruments de stockage et/ou de transmission de la voix, des données, des images, des télécopies

et/ou des messages textuels, nommément répondeurs, téléavertisseurs et assistants numériques personnels; appareils, instruments, systèmes et installations de téléphonie, nommément téléphones cellulaires et téléphones sans fil électroniques numériques; appareils de traitement des données, nommément applications de mesure du trafic téléphonique, systèmes d'information de gestion permettant de produire des analyses du volume et des caractéristiques du trafic d'appels pour permettre l'exécution d'examen historiques et la reconfiguration dynamique en temps réel des appareils de télécommunication et de communication en fonction de la demande réelle et anticipée; appareils, instruments et installations de commutation et de traitement des messages, nommément assistants numériques personnels; appareils de commutation, de routage et de mesure pour systèmes de télécommunication, nommément noeuds, routeurs, serveurs, compteurs de durée des communications, commutateurs voix-données de transit, en tandem, systèmes d'information de gestion permettant de produire des analyses du volume et des caractéristiques du trafic d'appels pour permettre l'exécution d'examen historiques et la reconfiguration dynamique en temps réel des appareils de télécommunication et de communication en fonction de la demande réelle et prévue; logiciels et systèmes informatiques utilisés aux fins de gestion de centres d'appels; logiciels de comptabilisation et/ou de facturation de l'utilisation des systèmes de télécommunication; logiciels utilisés à des fins d'analyse statistique et d'optimisation de l'utilisation des systèmes de télécommunication. **SERVICES:** Installations, entretien et réparation d'appareils, d'instruments, de systèmes et d'installations de matériel de télécommunications; service de consultation ayant trait aux services susmentionnés; services de communication et de télécommunications, nommément service géré spécialisé dans la conception, la planification, la mise en oeuvre, la surveillance et la gestion de transmissions locales et interurbaines de communications téléphoniques et de données pour le compte de tiers; services de télécommunication mobiles et radio, nommément service géré spécialisé dans la conception, la planification, la mise en oeuvre, la surveillance et la gestion de communications mobiles, y compris la fourniture de largeur de bande, fourniture de temps d'antenne, connectivité à un réseau local sans fil, réseaux personnels Dent bleue pour téléphones cellulaires et assistants numériques personnels; fourniture de services de communication de la voix, de données, de vidéo et de texte au moyen de lignes téléphoniques terrestres, de téléphones cellulaires ou de lignes d'abonnés à accès numérique; fourniture de systèmes d'information de gestion d'appels téléphoniques, nommément équipement de comptabilisation des communications, systèmes d'information de gestion d'applications de mesures du trafic d'appels permettant de produire des analyses du volume et des caractéristiques du trafic d'appels pour fins d'exécution d'examen historiques et de la reconfiguration dynamique en temps réel des appareils de télécommunications et de communication en fonction de la demande réelle et prévue; services de consultation en rapport avec l'utilisation de systèmes de télécommunications; fourniture de services de portails vocaux, nommément fourniture d'accès à commande vocale au moyen de téléphones et de téléphones cellulaires à l'information et aux services ayant trait au milieu des affaires; fourniture de solutions centre d'appels et de centre de contact, nommément consultation,

conception, intégration de systèmes, installation, maintenance et soutien technique en vue de la mise en oeuvre de solutions technologiques faisant appel à des distributeurs d'appels automatiques, des répondeurs vocaux interactifs, des systèmes de gestion de la main-d'oeuvre, d'enregistrement et de surveillance de la qualité, et d'information de gestion, la gestion des relations avec les clients et l'intercarter au moyen d'un réseau informatique mondial par courrier électronique, par dialogue textuel en temps réel, par vidéoconférence et par la mise en commun de pages Web; conception de systèmes et installations de télécommunications pour des tiers; conception de réseaux et installations informatiques et de télécommunications pour des tiers; conception ou adaptation de logiciels pour utilisation avec du matériel, des instruments et des systèmes de télécommunications pour des tiers; location d'ordinateurs et de logiciels; mise à niveau de logiciels pour des tiers; crédit-bail à des bases de données informatiques, des sites Web, des pages d'accueil et des babillards et fourniture de temps d'accès à ces instruments; services de consultation informatique; programmation informatique; fourniture d'accès multi-utilisateurs à un réseau informatique mondial; services de consultation et de conseils ayant trait à tous les services susmentionnés. **Date** de priorité de production: 07 septembre 2001, pays: OHMI (CE), demande no: 2,378,396 en liaison avec le même genre de marchandises et en liaison avec le même genre de services. **Emploi** projeté au CANADA en liaison avec les marchandises et en liaison avec les services.

1,133,366. 2002/03/06. Damovo Group S.A., 3 Boulevard du Prince Henri, Luxembourg, L-1724, LUXEMBOURG
Representative for Service/Représentant pour Signification:
 RIDOUT & MAYBEE LLP, ONE QUEEN STREET EAST, SUITE 2400, TORONTO, ONTARIO, M5C3B1



WARES: Telecommunications and communications apparatus, instruments, systems and installations, namely digital electronic cordless telephones, and telecommunication switches and terminals; mobile, wireless, cellular, electronic and optical telecommunications and communications apparatus and instruments namely cellular phones, digital electronic cordless telephones, pagers, and personal digital assistants; test instruments and installations namely network sniffers, voltmeters and oscilloscopes; circuit switched communication switches and global computer network protocol enabled telecommunications apparatus and telephone instruments namely private automatic voice and data exchangers, private automatic branch voice and data exchangers and enterprise relation management call centres; apparatus and instruments for voice, data and /or video

communications namely telephones, video phones, personal digital assistants and cellular phones; apparatus and instruments for storing and/or transmitting voice, data, video, facsimile and/or text messages namely answering machines, pagers and personal digital assistants; telephone apparatus instruments, systems and installations, namely cellular phones and digital electronic cordless telephones; data processing apparatus namely call traffic measurement applications, management information systems providing call traffic volume and pattern analysis thereby permitting real time dynamic reconfiguration of telecommunications and communications apparatus to meet actual usage demands; message handling and switching apparatus, instruments and installations namely personal digital assistants; switching, routing and metering apparatus for telecommunications systems namely hubs, routers, servers, call metering units, TRANSIT, TANDEM voice and/or data switches, management information systems providing call traffic volume and pattern analysis thereby permitting real time dynamic reconfiguration of telecommunications and communications apparatus to meet actual usage demand; computer software and computer systems for use in managing the operations of call centres; computer software for metering and/or charging usage of telecommunications systems; computer software for use in the statistical analysis and optimization of telecommunications systems usage. **SERVICES:** Installations, maintenance and repair of telecommunications apparatus, instruments, systems and installations; consultancy service relating to the aforesaid; telecommunication and communication services namely a managed service covering the design, planning, implementation, monitoring and management of local and long distance transmission of voice and data communications on behalf of a third party; mobile and radio telecommunications services namely a managed service covering the design, planning, implementation, monitoring and management of mobile communications covering bandwidth provision, airtime provision, connectivity to a wireless local area network, Blue tooth personal area networks for cellular phones and personal digital assistants; provision of voice, data, video and for text communications services by means of telephone land line, cellular phone or digital subscriber line; provision of call management information systems namely call information logging equipment, call traffic measurement applications management information systems providing call traffic volume and pattern analysis thereby permitting historical reviews to be conducted and real time dynamic reconfiguration of telecommunications and communications apparatus to meet actual and predicted usage demands; consultancy services in relation to the use of telecommunications systems; providing voice portal services namely provision of speech enabled access via telephones and cellular phones, to corporate information and services; providing call centre and contact centre solutions namely consulting, design, systems integration, installation, maintenance and technical support to deliver technological solutions using automatic call distributors, interactive voice responders, workforce management, recording and quality monitoring, management information systems, customer relationship management and interaction through a global computer network by electronic mail, interactive real-time text transmission, video conferencing and Web page collaboration; design of telecommunications systems and

installations for others; design of computer and telecommunications networks and installations for others; design or adaptation of computer software for use with telecommunications apparatus, instruments and systems, for others; rental of computers and of computer software; updating of computer software for others; leasing or providing access time to computer databases, Web sites, home pages and bulletin boards; computer consultancy services; computer programming; providing multiple-user access to a global computer network; advisory and consultancy services relating to all of the aforesaid. **Priority** Filing Date: September 07, 2001, Country: OHIM (EC), Application No: 2,378,040 in association with the same kind of wares and in association with the same kind of services. **Proposed** Use in CANADA on wares and on services.

MARCHANDISES: Appareils, instruments, systèmes et installations de télécommunication et de communication, notamment téléphones sans fil électroniques numériques et terminaux et commutateurs de télécommunication; appareils et instruments de télécommunication et de communication mobiles, sans fil, cellulaires, électroniques et optiques, notamment téléphones cellulaires, téléphones sans fil électroniques numériques, téléavertisseurs et assistants numériques personnels; instruments et installations d'essai, notamment renifleurs de réseaux, voltmètres et oscilloscopes; commutateurs à connexion de circuits et appareils et instruments téléphoniques IP, notamment autocommutateurs voix et données privés et centres d'appels utilisés aux fins de gestion des relations avec la clientèle; appareils et instruments de communication vocale et de transfert des données et/ou des images, notamment téléphones, vidéophones, assistants numériques personnels et téléphones cellulaires; appareils et instruments de stockage et/ou de transmission de la voix, des données, des images, des télécopies et/ou des messages textuels, notamment répondeurs, téléavertisseurs et assistants numériques personnels; appareils, instruments, systèmes et installations de téléphonie, notamment téléphones cellulaires et téléphones sans fil électroniques numériques; appareils de traitement des données, notamment applications de mesure du trafic téléphonique, systèmes d'information de gestion permettant de produire des analyses du volume et des caractéristiques du trafic d'appels pour permettre l'exécution d'examens historiques et la reconfiguration dynamique en temps réel des appareils de télécommunication et de communication en fonction de la demande réelle et anticipée; appareils, instruments et installations de commutation et de traitement des messages, notamment assistants numériques personnels; appareils de commutation, de routage et de mesure pour systèmes de télécommunication, notamment noeuds, routeurs, serveurs, compteurs de durée des communications, commutateurs voix-données de transit, en tandem, systèmes d'information de gestion permettant de produire des analyses du volume et des caractéristiques du trafic d'appels pour permettre l'exécution d'examens historiques et la reconfiguration dynamique en temps réel des appareils de télécommunication et de communication en fonction de la demande réelle et prévue; logiciels et systèmes informatiques utilisés aux fins de gestion de centres d'appels; logiciels de comptabilisation et/ou de facturation de l'utilisation des systèmes de télécommunication; logiciels utilisés à des fins d'analyse statistique et d'optimisation de

l'utilisation des systèmes de télécommunication. **SERVICES:** Installations, entretien et réparation d'appareils, d'instruments, de systèmes et d'installations de matériel de télécommunications; service de consultation ayant trait aux services susmentionnés; services de communication et de télécommunications, notamment service géré spécialisé dans la conception, la planification, la mise en oeuvre, la surveillance et la gestion de transmissions locales et interurbaines de communications téléphoniques et de données pour le compte de tiers; services de télécommunication mobiles et radio, notamment service géré spécialisé dans la conception, la planification, la mise en oeuvre, la surveillance et la gestion de communications mobiles, y compris la fourniture de largeur de bande, fourniture de temps d'antenne, connectivité à un réseau local sans fil, réseaux personnels Dent bleue pour téléphones cellulaires et assistants numériques personnels; fourniture de services de communication de la voix, de données, de vidéo et de texte au moyen de lignes téléphoniques terrestres, de téléphones cellulaires ou de lignes d'abonnés à accès numérique; fourniture de systèmes d'information de gestion d'appels téléphoniques, notamment équipement de comptabilisation des communications, systèmes d'information de gestion d'applications de mesures du trafic d'appels permettant de produire des analyses du volume et des caractéristiques du trafic d'appels pour fins d'exécution d'examens historiques et de la reconfiguration dynamique en temps réel des appareils de télécommunications et de communication en fonction de la demande réelle et prévue; services de consultation en rapport avec l'utilisation de systèmes de télécommunications; fourniture de services de portails vocaux, notamment fourniture d'accès à commande vocale au moyen de téléphones et de téléphones cellulaires à l'information et aux services ayant trait au milieu des affaires; fourniture de solutions centre d'appels et de centre de contact, notamment consultation, conception, intégration de systèmes, installation, maintenance et soutien technique en vue de la mise en oeuvre de solutions technologiques faisant appel à des distributeurs d'appels automatiques, des répondeurs vocaux interactifs, des systèmes de gestion de la main-d'oeuvre, d'enregistrement et de surveillance de la qualité, et d'information de gestion, la gestion des relations avec les clients et l'interaction au moyen d'un réseau informatique mondial par courrier électronique, par dialogue textuel en temps réel, par vidéoconférence et par la mise en commun de pages Web; conception de systèmes et installations de télécommunications pour des tiers; conception de réseaux et installations informatiques et de télécommunications pour des tiers; conception ou adaptation de logiciels pour utilisation avec du matériel, des instruments et des systèmes de télécommunications pour des tiers; location d'ordinateurs et de logiciels; mise à niveau de logiciels pour des tiers; crédit-bail à des bases de données informatiques, des sites Web, des pages d'accueil et des babillards et fourniture de temps d'accès à ces instruments; services de consultation informatique; programmation informatique; fourniture d'accès multi-utilisateurs à un réseau informatique mondial; services de consultation et de conseils

ayant trait à tous les services susmentionnés. **Date** de priorité de production: 07 septembre 2001, pays: OHMI (CE), demande no: 2,378,040 en liaison avec le même genre de marchandises et en liaison avec le même genre de services. **Emploi** projeté au CANADA en liaison avec les marchandises et en liaison avec les services.

1,133,525. 2002/03/13. SWAMI MAHESHWARANANDA trading as AMERICAN ASSOCIATION OF YOGA IN DAILY LIFE, 2402 MOUNT VERNON AVENUE, ALEXANDRIA, VIRGINIA 22301, UNITED STATES OF AMERICA **Representative for Service/ Représentant pour Signification:** BRANISLAV AND VANJA GAJIC, 1201 - 840 BROUGHTON STREET, VANCOUVER, BRITISH COLUMBIA, V6G2A1

YOGA IN DAILY LIFE

The right to the exclusive use of the word YOGA is disclaimed apart from the trade-mark.

WARES: Discs, tapes, videos and other recording media, namely electronic publications, printed matter, namely books, photographs, handbooks, periodicals, manuals, newsletters, song books, prospectuses in the instruction and teaching of yoga. **SERVICES:** Educational and instructional services in the field of yoga, namely classes, retreats, lectures, workshops, cultural activities, the operation of a website in the field of yoga and rental of sound and image recordings including discs, tapes, films and videos. **Used** in CANADA since 1995 on wares and on services.

Le droit à l'usage exclusif du mot YOGA en dehors de la marque de commerce n'est pas accordé.

MARCHANDISES: Disques, bandes, vidéos et autres supports d'enregistrement, notamment publications électroniques, imprimés, notamment livres, photographies, manuels, périodiques, manuels, bulletins, livres de chansons, prospectus ayant trait à l'enseignement et à l'enseignement du yoga. **SERVICES:** Services d'enseignement théorique et pratique sur le yoga, notamment classes, journées de réflexion, causeries, ateliers, activités culturelles, exploitation d'un site Web dans le domaine du yoga et location d'enregistrements de sons et d'images, y compris disques, bandes, films et bandes vidéo. **Employée** au CANADA depuis 1995 en liaison avec les marchandises et en liaison avec les services.

1,133,529. 2002/03/13. The Procter & Gamble Company, One Procter & Gamble Plaza, Cincinnati, Ohio 45202, UNITED STATES OF AMERICA **Representative for Service/ Représentant pour Signification:** JOHNSTON AVISAR WASSENAAR LLP, 56 THE ESPLANADE, SUITE 401, TORONTO, ONTARIO, M5E1A7

COLOR ADAPT

The right to the exclusive use of the word COLOR is disclaimed apart from the trade-mark.

WARES: Cosmetics, namely, foundation. **Proposed** Use in CANADA on wares.

Le droit à l'usage exclusif du mot COLOR en dehors de la marque de commerce n'est pas accordé.

MARCHANDISES: Cosmétiques, notamment fond de teint. **Emploi** projeté au CANADA en liaison avec les marchandises.

1,133,636. 2002/03/11. Bielloni Castello S.p.A., Viale Amedeo Duca D'Aosta, 3, I-21052 Busto Arsizio, ITALY **Representative for Service/ Représentant pour Signification:** RIDOUT & MAYBEE LLP, 19TH FLOOR, 150 METCALFE STREET, OTTAWA, ONTARIO, K2P1P1

INNO-DECK

WARES: Flexographic printing machines for the printing of plastic material films and for the printing of paper; parts and fittings for flexographic printing machines for the printing of plastic material films and for the printing of paper. **Priority** Filing Date: October 16, 2001, Country: ITALY, Application No: MI2001C 010559 in association with the same kind of wares. **Used** in ITALY on wares. **Registered** in or for ITALY on December 17, 2002 under No. 880282 on wares. **Proposed** Use in CANADA on wares.

MARCHANDISES: Machines pour impression flexographique sur films en matière plastique et sur papier; pièces et accessoires pour machines d'impression flexographique pour impression sur films en matière plastique et sur papier. **Date** de priorité de production: 16 octobre 2001, pays: ITALIE, demande no: MI2001C 010559 en liaison avec le même genre de marchandises. **Employée:** ITALIE en liaison avec les marchandises. **Enregistrée** dans ou pour ITALIE le 17 décembre 2002 sous le No. 880282 en liaison avec les marchandises. **Emploi** projeté au CANADA en liaison avec les marchandises.

1,133,857. 2002/03/11. Kao Kabushiki Kaisha also trading as Kao Corporation, 14-10, Nihonbashi Kayabacho, 1-chome, Chuo-ku, Tokyo 103-8210, JAPAN **Representative for Service/ Représentant pour Signification:** BERESKIN & PARR, BOX 401, 40 KING STREET WEST, TORONTO, ONTARIO, M5H3Y2

BRAND NEW BLONDE

The right to the exclusive use of the word BLONDE is disclaimed apart from the trade-mark.

WARES: (1) Shampoos, hair conditioners, mousses, hairsprays, hair lotions, hair oils, hair gels, hair styling cremes, hair styling and revitalizing foam, hair serums, and hair color preparations. (2) hair styling and revitalizing foam. **Used** in UNITED STATES OF AMERICA on wares (2). **Registered** in or for UNITED STATES OF AMERICA on July 15, 2003 under No. 2,738,149 on wares (2). **Proposed** Use in CANADA on wares (1).

Le droit à l'usage exclusif du mot BLONDE en dehors de la marque de commerce n'est pas accordé.

MARCHANDISES: (1) Shampoings, revitalisants capillaires, mousses, fixatifs capillaires en aérosol, huiles capillaires, gels capillaires, crèmes de mise en pli, mousse coiffante et revitalisante, sérums capillaires et teintures pour les cheveux. (2) Mousse coiffante et revitalisante. **Employée:** ÉTATS-UNIS D'AMÉRIQUE en liaison avec les marchandises (2). **Enregistrée** dans ou pour ÉTATS-UNIS D'AMÉRIQUE le 15 juillet 2003 sous le No. 2,738,149 en liaison avec les marchandises (2). **Emploi** projeté au CANADA en liaison avec les marchandises (1).

1,134,415. 2002/03/14. GLOBAL PAYMENT HOLDING CORPORATION a State of Georgia corporation, 4 Corporate Square, Atlanta, Georgia 30329, UNITED STATES OF AMERICA **Representative for Service/Représentant pour Signification:** ROBIC, 55 ST-JACQUES, MONTRÉAL, QUEBEC, H2Y3X2

Dépôt facile

The right to the exclusive use of the word DÉPÔT is disclaimed apart from the trade-mark.

SERVICES: Financial transaction processing and information management services, namely electronic payment processing, cash management and electronic data interchange services, namely the exchange of financial data and documents via electronic means; credit and debit card processing services, electronic bank fund verification and guarantee services. **Proposed Use** in CANADA on services.

Le droit à l'usage exclusif du mot DÉPÔT en dehors de la marque de commerce n'est pas accordé.

SERVICES: Services de gestion d'information et de traitement de transactions financières, notamment services de traitement électronique des paiements, de gestion de l'encaisse et d'échange électronique de données, notamment échange de données financières et de documents grâce à des moyens électroniques; services de traitement de cartes de débit et de cartes de crédit, services électroniques de garantie et de vérification de fonds bancaires. **Emploi** projeté au CANADA en liaison avec les services.

1,134,813. 2002/03/19. PI-DESIGN AG, Kantonsstrasse 100, CH-6234 Triengen, SWITZERLAND **Representative for Service/Représentant pour Signification:** BULL, HOUSSER & TUPPER, 3000 ROYAL CENTRE, P.O. BOX 11130, 1055 W. GEORGIA STREET, VANCOUVER, BRITISH COLUMBIA, V6E3R3

DOMINGO

Consent from THE MANITOBA LOTTERIES CORPORATION is on file.

The translation of the word DOMINGO into English is SUNDAY, as provided by the applicant.

WARES: Electric coffee makers, non-electric coffee makers. **Priority Filing Date:** February 05, 2002, Country: DENMARK, Application No: VA 2002 00469 in association with the same kind of wares. **Used** in DENMARK on wares. **Registered** in or for DENMARK on April 16, 2002 under No. VR 2002 01298 on wares. **Proposed Use** in CANADA on wares.

Le consentement de THE MANITOBA LOTTERIES CORPORATION a été déposé.

Selon le requérant, la traduction anglaise du mot DOMINGO est SUNDAY.

MARCHANDISES: Cafetières automatiques électriques, cafetières automatiques non électriques. **Date** de priorité de production: 05 février 2002, pays: DANEMARK, demande no: VA 2002 00469 en liaison avec le même genre de marchandises. **Employée:** DANEMARK en liaison avec les marchandises. **Enregistrée** dans ou pour DANEMARK le 16 avril 2002 sous le No. VR 2002 01298 en liaison avec les marchandises. **Emploi** projeté au CANADA en liaison avec les marchandises.

1,135,056. 2002/03/21. Gordon Brothers Wholesale, LLC, 40 Broad Street, 11th Floor, Boston, Massachusetts, 02109, UNITED STATES OF AMERICA **Representative for Service/Représentant pour Signification:** BERESKIN & PARR, BOX 401, 40 KING STREET WEST, TORONTO, ONTARIO, M5H3Y2



The right to the exclusive use of the word INVENTORY is disclaimed apart from the trade-mark.

SERVICES: Buying, selling and liquidating inventory and/or fixed assets for others; electronic liquidation and commodity brokerage services via the Internet. **Proposed Use** in CANADA on services.

Le droit à l'usage exclusif du mot INVENTORY en dehors de la marque de commerce n'est pas accordé.

SERVICES: Achat, vente et liquidation d'inventaire et/ou d'actifs immobilisés pour des tiers; services de courtage électronique de liquidation et de marchandises au moyen de l'Internet. **Emploi** projeté au CANADA en liaison avec les services.

1,135,582. 2002/04/02. Duchesse Inc., 3100 Steeles Avenue East, Suite # 800, Markham, ONTARIO, L3R8T3 **Representative for Service/Représentant pour Signification:** DIMOCK STRATTON CLARIZIO LLP, 20 QUEEN STREET WEST, SUITE 3202, BOX 102, TORONTO, ONTARIO, M5H3R3



WARES: women's clothing, namely jeans, pants, shorts, skirts, shirts, blouses, t-shirts, sweaters, dresses, jackets and coats; footwear namely boots, sandals, shoes, slippers and sneakers; children's clothing, namely dresses, pants, shorts, t-shirts, blouses, coats, jackets, shirts and jumpers. **Proposed Use** in CANADA on wares.

MARCHANDISES: Vêtements pour femmes, notamment jeans, pantalons, shorts, jupes, chemises, chemisiers, tee-shirts, chandails, robes, blousons et manteaux; articles chaussants, notamment bottes, sandales, chaussures, pantoufles et espadrilles; vêtements pour enfants, notamment robes, pantalons, shorts, tee-shirts, chemisiers, manteaux, vestes, chemises et chasubles. **Emploi** projeté au CANADA en liaison avec les marchandises.

1,135,780. 2002/03/28. RANDSTAD HOLDING N.V., Diemermere 25, 1112 TC DIEMEN, NETHERLANDS
Representative for Service/Représentant pour Signification: SMART & BIGGAR, SUITE 900, 55 METCALFE STREET, P.O. BOX 2999, STATION D, OTTAWA, ONTARIO, K1P5Y6

WORKANISER

SERVICES: Recruitment of personnel; temporary staff deployment; personnel placement and recruitment services; advisory in the field of staff matters; taking care of the administration in particular salary and personnel administration; employment finding and advisory in the field of staff and staff matters; outplacement; interim management; project management; selection of personnel; business management and organisation consultancy. **Priority Filing Date:** February 19, 2002, Country: BENELUX, Application No: 1,005,660 in association with the same kind of services. **Used** in BENELUX on services. **Registered** in or for BENELUX on February 19, 2002 under No. 0704113 on services. **Proposed Use** in CANADA on services.

SERVICES: Recrutement de personnel; déploiement temporaire de personnel; services de placement et de recrutement de personnel; conseils en ce qui concerne les questions liés au personnel; prise à charge de l'administration, en particulier administration de la paye et du personnel; recherche d'emploi et conseils ayant trait au personnel et aux questions liées au personnel; placement à l'extérieur; gestion intérimaire; gestion de projets; sélection de personnel; gestion des affaires et conseils en organisation. **Date de priorité de production:** 19 février 2002, pays: BENELUX, demande no: 1,005,660 en liaison avec le même genre de services. **Employée:** BENELUX en liaison avec les services. **Enregistrée** dans ou pour BENELUX le 19 février 2002 sous le No. 0704113 en liaison avec les services. **Emploi** projeté au CANADA en liaison avec les services.

1,137,181. 2002/04/11. George Weston Limited, Suite 1901, 22 St.Clair Avenue East, Toronto, ONTARIO, M4T2S7
Representative for Service/Représentant pour Signification: GEORGE WESTON LIMITED, 22 ST. CLAIR AVENUE EAST, SUITE 1901, TORONTO, ONTARIO, M4T2S7



The right to the exclusive use of the word DAIRY is disclaimed apart from the trade-mark.

WARES: (1) Promotional items, namely golf shirts and sports bags. (2) Promotional items, namely jackets, hats, t-shirts, sweatshirts, vests, gloves, mugs, flashlights, case cutter knives; pencils, pens, keychains, mouse pads, letter openers, coasters, cups, drinking glasses, promotional buttons and pins; self-adhesive stickers, printed materials, namely product brochures, product pamphlets and product posters; notebooks, portfolios, banners, posters, signage; fridge magnets, cooler bags, equipment bags, tote bags, back packs, fanny packs, umbrellas, balloons, scarves, sun visors, wrist and head bands, towels. **Used** in CANADA since February 05, 2002 on wares (1). **Proposed Use** in CANADA on wares (2).

Le droit à l'usage exclusif du mot DAIRY en dehors de la marque de commerce n'est pas accordé.

MARCHANDISES: (1) Articles promotionnels, notamment polos de golf et sacs de sport. (2) Articles promotionnels, notamment vestes, chapeaux, tee-shirts, pulls d'entraînement, gilets, gants, grosses tasses, lampes de poche, couteaux à lame trapèze; crayons, stylos, chaînettes de porte-clefs, tapis de souris, ouvre-lettres, sous-verres, tasses, verres, macarons et épingles promotionnels; autocollants, imprimés, notamment brochures, dépliant portant sur des produits et affiches de produits; cahiers, portefeuilles, bannières, affiches, panneaux; aimants pour réfrigérateur, sacs isolants, sacs à équipement, fourre-tout, sacs à dos, sacs banane, parapluies, ballons, foulards, visières cache-soleil, bandeaux et serre-poignets, serviettes. **Employée** au CANADA depuis 05 février 2002 en liaison avec les marchandises (1). **Emploi** projeté au CANADA en liaison avec les marchandises (2).

1,137,182. 2002/04/11. George Weston Limited, Suite 1901, 22 St.Clair Avenue East, Toronto, ONTARIO, M4T2S7
Representative for Service/Représentant pour Signification: GEORGE WESTON LIMITED, 22 ST. CLAIR AVENUE EAST, SUITE 1901, TORONTO, ONTARIO, M4T2S7



The right to the exclusive use of the word LAITERIE is disclaimed apart from the trade-mark.

WARES: Promotional items, namely jackets, hats, golf shirts, t-shirts, sweatshirts, vests, gloves, sports bags, mugs, flashlights, case cutter knives; pencils, pens, keychains, mouse pads, letter openers, coasters, cups, drinking glasses, promotional buttons and pins; self-adhesive stickers; printed materials, namely product brochures, product pamphlets and product posters; notebooks, portfolios, banners, posters, signage; fridge magnets, cooler bags, equipment bags, tote bags, back packs, fanny packs, umbrellas, balloons, scarves, sun visors, wrist and head bands, towels.
Proposed Use in CANADA on wares.

Le droit à l'usage exclusif du mot LAITERIE en dehors de la marque de commerce n'est pas accordé.

MARCHANDISES: Articles promotionnels, nommément vestes, chapeaux, polos de golf, tee-shirts, pulls d'entraînement, gilets, gants, sacs de sport, grosses tasses, lampes de poche, couteaux à lame trapèze; crayons, stylos, chaînettes de porte-clefs, tapis de souris, ouvre-lettres, sous-verres, tasses, verres, macarons et épingles promotionnels; autocollants; imprimés, nommément brochures, dépliants portant sur des produits et affiches de produits; cahiers, portefeuilles, bannières, affiches, panneaux; aimants pour réfrigérateur, sacs isolants, sacs à équipement, fourre-tout, sacs à dos, sacs banane, parapluies, ballons, foulards, visières cache-soleil, bandeaux et serre-poignets, serviettes. **Emploi** projeté au CANADA en liaison avec les marchandises.

1,137,278. 2002/04/15. Chi Pang Fenke Feng, 208-235 Bloor Street East, Toronto, ONTARIO, M4W1C8

Life-3

WARES: (1) Artworks, namely painting, Writings, Literature, namely the mission statement. (2) Printed matter, namely, printed publications, namely Newspapers, books, periodicals; magazines; books; booklets; newsletters; brochures; pamphlets; printed vouchers; tickets; tokens; guide books; printed programs; leaflets; posters; stationery, namely, pads, envelopes, writing paper; calendars; diaries; cards; postcards; playing cards; greetings cards; gift wrap; wrapping and packaging materials; photographs; prints; paintings; pictures; cardboard and paper construction kits; albums; puzzles; flags; notebooks; pads; envelopes; writing paper; note lets; placemats; drinks coasters; pens, pencils another writing implements; erasers; stencils; transfers; paper bags; carrier bags; tissues; stickers; transfers. (3) Jewellery; precious stones and precious metals; goods coated in precious metals; costume jewellery; badges; brooches; cufflinks; tie pins; tie clips; earrings; key rings; pendants; chorological and chronometric instruments namely watches and clocks; parts and fittings for the aforesaid goods. (4) Lapel pins; buttons, brooches, buckles and ornaments for personal wear; badges for personal wear. (5) Toys, games and piaythtngs, namely, plush toys puzzles and jigsaw puzzles; Christmas ornaments and decorations; balloons; parts and fittings for all the aforesaid goods. (6) Footwear namely; running shoes; soccer boots, football boots, training, warm up and jogging shoes, lacrosse boots, tennis shoes, track and field shoes, boxing and wrestling boots, rugby boots, coaches' and officials' shoes, basketball shoes and boots, fencing shoes, baseball and softball shoes, badminton shoes, squash shoes, volleyball shoes,

cross-training shoes, walking shoes, court shoes, casual shoes, namely leisure shoes, loafers and slip-on shoes, bicycle riding shoes, racing shoes. (7) Wearing apparel for men, women and children, namely: pants, shirts, jackets, blouses, shorts, tops, vests, hats, caps, belts and buckles therefore. (8) Luggage and related goods, namely: carrying bags of all kinds, portfolios, notebooks, albums, binders, book covers, clip folios, bulletin/reminder boards, wallets, key cases, fobs, money clips, purses and tote bags. (9) Computer Software in the field of health and fitness used to manage digital music, store and organize digital music, create custom CDs, download digital music from the Internet, build, manage and transfer play lists, categorize music by tempo, log fitness data, namely, times, paces, heart rate and injuries, create workout schedules and goals, download data from a watch to a computer, digital audio equipment, namely portable digital music players, radio link watches, and heart monitors. (10) Motion Picture Films. (11) Cosmetic and Personal Hygiene Products namely, eye make-up, facial make-up, foundation make-up, nail polish, nail polish base coat; body oil; hair care products, namely, shampoos and shampoo-conditioners; non-medicated lip balm; lip cream; lip gloss; bath products, namely, bath beads, bath gel, bath foam, and bath crystals; soaps, namely, deodorant soap, skin soap, soaps for hands, face and body, and liquid soaps for hands, face and body; body cream; face creams; skin creams. (12) Nutrition Products, namely Vitamins and mineral supplements; health foods, namely fresh nuts, shelled nuts, roasted nuts, flour, edible oils, unprocessed grains for eating, beans, rice, natural and organic pet foods, fruit juices, vegetable juices, fruit chips, candied fruit, crystallized fruit, tofu, soy-based food beverages, rice drinks, non-alcoholic almond-based beverages, milk substitutes containing rice, soya or almonds, seasonings, puddings, and flavoured and sweetened gelatins; sports nutrition products namely, muscle-toning enhancers, hormone enhancers, energy boosters, and performance enhancers; body-building nutritional products namely protein concentrates and concentrated amino acids in liquid or capsule form; fiber products, namely psyllium, oat bran, wheat bran, and based-based laxatives in the form of pills, capsule and suppositories. (13) Pharmaceutical Product, namely herbal supplements, namely plant extractions in liquid or capsule form: herb teas for food purposes; herb teas for medicinal purposes; herbal food beverages; herbs; diet and weight loss products, namely mea! replacement shakes, nutrition bars, and hunger suppressants in pill, liquid or capsule form; printed matter relating to sports nutrition and men's and women's health, namely books, manuals, guides, pamphlets, brochures, vegetarian cookbooks, love calorie and fat free cookbooks, sports nutrition books; activated charcoals in pill or capsule form. **SERVICES:** (1) Art Gallery Operation. (2) Literatures, Educational Training and Consulting in the field of art and philosophy. (3) Non-Profit Arts Foundation; Educational services, namely, conducting classes, seminars, conferences and workshops in the art and philosophy; Art Dealers, Consultants; Literacy Courses; Telecommunication services, namely delivery of messages by electronic transmission; Desktop Publishing; Conducting Exhibitions, namely, providing demonstrations on web-sites featuring museum exhibitions, art gallery exhibitions, concerts, and musical recordings. (4) Provision of information through the medium of printed publications namely, magazines, brochures, booklets, leaflets and newspapers;

Advertising Agencies and Consultants; Film and Music Production; Information Systems Consultants; Accounting; Insurant-General; Motivation Consultants; Management Training and Development; Management Consultants. **Used** in CANADA since January 19, 1998 on wares (1); October 20, 2000 on services (2). **Used** in CANADA since before August 25, 2000 on services (1). **Proposed** Use in CANADA on wares (2), (3), (4), (5), (6), (7), (8), (9), (10), (11), (12), (13) and on services (3), (4).

MARCHANDISES: (1) Oeuvres d'art, nommément peintures, écrits, documents, nommément l'énoncé de mission. (2) Imprimés, nommément publications imprimées, nommément journaux, livres, périodiques; magazines; livres; livrets; bulletins; brochures; dépliants; bons d'échange imprimés; billets; jetons; guides; programmes imprimés; dépliants; affiches; papeterie, nommément blocs de papier à écrire, enveloppes, papier à écrire; calendriers; agendas; cartes; cartes postales; cartes à jouer; cartes de souhaits; emballages cadeaux; matériaux d'emballage; photographies; estampes; peintures; images; nécessaires de construction avec du carton mince et du papier; albums; casse-tête; drapeaux; cahiers; blocs de papier; enveloppes; papier à écrire; papier petit format; napperons; sous-verres; stylos, crayons, autres accessoires d'écriture; gommes à effacer; pochoirs; décalcomanies; sacs en papier; sacs de transport; papier-mouchoir; autocollants; décalcomanies. (3) Bijoux; pierres précieuses et métaux précieux; marchandises enduites de métaux précieux; bijoux de fantaisie; insignes; broches; boutons de manchettes; épingles à cravate; pince-cravates; boucles d'oreilles; anneaux à clés; pendentifs; instruments de chronométrage, nommément montres et horloges; pièces et accessoires pour les marchandises ci-dessus. (4) Épinglettes; macarons, broches, boucles et ornements pour port personnel; insignes pour port personnel. (5) Jouets, jeux et articles de jeu, nommément jouets en peluche casse-tête et casse-tête; ornements et décorations de Noël; ballons; pièces et accessoires pour tout le matériel susmentionné. (6) Articles chaussants, nommément chaussures de course; chaussures de soccer, chaussures de football, chaussures d'entraînement, de réchauffement musculaire et de jogging, bottes de crosse, chaussures de tennis, chaussures d'athlétisme, chaussures de boxe et de lutte, chaussures de rugby, chaussures d'entraîneurs et de préposés officiels, chaussures et bottes de basket-ball, chaussures d'escrimes, chaussures de base-ball et de softball, chaussures de badminton, chaussures de squash, chaussures de volley-ball, chaussures d'entraînement, chaussures de marche, chaussures de court; souliers tout aller, nommément chaussures de repos, flâneurs et sans-gêne, chaussures de randonnée à bicyclette, chaussures de course. (7) Articles vestimentaires pour hommes, dames et enfants, nommément : pantalons, chemises, vestes, chemisiers, shorts, hauts, gilets, chapeaux, casquettes, ceintures et boucles connexes. (8) Bagages et marchandises connexes, nommément sacs de transport de toutes sortes, portefeuilles, cahiers, albums, classeurs à anneaux, couvertures de livre, feuilles de carnet à anneaux, babillards, portefeuilles, étuis à clés, breloques, pinces à billets, bourses et fourre-tout. (9) Logiciel du domaine de la santé et de la condition physique à utiliser pour gérer de la musique numérique, mémoriser et classer des pièces de musique numérique, créer des disques compacts personnalisés, télécharger de la musique numérique par Internet,

établir, gérer et transférer des listes de pièces musicales, classer des pièces musicales par rythme, enregistrer des données sur la condition physique, nommément des heures, des cadences, des rythmes cardiaques et des blessures, créer des emploi du temps et des objectifs d'exercice, télécharger des données d'horloge sur ordinateur et équipement audio numérique, nommément lecteurs de musique numérique, horloges à liaison radio et appareils de surveillance du rythme cardiaque. (10) Films cinématographiques. (11) Cosmétiques et produits d'hygiène corporelle, nommément maquillage pour les yeux, maquillage facial, fond de teint, vernis à ongles, base protectrice de vernis à ongles; huile pour le corps; produits de soins capillaires, nommément shampoings et shampoings revitalisants; baume non médicamenteux pour les lèvres; crème pour les lèvres; brillant à lèvres; produits pour le bain, nommément perles pour le bain, gel pour le bain, mousse pour le bain et cristaux pour le bain; savons, nommément savon déodorant, savon pour la peau, savons pour les mains, le visage et le corps, et savons liquides pour les mains, le visage et le corps; crème pour le corps; crèmes de beauté; crèmes pour la peau. (12) Produits de nutrition, nommément : suppléments vitaminiques et minéraux; aliments naturels, nommément : noix fraîches, noix écalées, noix grillées, farine, huiles alimentaires, céréales comestibles non traitées, haricots, riz, aliments naturels et organiques pour animaux d'agrément, jus de fruits, jus de légumes, croustilles de fruits, fruits confits, fruits cristallisés, tofu, boissons aux fruits à base de soja, boissons de riz, boissons non alcooliques à base d'amande, substituts de lait contenant du riz, du soja ou des amandes, assaisonnements, puddings, et gélamines aromatisées et édulcorées; produits de nutrition sportive, nommément : renforceurs du tonus musculaire, renforceurs du système endocrinien, renforceurs d'énergie et optimiseurs de performances; produits de nutrition favorables à la musculation, nommément : concentrés de protéines et acides concentrés sous forme liquide ou en gélules; produits fibreux, nommément : psyllium, son d'avoine, son de blé, pilules, gélules ou suppositoires laxatifs contenant une base. (13) Produits pharmaceutiques, nommément suppléments aux herbes, nommément extraits de plantes sous forme liquide ou en capsules; tisanes pour fins alimentaires; tisanes pour fins médicinales; boissons à base d'herbes; herbes; produits pour la perte de poids, nommément substituts de repas sous forme de barres, barres nutritives et inhibiteurs d'appétit sous forme de pilules, sous forme liquide ou sous forme de capsules; imprimés ayant trait à l'alimentation des sportifs et à la santé des hommes et des femmes, nommément livres, manuels, guides, dépliants, brochures, livres de cuisine végétarienne, livres de cuisine pour régimes à faible teneur en calories et en matières grasses, livres ayant trait à l'alimentation des sportifs; charbon activé en pilules ou en capsules. **SERVICES:** (1) Exploitation d'une galerie d'art. (2) Littératures, formation pédagogique et consultation dans le domaine de l'art et de la philosophie. (3) Fondation pour les arts sans but lucratif; services éducatifs, nommément tenue de classes, de séminaires, de conférences et d'ateliers dans les domaines des arts et de la philosophie; marchands d'oeuvres d'art, consultants en art; cours d'alphabétisation; services de télécommunications, nommément transmission électronique de messages; micro-édition; tenue d'expositions, nommément présentation de démonstrations dans des sites Web offrant des expositions de musées ou de galeries d'art, des concerts et des

enregistrements de musique. (4) Fourniture d'informations au moyen de publications imprimées, nommément : magazines, brochures, livrets, dépliants et journaux; agences de publicité et experts-conseils; productions cinématographiques et musicales; experts-conseils en systèmes d'informations; comptabilité; assurance générale; experts-conseils en motivation professionnelle; formation et perfectionnement en gestion; experts-conseils en gestion. **Employée** au CANADA depuis 19 janvier 1998 en liaison avec les marchandises (1); 20 octobre 2000 en liaison avec les services (2). **Employée** au CANADA depuis avant 25 août 2000 en liaison avec les services (1). **Emploi** projeté au CANADA en liaison avec les marchandises (2), (3), (4), (5), (6), (7), (8), (9), (10), (11), (12), (13) et en liaison avec les services (3), (4).

1,137,418. 2002/04/15. BOMBARDIER INC., 800, René-Lévesque Blvd. West, Montreal, QUEBEC, H3B1Y8

JETTRAIN

WARES: Railway vehicles, namely locomotive and passenger carriages and mechanical and structural parts therefor, motors and engines for railway vehicles, coupling and transmission components for railway vehicles; magazines, brochures, publications, namely newsletters, handbooks, technical literature and maintenance and training manual for railway vehicles; clothing, namely shirts, sweatshirts, T-shirts, jerseys, sweaters, pullovers, jackets, coats, windbreakers, vests, raincoats, capes, ties, belts, scarves, gloves; footwear namely shoes, boots, sandals, socks, headgear namely hats, caps, rain hats; data processing equipment and computers, namely computer hardware, downloadable computer programs and database management software, modems, radio transmitters and receivers, microprocessors, sensors and display units for the communication of information to allow complete operation and maintenance of railway vehicles. **SERVICES:** Maintenance and repair of railway vehicles; transport services rendered via railway vehicles, namely transportation of persons. **Proposed** Use in CANADA on wares and on services.

MARCHANDISES: Véhicules de chemin de fer, nommément locomotives et voitures à voyageurs et pièces mécaniques et structurales connexes, moteurs pour véhicules de chemin de fer, composants de raccords et de transmission pour véhicules de chemin de fer; magazines, brochures, publications, nommément bulletins, manuels, documents techniques et manuels de maintenance et de formation pour véhicules de chemin de fer; vêtements, nommément chemises, pulls d'entraînement, tee-shirts, jerseys, chandails, pulls, vestes, manteaux, blousons, gilets, imperméables, capes, cravates, ceintures, foulards, gants; articles chaussants, nommément souliers, bottes, sandales, chaussettes, coiffures, nommément chapeaux, casquettes, chapeaux de pluie; équipement de traitement de données et ordinateurs, nommément matériel informatique, programmes informatiques et logiciels de gestion de base de données téléchargeables, modems, radios émetteurs et récepteurs, microprocesseurs, capteurs et présenteurs pour la communication

d'information connexe à l'exploitation et la maintenance de véhicules de chemin de fer. **SERVICES:** Entretien et réparation de véhicules de chemin de fer; services de transport fournis au moyen de véhicules de chemin de fer, nommément transport de personnes. **Emploi** projeté au CANADA en liaison avec les marchandises et en liaison avec les services.

1,137,423. 2002/04/15. Rohto Pharmaceutical Co., Ltd., 8-1, Tatsumi-nishi 1-chome, Ikuno-ku, Osaka, JAPAN **Representative for Service/Représentant pour Signification:** MARKS & CLERK, 280 SLATER STREET, SUITE 1800, P.O. BOX 957, STATION B, OTTAWA, ONTARIO, K1P1C2

COOL
AQUA

WARES: Lip balms; lip creams. **Used** in CANADA since at least as early as February 08, 2002 on wares.

MARCHANDISES: Baumes pour les lèvres, crèmes pour les lèvres. **Employée** au CANADA depuis au moins aussi tôt que le 08 février 2002 en liaison avec les marchandises.

1,137,614. 2002/04/16. DISTILLEERDERIJEN ERVEN LUCAS BOLS B.V., P.O. Box 247, 2700 AE Zoetermeer, NETHERLANDS **Representative for Service/Représentant pour Signification:** FETHERSTONHAUGH & CO., 438 UNIVERSITY AVENUE, SUITE 1500, BOX 111, TORONTO, ONTARIO, M5G2K8



The right to the exclusive use of the words AGED and CASKS is disclaimed apart from the trade-mark.

WARES: Alcoholic drinks of Greek origin, namely, wines, liqueurs and brandy. **Proposed** Use in CANADA on wares.

Le droit à l'usage exclusif des mots AGED et CASKS en dehors de la marque de commerce n'est pas accordé.

MARCHANDISES: Boissons alcoolisées d'origine grecque, nommément vins, liqueurs et brandy. **Emploi** projeté au CANADA en liaison avec les marchandises.

1,137,912. 2002/04/18. Insurance Bureau of Canada, 151 Yonge Street, Suite 1800, Toronto, ONTARIO, M5C2W7
Representative for Service/Représentant pour Signification:
 GOWLING LAFLEUR HENDERSON LLP, SUITE 2600, 160 ELGIN STREET, P.O. BOX 466, STATION D, OTTAWA, ONTARIO, K1P1C3



The right to the exclusive use of the words GENERAL INSURANCE and the words SERVICE DE CONCILIATION EN ASSURANCE DE DOMAGES is disclaimed apart from the trade-mark.

SERVICES: Operation of property and casualty insurance dispute resolution services. **Proposed** Use in CANADA on services.

Le droit à l'usage exclusif des mots GENERAL INSURANCE et les mots SERVICE DE CONCILIATION EN ASSURANCE DE DOMAGES en dehors de la marque de commerce n'est pas accordé.

SERVICES: Exploitation de services de règlement des différends pour l'assurance dommages et propriété. **Emploi** projeté au CANADA en liaison avec les services.

1,138,085. 2002/04/22. POLAR LIGHT LIMITED, 4th Floor, 2-4 Dai Wang Street, Tai Po Industrial Estate, Tai Po, N.T., HONG KONG, CHINA **Representative for Service/Représentant pour Signification:** BERESKIN & PARR, BOX 401, 40 KING STREET WEST, TORONTO, ONTARIO, M5H3Y2

CONTINUOUS CORDLESS

WARES: Vacuum cleaners; carpet extractors; power tools; powered gardening equipment namely lawn mowers, leaf blowers, hedge trimmers and weed trimmers; ovens; hand mixers, blenders and mixers; and barbecues. **Proposed** Use in CANADA on wares.

MARCHANDISES: Aspirateurs; aspirateur pour tapis; outils électriques; appareils de jardinage motorisés, notamment tondeuses à gazon, souffleuse à feuilles, taille-haies et coupe-herbe; fours; mélangeurs à main, mélangeurs et batteurs électriques; barbecues. **Emploi** projeté au CANADA en liaison avec les marchandises.

1,138,215. 2002/04/19. Manuel Scarola, 1393 Wilson Ave., Apt. 217, Toronto, ONTARIO, M3M1H6



The right to the exclusive use of the word SPORT is disclaimed apart from the trade-mark.

WARES: Casual wear and sports apparel, namely t-shirts, caps, running shoes, vests, jackets, pullovers, tuques, hats, leotards, tights, pants, shorts, track pants, wind breakers, rain jackets, wristbands, headbands, jerseys, bras, sport bras, tops, fitness tops, tank tops, waterproof jackets, jogging suits, bathing caps, leggings, baking shorts, briefs, anoraks, singlets, parkas, body suits, gloves, scarves, unitards, athletic uniforms, socks, sweaters, backpacks, waist packs, sports bags, body suits; automotive equipment and supplies, namely custom body kits and performance products, namely engine, suspension and exhaust components for cars and light trucks, namely, fibreglass and urethane bumpers, hoods, spoilers, door and side panels and mouldings, and exterior trim; automotive accessories namely stickers, decals, window tint, key chains, sunglasses, wristwatches, wheels and tire rims for cars and light trucks.

SERVICES: Website sales, promotion and marketing namely the sale of automotive products and accessories on a website and answering clients questions through the website. **Proposed** Use in CANADA on wares and on services.

Le droit à l'usage exclusif du mot SPORT en dehors de la marque de commerce n'est pas accordé.

MARCHANDISES: Vêtements de loisirs et de sports, notamment tee-shirts, casquettes, chaussures de course, vestes, gilets, pulls, tuques, chapeaux, léotards, collants, pantalons, shorts, surpantalons, coupe-vents, vestes de pluie, serre-poignets, bandeaux, maillots, soutiens-gorge, soutiens-gorge athlétiques, gilets, maillots de conditionnement physique, débardeurs, vestes imperméables, tenues de jogging, bonnets de bain, jambières, cuissards, caleçons, anoraks, maillots de corps, parkas, corsages-culottes, gants, foulards, unitards, uniformes d'athlétisme, chaussettes, chandails, sacs à dos, sacoques de ceinture, sacs de sport, corsages-culottes; équipements et produits d'automobile, notamment trousse de personnalisation et produits de performance, notamment composants pour moteur, suspension et échappement d'automobiles et de camionnettes, notamment pare-chocs en fibre de verre et en uréthane, capots, ailerons, panneaux et moulures de porte et de flanc, et garnitures extérieures; accessoires pour l'automobile, notamment autocollants, décalcomanies, pellicules teintées pour vitres d'auto, chaînes porte-clés, lunettes de soleil, montres-bracelets, roues et jantes pour automobiles et camionnettes. **SERVICES:** Site Web de vente, de promotion et de mise en marché de produits et d'accessoires pour l'automobile, et service d'information en ligne. **Emploi** projeté au CANADA en liaison avec les marchandises et en liaison avec les services.

1,138,514. 2002/04/24. LES CHAÎNES TÉLÉ ASTRAL, une division de LE GROUPE DE RADIODIFFUSION ASTRAL INC., 2100, rue Ste-Catherine Ouest, Bureau 700, Montréal, QUÉBEC, H3H2T3 **Representative for Service/Représentant pour Signification:** FASKEN MARTINEAU DUMOULIN LLP, ATT: MAREK NITOSLAWSKI, 800, PLACE VICTORIA, BUREAU 3400, C.P. 242, MONTREAL, QUÉBEC, H4Z1E9

UN MONDE À DÉCOUVRIR

MARCHANDISES: (1) Enregistrements vidéo et audio, notamment disques et disques compacts préenregistrés, audiocassettes préenregistrées, vidéocassettes et disques DVD préenregistrés. (2) Vêtements, notamment tee-shirts, cols roulés, sweat shirts, chemises, chemises polo, pulls molletonnés, pulls d'entraînement, vestons, manteaux, blousons, pantalons, pantalons de jogging, culottes courtes, jupes, casquettes, chapeaux, tuques, visières, cravates, foulards. (3) Publications imprimées, notamment bulletins, revues et livres. (4) Articles de papeterie, notamment stylos, crayons, marqueurs, étuis à crayons, gommes à effacer, cartes de souhaits avec et sans texte, cartes postales, blocs-notes, recouvrements pour livres, accessoires et organisateurs de bureau, notamment sous-main, pots à crayons, bacs à courrier, corbeilles à papier, porte-revues, serre-livres, trieurs pour rangement de documents, rangements pour fourniture de bureau, classeurs de cartes de visite, coupe-papier; calepins, cahiers de mémorandums, carnets d'adresses, calendriers, agendas, carnets pour cartes d'affaires, trombones, écritoirs, albums de photos. (5) Accessoires informatiques, notamment tapis à souris pour ordinateur, rétroviseurs d'ordinateur, économiseurs d'écran. (6) Portefeuilles, porte-monnaie, porte-documents, sacs de sport, sacs fourre-tout, sacs à dos, sacs à main, sacs de plage, sacoches, sacs de voyage, sacs de golf; boussoles; aimants décoratifs; porte-clés; goussets à clés; calculatrices; briquets; allumettes; cendriers; parapluies; autocollants; macarons; épinglettes; écussons; accroche-notes et babillards; tasses, verres, gobelets, bouteilles isolantes, plateaux de service, sous-verres et sous-plats; réveille-matin, montres, horloges; distributeurs de bonbons; cadres pour photographies et bibelots; jouets et jeux, notamment jeux de société, cartes à jouer et jeux employant des cartes à jouer, jeux d'adresse, casse-tête, jeux de rôle et cerfs-volants; balles de tennis, balles de tennis de table, balles de golf, ballons, balles de golf, disques volants; bracelets; lunettes et lunettes de soleil; serviettes de bain; couvertures. **SERVICES:** (1) Opération d'un réseau de télévision spécialisé. (2) Diffusion d'émissions de télévision. (3) Services de production et de diffusion de publicité pour des tiers. (4) Services d'information et de divertissement diffusés par le biais d'un réseau informatique mondial notamment services de jeux électroniques en ligne, services de téléchargement de photographies, de logiciels utilitaires, d'icônes numériques et de documents, services de sondages en ligne, services d'envoi de cartes postales virtuelles, services d'accès à des banques de données dans le domaine de l'actualité, du spectacle, du cinéma, des arts, des sciences, de l'humour, des arts martiaux, des sports, de la sécurité, de la construction et des techniques policières. (5) Services de diffusion d'oeuvres multimédia, notamment des oeuvres littéraires, sonores et audiovisuelles, par un réseau

informatique mondial, sur DVD, vidéocassette, cassette audio, cédérom, disquette et carte mémoire. (6) Services de divertissement, notamment galas, expositions, tournées, spectacles, soirées et événements spéciaux dans le domaine artistique, des sciences, de l'humour, des arts martiaux, du sport, du cinéma, de la construction et des techniques policières. **Emploi** projeté au CANADA en liaison avec les marchandises et en liaison avec les services.

WARES: (1) Video and audio recordings, namely pre-recorded discs and compact discs, pre-recorded audio cassettes, pre-recorded videocassettes and DVDs. (2) Clothing, namely T-shirts, turtlenecks, sweatshirts, shirts, polo shirts, fleece pullovers, training jerseys, jackets, coats, waist-length jackets, pants, jogging pants, shorts, skirts, caps, hats, toques, visors, ties, scarves. (3) Printed publications, namely newsletters, magazines and books. (4) Stationery, namely pens, pencils, markers, pencil cases, erasers, greeting cards with and without text, post cards, note pads, book covers, office accessories and organizers, namely desk pads, pencil jars, letter trays, waste baskets, magazine racks, bookends, separators for document storage, office supply storage systems, business card filing systems, letter openers; notebooks, memo notebooks, address books, calendars, agendas, business card holders, paper clips, writing cases, photo albums. (5) Computer accessories, namely mouse pads, computer mirrors, screen savers. (6) Wallets, change holders, briefcases, sports bags, carry-all bags, backpacks, hand bags, beach bags, saddle bags, travel bags, golf bags; compasses; decorative magnets; key holders; key cases; calculators; cigarette lighters; matches; ashtrays; umbrellas; stickers; buttons; pins; crests; note holders and bulletin boards; cups, glasses, tumblers, thermoses, serving platters, coasters and trivets; alarm clocks, watches, clocks; candy dispensers; frames for photographs and curios; toys and games, namely parlour games, playing cards and games employing playing cards, games of skill, puzzles, role-play games and kites, tennis balls, table-tennis balls, golf balls, balls, golf balls, flying disks; bracelets; eyeglasses and sunglasses; bath towels; blankets. **SERVICES:** (1) Operation of a specialty television network. (2) Broadcasting television programs. (3) Production and broadcast of advertising for others. (4) Information and entertainment services broadcast via a worldwide computer network, namely on-line electronic game services, downloading services for photographs, utility software, digital icons and documents, on-line polling services, virtual postcard services, access to databanks in the fields of current events, entertainment, cinema, the arts, science, humour, martial arts, sports, security, construction and police technology. (5) Services related to the broadcasting of multimedia productions, namely literary, audio and audiovisual works, via a worldwide computer based network, on DVD, video cassette, audio cassette, CD-ROM, diskette and memory boards. (6) Entertainment services, namely galas, expositions, tours, shows, evening events and special events in the field of the arts, of science, of humour, of martial arts, of sports, of movies, of construction and of police science. **Proposed Use in CANADA** on wares and on services.

1,138,585. 2002/04/25. MOUCHEURS DU MONTRÉAL MÉTROPOLITAIN INC., 7110, 8e avenue, Montréal, QUÉBEC, H2P2V4

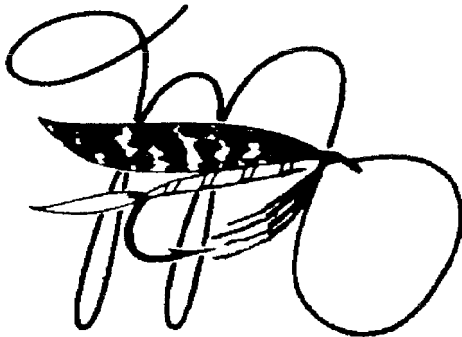

Le dessin de mouche à pêche et la lettre M sont de couleur bourgogne.

SERVICES: (1) Service de formation, nommément: ateliers de pêche à la mouche, cours de pêche à la mouche et cours de montage de mouches à pêche. (2) Organisation et tenue de conférences dans le domaine de la pêche à la mouche. (3) Organisation de sorties et d'excursions de la pêche à la mouche. **Employée** au CANADA depuis 1987 en liaison avec les services.

The drawing of the fishing fly and the letter M are burgundy in colour.

SERVICES: (1) Training service, namely: fly-fishing workshops, fly-fishing courses and courses in fly tying for fly fishing. (2) Organizing and running conferences in the field of fly fishing. (3) Organizing fly-fishing outings and excursions. **Used** in CANADA since 1987 on services.

1,138,763. 2002/04/25. ALUMA ENTERPRISES INC., 4810 Dufferin Street, Toronto, ONTARIO, M3H5S8 **Representative for Service/Représentant pour Signification:** DENNISON ASSOCIATES, 133 RICHMOND STREET WEST, SUITE 301, TORONTO, ONTARIO, M5H2L7

ALUMA SUPERLITE 10K

The right to the exclusive use of the word SUPERLIGHT is disclaimed apart from the trade-mark.

WARES: Scaffolding and shoring systems and components of scaffolding and shoring systems. **Proposed** Use in CANADA on wares.

Le droit à l'usage exclusif du mot SUPERLIGHT en dehors de la marque de commerce n'est pas accordé.

MARCHANDISES: Systèmes d'échafaudage et d'étayage et composants de systèmes d'échafaudage et d'étayage. **Emploi** projeté au CANADA en liaison avec les marchandises.

1,139,435. 2002/05/01. BECTON DICKINSON AND COMPANY, 1 Becton Drive, Franklin Lakes, New Jersey, 07417, UNITED STATES OF AMERICA **Representative for Service/Représentant pour Signification:** MCMILLAN BINCH LLP, BCE PLACE, SUITE 4400, BAY WELLINGTON TOWER, 181 BAY STREET, TORONTO, ONTARIO, M5J2T3



WARES: Automated laboratory sample processor for the amplification and detection of nucleic acids. **Proposed** Use in CANADA on wares.

MARCHANDISES: Processeur d'échantillons de laboratoire automatisé, utilisé pour l'amplification et la détection d'acides nucléiques. **Emploi** projeté au CANADA en liaison avec les marchandises.

1,139,436. 2002/05/01. BECTON DICKINSON AND COMPANY, 1 Becton Drive, Franklin Lakes, New Jersey, 07417, UNITED STATES OF AMERICA **Representative for Service/Représentant pour Signification:** MCMILLAN BINCH LLP, BCE PLACE, SUITE 4400, BAY WELLINGTON TOWER, 181 BAY STREET, TORONTO, ONTARIO, M5J2T3

BD VIPER

WARES: Automated laboratory sample processor for the amplification and detection of nucleic acids. **Proposed** Use in CANADA on wares.

MARCHANDISES: Processeur d'échantillons de laboratoire automatisé, utilisé pour l'amplification et la détection d'acides nucléiques. **Emploi** projeté au CANADA en liaison avec les marchandises.

1,139,556. 2002/05/02. DBSoft Inc., 5505, boulevard Saint-Laurent, bureau 3009, Montréal, QUÉBEC, H2T1S6 **Representative for Service/Représentant pour Signification:** FRANCOIS LÉGARÉ, PLACE CHEMIN DU ROY, 694, RUE NOTRE-DAME, REPENTIGNY, QUÉBEC, J6A2W8



Le logo est de couleur rouge et gris, plus précisément, le cercle est gris et la ligne et les pointes sont rouges. La requérante revendique lesdites couleurs comme partie intégrante de la marque de commerce dont l'enregistrement est demandé.

SERVICES: Services informatiques et services de gestion, nommément centrale de télémétrie et de soutien de deuxième niveau permettant d'impartir le soutien, la maintenance et le développement d'applications informatiques ainsi que la gestion à distance de bases de données sur une base 7/24. **Employée** au CANADA depuis au moins août 2001 en liaison avec les services.

The logo is red and grey in colour, more specifically, the circle is grey and the line and the points are red. The applicant claims the said colours as components of the applied for trademark.

SERVICES: Computer and management services, namely level-two telemetry and support station to outsource support, maintenance and development of computer applications as well as remote management of databases on a 24/7 basis. **Used** in CANADA since at least August 2001 on services.

1,139,558. 2002/05/02. DBSoft Inc., 5505, boulevard Saint-Laurent, bureau 3009, Montréal, QUÉBEC, H2T1S6
Representative for Service/Représentant pour Signification: FRANCOIS LÉGARÉ, PLACE CHEMIN DU ROY, 694, RUE NOTRE-DAME, REPENTIGNY, QUÉBEC, J6A2W8

DBSOFT

SERVICES: Services informatiques et services de gestion, nommément centrale de télémétrie de deuxième niveau permettant d'impartir le soutien, la maintenance et le développement d'applications informatiques ainsi que la gestion à distance de bases de données sur une base 7/24. **Employée** au CANADA depuis 14 juillet 2000 en liaison avec les services.

SERVICES: Computer and management services, namely level-two telemetry station to outsource support, maintenance and development of computer applications as well as remote management of databases on a 24/7 basis. **Used** in CANADA since July 14, 2000 on services.

1,139,695. 2002/05/03. Weber Management GmbH, Traenkestrasse 11, D-70597 Stuttgart, GERMANY
Representative for Service/Représentant pour Signification: CASSAN MACLEAN, SUITE 401, 80 ABERDEEN STREET, OTTAWA, ONTARIO, K1S5R5



WARES: (1) Accessories for mobile phones, namely, mobile phone shells to be pressed on mobile phone cases; recorded audio and video tapes and cassettes. (2) Eyewear, namely, eyeglasses and sunglasses; devices for recording, transferring and/or reproduction of sound and image, namely, broadcast receivers, televisions, radiotelephones, prerecorded audio and/or video tapes, prerecorded audio and/or video MCs, CDs and DVDs; exposed films, video-games, phone cards; data processing devices and accessories, namely computers, printers, drivers for CDs, MCs, DVDs, software to operate data processing apparatus, keyboards; fire extinguishers, protection helmets made of leather, synthetic material or metal, namely, helmets for racing drivers, hats for baseball players; mobile phones, namely, mobile phone shells; optical devices, namely, binoculars, magnifying glasses; goods of leather or leather imitations, namely, bags, backpacks, eyewear cases, cases for musical instruments, purses, handbags; small leather goods, namely, purses, money bags, wallets, pen cases, school bags, satchels, rucksacks, key cases made of leather, imitation leather also consisting of synthetic materials and/or textiles, umbrellas and parasols, shopping bags; woven fabrics and textile goods, namely, table and bed linen, blankets, banners, flags, cushions, bands, namely, headbands, hair bands, decorative ribbons; clothing, namely, shirts, fleece, leather jackets, hats, also for baseball players; footwear, namely, stockings, socks, slippers, shoes, athletic shoes, gloves, braces.

SERVICES: Acquisition and sale of trademark licenses; drafting and development of computer hardware and software, designer services for clothing, web-pages, hand tools. **Used** in CANADA since at least as early as January 2002 on wares (1). **Proposed** Use in CANADA on wares (2) and on services.

MARCHANDISES: (1) Accessoires pour téléphones mobiles, nommément coques pour téléphones mobiles à presser sur les étuis de téléphones mobiles; bandes et cassettes audio et vidéo enregistrées. (2) Articles de lunetterie, nommément lunettes et lunettes de soleil; dispositifs pour l'enregistrement, le transfert et/ou la reproduction du son et des images, nommément récepteurs de radiodiffusion, téléviseurs, radiotéléphones, bandes audio et/ou vidéo préenregistrées, mini-disques et CD audio et/ou vidéo et DVD préenregistrés; films impressionnés, jeux vidéo, télécartes; dispositifs et accessoires de traitement de données, nommément ordinateurs, imprimantes, lecteurs de CD, mini-disques, DVD, logiciels pour l'utilisation d'appareils de traitement de données, claviers; extincteurs, casques protecteurs en cuir, en matière synthétique ou en métal, nommément casques pour pilotes de voitures de course, casques pour joueurs de baseball; téléphones mobiles, nommément coques pour cellulaires; dispositifs optiques, nommément jumelles, loupes; marchandises en cuir ou en similicuir, nommément sacs, sacs à dos, étuis à lunettes, étuis pour instruments de musique, bourses, sacs à main; petits articles en cuir, nommément bourses, sacs pour valeurs en espèces, portefeuilles, étuis à stylos, sacs d'écolier, porte-documents, sacs à dos, étuis à clés en cuir, en similicuir, en matière synthétique et/ou en textile, parapluies et parasols, sacs à provisions; tissus tissés et articles textiles, nommément linge de table et literie, couvertures, bannières, drapeaux, coussins, bandes en tissus, nommément bandeaux, bandeaux serre-tête, rubans décoratifs; vêtements, nommément chemises, molletons, vestes de cuir, chapeaux, également pour joueurs de baseball; articles

chaussants, nommément mi-chaussettes, chaussettes, pantoufles, chaussures, chaussures d'athlétisme, gants et bretelles. **SERVICES:** Acquisition et vente de licences de marques de commerce; élaboration et développement de matériel informatique et de logiciels, services de créateur de mode de vêtements, pages Web, outils à main. **Employée** au CANADA depuis au moins aussi tôt que janvier 2002 en liaison avec les marchandises (1). **Emploi** projeté au CANADA en liaison avec les marchandises (2) et en liaison avec les services.

1,140,095. 2002/05/07. PricewaterhouseCoopers LLP, Royal Trust Tower, Suite 3000, Toronto-Dominion Centre, Toronto, ONTARIO, M5K1G8 **Representative for Service/Représentant pour Signification:** OSLER, HOSKIN & HARCOURT LLP, SUITE 6600, P.O. BOX 50, 1 FIRST CANADIAN PLACE, TORONTO, ONTARIO, M5X1B8

ABORIGINALBUSINESSMAP

WARES: Printed and on-line publications, namely books, brochures, pamphlets, booklets, maps, reference guides and directories, reports, charts and newsletters intended for the provision and dissemination of information relating to technology, industry clusters or businesses. **SERVICES:** Provision and dissemination of information in the field of technology, industry clusters and businesses through printed web site based media. **Proposed** Use in CANADA on wares and on services.

MARCHANDISES: Publications imprimées et publications en ligne, nommément livres, brochures, dépliants, livrets, cartes, guides de référence et répertoires, rapports, diagrammes et bulletins destinés à la fourniture et à la diffusion d'informations ayant trait à la technologie, aux grappes d'industries ou aux entreprises. **SERVICES:** Fourniture et diffusion d'informations dans les domaines de la technologie, des conglomerats industriels et des entreprises, au moyen de médias imprimés basés sur des sites Web. **Emploi** projeté au CANADA en liaison avec les marchandises et en liaison avec les services.

1,140,260. 2002/05/09. Ko Da Pharmaceutical Co., Ltd. (Taiwan corporation), No. 20-1, Industrial 3 Rd., Ping-Cheng City Tao-Yuan Hsien, TAIWAN **Representative for Service/Représentant pour Signification:** SIM & MCBURNEY, 330 UNIVERSITY AVENUE, 6TH FLOOR, TORONTO, ONTARIO, M5G1R7



WARES: Cosmetics, namely, facial and skin masks, skin care gels, skin massage cream; cleansing preparation for human body, namely, body cleansing lotions, body cleansing creams, hair shampoo, make-up removers, cleansing soaps, anti-bacterial gels; facial cleaning lotions, shower gels, body powders, prickly heats powders; chinese medicines, namely herbal tea; chinese

medicines for use as nutritional supplements, namely, vitamins and minerals; chinese medicines for use as dietary food supplements, namely, a blend of vitamins, minerals and herbal components used as meal supplements; herbal supplements, namely, herbal extract powders which are used as meal supplements. **Proposed** Use in CANADA on wares.

MARCHANDISES: Cosmétiques, nommément masques pour le visage et pour la peau, gels pour le soin de la peau, crème de massage pour la peau; nettoyants corporels, nommément lotions nettoyantes pour le corps, crèmes nettoyantes pour le corps, shampoing, démaquillants, savons nettoyants, gels antibactériens; lotions nettoyantes pour le visage, gels pour la douche, poudres pour le corps, poudres contre les démangeaisons; remèdes chinois, nommément tisane; remèdes chinois pour utilisation comme suppléments nutritifs, nommément vitamines et minéraux; remèdes chinois pour utilisation comme suppléments alimentaires, nommément un mélange de vitamines, de minéraux et d'herbes utilisé comme supplément alimentaire; suppléments à base d'herbes, nommément extraits de plantes en poudre utilisés comme suppléments alimentaires. **Emploi** projeté au CANADA en liaison avec les marchandises.

1,140,323. 2002/05/08. TOSCHI VIGNOLA S.R.L., 7, Via Genova, 41056 Savignano Sul Panaro, Modena, ITALY **Representative for Service/Représentant pour Signification:** ROBIC, 55 ST-JACQUES, MONTRÉAL, QUÉBEC, H2Y3X2

MIRTILLI' TOSCHI

WARES: Fruit liquor, namely alcoholic beverages (except for beers), namely alcoholic fruit beverages, alcoholic fruit flavored beverages, alcoholic fruit juices, alcoholic beverages containing fruits, alcoholic liquors containing fruits. **Used** in CANADA since at least as early as February 05, 2001 on wares.

MARCHANDISES: Alcools aux fruits, nommément boissons alcoolisées (sauf bières), nommément boissons alcoolisées aux fruits, boissons alcoolisées aromatisées aux fruits, jus de fruits alcoolisés, boissons alcoolisées contenant des fruits, alcools contenant des fruits. **Employée** au CANADA depuis au moins aussi tôt que le 05 février 2001 en liaison avec les marchandises.

1,140,405. 2002/05/13. DECATHLON une société anonyme, 4 Boulevard de Mons, 59650 VILLENEUVE D'ASCQ, FRANCE **Representative for Service/Représentant pour Signification:** ROBIC, 55 ST-JACQUES, MONTRÉAL, QUÉBEC, H2Y3X2

DECAT'

MARCHANDISES: (1) Produits pharmaceutiques et vétérinaires nommément: pommades, crèmes et lotions antisolaires, crèmes et lotions bronzantes, pommades, crèmes et lotions contre la douleur, crayons hémostatiques, lotions, savons, poudres et shampoings pour animaux, lotions désinfectantes pour animaux et humains, crèmes contre le froid, baumes protecteurs pour les lèvres; produits hygiéniques pour la médecine et l'hygiène intime, nommément: crèmes, baumes et lotions contre les engelures, antiseptiques, crèmes, poudres, huiles, lotions contre la

transpiration des pieds et du corps; substances diététiques à usage médical nommément: vitamines, sels de potassium, protéines en poudre, protéines en gelées, coupe-faim à usage médical, substitut de viande; emplâtres; matériel pour pansements nommément: compresses, bandes hygiéniques, bandes pour pansement, pansements; matières pour plomber les dents et pour empreintes dentaires; désinfectants à usage médical ou hygiénique (autres que les savons); produits pour la destruction des animaux nuisibles; fongicides; herbicides. (2) Appareils d'enregistrement, de transmission et de reproduction du son ou des images nommément: transistors, talkies-walkies, récepteurs audio et vidéo, écrans de projection, téléphones; appareils pour le traitement de l'information nommément: ordinateurs, logiciels de traitement d'information dans le domaine du sport et de la gestion des stocks; appareils pour l'amplification du son et appareils pour l'enregistrement des sons nommément: amplificateurs stéréophoniques, supports d'enregistrement sonores; bandes de nettoyage de têtes de lecture; bandes vidéo vierges et bandes vidéo préenregistrées; disques compacts audio et vidéo vierges et disques compacts audio et vidéo préenregistrés; changeurs de disques (informatique); disque magnétiques préenregistrés et disques magnétiques vierges; disque optiques et disques optiques compacts vierges; disques optiques et disques optiques compacts préenregistrés; disquettes souples d'ordinateur; disques magnétiques pour le support des sons et des images; disques optiques pour le support des sons et des images; écrans de projection; encodeurs magnétiques; imprimantes d'ordinateurs; circuits imprimés; appareils d'intercommunication nommément: ordinateurs et téléphones; appareils pour jeux conçus pour être utilisés seulement avec récepteur de télévision nommément: consoles de jeu pour téléviseurs; lasers non à usage médical; lecteurs de disques d'ordinateur; lecteurs optiques de disques compacts: récepteurs audio et vidéo; souris; cartes son d'ordinateurs; cartes vidéo d'ordinateurs; scanners d'ordinateurs; dispositifs de protection personnelle contre les accidents nommément: vêtements renforcés, vêtements de protection contre les accidents, vêtements de signalisation fluorescents, casques de protection, filets de protection; dispositifs électriques d'allumage à distance nommément: commandes d'allumage à distance; lunettes de visée pour armes à feu; appareils et instruments pour l'astronomie nommément: télescopes; dispositifs électriques pour l'attraction et destruction des insectes nommément: lampes, pièges; balance de mesure; balises routières lumineuses, balises lumineuses pour bateaux; baromètres; bouées de repères et bouées de signalisation; boussoles; signaux de brouillard nommément: signaux de brume détonateurs; ceintures de natation, ceintures de sauvetage; sifflets pour appeler les chiens; combinaisons de ski, combinaisons de vol, combinaisons de plongée, combinaisons de cycliste, combinaisons de bobsleigh, combinaisons de sports nautiques nommément: combinaisons de planches à voile, combinaisons de surf, combinaisons de ski nautique; costumes, gants, masques de plongée; protège-dents, lunettes (optiques), étuis à lunettes, extincteurs, gilets pare-balles, harnais de sécurité; hydromètres, hygromètres; jumelles; lampes optiques nommément: lampes torches; batteries de lampe de poche; mètres (instruments de mesure); appareils respiratoires pour la nage subaquatique nommément: blocs d'oxygène, bouteilles de plongée, embouts de bouteille de plongée, cardio-fréquence

mètres, compte points; instruments pour la navigation nommément: compas, boussoles, baromètres, portables étanches, radios, GPS; instruments d'observation nommément: jumelles; paratonnerres; appareils photographiques nommément: appareils photos et caméras; radeaux de sauvetage; compteurs de vitesse; compte-tours; compte-pas. (3) Joaillerie nommément: colliers, bracelets, épingles de cravates; chronomètres; chronomètres à arrêt; breloques, bracelets, épingles de cravate, porte-clés fantaisie, montres et bracelets de montres; cadrans solaires, figurines (statuettes en métaux précieux); médailles; articles de bijouterie de fantaisie. (4) Cuir et imitations du cuir; peaux d'animaux; sacs à main, sacs de voyage; malles et valises; parapluies, parasols et cannes; fouets et sellerie; bourses, cartables, porte-feuilles, porte-documents, étuis pour clés (maroquinerie); serviettes d'écoliers, sacs d'écoliers, mallettes pour documents, porte-monnaie non en métaux précieux; serviettes (maroquinerie), sacs de plage; sacs d'alpinistes; bâtons d'alpinistes; arçons et attaches de selles; brides (harnais); sacs de campeurs; carnassières; colliers, housses de selles, licous, tous ces articles étant destinés aux chevaux; courroies de patins; sacoches pour porter les enfants; gibecières; harnais pour animaux; mors (harnachement); sacs à dos; sacs de sport; sacoches pour bicyclettes. (5) Vêtements confectionnés pour hommes, femmes et enfants nommément: tricots et bonneterie, lingerie, layettes, sous-vêtements, peignoirs, peignoirs de bain, maillots de bain, bonnets de bain, pyjamas, robes de chambre, chandails, jupes, robes, pantalons, veste manteaux, polos, cravates, foulards, bandeaux pour la tête, ceinture gants, chaussettes, bas, collants, anoraks non imperméables, vêtements imperméables nommément: anoraks, combinaisons de ski alpin, vêtements pour la pratique de sport nommément: justaucorps, shorts, tee-shirts, survêtements, bermudas, kimonos, bodysuits, tutu, sweat-shirts, gants, vêtements d'escalade, de randonnée et de chasse nommément: vestes coupe-vent, sous vêtements thermiques, pulls, chemises, pantalons, vestes et polos; chaussures nommément: pantoufles, bottes, sandales et souliers de bain, souliers et bottes de plage, chaussures de sport, basket, chaussons d'escalade, chaussures de ski, chaussures après ski, guêtres pour le ski, semelles, housses de chaussures; chapellerie nommément: chapeaux, casquettes. (6) Jeux, nommément: jeux de société, jeux de cartes, ballons de jeux, jeux de dames, jeux d'échecs, fléchettes et jeux de fléchettes, jeux de construction, jeux de plateau, tables de billard, billes et boules de billard, queues de billard, toboggans, quilles et boules de bowling; jouets nommément: jouets pour animaux domestiques, véhicules pour enfants, jouets en peluche, jouets gonflables; articles, de gymnastique et de sport nommément: barres parallèles, barres horizontales, cheval d'arçon, nunchaku, punching ball, trampoline, bottines pour lames de patins à glace et à roulettes, patins à glace, patins à roulettes, patins à roues alignées, sacs pour patins, pour patins à roulettes et pour patins à roues alignées, gants de boxe, gants de football, gants de baseball, gants d'escrime, armes d'escrime: crosses de hockey, luges, housses de raquettes, housses de planche à voile, harnais de planche à voile, housses de planches de surf, housses de voiles, snowboard, boules de pétanques, sacs de boules pétanque, tees pour le golf, épuisettes pour le golf, chaussettes de protection de club de golf, sacs pour crosses de golf, housses de snowboard, raquettes à neige, housses de raquettes à neige, équipements et accessoires pour

l'escalade de parois nommément: baudriers d'escalade, poignées d'ascension, mousquetons, huils, protège coudes, protège genoux, protège tibias; ailes-delta; matériel pour le tir à l'arc nommément: arcs de tir, arbalète cibles, flèches, housses pour sacs de tirs à l'arc et étuis à flèches; bobsleighs; cerfs-volants; tournettes pour cerfs-volants; cordes de raquettes; boyaux de raquettes; raquettes; balles de jeu; planche pour la pratique des sports aquatiques nommément: planches à voile, planches pour le surf sans moteur, planches de surf, planches pour la natation; tubas; balles; ballons; filets pour les sports nommément: filets de tennis filets de basketball, filets de volleyball, filets de handball, filets de football, filets de tennis, de table et filets de badminton; cannes de golf; crosses de golf; gants de golf; skis, skis nautiques, arêtes de ski, fixations de ski; bâtons de ski; housses de ski; cannes à pêche et accessoires de pêche nommément: housses de cannes à pêche moulinets, fils, bouchons, hameçons, amorces et leurres; poids d'exercice et haltères; fusils lance-harpons; palmes pour nageurs; piscines nommément: piscines en métal, piscines gonflables et piscines non métalliques; toboggan pour piscine; tables pour le tennis de table; masques de théâtre; traîneaux; trottinettes; décorations pour arbres de Noël (excepté les articles d'éclairage et les sucreries); appareils de rééducation corporelle nommément: bicyclettes fixes d'entraînement, extenseurs et exercices pour le renforcement musculaire du corps, appareils à charge guidée pour le développement musculaire, planches abdominales. **SERVICES:** Informations en matière de télécommunications; agences d'information (nouvelle); transmission de messages et transmission de messages et d'images assistée par ordinateur, nommément: services de courrier électronique; communications par terminaux d'ordinateurs nommément: services de courrier électronique; communications téléphoniques; messagerie téléphonique ou télématique nommément: services de transmission téléphonique et télématique de messages et de données; communication et transmission de messages, d'informations et de données, en ligne ou en temps différé, à partir de systèmes de traitement de données, de réseaux informatiques, y compris le réseau mondial de communication dit "Internet" et le réseau mondial dit "web" nommément: services de courrier électronique. **Date** de production: 13 novembre 2001, pays: FRANCE, demande no: 01/3,131,051 en liaison avec le même genre de marchandises et en liaison avec le même genre de services. **Employée:** FRANCE en liaison avec les marchandises et en liaison avec les services. **Enregistrée** dans ou pour FRANCE le 13 novembre 2001 sous le No. 01/3, 131,051 en liaison avec les marchandises et en liaison avec les services.

WARES: (1) Pharmaceutical and veterinary products, namely: pomades, sunscreen creams and lotions, tanning creams and lotions, pomades, creams and lotions to treat pain, styptic pencils, lotions, soaps, powders and shampoos for animals, disinfectant lotions for animals and humans, creams to treat against cold, protective lip balms; hygiene products for medical purposes and personal hygiene, namely: creams, balms and lotions to treat chilblain, antiseptics, creams, powders, oils, anti-perspirant lotions for the feet and body; dietetic substances for medical use namely: vitamins, potassium salts, protein in powder form, jellied protein, appetite depressant for medical use, meat substitute; plaster; material for dressings namely: compresses, sanitary strips, strips

for dressings, dressings; material for filling teeth and for making dental impressions; disinfectants for medical or sanitary use (other than soaps); products for destroying animal pests; fungicides; herbicides. (2) Apparatus for recording or transmission or reproduction of sound or images, namely: transistors, walkie-talkies, audio and video receivers, projection screens, telephones; information-processing apparatus, namely: computers, data processing computer software in the field of sports and stock management; apparatus for sound amplification and apparatus for sound recording, namely: stereo amplifiers, sound recording media; head cleaning tapes [recording]; blank video tapes and prerecorded video tapes; blank audio and video compact disks and prerecorded audio and video compact disks; disk changers (computer); prerecorded magnetic disks and blank magnetic disks; blank CD-ROMs and optical disks; prerecorded CD-ROMs and optical disks; computer floppy disks; magnetic disks for sounds and images; optical disks for storing sounds and images; projection screens; magnetic encoders; computer printers; printed circuits; intercommunication apparatus, namely: computers and telephones; apparatus for games adapted for use with television receivers only, namely: game consoles for television sets; lasers, not for medical purposes; computer disk drives; compact disk optical scanners; audio and video receivers; computer mice; computer sound boards; computer video boards; computer scanners; protective devices for personal use against accidents, namely: reinforced clothing, protective clothing against accidents, fluorescent clothing, protective helmets, safety nets; electrical devices for remote ignition, namely: remote-control ignition; sighting telescopes for firearms; apparatus and instruments for astronomy, namely: telescopes; electrical devices for attracting and destroying insects, namely: lamps, traps; measuring scales; lighted traffic beacons, lighted beacons for boats; barometers; marker buoys and buoy signals; compasses; fog signals, namely: explosive fog signals; swim belts, life-saving belts; whistles for calling dogs; one-piece ski suits, one-piece flight suits, diving suits, one-piece cycling suits, one-piece bobsled suits, one-piece water-sport suits, namely: one-piece sailboard suits, one-piece surfing suits, one-piece water-ski suits; costumes, gloves, dive masks; mouth guard, eyeglasses (optical), eyeglass cases, extinguishers, bullet-proof vests, safety harnesses; hydrometers, hygrometers; binoculars; optical lamps, namely: torchere lamps; flashlight batteries; meters (measuring instruments); respiratory apparatus for underwater swimming, namely: oxygen blocks, air tanks, mouthpieces for air tanks, heart-rate monitors, point counters; navigation instruments, namely: compasses, barometers, portable watertight, radios, GPS; observation instruments, namely: binoculars; lightning rods; photographic apparatus, namely: cameras; life rafts; speedometers; lap counters; pedometers. (3) Jewellery, namely: necklaces, bracelets, tiepins; chronometers; stop watches; charms, bracelets, tiepins, novelty key holders, watches and watch bands; sundials, figurines (statuettes made of precious metals); medals; novelty jewellery items. (4) Leather and imitation leather; animal skins; hand bags, travel bags; travel trunks and suitcases; umbrellas, parasols and walking sticks; whips and saddlery; purses, satchels, wallets, briefcases, cases for keys (leathercraft); briefcases for students, school bags, carrying cases for documents, change holders not made of precious metals; briefcases (leathercraft), beach bags; bags for climbers; walking

sticks for climbers; saddle trees and fasteners; bridles (harness); camping bags; game bags; necklaces, saddle covers, halters, all these items intended for use with horses; skate laces; infant carriers; game bags; harnesses for animals; bits (tack); backpacks; sports bags; saddle bags for bicycles. (5) Ready-made clothes for men, women and children, namely: knits and knitwear, lingerie, layettes, underclothing, bathrobes, bathing robes, swim suits, swim caps, pajamas, dressing gowns, sweaters, skirts, dresses, pants, jacket coats, polos, neckties, scarves, headbands, belt gloves, socks, hose, tights, non-waterproof anoraks, rainwear namely: anoraks, one-piece downhill ski suits, sportswear, namely: body suits, shorts, T-shirts, sweat clothes, Bermuda shorts, kimonos, bodysuits, tutus, sweatshirts, gloves, climbing, hiking and hunting clothing, namely: wind-proof jackets, thermal underclothing, pullovers, shirts, pants, jackets and polos; footwear namely: slippers, boots, sandals and beach shoes, shoes and beach boots, sports footwear, basket, climbing boots, ski boots, after-ski footwear, gaiters for the skiing, insoles, covers for footwear; millinery namely: hats, peak caps. (6) Games, namely: parlour games, playing cards, balls for games, checkers sets, chess games, darts and dart games, construction toys, board games, pool tables, pool balls, pool cues, toboggans, bowling pins and bowling balls; toys namely: toys for domestic animals, vehicles for children, plush toys, inflatable toys; gymnastics and sports articles, namely: parallel bars, horizontal bars, pommel horses, numchucks, punching balls, trampolines, boots for ice skate blades and rollers, ice skates, roller skates, in-line roller skates, bags for skates, for roller skates and for in-line roller skates, boxing gloves, football gloves, baseball gloves, fencing gloves, fencing weapons: hockey sticks, snow sleds, racket covers, sailboard covers, harnesses for sailboards, surfboard covers, covers for sails, snowboards, petanque balls, bags for petanque balls, golf tees, nets for golf, protective covers for golf clubs, bags for golf clubs, snowboard covers, snowshoes, showshoe covers, attachments and accessories for climbing walls namely: climbers' harnesses, climbing grips, carabiners, figure-8 descendents, elbow pads, knee pads, shin pads; hang gliders; archery equipment, namely: bows, crossbow targets, arrows, covers for archery bags and arrow cases; bobsleds; kites; kite reels; racket strings; gut for rackets; rackets; balls for games; boards for use in aquatic sports, namely: sailboards, nonmotorized surfboards, surfboards, swimming boards; snorkels; balls; inflatable balls; nets for sports, namely: tennis nets, basketball nets, volleyball nets, handball nets, football nets, table-tennis nets and badminton nets; golf clubs; golf gloves; skis, water skis, ski edges, ski bindings; ski poles; covers for skis; fishing rods and fishing accessories, namely: covers for fishing rods, fishing reels, fishing line, floats, fishing hooks, bait and fishing lures; exercise weights and dumbbells; spear guns; flippers for swimmers; pools namely: pools made of metal, inflatable swimming pools and non-metallic pools; waterslide; tables for table tennis; theatrical masks; sleds; scooters; decorations for Christmas trees (except lights and confectioneries); rehabilitation apparatus, namely: stationary bicycles, expanders and exercisers for strengthening the muscles of the body, apparatus with guided loads for muscle development, abdominal boards. **SERVICES:** Telecommunications information; information (news) agencies; computer-aided transmission of messages and images, namely: electronic mail services; communications by computer terminals

namely: electronic mail services electronic; telephone communications; telephone or telematic message collection, namely: services for the telephone and telematic transmission of messages and data; communication and transmission of messages, information and data, on an on-line or time-shift basis, from data-processing systems, computer networks, including the worldwide communication network (Internet) and the worldwide network (Web), namely: electronic mail services. **Priority** Filing Date: November 13, 2001, Country: FRANCE, Application No: 01/3,131,051 in association with the same kind of wares and in association with the same kind of services. **Used** in FRANCE on wares and on services. **Registered** in or for FRANCE on November 13, 2001 under No. 01/3, 131,051 on wares and on services.

1,140,702. 2002/05/16. Alpha Gameready Sports Inc., 1141 Roselawn Avenue, Toronto, ONTARIO, M6B1C5 **Representative for Service/Représentant pour Signification:** GOWLING LAFLEUR HENDERSON LLP, SUITE 5800, SCOTIA PLAZA, 40 KING STREET WEST, TORONTO, ONTARIO, M5H3Z7

ALPHA GAMEREADY SPORTS

SERVICES: Services of cresting namely providing the placement of crests on articles of others. **Used** in CANADA since January 25, 1999 on services.

SERVICES: Services de pose d'écussons, qui consistent nommément à placer des écussons sur des articles appartenant à des tiers. **Employée** au CANADA depuis 25 janvier 1999 en liaison avec les services.

1,140,743. 2002/05/21. Ronald G. Downing, 30 Fairlight Glen crescent, Bracebridge, ONTARIO, P1L1W8



The right to the exclusive use of TIMBER FRAME is disclaimed apart from the trade-mark.

WARES: Timber frame roof truss systems, pre-fabricated timber frame homes, timber frame joinery style doors, timber frame interior and exterior furniture. **SERVICES:** Design and build custom timber frame and log homes and general contracting. **Used** in CANADA since January 01, 1995 on wares and on services.

Le droit à l'usage exclusif de TIMBER FRAME en dehors de la marque de commerce n'est pas accordé.

MARCHANDISES: Systèmes de fermes pour charpentes en bois, maisons à ossature de bois préfabriquées, portes de style menuiserie à ossature de bois, meubles d'intérieur et d'extérieur à ossature de bois. **SERVICES:** Conception et construction à façon de maisons à charpente en bois et pièce sur pièce et services d'entreprise générale. **Employée** au CANADA depuis 01 janvier 1995 en liaison avec les marchandises et en liaison avec les services.

1,141,035. 2002/05/23. International Business Machines Corporation, New Orchard Road, Armonk, New York 10504, UNITED STATES OF AMERICA **Representative for Service/ Représentant pour Signification:** B.P. BARRETT, (IBM CANADA LTD.), B4/U59/3600/MKM, 3600 STEELES AVENUE EAST, MARKHAM, ONTARIO, L3R9Z7

SYSBACK

SERVICES: Installation of computer diagnostic and recovery systems for others and distribution of instructions manuals associated therewith; recovery of computer data; computer disaster recovery planning. **Used** in CANADA since at least as early as March 20, 2001 on services. **Priority** Filing Date: May 07, 2002, Country: UNITED STATES OF AMERICA, Application No: 78/126876 in association with the same kind of services.

SERVICES: Installation de systèmes de diagnostic informatique et de reprise en cas de sinistre pour des tiers et distribution de manuels d'instructions connexes; récupération de données informatiques; planification de reprise en cas de sinistre informatique. **Employée** au CANADA depuis au moins aussi tôt que le 20 mars 2001 en liaison avec les services. **Date** de priorité de production: 07 mai 2002, pays: ÉTATS-UNIS D'AMÉRIQUE, demande no: 78/126876 en liaison avec le même genre de services.

1,141,263. 2002/05/24. Jiangsu Baixue Electric Appliances Co., Ltd., a corporation/company organized and existing under the laws of People's Republic of China, Baixue Road, Changshu City, Jiangsu Province, CHINA **Representative for Service/ Représentant pour Signification:** GOUDREAU GAGE DUBUC, TOUR DE LA BOURSE, BUREAU 3400, 800 PLACE-VICTORIA, C.P. 242, MONTREAL, QUEBEC, H4Z1E9



The applicant confirms that the translation of the word BAIXUE is BAI meaning WHITE and XUE meaning SNOW.

WARES: Freezing equipment namely freezer; refrigerating cabinet; cooling and refrigerating equipment and devices namely air conditioners and blowers for air conditioners; hydraulic cooling device for water, beverages and tobacco namely vending machines, water dispensers; milk cooling device namely refrigerator; refrigerating container namely showcase; ice maker

and equipment namely ice cube maker and ice cube trays; freezing machine; ice box; ice cream maker; automatic refrigerator defroster; refrigerator smell remover; ice bag (not for medical use); ice sucker maker; air conditioner. **Used** in CHINA on wares. **Registered** in or for CHINA on February 28, 1997 under No. 955029 on wares.

Selon le requérant, la traduction anglaise du mot BAIXUE est BAI, ce qui signifie WHITE et la traduction de XUE est SNOW.

MARCHANDISES: Équipements de congélation, nommément : armoires frigorifiques; équipements et appareils refroidisseurs et frigorifiques, nommément : climatiseurs et ventilateurs de climatiseur; rafraîchisseurs hydrauliques d'eau, de boissons et de tabac, nommément : distributeurs automatiques, rafraîchisseurs d'eau, refroidisseurs de lait, nommément : réfrigérateur; conteneur frigorifique, nommément vitrine; générateur et équipement produisant de la glace, nommément : machine à glaçons et réserve à glaçons; machine de congélation; glacière; sorbetière; dégivreur automatique de réfrigérateur; désodoriseur de réfrigérateur; sacs à glace (pour usage non médical); machine à sucettes glacées; climatiseur. **Employée:** CHINE en liaison avec les marchandises. **Enregistrée** dans ou pour CHINE le 28 février 1997 sous le No. 955029 en liaison avec les marchandises.

1,141,481. 2002/05/22. A. P. Green Industries Inc. (a Delaware corporation), 600 Grant Street, 51st Floor, Pittsburgh, PA 15219, UNITED STATES OF AMERICA **Representative for Service/ Représentant pour Signification:** OGILVY RENAULT, SUITE 1100, 1981 MCGILL COLLEGE AVENUE, MONTREAL, QUEBEC, H3A3C1

DRI-FLO

WARES: Granular refractory for use in a dry state in high-temperature furnaces. **Priority** Filing Date: May 10, 2002, Country: UNITED STATES OF AMERICA, Application No: 78/127,725 in association with the same kind of wares. **Used** in UNITED STATES OF AMERICA on wares. **Registered** in or for UNITED STATES OF AMERICA on January 25, 2003 under No. 2,691,102 on wares. **Proposed** Use in CANADA on wares.

MARCHANDISES: Réfractaire granulaire pour utilisation dans des générateurs d'air chaud à haute température à régime sec. **Date** de priorité de production: 10 mai 2002, pays: ÉTATS-UNIS D'AMÉRIQUE, demande no: 78/127,725 en liaison avec le même genre de marchandises. **Employée:** ÉTATS-UNIS D'AMÉRIQUE en liaison avec les marchandises. **Enregistrée** dans ou pour ÉTATS-UNIS D'AMÉRIQUE le 25 janvier 2003 sous le No. 2,691,102 en liaison avec les marchandises. **Emploi** projeté au CANADA en liaison avec les marchandises.

1,141,501. 2002/05/22. SKOTTS LEATHERS INTERNATIONAL INC., 555, rue Chabanel Ouest, bureau 600, Montréal, QUÉBEC, H2N2H8 **Representative for Service/Représentant pour Signification:** MENDELSON, 1000 SHERBROOKE STREET WEST, 27TH FLOOR, MONTREAL, QUÉBEC, H3A3G4

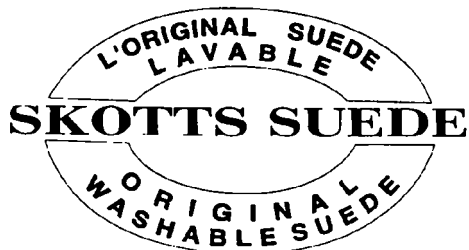

Le droit à l'usage exclusif des mots SUEDE, SUEDE LAVABLE and WASHABLE SUEDE en dehors de la marque de commerce n'est pas accordé.

MARCHANDISES: (1) Manteaux, vestes, pantalons, jupes, gilets, chemises, robes, salopettes, shorts et chasubles. (2) Casquettes et des sacs. **Employée** au CANADA depuis 01 août 1996 en liaison avec les marchandises (1); 01 septembre 1998 en liaison avec les marchandises (2).

The right to the exclusive use of the words SUEDE, SUEDE LAVABLE et WASHABLE SUEDE is disclaimed apart from the trade-mark.

WARES: (1) Coats, jackets, pants, skirts, vests, shirts, dresses, overalls, shorts and chasubles. (2) Peak caps and bags. **Used** in CANADA since August 01, 1996 on wares (1); September 01, 1998 on wares (2).

1,141,721. 2002/05/24. The Sansin Corporation, 3377 Egremont Drive, R.R. #5, Strathroy, ONTARIO, N7G3H6 **Representative for Service/Représentant pour Signification:** MOFFAT & CO., 1200-427 LAURIER AVENUE WEST, P.O. BOX 2088, STATION D, OTTAWA, ONTARIO, K1P5W3

THERE IS ONLY ONE BETTER NATURAL WOOD PROTECTOR ... IT'S CALLED BARK

The right to the exclusive use of the word BETTER NATURAL WOOD PROTECTOR is disclaimed apart from the trade-mark.

WARES: Stains, coatings, sealers and preservatives for wood. **SERVICES:** Operation of a business manufacturing, distributing and selling stains, coatings, sealers and preservatives for wood. **Used** in CANADA since at least as early as April 2000 on wares and on services.

Le droit à l'usage exclusif du mot BETTER NATURAL WOOD PROTECTOR en dehors de la marque de commerce n'est pas accordé.

MARCHANDISES: Teintures, revêtements, bouche-pores et agents de conservation pour le bois. **SERVICES:** Exploitation d'une entreprise spécialisée dans la fabrication, la distribution et la vente de teintures, de revêtements, de bouche-pores et de produits de préservation du bois. **Employée** au CANADA depuis au moins aussi tôt que avril 2000 en liaison avec les marchandises et en liaison avec les services.

1,141,756. 2002/05/27. ONTARIO LOTTERY AND GAMING CORPORATION, 4120 Yonge Street, Suite 420, Toronto, ONTARIO, M2P2B8

ROCK, PAPER, SCISSORS

SERVICES: Lottery and gaming services, namely, conducting and managing lotteries and gaming. **Proposed Use** in CANADA on services.

SERVICES: Services de loterie et de pratique de jeux, notamment tenue et gestion de loteries et de pratique de jeux. **Emploi** projeté au CANADA en liaison avec les services.

1,141,963. 2002/05/31. UNYSON a partnership registered in the Province of Ontario, 1109-20 Mississauga Valley Blvd., Mississauga, ONTARIO, L5A3S1



WARES: Clothing and other fashion items, namely T-shirts, tank tops, sweaters, sweat shirts, hooded sweaters, pants, golf shirts, jackets, shoes, swimwear, sunglasses and eyeglasses. **Proposed Use** in CANADA on wares.

MARCHANDISES: Vêtements et autres articles de mode, notamment tee-shirts, débardeurs, chandails, pulls d'entraînement, chandails à capuchon, pantalons, polos de golf, vestes, chaussures, maillots de bain, lunettes de soleil et lunettes. **Emploi** projeté au CANADA en liaison avec les marchandises.

1,142,035. 2002/05/28. GROUPE SNS (SERVICE NETTOYAGE SANITAIRE) INC., 8800, 25ième Avenue Est, Saint-Georges, QUÉBEC, G6A1K5 **Representative for Service/Représentant pour Signification:** JACQUES A. VACHON, (VACHON, BESNER & ASSOCIÉS), 54, NOTRE-DAME NORD, CASE POSTALE 1748, STE-MARIE, QUÉBEC, G6E3C7

USSU
Ultrasonic
 Solid Separating Unit

La requérante revendique la couleur bleue PMS 287 comme caractéristique de la marque.

Le droit à l'usage exclusif des mots ULTRASONIC SOLID SEPARATING UNIT en dehors de la marque de commerce n'est pas accordé.

MARCHANDISES: Appareil composé de panneaux de contrôle incluant un contrôle à distance, des valves, un système hydraulique et une buse flottante, servant au traitement et à la disposition des eaux usées. **Employée** au CANADA depuis au moins aussi tôt que le 15 février 2002 en liaison avec les marchandises.

The applicant claims the colour blue PMS 287 as a feature of the mark.

The right to the exclusive use of the words ULTRASONIC SOLID SEPARATING UNIT is disclaimed apart from the trade-mark.

WARES: Apparatus consisting of control panels, including a remote control, valves, a hydraulic system and a floating nozzle, used for wastewater treatment and disposal. **Used** in CANADA since at least as early as February 15, 2002 on wares.

1,142,194. 2002/05/30. Wm. Wrigley Jr. Company, 410 North Michigan Avenue, Chicago, Illinois 60611, UNITED STATES OF AMERICA **Representative for Service/Représentant pour Signification:** CASSAN MACLEAN, SUITE 401, 80 ABERDEEN STREET, OTTAWA, ONTARIO, K1S5R5

**LA DOUCEUR, TOUJOURS DE
 RIGUEUR**

WARES: Confectionery, namely, bubble gum, chewing gum, candy and mints. **Proposed** Use in CANADA on wares.

MARCHANDISES: Confiseries, notamment gomme à claquer, gomme à mâcher, bonbons et menthes. **Emploi** projeté au CANADA en liaison avec les marchandises.

1,142,242. 2002/06/03. E3 Works International Inc., CIBC Centre, Warrens, St. Michael, BARBADOS **Representative for Service/Représentant pour Signification:** MBM & CO., 270 ALBERT STREET, 14TH FLOOR, P.O. BOX 809, STATION B, OTTAWA, ONTARIO, K1P5P9

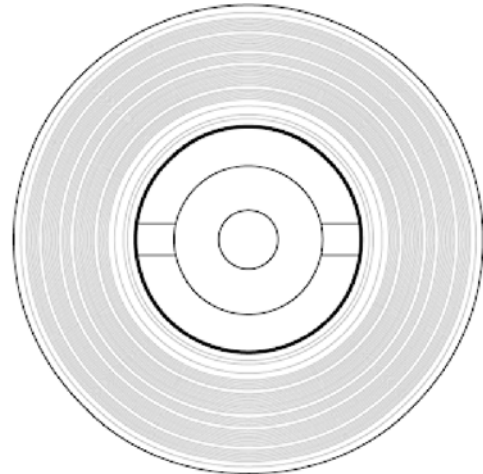

WARES: Computers, accessories and peripherals for computers and electronic transmission equipment, namely, magnetically encoded cards, blank cassettes, blank computer discs and diskettes, disk files, blank disc packs, blank computer files in the form of computer diskettes and CD-ROM discs, blank floppy discs, light pens, printers, display systems, magnetic coded card readers, card punches, paper tape punches, document sorters, blank compact discs, namely, CD-ROMs and DVDs formatted for audio and digital data, blank paper tapes and cards for recording data and programs. **Proposed** Use in CANADA on wares.

MARCHANDISES: Ordinateurs, accessoires et périphériques d'ordinateur, et équipements de transmission électronique, notamment : cartes à codage magnétique, cassettes vierges, disques et disquettes vierges, fichiers-disques, chargeurs de disques vierges, fichiers vierges sous forme de disquettes et de cédéroms, disques souples vierges, photostyles, imprimantes, systèmes d'affichage, lecteurs de cartes à code magnétique, perforateurs de bande, trieuses de documents, disques compacts vierges, notamment : cédéroms et DVD formatés pour données audio et numériques, rubans de papier et cartes vierges pour enregistrer des données et des programmes. **Emploi** projeté au CANADA en liaison avec les marchandises.

1,142,453. 2002/05/31. BAXTER INTERNATIONAL INC., One Baxter Parkway, Deerfield, Illinois 60015, UNITED STATES OF AMERICA **Representative for Service/Représentant pour Signification:** SIM & MCBURNEY, 330 UNIVERSITY AVENUE, 6TH FLOOR, TORONTO, ONTARIO, M5G1R7

THE ANSWER IS IN THE SOLUTION

SERVICES: Marketing and sales support services, namely, providing cooperative marketing and advertising services to drug manufacturers in support of intravenous drug sales. **Priority** Filing Date: December 03, 2001, Country: UNITED STATES OF AMERICA, Application No: 76/344,027 in association with the same kind of services. **Used** in UNITED STATES OF AMERICA on services. **Registered** in or for UNITED STATES OF AMERICA on December 31, 2002 under No. 2,668,679 on services. **Proposed** Use in CANADA on services.

SERVICES: Services de soutien des ventes et de commercialisation, nommément fourniture de services coopératifs en commercialisation et en publicité destinés aux fabricants de médicament à l'appui des ventes de médicaments intraveineux. **Date** de priorité de production: 03 décembre 2001, pays: ÉTATS-UNIS D'AMÉRIQUE, demande no: 76/344,027 en liaison avec le même genre de services. **Employée:** ÉTATS-UNIS D'AMÉRIQUE en liaison avec les services. **Enregistrée** dans ou pour ÉTATS-UNIS D'AMÉRIQUE le 31 décembre 2002 sous le No. 2,668,679 en liaison avec les services. **Emploi** projeté au CANADA en liaison avec les services.

1,142,474. 2002/06/03. Don Holman carrying on business as Artic Clear Niagara, P.O. Box 2151, 1-8407 Stanley Avenue, Niagara Falls, ONTARIO, L2E6Z3 **Representative for Service/ Représentant pour Signification:** J. CHRISTOPHER YOUNG, (YOUNG, MCNAMARA), 18 ALBERT STREET EAST, P.O. BOX 68, THOROLD, ONTARIO, L2V3Y7



The trademark also consists of two penguins back to back with a black body and head, a red bowtie, holding a pitcher, glass and tray in the colour blue.

WARES: Retail sale of bottled water and retail outlets. **Used** in CANADA since January 1996 on wares.

La marque de commerce comprend également deux pingouins dos à dos avec un corps et une tête en noir, une cravate rouge, tenant un pichet, un verre et un plateau en bleu.

MARCHANDISES: Vente au détail d'eau embouteillée et de points de vente au détail. **Employée** au CANADA depuis janvier 1996 en liaison avec les marchandises.

1,142,499. 2002/06/03. Leading Enterprises Inc., 180 Admiral Blvd., Mississauga, ONTARIO, L5T2N6

St. Giant

WARES: Cosmetics products namely make up remover, cleansing milk, cleansing toner, mascara, lip stick, lip gloss, lip pencil, eye shadow, foundation, nail polish; skin / body care products namely moisturizing cream / lotion, eye treatment cream, essential oil, essential mask, anti-aged treatment cream, massage lotion, repair treatment cream, hydratingmoisturizer, regeneration cream, whitening cream, bath and shower cream; hair care products namely hair treatment, shampoo, color treatment, conditioner; sun care products namely sun block cream / lotion; man care products namely after shaving treatment lotion; fragrances namely perfume; and high-concentrated high-tech natural bod care therapeutic products namely energizing granules, relaxing granules, skin balance granules, body care granules and inhalations solutions, face and body high-concentrated masks, high-concentrated bath granules, and high concentrated mask. **SERVICES:** Retailing and / or wholesaling of cosmetic products. **Proposed** Use in CANADA on wares and on services.

MARCHANDISES: Produits cosmétiques, nommément démaquillant, lait démaquillant, tonique démaquillant, fard à cils, crayons à lèvres, brillant à lèvres, crayon à lèvres, ombre à paupières, fond de teint, vernis à ongles; produits pour le soin du corps et de la peau, nommément crème ou lotion hydratante, crème de soin pour les yeux, huile essentielle, masque aux huiles essentielles, crème de soin anti- âge, lotion pour massage, crème réparatrice, hydratant, crème régénératrice, crème de blanchiment, crème pour le bain et la douches; produits pour le soin des cheveux, nommément traitement pour les cheveux, shampoing, coloration, revitalisant; produits anti-solaires, nommément écran ou lotion totale; produits de soin pour hommes, nommément lotion après- rasage; fragrances, nommément parfum; produits de soin thérapeutiques de haute technologie, très concentrés et naturels pour le corps, nommément granulés énergisants, granulés relaxants, granulés pour contrôler l'équilibre du pH de la peau, granulés pour les soins du corps et solutions nasales, masque très concentré pour le visage et le corps, granulés très concentrés pour le bain et masque très concentré. **SERVICES:** Vente au détail et / ou vente en gros de cosmétiques. **Emploi** projeté au CANADA en liaison avec les marchandises et en liaison avec les services.

1,143,212. 2002/06/10. PIRELLI PNEUMATICI S.p.A., Viale Sarca 222, 20126 Milan, ITALY **Representative for Service/ Représentant pour Signification:** SMART & BIGGAR, SUITE 900, 55 METCALFE STREET, P.O. BOX 2999, STATION D, OTTAWA, ONTARIO, K1P5Y6



WARES: Tyres; pneumatic, semi-pneumatic and solid tyres for vehicle wheels; wheels for vehicles, inner tubes, rims, parts and fittings for all the aforesaid goods. **SERVICES:** Advertising services for others through television, pressure and poster campaigns in the field of tyres in the automotive industry. **Priority Filing Date:** May 17, 2002, Country: ITALY, Application No: M12002C005019 in association with the same kind of wares and in association with the same kind of services. **Proposed Use** in CANADA on wares and on services.

MARCHANDISES: Pneus; pneumatiques gonflables, pneus semi-pneumatiques et pleins pour roues de véhicules; roues pour véhicules, chambres à air, jantes, pièces et accessoires pour toutes les marchandises susmentionnées. **SERVICES:** Services de publicité pour des tiers au moyen de campagnes de télévision, de sensibilisation et d'affichage dans le domaine des pneus de véhicules automobiles. **Date** de priorité de production: 17 mai 2002, pays: ITALIE, demande no: M12002C005019 en liaison avec le même genre de marchandises et en liaison avec le même genre de services. **Emploi** projeté au CANADA en liaison avec les marchandises et en liaison avec les services.

1,143,213. 2002/06/10. PIRELLI PNEUMATICI S.p.A., Viale Sarca 222, 20126 Milan, ITALY **Representative for Service/ Représentant pour Signification:** SMART & BIGGAR, SUITE 900, 55 METCALFE STREET, P.O. BOX 2999, STATION D, OTTAWA, ONTARIO, K1P5Y6

SPEEDPROOF RINGS

WARES: Tyres; pneumatic, semi-pneumatic and solid tyres for vehicle wheels; wheels for vehicles, inner tubes, rims, parts and fittings for all the aforesaid goods. **SERVICES:** Advertising services for others through television, pressure and poster campaigns in the field of tyres in the automotive industry. **Priority Filing Date:** May 17, 2002, Country: ITALY, Application No: M12002C005018 in association with the same kind of wares and in association with the same kind of services. **Proposed Use** in CANADA on wares and on services.

MARCHANDISES: Pneus; pneumatiques gonflables, pneus semi-pneumatiques et pleins pour roues de véhicules; roues pour véhicules, chambres à air, jantes, pièces et accessoires pour toutes les marchandises susmentionnées. **SERVICES:** Services de publicité pour des tiers au moyen de campagnes de télévision, de sensibilisation et d'affichage dans le domaine des pneus de véhicules automobiles. **Date** de priorité de production: 17 mai 2002, pays: ITALIE, demande no: M12002C005018 en liaison avec le même genre de marchandises et en liaison avec le même genre de services. **Emploi** projeté au CANADA en liaison avec les marchandises et en liaison avec les services.

1,143,294. 2002/06/10. Movado LLC a Delaware Limited Liability Company, 501 Silverside Road, Wilmington, Delaware 19809, UNITED STATES OF AMERICA **Representative for Service/ Représentant pour Signification:** GOWLING LAFLEUR HENDERSON LLP, SUITE 560, 120 KING STREET WEST, P.O. BOX 1045 LCD1, HAMILTON, ONTARIO, L8N3R4

ESTIMO

WARES: Watches. **Priority Filing Date:** April 29, 2002, Country: UNITED STATES OF AMERICA, Application No: 76400699 in association with the same kind of wares. **Proposed Use** in CANADA on wares.

MARCHANDISES: Montres. **Date** de priorité de production: 29 avril 2002, pays: ÉTATS-UNIS D'AMÉRIQUE, demande no: 76400699 en liaison avec le même genre de marchandises. **Emploi** projeté au CANADA en liaison avec les marchandises.

1,143,510. 2002/06/12. Messe Frankfurt GmbH, Ludwig-Erhard-Anlage 1, 60327 Frankfurt am Main, GERMANY **Representative for Service/Représentant pour Signification:** RIDOUT & MAYBEE LLP, 19TH FLOOR, 150 METCALFE STREET, OTTAWA, ONTARIO, K2P1P1

AUTOFUTURA

SERVICES: Personnel management consultation; organizing, advertising, marketing, managing and arranging of fairs, exhibitions and congresses for commercial purposes and for advertisement purposes; rental of advertising media and advertising material. **Priority Filing Date:** December 18, 2001, Country: GERMANY, Application No: 301 72 130.0/35 in association with the same kind of services. **Used** in GERMANY on services. **Registered** in or for GERMANY on February 18, 2002 under No. 301 72 130 on services. **Proposed Use** in CANADA on services.

SERVICES: Consultation en gestion du personnel; organisation, publicité, commercialisation, gestion et préparation de foires, d'expositions et de congrès pour fins commerciales et publicitaires; location de médias publicitaires et de matériel publicitaire. **Date** de priorité de production: 18 décembre 2001, pays: ALLEMAGNE, demande no: 301 72 130.0/35 en liaison avec le même genre de services. **Employée:** ALLEMAGNE en liaison avec les services. **Enregistrée** dans ou pour ALLEMAGNE le 18 février 2002 sous le No. 301 72 130 en liaison avec les services. **Emploi** projeté au CANADA en liaison avec les services.

1,143,631. 2002/06/12. MATTEL, INC., 333 Continental Boulevard, El Segundo, California 90245-5012, UNITED STATES OF AMERICA **Representative for Service/Représentant pour Signification:** GOWLING LAFLEUR HENDERSON LLP, SUITE 2600, 160 ELGIN STREET, P.O. BOX 466, STATION D, OTTAWA, ONTARIO, K1P1C3

IMAGINEXT

WARES: Toys, games, playthings, namely, action figures and accessories therefor; plush toys; balloons; bathtub toys; ride-on toys; electronic hand-held game units; game equipment sold as a unit for playing board games, card games, manipulative games, role-playing games, parlor games and action type target games; stand alone video output game machines; jigsaw and manipulative puzzles; paper face masks; toy snow globes; toy molding compounds; education toys; electronic activity learning toys used to encourage learning of sound, colors, letters, numbers and reading; activity toys for infants and toddlers; toy blocks; toy figurines; dolls, doll clothing and doll accessories; doll furniture; doll houses; doll playsets; play houses; toy bakeware and toy cookware; toy animals; toy banks; toy cosmetics; toy vehicles and accessories therefor; radio-controlled toy vehicles and accessories therefor; toy models; toy construction play sets; skates, play tents, outdoor play equipment, namely, swings and swing sets, slides, monkey bars, see-saws and teeter totters, carousels for playgrounds and jungle gyms, sporting goods, namely, flying discs; skateboards; ice skates; toy scooters; water squirting toys; balls, namely, playground balls, soccer balls, baseballs, basketballs; baseball gloves; swimming floats for recreational use; kickboard flotation devices for recreational use; surfboards; swim boards for recreational use; swim fins; Christmas tree ornaments, Christmas tree skirts, Christmas stockings, party favors, namely, blow-outs, crackers and noisemakers, play swimming pools for children; computer and video games, computer peripherals, mouse pads and computer mice, radios, cameras, calculators, musical tapes and discs, headphones, pre-recorded video cassettes and DVDs featuring a television series, sunglasses, eyeglass cases, bicycle helmets, bicycle lights, bicycle bells; bicycles, tricycles, wagons; printed matter and paper goods, namely, books featuring characters from animated, action adventure, comedy and/or drama features, comic books, children's books, magazines featuring characters from animated, action adventure, comedy and/or drama features, coloring books, children's / activity books; stationery, namely, writing paper, envelopes, binders, notebooks, journals, diaries, note cards, greeting cards, trading cards; lithographs; pens,

pencils, cases therefor, erasers, crayons, markers, colored pencils, painting sets, chalk and chalkboards; decals, heat transfers; posters; mounted and/or unmounted photographs; book covers, book marks, calendars, gift wrapping paper; paper party favors and paper party decorations, namely, paper napkins, paper doilies, paper place mats, crepe paper, paper hats, invitations, paper table cloths, paper cake decorations; printed transfers for embroidery or fabric appliques; printed patterns for costumes, pajamas, sweatshirts and t-shirts; travel containers and cases of all kinds, namely, athletic bags, baby backpacks, backpacks, beach bags, book bags, diaper bags, duffel bags, gym bags, luggage, tote bags, coin purses, fanny packs, knapsacks, trunks, waist packs, shopping bags; umbrellas, purses, wallets; key holders; sleeping bags, children's furniture, toy chests, picture frames; housewares and glass, namely, coffee mugs, bowls, plates, coffee cups, and cups; beverage glassware, namely, jugs, mugs and drinking glasses; demitasse sets consisting of cups and saucers; sugar and creamer sets; infant cups; cookie jars; ceramic, glass and china figurines; money boxes; non-electric coffee pots; wastepaper baskets; ice buckets; plastic buckets; shower caddies; tea caddies; cake molds; serving utensils, namely, pie servers, cake turners, spatulas, scrapers, and cake servers; canteens; champagne buckets; plastic coasters; cocktail shakers; thermal insulated containers for food or beverages; cookie cutters; cork screws; corn cob holders; water bottles; vacuum bottles; decanters; drinking flasks; gardening gloves; rubber household gloves; combs and brushes; and dinnerware, namely, paper plates and paper cups; bath linens, all types of bedding, namely, sheets, pillows, pillowcases, pillow shams, dust ruffles, comforters, blankets and throws; cloth banners and flags, table cloths, window coverings, shower curtains, wall hangings, towels of all kinds, clothing, namely, bathing suits, bathrobes, beach cover-ups, cardigans, coats, rain coats, gloves, hats, jackets, jumpers, overalls, pajamas, pants, shirts, shorts, skirts, socks, sweaters, sweatshirts, tank tops, thermal underwear, turtlenecks, underwear, Halloween costumes and mask; shoes. **Proposed Use** in CANADA on wares.

MARCHANDISES: Jouets, jeux, articles de jeu, nommément figurines d'action et accessoires connexes; jouets en peluche; ballons; jouets pour le bain; jouets enfourchables; appareils de jeux électroniques portables; matériel pour jeux de table vendu comme un tout, jeux de cartes, jeux de manipulation, jeux de rôle, jeux de société et jeux de cible de type jeu d'action; machines de jeux vidéo autonomes; casse-tête et casse-tête à manipuler; masques en papier; boules de verre blizzard; composés de moulage pour jouer; jouets éducatifs; jouets électroniques pour stimuler l'apprentissage des sons, des couleurs, des lettres, des chiffres et de la lecture; jouets éducatifs pour nouveau-nés et jeunes enfants; blocs jouets; figurines jouets; poupées, vêtements de poupée et accessoires de poupée; meubles de poupée; maisons de poupée; ensembles de jeu de poupée; maisonnettes-jouets; articles de cuisson jouets et batterie de cuisine jouet; animaux jouets; tirelires; cosmétiques jouets; véhicules jouets et accessoires connexes; véhicules-jouets radiocommandés et accessoires connexes; modèles réduits en jouets; ensembles de jeux de construction; patins, tentes-jouets, équipement de jeux extérieurs, nommément balançoires et portiques, toboggans, barres de suspension, jeux de bascule et balançoires à bascule,

carrousels pour terrains de jeux et portiques d'escalade, articles de sport, nommément disques volants; planches à roulettes; patins à glace; scooters-jouets; jouets arroseurs à presser; balles, nommément balles de terrain de jeu, ballons de soccer, balles de baseball, ballons de basket-ball; gants de baseball; flotteurs pour usage récréatif; flotteurs de natation pour usage récréatif; planches de surf; planches de natation pour usage récréatif; palmes de plongée; ornements d'arbre de Noël, jupes pour arbre de Noël, bas de Noël, cotillons, nommément flûtes-serpentins, pétards et crécelles, piscines jouets pour enfants; jeux d'ordinateur et jeux vidéo, périphériques, tapis de souris et souris, appareils-radio, appareils-photo, calculatrices, bandes et disques de musique, casques d'écoute, vidéocassettes et disques DVD préenregistrés présentant une série d'émissions de télévision, lunettes de soleil, étuis à lunettes, casques protecteurs de cyclisme, lampes de bicyclette, sonnettes de bicyclette; bicyclettes, tricycles, wagons; imprimés et articles en papier, nommément livres mettant en vedette des personnages de bandes animées, de films d'action, d'aventure, de comédie et/ou dramatiques, illustrés, livres pour enfants, magazines mettant en vedette des personnages de bandes animées, de films d'action, d'aventure, de comédie et/ou dramatiques, livres à colorier, livres d'activités pour enfants; papeterie, nommément papier à lettres, enveloppes, reliures, cahiers, revues, agendas, cartes de correspondance, cartes de souhaits, cartes à échanger; lithographies; stylos, crayons, étuis connexes, gommes à effacer, crayons à dessiner, marqueurs, crayons de couleur, ensembles de peintures, craies et ardoises; décalcomanies à froid et à chaud; affiches; photographies montées et/ou non montées; couvertures de livre, signets, calendriers, papier à emballer les cadeaux; cotillons et décorations en papier pour fêtes, nommément serviettes de table en papier, napperons en papier, papier crêpe, chapeaux en papier, cartes d'invitation, nappes en papier, décorations en papier pour gâteaux; transferts imprimés pour broderie ou appliqués en tissu; patrons imprimés pour costumes, pyjamas, pulls d'entraînement et tee-shirts; contenants et étuis de toutes sortes pour voyages, nommément sacs d'athlétisme, sacs à dos, sacs à dos pour bébés, sacs de plage, sacs pour livres, sacs à couches, sacs polochon, sacs de sport, bagages, fourre-tout, porte-monnaie, sacs banane, havresacs, malles, sacoches de ceinture, sacs à provisions; parapluies, bourses, portefeuilles; porte-clés; sacs de couchage, meubles pour enfants, coffres à jouets, cadres; articles ménagers et verrerie, nommément chopes à café, bols, assiettes, tasses et tasses à café; verrerie pour boissons, nommément cruches, grosses tasses et verres; ensembles de demi-tasses comprenant tasses et soucoupes; ensembles de sucrier et crèmeière; tasses pour bébés; pots à biscuits; figurines en céramique, en verre et en porcelaine; tirelires; cafetières non électriques; corbeilles à papier; seaux à glace; seaux en plastique; supports pour la douche; boîtes à thé; moules à gâteaux; ustensiles de service, nommément pelles à tarte, spatules pour gâteaux, raclours et présentoirs à gâteaux; cantines; seaux à champagne; sous-verres en plastique; shakers; contenants isothermes pour aliments ou boissons; découpe-biscuits; tire-bouchons; porte-épis de maïs; bidons; bouteilles thermos; carafes; gourdes; gants de jardinage; gants de caoutchouc pour utilisation domestique; peignes et brosses; articles de table, nommément assiettes et gobelets en papier; linges de bain, articles de literie de tous genres, nommément

draps, oreillers, taies d'oreiller, taies d'oreiller à volant, volants de lit, édredons, couvertures et jetés; banderoles et drapeaux en tissu, nappes, garnitures de fenêtre, rideaux de douche, décorations murales, serviettes de toutes sortes, vêtements, nommément maillots de bain, robes de chambre, cache-maillots, cardigans, manteaux, imperméables, gants, chapeaux, vestes, chasubles, salopettes, pyjamas, pantalons, chemises, shorts, jupes, chaussettes, chandails, pulls d'entraînement, débardeurs, sous-vêtements isolants, chandails à col roulé, sous-vêtements, costumes d'Halloween et masques; chaussures. **Emploi** projeté au CANADA en liaison avec les marchandises.

1,143,700. 2002/06/11. 1114871 Ontario Inc., 83 Algonquin Boulevard West, Suite 200, Timmins, ONTARIO, P4N2R4
Representative for Service/Représentant pour Signification: PRIMAK & CO., 13480 HUNTINGTON, MONTREAL, QUEBEC, H8Z1G2

THE WEALTH MOSAIC

WARES: Workbooks, questionnaires and manuals, audio and video cassettes and discs, and computer software related an educational program of financial planning and financial management for individuals and/or companies. **SERVICES:** Conducting a program for educating and guiding individuals and/or companies in financial planning and financial management. **Proposed Use** in CANADA on wares and on services.

MARCHANDISES: Cahiers, questionnaires et manuels, audiocassettes, cassettes et disques audio et vidéo et logiciels ayant trait à un programme pédagogique dans le domaine de la planification financière et de la gestion financière pour personnes et/ou sociétés. **SERVICES:** Tenue d'un programme pour éducation et direction de personnes et/ou d'entreprises dans la planification et la gestion financières. **Emploi** projeté au CANADA en liaison avec les marchandises et en liaison avec les services.

1,143,727. 2002/06/13. Harman International Industries, Incorporated (a Delaware Corporation), 8500 Balboa Blvd., Northridge, California, 91329, UNITED STATES OF AMERICA
Representative for Service/Représentant pour Signification: FRASER MILNER CASGRAIN LLP, 99 BANK STREET, SUITE 1420, OTTAWA, ONTARIO, K1P1H4

DIGIVERB

WARES: Electronic audio signal processors and sound modification units for use with musical instruments. **Priority Filing Date:** March 08, 2002, **Country:** UNITED STATES OF AMERICA, **Application No:** 78/113,550 in association with the same kind of wares. **Used** in UNITED STATES OF AMERICA on wares. **Registered** in or for UNITED STATES OF AMERICA on October 21, 2003 under No. 2,776,877 on wares. **Proposed Use** in CANADA on wares.

MARCHANDISES: Processeurs électroniques de signaux acoustiques et appareils de modification du son utilisés en conjonction avec des instruments de musique. **Date** de priorité de production: 08 mars 2002, pays: ÉTATS-UNIS D'AMÉRIQUE, demande no: 78/113,550 en liaison avec le même genre de marchandises. **Employée:** ÉTATS-UNIS D'AMÉRIQUE en liaison avec les marchandises. **Enregistrée** dans ou pour ÉTATS-UNIS D'AMÉRIQUE le 21 octobre 2003 sous le No. 2,776,877 en liaison avec les marchandises. **Emploi** projeté au CANADA en liaison avec les marchandises.

1,143,831. 2002/06/14. Les Ruchers D.J.F. Inc., 287, rang Beauvillage, Saint-Sylvestre, QUÉBEC, G0S3C0

LES DÉLICIES D'ÉMILIE

MARCHANDISES: (1) Moutardes au miel et sauces au miel. (2) Vinaigres de miel, vinaigrettes de miel et coulis au miel. **Employée** au CANADA depuis 1997 en liaison avec les marchandises (1). **Emploi** projeté au CANADA en liaison avec les marchandises (2).

WARES: (1) Honey mustards and honey sauces. (2) Honey vinegars, honey vinaigrettes and honey coulis. **Used** in CANADA since 1997 on wares (1). **Proposed** Use in CANADA on wares (2).

1,143,852. 2002/06/13. FMR CORP. (a Delaware corporation), 82 Devonshire Street, Boston, Massachusetts 02109-3614, UNITED STATES OF AMERICA **Representative for Service/ Représentant pour Signification:** SMART & BIGGAR, 438 UNIVERSITY AVENUE, SUITE 1500, BOX 111, TORONTO, ONTARIO, M5G2K8

FIDELITY DISCIPLINED EQUITY

The right to the exclusive use of the word EQUITY is disclaimed apart from the trade-mark.

SERVICES: Operation and management of mutual funds. **Proposed** Use in CANADA on services.

Le droit à l'usage exclusif du mot EQUITY en dehors de la marque de commerce n'est pas accordé.

SERVICES: Exploitation et gestion de fonds mutuels. **Emploi** projeté au CANADA en liaison avec les services.

1,143,942. 2002/06/13. Hartley & Marks Publishers Inc., 3661 West Broadway, Vancouver, BRITISH COLUMBIA, V6R2B8 **Representative for Service/Représentant pour Signification:** ACCUPRO TRADEMARK SERVICES, SUITE 702 - 401 WEST GEORGIA STREET, VANCOUVER, BRITISH COLUMBIA, V6B5A1

PAPERBLANKS

WARES: (1) Journals and log books. (2) Pre-printed books including aphorisms, self help and philosophy. (3) Stationery namely paper for use in looseleaf binders, photo albums and notebooks. (4) Digital paper namely pre-printed paper with stippling for the purpose of interfacing with electronic communication. **Used** in CANADA since at least March 1991 on wares (1). **Proposed** Use in CANADA on wares (2), (3), (4).

MARCHANDISES: (1) Journaux et registres. (2) Livres imprimés comprenant des aphorismes et des sujets d'auto-initiative et de philosophie. (3) Articles de papeterie, nommément : papier pour relieur à feuilles mobiles, albums à photos et cahiers. (4) Papier numérique, nommément papier préimprimé avec pointillés pour interfaçage avec des communications électroniques. **Employée** au CANADA depuis au moins mars 1991 en liaison avec les marchandises (1). **Emploi** projeté au CANADA en liaison avec les marchandises (2), (3), (4).

1,144,006. 2002/06/17. Elizabeth French Plc, Unit 10 Stretton Distribution Centre, Barleycastle Lane, Appleton, Warrington WA4 4QT, UNITED KINGDOM **Representative for Service/ Représentant pour Signification:** MARKS & CLERK, 280 SLATER STREET, SUITE 1800, P.O. BOX 957, STATION B, OTTAWA, ONTARIO, K1P1C2

KATIE & FRIENDS

WARES: Cosmetics, namely, facial makeup, eye makeup, concealer, foundation, blusher, eye shadow, eye liner, mascara, lipstick, lip gloss; perfumery; soaps; shampoos and conditioners; lotions and creams for the hand, body and face; essential oils, namely body oils and massage oils; non-medicated preparations for the skin and hair; all for personal use. **Priority** Filing Date: January 07, 2002, Country: UNITED KINGDOM, Application No: 2524791 in association with the same kind of wares. **Used** in UNITED KINGDOM on wares. **Registered** in or for UNITED KINGDOM on July 17, 2003 under No. 002524791 on wares. **Proposed** Use in CANADA on wares.

MARCHANDISES: Cosmétiques, nommément maquillage pour le visage, maquillage pour les yeux, cache-cerne, fond de teint, fard à joues, ombre à paupières, eye-liner, fard à cils, rouge à lèvres, brillant à lèvres; parfumerie; savons; shampoings et conditionneurs; lotions et crèmes pour les mains, le corps et le visage; huiles essentielles, nommément huiles corporelles et huiles de massage; préparations non médicamenteuses pour la peau et les cheveux; tous les articles précités étant pour usage personnel. **Date** de priorité de production: 07 janvier 2002, pays: ROYAUME-UNI, demande no: 2524791 en liaison avec le même genre de marchandises. **Employée:** ROYAUME-UNI en liaison avec les marchandises. **Enregistrée** dans ou pour ROYAUME-UNI le 17 juillet 2003 sous le No. 002524791 en liaison avec les marchandises. **Emploi** projeté au CANADA en liaison avec les marchandises.

1,144,072. 2002/06/14. CENTRE DE RÉFÉRENCE SUR LA NUTRITION HUMAINE EXTENSO, 3850, rue Saint-Urbain, Montréal, QUÉBEC, H2W1T7 **Representative for Service/ Représentant pour Signification:** MCCARTHY TETRAULT LLP, LE WINDSOR, 1170 PEEL STREET, MONTREAL, QUÉBEC, H3B4S8

EXTENSO

SERVICES: Service d'expertise et de référence nutritionnelles adressé aux professionnels de la santé et au public; Service d'éducation nutritionnelle adressé aux professionnels de la santé et au public, nommément prestation de cours, stage, séminaire; Recherche dans le domaine de la nutrition pour cerner les problèmes nutritionnels propres à la société québécoise. **Employée** au CANADA depuis 14 juin 2002 en liaison avec les services.

SERVICES: Consulting and nutrition reference service for health professionals and the public; nutrition education service for health professionals and the public, namely providing courses, practical training, seminars; research in the field of nutrition to identify the nutritional problems of Quebec society. **Used** in CANADA since June 14, 2002 on services.

1,144,073. 2002/06/17. GERZER INC., 3299 Route 209, Franklin, QUÉBEC, J0S1E0

WALKYRIE

MARCHANDISES: Bières, vins, hydromels, breuvages à base de vin, cidre, boissons gazeuses, jus de fruits, produits alimentaires nommément: confitures, gelées, marinades, purées de fruits et de légumes, vinaigrettes, eau de source. **Employée** au CANADA depuis mai 2002 en liaison avec les marchandises.

WARES: Beer, wine, mead, wine-based beverages, cider, soft drink beverages, fruit juice, food products namely: jams, jellies, pickles, fruit and vegetable purées, salad dressings, spring water. **Used** in CANADA since May 2002 on wares.

1,144,326. 2002/06/21. Calgary Stampeders Football Club Corp., 1817 Crowchild Trail NW, Calgary, ALBERTA, T2M4R6 **Representative for Service/Représentant pour Signification:** REID SCHMIDT, (CORNERSTONE LAW GROUP LLP), 300, 10655 SOUTHPORT ROAD S.W., CALGARY, ALBERTA, T2W4Y1



WARES: Clothing, namely, t-shirts, sweatshirts, football jerseys, golf shirts, tank tops, halter tops, jackets, coats, vests, sweatpants, track pants, shorts, hats, toques, visors, flop hats, stocking hats, raincoats, rain ponchos, mittens, jumpers, pajamas, and baby bibs; Golf balls; Printed publications and photographs, namely, posters, programs, media guides, fact books, schedules, player picture cards and team photographs; Footballs and miniature footballs; Photo albums, three ring binders, portfolio folders, and playing cards; Jewelry, namely, cuff links, tie bars, rings, key chains, broaches, charms, helmet pins and money clips; Novelty and collector items, namely, decals, crests and iron on transfers, novelty stickers, novelty buttons, pennants, flags, ribbons, horns, wall plaques, metal signs, vanity license plates and license plate holders, glass canisters and plastic coasters; Towels; Football helmets, miniature football helmets, and inflatable football helmets; Toys, namely, toy banks, stuffed animals, sunglasses, and pencil holders; Luggage, namely, flight bags, brief cases, tote bags and sport bags; Portable radios; Wall clocks, wrist watches and stop watches; Glassware and water carriers, namely, glass and porcelain mugs, glass steins, tumblers, plastic travel mugs and plastic water bottles; Inflatable, foam and folding stadium chairs and cushions. **SERVICES:** Entertainment services namely, the organization, coordination, sponsorship of and obtaining sponsorship for, production and management of live performances in the nature of sporting events, namely, football games; and broadcasting and rebroadcasting of football games through television, radio, satellite, audio, video and visual media; Advertising services and the licensing of the trade mark to others through agreements, namely the development, design, sponsorship, and delivery of products and services of others; Operation of a retail business for the sale of clothing, souvenirs, jewelry, housewares, toys, publications, photographs, and sporting goods; and Fundraising services for others. **Used** in CANADA since July 01, 2000 on wares and on services.

MARCHANDISES: Vêtements, nommément tee-shirts, pulls d'entraînement, maillots de football, polos de golf, débardeurs, corsages bain-de-soleil, vestes, manteaux, gilets, pantalons de survêtement, surpantalons, shorts, chapeaux, tuques, visières, chapeaux de fantaisie, tuques, imperméables, ponchos imperméables, mitaines, chasubles, pyjamas et bavoirs de bébés; balles de golf; publications imprimées et photographies, nommément affiches, programmes, guides de médias, livres documentaires, horaires, cartes de sport et photographies d'équipe; ballons de football et ballons de football miniatures; albums à photos, reliures à trois anneaux, chemises porte-documents et cartes à jouer; bijoux, nommément boutons de manchette, pinces à cravate, bagues, chaînes porte-clés, broches, breloques, épinglettes-casques et pinces à billets; nouveautés et articles de collection, nommément décalcomanies, écussons et décalcomanies à appliquer au fer chaud, autocollants de fantaisie, macarons de fantaisie, fanions, drapeaux, rubans, klaxons, plaques murales, enseignes métalliques, plaques d'immatriculation personnalisées et porte-plaques d'immatriculation, boîtes de cuisine en verre et sous-verres en plastique; serviettes; casques de football, casques de football miniatures et casques de football gonflables; jouets, nommément tirelire, animaux rembourrés, lunettes de soleil et porte-crayons; bagages, nommément bagages à main, porte-documents, fourre-

tout et sacs de sport; appareils-radio portatifs; horloges murales, montres-bracelets et chronomètres; verrerie et contenants à eau, nommément verres et grosses tasses en porcelaine, grosses tasses en verre, gobelets, gobelets d'auto en plastique et bidons en plastique; chaises et coussins de sport gonflables, en caoutchouc mousse et pliables. **SERVICES:** Services de divertissement, nommément organisation, coordination, parrainage - y compris obtention de parrainages pour la production et la gestion de représentations en direct sous forme de manifestations sportives, nommément parties de football; et diffusion et rediffusion de parties de football au moyen de la télévision, de la radio, du satellite, de moyens audio et vidéo et de supports visuels; services de publicité et l'octroi de licences d'exploitation de marques de commerce à des tiers au moyen d'accords, nommément le développement, la conception, le parrainage et la livraison de produits et services de tiers; exploitation d'un commerce de détail pour la vente de vêtements, souvenirs, bijoux, articles ménagers, jouets, publications, photographies et articles de sport; et services de collecte de fonds pour des tiers. **Employée** au CANADA depuis 01 juillet 2000 en liaison avec les marchandises et en liaison avec les services.

1,144,889. 2002/06/25. MISSONI S.P.A., Via Luigi Rossi 52, Sumirago (Varese), ITALY **Representative for Service/ Représentant pour Signification:** OGILVY RENAULT, SUITE 1100, 1981 MCGILL COLLEGE AVENUE, MONTREAL, QUEBEC, H3A3C1



The right to the exclusive use of the word SPORT is disclaimed apart from the trade-mark.

WARES: (1) Eyeglasses, sunglasses, cases for glasses, sport glasses, protective helmets. (2) Brassieres, petticoats, nightgowns, pyjamas, dressing gowns, pullovers, bath robes, bathing suits, gloves, cardigans, jerseys, neckties, neckerchiefs, scarves, sweaters, socks, stockings, tights, trousers, skirts, jackets, jerkins, shirts, vests, waistcoats, jumpers, track suits, blouses, panties, pants, T-shirts, sweat-shirts, belts, shoes, boots, slippers, hats. **Priority** Filing Date: December 27, 2001, Country: ITALY, Application No: MI2001C 012968 in association with the same kind of wares (1). **Used** in ITALY on wares. **Registered** in or for ITALY on December 16, 1996 under No. 696591 on wares (2); ITALY on March 28, 2002 under No. 861164 on wares (1). **Proposed** Use in CANADA on wares.

Le droit à l'usage exclusif du mot SPORT en dehors de la marque de commerce n'est pas accordé.

MARCHANDISES: (1) Lunettes, lunettes de soleil, étuis à lunettes, lunettes de sport et casques protecteurs. (2) Soutiens-gorge, jupons, robes de nuit, pyjamas, robes de chambre, pulls, robes de chambre, maillots de bain, gants, cardigans, jerseys, cravates, mouchoirs de cou, foulards, chandails, chaussettes, mi-chaussettes, collants, pantalons, jupes, vestes, blousons,

chemises, gilets, chasubles, survêtements, chemisiers, culottes, pantalons, tee-shirts, pulls d'entraînement, ceintures, chaussures, bottes, pantoufles, chapeaux. **Date** de priorité de production: 27 décembre 2001, pays: ITALIE, demande no: MI2001C 012968 en liaison avec le même genre de marchandises (1). **Employée:** ITALIE en liaison avec les marchandises. **Enregistrée** dans ou pour ITALIE le 16 décembre 1996 sous le No. 696591 en liaison avec les marchandises (2); ITALIE le 28 mars 2002 sous le No. 861164 en liaison avec les marchandises (1). **Emploi** projeté au CANADA en liaison avec les marchandises.

1,145,005. 2002/06/26. Levadura Azteca, S.A. de C.V., Miguel de Cervantes Saavedra No. 301, Colonia Granada, 11520 Mexico, D.F., MEXICO **Representative for Service/ Représentant pour Signification:** MOFFAT & CO., 1200-427 LAURIER AVENUE WEST, P.O. BOX 2088, STATION D, OTTAWA, ONTARIO, K1P5W3



LEVADURA SECA
INSTANTANEA



The English language translation of the words LEVADURA SECA INSTANTANEA is DRY INSTANT YEAST.

The right to the exclusive use of the words LEVADURA SECA INSTANTANEA is disclaimed apart from the trade-mark.

WARES: Yeast. **Used** in CANADA since at least as early as 1980 on wares. **Used** in MEXICO on wares. **Registered** in or for MEXICO on August 15, 1996 under No. 281193 on wares.

La traduction anglaise des mots LEVADURA SECA INSTANTANEA est DRY INSTANT YEAST.

Le droit à l'usage exclusif des mots LEVADURA SECA INSTANTANEA en dehors de la marque de commerce n'est pas accordé.

MARCHANDISES: Levure. **Employée** au CANADA depuis au moins aussi tôt que 1980 en liaison avec les marchandises. **Employée:** MEXIQUE en liaison avec les marchandises. **Enregistrée** dans ou pour MEXIQUE le 15 août 1996 sous le No. 281193 en liaison avec les marchandises.

1,145,061. 2002/06/27. TERANET ENTERPRISES INC., One Financial Place, 1 Adelaide Street East, Suite 600, Toronto, ONTARIO, M5C2V9 **Representative for Service/Représentant pour Signification:** CASSELS BROCK & BLACKWELL LLP, SCOTIA PLAZA, SUITE 2100, 40 KING STREET WEST, TORONTO, ONTARIO, M5H3C2

OWL

WARES: Novelty and gift items namely, gym bags, knapsacks, sports bags, attache bags, tote bags, cooler bags, key chains, retractable badge holders, pennants, cups, glasses and mugs, pocket knives, stress balls, jewellery, watches, folding lawn chairs; business card holders; picture frames; vacuum flasks; jars; boxes; calculators; desk clocks; golfing accessories, namely, towels, golf balls, golf tees, ball markers and divot repair tools. **SERVICES:** Computer services namely, providing an online service for searching multiple databases containing writs of execution, providing software interfaces available over a network in order to create an on-line information service, extraction and retrieval of information and data mining by means of global computer networks, creating indexes of information in connection with global computer networks, providing information from searchable indexes and databases of information by means of global computer information networks. **Used** in CANADA since at least as early as May 01, 2002 on services. **Proposed** Use in CANADA on wares.

MARCHANDISES: Nouveautés et articles-cadeaux, nommément sacs de sport, havresacs, sacs de sport, trousse à documents, fourre-tout, sacs isolants, chaînes porte-clés, supports d'insigne escamotable, fanions, tasses, verres à boire, grosses tasses, canifs, balles anti-stress, bijoux, montres, chaises de parterre pliantes; porte-cartes d'affaires; cadres; bouteilles isolantes; bocaux; boîtes; calculatrices; pendulettes de bureau; accessoires de golf, nommément serviettes, balles de golf, tés de golf, marqueurs de balle de golf et assujettisseurs de mottes. **SERVICES:** Services d'informatique, nommément fourniture de services en ligne pour fins de consultation de bases de données multiples contenant des brefs d'exécution, fourniture d'interfaces logicielles sur un réseau pour fins de création d'un service d'information en ligne, récupération d'information et exploration de données au moyen de réseaux informatiques mondiaux, création d'index d'information en rapport avec les réseaux informatiques mondiaux, fourniture d'information au moyen d'index et de bases de données au moyen de réseaux informatiques mondiaux. **Employée** au CANADA depuis au moins aussi tôt que le 01 mai 2002 en liaison avec les services. **Emploi** projeté au CANADA en liaison avec les marchandises.

1,145,356. 2002/07/04. David B. Finlay, 4020 Marine Drive, West Vancouver, BRITISH COLUMBIA, V7V1N6

Renewal Party of Canada

The right to the exclusive use of the words PARTY and CANADA is disclaimed apart from the trade-mark.

SERVICES: (1) To encourage the discussion of political and social ideas and policies that may result in practical, effective, and financially affordable solutions to meet the needs of Canadian society; (2) To develop an ethos of honesty, ethical behavior and fair dealing amongst all persons holding public office so that Canadian political and other institutions will have the respect of the Canadian people; (3) To operate a federal political party, fielding candidates in federal elections and by-elections, selling memberships in the party, producing and distributing policy and promotional materials and generally providing all services associated with membership in and the operations of a federal political party. **Proposed** Use in CANADA on services.

Le droit à l'usage exclusif des mots PARTY et CANADA en dehors de la marque de commerce n'est pas accordé.

SERVICES: (1) Encourager la discussion des idées politiques et sociales, et des politiques qui peuvent résulter en solutions pratiques, efficaces et abordables financièrement pour répondre aux besoins de la société canadienne. (2) Formuler une éthique basée sur l'honnêteté, la bienséance et la probité dans les rapports entre toutes les personnes assumant des fonctions officielles, afin d'assurer le respect dû à nos concitoyens par les responsables de nos institutions politiques et d'autres organisations canadiennes. (3) Administration d'un parti politique fédéral, placement de candidats aux élections générales et partielles fédérales, vente d'adhésions au parti, production et distribution de documents de politique et de promotion et, en général, fourniture de tous les services associés à l'affiliation à un parti politique et à l'administration de ce parti. **Emploi** projeté au CANADA en liaison avec les services.

1,145,460. 2002/06/28. FUJISAWA PHARMACEUTICAL CO., LTD., 4-7, Doshomachi 3-chome, Chuo-ku, Osaka, JAPAN **Representative for Service/Représentant pour Signification:** OGILVY RENAULT, SUITE 1100, 1981 MCGILL COLLEGE AVENUE, MONTREAL, QUEBEC, H3A3C1



WARES: Antifungal medication, namely injections, creams, ointments, gels, tablets, syrups and eyedrops. **Priority** Filing Date: June 21, 2002, Country: JAPAN, Application No: 2002051807 in association with the same kind of wares. **Proposed** Use in CANADA on wares.

MARCHANDISES: Médicaments antifongiques, nommément injections, crèmes, onguents, gels, comprimés, sirops et gouttes oculaires. **Date** de priorité de production: 21 juin 2002, pays: JAPON, demande no: 2002051807 en liaison avec le même genre de marchandises. **Emploi** projeté au CANADA en liaison avec les marchandises.

1,145,509. 2002/07/03. M. Alain Marcoux en association avec Mme. Annie Guitard pour un entreprise en coparticipation tel que considéré par la loi, 52, rue des Pinsons, Gatineau (Hull), QUÉBEC, J9A2V6

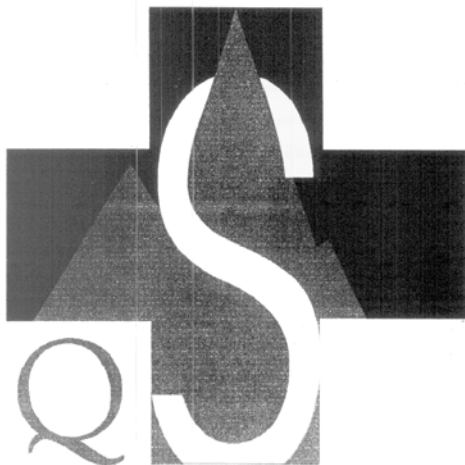

Le logo de la compagnie Q de S est composé: de la lettre Q à la base du côté gauche à l'extérieur de la croix et de la montagne ayant la couleur jaune. De la lettre S qui se trouve à être le chemin qui est dans la montagne, en passant derrière celle-ci et revient sur le côté droit au sommet de celle-ci. Il est de couleur blanche. D'une croix de couleur bleue. D'une montagne jaune qui est au centre de la croix.

MARCHANDISES: Jeu de société "Question de santé" format planche. **Emploi** projeté au CANADA en liaison avec les marchandises.

The logo of the company Q de S consists of: the letter Q at the base of the left side outside the cross and the mountain in the colour yellow. The letter S forms the road in the mountain, passing behind it and emerging on the right side at its summit. This letter is white. The logo includes a blue cross with a yellow mountain at its centre.

WARES: Parlour game entitled "Question de santé" in board-game format. **Proposed** Use in CANADA on wares.

1,145,697. 2002/07/03. Diane Alarie, 176, boulevard Gouin Ouest, Montréal, QUÉBEC, H3L1J5 **Representative for Service/Représentant pour Signification:** FRANCOIS LÉGARÉ, PLACE CHEMIN DU ROY, 694, RUE NOTRE-DAME, REPENTIGNY, QUÉBEC, J6A2W8

YO-BI

SERVICES: Cours de formation basés sur un programme de mise en forme en douceur, du corps et de l'esprit utilisant différentes méthodes d'automassage, d'exercices musculaires et de mouvements cardiovasculaires. **Employée** au CANADA depuis mai 2002 en liaison avec les services.

SERVICES: Training courses based on a gentle conditioning program for the body and the spirit that uses various methods of self-massage, muscle exercises and cardiovascular movements. **Used** in CANADA since May 2002 on services.

1,145,765. 2002/07/05. DEEL DISTRIBUTION INC., 408 Isabey Street, St. Laurent, QUEBEC, H4T1V3 **Representative for Service/Représentant pour Signification:** KENNETH H. OVERLAND, (SPIEGEL SOHMER), 5 PLACE VILLE MARIE, SUITE 1203, MONTREAL, QUEBEC, H3B2G2

THERMAX

WARES: Vacuum bottles and bags, vacuum insulated drink containers, cooler bottles, lunch bags, cooler bags, picnic bags, luggage, trolley picnic bags, cutlery, food containers, mugs, vacuum insulated cups, thermal food containers, beverage holders, cup holders, ice packs and picnic baskets. **Proposed** Use in CANADA on wares.

MARCHANDISES: Bouteilles thermos et sacs sous vide, canettes isolantes, bouteilles isolantes, sacs-repas, sacs isolants, sacs à pique-nique, bagages, sacs à pique-nique roulants, coutellerie, contenants alimentaires, grosses tasses, tasses isolantes, contenants alimentaires thermiques, porte-gobelet, porte-tasse, cryosacs et paniers à pique-nique. **Emploi** projeté au CANADA en liaison avec les marchandises.

1,145,906. 2002/07/05. Beijing Red Star Co., Ltd., No. 1 Hongxing Road, Huairou County, Beijing 100022, P.R., CHINA **Representative for Service/Représentant pour Signification:** NELLIGAN O'BRIEN PAYNE LLP, SUITE 1900, 66 SLATER, OTTAWA, ONTARIO, K1P5H1



The translation of the three Chinese characters in the trade-mark is "luminous cup". The transliteration in Mandarin Chinese is "yeguangbei".

WARES: Alcoholic beverages (except beer), namely vodka, whisky, gins, rice alcohol, liqueurs, brandy, wines, sparkling wines, fruit wines, malt wines, alcoholic beverages containing fruit, cocktails, aperitifs and gins. **Used** in CANADA since at least as early as March 2002 on wares.

La traduction anglaise des trois caractères chinois dans la marque de commerce est "luminous cup". La translittération des caractères mandarins dans la marque est "yeguanglei".

MARCHANDISES: Boissons alcoolisées (sauf bière), nommément vodka, whisky, gins, alcool de riz, spiritueux, brandy, vins, vins mousseux, vins fruités, vins de malt, boissons alcoolisées contenant des fruits, cocktails, apéritifs et gins. **Employée** au CANADA depuis au moins aussi tôt que mars 2002 en liaison avec les marchandises.

1,146,028. 2002/06/28. 1011283 Ontario Inc., 410 Conestoga Road, Waterloo, ONTARIO, N2L4E2 **Representative for Service/Représentant pour Signification:** BORDEN LADNER GERVAIS LLP, WORLD EXCHANGE PLAZA, 100 QUEEN STREET, SUITE 1100, OTTAWA, ONTARIO, K1P1J9

KATLYN

WARES: Software for inventory control, warehouse operations, freight terminal management, freight handling and freight location tracking. **SERVICES:** (1) Sale of computer software and computer programming for automated handling systems. (2) Providing Programmable Logic Controller (PLC) programming, electrical engineering and system integration namely, the development, implementation and maintenance/support of computer and control systems, namely all required electrical engineering, computer network design, machine controlled software development and computer software development for the control and management of material handling systems namely, warehousing systems and air cargo ground handling systems; sale of automated storage retrieval systems, automated guided vehicles, laser guided vehicles, inverted monorails, overhead monorails, vertical lifts, conveyors and automated material handling equipment. **Used** in CANADA since at least as early as 1989 on wares and on services (2); 1990 on services (1).

MARCHANDISES: Logiciels utilisés aux fins de gestion des stocks, d'exploitation d'entrepôts, de gestion de terminaux de fret, de manipulation de fret et de repérage de fret. **SERVICES:** (1) Vente de logiciels et programmation informatique pour systèmes de manutention automatisés. (2) Fourniture de services de programmation d'automates programmables, de génie électrique et d'intégration de systèmes, nommément développement, mise en oeuvre et maintenance/soutien de systèmes informatiques et de systèmes de commande, nommément toute tâche nécessaire en termes de génie électrique, conception de réseau informatique, élaboration de logiciels commandés par machine et élaboration de logiciels pour la commande et la gestion des systèmes de manutention, nommément systèmes d'entreposage et systèmes de manutention au sol de fret aérien; vente de systèmes automatisés de récupération d'articles d'entreposage, véhicules

guidés automatisés, véhicules guidés par laser, monorails inversés, monorails aériens, monte-charges, convoyeurs et équipement automatisé de manutention. **Employée** au CANADA depuis au moins aussi tôt que 1989 en liaison avec les marchandises et en liaison avec les services (2); 1990 en liaison avec les services (1).

1,146,232. 2002/07/09. CURTIS-WRIGHT FLOW CONTROL CORP., c/o/b SPRAGUE PRODUCTS, 10195 Brecksville Road, Brecksville, Ohio 44141, UNITED STATES OF AMERICA **Representative for Service/Représentant pour Signification:** GOWLING LAFLEUR HENDERSON LLP, SUITE 2600, 160 ELGIN STREET, P.O. BOX 466, STATION D, OTTAWA, ONTARIO, K1P1C3

SPRAGUE

WARES: Air driven pumps, air driven gas boosters, and air driven air amplifiers. **Used** in CANADA since at least as early as 1960 on wares. **Priority** Filing Date: February 15, 2002, Country: UNITED STATES OF AMERICA, Application No: 78/109107 in association with the same kind of wares. **Used** in UNITED STATES OF AMERICA on wares. **Registered** in or for UNITED STATES OF AMERICA on July 15, 2003 under No. 2,736,672 on wares.

MARCHANDISES: Pompes entraînées par air, additifs pour essence entraînés par l'air et amplificateurs d'air entraînés par l'air. **Employée** au CANADA depuis au moins aussi tôt que 1960 en liaison avec les marchandises. **Date** de priorité de production: 15 février 2002, pays: ÉTATS-UNIS D'AMÉRIQUE, demande no: 78/109107 en liaison avec le même genre de marchandises. **Employée:** ÉTATS-UNIS D'AMÉRIQUE en liaison avec les marchandises. **Enregistrée** dans ou pour ÉTATS-UNIS D'AMÉRIQUE le 15 juillet 2003 sous le No. 2,736,672 en liaison avec les marchandises.

1,146,336. 2002/07/12. Cadbury Ireland Ltd., 6 High Ridge Park, Stamford, Connecticut, 06905, UNITED STATES OF AMERICA **Representative for Service/Représentant pour Signification:** BERESKIN & PARR, BOX 401, 40 KING STREET WEST, TORONTO, ONTARIO, M5H3Y2

HALLS FRUIT BREEZERS

The right to the exclusive use of the word FRUIT is disclaimed apart from the trade-mark.

WARES: Non-medicated throat drops and candy. **Proposed Use** in CANADA on wares.

Le droit à l'usage exclusif du mot FRUIT en dehors de la marque de commerce n'est pas accordé.

MARCHANDISES: Pastilles et bonbons non médicamenteux pour la gorge. **Emploi** projeté au CANADA en liaison avec les marchandises.

1,146,771. 2002/07/12. Webtech Dezine Inc., 333 Meadows Blvd., Unit 127, Mississauga, ONTARIO, L4Z1G9
Representative for Service/Représentant pour Signification:
 MILLER THOMSON LLP, 20 QUEEN STREET WEST, SUITE 2500, P.O. BOX 27, TORONTO, ONTARIO, M5H3S1



WARES: Sales management software, namely software that enables sales agents to sell goods and services over the Internet; customer relationship management software; web publication software, namely software that enables the creation and publication of a web site. **SERVICES:** Internet marketing consulting services, namely in the nature of assisting others to improve their sales and marketing of goods and services over the Internet; Web placement services, namely services in the nature of improving the placement of web sites on search engines and web directories. **Used** in CANADA since at least as early as May 15, 2002 on wares and on services.

MARCHANDISES: Logiciels de gestion des ventes, nommément logiciels qui permettent aux agents de vente de vendre des biens et services sur Internet; logiciels de gestion des relations avec la clientèle; logiciels de publication pour le Web, nommément logiciels servant à la création et à la mise en service de sites Web. **SERVICES:** Services de conseil en commercialisation sur Internet, nommément fourniture d'aide ayant trait à la vente et au marketing de biens et services sur Internet; services de placement Web, nommément services visant à améliorer le positionnement des sites Web dans les résultats des moteurs de recherche et dans les répertoires de sites Web. **Employée** au CANADA depuis au moins aussi tôt que le 15 mai 2002 en liaison avec les marchandises et en liaison avec les services.

1,146,954. 2002/07/16. Manuel Scarola, 1393 Wilson Ave. apt. 217, Toronto, ONTARIO, M3M1H6



The right to the exclusive use of the word RACING is disclaimed apart from the trade-mark.

WARES: Casual wear and sports apparel, namely t-shirts, caps, running shoes, vests, jackets, pullovers, tuques, hats, leotards, tights, pants, shorts, track pants, wind breakers, rain jackets, wristbands, headbands, jerseys, bras, sport bras, tops, fitness tops, tank tops, waterproof jackets, jogging suits, bathing caps, leggings, baking shorts, briefs, anoraks, singlets, parkas, body suits, gloves, scarves, unitards, athletic uniforms, socks, sweaters, backpacks, waist packs, sports bags, body suits;

automotive equipment and supplies, namely custom body kits and performance products, namely engine, suspension and exhaust components for cars and light trucks, namely, fibreglass and urethane bumpers, hoods, spoilers, door and side panels and mouldings, and exterior trim; automotive accessories namely stickers, decals, window tint, key chains, sunglasses, wristwatches, wheels and tire rims for cars and light trucks. **SERVICES:** Website sales, promotion and marketing namely the sale of automotive products and accessories on a website and answering clients questions through the website. **Proposed Use** in CANADA on wares and on services.

Le droit à l'usage exclusif du mot RACING en dehors de la marque de commerce n'est pas accordé.

MARCHANDISES: Vêtements de loisirs et de sports, nommément tee-shirts, casquettes, chaussures de course, vestes, gilets, pulls, tuques, chapeaux, léotards, collants, pantalons, shorts, surpantalons, coupe-vents, vestes de pluie, serre-poignets, bandeaux, maillots, soutiens-gorge, soutiens-gorge athlétiques, gilets, maillots de conditionnement physique, débardeurs, vestes imperméables, tenues de jogging, bonnets de bain, jambières, cuissards, caleçons, anoraks, maillots de corps, parkas, corsages-culottes, gants, foulards, unitards, uniformes d'athlétisme, chaussettes, chandails, sacs à dos, sacoches de ceinture, sacs de sport, corsages-culottes; équipements et produits d'automobile, nommément trousse de personnalisation et produits de performance, nommément composants pour moteur, suspension et échappement d'automobiles et de camionnettes, nommément pare-chocs en fibre de verre et en uréthane, capots, ailerons, panneaux et moulures de porte et de flanc, et garnitures extérieures; accessoires pour l'automobile, nommément autocollants, décalcomanies, pellicules teintées pour vitres d'auto, chaînes porte-clés, lunettes de soleil, montres-bracelets, roues et jantes pour automobiles et camionnettes. **SERVICES:** Site Web de vente, de promotion et de mise en marché de produits et d'accessoires pour l'automobile, et service d'information en ligne. **Emploi** projeté au CANADA en liaison avec les marchandises et en liaison avec les services.

1,147,142. 2002/07/17. FMR CORP. (a Delaware corporation), 82 Devonshire Street, Boston, Massachusetts 02109, UNITED STATES OF AMERICA **Representative for Service/ Représentant pour Signification:** SMART & BIGGAR, 438 UNIVERSITY AVENUE, SUITE 1500, BOX 111, TORONTO, ONTARIO, M5G2K8

FIDELITY RSP GLOBAL DISCIPLINED EQUITY

The right to the exclusive use of the words RSP and EQUITY is disclaimed apart from the trade-mark.

SERVICES: Mutual fund and investment management services. **Proposed Use** in CANADA on services.

Le droit à l'usage exclusif des mots RSP et EQUITY en dehors de la marque de commerce n'est pas accordé.

SERVICES: Services de gestion de fonds mutuels et de placements. **Emploi** projeté au CANADA en liaison avec les services.

1,147,149. 2002/07/17. FMR CORP. (a Delaware corporation), 82 Devonshire Street, Boston, Massachusetts 02109, UNITED STATES OF AMERICA **Representative for Service/Représentant pour Signification:** SMART & BIGGAR, 438 UNIVERSITY AVENUE, SUITE 1500, BOX 111, TORONTO, ONTARIO, M5G2K8

FIDELITY AMERICAN DISCIPLINED EQUITY

The right to the exclusive use of the words AMERICAN and EQUITY is disclaimed apart from the trade-mark.

SERVICES: Mutual fund and investment management services. **Proposed Use** in CANADA on services.

Le droit à l'usage exclusif des mots AMERICAN et EQUITY en dehors de la marque de commerce n'est pas accordé.

SERVICES: Services de gestion de fonds mutuels et de placements. **Emploi** projeté au CANADA en liaison avec les services.

1,147,691. 2002/07/23. Komex International, Inc., 850 East 62nd Street, Los Angeles, California 90001, UNITED STATES OF AMERICA **Representative for Service/Représentant pour Signification:** RIDOUT & MAYBEE LLP, 19TH FLOOR, 150 METCALFE STREET, OTTAWA, ONTARIO, K2P1P1

TYLERSKYE

WARES: Clothing, namely, coats, jogging suits, shirts, capri pants, sundresses, cover-ups, swim wear, swimsuits, tube tops, crop tops, turtlenecks, culottes, sweat pants, underwear, lingerie, hosiery, panties, robes, briefs, slips, nightgowns, pajamas and undershirts; head wear, namely, hats, knit caps and visors, belts, suspenders, ties, scarves, neckwear, kerchiefs, shawls and gloves, shoes, active wear, namely, dresses, unitards, leotards, tights, leggings, leg warmers, tops, sport bras, dancewear, namely, leotards, tights, leggings, and leg warmers, jackets, jeans, jumpsuits, knits, shirts, miniskirts, overalls, pants, poloshirts, pull-overs, scarves, sports shirts, sweatshirts, shorts, skirts, slacks, t-shirts and vests; jewelry, handbags; wallets; optical goods, namely, eyeglasses, sunglasses, frames, cases and cleaning cloths for eyeglasses and sunglasses; cosmetics, namely, nail polish, lipstick, lipgloss, lipcolor, lip pencil, foundation, eyeshadow, eyeliner, eyebrow pencil, blush, mascara, makeup, face concealer, eye concealer, face powder, powder, skin cream, compacts, bath gel, bath oil, bath soap, body lotion, skin moisturizer, hair shampoo, hair conditioner, hair styling mousse, fragrances, namely, perfume, cologne, cologne spray, eau de toilette, after shave and body talc. **Proposed Use** in CANADA on wares.

MARCHANDISES: Vêtements, nommément manteaux, tenues de jogging, chemises, pantalons capri, robes bain-de-soleil, cache-maillot, maillot de bain, bustiers tubulaires, hauts courts, chandails à col roulé, jupes-culottes, pantalons de survêtement, sous-vêtements, lingerie, bonneterie, culottes, peignoirs, caleçons, combinaisons-jupons, robes de nuit, pyjamas et gilets de corps; coiffures, nommément chapeaux, casquettes de tricot et visières, ceintures, bretelles, cravates, foulards, cravates et cache-cols, mouchoirs de tête, châles et gants, chaussures, vêtements d'exercice, nommément robes, unitards, léotards, collants, caleçons, bas de réchauffement, hauts, soutiens-gorge de sport, tenues de danse, nommément léotards, collants, caleçons et bas de réchauffement, vestes, jeans, combinaisons-pantalons, tricots, chemises, minijupes, salopettes, pantalons, chemises polo, chandails, foulards, chemises sport, pulls d'entraînement, shorts, jupes, pantalons sport, tee-shirts et gilets; bijoux, sacs à main; portefeuilles; appareils d'optique, nommément lunettes, lunettes de soleil, montures, étuis et chiffons de nettoyage pour lunettes et lunettes de soleil; cosmétiques, nommément vernis à ongles, rouge à lèvres, lustre à lèvres, couleur pour lèvres, crayon à lèvres, fond de teint, ombres à paupières, eye-liner, crayon à sourcils, fard à joues, fard à cils, maquillage, cache-cerne pour le visage, cache-cerne pour les yeux, poudre faciale, poudre, crème pour la peau, poudriers, gel pour le bain, huile pour le bain, savon de bain, lotion pour le corps, hydratant pour la peau, shampooing, revitalisant capillaire, mousse de mise en plis pour cheveux, fragrances, nommément parfums, eau de Cologne, vaporisateur d'eau de Cologne, eau de toilette, lotions après-rasage et poudre de talc. **Emploi** projeté au CANADA en liaison avec les marchandises.

1,147,771. 2002/07/24. HUGHES INDUSTRIAL SERVICES INC., P.O. 2286, Sarnia, ONTARIO, N7T7V9 **Representative for Service/Représentant pour Signification:** LERNERS LLP, 80 DUFFERIN AVENUE, P.O. BOX 2335, LONDON, ONTARIO, N6A4G4

INSULPUMP

WARES: Insulation, foam and padding for insulating and protecting industrial and commercial pipes and pumps that is both removable and reusable. **Used** in CANADA since at least as early as July 15, 2002 on wares.

MARCHANDISES: Matériaux isolants, mousse et matériaux de rembourrage pour isoler et protéger les tuyaux et les pompes industrielles et commerciales, qui sont amovibles et réutilisables. **Employée** au CANADA depuis au moins aussi tôt que le 15 juillet 2002 en liaison avec les marchandises.

1,147,772. 2002/07/24. HUGHES INDUSTRIAL SERVICES INC., P.O. 2286, Sarnia, ONTARIO, N7T7V9 **Representative for Service/Représentant pour Signification:** LERNERS LLP, 80 DUFFERIN AVENUE, P.O. BOX 2335, LONDON, ONTARIO, N6A4G4

THERMLPUMP

WARES: Insulation, foam and padding for insulating and protecting industrial and commercial pipes and pumps that is both removable and reusable. **Used** in CANADA since at least as early as July 15, 2002 on wares.

MARCHANDISES: Matériaux isolants, mousse et matériaux de rembourrage pour isoler et protéger les tuyaux et les pompes industrielles et commerciales, qui sont amovibles et réutilisables. **Employée** au CANADA depuis au moins aussi tôt que le 15 juillet 2002 en liaison avec les marchandises.

1,147,936. 2002/07/25. ENZO-LOCO INC., 4559, 9e Rue, Laval, QUÉBEC, H7W1Y9



MARCHANDISES: Tous les produits d'habillements nommément maillots de bain, parka, bas, veste, blouson, pantalons, jupes, T-shirts, shorts, chapeaux, casquettes, robes, combinaisons, chemises, cravates, tuques, pulls, cosmétiques nommément, parfums, rouges à lèvres, shampoing, hydratant de visage, masque de soin, peeling de cosmétique, nettoyant, démaquillant, exfoliants visage et maroquineries nommément portefeuilles, porte-monnaie, sac à main, sac de voyage, sac à dos, ceintures, valises, cartables. **Emploi** projeté au CANADA en liaison avec les marchandises.

WARES: All clothing products, namely swim suits, parkas, hose, jackets, blouson-style jackets, pants, skirts, T-shirts, shorts, hats, peak caps, dresses, overalls, shirts, neckties, toques, pullovers; cosmetics, namely perfumes, lipstick, shampoo, facial moisturizer, skin care masks, cosmetic peeling, cleanser, make-up remover, facial exfoliants; leather goods, namely wallets, change holders, handbags, travel bags, backpacks, belts, suitcases, satchels. **Proposed** Use in CANADA on wares.

1,148,054. 2002/07/31. Argon Technology Corporation, 7895 Tranmere Drive, Suite 201A, Mississauga, ONTARIO, L5S1V9 **Representative for Service/Représentant pour Signification:** DIMOCK STRATTON CLARIZIO LLP, 20 QUEEN STREET WEST, SUITE 3202, BOX 102, TORONTO, ONTARIO, M5H3R3

Client Management Services

The right to the exclusive use of the words CLIENT MANAGEMENT is disclaimed apart from the trade-mark.

WARES: Computer software that allows network administrators to remotely manage client PCs on their networks by allowing them to deploy an array of desktop management tasks in a pre-OS booting environment. **Used** in CANADA since January 01, 2002 on wares.

Le droit à l'usage exclusif des mots CLIENT MANAGEMENT en dehors de la marque de commerce n'est pas accordé.

MARCHANDISES: Logiciel permettant aux administrateurs de réseau de s'occuper à distance d'ordinateurs clients placés sur réseau en leur permettant de déployer un ensemble de tâches de gestion d'ordinateurs de bureau dans un environnement de type antérieur à l'amorçage du système d'exploitation. **Employée** au CANADA depuis 01 janvier 2002 en liaison avec les marchandises.

1,148,067. 2002/07/31. Thoth Technology Inc., 2072 Concession Road 7, RR1 Tottenham, ONTARIO, L0G1W0

beaver

WARES: Spacecraft, Mars rover, Mars vehicle, space vehicle. **SERVICES:** Mars exploration, space exploration, interplanetary exploration, scientific research. **Proposed** Use in CANADA on wares and on services.

MARCHANDISES: Vaisseaux spatiaux, Mars rover (véhicule d'exploration de la planète Mars), véhicules spatiaux. **SERVICES:** Exploration de Mars, exploration spatiale, exploration interplanétaire et recherche scientifique. **Emploi** projeté au CANADA en liaison avec les marchandises et en liaison avec les services.

1,148,286. 2002/07/26. KEINU, S.L. a legal entity, Barrio Garbe, 14 - 48140 Igorre (Vizcaya), SPAIN **Representative for Service/Représentant pour Signification:** ROBIC, 55 ST-JACQUES, MONTRÉAL, QUEBEC, H2Y3X2



The applicant claims the following colours as features of the trade-mark, i.e.: Blue for the frieze; Yellow for the interior part; Orange for some shadows in the interior part; Black for the letters and the frieze's outline.

The English translation of the words LA BOTICA DE LA ABUELA is GRANDMOTHER'S PHARMACY as provided by applicant.

WARES: Printed matter, namely books, magazines and brochures on the subjects of health, hygiene, diet, home remedies, the cleaning and upkeep of the house, posters, postcards, note cards, photographs, unmounted photographs; stationary, namely paper stickers. **SERVICES:** (1) Services in the field of telecommunications, namely services in the broadcasting of radio and television programmes, and communications via global and local computer networks. (2) Retail store services, namely mail order sales and on-line retail sales via a computer network of merchandise relating to health, hygiene, diet, home remedies, the cleaning and upkeep of the house, clothing and gift

articles. (3) Entertainment services, namely, the production, exploitation and broadcasting of a television programme on the subjects of health, hygiene, diet, home remedies, the cleaning and upkeep of the house. **Used** in SPAIN on wares and on services. **Registered** in or for SPAIN on January 05, 1998 under No. 2103801 (5) on services (3); SPAIN on January 20, 1998 under No. 2103800 (7) on wares; SPAIN on August 21, 2000 under No. 2289097 (1) on services (1); SPAIN on July 05, 2002 under No. 2435769 on services (2). **Proposed** Use in CANADA on wares and on services.

Le requérant revendique les couleurs suivantes comme caractéristiques de la marque de commerce : la frise est en bleu, la partie intérieure est en jaune, certaines parties ombragées de la partie intérieure sont en orange et les lettres ainsi que la bordure de la frise sont en noir.

Selon le requérant, la traduction anglaise des mots LA BOTICA DE LA ABUELA est "GRANDMOTHER'S PHARMACY".

MARCHANDISES: Imprimés, notamment livres, magazines et brochures ayant trait à la santé, à l'hygiène, à la nutrition, aux remèdes maison, au nettoyage et à l'entretien de la maison, affiches, cartes postales, cartes de correspondance, photographies, photographies non montées; papeterie, notamment autocollants en papier. **SERVICES:** (1) Services dans le domaine des télécommunications, notamment services de diffusion d'émissions de radio et de télévision, et communications au moyen de réseaux informatiques mondiaux et locaux. (2) Service de magasin de détail, notamment vente par correspondance et vente en ligne au détail au moyen d'un réseau informatique de marchandises ayant trait à la santé, à l'hygiène, à l'alimentation, aux remèdes maison, au nettoyage et à l'entretien ménagers, aux vêtements et aux articles cadeaux. (3) Services de divertissement, notamment production, exploitation et diffusion d'émissions télévisées sur les sujets de la santé, de l'hygiène, des régimes, des remèdes maison, du nettoyage et de l'entretien ménager. **Employée:** ESPAGNE en liaison avec les marchandises et en liaison avec les services. **Enregistrée** dans ou pour ESPAGNE le 05 janvier 1998 sous le No. 2103801 (5) en liaison avec les services (3); ESPAGNE le 20 janvier 1998 sous le No. 2103800 (7) en liaison avec les marchandises; ESPAGNE le 21 août 2000 sous le No. 2289097 (1) en liaison avec les services (1); ESPAGNE le 05 juillet 2002 sous le No. 2435769 en liaison avec les services (2). **Emploi** projeté au CANADA en liaison avec les marchandises et en liaison avec les services.

1,148,850. 2002/08/06. Return on Innovation Management Ltd., 4 King Street West, Suite 1800, Toronto, ONTARIO, M5H1B6 **Representative for Service/Représentant pour Signification:** FRASER MILNER CASGRAIN LLP, 99 BANK STREET, SUITE 1420, OTTAWA, ONTARIO, K1P1H4

RETURN ON INNOVATION

SERVICES: Investment fund and investment management namely portfolio management and investment counselling, recordkeeping, administration and financial advisory services. **Proposed** Use in CANADA on services.

SERVICES: Services de gestion de fonds d'investissement et d'investissements, notamment services de gestion de portefeuille, services de conseil en placement, services de tenue de livres, services d'administration et services de conseil financier. **Emploi** projeté au CANADA en liaison avec les services.

1,148,935. 2002/08/06. JOAQUIM MIRANDA CAMPELO & FILHOS, LDA, Rua D. Afonso Henriques, no. 612, 4435-006 Rio Tinto, PORTUGAL **Representative for Service/Représentant pour Signification:** ROBIC, 55 ST-JACQUES, MONTRÉAL, QUEBEC, H2Y3X2

CAMPELO PRESTIGE

WARES: (1) Olive oil; vinegar. (2) Alcoholic beverages (with the exception of beers), namely wines and brandies. **Proposed** Use in CANADA on wares.

MARCHANDISES: (1) Huile d'olive; vinaigre. (2) Boissons alcoolisées (à l'exclusion des bières), notamment vins et cognac. **Emploi** projeté au CANADA en liaison avec les marchandises.

1,148,946. 2002/08/06. In-Sync Consumer Insight Corp., Suite 300, 30 Soudan Avenue, Toronto, ONTARIO, M4S1V6 **Representative for Service/Représentant pour Signification:** GOWLING LAFLEUR HENDERSON LLP, SUITE 4900, COMMERCE COURT WEST, TORONTO, ONTARIO, M5L1J3

MISSION CRITICAL

SERVICES: Conducting online business and market research surveys; Consultation services in the field of marketing. **Used** in CANADA since at least as early as May 2002 on services.

SERVICES: Tenue d'études sur l'entreprise et d'études de marché en ligne; services de consultation dans le domaine de la commercialisation. **Employée** au CANADA depuis au moins aussi tôt que mai 2002 en liaison avec les services.

1,149,033. 2002/08/07. KENNETH IRWIN WINOKUR, 15 Towns Road, Vaucluse, New South Wales, 2030, AUSTRALIA
Representative for Service/Représentant pour Signification:
 CASSAN MACLEAN, SUITE 401, 80 ABERDEEN STREET,
 OTTAWA, ONTARIO, K1S5R5



The right to the exclusive use of the words FACE, VITAMINS and C is disclaimed apart from the trade-mark.

WARES: Topical anti-oxidant and vitamin preparations, namely skin creams and oils, cleansers, exfoliators and masques, eye cream, deodorants; hair lotions; vitamins; topical anti-oxidants and vitamin preparations for promoting collagen synthesis and for treatment of sun-damaged skin. **Used** in CANADA since at least as early as May 2002 on wares. **Used** in AUSTRALIA on wares. **Registered** in or for AUSTRALIA on November 01, 1999 under No. 812128 on wares.

Le droit à l'usage exclusif des mots FACE, VITAMINS et C en dehors de la marque de commerce n'est pas accordé.

MARCHANDISES: Préparations topiques antioxydantes et vitaminiques, notamment : crèmes et huiles pour la peau, nettoyants, exfoliants et masques, crème pour les yeux, déodorants; lotions capillaires; vitamines; préparations topiques antioxydantes et vitaminiques pour favoriser la synthèse du collagène et pour traiter les peaux abîmées par le soleil. **Employée** au CANADA depuis au moins aussi tôt que mai 2002 en liaison avec les marchandises. **Employée:** AUSTRALIE en liaison avec les marchandises. **Enregistrée** dans ou pour AUSTRALIE le 01 novembre 1999 sous le No. 812128 en liaison avec les marchandises.

1,149,067. 2002/08/07. Zenerji LLC, P.O. Box 7189, 5801 Pelican Bay Blvd., Suite 104, Naples, Florida, 34101, UNITED STATES OF AMERICA **Representative for Service/Représentant pour Signification:** ROBERT D. MCDONALD, (MILLER THOMSON LLP), 2700 COMMERCE PLACE, 10155 - 102ND STREET, EDMONTON, ALBERTA, T5J4G8

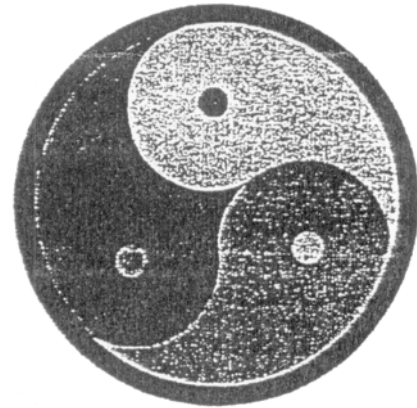

SERVICES: (1) Business management services provided to operating companies (businesses) and financial and real estate management services provided to operating companies (businesses). (2) Business management for operating companies (businesses). (3) Business management planning and supervision for operating companies (businesses). (4) Financial management for operating companies (businesses). (5) Financial planning for operating companies (businesses). (6) Real estate management for operating companies (businesses). (7) Real estate planning for operating companies (businesses). **Proposed** Use in CANADA on services.

SERVICES: (1) Services de gestion des affaires pour l'exploitation d'entreprises (commerces) et services de gestion financière et immobilière pour l'exploitation d'entreprises (commerces). (2) Gestion des affaires pour exploitation d'entreprises (commerces). (3) Planification et supervision de gestion des affaires pour sociétés exploitantes. (4) Gestion financière pour exploitation d'entreprises (commerces). (5) Planification financière pour les sociétés exploitantes (entreprises). (6) Gestion immobilière pour les sociétés exploitantes (entreprises). (7) Planification immobilière pour les sociétés exploitantes (entreprises). **Emploi** projeté au CANADA en liaison avec les services.

1,149,329. 2002/08/09. ASIS INTERNATIONAL, INC. (A Delaware Corporation), 1625 Prince Street, Alexandria, VA 22314, UNITED STATES OF AMERICA **Representative for Service/Représentant pour Signification:** GOWLING LAFLEUR HENDERSON LLP, SUITE 2600, 160 ELGIN STREET, P.O. BOX 466, STATION D, OTTAWA, ONTARIO, K1P1C3

ADVANCING SECURITY WORLDWIDE

The right to the exclusive use of the word SECURITY is disclaimed apart from the trade-mark.

SERVICES: (1) Association services, namely, promoting the interests of security professionals and providing information about security issues, solutions, testing and certification in the field of security. (2) Development and dissemination of educational programs and materials in the field of security. **Proposed** Use in CANADA on services.

Le droit à l'usage exclusif du mot SECURITY en dehors de la marque de commerce n'est pas accordé.

SERVICES: (1) Services liés aux associations, notamment promotion des intérêts des professionnels de la sécurité et fourniture d'information ayant trait aux questions de sécurité, solutions, essais et certification dans le domaine de la sécurité. (2) Élaboration et diffusion de programmes et de matériel éducatifs dans le domaine de la sécurité. **Emploi** projeté au CANADA en liaison avec les services.

1,149,513. 2002/08/12. Marketing Adolf Bernert International Inc., 49 rue Eaton, Kirkland, QUÉBEC, H9M3S4

EDUCDATA

MARCHANDISES: Jeux pédagogiques élaborés sur des CD ainsi que sur des fiches (questions - réponses) accompagnées d'un mini-ordinateur mécanique. **Employée** au CANADA depuis 1984 en liaison avec les marchandises.

WARES: Educational games on CD and on (question-and-answer) cards accompanied by a mechanical minicomputer. **Used** in CANADA since 1984 on wares.

1,149,607. 2002/08/13. MARITZ INC., 1375 North Highway Drive, Fenton, Missouri 63099, UNITED STATES OF AMERICA **Representative for Service/Représentant pour Signification:** SMART & BIGGAR, 438 UNIVERSITY AVENUE, SUITE 1500, BOX 111, TORONTO, ONTARIO, M5G2K8

THE SCIENCE AND ART OF PEOPLE AND POTENTIAL

SERVICES: (1) Promoting, conducting, and administering business performance improvement programs and consumer incentive award programs for others; promoting the goods and services of others through the access and redemption of awards received in connection with incentive award programs; business consultation in the fields of business performance improvement programs and incentive award programs; marketing research services; travel management services; travel agency services, namely, coordination of travel and travel reservations for transportation; making temporary lodging reservations for others. (2) Promoting, conducting, and administering business performance improvement programs and consumer incentive award programs for others; promoting the goods and services of others through the access and redemption of awards received in connection with incentive award programs; business consultation in the fields of business performance improvement programs and incentive award programs; marketing research services; travel management services; travel agency services, namely, coordination of travel and travel reservations for transportation. **Used** in CANADA since at least as early as May 22, 2002 on

services (1). **Priority** Filing Date: June 24, 2002, Country: UNITED STATES OF AMERICA, Application No: 76/424,751 in association with the same kind of services. **Used** in UNITED STATES OF AMERICA on services (2). **Registered** in or for UNITED STATES OF AMERICA on August 26, 2003 under No. 2,755,572 on services (2).

SERVICES: (1) Promotion, tenue et administration de programmes d'amélioration de rendement des affaires et de programmes de primes d'incitation destinés aux consommateurs pour des tiers; promotion des biens et services de tiers au moyen de l'accès à des primes reçues en rapport avec des programmes de primes d'incitation et le rachat de ces dernières; consultation commerciale dans le domaine de programmes d'amélioration de rendement des affaires et de programmes de primes d'incitation; services de recherche en commercialisation; services de gestion de voyages; services d'agence de voyage, notamment coordination de voyages et réservations de transport pour voyages; réservations d'hébergement temporaire pour des tiers. (2) Promotion, tenue et administration de programmes d'amélioration de rendement des affaires et de programmes de primes d'incitation destinés aux consommateurs pour des tiers; promotion des biens et services de tiers au moyen de l'accès à des primes reçues en rapport avec des programmes de primes d'incitation et le rachat de ces dernières; consultation commerciale dans le domaine de programmes d'amélioration de rendement des affaires et de programmes de primes d'incitation; services de recherche en commercialisation; services de gestion de voyages; services d'agence de voyage, notamment coordination de voyages et réservations de transport pour voyages. **Employée** au CANADA depuis au moins aussi tôt que le 22 mai 2002 en liaison avec les services (1). **Date** de priorité de production: 24 juin 2002, pays: ÉTATS-UNIS D'AMÉRIQUE, demande no: 76/424,751 en liaison avec le même genre de services. **Employée:** ÉTATS-UNIS D'AMÉRIQUE en liaison avec les services (2). **Enregistrée** dans ou pour ÉTATS-UNIS D'AMÉRIQUE le 26 août 2003 sous le No. 2,755,572 en liaison avec les services (2).

1,149,609. 2002/08/13. HYDROHEALTH COLON HYDROTHERAPY LIMITED, 2204, Admiralty Centre, Tower I, 18 Harcourt Road, HONG KONG, CHINA **Representative for Service/Représentant pour Signification:** SMART & BIGGAR, 438 UNIVERSITY AVENUE, SUITE 1500, BOX 111, TORONTO, ONTARIO, M5G2K8



A transliteration for the Chinese characters is SHUI; JIAN; TANG. A translation of the Chinese characters is liquid; healthy and strong; meeting room, as provided by the applicant.

The right to the exclusive use of the word HEALTH is disclaimed apart from the trade-mark.

SERVICES: Providing cleansing services relating to colon; providing consultancy services relating to health; providing information relation to health and body care. **Used** in HONG KONG, CHINA on services. **Registered** in or for HONG KONG, CHINA on July 27, 2001 under No. 2002BO9721 on services. **Proposed** Use in CANADA on services.

La translittération des caractères chinois est SHUI; JIAN; TANG. La traduction en anglais des caractères chinois est "liquid; healthy and strong; meeting room", telle que fournie par le requérant.

Le droit à l'usage exclusif du mot HEALTH en dehors de la marque de commerce n'est pas accordé.

SERVICES: Fourniture de services de nettoyage ayant trait au colon; fourniture de services de conseil ayant trait à santé; fourniture d'information ayant trait à la santé et aux soins du corps. **Employée:** HONG KONG, CHINE en liaison avec les services. **Enregistrée** dans ou pour HONG KONG, CHINE le 27 juillet 2001 sous le No. 2002BO9721 en liaison avec les services. **Emploi** projeté au CANADA en liaison avec les services.

1,149,703. 2002/08/20. TUTTI FRUITTI HOLDINGS INC., 58 Frank Endean Road, Richmond Hill, ONTARIO, L4S1X4
Representative for Service/Représentant pour Signification: RIDOUT & MAYBEE LLP, 1 CITY CENTRE DRIVE, SUITE 308, MISSISSAUGA, ONTARIO, L5B1M2



SERVICES: (1) Operation of retail stores selling candies, sweets, confectionaries, gift items, toys for children and party accessories. (2) Franchising of retail stores selling candies, sweets, confectionaries, gift items, toys for children and party accessories. **Used** in CANADA since at least as early as May 16, 2001 on services (1). **Proposed** Use in CANADA on services (2).

SERVICES: (1) Exploitation de magasins de vente au détail de friandises, sucreries, confiseries, articles-cadeaux, jouets pour enfants et articles de fête. (2) Franchisage de magasins de vente au détail de friandises, sucreries, confiseries, articles-cadeaux, jouets pour enfants et articles de fête. **Employée** au CANADA depuis au moins aussi tôt que le 16 mai 2001 en liaison avec les services (1). **Emploi** projeté au CANADA en liaison avec les services (2).

1,149,898. 2002/08/16. FOX RENT A CAR, INC., organized under the laws of California, 10201 South La Cienega Boulevard, Los Angeles, California 90045, UNITED STATES OF AMERICA
Representative for Service/Représentant pour Signification: JOSEPH I. ETIGSON, (GARDINER, ROBERTS LLP), SCOTIA PLAZA, SUITE 3100, 40 KING STREET WEST, TORONTO, ONTARIO, M5H3Y2

FOX RENT A CAR

The right to the exclusive use of the words RENT A CAR is disclaimed apart from the trade-mark.

SERVICES: Rental car services. **Used** in UNITED STATES OF AMERICA on services. **Registered** in or for UNITED STATES OF AMERICA on October 24, 2000 under No. 2397627 on services.

Le droit à l'usage exclusif des mots RENT A CAR en dehors de la marque de commerce n'est pas accordé.

SERVICES: Services de location d'automobiles. **Employée:** ÉTATS-UNIS D'AMÉRIQUE en liaison avec les services. **Enregistrée** dans ou pour ÉTATS-UNIS D'AMÉRIQUE le 24 octobre 2000 sous le No. 2397627 en liaison avec les services.

1,150,042. 2002/08/19. Precision Collision Automotive (A division of Trans Island Towing & Rescue Limited), P.O. Box 191, 5 Duggan Street, Grand Falls-Windsor, NEWFOUNDLAND, A2A2J4

Collision Reporting Centre

The right to the exclusive use of the words COLLISION and CENTRE is disclaimed apart from the trade-mark.

SERVICES: Operation of an auto body repair and refinishing facility. **Proposed** Use in CANADA on services.

Le droit à l'usage exclusif des mots COLLISION et CENTRE en dehors de la marque de commerce n'est pas accordé.

SERVICES: Exploitation d'une installation de réparation de carrosserie et de revernissage d'automobiles. **Emploi** projeté au CANADA en liaison avec les services.

1,150,380. 2002/08/20. Aseptico, Inc., 8333 216th Street S.E., Woodinville, Washington, 98072, UNITED STATES OF AMERICA
Representative for Service/Représentant pour Signification: MARIE CAPEWELL, M. CAPEWELL & ASSOCIATE, SUITE 301 - 1331 HOMER STREET, VANCOUVER, BRITISH COLUMBIA, V6B5M5

ENDO ITR

WARES: Electronic motor systems for use in the practice of medicine and primarily in the practice of dentistry, namely a power unit, an electronic motor, electrical control circuits used to modify the output of the motor, and control switches for adjusting motor outputs. **Priority** Filing Date: June 19, 2002, Country: UNITED STATES OF AMERICA, Application No: 76/423,974 in association with the same kind of wares. **Used** in UNITED STATES OF AMERICA on wares. **Registered** in or for UNITED STATES OF AMERICA on September 16, 2003 under No. 2,763,740 on wares. **Proposed** Use in CANADA on wares.

MARCHANDISES: Systèmes de moteur électronique à utiliser en médecine et surtout en dentisterie, nommément une alimentation électrique, un moteur électronique, des circuits de commande électriques permettant de modifier la vitesse du moteur et des interrupteurs de commande permettant de régler la vitesse du moteur. **Date** de priorité de production: 19 juin 2002, pays:

ÉTATS-UNIS D'AMÉRIQUE, demande no: 76/423,974 en liaison avec le même genre de marchandises. **Employée:** ÉTATS-UNIS D'AMÉRIQUE en liaison avec les marchandises. **Enregistrée** dans ou pour ÉTATS-UNIS D'AMÉRIQUE le 16 septembre 2003 sous le No. 2,763,740 en liaison avec les marchandises. **Emploi** projeté au CANADA en liaison avec les marchandises.

1,150,381. 2002/08/20. Aseptico, Inc., 8333 216th Street S.E., Woodinville, Washington, 98072, UNITED STATES OF AMERICA **Representative for Service/Représentant pour Signification:** MARIE CAPEWELL, M. CAPEWELL & ASSOCIATE, SUITE 301 - 1331 HOMER STREET, VANCOUVER, BRITISH COLUMBIA, V6B5M5

ENDO DTC

WARES: Electronic motor systems for use in the practice of medicine and primarily in the practice of dentistry, namely a power unit, an electronic motor, electrical control circuits used to modify the output of the motor, and control switches, including a foot pedal for adjusting motor outputs. **Priority** Filing Date: June 19, 2002, Country: UNITED STATES OF AMERICA, Application No: 76/423,327 in association with the same kind of wares. **Used** in UNITED STATES OF AMERICA on wares. **Registered** in or for UNITED STATES OF AMERICA on October 07, 2003 under No. 2,771,119 on wares. **Proposed** Use in CANADA on wares.

MARCHANDISES: Systèmes de moteur électronique à utiliser en médecine et surtout en dentisterie, notamment une alimentation électrique, un moteur électronique, des circuits de commande électriques permettant de modifier la vitesse du moteur et des interrupteurs de commande, y compris une pédale permettant de régler la vitesse du moteur. **Date** de priorité de production: 19 juin 2002, pays: ÉTATS-UNIS D'AMÉRIQUE, demande no: 76/423,327 en liaison avec le même genre de marchandises. **Employée:** ÉTATS-UNIS D'AMÉRIQUE en liaison avec les marchandises. **Enregistrée** dans ou pour ÉTATS-UNIS D'AMÉRIQUE le 07 octobre 2003 sous le No. 2,771,119 en liaison avec les marchandises. **Emploi** projeté au CANADA en liaison avec les marchandises.

1,150,392. 2002/08/22. SAR-MED INC., 67, Boul. Montpellier, St-Laurent, QUEBEC, H4N2G3

TOTALGARD

WARES: Nurses bouffant caps and latex and vinyl medical gloves. **Proposed** Use in CANADA on wares.

MARCHANDISES: Bonnets bouffants pour personnel infirmier et gants médicaux en latex et en vinyle. **Emploi** projeté au CANADA en liaison avec les marchandises.

1,150,410. 2002/08/21. Jefferson Marion Moore III, 708 Norwalk Street, Nashville, Tennessee, 37214, UNITED STATES OF AMERICA **Representative for Service/Représentant pour Signification:** SHAPIRO COHEN, P.O. BOX 3440, STATION D, 112 KENT STREET, SUITE 2001, OTTAWA, ONTARIO, K1P6P1

SKYE MOORE

The right to the exclusive use of the word MOORE is disclaimed apart from the trade-mark.

SERVICES: Entertainment services, namely a recording artist and live performer. **Proposed** Use in CANADA on services.

Le droit à l'usage exclusif du mot MOORE en dehors de la marque de commerce n'est pas accordé.

SERVICES: Services de divertissement, notamment un artiste qui enregistre des oeuvres et se produit en spectacle. **Emploi** projeté au CANADA en liaison avec les services.

1,150,460. 2002/08/21. BRIDGESTONE/FIRESTONE NORTH AMERICAN TIRE, LLC a Delaware limited liability company, 1 Bridgestone Park, Nashville, Tennessee 37214, UNITED STATES OF AMERICA **Representative for Service/Représentant pour Signification:** ROBIC, 55 ST-JACQUES, MONTRÉAL, QUEBEC, H2Y3X2

DMR MAX TRACTION LIGHT TRUCK TIRE TECHNOLOGIES

The right to the exclusive use of the words MAX TRACTION and LIGHT TRUCK TIRE TECHNOLOGIES is disclaimed apart from the trade-mark.

WARES: Tires. **Proposed** Use in CANADA on wares.

Le droit à l'usage exclusif des mots MAX TRACTION and LIGHT TRUCK TIRE TECHNOLOGIES en dehors de la marque de commerce n'est pas accordé.

MARCHANDISES: Pneus. **Emploi** projeté au CANADA en liaison avec les marchandises.

1,150,505. 2002/08/22. KYE SYSTEMS CORP. (Taiwan corporation), No. 492, Sec. 5, Chung Hsin Rd., San Chung, Taipei Hsien, 241, TAIWAN **Representative for Service/Représentant pour Signification:** SIM & MCBURNEY, 330 UNIVERSITY AVENUE, 6TH FLOOR, TORONTO, ONTARIO, M5G1R7



WARES: Computers, computer printers, disk drives, computer programs, computer keyboards, computer monitors, liquid crystal display, computer scanners, computer main boards, interface cards, add-on cards, digitizers, mouse, trackball, tablet, joystick, game pad, racing wheel, amplifier, speaker, tuner, video recorder, computer software recorded on CD-ROMs for use in the operation of computer peripherals therefore, compact disc-read only memory drives, digital video disc-read only memory drives, digital video disc player, diskette storages, uninterruptible power supply,

modem, modem cards, local area network cards, ethernet cards, networking interface cards, local area network adapter, switch, hubs, bridge, router, set top box, digital subscriber line access multiplex, pc camera, digital camera, sound cards, video cards, video graphics array cards, graphic cards, personal digital assistant, cradle, double sync cable, digital recorder MP3 player, musical instrument digital interface player, global position system, personal computer memory card international association cards for notebook computer, microphone, headset, headphone, computer cases. **Proposed Use in CANADA on wares.**

MARCHANDISES: Ordinateurs, imprimantes, lecteurs de disque, programmes informatiques, claviers d'ordinateur, moniteurs d'ordinateur, écran à cristaux liquides, lecteurs optiques, cartes-mères, cartes d'interface, cartes d'extension, numériseurs, souris, boule de commande, tablette, manettes de jeux, tablette de jeu, volant de course, amplificateurs, haut-parleurs, syntoniseurs, magnétoscopes, logiciels enregistrés sur CD-ROM pour faire fonctionner les périphériques connexes, lecteurs de CD-ROM, lecteurs de DVD, lecteurs de vidéodisque numérique, disquettes d'enregistrement, bloc d'alimentation sans coupure, modem, cartes de modem, cartes de réseau local, cartes Ethernet, cartes d'interface réseau, adaptateur pour réseau local, commutateur, concentrateurs, ponts, routeurs, boîtes de câblodistribution, multiplexeurs d'accès pour ligne d'abonné numérique (DSL), caméras pour ordinateur personnel, appareils-photo numériques, cartes de son, cartes vidéo, cartes vidéographiques (VGA), cartes graphiques, assistants numériques personnels, berceaux, câble de synchronisation double, lecteur-enregistreur de fichiers MP3, lecteur à interface numérique pour instrument musical, systèmes de positionnement global, cartes PCMCIA pour ordinateurs portables, microphone, casques d'écoute, casque téléphonique, mallettes pour ordinateurs. **Emploi projeté au CANADA en liaison avec les marchandises.**

1,150,554. 2002/08/23. BITZER KÜHLMASCHINENBAU GmbH, Eschenbrunnlestrasse 15, D-71065 Sindelfingen, GERMANY **Representative for Service/Représentant pour Signification:** FETHERSTONHAUGH & CO., SUITE 900, 55 METCALFE STREET, P.O. BOX 2999, STATION D, OTTAWA, ONTARIO, K1P5Y6

BITZER

Colour is claimed as a feature of the trade-mark. In the trade-mark, the first four letters BITZ are green the letter E is primarily green but shades into red in its lower right corner, while the letter R is primarily red but shades into green in the upper left corner.

WARES: Refrigerant condensers, refrigerating units, namely compressors, pressure vessels and heat exchangers; parts for all the aforementioned wares. **Used in CANADA since at least as early as 1996 on wares. Priority Filing Date:** May 03, 2002, **Country:** GERMANY, **Application No:** 302 21 766.5/11 in association with the same kind of wares.

La couleur est revendiquée comme une caractéristique de la marque de commerce. Les quatre premières lettres, soit BITZ, sont en vert, la lettre E est principalement en vert, devenant rouge dans le coin inférieur droit, tandis que la lettre R est principalement en rouge, devenant verte dans le coin supérieur gauche.

MARCHANDISES: Condenseurs de réfrigération, groupes frigorifiques, nommément : compresseurs, réservoirs sous pression et échangeurs thermiques; et pièces pour toutes ces marchandises. **Employée au CANADA depuis au moins aussi tôt que 1996 en liaison avec les marchandises. Date de priorité de production:** 03 mai 2002, **pays:** ALLEMAGNE, **demande no:** 302 21 766.5/11 en liaison avec le même genre de marchandises.

1,150,561. 2002/08/23. WELLS FARGO & COMPANY, 420 Montgomery Street, San Francisco, California 94104, UNITED STATES OF AMERICA **Representative for Service/Représentant pour Signification:** SMART & BIGGAR, SUITE 900, 55 METCALFE STREET, P.O. BOX 2999, STATION D, OTTAWA, ONTARIO, K1P5Y6



SERVICES: Financial services, namely loan services, lease services, trust services, credit card services, mortgage services, foreign exchange services; online financial services, namely providing online access to accounts of customers via the worldwide internet. **Used in CANADA since at least as early as January 26, 1998 on services.**

SERVICES: Services financiers, nommément : services de prêt, services de location, services de fiducie, services d'opération de change; services financiers en ligne, nommément : consultation en ligne de comptes-clients au moyen d'Internet. **Employée au CANADA depuis au moins aussi tôt que le 26 janvier 1998 en liaison avec les services.**

1,150,563. 2002/08/23. MASTERCARD INTERNATIONAL INCORPORATED, 2000 Purchase Street, Purchase, New York, 10577-2509, UNITED STATES OF AMERICA **Representative for Service/Représentant pour Signification:** SMART & BIGGAR, SUITE 900, 55 METCALFE STREET, P.O. BOX 2999, STATION D, OTTAWA, ONTARIO, K1P5Y6

MASTERCARD WORKPLACE SOLUTIONS

SERVICES: Insurance services; financial services, namely credit card, debit card, charge card and stored value prepaid card services; credit services; remote payment services; stored value electronic purse services, providing electronic funds and currency transfer services, electronic payments services, prepaid telephone calling card services, cash disbursement services, and transaction authorization and settlement services; provision of

debt and credit services by means of radio frequency identification devices (transponders); travel insurance services; cheque verification services; issuing and redemption services all relating to travellers cheques and travel vouchers; the provision of financial services, namely credit card, debit card, charge card and stored value prepaid card services for the support of retail services provided through mobile telecommunications means, including payment services through wireless devices; the provision of financial services namely credit card, debit card, charge card and stored value prepaid card services for the support of retail services provided on-line, through networks or other electronic means using electronically digitised information; providing of financial services to the public in the form of handheld card technology incorporating a digital data storage facility such data representing monetary value than can be added to or subtracted from accordingly; bill payment services provided through a website; on-line banking; financial services provided over the telephone and by means of a global computer network or the internet. **Proposed Use in CANADA on services.**

SERVICES: Services d'assurances; services financiers, nommément services de cartes de crédit, de cartes de débit, de cartes de paiement et de cartes de prépaiement à valeur déposée; services de crédit; services de paiement à distance; services de bourses électroniques à valeur mémorisée, offre de services de transfert de fonds et de devises, services de paiements électroniques, services de cartes d'appels téléphoniques prépayées, services de débours de fonds et services d'autorisation de transactions et de règlements; offre de services de débit et crédit via des dispositifs hertziens d'identification (transpondeurs); services d'assurance-voyage; services de vérification de chèques; services d'émission et de rachat ayant trait à des chèques de voyage et des bons d'échange; fourniture de services financiers, nommément services de cartes de crédit, de carte de débit, de cartes de paiement et de cartes de prépaiement à valeur déposée pour soutenir des services de vente au détail offerts par des moyens de télécommunication mobiles, y compris des services de paiement par dispositifs sans fil; fourniture de services financiers, nommément services de cartes de crédit, de carte de débit, de cartes de paiement et de cartes de prépaiement à valeur déposée pour soutenir des services de vente au détail offerts en ligne à travers des réseaux ou d'autres moyens électroniques utilisant de l'information numérisée électroniquement; fourniture au public de services financiers sous la forme d'une technologie basée sur une carte intégrant un dispositif de mémorisation de données numériques comme des valeurs monétaires pouvant être ajoutées ou retranchées en conséquence; services de règlement de factures fournis à travers un site Web; opérations bancaires en ligne; services financiers fournis par téléphone et au moyen d'un réseau informatique mondial ou d'Internet. **Emploi projeté au CANADA en liaison avec les services.**

1,150,569. 2002/08/23. JUST-IN CASE FIRE LTD., 3830 7th Street, S.E., Calgary, ALBERTA, T2G2Y8 **Representative for Service/Représentant pour Signification:** OGILVY RENAULT, 45 O'CONNOR STREET, SUITE 1600, OTTAWA, ONTARIO, K1P1A4



The right to the exclusive use of the words FIRE and CADDY is disclaimed apart from the trade-mark.

WARES: Portable fire suppression systems. **Used** in CANADA since at least as early as March 2002 on wares.

Le droit à l'usage exclusif des mots FIRE et CADDY en dehors de la marque de commerce n'est pas accordé.

MARCHANDISES: Systèmes d'extincteurs automatiques portables. **Employée** au CANADA depuis au moins aussi tôt que mars 2002 en liaison avec les marchandises.

1,150,570. 2002/08/23. JUST-IN CASE FIRE LTD., 3830 7th Street, S.E., Calgary, ALBERTA, T2G2Y8 **Representative for Service/Représentant pour Signification:** OGILVY RENAULT, 45 O'CONNOR STREET, SUITE 1600, OTTAWA, ONTARIO, K1P1A4

FIRE CADDY

The right to the exclusive use of the words FIRE and CADDY is disclaimed apart from the trade-mark.

WARES: Portable fire suppression systems. **Used** in CANADA since at least as early as March 2002 on wares.

Le droit à l'usage exclusif des mots FIRE et CADDY en dehors de la marque de commerce n'est pas accordé.

MARCHANDISES: Systèmes d'extincteurs automatiques portables. **Employée** au CANADA depuis au moins aussi tôt que mars 2002 en liaison avec les marchandises.

1,150,605. 2002/08/26. Gorfam Holdings Ltd., 302 - 75 Albert Street, Winnipeg, MANITOBA, R3B1G3

RACHEL MARA

The right to the exclusive use of the word MARA is disclaimed apart from the trade-mark.

WARES: Ladies - tops, skirts, pant, shorts, dresses. **Used** in CANADA since October 1999 on wares.

Le droit à l'usage exclusif du mot MARA en dehors de la marque de commerce n'est pas accordé.

MARCHANDISES: Hauts, jupes, pantalons, shorts, robes pour femmes. **Employée** au CANADA depuis octobre 1999 en liaison avec les marchandises.

1,150,627. 2002/08/27. S.A.H. Consultant Ltd., 6541 Fraser Street, Vancouver, BRITISH COLUMBIA, V5X3T4

ALL About FEET

The right to the exclusive use of the word FEET is disclaimed apart from the trade-mark.

WARES: Specialized orthopedic shoes and custom-fitted orthotic shoe pads. **Used** in CANADA since August 01, 2002 on wares.

Le droit à l'usage exclusif du mot FEET en dehors de la marque de commerce n'est pas accordé.

MARCHANDISES: Chaussures orthopédiques spécialisées et garnitures intérieures de chaussures orthopédiques sur mesure. **Employée** au CANADA depuis 01 août 2002 en liaison avec les marchandises.

1,150,649. 2002/08/28. TAXXON INC., 2 ROBERT SPECK PARKWAY SUITE 750, MISSISSAUGA, ONTARIO, L4Z1H8

ZEENET

SERVICES: Financial services, namely mortgage brokerage and loan consulting; financial consulting. **Used** in CANADA since August 10, 2001 on services.

SERVICES: Services financiers, notamment services de conseil en courtage et prêts hypothécaires; consultation financière. **Employée** au CANADA depuis 10 août 2001 en liaison avec les services.

1,150,837. 2002/08/27. Deng Honghai, 10939 - 38 Avenue, Edmonton, ALBERTA, T6J0K6
Certification Mark/Marque de certification

AcuPlaster

The right to the exclusive use of the word PLASTER is disclaimed apart from the trade-mark.

The use of the certification mark is intended to indicate that the specific wares listed in association with which it is used are of the following defined standard: (1) The AcuPlaster is drug-taking-free solution. Instead of orally administration, the prescribed herbs suitable for preventing or/and treating a disease must be applied on the relevant acupoint or/and the affected part by plastering. The herbal components must be transcutaneously delivered into human body without passing the digestive system and not being affected by food and digestive juice in the digestive system. There is no damage caused by wrong intake. (2) The AcuPlaster is needleless acupuncture. The relevant acupoint for preventing or/and treating a disease must be treated by the suitable prescribed herbs without needling. It must be painless and well tolerated even by infants and children. There is no allergic reaction due to needling and pain caused by needling in its application. (3) The AcuPlaster is safe. It is natural. Its application must be completely free from any risk caused by eating and needling. There is no toxic or side effect found in its applications. It must be able to be tried and alternated, and correctable of any mistakes made on the body

by using it. (4) The AcuPlaster is convenient to use for self-care and easy to carry. (5) The AcuPlaster for each type of problem is enclosed the relevant detail instruction and acupoint Figure for self-care. Each package of AcuPlaster must include proper herbal plasters, combined gauze pads or ointments for supporting the plasters, tapes for fixing the gauze pad, alcohol pads for cleaning the affected part or/and other fittings. All AcuPlaster products must completely and fully meet a set of standards defined. Anyone that does not completely and fully meet the set of standards must be excluded.

WARES: Herbal plaster applied on the relevant acupoint or/and the affected part for preventing or/and treating a disease. The herbal plaster is prepared by grinding or extracting and mixing a variable herbal composition and a commonly used herbal composition. The former is a set of herbs selected for preventing or/and treating a disease according to the relevant prescription of traditional Chinese Medicine. The latter consists of herbal materials that can communicate and activate channels and collaterals, promote the flow of vital energy and blood, soften locally keratin layers of human skin and transcutaneously deliver the effective components into human body, and prevent contact dermatitis. It is placed topically on the relevant acupoint or/and the affected part rather than given orally so that the pathway for its effects is directly led to the affected part of the body. **Used** in CANADA since May 30, 2002 on wares.

Le droit à l'usage exclusif du mot PLASTER en dehors de la marque de commerce n'est pas accordé.

L'utilisation de la marque de certification sert à indiquer que les marchandises spécifiques répertoriées en association avec la marque de certification correspondante font partie de la norme définie qui suit : (1) L'AcuPlaster est une solution non médicamenteuse. Au lieu de les administrer oralement, les herbes prescrites appropriées pour prévenir et/ou traiter une maladie doivent être appliquées sur le point d'acupuncture pertinent et/ou sur la partie affectée par plâtrage. Les composants herbaux doivent être administrés par voie percutanée au corps humain, sans passer dans le système digestif, et ne pas être affectés par les aliments et par les sucs du système digestif. Les dommages dus à une administration erronée sont nuls. (2) L'AcuPlaster est un produit de traitement par acupuncture sans aiguille. Le point d'acupuncture pertinent permettant de prévenir et/ou de traiter une maladie doit être traité au moyen des herbes prescrites appropriées, sans piquage. Ce point doit être indolore et bien toléré, même en ce qui concerne les bébés et les enfants. Toute réaction allergique due à un piquage et toute douleur causée par un piquage dans son application sont nulles. (3) L'AcuPlaster est sécuritaire. Il est naturel. Son application doit être complètement exempte de tout risque imputable à l'alimentation et au piquage. Ses applications ne présentent aucun effet toxique ou secondaire. Il doit pouvoir être essayé et alterné, et doit être corrigé par suite de toute utilisation erronée sur le corps. (4) L'AcuPlaster est commode à utiliser pour les soins à prodiguer sur soi et est facile à transporter. (5) L'AcuPlaster, pour chaque sorte de problème, contient les instructions détaillées et l'emplacement du point d'acupuncture correspondant à l'affection devant être auto-traitée. Chaque paquet d'AcuPlaster doit comprendre les emplâtres d'herbes appropriés, les tampons de gaze combinés ou les

onguents à l'appui des emplâtres, les bandes pour fixer le tampon de gaze, les tampons à l'alcool pour nettoyer la partie affectée et/ou d'autres accessoires. Tous les produits AcuPlaster doivent entièrement satisfaire à un ensemble de normes définies. Quiconque ne satisfaisant pas entièrement à l'ensemble des normes ne doit pas s'arroger cette marque de certification.

MARCHANDISES: Emplâtre d'herbes appliqué sur le point d'acupuncture pertinent et/ou sur la région affectée afin de prévenir et/ou de traiter une maladie. L'emplâtre d'herbes est préparé en broyant ou en extrayant et en mélangeant un composé d'herbes variables et un composé d'herbes d'usage commun. Le premier comprend un ensemble d'herbes sélectionnées pour prévenir et/ou traiter une maladie selon la prescription appropriée en médecine chinoise conventionnelle. Le deuxième comprend des matières d'herbes qui peuvent commander et activer des canaux et des collatéraux, favoriser le débit d'énergie vitale et de sang, assouplir localement les couches de kératine de la peau humaine et administrer de façon transdermique les composants efficaces dans le corps humain, et prévenir la dermatite de contact. Il est utilisé en usage topique sur le point d'acupuncture pertinent et/ou sur la région affectée plutôt que d'être donné oralement afin que, grâce à cette voie d'administration, ses effets soient conduits directement vers la région du corps affectée. **Employée** au CANADA depuis 30 mai 2002 en liaison avec les marchandises.

1,150,901. 2002/08/29. PECHINEY RHENALU société anonyme, 7, Place du Chancelier Adenauer, 75116 Paris, FRANCE **Representative for Service/Représentant pour Signification:** GOUDREAU GAGE DUBUC, TOUR DE LA BOURSE, BUREAU 3400, 800 PLACE-VICTORIA, C.P. 242, MONTREAL, QUÉBEC, H4Z1E9

EVALIFE

MARCHANDISES: Tôles et bandes en alliage d'aluminium pour échangeurs thermiques pour automobiles, et notamment pour évaporateurs utilisés dans le domaine de la climatisation d'automobiles. **Date** de priorité de production: 04 mars 2002, pays: FRANCE, demande no: 02 3 151 487 en liaison avec le même genre de marchandises. **Employée:** FRANCE en liaison avec les marchandises. **Enregistrée** dans ou pour FRANCE le 04 mars 2002 sous le No. 02 3 151 487 en liaison avec les marchandises.

WARES: Sheets and strips made of aluminum alloy for heat exchanges for automobiles, and, in particular, for evaporators used in air conditioning of automobiles. **Priority** Filing Date: March 04, 2002, Country: FRANCE, Application No: 02 3 151 487 in association with the same kind of wares. **Used** in FRANCE on wares. **Registered** in or for FRANCE on March 04, 2002 under No. 02 3 151 487 on wares.

1,150,903. 2002/08/29. ARJO WIGGINS PAPIERS COUCHES Société par Actions Simplifiée, 117, Quai du Président Roosevelt, 92130 Issy Les Moulineaux, FRANCE **Representative for Service/Représentant pour Signification:** GOUDREAU GAGE DUBUC, TOUR DE LA BOURSE, BUREAU 3400, 800 PLACE-VICTORIA, C.P. 242, MONTREAL, QUÉBEC, H4Z1E9



MARCHANDISES: Papier mi-ouvré; feuilles de papier couché semi-ouvrées destinées à la fabrication de cartes à jouer. **Date** de priorité de production: 13 mars 2002, pays: FRANCE, demande no: 02 3153348 en liaison avec le même genre de marchandises. **Employée:** FRANCE en liaison avec les marchandises. **Enregistrée** dans ou pour FRANCE le 13 mars 2002 sous le No. 02 3153348 en liaison avec les marchandises.

WARES: Semi-finished paper; sheets of coated, semi-finished paper intended for the manufacture of playing cards. **Priority** Filing Date: March 13, 2002, Country: FRANCE, Application No: 02 3153348 in association with the same kind of wares. **Used** in FRANCE on wares. **Registered** in or for FRANCE on March 13, 2002 under No. 02 3153348 on wares.

1,151,000. 2002/08/28. Giant Manufacturing Co., Ltd., 19, Shun Farn Road, Long Chuan Li, Tachia, Taichung Hsien, Taiwan, CHINA **Representative for Service/Représentant pour Signification:** CASSAN MACLEAN, SUITE 401, 80 ABERDEEN STREET, OTTAWA, ONTARIO, K1S5R5

REVIVE

WARES: Bicycles, collapsible bicycles, electric bicycles and electric collapsible bicycles, and structural parts therefore; accessories for bicycles, collapsible bicycles, electric bicycles and electric collapsible bicycles, namely, frames, handlebars, handlebar stems, head sets, derailleurs, gears, saddles, saddle covers, saddle bags, seat posts, seat tubes, pedals, cranks, wheels, tubes, tires, rims, spokes, pumps, forks, carriers, mud guards, chains, chain guards, bells, hubs, brakes and levers, toe straps and clips. **Proposed** Use in CANADA on wares.

MARCHANDISES: Bicyclettes, bicyclettes pliables, bicyclettes électriques et bicyclettes électriques pliables, et leurs pièces structurales; accessoires pour bicyclettes, bicyclettes pliables, bicyclettes électriques et bicyclettes électriques pliables, notamment cadres, guidons, tiges de guidon, casques, dérailleurs, engrenages, selles, housses pour selle, sacoches de selle, tiges de selles, tubes de selle, pédales, manivelles, roues, tubes, pneus, jantes, rayons, pompes, fourchettes, porte-bagages, garde-boue, chaînes, garde-chaînes, cloches, moyeux, freins et leviers, courroies de cale-pieds et pinces. **Emploi** projeté au CANADA en liaison avec les marchandises.

1,151,032. 2002/08/28. Ansell Services, Inc., 200 Schulz Drive, Red Bank, New Jersey, 07701, UNITED STATES OF AMERICA **Representative for Service/Représentant pour Signification:** BORDEN LADNER GERVAIS LLP, SCOTIA PLAZA, 40 KING STREET WEST, TORONTO, ONTARIO, M5H3Y4

GOLDKNIT

WARES: Protective industrial work gloves. **Used** in CANADA since at least as early as December 1997 on wares. **Priority** Filing Date: March 25, 2002, Country: UNITED STATES OF AMERICA, Application No: 76/387,083 in association with the same kind of wares. **Used** in UNITED STATES OF AMERICA on wares. **Registered** in or for UNITED STATES OF AMERICA on October 07, 2003 under No. 2,770,927 on wares.

MARCHANDISES: Gants de travail industriels. **Employée** au CANADA depuis au moins aussi tôt que décembre 1997 en liaison avec les marchandises. **Date** de priorité de production: 25 mars 2002, pays: ÉTATS-UNIS D'AMÉRIQUE, demande no: 76/387,083 en liaison avec le même genre de marchandises. **Employée:** ÉTATS-UNIS D'AMÉRIQUE en liaison avec les marchandises. **Enregistrée** dans ou pour ÉTATS-UNIS D'AMÉRIQUE le 07 octobre 2003 sous le No. 2,770,927 en liaison avec les marchandises.

1,151,362. 2002/09/03. Ryshco Media Inc., 365 rue St-Jean, Suite 103, Longueuil, QUEBEC, H2X2T2 **Representative for Service/Représentant pour Signification:** STIKEMAN, ELLIOTT, SUITE 1600, 50 O'CONNOR STREET, OTTAWA, ONTARIO, K1P6L2

UNIVERSAL GUIDE TRACK

WARES: Computer hardware and software which automatically synchronizes speech to mouth movements in film and video post-production. **Used** in CANADA since at least as early as August 06, 2002 on wares.

MARCHANDISES: Matériel informatique et logiciels qui synchronisent automatiquement le langage aux mouvements de la bouche dans la postproduction de films et de vidéo. **Employée** au CANADA depuis au moins aussi tôt que le 06 août 2002 en liaison avec les marchandises.

1,151,449. 2002/09/06. SwissFlock AG, Untermuli 9, 6303 Zug, SWITZERLAND **Representative for Service/Représentant pour Signification:** GOODMAN LLP, ATTN: INTELLECTUAL PROPERTY GROUP, 250 YONGE STREET, SUITE 2400, TORONTO, ONTARIO, M5B2M6



The right to the exclusive use of the word SWISSFLOCK is disclaimed apart from the trade-mark.

WARES: (1) Plastics in extruded form for use in manufacture; cut plastic fibers, in particular made of polyamide and/or polyester, not for textile use; packing, stopping and insulating materials, namely cut fibers used as fillers or used in electrostatic or mechanical flocking; all aforementioned goods of Swiss origin. (2) Ropes, string, nets, tents, awnings, tarpaulins, sails, sacks and bags; raw fibrous textile materials, namely cut fibers used as fillers or used in electrostatic or mechanical flocking; cut textile fibers; all aforementioned goods of Swiss origin. **Priority** Filing Date: June 24, 2002, Country: SWITZERLAND, Application No: 501837 in association with the same kind of wares. **Used** in SWITZERLAND on wares. **Registered** in or for SWITZERLAND on August 07, 2002 under No. 501837 on wares. **Proposed** Use in CANADA on wares.

Le droit à l'usage exclusif du mot SWISSFLOCK en dehors de la marque de commerce n'est pas accordé.

MARCHANDISES: (1) Matières plastiques sous forme extrudée pour utilisation dans la fabrication; fibres coupées en plastique, en particulier en polyamide et/ou polyester, non pour utilisation textile; matériaux d'emballage, d'obturation et isolants, nommément fibres coupées utilisées comme matériaux de remplissage ou pour le flocage électrostatique ou mécanique; toutes les marchandises susmentionnées sont d'origine suisse. (2) Cordes, ficelle, filets, tentes, auvents, bâches, voiles, sacs grande contenance et sacs; matières textiles en fibres brutes, nommément fibres coupées utilisées comme produit de remplissage ou pour flocage électrostatique ou mécanique; fibres textiles coupées; toutes les marchandises susmentionnées sont d'origine suisse. **Date** de priorité de production: 24 juin 2002, pays: SUISSE, demande no: 501837 en liaison avec le même genre de marchandises. **Employée:** SUISSE en liaison avec les marchandises. **Enregistrée** dans ou pour SUISSE le 07 août 2002 sous le No. 501837 en liaison avec les marchandises. **Emploi** projeté au CANADA en liaison avec les marchandises.

1,151,459. 2002/09/06. Vida Wellness Corporation, 1061 Hornby Street, Vancouver, BRITISH COLUMBIA, V6Z2S5 **Representative for Service/Représentant pour Signification:** DIMOCK STRATTON CLARIZIO LLP, 20 QUEEN STREET WEST, SUITE 3202, BOX 102, TORONTO, ONTARIO, M5H3R3



WARES: Health spa products, namely face cleansers, face toners, day cream, night cream, intensive face serums, eye gel, eye cream, face mask, face exfoliator, face soap, body exfoliator, body cream, body wash, foot cream, face cream, sun protection cream and hair care cleansing and moisturizing products. **Proposed** Use in CANADA on wares.

MARCHANDISES: Produits de centre de culture physique, nommément nettoyants pour le visage, tonifiants faciaux, crème de jour, crème de nuit, sérums faciaux intensifs, gel pour les yeux, crème pour les yeux, masque facial, exfoliant facial, savon pour le visage, exfoliant corporel, crème corporelle, produit de lavage corporel, crème pour les pieds, crème de beauté, crème solaire, et produits capillaires nettoyants et hydratants. **Emploi** projeté au CANADA en liaison avec les marchandises.

1,151,463. 2002/09/06. BREakey B.V. a private limited liability company organised and existing under the Laws of the Netherlands, Duinpad 2, 1901 NG Castricum, NETHERLANDS **Representative for Service/Représentant pour Signification:** GOUDREAU GAGE DUBUC, TOUR DE LA BOURSE, BUREAU 3400, 800 PLACE-VICTORIA, C.P. 242, MONTREAL, QUEBEC, H4Z1E9



WARES: (1) Games and playthings namely bath toys, flying discs, jigsaw puzzles, handheld video games, hobby kits, masks, modeling compound, board games, puppets, toy figurines, toy models and model kits, toy purses, wind-up toys, figurines, inflatable play toys and swimming pools, playhouses; computer game programs, computer game cartridges, computer game cassettes, computer game discs, computer games encoded on CD-ROMS, computer game programs, computer game software, computer game tapes, gaming machines, interactive video game programs, interactive video games of virtual reality comprised of computer hardware and software, mouse pads for video games, video game CD-ROMs, video game digital video disk roms, video game discs, video game interactive control floor pads and mats, video game interactive remote control units, video game machine for use with televisions, video game software, video output game machine for use with televisions, virtual reality game software; arcade games, coin-operated video games, electronic game equipment with a memory card function for video games; electronic game equipment with a watch function, hand held unit for playing electronic games, hand held unit for playing video games, stand alone video game machines, stand alone video output game machines, video output games. (2) Games and playthings namely bath toys, flying discs, jigsaw puzzles, handheld video games, hobby kits, masks, modeling compound, board games, puppets, toy figurines, toy models and model kits, toy purses, wind-up toys, figurines, inflatable play toys and swimming pools, playhouses; computer game programs, computer game cartridges, computer game cassettes, computer game discs, computer games encoded on CD-ROMS, computer game programs, computer game software, computer game tapes, gaming machines, interactive video game programs, interactive video games of virtual reality comprised of computer hardware and software, mouse pads for video games, video game CD-ROMs, video game digital video disk roms, video game discs,

video game interactive control floor pads and mats, video game interactive remote control units, video game machine for use with televisions, video game software, video output game machine for use with televisions, virtual reality game software; arcade games, coin-operated video games, electronic game equipment with a memory card function for video games; electronic game equipment with a watch function, hand held unit for playing electronic games, hand held unit for playing video games, stand alone video game machines, stand alone video output game machines, video output games. **Priority** Filing Date: July 25, 2002, Country: BENELUX, Application No: 1015230 in association with the same kind of wares (2). **Used** in NETHERLANDS on wares (2). **Registered** in or for BENELUX on July 25, 2002 under No. 718354 on wares (2). **Proposed** Use in CANADA on wares (1).

MARCHANDISES: (1) jeux et articles de jeu, nommément jouets pour le bain, disques volants, casse-tête, jeux vidéo manuels, nécessaires de bricolage, masques, pâte à modeler, jeux de table, marionnettes, figurines jouets, modèles réduits jouets et maquettes à assembler, sacs à main jouets, jouets à remonter, figurines, jouets et piscines gonflables, maisonnettes; ludiciels, cartouches de jeux informatisés, cassettes de jeux informatisés, disques de jeu informatisé, jeux d'ordinateur codés sur CD-ROM, ludiciels, bandes de jeux d'ordinateur, machines de jeux, programmes de jeux vidéo interactifs, jeux vidéo interactifs de réalité virtuelle comprenant matériel informatique et logiciels, tapis de souris pour jeux vidéo, jeux vidéo sur CD-ROM, jeux vidéo sur DVD, disques de jeux vidéo, tapis de commande pour jeux vidéo interactifs, télécommandes pour jeux vidéo interactifs, machines de jeux vidéo pour utilisation avec des téléviseurs, logiciels de jeux vidéo, machine de jeux vidéo pour utilisation avec des téléviseurs, logiciels de jeu de réalité virtuelle; jeux pour salles de jeux électroniques, jeux vidéo payants, matériel de jeu électronique avec fonction de carte mémoire pour jeux vidéo; matériel de jeu électronique avec fonction horaire; manettes de jeux électroniques, manettes de jeux vidéo, consoles de jeux vidéo de poche, consoles de jeux vidéo autonomes, jeux vidéo. (2) jeux et articles de jeu, nommément jouets pour le bain, disques volants, casse-tête, jeux vidéo manuels, nécessaires de bricolage, masques, pâte à modeler, jeux de table, marionnettes, figurines jouets, modèles réduits jouets et maquettes à assembler, sacs à main jouets, jouets à remonter, figurines, jouets et piscines gonflables, maisonnettes; ludiciels, cartouches de jeux informatisés, cassettes de jeux informatisés, disques de jeu informatisé, jeux d'ordinateur codés sur CD-ROM, ludiciels, bandes de jeux d'ordinateur, machines de jeux, programmes de jeux vidéo interactifs, jeux vidéo interactifs de réalité virtuelle comprenant matériel informatique et logiciels, tapis de souris pour jeux vidéo, jeux vidéo sur CD-ROM, jeux vidéo sur DVD, disques de jeux vidéo, tapis de commande pour jeux vidéo interactifs, télécommandes pour jeux vidéo interactifs, machines de jeux vidéo pour utilisation avec des téléviseurs, logiciels de jeux vidéo, machine de jeux vidéo pour utilisation avec des téléviseurs, logiciels de jeu de réalité virtuelle; jeux pour salles de jeux électroniques, jeux vidéo payants, matériel de jeu électronique avec fonction de carte mémoire pour jeux vidéo; matériel de jeu électronique avec fonction horaire; manettes de jeux électroniques, manettes de jeux vidéo, consoles de jeux vidéo de poche, consoles de jeux vidéo autonomes, jeux vidéo. **Date** de

priorité de production: 25 juillet 2002, pays: BENELUX, demande no: 1015230 en liaison avec le même genre de marchandises (2). **Employée:** PAYS-BAS en liaison avec les marchandises (2). **Enregistrée** dans ou pour BENELUX le 25 juillet 2002 sous le No. 718354 en liaison avec les marchandises (2). **Emploi** projeté au CANADA en liaison avec les marchandises (1).

1,151,668. 2002/09/05. EMPIRE HOME SERVICES, LLC, 7045 N. Ridgeway Ave., Lincolnwood, Illinois 60712-2697, UNITED STATES OF AMERICA **Representative for Service/ Représentant pour Signification:** GOWLING LAFLEUR HENDERSON LLP, SUITE 2600, 160 ELGIN STREET, P.O. BOX 466, STATION D, OTTAWA, ONTARIO, K1P1C3

EMPIRE HOME SERVICES

The right to the exclusive use of HOME SERVICES is disclaimed apart from the trade-mark.

SERVICES: (1) Installation services in the fields of carpeting and window treatments. (2) Shop-at-home services in the fields of carpeting and window treatments. (3) Installation services in the fields of cabinetry, closet organizers, doors, fencing, flooring, roofing, siding, and windows; carpet cleaning services. (4) Shop-at-home services in the fields of cabinetry, closet organizers, doors, fencing, flooring, roofing, siding and windows. (5) Retail store services in the fields of carpeting, window treatments, cabinetry, closet organizers, doors, fencing, flooring, roofing, siding, and windows. (6) On-line retail store services in the fields of carpeting, window treatments, cabinetry, closet organizers, doors, fencing, flooring, roofing, siding, and windows. (7) Shop-at-home services in the fields of carpeting, furniture, home furnishings, and home improvement products. (8) Retail store services in the fields of carpeting, window treatments, cabinetry, closet organizers, doors, fencing, flooring, roofing, siding, windows, furniture, home furnishings, and home improvement products. (9) On-line retail store services in the fields of fencing, flooring, roofing, siding, windows, furniture, home furnishings, and home improvement products. (10) Installation services in the fields of home improvement products, home furnishings, and furniture. (11) Carpet cleaning services. (12) Building construction and repair services; closet refacing. **Priority** Filing Date: March 12, 2002, Country: UNITED STATES OF AMERICA, Application No: 76/380975 in association with the same kind of services (1); March 12, 2002, Country: UNITED STATES OF AMERICA, Application No: 76/384260 in association with the same kind of services (3), (4), (5), (6); March 12, 2002, Country: UNITED STATES OF AMERICA, Application No: 76/380977 in association with the same kind of services (2); March 12, 2002, Country: UNITED STATES OF AMERICA, Application No: 76/384259 in association with the same kind of services (3), (4), (5), (6); May 16, 2002, Country: UNITED STATES OF AMERICA, Application No: 78/129188 in association with the same kind of services (7), (8), (9); May 16, 2002, Country: UNITED STATES OF AMERICA, Application No: 78/129193 in association with the same kind of

services (10), (11), (12). **Used** in UNITED STATES OF AMERICA on services (1), (2). **Registered** in or for UNITED STATES OF AMERICA on February 11, 2003 under No. 2,686,055 on services (1); UNITED STATES OF AMERICA on February 18, 2003 under No. 2,688,352 on services (2). **Proposed** Use in CANADA on services.

Le droit à l'usage exclusif de HOME SERVICES en dehors de la marque de commerce n'est pas accordé.

SERVICES: (1) Services d'installation dans le domaine des tapis et de la décoration de fenêtres. (2) Services de magasinage à domicile proposant de la moquette et des traitements pour fenêtres. (3) Services d'installation dans les domaines des armoires, des range-placards, des portes, des clôtures, des revêtements de sol, des toitures, des revêtements muraux et des fenêtres; services de nettoyage de tapis. (4) Services de magasinage à domicile dans les domaines des armoires, des range-placards, des portes, des clôtures, des revêtements de sol, des toitures, des revêtements muraux et des fenêtres. (5) Services de magasin de vente au détail dans le domaine des tapis, traitements pour fenêtres, armoires, dispositifs de rangement pour placards, portes, clôtures, revêtements de sol, toitures, revêtements extérieurs et fenêtres. (6) Services de magasin de vente au détail en ligne dans le domaine des tapis, traitements pour fenêtres, armoires, dispositifs de rangement pour placards, portes, clôtures, revêtements de sol, toitures, revêtements extérieurs et fenêtres. (7) Services de magasinage à domicile proposant de la moquette, des articles de mobilier, des articles d'ameublement pour la maison et des produits d'amélioration du foyer. (8) Services de magasin de vente au détail dans le domaine des tapis, traitements pour fenêtres, armoires, dispositifs de rangement pour placards, portes, clôtures, revêtements de sol, toitures, revêtements extérieurs, fenêtres, meubles, articles d'ameublement pour la maison et produits d'amélioration pour habitations. (9) Services de magasin de vente au détail en ligne dans le domaine des clôtures, revêtements de sol, toitures, revêtements extérieurs, fenêtres, meubles, articles d'ameublement pour la maison et produits d'amélioration pour habitations. (10) Services d'installation de produits d'amélioration du foyer, d'articles d'ameublement pour la maison et de meubles. (11) Services de nettoyage de tapis. (12) Services de construction et de réparation de bâtiments; remise en état du revêtement de placards. **Date** de priorité de production: 12 mars 2002, pays: ÉTATS-UNIS D'AMÉRIQUE, demande no: 76/380975 en liaison avec le même genre de services (1); 12 mars 2002, pays: ÉTATS-UNIS D'AMÉRIQUE, demande no: 76/384260 en liaison avec le même genre de services (3), (4), (5), (6); 12 mars 2002, pays: ÉTATS-UNIS D'AMÉRIQUE, demande no: 76/380977 en liaison avec le même genre de services (2); 12 mars 2002, pays: ÉTATS-UNIS D'AMÉRIQUE, demande no: 76/384259 en liaison avec le même genre de services (3), (4), (5), (6); 16 mai 2002, pays: ÉTATS-UNIS D'AMÉRIQUE, demande no: 78/129188 en liaison avec le même genre de services (7), (8), (9); 16 mai 2002, pays: ÉTATS-UNIS D'AMÉRIQUE, demande no: 78/129193 en liaison avec le même genre de services (10), (11), (12). **Employée:**

ÉTATS-UNIS D'AMÉRIQUE en liaison avec les services (1), (2). **Enregistrée** dans ou pour ÉTATS-UNIS D'AMÉRIQUE le 11 février 2003 sous le No. 2,686,055 en liaison avec les services (1); ÉTATS-UNIS D'AMÉRIQUE le 18 février 2003 sous le No. 2,688,352 en liaison avec les services (2). **Emploi** projeté au CANADA en liaison avec les services.

1,151,745. 2002/09/05. SOCIÉTÉ DES PRODUITS NESTLÉ S.A., 1800 Vevey, SWITZERLAND **Representative for Service/ Représentant pour Signification:** FETHERSTONHAUGH & CO., 438 UNIVERSITY AVENUE, SUITE 1500, BOX 111, TORONTO, ONTARIO, M5G2K8



WARES: Coffee, coffee extracts and coffee-based preparations; coffee substitutes and extracts of coffee substitutes; tea, tea extracts and tea-based preparations; cocoa and preparations having a base of cocoa, chocolate, confectionery products, namely chocolates and candy; sweets; sugar; toffees, chewing gum, sweeteners; bakery products, namely bread, yeast, pastry; biscuits, cakes, cookies, wafers, desserts, namely puddings and ice cream; products for the preparation of ice cream; honey and honey substitutes; breakfast cereals, rice, pasta, foodstuffs having a base of rice, of flour or of cereals, also in the form of ready-made dishes; sauces, namely tomato sauce and cheese sauce; spices; salad dressings, mayonnaise. **Proposed** Use in CANADA on wares.

MARCHANDISES: Café, extraits de café et produits à base de café; substituts de café et extraits de substituts de café; thé, extraits de thé et produits à base de thé; cacao et produits à base de cacao, chocolat, confiseries, notamment chocolats et bonbons; sucreries; sucre; caramel au beurre, gomme à mâcher, édulcorants; produits de boulangerie, notamment pain, levure, pâte à tarte; biscuits à levure chimique, gâteaux, biscuits, gaufres, desserts, notamment crèmes-desserts et crème glacée; produits pour la préparation de crème glacée; miel et substituts de miel; céréales de petit déjeuner, riz, pâtes alimentaires, produits alimentaires à base de riz, de farine ou de céréales, également sous forme de plats tout-faits; sauces, notamment sauce aux tomates et sauce au fromage; épices; vinaigrettes, mayonnaise. **Emploi** projeté au CANADA en liaison avec les marchandises.

1,151,901. 2002/09/06. Home Hardware Stores Limited, 34 Henry St. West, St. Jacobs, ONTARIO, N0B2N0 **Representative for Service/Représentant pour Signification:** GOWLING LAFLEUR HENDERSON LLP, SUITE 2600, 160 ELGIN STREET, P.O. BOX 466, STATION D, OTTAWA, ONTARIO, K1P1C3

WEATHER SHIELD LEAK STOP

The right to the exclusive use of the words WEATHER SHIELD and LEAK STOP is disclaimed apart from the trade-mark.

WARES: A flexible coating that can be used to repair minor cracks in all types of surfaces: wood, metal and masonry, namely a gap sealer - exterior gap and crevice sealer. **Proposed** Use in CANADA on wares.

Le droit à l'usage exclusif des mots WEATHER SHIELD et LEAK STOP en dehors de la marque de commerce n'est pas accordé.

MARCHANDISES: Revêtement flexible pour fins de réparation de fissures légères dans tous types de surface, notamment bois, métal et maçonnerie, notamment un bouche-fissures pour colmater les fissures à l'extérieur. **Emploi** projeté au CANADA en liaison avec les marchandises.

1,151,904. 2002/09/06. ROOPAK OVERSEAS PVT. LTD. an Indian company, 6/9 Ajmal Khan Road, Karol Bagh, New Delhi - 110005, INDIA **Representative for Service/Représentant pour Signification:** MACRAE & CO., P.O. BOX 806, STATION B, 222 SOMERSET STREET WEST, SUITE 600, OTTAWA, ONTARIO, K1P5T4



The trade-mark is shown in the attached drawing. The background behind that word Roopak is red, the background of the banner is yellow. Colour is claimed as a feature of the trade-mark.

The word ROOPAK translates into "to possess beauty", being applicable to human beings as per the applicant.

WARES: Almonds ground, almonds paste, almond confectionery, almonds (fruits) kernels, almonds in shell, albumen & alginates for foods, spices namely aloo (kadai), masala, bar-be-que masala, bharwan masala, biryani masala, black pepper, butter chicken masala, chapli kabab masala, chicken curry masala, chilly seed, cholle bhaturey masala, coriander seeds, cumin ground, curry powder, dal makhani masala, dry chilly, dum aloo masala, fennel seeds, fenugreek seeds, fish masala, fruit chat masala, green chillies, jal jeera, juice masala, kadhi, asala, kala chat masala, kala chat masala, kashmiri masala, lassi masala, meat (mutton) masala, methi parantha masala, milk masala, mughalai meat, asala, mughlai chicken masala, mustard seeds, nimbu pani (shikanji) masala, onion salad masala, pani puri masala, paprika, pav bhaji masala, pindi channa, masala, pudina parantha masala, pudina raita masala, punjabi cholley masala, puri aloo masala, rajma masala, red chilli powder, reshami kabab masala, samber

masala, shahi garam masala, shahi paneer masala, shammi kabab, asala, tandoori chicken masala, tasty dal masala, tea masala, turmeric, ground; artificial coffee, aromatic preparation for food, animals [live], animals (stuffed), beans, bacons, bovillion, butter & butter - cream in all forms, barleys, barley crushed, barley husked, beer vinegar, bee - glue for human consumption, breads, buns, baits, barks, biscuits, biscuits (dog), bushes & herbs, casein for food, caviar, chips, cocoa, corn, cornmeal, corn-flakes, corn-milled, corn-roasted, corn in all forms, cream, crystallized fruits, cakes, cake powder, cake flavorings, cakes-edibles & decoration, candy, capers, caramels, celery salt, cereal preparation, chewing tobacco, chicory, cereal chips, tortilla chocolates, cloves, cocoa, coffee in all forms, confectionery namely ampapar goli, ampapar khatta, ampapar sweet, anardana churan (powder), anardana goli, pan khajoor, ram laddu, zeera goli, cookies, cooking salt, curry (spice), cake-decoration, cereals seeds- processed & unprocessed, coconuts, cocoa, cucumbers, crustaceans, chestnuts, cardamom - small & large, dates, eggs in all forms, edible oils, edible fats, fatty substances for the manufacture of edible fats, edible ices, essences for food stuffs & food delicacies, eggs laying poultry, fish in all forms, fruit chips, fruit jellies, frozen & frosted fruits, farinaceous foods namely laccha (fried grated potato chips), namkeen dal moth, namkeen mixture, namkeen sevian, navrattan mixture, ferments, flakes, flour, all types of flavorings & food decorations, frozen yogurt, flowers natural, flowers dried, flowers for decoration, fodder, forage, gelatines, gherkins & gravies (meat, chicken etc.), ginger (spice), ginger bread, glucose, gluten, groats, gum (chewing), grains & cereals for human / animal consumption, grapes - fresh, honey, hops, ice & ice - cream in all forms, jams, juices, namely alma ras, bel ras, lemon juice, mango ras, pineapple juice; juniper berries, kefir, kumys, ketchup (sauce), lard, lentils - preserved, leavens, lozenges, lobsters, liquorice, maize oil, margarine, meat in all forms, milk products namely shahi Kheer mix, mushrooms, macaroni, maize in all forms, malt in all form, marzipan, molasses, mushrooms, muesli noodles, maize, mare, marrows, nuts (prepared), nuts (fruits), olive oil, onions, oysters, oats, palm & palm oil, peas, peanuts, pollen prepared as food, pickles & chutneys, pork, potato chips, potato crisps, peppermints in all forms, protein for human consumption, pulp (fruit), pan cakes, pastries of all kinds, petits, pies, puddings, popcorn, pizzas, pet food, raisins, rape oil, rennet, rolls, rusks, roots, rye, relish, ravioli, salted meat & fish, sesame oil, soup & soup preparation, sandwiches, sauces namely methi dip and pudina dip; seasonings, bar-be-que seasonings, chicken seasoning, sausages, sherbets, squashes, spices of all kinds, star aniseed, starch, sugar, sweeteners, sugar-cane, tofu, tomato juice for cooking, tomato puree, truffles, tapica, tarts, tea of all kinds, turmeric, vegetable -juice/ salad/ soup, cooked vegetables, vegetables - preserved/ dried/ tinned (canned), vermicelli, vanilla, vanillin, vinegar, vegetables & fruits - fresh / frozen/ processed / dressed, waffles, weeds (condiments), wheat flour, weed, wheat, wastes for animal consumption, yeast in all form, yogurt in all forms. **Proposed** Use in CANADA on wares.

La marque de commerce est représentée dans le dessin joint. Le mot Roopak apparaît sur fond rouge et l'arrière-plan de la bannière est en jaune. La couleur est revendiquée comme une caractéristique de la marque de commerce.

La traduction du mot ROOPAK est "to possess beauty", étant applicable aux êtres humains selon le requérant.

MARCHANDISES: Amandes moulées, amandes en pâte, confiseries aux amandes, amandes (fruits), amandes en coques, albumines et alginate pour aliments, épices, nommément aloo (kadai), masala, masala barbecue, masala bharwan, masala biryani, poivre noir, masala au poulet au beurre, masala chapli kabab, masala au poulet cari, graines de piment, masala cholle bhaturey, graines de coriandre, cumin moulu, poudre de cari, masala dal makhani, piment sec, masala dum aloo, graines de fenouil, graines de fenugrec, masala au poisson, masala à l'églefin, piments verts, jal jeera, jus de masala, kadhi, asala, masala au kala et à l'églefin, masala kashmiri, masala lassi, masala à la viande (mouton), masala methi parantha, masala au lait, viande de mughalai, asala, masala au poulet mughlai, graines de moutarde, masala nimbu pani (shikanji), masala à la salade d'oignons, masala pani puri, paprika, masala pav bhaji, pois chiches pindi, masala, masala pudina parantha, masala pudina raita, masala punjabi cholley, masala puri aloo, masala rajma, poudre de piment rouge, masala reshami kabab, masala samber, masala shahi garam, masala shahi paneer, shammi kabab, asala, masala au poulet tandoori, masala dal savoureux, masala au thé, curcuma, moulu; succédanés de café, préparation aromatique pour aliments, animaux (vivants), animaux (rembourrés), haricots, bacon, bouvillon, beurre et beurre - crème sous toutes les formes, orge, orge concassé, orge vêtu, vinaigre de bière, abeille - colle pour consommation humaine, pains, brioches, appâts, écorces, biscuits à levure chimique, biscuits à levure chimique (pour chiens), buissons et herbes, caséine pour aliments, caviar, croustilles, cacao, maïs, semoule de maïs, flocons de maïs, maïs moulu, maïs rôti, maïs sous toutes ses formes, crème, fruits cristallisés, gâteaux, poudre pressée, aromatisants à gâteau, articles comestibles et décorations pour gâteaux, bonbons, câpres, caramels, sel de céleri, préparation de céréales, tabac à chiquer, chicorée, croustilles de céréales, chocolats-tortillas, clous de girofle, cacao, café sous toutes les formes, confiseries, nommément ampapar goli, ampapar khatta, ampapar sucré, anardana churan (en poudre), anardana goli, pan khajoor, ram laddu, zeera goli, biscuits, sel de cuisson, cari (épice), décoration à gâteau, graines de céréales, transformées et non transformées, noix de coco, cacao, concombres, crustacés, châtaignes, cardamome - petite et grosse, dattes, oeufs sous toutes les formes, huiles alimentaires, graisses alimentaires, corps gras pour la fabrication de graisses alimentaires, glaces de consommation, essences pour produits alimentaires et aliments fins, volaille de ponte, poisson sous toutes les formes, croustilles de fruits, gelées aux fruits, fruits surgelés et givrés, aliments farineux, nommément laccha (croustilles râpées frites), namkeen dal moth, mélange de namkeen, namkeen sevian, mélange de navrattan, ferments, flocons, farine, aromatisants et décorations d'aliments de toutes sortes, yogourt surgelé, fleurs naturelles, fleurs séchées, fleurs pour la décoration, fourrage, fourrage grossier, gélatines, cornichons et sauces au jus de viande (viande, poulet etc.), gingembre (épice), pain au gingembre, glucose, gluten, amandes, gomme (à mâcher), céréales pour consommation humaine/animale, raisins - frais, miel, houblon, glace et crème glacée - sous toutes les formes, confitures, jus, nommément alma ras, bel ras, jus de citron, ras de mangue, jus

d'ananas; baies de genièvre, kéfir, kumys, ketchup (sauce), saindoux, lentilles - en conserve, levains, pastilles, homards, réglisse, huile de maïs, margarine, viande sous toutes les formes, produits laitiers, nommément mélange de shahi Kheer, champignons, macaroni, maïs sous toutes les formes, malt sous toutes les formes, massepain, mélasses, champignons, nouilles müesli, maïs, mare, moelles, noix (préparées), noix (fruits), huile d'olive, oignons, huîtres, avoine, palme et huile de palme, pois, arachides, pollen préparé comme aliment, marinades et chutneys, porc, croustilles, croustilles de pomme de terre, menthe poivrée sous toutes les formes, protéine pour consommation humaine, pâtes (fruits), crêpes, pâtisseries de toutes sortes, petits, tartes, crèmes-desserts, maïs éclaté, pizzas, aliments pour animaux de compagnie, raisins secs, huile de colza, présure, petits pains, biscottes, racines, rye, relish, ravioli, viande et poisson salés, huile de sésame, soupe et préparation de soupe, sandwiches, sauces, nommément trempette methi et trempette pudina; assaisonnements, assaisonnements barbecue, assaisonnements de poulet, saucisses, sorbets, courges, épices de toutes sortes, anis étoilé, amidon, sucre, édulcorants, canne à sucre, tofu, jus de tomates pour cuisson, purée de tomates, truffes, tapioca, tartelettes, thé de toutes sortes, curcuma, légumes - en jus/salade/soupe, légumes cuits, légumes - confits/séchés/en conserve (en boîte), vermicelle, vanille, vanilline, vinaigre, légumes et fruits - frais/surgelés/transformés/habillés, gaufres, mauvaises herbes (condiments), farine de blé, plantes adventrices, blé, déchets pour consommation animale, levure sous toutes les formes, yogourt sous toutes les formes. **Emploi** projeté au CANADA en liaison avec les marchandises.

1,151,968. 2002/09/06. Travel Analytics, Inc., 35339 Quartermane Circle, Cleveland, Ohio 44139, UNITED STATES OF AMERICA **Representative for Service/Représentant pour Signification:** DEETH WILLIAMS WALL LLP, NATIONAL BANK BUILDING, 150 YORK STREET, SUITE 400, TORONTO, ONTARIO, M5H3S5

TRAVEL ANALYTICS

The right to the exclusive use of the word TRAVEL is disclaimed apart from the trade-mark.

SERVICES: (1) Business evaluation, management and consultation relating to the travel industry; business management in the nature of contract monitoring for the travel industry. (2) Data collection services using proprietary software to collect and evaluate service data in the travel industry. (3) Providing information analysis and management, contract monitoring, data collection and consultation services relating to the travel industry; licensing of travel related computer software. **Used** in CANADA since at least as early as July 1999 on services (1), (2). **Priority Filing Date:** March 08, 2002, **Country:** UNITED STATES OF AMERICA, **Application No:** 76/380,603 in association with the same kind of services (3). **Used** in UNITED STATES OF AMERICA on services (3). **Registered** in or for UNITED STATES OF AMERICA on August 05, 2003 under No. 2,746,354 on services (3).

Le droit à l'usage exclusif du mot TRAVEL en dehors de la marque de commerce n'est pas accordé.

SERVICES: (1) Évaluation commerciale, gestion et conseils ayant trait aux voyages; gestion commerciale sous forme d'examen de contrats pour l'industrie des voyages. (2) Services de collecte de données à l'aide de logiciels privés pour recueillir et évaluer des données de service dans l'industrie du voyage. (3) Fourniture de services d'analyse et de gestion d'information, de surveillance de contrats, de collecte de données et de consultation ayant trait à l'industrie du voyage; concession de licences d'utilisation de logiciels ayant trait aux voyages. **Employée** au CANADA depuis au moins aussi tôt que juillet 1999 en liaison avec les services (1), (2). **Date** de priorité de production: 08 mars 2002, pays: ÉTATS-UNIS D'AMÉRIQUE, demande no: 76/380,603 en liaison avec le même genre de services (3). **Employée:** ÉTATS-UNIS D'AMÉRIQUE en liaison avec les services (3). **Enregistrée** dans ou pour ÉTATS-UNIS D'AMÉRIQUE le 05 août 2003 sous le No. 2,746,354 en liaison avec les services (3).

1,151,996. 2002/09/09. Randy Olsen, 486 Gauthier, Buckingham, QUÉBEC, J8L2T7

KANEY'SWEAR

MARCHANDISES: Vêtements pour dame nommément: Robes, jupes, chandails, bas de nylons, robes de chambres, pyjamas, chemises, tops, sous-vêtements, jeans, vestons, manteaux, maillots de bains, pantalons 3/4, shorts, soutiens-gorges, bas, vêtements pour homme nommément: pantalons, chandails, chemises, débardeurs, camisoles, jeans, manteaux, vestons, sous-vêtements, pyjamas, robes de chambres, maillots de bains, vêtements pour enfants nommément: chemises, chandails, pantalons, sous-vêtements, jeans, vestons, manteaux, jupes, robes, tops, camisoles, pyjamas, maillots de bains, robes de chambres, soutiens-gorges, bas, bas de nylons, débardeurs. Accessoires nommément: ceintures, tuques, bandeaux, foulards, gants, bijoux, bottes et souliers hommes, femmes et enfants, casquettes, robes de mariées, tuxedos, cravates, lunettes. **Emploi** projeté au CANADA en liaison avec les marchandises.

WARES: Women's clothing, namely: dresses, skirts, sweaters, nylon stockings, dressing gowns, pajamas, shirts, tops, underclothing, jeans, jackets, coats, swim suits, 3/4 length trousers, shorts, bras, hose, men's clothing, namely: pants, sweaters, shirts, slippers, camisoles, jeans, coats, jackets, underclothing, pajamas, dressing gowns, swim suits, children's clothing items, namely: shirts, sweaters, pants, underclothing, jeans, jackets, coats, skirts, dresses, tops, camisoles, pajamas, swim suits, dressing gowns, bras, hose, nylon stockings, slippers. Accessories namely: belts, toques, headband, scarves, gloves, jewellery, boots and shoes for men, women and children, peak caps, wedding gowns, tuxedos, neckties, eyeglasses. **Proposed Use** in CANADA on wares.

1,152,148. 2002/09/10. CRESTCHIC LTD. a legal entity, Second Avenue, Centrum 100, Burton-on-Trent, Staffordshire, DE14 2WF, UNITED KINGDOM **Representative for Service/ Représentant pour Signification:** RICHES, MCKENZIE & HERBERT LLP, SUITE 1800, 2 BLOOR STREET EAST, TORONTO, ONTARIO, M4W3J5

CRESTCHIC

WARES: (1) Testers for electrical power supplies, electrical generators, batteries and fuel cells; computerized controllers, control terminals and printers. (2) Load banks; resistive load banks; reactive load banks and parts and fittings therefor. (3) Testers for electrical power supplies, electrical generators, batteries and fuel cells; load banks, resistive load banks; reactive load banks; computerized controllers, control terminals and printers, and parts and fittings therefor. **SERVICES:** (1) Rental and hire of testers for electrical power supplies, electrical generators, batteries and fuel cells; load banks, resistive load banks, reactive load banks, computerized controllers, control terminals and printers, and parts and fitting therefor. (2) Repair of testers for electrical power supplies, electrical generators, batteries and fuel cells; load banks, resistive load banks, reactive load banks, computerized controllers, control terminals and printers, and parts and fitting therefor. (3) Rental and hire of testers for electrical power supplies, electrical generators, batteries and fuel cells and parts and fittings therefor. (4) Rental and hire of computerized controllers, control terminals and printers. (5) Rental and hire of load banks, resistive load banks, reactive load banks, and parts and fittings therefor. **Used** in CANADA since at least as early as November 2000 on services (5); March 2002 on wares (2). **Used** in UNITED KINGDOM on wares (3) and on services (1), (2). **Registered** in or for OHIM (EC) on April 14, 2003 under No. 002494409 on wares (3) and on services (1), (2). **Proposed Use** in CANADA on wares (1) and on services (3), (4).

MARCHANDISES: (1) Contrôleurs de blocs d'alimentation électriques, génératrices électriques, batteries et piles à combustible; blocs de commande informatisés, terminaux de commande et imprimantes. (2) Groupes de charge; groupes de charge résistive; groupes de charge réactive et pièces et accessoires connexes. (3) Testeurs pour blocs d'alimentation électriques, générateurs, piles électriques et piles à combustible; bancs d'essai de charge résistive, bancs d'essai de charge résistive, régulateurs informatisés, terminaux maîtres et imprimantes, avec leurs pièces et accessoires. **SERVICES:** (1) Location et louage de testeurs pour blocs d'alimentation électriques, générateurs, piles électriques et piles à combustible; bancs d'essai de charge résistive, bancs d'essai de charge résistive, régulateurs informatisés, terminaux maîtres et imprimantes, avec leurs pièces et accessoires. (2) Réparation de testeurs pour blocs d'alimentation électriques, générateurs, piles électriques et piles à combustible; bancs d'essai de charge résistive, bancs d'essai de charge résistive, régulateurs informatisés, terminaux maîtres et imprimantes, avec leurs pièces et accessoires. (3) Location et location avec option d'achat de contrôleurs de blocs d'alimentation électriques, de génératrices électriques, de batteries et de piles à combustible et pièces et

accessoires connexes. (4) Location et louage de régulateurs informatisés, de terminaux maîtres et d'imprimantes. (5) Location et location avec option d'achat de groupes de charge, de groupes de charge résistive, de groupes de charge réactive, et pièces et accessoires connexes. **Employée** au CANADA depuis au moins aussi tôt que novembre 2000 en liaison avec les services (5); mars 2002 en liaison avec les marchandises (2). **Employée:** ROYAUME-UNI en liaison avec les marchandises (3) et en liaison avec les services (1), (2). **Enregistrée** dans ou pour OHMI (CE) le 14 avril 2003 sous le No. 002494409 en liaison avec les marchandises (3) et en liaison avec les services (1), (2). **Emploi** projeté au CANADA en liaison avec les marchandises (1) et en liaison avec les services (3), (4).

1,152,295. 2002/09/10. H & C Management Consultants Ltd., 2100 - 1075 West Georgia Street, Vancouver, BRITISH COLUMBIA, V6E3G2 **Representative for Service/ Représentant pour Signification:** ROGER A. C. KUYPERS, (FASKEN MARTINEAU DUMOULIN LLP), 2100 - 1075 WEST GEORGIA STREET, VANCOUVER, BRITISH COLUMBIA, V6E3G2



The right to the exclusive use of the word FITNESS is disclaimed apart from the trade-mark.

SERVICES: Operation of a fitness and health centre and the provision of programs for obtaining and maintaining fitness and health. **Proposed Use** in CANADA on services.

Le droit à l'usage exclusif du mot FITNESS en dehors de la marque de commerce n'est pas accordé.

SERVICES: Exploitation d'un centre de conditionnement physique et offre de programmes pour améliorer et conserver la condition physique et la santé. **Emploi** projeté au CANADA en liaison avec les services.

1,152,382. 2002/09/12. PAR II MARKETING INC., 202 - 60 Alpine Place, St. Albert, ALBERTA, T8N3Y2 **Representative for Service/Représentant pour Signification:** ELEVENTH HOUR BUSINESS CORPORATION, UNIT 58, 9703 - 41 AVENUE, STRATHCONA BUSINESS PARK, EDMONTON, ALBERTA, T6E6M9

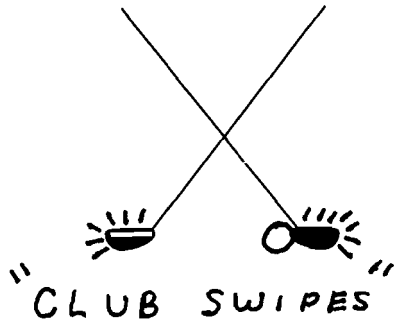

The right to the exclusive use of the word CLUB is disclaimed apart from the trade-mark.

WARES: Moist towelettes and liquid cleaners formulated specially for the removal of grass, grass stains, dirt and sand from the surface of golf clubs. **SERVICES:** Marketing, wholesale and retail distribution of golf related cleaning products, moist towelettes for cleaning of golf clubs, by means of referral, phone, advertising, brochures, sample products. **Proposed Use in CANADA** on wares and on services.

Le droit à l'usage exclusif du mot CLUB en dehors de la marque de commerce n'est pas accordé.

MARCHANDISES: Serviettes humides et nettoyeurs liquides à formule spéciale pour enlever l'herbe, les taches d'herbe, la saleté et le sable de la surface de bâtons de golf. **SERVICES:** Services de commercialisation et de distribution en gros et au détail de produits nettoyants ayant trait au golf, de lingettes humides pour le nettoyage des bâtons de golf, au moyen de références, du téléphone, de la publicité, de brochures et d'échantillons de produits. **Emploi** projeté au CANADA en liaison avec les marchandises et en liaison avec les services.

1,152,397. 2002/09/12. Hoverbliss Corporation, 60 Old Mill Road, Suite 401, Oakville, ONTARIO, L6J7V9

HOVERBLISS

WARES: Helicopters, hovercraft, vehicle propellers. **SERVICES:** Ship piloting, taxi transport, air transportation, airline transportation services, airport services, marine transport, marina services, rescue services, chartering by helicopter, chartering by hovercraft, freight transportation by air, freight transportation by boat, freight brokerage, transport brokerage, leasing of vehicles, rental of vehicles, rental of vehicle parking space, rental of warehouse space, fixed base operation, transport by air, transport

by boat, transport by ferry, transportation and delivery services, namely, same day shipment services, transportation reservation services, express delivery of goods by air, express delivery by boat, courier services, delivery of goods by air, delivery of goods by boat, packaging articles for transportation, arranging travel tours, conducting sightseeing tours for others, tourist agency services, travel clubs, travel information services, travel agency services, namely, making reservations and bookings for transportation. **Proposed Use in CANADA** on wares and on services.

MARCHANDISES: Hélices de véhicules, hélicoptères et aéroglisseurs. **SERVICES:** Pilotage de navire, services de taxi, transport aérien, services de transport par ligne aérienne, services aéroportuaires, transport maritime, services de marina, services de sauvetage, affrètement par hélicoptère, affrètement par aéroglisseur, transport aérien de marchandises, transport de marchandises par bateau, courtage en marchandises, courtage en transport, crédit-bail de véhicules, location de véhicules, location d'emplacements de stationnement de véhicule, location d'emplacements d'entreposage, exploitation par base fixe, transport aérien, transport maritime, transport par traversier, services de transport et de livraison, nommément services d'expédition le jour même, services de réservation de transport, livraison exprès aérienne de marchandises, livraison exprès par bateau, services de messagerie, livraison aérienne de marchandises, livraison de marchandises par bateau, articles d'emballage pour le transport, organisation de voyages, services de circuits touristiques pour des tiers, services d'agence touristique, clubs de voyage, services d'information de voyage, services d'agence de voyage, nommément préparation de réservations de transport. **Emploi** projeté au CANADA en liaison avec les marchandises et en liaison avec les services.

1,152,431. 2002/09/16. Les produits logiques LopLop inc., 4416, boul St-Laurent #301, Montréal, QUÉBEC, H2W1Z5

LOPART

MARCHANDISES: Logiciel pour l'éducation et le divertissement dans le domaine des arts plastiques. **SERVICES:** Musée virtuel soit l'exploitation d'un site web permettant l'exposition d'oeuvres d'artistes et les échanges entre artistes. **Employée** au CANADA depuis 01 novembre 2001 en liaison avec les marchandises et en liaison avec les services.

WARES: Educational and entertainment software in the plastic arts field. **SERVICES:** Virtual museum, i.e. operation of a Web site displaying the works of artists and facilitating exchanges among artists. **Used** in CANADA since November 01, 2001 on wares and on services.

1,152,470. 2002/09/17. Boss Packaging Inc., P.O. Box 767, Bow Island, ALBERTA, T0K0G0 **Representative for Service/ Représentant pour Signification:** MCFADDEN, FINCHAM, 225 METCALFE STREET, SUITE 606, OTTAWA, ONTARIO, K2P1P9

WeighBoss

The right to the exclusive use of the word WEIGH is disclaimed apart from the trade-mark.

WARES: Dispensing machines for dispensing flowable food products and flowable non-food products for any use in any field. **Proposed Use in CANADA on wares.**

Le droit à l'usage exclusif du mot WEIGH en dehors de la marque de commerce n'est pas accordé.

MARCHANDISES: Machines distributrices de produits alimentaires fluides et de produits non-alimentaires fluides pour toute utilisation dans tous les domaines. **Emploi projeté au CANADA en liaison avec les marchandises.**

1,152,471. 2002/09/17. Boss Packaging Inc., P.O. Box 767, Bow Island, ALBERTA, T0K0G0 **Representative for Service/ Représentant pour Signification:** MCFADDEN, FINCHAM, 225 METCALFE STREET, SUITE 606, OTTAWA, ONTARIO, K2P1P9

ScaleBoss

The right to the exclusive use of the word SCALE is disclaimed apart from the trade-mark.

WARES: Packaging machines, namely, linear packaging and weighing machines for packaging commodities. **Proposed Use in CANADA on wares.**

Le droit à l'usage exclusif du mot SCALE en dehors de la marque de commerce n'est pas accordé.

MARCHANDISES: Machines d'emballage, notamment machines d'emballage et de pesage linéaires pour l'emballage de marchandises. **Emploi projeté au CANADA en liaison avec les marchandises.**

1,152,704. 2002/09/16. SCHWAN'S IP, LLC, 115 West College Drive, Marshall, Minnesota 56258, UNITED STATES OF AMERICA **Representative for Service/ Représentant pour Signification:** BORDEN LADNER GERVAIS LLP, SCOTIA PLAZA, 40 KING STREET WEST, TORONTO, ONTARIO, M5H3Y4

The transliteration as provided by the applicant of the Chinese characters is MEI meaning BEAUTIFUL in English.

WARES: Frozen egg rolls, oriental dumplings, pork potstickers, and seafood dumplings, and oriental bowl entrees, namely frozen entrees consisting primarily of meat, poultry, fish or vegetables, as well as rice or noodles. **Priority Filing Date:** April 10, 2002, Country: UNITED STATES OF AMERICA, Application No: 76/393,725 in association with the same kind of wares. **Used in UNITED STATES OF AMERICA on wares. Registered in or for UNITED STATES OF AMERICA on July 22, 2003 under No. 2,739,847 on wares. Proposed Use in CANADA on wares.**

La translittération des caractères chinois telle que fournie par le requérant est MEI, ce qui signifie BEAUTIFUL en anglais.

MARCHANDISES: Roulés à la chinoise surgelés, boulettes de pâte orientales, roulés combinés au porc et boulettes de pâte aux fruits de mer, et plats de résistance orientaux, notamment plats surgelés comprenant principalement viande, volaille, poisson ou légumes, ainsi que riz ou nouilles. **Date de priorité de production:** 10 avril 2002, pays: ÉTATS-UNIS D'AMÉRIQUE, demande no: 76/393,725 en liaison avec le même genre de marchandises. **Employée:** ÉTATS-UNIS D'AMÉRIQUE en liaison avec les marchandises. **Enregistrée** dans ou pour ÉTATS-UNIS D'AMÉRIQUE le 22 juillet 2003 sous le No. 2,739,847 en liaison avec les marchandises. **Emploi projeté au CANADA en liaison avec les marchandises.**

1,152,713. 2002/09/13. DOCTORS' PREFERRED, INC. A State of Maryland corporation, 7811 Montrose Road, Potomac, Maryland 20854, UNITED STATES OF AMERICA **Representative for Service/ Représentant pour Signification:** ROBIC, 55 ST-JACQUES, MONTRÉAL, QUEBEC, H2Y3X2

BP ESSENTIALS

WARES: Nutritional food supplements, namely: tablets, capsules, softgels, herbs, ready-to-eat bars, vitamins, non-alcoholic beverages and beverage concentrates fortified with natural ingredients, amino acids. **Priority Filing Date:** August 21, 2002, Country: UNITED STATES OF AMERICA, Application No: 78/156,337 in association with the same kind of wares. **Proposed Use in CANADA on wares.**

MARCHANDISES: Suppléments alimentaires nutritifs, notamment : comprimés, gélules, gélules molles, herbes médicinales, barres de céréales prêtes à consommer, boissons non alcooliques et concentrés de boissons enrichis avec des ingrédients naturels et des acides aminés. **Date de priorité de production:** 21 août 2002, pays: ÉTATS-UNIS D'AMÉRIQUE, demande no: 78/156,337 en liaison avec le même genre de marchandises. **Emploi projeté au CANADA en liaison avec les marchandises.**

1,152,715. 2002/09/13. CHRISTIAN LACROIX une société en nom collectif, 73, rue du Faubourg Saint-Honoré, 75008 PARIS, FRANCE **Representative for Service/Représentant pour Signification:** ROBIC, 55 ST-JACQUES, MONTRÉAL, QUÉBEC, H2Y3X2

CHRISTIAN LACROIX

Le droit à l'usage exclusif du mot LACROIX en dehors de la marque de commerce n'est pas accordé.

MARCHANDISES: (1) Savons, nommément savons de toilette, savons antibactériens; parfumerie, huiles essentielles, cosmétiques, nommément: ombres à paupières, crayons pour les yeux, crayons pour les sourcils, mascara, démaquillant pour les yeux, blush, rouges et brillants à lèvres, stylos pour les lèvres, crayons pour les lèvres, vernis à ongles, fond de teint liquide, fond de teint en poudre, poudre pour le visage et le corps, poudre compacte pour le visage et le corps; lotions pour les cheveux, dentifrices. (2) Appareils et instruments optiques, nommément lunettes, lunettes de soleil, lunettes anti-éblouissantes, lunettes pour le sport, verres de lunettes, étuis à lunettes, monocles, jumelles, face à main, montures pour lunettes et montures pour face à main ; verres de contact et étuis pour verres de contact ; distributeurs automatiques et mécanismes pour appareils à prépaiement ; caisses enregistreuses, machine à calculer; extincteurs. (3) Horlogerie et autres instruments chronométriques, nommément: montres pour hommes et dames, bracelets de montres, pendulettes, réveils, pièces détachées nommément cadrans, écrins et étuis pour articles d'horlogerie. (4) Tissus; produits textiles, nommément: couvertures de lit et de tables; linge de lit et de table, linge de bain et mouchoirs; linge de maison. **Employée:** FRANCE en liaison avec les marchandises. **Enregistrée** dans ou pour FRANCE le 23 février 1987 sous le No. 1 399 703 en liaison avec les marchandises.

The right to the exclusive use of the word LACROIX is disclaimed apart from the trade-mark.

WARES: (1) Soaps, namely personal soaps, antibacterial soaps; perfumery, essential oils, cosmetics, namely: eye shadow, eye pencils, eyebrow pencils, mascara, eye make-up remover, blush, rouge and lip gloss, lip pens, lip pencils, nail polish, liquid foundation, foundation in powder form, powder for the face and the body, pressed powder for the face and the body; hair lotions, dentifrices. (2) Optical apparatus and instruments, namely eyeglasses, sunglasses, anti-glare eyeglasses, eyeglasses for sports, eyeglass lenses, eyeglass cases, monocles, binoculars, lorgnettes, eyeglass frames and frames for lorgnettes; contact lenses and cases for contact lenses; automatic dispensers and mechanisms for prepayment apparatus; cash registers, calculating machine; fire extinguishers. (3) Horological and other chronometric instruments, namely watches for men and for women, watch bands, small clocks, alarm clocks, spare parts namely dials, boxes and cases for timepieces. (4) Fabrics; textile articles, namely: bed and table covers; bed and table linens, bath linens and handkerchiefs; household linens. **Used** in FRANCE on wares. **Registered** in or for FRANCE on February 23, 1987 under No. 1 399 703 on wares.

1,152,716. 2002/09/13. CHRISTIAN LACROIX une société en nom collectif, 73, rue du Faubourg Saint-Honoré, 75008 PARIS, FRANCE **Representative for Service/Représentant pour Signification:** ROBIC, 55 ST-JACQUES, MONTRÉAL, QUÉBEC, H2Y3X2



MARCHANDISES: (1) Savons, nommément savons de toilette, savons antibactériens; parfumerie, huiles essentielles, cosmétiques, nommément: ombres à paupières, crayons pour les yeux, crayons pour les sourcils, mascara, démaquillant pour les yeux, blush, rouges et brillants à lèvres, stylos pour les lèvres, crayons pour les lèvres, vernis à ongles, fond de teint liquide, fond de teint en poudre, poudre pour le visage et le corps, poudre compacte pour le visage et le corps; lotions pour les cheveux, dentifrices. (2) Appareils et instruments optiques, nommément lunettes, lunettes de soleil, lunettes anti-éblouissantes, lunettes pour le sport, verres de lunettes, étuis à lunettes, monocles, jumelles, face à main, montures pour lunettes et montures pour face à main ; verres de contact et étuis pour verres de contact ; distributeurs automatiques et mécanismes pour appareils à prépaiement ; caisses enregistreuses, machine à calculer; extincteurs. (3) Horlogerie et autres instruments chronométriques, nommément montres pour hommes et dames, bracelets de montres, pendulettes, réveils, pièces détachées nommément cadrans, écrins et étuis pour articles d'horlogerie. (4) Tissus; produits textiles, nommément: couvertures de lit et de tables; linge de lit et de table, linge de bain et mouchoirs; linge de maison. **Employée:** FRANCE en liaison avec les marchandises. **Enregistrée** dans ou pour FRANCE le 26 juin 1987 sous le No. 1 415 473 en liaison avec les marchandises.

WARES: (1) Soaps, namely personal soaps, antibacterial soaps; perfumery, essential oils, cosmetics, namely: eye shadow, eye pencils, eyebrow pencils, mascara, eye make-up remover, blush, rouge and lip gloss, lip pens, lip pencils, nail polish, liquid foundation, foundation in powder form, powder for the face and the body, pressed powder for the face and the body; hair lotions, dentifrices. (2) Optical apparatus and instruments, namely eyeglasses, sunglasses, anti-glare eyeglasses, eyeglasses for sports, eyeglass lenses, eyeglass cases, monocles, binoculars, lorgnettes, eyeglass frames and frames for lorgnettes; contact lenses and cases for contact lenses; automatic dispensers and mechanisms for prepayment apparatus; cash registers, calculating machine; fire extinguishers. (3) Horological and other chronometric instruments, namely watches for men and for

women, watch bands, small clocks, alarm clocks, spare parts namely dials, boxes and cases for timepieces. (4) Fabrics; textile articles, namely: bed and table covers; bed and table linens, bath linens and handkerchiefs; household linens. **Used** in FRANCE on wares. **Registered** in or for FRANCE on June 26, 1987 under No. 1 415 473 on wares.

1,152,717. 2002/09/13. Japan Airlines company, Ltd., 2-4-11, Higashi-Shinagawa, Shinigawa-ku, Tokyo, JAPAN
Representative for Service/Représentant pour Signification: ROGER A. C. KUYPERS, (FASKEN MARTINEAU DUMOULIN LLP), 2100 - 1075 WEST GEORGIA STREET, VANCOUVER, BRITISH COLUMBIA, V6E3G2

JAL DREAMSKYWARD

SERVICES: (1) Transportation of passengers and cargo by air; providing flight arrival and departure information; furniture transportation. (2) Porterage; cargo loading and unloading; cargo packaging before transportation. (3) Warehousing, frozen food locker rental, storage of goods, rental of storage containers, storage information. (4) Arranging travel tours; travel agency services, namely, making reservations and bookings for transportation; travel information services; booking seats for travel, escorting of travellers. (5) Freight brokerage; transport brokerage. (6) Delivery of goods, delivery of newspapers, delivery of mails. (7) Guarded transport of valuables. (8) Leasing of automobiles, leasing of planes, leasing of freight containers. **Proposed** Use in CANADA on services.

SERVICES: (1) Transport de passagers et de marchandises par voie aérienne; fourniture d'information d'arrivée et de départ des vols; transport de meubles. (2) Portage; chargement et déchargement de fret; emballage de fret en vue du transport. (3) Entreposage, location de casiers frigorifiques pour aliments surgelés, entreposage de marchandises, location de conteneurs d'entreposage, information ayant trait à l'entreposage. (4) Organisation de voyages; services d'agence de voyage, notamment préparation de réservations de transport; services d'information de voyage; réservation de sièges pour voyages, accompagnement de voyageurs. (5) Courtage en marchandises; courtage en transport. (6) Livraison de marchandises, livraison de journaux, livraison de courrier. (7) Transport gardé d'objets de valeur. (8) Location à bail d'automobiles, crédit-bail d'aéronefs, crédit-bail de conteneurs de fret. **Emploi** projeté au CANADA en liaison avec les services.

1,152,727. 2002/09/16. Embarcadero Technologies, Inc. a Delaware Corporation, 425 Market Street, Suite 425, San Francisco, California 94105, UNITED STATES OF AMERICA
Representative for Service/Représentant pour Signification: GOWLING LAFLEUR HENDERSON LLP, SUITE 2600, 160 ELGIN STREET, P.O. BOX 466, STATION D, OTTAWA, ONTARIO, K1P1C3

ER/STUDIO

WARES: Entity relationship modeling software, namely, software for the design, construction and maintenance of SQL databases. **Used** in CANADA since at least as early as September 1996 on wares.

MARCHANDISES: Logiciel de modélisation de relation entre entités, notamment logiciel de conception, construction et maintenance de bases de données SQL. **Employée** au CANADA depuis au moins aussi tôt que septembre 1996 en liaison avec les marchandises.

1,152,863. 2002/09/20. FIRE ETC., 701, 10060 Jasper Avenue, Edmonton, ALBERTA, T5J3R8 **Representative for Service/Représentant pour Signification:** DOUGLAS B. THOMPSON, (THOMPSON LAMBERT LLP), SUITE 200, 10328 - 81 AVENUE, EDMONTON, ALBERTA, T6E1X2



The right to the exclusive use of the word FIRE is disclaimed apart from the trade-mark.

WARES: Materials relating to on-site and distance learning programs in the fields of emergency services training for firefighting, medical, police and security personnel, namely: textbooks, video recordings, audio recordings, manuals, computer software, study guides, student tutorials, and distance learning modules. **SERVICES:** (1) On-site and distance learning program in the field of emergency services training for firefighters, medical, police, security and other emergency incident mitigation personnel; firefighting techniques, fire safety, fire suppression, fire investigation, fire prevention, emergency medical services, emergency preparedness, and emergency planning. (2) Assisting communities to develop, enhance and modify emergency preparedness plans relating to preventing or responding to emergency situations. **Proposed** Use in CANADA on wares and on services.

Le droit à l'usage exclusif du mot FIRE en dehors de la marque de commerce n'est pas accordé.

MARCHANDISES: Matériel lié à des programmes d'étude sur place et à distance destinés au personnel des services médicaux, de police, de sécurité et de lutte contre l'incendie, notamment livres, enregistrements vidéo, enregistrements audio, manuels, logiciels, guides d'étude, tutoriels pour étudiants et module d'étude à distance. **SERVICES:** (1) Programme d'apprentissage sur place et de télé-apprentissage dans les domaines suivants : formation en services d'urgence pour pompiers, personnel médical, policier, de sécurité et autre personnel d'urgence chargé

de la limitation des incidents; services de techniques de lutte contre l'incendie, de sécurité incendie, d'extinction des incendies, d'enquêtes sur incendie, de prévention des incendies, de médecine d'urgence, préparatifs d'urgence et planification d'urgence. (2) Aide aux communautés pour l'élaboration, l'amélioration et la modification de plans de préparation aux situations d'urgence ayant trait à la prévention ou à l'intervention aux situations d'urgence. **Emploi** projeté au CANADA en liaison avec les marchandises et en liaison avec les services.

1,152,996. 2002/09/17. Niva Inc., 300 - 30 Murray Street, Ottawa, ONTARIO, K1N5M4 **Representative for Service/Représentant pour Signification:** MCFADDEN, FINCHAM, 225 METCALFE STREET, SUITE 606, OTTAWA, ONTARIO, K2P1P9

DOCUMANAGE

SERVICES: (1) Providing clients with electronic access to documentation project management models or templates that enable remote storage and management of documentation project via a computer network. (2) Consultation services in relation to documentation project management. **Used** in CANADA since at least as early as January 2000 on services (1); February 2000 on services (2).

SERVICES: (1) Fourniture aux clients d'accès électronique à des modèles ou à des gabarits de gestion de projets de documentation qui permettent l'entreposage et la gestion à distance de projets de documentation au moyen d'un réseau informatique. (2) Services de consultation en rapport avec la gestion des projets de documentation. **Employée** au CANADA depuis au moins aussi tôt que janvier 2000 en liaison avec les services (1); février 2000 en liaison avec les services (2).

1,153,022. 2002/09/18. GRAPE TECHNOLOGY GROUP, INC., 3864 Courtney Street, Suite 411, Bethlehem, PA 18017, UNITED STATES OF AMERICA **Representative for Service/Représentant pour Signification:** GOWLING LAFLEUR HENDERSON LLP, SUITE 2600, 160 ELGIN STREET, P.O. BOX 466, STATION D, OTTAWA, ONTARIO, K1P1C3

INFONXX

SERVICES: Telephone directory information services. **Used** in UNITED STATES OF AMERICA on services. **Registered** in or for UNITED STATES OF AMERICA on July 09, 1996 under No. 1,986,228 on services. **Proposed** Use in CANADA on services.

SERVICES: Services d'assistance annuaire téléphonique. **Employée:** ÉTATS-UNIS D'AMÉRIQUE en liaison avec les services. **Enregistrée** dans ou pour ÉTATS-UNIS D'AMÉRIQUE le 09 juillet 1996 sous le No. 1,986,228 en liaison avec les services. **Emploi** projeté au CANADA en liaison avec les services.

1,153,026. 2002/09/18. GRAPE TECHNOLOGY GROUP, INC., 3864 Courtney Street, Suite 411, Bethlehem, PA 18017, UNITED STATES OF AMERICA **Representative for Service/Représentant pour Signification:** GOWLING LAFLEUR HENDERSON LLP, SUITE 2600, 160 ELGIN STREET, P.O. BOX 466, STATION D, OTTAWA, ONTARIO, K1P1C3

GROUP CONNECT

SERVICES: Telephone directory information services. **Used** in UNITED STATES OF AMERICA on services. **Registered** in or for UNITED STATES OF AMERICA on September 11, 2001 under No. 2,487,802 on services. **Proposed** Use in CANADA on services.

SERVICES: Services d'assistance annuaire téléphonique. **Employée:** ÉTATS-UNIS D'AMÉRIQUE en liaison avec les services. **Enregistrée** dans ou pour ÉTATS-UNIS D'AMÉRIQUE le 11 septembre 2001 sous le No. 2,487,802 en liaison avec les services. **Emploi** projeté au CANADA en liaison avec les services.

1,153,123. 2002/09/19. SIMPLEXGRINNELL LP, 100 Simplex Drive, Westminister, Massachusetts 01441, UNITED STATES OF AMERICA **Representative for Service/Représentant pour Signification:** SMART & BIGGAR, SUITE 900, 55 METCALFE STREET, P.O. BOX 2999, STATION D, OTTAWA, ONTARIO, K1P5Y6

SAFELINC

WARES: Software program enabling customer access to fire control panel information via the internet. **Priority** Filing Date: March 20, 2002, Country: UNITED STATES OF AMERICA, Application No: 78/116136 in association with the same kind of wares. **Proposed** Use in CANADA on wares.

MARCHANDISES: Logiciels permettant aux clients de consulter l'information de panneaux d'alarme-incendie au moyen d'Internet. **Date** de priorité de production: 20 mars 2002, pays: ÉTATS-UNIS D'AMÉRIQUE, demande no: 78/116136 en liaison avec le même genre de marchandises. **Emploi** projeté au CANADA en liaison avec les marchandises.

1,153,189. 2002/09/18. DEUTSCHE TELEKOM AG, Friedrich-Ebert-Allee 140, 53113 Bonn, GERMANY **Representative for Service/Représentant pour Signification:** BLAKE, CASSELS & GRAYDON LLP, INTELLECTUAL PROPERTY GROUP, BOX 25, COMMERCE COURT WEST, 28TH FLOOR, TORONTO, ONTARIO, M5L1A9

GPRS GIGA PLUS

The right to the exclusive use of GPRS is disclaimed apart from the trade-mark.

WARES: Electric, electronic, optical, measuring, signalling, controlling or teaching apparatus and instruments, namely fire, smoke and security systems for the protection of rooms, buildings and grounds, namely fire and smoke sensors, signal transmitters, transducers, bells and lamps; apparatus for recording, transmission, processing and reproduction of sound, images or data, namely tape and disc recorders, amplifiers, tuners, receivers, loudspeakers, television displays, monitors, computers and their peripherals, terminals, modems, printers, keyboards, blank diskettes and disc drives; telecommunications equipment, namely telephones and telephone systems, namely telephone answering machines, telephone transmitters, telephone networks, namely wires, transmitters and antennas, telephone wires, teleprinters, teletypewriters and parts thereof, caller identification boxes, radio telephone equipment and accessories, namely call boxes and call box systems comprised of transmitters, dialling assemblies, telephone units, audio operated relays, signallers, receivers, termination equipment, namely terminating channel modules, terminating multiplexers, terminating office, namely a switching centre, terminating resistors, filters, protectors and automatic signalling and control equipment, namely a key service unit which controls the signalling and switching of telephones, telemeters, wireless and cellular telephone systems, pagers, paging equipment, namely paging speakers and signalling and control units for paging, personal digital assistants, facsimile transmitters and receivers, wireless facsimile machines, personal communication equipment, namely personal digital assistants (PDA), calculators, electronic mail apparatus, namely electronic mail gateways; clock counters; storage media, namely magnetic tapes, discs, blank diskettes and CD-ROMs, all such storage media being blank; machine run blank magnetic or optical data carriers; automatic vending machines and timing mechanisms therefor; data processing equipment, namely data processors and computers; printed matter, namely stamped and/or printed note cards of cardboard or plastic; instruction and teaching material (except apparatus), namely instructional manuals, pre-recorded audio and video cassettes, blank diskettes and videos stored with telephone directories, directories containing telefacsimile codes, telephone local area codes and classified directories; office requisites (except furniture), namely stationery, namely writing paper, pencils, pens, hole-punches, stitchers and folders.

SERVICES: Advertising services for others, namely preparing and placing advertisements, direct mail advertising and electronic billboard advertising provided to others, preparing audio-visual presentations for use in advertising; business management services, namely business appraisals, business auditing, providing business information, namely preparing business reports and conducting business research, analysis and surveys, business management planning, business management consultation, business management supervision, conducting business networking for others; financial services, namely credit and leasing services to its own customers in the nature of credit card services, telephone calling card services, factoring and encashment services, services of evaluation and financing of real estate; real estate services, namely appraisal for insurance claims of real estate, financial valuation of personal property and real estate, leasing of real estate, real estate agencies, real estate appraisal, real estate brokerage, land acquisition namely real estate brokerage, real estate development, real estate equity

sharing, namely managing and arranging for co-ownership of real estate, real estate escrow services, evaluating and testing of real estate for the presence of hazardous material, real estate investment, real estate listing, real estate management, real estate site selection, real estate syndication, real estate time-sharing, real estate time-sharing (vacation), real estate trustee services; telecommunication services, namely network services, namely network call waiting services, three-party conferencing services, digital network based answering services, Internet provider services, mobile telephone services, paging services, mobile data electronic transmission services, namely wireless text messaging, global positioning, e-mail, cellular telephone services, broadband cable network services, namely provision of analog television and radio programs, toll free number services, card-operated phone services, namely prepaid calling card services; rental of telecommunication equipment, namely for broadcasting and television; computer programming services; database services, namely rental of access time to and operation of a database; collection and provision of data, news and information, namely services of a news agency, an internet portal, database host, all provided via a global computer network; rental services of telecommunication equipment, data processing equipment and computers; business projection and planning services in the telecommunication field. **Proposed** Use in CANADA on wares and on services.

Le droit à l'usage exclusif de GPRS en dehors de la marque de commerce n'est pas accordé.

MARCHANDISES: Appareils et instruments électriques, électroniques, optiques, de mesure, de signalisation, de commande ou didactiques, nommément réseaux d'incendie, systèmes de détection de fumée et systèmes de sécurité pour la protection des pièces, des bâtiments et des terres-pleins, nommément capteurs de feu et de fumée, transmetteurs de signaux, transducteurs, avertisseurs sonores et lampes; appareils pour enregistrement, transmission, traitement et reproduction de son, d'images ou de données, nommément magnétophones à bande et enregistreurs à disque, amplificateurs, syntonisateurs, récepteurs, haut-parleurs, écrans de télévision, moniteurs, ordinateurs et leurs périphériques, terminaux, modems, imprimantes, claviers, disquettes vierges et lecteurs de disque; équipement de télécommunications, nommément téléphones et systèmes téléphoniques, nommément répondeurs téléphoniques, microphones; réseaux téléphoniques, nommément fils, émetteurs et antennes, fils téléphoniques, téléimprimantes, téléimprimeurs et leurs pièces, boîtes d'identification de l'appelant; équipement radiotéléphonique et accessoires, nommément postes d'appel et systèmes de postes d'appel comprenant émetteurs, ensembles de composition, téléphones, relais audio, transmetteurs, récepteurs; équipement de terminaison, nommément modules de voies de terminaison, multiplexeurs de terminaison; central d'arrivée, nommément centre de commutation, résistances terminales, filtres, protecteurs; et équipement de signalisation et de contrôle automatiques, nommément appareil de service à clés qui commande la signalisation et la commutation de téléphones, de télémètres, de systèmes téléphoniques sans fil et cellulaires, de téléavertisseurs; équipement de radiomessagerie, nommément haut-parleurs de radiomessagerie, et appareils de signalisation et de commande pour radiomessagerie, assistants

numériques personnels, transmetteurs et récepteurs de télécopies, télécopieurs sans fil; matériel de communications personnelles, nommément assistants numériques personnels (ANP), calculatrices; appareils de courriel, nommément passerelles de courriel; horloges de comptage; supports d'enregistrement, nommément bandes magnétiques, disques, disquettes vierges et disques CD-ROM, tout ces supports d'enregistrement états vierges; supports de données magnétiques ou optiques vierges de passage-machine; distributeurs automatiques et mécanismes de synchronisation connexes; équipement de traitement de données, nommément machines de traitement de données et ordinateurs; imprimés, nommément cartes de correspondance estampées et/ou imprimées en carton mince ou en plastique; matériel didactique (sauf appareils), nommément manuels d'instruction, audiocassettes et vidéocassettes préenregistrées, disquettes vierges et vidéos stockés avec des annuaires téléphoniques, répertoires contenant des codes de télécopie, des codes téléphoniques locaux et des répertoires méthodiques; accessoires de bureau (sauf meubles), nommément articles de papeterie, nommément papier à lettres, crayons, stylos, perforatrices, agrafeuses et chemises. **SERVICES:** Services de publicité pour des tiers, nommément préparation et placement de publicités, publicités postales et publicités par babillard électronique fournies par des tiers, préparation de présentations audiovisuelles pour utilisation dans la publicité; services de gestion des entreprises, nommément évaluations commerciales, vérifications commerciales, fourniture de renseignements commerciaux, nommément préparation de rapports de gestion et fourniture de recherche commerciale, d'analyses et de sondages, planification en gestion des affaires, consultation en gestion des affaires, supervision en gestion des affaires, fourniture de réseautage commercial pour des tiers; services financiers, nommément services de crédit et services de location à ses propres clients sous forme de services de cartes de crédit, services de cartes d'appel téléphonique, services d'affacturage et d'encaissement, services d'évaluation et de financement de biens immobiliers; services immobiliers, nommément appréciation pour demandes de règlement en immobilier, évaluation financière d'objets personnels et d'immobilier, location à bail de biens immobiliers, agences immobilières, évaluation de biens immobiliers, courtage en immeuble, acquisition foncière, nommément courtage en immeuble, aménagement immobilier, participation à la plus-valeur en immobilier, nommément gestion et organisation pour la copropriété d'immobilier, services d'entiercement de biens immobiliers, évaluation et vérification d'immobilier pour la présence de matières dangereuses, placement immobilier, description de propriétés, gestion immobilière, choix d'emplacements en immobilier, syndication en immobilier, immobilier en temps partagé, immobilier en temps partagé (pour les vacances), services de fiducie immobilière; services de télécommunications, nommément services de réseau, nommément services de mise en attente de réseau, services de conversation à trois, répondeurs automatiques numériques basés sur réseau, services de fournisseur Internet, services téléphoniques mobiles, services de téléappel, services de transmission de données électroniques mobiles, nommément messagerie textuelle sans fil, positionnement mondial, courrier électronique, services de téléphone cellulaire, services de réseau

de câble à large bande, nommément fourniture d'émissions télévisées et radiophoniques analogiques, services de numéro sans frais, services de publiphone, nommément services de cartes téléphoniques à puce; location de matériel de télécommunication, nommément pour la diffusion et la télévision; services de programmation informatique; services de bases de données, nommément location de temps d'accès et exploitation d'une base de données; collecte et fourniture de données, de nouvelles et d'informations, nommément services d'agence de presse, portail Internet, hébergement de base de données, tous au moyen d'un réseau informatique mondial; services de location de matériel de télécommunication, d'équipement de traitement de données et d'ordinateurs; services de prévisions et de planification pour entreprises dans le domaine des télécommunications. **Emploi** projeté au CANADA en liaison avec les marchandises et en liaison avec les services.

1,153,252. 2002/09/19. Pelican Products, Inc. (a California corporation), 23215 Early Avenue, Torrance, California, 90505, UNITED STATES OF AMERICA **Representative for Service/ Représentant pour Signification:** FRASER MILNER CASGRAIN LLP, 99 BANK STREET, SUITE 1420, OTTAWA, ONTARIO, K1P1H4

PICK N PLUCK

WARES: Resilient packaging material to surround items to be placed in cases and containers for storage and transportation and foam packing and padded dividers which can be made to conform to the shape of items stored and transported. **Used** in CANADA since at least as early as June 1986 on wares. **Priority** Filing Date: May 22, 2002, Country: UNITED STATES OF AMERICA, Application No: 76/410,660 in association with the same kind of wares. **Used** in UNITED STATES OF AMERICA on wares. **Registered** in or for UNITED STATES OF AMERICA on February 11, 2003 under No. 2,686,435 on wares.

MARCHANDISES: Matériau d'emballage souple pour entourer des articles placés dans des étuis et des contenants pour entreposage et transport, et emballage en mousse et séparateurs rembourrés conçus pour épouser la forme des articles entreposés et transportés. **Employée** au CANADA depuis au moins aussi tôt que juin 1986 en liaison avec les marchandises. **Date** de priorité de production: 22 mai 2002, pays: ÉTATS-UNIS D'AMÉRIQUE, demande no: 76/410,660 en liaison avec le même genre de marchandises. **Employée:** ÉTATS-UNIS D'AMÉRIQUE en liaison avec les marchandises. **Enregistrée** dans ou pour ÉTATS-UNIS D'AMÉRIQUE le 11 février 2003 sous le No. 2,686,435 en liaison avec les marchandises.

1,153,273. 2002/09/19. GOD THE NIGHTCLUB AND RESTAURANT INC., 326 Raymerville Drive, Markham, ONTARIO, L3P6M6 **Representative for Service/ Représentant pour Signification:** LING XIA, 2309-225 DAVISVILLE AVE., TORONTO, ONTARIO, M4S1G9

GENERATION OF DANCE

SERVICES: (1) Operation of night clubs, restaurants, concert halls, and entertainment complex, namely, facilities and venues for live performance. (2) Planning, organizing and hosting events, namely charity fund raising and fashion shows. (3) Radio broadcasting; and. (4) Internet broadcasting. **Proposed Use** in CANADA on services.

SERVICES: (1) Exploitation de boîtes de nuit, restaurants, salles de concert et centres de divertissement, notamment installations et locaux pour représentations en direct. (2) Planification, organisation et hébergement d'événements, notamment : collecte de fonds de bienfaisance et présentations de mode. (3) Radiodiffusion; (4) Diffusion Internet. **Emploi** projeté au CANADA en liaison avec les services.

1,153,275. 2002/09/19. GOD THE NIGHTCLUB AND RESTAURANT INC., 326 Raymerville Drive, Markham, ONTARIO, L3P6M6 **Representative for Service/Représentant pour Signification:** LING XIA, 2309-225 DAVISVILLE AVE., TORONTO, ONTARIO, M4S1G9

KIZS

SERVICES: (1) Operation of night clubs, restaurants, concert halls, and entertainment complex, namely, facilities and venues for live performance. (2) Planning, organizing and hosting events, namely charity fund raising and fashion shows. (3) Radio broadcasting. (4) Internet broadcasting. **Proposed Use** in CANADA on services.

SERVICES: (1) Exploitation de boîtes de nuit, restaurants, salles de concert et centres de divertissement, notamment installations et locaux pour représentations en direct. (2) Planification, organisation et hébergement d'événements, notamment : collecte de fonds de bienfaisance et présentations de mode. (3) Radiodiffusion. (4) Diffusion Internet. **Emploi** projeté au CANADA en liaison avec les services.

1,153,531. 2002/09/23. GRAPE TECHNOLOGY GROUP, INC., 3864 Courtney Street, Suite 411, Bethlehem, PA 18017, UNITED STATES OF AMERICA **Representative for Service/Représentant pour Signification:** GOWLING LAFLEUR HENDERSON LLP, SUITE 2600, 160 ELGIN STREET, P.O. BOX 466, STATION D, OTTAWA, ONTARIO, K1P1C3

PERSONAL PAGES

SERVICES: Telephone directory information services. **Used** in UNITED STATES OF AMERICA on services. **Registered** in or for UNITED STATES OF AMERICA on January 07, 2003 under No. 2,672,386 on services. **Proposed Use** in CANADA on services.

SERVICES: Services d'assistance annuaire téléphonique. **Employée:** ÉTATS-UNIS D'AMÉRIQUE en liaison avec les services. **Enregistrée** dans ou pour ÉTATS-UNIS D'AMÉRIQUE le 07 janvier 2003 sous le No. 2,672,386 en liaison avec les services. **Emploi** projeté au CANADA en liaison avec les services.

1,153,619. 2002/09/27. E3 Works International Inc., CIBC Centre, Warrens, St. Michael, BARBADOS **Representative for Service/Représentant pour Signification:** MBM & CO., 200 GRANVILLE STREET, SUITE 2200, GRANVILLE SQUARE, VANCOUVER, BRITISH COLUMBIA, V6C1S4

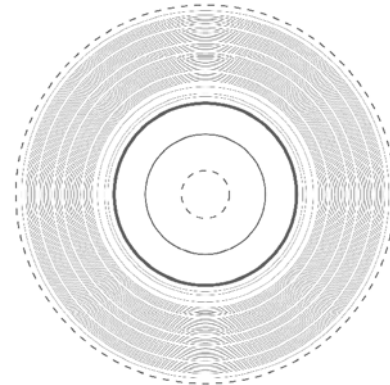

The mark consists of circular lines applied to the surface of the particular disc shown in dotted outline in the attached drawing.

WARES: (1) Blank optical discs, namely, CDs, CD-ROMs, CD-RWs, CD-Es, DVDs, DVD-Rs, DVD-RWs, DVD-ROMs, WORM discs, and video discs. (2) Blank optical discs, namely, CD-Rs. **Used** in CANADA since June 25, 2002 on wares (2). **Proposed Use** in CANADA on wares (1).

La marque est constituée de traits circulaires appliqués à la surface du disque représenté en pointillé dans le dessin ci-joint.

MARCHANDISES: (1) Disques optiques vierges, notamment : disques compacts (CD), disques compacts à mémoire morte (CD-ROM), disques compacts réinscriptibles (CD-RW), disques compacts à enregistrement effaçable (CD-E), disques numériques polyvalents (DVD), DVD inscriptibles (DVD-R), DVD réinscriptibles (DVD-RW), DVD à mémoire morte (DVD-ROM), disques optiques non réinscriptibles (WORM), et vidéodisques. (2) Disques optiques vierges, notamment CD-R. **Employée** au CANADA depuis 25 juin 2002 en liaison avec les marchandises (2). **Emploi** projeté au CANADA en liaison avec les marchandises (1).

1,153,681. 2002/09/24. Best Buy Canada Ltd., 8800 Glenlyon Parkway, Burnaby, BRITISH COLUMBIA, V5J5K3 **Representative for Service/Représentant pour Signification:** BORDEN LADNER GERVAIS LLP, 1200 WATERFRONT CENTRE, 200 BURNARD STREET, P.O. BOX 48600, VANCOUVER, BRITISH COLUMBIA, V7X1T2

THE AMAZING PC

The right to the exclusive use of the word PC is disclaimed apart from the trade-mark.

SERVICES: (1) Operation of an information repository on customizing computer configurations to allow digital imaging, video recording, music recording, computer games, computer networking and wireless mobility and on related consumer electronic products and software which allow for the production, recording, editing, management, programming, loading, storage, viewing and printing of digital images, videos, movies, and music; computer networking; playing computer games which services are available in-store and also accessible via a global computer network. (2) Offering advice and information on customizing computer configurations to allow digital imaging, video recording, music recording, computer games, computer networking and wireless mobility and on related consumer electronic products and software which allow for the production, recording, editing, management, programming, loading, storage, viewing and printing of digital images, videos, movies, and music; computer networking; playing computer games which services are available in store and also accessible also via a global computer network. (3) publication of newsletters, pamphlets, magazines, brochures, articles and reviews in the fields of digital imaging, video recording, music recording, computer games, computer networking and wireless mobility for purposes of education, training and presentation. (4) Publication of newsletters and advertising brochures featuring the sale of consumer electronic products in the fields of digital imaging, video recording, music recording, computer games, computer networking and wireless mobility. (5) Operation of in-store kiosks for demonstration of computer custom configuration services and related products. **Used** in CANADA since at least as early as May 09, 2002 on services (4); July 23, 2002 on services (2); August 15, 2002 on services (1); September 01, 2002 on services (3). **Proposed Use** in CANADA on services (5).

Le droit à l'usage exclusif du mot PC en dehors de la marque de commerce n'est pas accordé.

SERVICES: (1) Exploitation d'un dépôt de données ayant trait à la personnalisation de la configuration des ordinateurs en vue de permettre la mise en oeuvre de fonctionnalités d'imagerie numérique, d'enregistrement vidéo, d'enregistrement de musique, de jeu, de mise en réseau et de communication mobile sans fil et ayant trait à des produits électroniques et logiciels de grande consommation qui permettent de produire, d'enregistrer, de modifier, de gérer, de programmer, de charger, de stocker, d'afficher et d'imprimer des images numériques, des vidéos, des films et de la musique; réseautique; utilisation de jeux d'ordinateur, les services susmentionnés étant rendus en magasin et étant également accessibles au moyen d'un réseau informatique mondial. (2) Services de conseil et d'information ayant trait à la personnalisation de la configuration des ordinateurs afin de permettre la mise en oeuvre de fonctionnalités d'imagerie numérique, d'enregistrement vidéo, d'enregistrement de musique, de jeu, de mise en réseau et de communication mobile sans fil et ayant trait à des produits électroniques et logiciels de grande consommation qui permettent de produire, d'enregistrer, de modifier, de gérer, de programmer, de charger, de stocker, d'afficher et d'imprimer des images numériques, des vidéos, des films et de la musique; réseautique; utilisation de jeux d'ordinateur, les services susmentionnés étant rendus en magasin et étant également accessibles au moyen d'un réseau

informatique mondial. (3) Publication de bulletins, dépliants, magazines, brochures, articles et revues dans les domaines de l'imagerie numérique, de l'enregistrement vidéo, de l'enregistrement musical, des jeux informatisés, de la réseautique et de la mobilité sans fil pour fins d'éducation, de formation et de présentation. (4) Publication de bulletins et de brochures publicitaires concernant la vente d'appareils électroniques grand public dans les domaines de l'imagerie numérique, de l'enregistrement vidéo, de l'enregistrement musical, des jeux informatisés, de la réseautique et de la mobilité sans fil. (5) Exploitation de kiosques en magasin pour la démonstration de services de configuration d'ordinateur personnalisés et produits connexes. **Employée** au CANADA depuis au moins aussi tôt que le 09 mai 2002 en liaison avec les services (4); 23 juillet 2002 en liaison avec les services (2); 15 août 2002 en liaison avec les services (1); 01 septembre 2002 en liaison avec les services (3). **Emploi** projeté au CANADA en liaison avec les services (5).

1,153,723. 2002/09/25. S.W. BALLANTYNE CORP., 1655 Sandgate Cres., Unit #30, Mississauga, ONTARIO, L5J2E3

SENSEI FU AND THE MARTIAL ARTS MASTERS

The right to the exclusive use of the words MARTIAL ARTS is disclaimed apart from the trade-mark.

WARES: Comic book and all related merchandising, film, television, video and all related wares. **SERVICES:** Advertising agency services. **Proposed Use** in CANADA on wares and on services.

Le droit à l'usage exclusif des mots MARTIAL ARTS en dehors de la marque de commerce n'est pas accordé.

MARCHANDISES: Livres de bandes dessinées et tous les produits de marchandisage, cinématographiques, télévisuels, vidéo et autres connexes. **SERVICES:** Services d'agence de publicité. **Emploi** projeté au CANADA en liaison avec les marchandises et en liaison avec les services.

1,153,769. 2002/09/25. DaimlerChrysler AG a company organized under the laws of Germany, Epplestrasse 225, 70567 Stuttgart, GERMANY **Representative for Service/Représentant pour Signification:** RICHES, MCKENZIE & HERBERT LLP, SUITE 1800, 2 BLOOR STREET EAST, TORONTO, ONTARIO, M4W3J5

ML

WARES: Motor vehicles and their structural and replacement parts; model automobiles. **Priority Filing Date:** March 27, 2002, Country: GERMANY, Application No: 302 16 026.4/12 in association with the same kind of wares. **Proposed Use** in CANADA on wares.

MARCHANDISES: Véhicules automobiles et leurs pièces structurales et de rechange; automobiles modèles. **Date** de priorité de production: 27 mars 2002, pays: ALLEMAGNE, demande no: 302 16 026.4/12 en liaison avec le même genre de marchandises. **Emploi** projeté au CANADA en liaison avec les marchandises.

1,153,770. 2002/09/25. DaimlerChrysler AG a company organized under the laws of Germany, Epplestrasse 225, 70567 Stuttgart, GERMANY **Representative for Service/Représentant pour Signification:** RICHES, MCKENZIE & HERBERT LLP, SUITE 1800, 2 BLOOR STREET EAST, TORONTO, ONTARIO, M4W3J5

MLK

WARES: Motor vehicles and their structural and replacement parts; model automobiles. **Priority** Filing Date: March 27, 2002, Country: GERMANY, Application No: 302 16 027.2/12 in association with the same kind of wares. **Proposed** Use in CANADA on wares.

MARCHANDISES: Véhicules automobiles et leurs pièces structurales et de rechange; automobiles modèles. **Date** de priorité de production: 27 mars 2002, pays: ALLEMAGNE, demande no: 302 16 027.2/12 en liaison avec le même genre de marchandises. **Emploi** projeté au CANADA en liaison avec les marchandises.

1,153,779. 2002/09/25. CIBC World Markets Inc., BCE Place, 161 Bay Street, P.O. Box 500, Toronto, ONTARIO, M5J2S8 **Representative for Service/Représentant pour Signification:** CANADIAN IMPERIAL BANK OF COMMERCE, ATTENTION: LEGAL DIVISION, COMMERCE COURT WEST, 15TH FLOOR, TORONTO, ONTARIO, M5L1A2

EXPERTISE THAT'S ONE TO ONE

WARES: Printed publications namely newsletters, periodicals, books and directories. **SERVICES:** Financial services, namely, banking services; investment services, namely, the offering and operation of investment accounts; financial consulting services; securities brokerage services; investment consulting and analysis services; discretionary managed investment services; providing access to financial management firms world wide; customized asset allocation and investment manager services; investment manager screening, review and monitoring services; securities brokerage services; investment consulting and analysis services; discretionary managed investment services; providing access to financial management firms world wide; customized asset allocation and investment manager services; investment manager screening, review and monitoring services. **Used** in CANADA since August 01, 2002 on services. **Proposed** Use in CANADA on wares.

MARCHANDISES: Publications imprimées, nommément bulletins, périodiques, livres et répertoires. **SERVICES:** Services financiers, nommément services bancaires; services d'investissement, nommément mise à disposition et exploitation de comptes d'investissement; services de conseil financier; services de courtage en valeurs mobilières; services d'analyse et de conseil en investissement; services d'investissements gérés de façon discrétionnaire; fourniture de services d'accès à des sociétés de gestion financière mondiale; services personnalisés de gestion de placements et de répartition de titres; services de sélection, d'examen et de surveillance de gestionnaires d'investissements; services de courtage de valeurs mobilières; services d'analyse et de conseil en investissement; services d'investissements gérés de façon discrétionnaire; fourniture de services d'accès à des sociétés de gestion financière mondiale; services personnalisés de gestion de placements et de répartition de titres; services de sélection, d'examen et de surveillance de gestionnaires d'investissements. **Employée** au CANADA depuis 01 août 2002 en liaison avec les services. **Emploi** projeté au CANADA en liaison avec les marchandises.

1,153,780. 2002/09/25. CIBC World Markets Inc., BCE Place, 161 Bay Street, P.O. Box 500, Toronto, ONTARIO, M5J2S8 **Representative for Service/Représentant pour Signification:** CANADIAN IMPERIAL BANK OF COMMERCE, ATTENTION: LEGAL DIVISION, COMMERCE COURT WEST, 15TH FLOOR, TORONTO, ONTARIO, M5L1A2

EXPERTISE THAT'S 1:1

WARES: Printed publications namely newsletters, periodicals, books and directories. **SERVICES:** Financial services, namely, banking services; investment services, namely, the offering and operation of investment accounts; financial consulting services; securities brokerage services; investment consulting and analysis services; discretionary managed investment services; providing access to financial management firms world wide; customized asset allocation and investment manager services; investment manager screening, review and monitoring services; securities brokerage services; investment consulting and analysis services; discretionary managed investment services; providing access to financial management firms world wide; customized asset allocation and investment manager services; investment manager screening, review and monitoring services. **Used** in CANADA since August 01, 2002 on services. **Proposed** Use in CANADA on wares.

MARCHANDISES: Publications imprimées, nommément bulletins, périodiques, livres et répertoires. **SERVICES:** Services financiers, nommément services bancaires; services d'investissement, nommément mise à disposition et exploitation de comptes d'investissement; services de conseil financier; services de courtage en valeurs mobilières; services d'analyse et de conseil en investissement; services d'investissements gérés de façon discrétionnaire; fourniture de services d'accès à des sociétés de gestion financière mondiale; services personnalisés de gestion de placements et de répartition de titres; services de sélection, d'examen et de surveillance de gestionnaires d'investissements; services de courtage de valeurs mobilières;

services d'analyse et de conseil en investissement; services d'investissements gérés de façon discrétionnaire; fourniture de services d'accès à des sociétés de gestion financière mondiales; services personnalisés de gestion de placements et de répartition de titres; services de sélection, d'examen et de surveillance de gestionnaires d'investissements. **Employée** au CANADA depuis 01 août 2002 en liaison avec les services. **Emploi** projeté au CANADA en liaison avec les marchandises.

1,153,817. 2002/09/26. Salton, Inc. a Delaware Corporation, 1955 W. Field Court, Lake Forest, Illinois 60045, UNITED STATES OF AMERICA **Representative for Service/ Représentant pour Signification:** CHRISTOPHER P. BRETT, 70 GLOUCESTER STREET, OTTAWA, ONTARIO, K2P0A2

UNPLUGGED

WARES: Vacuum cleaners, and parts therefor, and vacuum cleaner attachments. **Proposed** Use in CANADA on wares.

MARCHANDISES: Aspirateurs et pièces connexes et accessoires d'aspirateur. **Emploi** projeté au CANADA en liaison avec les marchandises.

1,154,095. 2002/09/27. BLC-EDMOND DE ROTHSCHILD GESTION D'ACTIFS INC. / BLC-EDMOND DE ROTHSCHILD ASSET MANAGEMENT INC., 1981, rue McGill College, mezzanine 255, Montréal, QUÉBEC, H3A3K3 **Representative for Service/Représentant pour Signification:** OGILVY RENAULT, SUITE 1100, 1981 MCGILL COLLEGE AVENUE, MONTREAL, QUÉBEC, H3A3C1

PORTEFEUILLE R DISTINCTION

Le droit à l'usage exclusif du mot PORTEFEUILLE en dehors de la marque de commerce n'est pas accordé.

MARCHANDISES: Fonds commun de placement. **Emploi** projeté au CANADA en liaison avec les marchandises.

The right to the exclusive use of the word PORTEFEUILLE is disclaimed apart from the trade-mark.

WARES: Mutual funds. **Proposed** Use in CANADA on wares.

1,154,096. 2002/09/27. BLC-EDMOND DE ROTHSCHILD GESTION D'ACTIFS INC./BLC-EDMOND DE ROTHSCHILD ASSET MANAGEMENT INC., 1981, rue McGill College, mezzanine 255, Montréal, QUÉBEC, H3A3K3 **Representative for Service/Représentant pour Signification:** OGILVY RENAULT, SUITE 1100, 1981 MCGILL COLLEGE AVENUE, MONTREAL, QUÉBEC, H3A3C1

R DISTINCTION PORTFOLIO

Le droit à l'usage exclusif du mot PORTFOLIO en dehors de la marque de commerce n'est pas accordé.

MARCHANDISES: Fonds commun de placement. **Emploi** projeté au CANADA en liaison avec les marchandises.

The right to the exclusive use of the word PORTFOLIO is disclaimed apart from the trade-mark.

WARES: Mutual funds. **Proposed** Use in CANADA on wares.

1,154,125. 2002/09/27. IMPERIAL TOBACCO CANADA LIMITED, 3711 St. Antoine Street, Montreal, QUEBEC, H4C3P6 **Representative for Service/Représentant pour Signification:** SMART & BIGGAR, SUITE 900, 55 METCALFE STREET, P.O. BOX 2999, STATION D, OTTAWA, ONTARIO, K1P5Y6

RED SEAT

WARES: Manufactured tobacco products; clothing, namely shirts, t-shirts, polo shirts, jackets and caps; bottled water. **SERVICES:** Sponsorship of musical entertainment events based in adult only locations; promotion of musical entertainment events of others based in adult-only locations, namely the distribution, display, broadcasting and publishing of printed, television, radio and electronic advertisements. **Proposed** Use in CANADA on wares and on services.

MARCHANDISES: Produits du tabac manufacturés; vêtements, notamment chemises, tee-shirts, polos, blousons et casquettes; eau embouteillée. **SERVICES:** Parrainage de spectacles musicaux de divertissement dans des endroits réservés aux adultes; promotion de spectacles musicaux de tiers dans des endroits réservés aux adultes, notamment distribution, affichage, diffusion et édition de publicités sous forme imprimée, à la télévision, à la radio et de publicités électroniques. **Emploi** projeté au CANADA en liaison avec les marchandises et en liaison avec les services.

1,154,167. 2002/09/30. Progi-Média Inc., 275, rue St-Zotique Est, Montréal, QUÉBEC, H2S1L4

Onyx

MARCHANDISES: Programmes informatiques, à savoir un Extranet spécialisé dans l'automatisation des tâches de production de catalogues imprimés, électroniques et transactionnels. **SERVICES:** (1) Services de consultation en matière de construction de bases de données destinées à l'élaboration de produits imprimés notamment: catalogues, brochures, circulaires, journaux, livres, manuels. (2) Services de consultation en matière de conception et de production de catalogues imprimés, électroniques et transactionnels. **Emploi** projeté au CANADA en liaison avec les marchandises et en liaison avec les services.

WARES: Computer programs, namely an Extranet specializing in the automation of tasks related to the production of print, electronic and transactional catalogues. **SERVICES:** (1) Consulting services in the development of databases for the production of printed products, namely: catalogues, brochures, circulars, newspapers, books, manuals. (2) Consulting services for the design and production of printed, electronic and transactional catalogues. **Proposed** Use in CANADA on wares and on services.

1,154,184. 2002/09/30. LYLE & SCOTT LIMITED, 45a Waterlinks House, Richard Street, Birmingham B7 4AA, England, UNITED KINGDOM **Representative for Service/Représentant pour Signification:** FETHERSTONHAUGH & CO., SUITE 900, 55 METCALFE STREET, P.O. BOX 2999, STATION D, OTTAWA, ONTARIO, K1P5Y6



WARES: leather and imitations of leather, and goods made of these materials, namely belts, wallets, purses, handbags, document cases, bags for golf balls, toilet bags, vanity cases, key cases, bags for golfers; trunks and travelling bags; umbrellas, parasols and walking sticks; whips, harness and saddlery; clothing, namely jerseys, jumpers, tops, slipovers, sweaters, pullovers, sweatshirts, cardigans, gilets, scarves, shawls, wraparounds, wraps, mufflers, trousers, slacks, pants, jeans, shorts, skirts, shirts, blouses, tee shirts, polo shirts, jackets, bodywarmers, ties, gloves, socks; footwear, namely shoes, boots, sports shoes, shoes for golf, athletic shoes, sandals, clogs, mules, overshoes, galoshes, Wellington boots, slippers; headgear, namely hats, caps; games and playthings, namely executive toys for desks, namely metal balls suspended from racks, paper weights filled with liquids, Newton's cradle; containers filled with coloured water and/or coloured oils, containers filled with sand, metal figures which rock on stands; gymnastic and sporting articles, namely sports bags, golf gloves, golf bags, golf clubs. **Priority** Filing Date: April 02, 2002, Country: OHIM (EC), Application No: 002638617 in association with the same kind of wares. **Proposed** Use in CANADA on wares.

MARCHANDISES: Cuir et similicuir et articles faits de ces matières, nommément ceintures, portefeuilles, bourses, sacs à main, porte-documents, sacs pour balles de golf, sacs de toilette, étuis de toilette, étuis à clés, sacs pour golfeurs; malles et sacs de voyage; parapluies, parasols et cannes; fouets, harnais et sellerie; vêtements, nommément jerseys, chasubles, hauts, débardeurs, chandails, pulls, pulls d'entraînement, cardigans, gilets, foulards, châles, peignoirs, vêtements enveloppants, foulards, cache-col, pantalons, pantalons sport, jeans, shorts, jupes, chemises, chemisiers, tee-shirts, polos, vestes, gilets matelassés, cravates, gants, chaussettes; articles chaussants, nommément chaussures, bottes, chaussures de sport, chaussures de golf, chaussures d'athlétisme, sandales, sabots, mules, couvre-chaussures,

caoutchoucs, bottes Wellington, pantoufles; chapellerie, nommément chapeaux, casquettes; jeux et articles de jeu, nommément jouets de bureau, nommément boules métalliques suspendues sur des rails, presse-papiers remplis de liquide, berceaux de Newton; contenants remplis d'eau colorée et/ou d'huiles colorées, contenants remplis de sable, personnages métalliques qui se balancent sur des supports; articles de gymnastique et de sport, nommément sacs de sport, gants de golf, sacs de golf et bâtons de golf. **Date** de priorité de production: 02 avril 2002, pays: OHMI (CE), demande no: 002638617 en liaison avec le même genre de marchandises. **Emploi** projeté au CANADA en liaison avec les marchandises.

1,154,185. 2002/09/30. PACESETTER, INC. d/b/a ST. JUDE MEDICAL CARDIAC RHYTHM MANAGEMENT DIVISION (a Delaware Corporation), 15900 Valley View Court, Sylmar, California 91342, UNITED STATES OF AMERICA **Representative for Service/Représentant pour Signification:** FETHERSTONHAUGH & CO., SUITE 900, 55 METCALFE STREET, P.O. BOX 2999, STATION D, OTTAWA, ONTARIO, K1P5Y6

VICTORY

WARES: Implantable cardiac stimulators, implantable cardiac monitors, implantable cardiac leads, and parts, components and fittings therefor. **Priority** Filing Date: July 22, 2002, Country: UNITED STATES OF AMERICA, Application No: 76/433,456 in association with the same kind of wares. **Proposed** Use in CANADA on wares.

MARCHANDISES: Stimulateurs cardiaques implantables, moniteurs cardiaques implantables, fils électriques pour implantation dans le muscle cardiaque et pièces et composants connexes. **Date** de priorité de production: 22 juillet 2002, pays: ÉTATS-UNIS D'AMÉRIQUE, demande no: 76/433,456 en liaison avec le même genre de marchandises. **Emploi** projeté au CANADA en liaison avec les marchandises.

1,154,319. 2002/09/30. The Paper Magic Group, Inc., 1105 North Market Street, Suite 1120, Wilmington, Delaware, 19801, UNITED STATES OF AMERICA **Representative for Service/Représentant pour Signification:** GOWLING LAFLEUR HENDERSON LLP, SUITE 2600, 160 ELGIN STREET, P.O. BOX 466, STATION D, OTTAWA, ONTARIO, K1P1C3

13 TRANSYLVANIA AVENUE

WARES: Makeup; electronic items, namely electronically activated Halloween lighting, namely image projection lights with color slide, revolving projection lights that cast shadows on surrounding surfaces, black lights and glow tubing therefore, touch lights, plasma lights, lights for illuminating decorative Halloween images such as witches, ghosts, bats, skeletons, pumpkins, skulls, ghouls and monsters, utilizing an on/off switch that is not motion or sound activated or that is motion-activated with sound, light and motion or that is sound-activated with light, sound and motion, plastic decorative candle lights with flickering flame bulbs; printed plastic static-cling films for use as

decorations; Halloween and masquerade costumes, masks, hats, costume enhancers and accessories, namely, novelty weapons; wigs; two and three dimensional wall hangings used as decorations made of plastic, foam material, latex, namely, decorative pieces, wall hangings, yard decorations. **Proposed Use in CANADA** on wares.

MARCHANDISES: Maquillage; articles électroniques, nommément éclairage d'Halloween à déclenchement électronique, nommément lampes de projection d'images avec diapositive couleur, lampes de rétroprojection qui projettent des ombres sur les surfaces environnantes, lampes à lumière de Wood et tubes à décharge lumineuse connexes, lampes tactiles, lampes plasmiques, lampes pour éclairage d'images d'Halloween décoratives, comme sorcières, fantômes, chauve-souris, squelettes, citrouilles, crânes, vampires et monstres, faisant appel à un contact marche/arrêt non actionné par un mouvement ou un son, ou actionné par un son, la lumière et un mouvement, ou actionné par la lumière, un son et un mouvement, chandelles décoratives en plastique avec ampoules à flammèches clignotantes; films imprimés en plastique à collement électrostatique à utiliser comme décorations; costumes d'Halloween et de déguisement, masques, chapeaux, articles de mise en relief de costumes et accessoires, nommément armes de fantaisie; perruques; décorations murales bidimensionnelles et tridimensionnelles utilisées comme décorations en plastique, en matériau alvéolaire, en latex, nommément pièces décoratives, décorations murales, décorations de cour. **Emploi** projeté au CANADA en liaison avec les marchandises.

1,154,398. 2002/10/01. NIHC, Inc., 701 Southwest Broadway, Fourth Floor, Portland, Oregon 97205-3398, UNITED STATES OF AMERICA **Representative for Service/Représentant pour Signification:** GOWLING LAFLEUR HENDERSON LLP, SUITE 2600, 160 ELGIN STREET, P.O. BOX 466, STATION D, OTTAWA, ONTARIO, K1P1C3

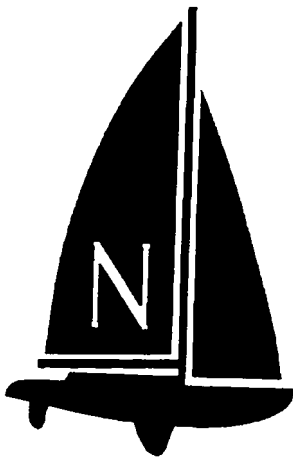

WARES: Women's apparel and active wear, namely, pants, shirts, sweaters, sweat pants, sweat shirts, t-shirts, vests and jackets; women's clothing accessories, namely, hats, gloves, belts, scarves and hosiery; men's clothing, namely, pants, shirts, sweaters, sweat shirts, sweat pants, t-shirts, jackets and vests; men's clothing accessories, namely, scarves, hats, gloves, belts and hosiery; children's apparel, namely, pants, shirts, sweaters, sweat pants, sweat shirts, t-shirts, vests and jackets; children's clothing accessories, namely, hats, gloves, belts, scarves and hosiery; men's, women's and children's footwear, namely athletic footwear, casual footwear, beach footwear, rain footwear and exercise footwear, namely, shoes, sandals and boots. **Priority Filing Date:** April 01, 2002, **Country:** UNITED STATES OF AMERICA, **Application No:** 78/118,812 in association with the same kind of wares. **Proposed Use in CANADA** on wares.

MARCHANDISES: Vêtements et vêtements d'exercice pour femmes, nommément pantalons, chemises, chandails, pantalons de survêtement, pulls d'entraînement, tee-shirts, gilets et vestes; accessoires vestimentaires pour femmes, nommément chapeaux, gants, ceintures, foulards et bonneterie; vêtements pour hommes, nommément pantalons, chemises, chandails, pulls d'entraînement, pantalons de survêtement, tee-shirts, vestes et gilets; accessoires vestimentaires pour hommes, nommément foulards, chapeaux, gants, ceintures et bonneterie; vêtements pour enfants, nommément pantalons, chemises, chandails, pantalons de survêtement, pulls d'entraînement, tee-shirts, gilets et vestes; accessoires vestimentaires pour enfants, nommément chapeaux, gants, ceintures, foulards et bonneterie; chaussures pour hommes, femmes et enfants, nommément chaussures d'athlétisme, chaussures de sport, chaussures de plage, chaussures de pluie et chaussures d'exercice, nommément chaussures, sandales et bottes. **Date de priorité de production:** 01 avril 2002, **pays:** ÉTATS-UNIS D'AMÉRIQUE, **demande no:** 78/118,812 en liaison avec le même genre de marchandises. **Emploi** projeté au CANADA en liaison avec les marchandises.

1,154,433. 2002/10/01. NORDIC IDENTIFICATION OY, Myllyojankatu 2A, FIN-24100 Salo, FINLAND **Representative for Service/Représentant pour Signification:** SMART & BIGGAR, SUITE 900, 55 METCALFE STREET, P.O. BOX 2999, STATION D, OTTAWA, ONTARIO, K1P5Y6

PiccoLink

The right to the exclusive use of the word LINK is disclaimed apart from the trade-mark.

WARES: Wireless data transfer apparatus namely handheld PCs; wireless data collection apparatus namely wireless data collection terminals that collect and transfer data via radio frequency and related base stations, chargers, Ethernet converters, mounting brackets, cables and batteries. **Proposed Use in CANADA** on wares.

Le droit à l'usage exclusif du mot LINK en dehors de la marque de commerce n'est pas accordé.

MARCHANDISES: Appareils de transfert de données sans fil, notamment ordinateurs personnels de poche; appareils de collecte de données sans fil, terminaux de collecte de données sans fil qui collectent et transfèrent les données au moyen de radiofréquences et de stations de base, chargeurs, convertisseurs Ethernet, supports de fixation, câbles et piles connexes. **Emploi** projeté au CANADA en liaison avec les marchandises.

1,154,456. 2002/10/01. Courtney Tower, 312 Cunningham Avenue, Ottawa, ONTARIO, K1H6B4 **Representative for Service/Représentant pour Signification:** NELLIGAN O'BRIEN PAYNE LLP, SUITE 1900, 66 SLATER, OTTAWA, ONTARIO, K1P5H1

The Bar-Code Border

WARES: Newsletters in the field of trade and business transactions. **Used** in CANADA since at least as early as June 2002 on wares.

MARCHANDISES: Bulletins dans le domaine des transactions commerciales. **Employée** au CANADA depuis au moins aussi tôt que juin 2002 en liaison avec les marchandises.

1,154,458. 2002/10/01. BARDAHL DE MEXICO S.A. DE C.V., Centeno No. 193, Col. Valle del Sur, Delegacion Iztapalapa, 09819 Mexico, D.F., MEXICO **Representative for Service/Représentant pour Signification:** BENNETT JONES LLP, 4500 BANKERS HALL EAST, 855 - 2ND STREET S.W., CALGARY, ALBERTA, T2P4K7

MEXLUB

WARES: Industrial oils and greases for motor vehicles; industrial lubricants for motor vehicles; fuels and illuminants, namely, fuels for motor vehicles, namely, gasoline, benzine, diesel, gas, oil, carburants, and non-chemical additives to motor fuel; tapers and wicks. **Used** in MEXICO on wares. **Registered** in or for MEXICO on August 25, 1993 under No. 443836 on wares. **Proposed** Use in CANADA on wares.

MARCHANDISES: Huiles et graisses industrielles pour véhicules à moteur; lubrifiants industriels pour véhicules à moteur; carburants et produits d'éclairage, notamment carburants pour véhicules à moteur, notamment essence, benzine, diesel, gaz, huile, carburants et additifs non chimiques pour essence à moteur; bougies fines et mèches. **Employée:** MEXIQUE en liaison avec les marchandises. **Enregistrée** dans ou pour MEXIQUE le 25 août 1993 sous le No. 443836 en liaison avec les marchandises. **Emploi** projeté au CANADA en liaison avec les marchandises.

1,154,527. 2002/10/02. Precision Drilling Technology Services Group Inc., 4600, 150 - 6th Avenue S.W., Calgary, ALBERTA, T2P3Y7 **Representative for Service/Représentant pour Signification:** KVAS MILLER EVERITT, 3300 BLOOR STREET WEST, SUITE 3100, 11TH FLOOR, TORONTO, ONTARIO, M8X2X3

CPD

SERVICES: Well drilling services, namely well surface separation services, wellhead pressure control services, inert gas supply services, well data acquisition services, and wellsite engineering services. **Priority** Filing Date: April 08, 2002, Country: UNITED STATES OF AMERICA, Application No: 78/120,136 in association with the same kind of services. **Used** in UNITED STATES OF AMERICA on services. **Registered** in or for UNITED STATES OF AMERICA on July 29, 2003 under No. 2,741,857 on services.

SERVICES: Services de forage de puits, notamment services de séparation de surfaces de puits, services de régulation de la pression des têtes de puits; services d'approvisionnement en gaz inerte, services d'acquisition de données sur les puits et services techniques ayant trait aux emplacements de puits. **Date** de priorité de production: 08 avril 2002, pays: ÉTATS-UNIS D'AMÉRIQUE, demande no: 78/120,136 en liaison avec le même genre de services. **Employée:** ÉTATS-UNIS D'AMÉRIQUE en liaison avec les services. **Enregistrée** dans ou pour ÉTATS-UNIS D'AMÉRIQUE le 29 juillet 2003 sous le No. 2,741,857 en liaison avec les services.

1,154,552. 2002/10/07. Leading Edge Flavors, Inc., 1215 Industrial Boulevard, Temple, Texas 76504, UNITED STATES OF AMERICA **Representative for Service/Représentant pour Signification:** RIDOUT & MAYBEE LLP, 19TH FLOOR, 150 METCALFE STREET, OTTAWA, ONTARIO, K2P1P1

FROSTIE

WARES: (1) Soft drinks. (2) Root beer and extract for making same. **Used** in UNITED STATES OF AMERICA on wares (2). **Registered** in or for UNITED STATES OF AMERICA on October 22, 1957 under No. 653,485 on wares (2). **Proposed** Use in CANADA on wares (1).

MARCHANDISES: (1) Boissons gazeuses. (2) Racinette et extrait pour la fabrication de racinette. **Employée:** ÉTATS-UNIS D'AMÉRIQUE en liaison avec les marchandises (2). **Enregistrée** dans ou pour ÉTATS-UNIS D'AMÉRIQUE le 22 octobre 1957 sous le No. 653,485 en liaison avec les marchandises (2). **Emploi** projeté au CANADA en liaison avec les marchandises (1).

1,154,621. 2002/10/03. NIHC, Inc., 701 Southwest Broadway, Fourth Floor, Portland, Oregon 97205-3398, UNITED STATES OF AMERICA **Representative for Service/Représentant pour Signification:** GOWLING LAFLEUR HENDERSON LLP, SUITE 2600, 160 ELGIN STREET, P.O. BOX 466, STATION D, OTTAWA, ONTARIO, K1P1C3

EVERGREEN

WARES: (1) Skirts, pants, and t-shirts. (2) Casual wear, casual clothing, and footwear, namely mens', womens', childrens' and infants' casual footwear, athletic footwear, beach footwear, rain footwear, exercise footwear, orthopedic footwear, namely shoes, boots, aqua socks and sandals. **Used** in CANADA since at least as early as May 05, 1999 on wares (1). **Proposed** Use in CANADA on wares (2).

MARCHANDISES: (1) Jupes, pantalons et tee-shirts. (2) Vêtements de loisirs, vêtements de sport et articles chaussants, nommément chaussures de sport, chaussures d'athlétisme, articles chaussants de plage, articles chaussants de pluie, chaussures d'exercice, chaussures orthopédiques, nommément chaussures, bottes, chaussettes et sandales aquatiques pour hommes, femmes, enfants et bébés. **Employée** au CANADA depuis au moins aussi tôt que le 05 mai 1999 en liaison avec les marchandises (1). **Emploi** projeté au CANADA en liaison avec les marchandises (2).

1,154,628. 2002/10/03. CORONET-Werke GmbH, Neustadt 2, D-69483 Wald-Michelbach, GERMANY **Representative for Service/Représentant pour Signification:** GOWLING LAFLEUR HENDERSON LLP, SUITE 2600, 160 ELGIN STREET, P.O. BOX 466, STATION D, OTTAWA, ONTARIO, K1P1C3

MOLTRUSION

WARES: (1) Paint-brushes, paint-brushes with exchangeable head, paint-brush heads; painting and decorating tools, namely, putty knives, paint scrapers, hand operated shears, palette knives, spatulas, paint strippers, smoothing tools, painting mitts, painting pads, stencil brushes, enamel brushes, trim brushes, trimming wheels, mini paint brush rollers, paint roller trays, paint roller grids, glazing tools, sanding tools, brushes for paint application, coating tools, paint rollers, lacquer rollers, seam rollers, covers for paint rollers. (2) Household and cooking utensils, namely, barbecue brushes, pastry brushes, bottle squeegees, brushes for basting meat, carpet beaters, sweepers, clothes brushes, multi use brushes, crumb brushes, dishwashing brushes, dusting brushes, fireplace brushes; containers for household and kitchen use, namely garbage pails, dust bins, household and kitchen boxes for storage and preservation of foodstuff, bowls, tumblers and seals thereof, bread servers, canisters and seals thereof, soap and toothbrush cases, salt and spice shakers, receptacles and covers, match cases; combs and sponges; cleaning utensils; bathroom and toilet equipment, namely, toilet sets consisting of toilet brush, toilet-brush holder, toilet paper holders, roll and paper holders, plungers for clearing blocked drains, toilet brushes, soap dispensers and soap boxes, strainers; brushes and brush goods, namely billiard table brushes; blacking brushes, brushes for use on barks of trees, crumb brushes, file brushes, fireplace brushes, lamp glass brushes, shaving brushes, shaving brushes of badger hair, wire brushes not being machine parts, sponge brushes, plastic brushes, steel ball brushes, dusting brushes, clothes brushes, baby bottle brushes, bath and sauna brushes, sanitary brushes, mascara brushes, eyelash brushes, eyebrow brushes, beauty care brushes, denture brushes, hairbrushes, hand wash brushes, nail brushes, household brushes, shoe brushes, brushes for footwear, floor cleaning brushes, brushes for parquet floors, brushes for industry, farming and medicine, roller brushes, brushes with a water conduit to be attached to a water line, kitchen brushes, vegetable brushes, food brushes, food treating brushes, mushroom brushes, brushes for basting meat, dish brushes, pan cleaning brushes, pot cleaning brushes, scraping brushes, scrubbing brushes, clothes brushes, clothes washing brushes, wash brushes, pan brushes, pot brushes, cleaning brushes, glass

and bottle brushes, radiator brushes, dusters, vacuum cleaner brushes, animal care brushes, brushes for pets, horse brushes, horse brushes of wire, mane brushes, hygiene brushes, body care brushes, massage brushes, cosmetic brushes, hand brushes, hand washing brushes, toothbrushes, toothbrushes for producing medical effects, WC-brushes, mini brushes, stripe brushes, decorating brushes, technical brushes, carpet and polishing brushes, wool brushes, sets for washing glasses; toilet sets, brooms, carpet brooms, dust pan, scrubbers; mops, feather dusters; fluff rollers; hand-held flossers, oral irrigators and tongue cleaners, electric toothbrushes; electric toothpicks; medical dental spatula; dental floss; toothsticks, toothpicks, interdental brushes, massage apparatus for gums; cylindrical brushes; gum stimulators; toothbrush sets; car cleaning sponges, car cleaning brushes; squeegees, window cleaning brushes, window cleaning sponges, window squeegees; cleaning and application pads; applicators; natural bristles and synthetic bristles used for making the aforementioned brushes. **Priority** Filing Date: April 16, 2002, Country: OHIM (EC), Application No: 002655819 in association with the same kind of wares. **Proposed** Use in CANADA on wares.

MARCHANDISES: (1) Pinceaux, pinceaux à tête échangeable, têtes de pinceau; outils de peinture et de décoration, nommément : couteaux à mastic, grattoirs à peinture, ciseaux manuels, couteaux à palette, spatules, décapants pour peinture, outils à lisser, mitaines de peintre, blocs de feuilles à peinture, pinceaux à pocher, pinceaux à émaillage, pinceaux de finition, fraises, rouleaux à peinture pour petites surfaces, brosses à peinture, outils de revêtement, bacs pour rouleaux à peinture, grilles pour dégorger les rouleaux à peinture, outils de glaçage, outils de ponçage, brosses pour peinture, outils d'application, rouleaux à peinture, rouleaux à peinture-laque, rouleaux à joints, housses de rouleaux à peinture. (2) Ustensiles de ménage et de cuisine, nommément brosses à barbecue, pinceaux à pâtisseries, raclettes pour bouteilles, pinceaux pour badigeonner la viande, bat-tapis, balais mécaniques, brosses à linge, brosses à usages multiples, brosses à miettes, brosses à vaisselle, brosses à épousseter, balais de foyer; contenants pour la maison et la cuisine, nommément poubelles, bacs à poussière, boîtes de ménage et de cuisine pour l'entreposage et la conservation des aliments, bols, gobelets et joints d'étanchéité connexes, plateaux à pain, boîtes de cuisine et joints d'étanchéité connexes, porte-savon et étuis à brosse à dents, salières et saupoudroirs à épices, contenants et couvercles, porte-allumettes; peignes et éponges; ustensiles de nettoyage; équipement de salle de bain et de toilette, nommément ensembles de toilette comprenant les articles suivants : brosse pour cuvette et support de brosse, support à papier hygiénique, support pour rouleau et papier, débouchoir à ventouse pour dégager les drains bouchés, brosse de toilette, distributeur de savon et boîte de savon, tamis; brosses et articles connexes, nommément brosses pour tables de billard; brosses à cirage, brosses pour l'écorce des arbres, brosses à miettes, cardes, balais de foyer, brosses pour verre de lampe, savonnets, savonnets en poil de blaireau, brosses en fil métallique n'étant pas des pièces de machine, brosses éponges, brosses en plastique, brosses à billes d'acier, brosses à épousseter, brosses à linge, brosses à biberon, brosses pour bain et sauna, brosses hygiéniques, pinceaux à fard à cils, brosses à

cils et sourcils, brosses à sourcils, brosses pour soins de beauté, brosses pour prothèses dentaires, brosses à cheveux, brosses pour les mains, brosses à ongles, brosses de ménage, brosses à chaussures, brosses pour articles chaussants, brosses à plancher, brosses à parquet mosaïque, brosses pour l'industrie, la ferme et la médecine, brosses à rouleau, brosses avec conduite d'eau à fixer à un tuyau d'alimentation en eau, brosses de cuisine, brosses à légumes, brosses à aliments, brosses pour le traitement des aliments, brosses à champignon, pinceaux pour badigeonner la viande, brosses à vaisselle, brosses à casserole, brosses à batterie de cuisine, brosses de raclage, brosses dures, brosses à vêtements, brosses pour la lessive, brosses de lavage, brosses à casserole, brosses à chaudrons, brosses de nettoyage, brosses pour verre et bouteilles, brosses pour radiateurs, essuie-meuble, brosses d'aspirateur, brosses pour animaux, brosses pour animaux familiers, brosses pour chevaux, brosses métalliques pour chevaux, grosses brosses, brosses hygiéniques, brosses pour le corps, brosses de massage, pinceaux de maquillage, brosses à mains, brosses à dents, brosses à dents pour produire des effets médicaux, brosses à cuvette, mini-brosses, brosses à bande, brosses à décoration, brosses techniques, brosses à tapis et de polissage, brosses laine, ensembles pour laver les verres; ensembles de toilette, balais, balais à tapis, porte-poussières, récurveurs; vadrouilles, plumeaux; rouleaux à peluche; porte-soie dentaire, irrigateurs buccaux et gratte-langue, brosses à dents électriques; cure-dents électriques; spatules médicales dentaires; soie dentaire; bâtonnets dentaires, cure-dents, brosses interdentaires, appareils de massage des gencives; brosses cylindriques; stimulateurs de gencives; ensembles de brosses à dents; éponges de nettoyage d'auto, brosses de nettoyage d'auto; raclettes, brosses de nettoyage de fenêtre, éponges de nettoyage de fenêtre, raclettes pour fenêtres; tampons de nettoyage et d'application; applicateurs; soies naturelles et soies synthétiques utilisées pour fabriquer les brosses susmentionnées. **Date** de priorité de production: 16 avril 2002, pays: OHMI (CE), demande no: 002655819 en liaison avec le même genre de marchandises. **Emploi** projeté au CANADA en liaison avec les marchandises.

1,154,671. 2002/10/03. Capcom Co., Ltd., 3-1-3 Uchihiranomachi, Chuo-ku, Osaka, JAPAN **Representative for Service/Représentant pour Signification:** MARKS & CLERK, 280 SLATER STREET, SUITE 1800, P.O. BOX 957, STATION B, OTTAWA, ONTARIO, K1P1C2

AUTO MODELLISTA

The word MODELLISTA is an Italian word which translates into English as designer, as provided by the applicant.

WARES: Amusement arcade game machines; video arcade game machines; home video game machines; hand held video game machines; computer game software; video game cartridges. **Proposed** Use in CANADA on wares.

Selon le requérant, le mot MODELLISTA est un mot italien qui peut se traduire en anglais par "designer".

MARCHANDISES: Machines de jeu pour salles de jeux électroniques; machines de jeu pour salles de jeux vidéo; machines de jeux vidéo pour la maison; machines de jeux vidéo à main; ludiciels; cartouches de jeux vidéo. **Emploi** projeté au CANADA en liaison avec les marchandises.

1,154,726. 2002/10/07. Cristina Adela Losio, Gorriti 5046 -, Capital Federal, ARGENTINA **Representative for Service/Représentant pour Signification:** MILLER THOMSON LLP, 20 QUEEN STREET WEST, SUITE 2500, P.O. BOX 27, TORONTO, ONTARIO, M5H3S1



The right to the exclusive use of the word CANALE is disclaimed apart from the trade-mark.

WARES: Food products; namely, meats, fish, poultry, game; meat extracts; preserved, dried and cooked fruits and vegetables; jellies, jams; eggs, milk, edible oils and fats; preserves; pickles; coffee, tea, cocoa, sugar, rice, tapioca, sago, coffee substitutes; flour, bread, biscuits, cakes, pastry and confectionery, ices; honey, treacle; yeast, baking powder; salt, mustard, pepper, vinegar, sauces, spices; ice. **Proposed** Use in CANADA on wares.

Le droit à l'usage exclusif du mot CANALE en dehors de la marque de commerce n'est pas accordé.

MARCHANDISES: Produits alimentaires, notamment viande, poisson, volaille, gibier; extraits de viande; fruits et légumes cuits, séchés et en conserve; gelées, confitures; oeufs, lait, huiles et graisses alimentaires; conserves; marinades; café, thé, cacao, sucre, riz, tapioca, sagou, substituts de café; farine, pain, biscuits à levure chimique, gâteaux, pâte à tarte et confiseries, glaces; miel, mélasse; levure, levure chimique; sel, moutarde, poivre, vinaigre, sauces, épices; glace. **Emploi** projeté au CANADA en liaison avec les marchandises.

1,154,735. 2002/10/08. Maple Leaf Distillers, Inc., 251 Saulteaux Crescent, Winnipeg, MANITOBA, R3C3J7 **Representative for Service/Représentant pour Signification:** DIMOCK STRATTON CLARIZIO LLP, 20 QUEEN STREET WEST, SUITE 3202, BOX 102, TORONTO, ONTARIO, M5H3R3

HOLIDAY NOG

The right to the exclusive use of the word NOG is disclaimed apart from the trade-mark.

WARES: Cream liqueur alcoholic beverage. **Proposed** Use in CANADA on wares.

Le droit à l'usage exclusif du mot NOG en dehors de la marque de commerce n'est pas accordé.

MARCHANDISES: Boisson à la crème alcoolisée. **Emploi** projeté au CANADA en liaison avec les marchandises.

1,154,736. 2002/10/08. Maple Leaf Distillers, Inc., 251 Saulteaux Crescent, Winnipeg, MANITOBA, R3C3J7 **Representative for Service/Représentant pour Signification:** DIMOCK STRATTON CLARIZIO LLP, 20 QUEEN STREET WEST, SUITE 3202, BOX 102, TORONTO, ONTARIO, M5H3R3

TEQREMA

WARES: Tequila fruit flavoured cream liqueur. **Proposed** Use in CANADA on wares.

MARCHANDISES: Liqueur crémeuse à base de tequila à saveur de fruits. **Emploi** projeté au CANADA en liaison avec les marchandises.

1,154,773. 2002/10/04. eb5 Corporation, 2711 N.W. St. Helens Road, Portland, Oregon 97210, UNITED STATES OF AMERICA **Representative for Service/Représentant pour Signification:** SMART & BIGGAR, SUITE 900, 55 METCALFE STREET, P.O. BOX 2999, STATION D, OTTAWA, ONTARIO, K1P5Y6



WARES: Creams and lotions for the hair, skin, and body. **Used** in CANADA since at least as early as 1979 on wares. **Priority** Filing Date: April 04, 2002, Country: UNITED STATES OF AMERICA, Application No: 76/391,612 in association with the same kind of wares. **Used** in UNITED STATES OF AMERICA on wares. **Registered** in or for UNITED STATES OF AMERICA on September 16, 2003 under No. 2,763,547 on wares.

MARCHANDISES: Crèmes et lotions pour les cheveux, la peau et le corps. **Employée** au CANADA depuis au moins aussi tôt que 1979 en liaison avec les marchandises. **Date** de priorité de production: 04 avril 2002, pays: ÉTATS-UNIS D'AMÉRIQUE, demande no: 76/391,612 en liaison avec le même genre de marchandises. **Employée:** ÉTATS-UNIS D'AMÉRIQUE en liaison avec les marchandises. **Enregistrée** dans ou pour ÉTATS-UNIS D'AMÉRIQUE le 16 septembre 2003 sous le No. 2,763,547 en liaison avec les marchandises.

1,154,800. 2002/10/09. Solvay Pharmaceuticals B.V., C.J. van Houtenlaan 36, Weesp, NETHERLANDS **Representative for Service/Représentant pour Signification:** MARKS & CLERK, 280 SLATER STREET, SUITE 1800, P.O. BOX 957, STATION B, OTTAWA, ONTARIO, K1P1C2

EQASIS

WARES: Pharmaceutical preparations and substances for the treatment of cardio-vascular diseases. **Priority** Filing Date: August 12, 2002, Country: BENELUX (NETHERLANDS), Application No: 1016183 in association with the same kind of wares. **Proposed** Use in CANADA on wares.

MARCHANDISES: Préparations et substances pharmaceutiques pour le traitement des maladies cardio-vasculaires. **Date** de priorité de production: 12 août 2002, pays: BENELUX (PAYS-BAS), demande no: 1016183 en liaison avec le même genre de marchandises. **Emploi** projeté au CANADA en liaison avec les marchandises.

1,154,805. 2002/10/09. Solvay Pharmaceuticals B.V., C.J. van Houtenlaan 36, Weesp, NETHERLANDS **Representative for Service/Représentant pour Signification:** MARKS & CLERK, 280 SLATER STREET, SUITE 1800, P.O. BOX 957, STATION B, OTTAWA, ONTARIO, K1P1C2

EQUASIS

WARES: Pharmaceutical preparations and substances for the treatment of cardio-vascular diseases. **Priority** Filing Date: July 26, 2002, Country: BENELUX (NETHERLANDS), Application No: 1014336 in association with the same kind of wares. **Proposed** Use in CANADA on wares.

MARCHANDISES: Préparations et substances pharmaceutiques pour le traitement des maladies cardio-vasculaires. **Date** de priorité de production: 26 juillet 2002, pays: BENELUX (PAYS-BAS), demande no: 1014336 en liaison avec le même genre de marchandises. **Emploi** projeté au CANADA en liaison avec les marchandises.

1,154,814. 2002/10/01. GeoChem Marketing Group Inc. (a Florida corporation), 3385 SW 13 Avenue, Ft Lauderdale, Florida 33315, UNITED STATES OF AMERICA **Representative for Service/Représentant pour Signification:** CLARK, WILSON, 800 - 885 WEST GEORGIA STREET, VANCOUVER, BRITISH COLUMBIA, V6C3H1

ECOHEAT

WARES: Warming gel, namely alcohol-based gel fuel for use in fireplace and burner units for kindling, cooking, and warming purposes. **Priority** Filing Date: September 09, 2002, Country: UNITED STATES OF AMERICA, Application No: 76/449,600 in association with the same kind of wares. **Proposed** Use in CANADA on wares.

MARCHANDISES: Gel chauffant, nommé carburant en gel à base d'alcool pour utilisation dans des foyers et brûleurs pour bois d'allumage, cuisson et réchauffement. **Date** de priorité de production: 09 septembre 2002, pays: ÉTATS-UNIS D'AMÉRIQUE, demande no: 76/449,600 en liaison avec le même genre de marchandises. **Emploi** projeté au CANADA en liaison avec les marchandises.

1,154,868. 2002/10/04. Hubbell Incorporated, 584 Derby Milford Road, P.O. Box 549, Orange, Connecticut 06477-0589, UNITED STATES OF AMERICA **Representative for Service/ Représentant pour Signification:** RIDOUT & MAYBEE LLP, 19TH FLOOR, 150 METCALFE STREET, OTTAWA, ONTARIO, K2P1P1

SIGNAL-QUICK

WARES: Mounting brackets and protective covers for use with sensors. **Priority** Filing Date: April 09, 2002, Country: UNITED STATES OF AMERICA, Application No: 76/392,841 in association with the same kind of wares. **Used** in UNITED STATES OF AMERICA on wares. **Registered** in or for UNITED STATES OF AMERICA on September 16, 2003 under No. 2,765,410 on wares. **Proposed** Use in CANADA on wares.

MARCHANDISES: Supports de montage et couvercles de protection pour détecteurs. **Date** de priorité de production: 09 avril 2002, pays: ÉTATS-UNIS D'AMÉRIQUE, demande no: 76/392,841 en liaison avec le même genre de marchandises. **Employée:** ÉTATS-UNIS D'AMÉRIQUE en liaison avec les marchandises. **Enregistrée** dans ou pour ÉTATS-UNIS D'AMÉRIQUE le 16 septembre 2003 sous le No. 2,765,410 en liaison avec les marchandises. **Emploi** projeté au CANADA en liaison avec les marchandises.

1,154,875. 2002/10/03. Paul R. Drouin, 835 Adencliff Drive, Orleans, ONTARIO, K4A3E3 **Representative for Service/ Représentant pour Signification:** NELLIGAN O'BRIEN PAYNE LLP, SUITE 1900, 66 SLATER, OTTAWA, ONTARIO, K1P5H1

STRATEGIC TAX DEFERRAL PROGRAM

The right to the exclusive use of the words TAX DEFERRAL PROGRAM is disclaimed apart from the trade-mark.

SERVICES: Provision of financial and life planning, wealth management services. **Used** in CANADA since at least as early as August 01, 2001 on services.

Le droit à l'usage exclusif des mots TAX DEFERRAL PROGRAM en dehors de la marque de commerce n'est pas accordé.

SERVICES: Fourniture de services de planification financière et de planification intégrale de carrière, services de gestion de patrimoine. **Employée** au CANADA depuis au moins aussi tôt que le 01 août 2001 en liaison avec les services.

1,154,892. 2002/10/04. CIBC MELLON GLOBAL SECURITIES SERVICES COMPANY, C/O Legal Division, Commerce Court West, 15th Floor, Toronto, ONTARIO, M5L1A2

TRADE TALK

The right to the exclusive use of the word TRADE is disclaimed apart from the trade-mark.

WARES: Newsletters relating to banking, institutional custody, financial services, securities and investment matters. **SERVICES:** Banking services. **Used** in CANADA since at least as early as October 1990 on wares and on services.

Le droit à l'usage exclusif du mot TRADE en dehors de la marque de commerce n'est pas accordé.

MARCHANDISES: Bulletins sur les opérations bancaires, la garde institutionnelle, les services financiers, les valeurs mobilières et l'investissement. **SERVICES:** Services bancaires. **Employée** au CANADA depuis au moins aussi tôt que octobre 1990 en liaison avec les marchandises et en liaison avec les services.

1,155,087. 2002/10/02. ARBITRON INC., 9705 Patuxent Woods Drive, Columbia, Maryland 21046, UNITED STATES OF AMERICA **Representative for Service/ Représentant pour Signification:** SIM & MCBURNEY, 330 UNIVERSITY AVENUE, 6TH FLOOR, TORONTO, ONTARIO, M5G1R7

PD ADVANTAGE

WARES: Computer application software and pre-recorded computer programs on diskettes, CD-ROM, or other media for processing market research. **SERVICES:** Conducting business and market research surveys; providing business and market research information. **Used** in UNITED STATES OF AMERICA on wares and on services. **Registered** in or for UNITED STATES OF AMERICA on September 12, 2000 under No. 2,384,772 on wares and on services. **Proposed** Use in CANADA on wares and on services.

MARCHANDISES: Logiciels d'application informatique et programmes informatiques préenregistrés sur disquettes, CD-ROM ou autres supports pour procéder à des études de marché. **SERVICES:** Recherches commerciales et études de marché; fourniture d'information sur des recherches commerciales et des études de marché. **Employée:** ÉTATS-UNIS D'AMÉRIQUE en liaison avec les marchandises et en liaison avec les services. **Enregistrée** dans ou pour ÉTATS-UNIS D'AMÉRIQUE le 12 septembre 2000 sous le No. 2,384,772 en liaison avec les marchandises et en liaison avec les services. **Emploi** projeté au CANADA en liaison avec les marchandises et en liaison avec les services.

1,155,089. 2002/10/02. ARBITRON INC., 9705 Patuxent Woods Drive, Columbia, Maryland 21046, UNITED STATES OF AMERICA **Representative for Service/Représentant pour Signification:** SIM & MCBURNEY, 330 UNIVERSITY AVENUE, 6TH FLOOR, TORONTO, ONTARIO, M5G1R7

MAPMAKER DIRECT

WARES: (1) Prerecorded computer programs for use by cable, broadcast stations and other media for conducting market research. (2) Computer application software for accessing, processing and analyzing demographic, qualitative information for cable, broadcast stations and other media in the field of media information services and electronic database in the field of media information recorded on computer media. (3) Measurement survey reports, namely all types of audience and broadcast media reports and advertiser brand and market surveys. (4) Special analysis printed reports, namely market research reports.

SERVICES: (1) Business and market research services for use by broadcasters, cablecasters and other media and advertising agencies and advertisers. (2) Conducting market surveys and marketing research. **Proposed Use in CANADA on wares and on services.**

MARCHANDISES: (1) Programmes informatiques préenregistrés pour utilisation sur le câble, par les stations de radiodiffusion et d'autres médias pour effectuer des études de marché. (2) Logiciel d'application informatique pour l'accès, le traitement et l'analyse de données démographiques qualitatives pour les postes de câblodistribution et autres médias dans le domaine des services d'information de médias, et base de données électroniques dans le domaine de l'information de médias enregistrée sur supports informatiques. (3) Rapports de sondages de mesure, nommément tous les types de rapports concernant les auditoires et les supports de diffusion et la marque des annonceurs et les études de marché. (4) Rapports d'analyse spéciaux sur papier, nommément rapports d'étude de marché. **SERVICES:** (1) Services de recherche commerciale et d'études de marché pour diffuseurs, câblodistributeurs et autres médias et agences de publicité et annonceurs. (2) Exécution d'études de marché et recherche en commercialisation. **Emploi projeté au CANADA en liaison avec les marchandises et en liaison avec les services.**

1,155,188. 2002/10/08. Xerox Corporation, 800 Long Ridge Road, Stamford, Connecticut, 06904, UNITED STATES OF AMERICA **Representative for Service/Représentant pour Signification:** MCCARTHY TETRAULT LLP, SUITE 4700, TORONTO DOMINION BANK TOWER, TORONTO-DOMINION CENTRE, TORONTO, ONTARIO, M5K1E6

DOCULMAGE

WARES: Scanners, computer operating software for use with document scanners. **Proposed Use in CANADA on wares.**

MARCHANDISES: Scanners et logiciel d'exploitation à utiliser avec des scanners. **Emploi projeté au CANADA en liaison avec les marchandises.**

1,155,271. 2002/10/09. Zhanjiang Hallsmart Electrical Appliance Co., Ltd., West Expressway Exit, Beidou, Guangzhou-Zhanjiang Highway, Guandu Town, Zhanjiang, Guangdong, 524051, CHINA **Representative for Service/Représentant pour Signification:** NELLIGAN O'BRIEN PAYNE LLP, SUITE 1900, 66 SLATER, OTTAWA, ONTARIO, K1P5H1

HOMESMART

WARES: Household appliances, namely rice cooker, slow cooker, toaster, deep fryer, pressure cooker, sandwich maker; electrical lighting fixtures. **Proposed Use in CANADA on wares.**

MARCHANDISES: Appareils ménagers, nommément : cuiseur à riz, mijoteuse, grille-pain, friteuse, autocuiseur, grille-sandwich; préparateur de sandwichs; accessoires d'éclairage électriques. **Emploi projeté au CANADA en liaison avec les marchandises.**

1,155,272. 2002/10/09. Zhanjiang Hallsmart Electrical Appliance Co., Ltd., West Expressway Exit, Beidou, Guangzhou-Zhanjiang Highway, Guandu Town, Zhanjiang, Guangdong, 524051, CHINA **Representative for Service/Représentant pour Signification:** NELLIGAN O'BRIEN PAYNE LLP, SUITE 1900, 66 SLATER, OTTAWA, ONTARIO, K1P5H1

HALLSMART

WARES: Household appliances, namely rice cooker, slow cooker, toaster, deep fryer, pressure cooker, sandwich maker; electrical lighting fixtures. **Proposed Use in CANADA on wares.**

MARCHANDISES: Appareils ménagers, nommément : cuiseur à riz, mijoteuse, grille-pain, friteuse, autocuiseur, grille-sandwich; préparateur de sandwichs; accessoires d'éclairage électriques. **Emploi projeté au CANADA en liaison avec les marchandises.**

1,155,392. 2002/10/10. Onefield Ltd./Onefield Ltée, 159 Mackay St, Ottawa, ONTARIO, K1M2B5

Bio-diamond

WARES: Informational material in various media, namely newsletters, pamphlets, books (data), books (guide) books (reference) related bio-technology, life sciences and investing. **SERVICES:** Business development and support services related to bio-technology and life sciences enterprises. **Proposed Use in CANADA on wares and on services.**

MARCHANDISES: Sources d'information diffusées dans différents médias, nommément bulletins, dépliants, livres (données), livres (guide) livres (référence) dans le domaine de la bio-technologie, des sciences de la vie et des investissements. **SERVICES:** Services de développement et de soutien d'entreprises dans le domaine de la biotechnologie et des sciences de la vie. **Emploi projeté au CANADA en liaison avec les marchandises et en liaison avec les services.**

1,155,627. 2002/10/17. DROSTDY WINES LIMITED, Aan-de-Wagenweg, Stellenbosch, SOUTH AFRICA **Representative for Service/Représentant pour Signification:** BERESKIN & PARR, BOX 401, 40 KING STREET WEST, TORONTO, ONTARIO, M5H3Y2

OBIKWA

WARES: Wines. **Proposed** Use in CANADA on wares.

MARCHANDISES: Vins. **Emploi** projeté au CANADA en liaison avec les marchandises.

1,155,630. 2002/10/17. BECON PTY LTD., 196 Wells Road, South Melbourne, Victoria 3205, AUSTRALIA **Representative for Service/Représentant pour Signification:** BAYO ODUTOLA, (ODUTOLA PROFESSIONAL CORPORATION), 280 ALBERT STREET, SUITE 204, OTTAWA, ONTARIO, K1P5G8

DRAGGIN JEANS

The right to the exclusive use of the word JEANS is disclaimed apart from the trade-mark.

WARES: Clothing and articles of clothing namely, trousers, jeans, vests, gloves, jackets and sweatshirts. **SERVICES:** Wholesale, mail and web based catalogue services featuring clothing and sporting goods. **Used** in CANADA since at least as early as November 11, 2001 on wares and on services. **Used** in AUSTRALIA on wares. **Registered** in or for AUSTRALIA on February 13, 1998 under No. 754,929 on wares.

Le droit à l'usage exclusif du mot JEANS en dehors de la marque de commerce n'est pas accordé.

MARCHANDISES: Vêtements et articles vestimentaires, nommément pantalons, jeans, gilets, gants, vestes et pulls d'entraînement. **SERVICES:** Service de catalogue de vente en gros, par correspondance et sur le Web offrant des vêtements et des articles de sport. **Employée** au CANADA depuis au moins aussi tôt que le 11 novembre 2001 en liaison avec les marchandises et en liaison avec les services. **Employée:** AUSTRALIE en liaison avec les marchandises. **Enregistrée** dans ou pour AUSTRALIE le 13 février 1998 sous le No. 754,929 en liaison avec les marchandises.

1,155,754. 2002/10/15. ICPbio Limited, 26 Waipareira Avenue, Henderson, Auckland 1003, NEW ZEALAND **Representative for Service/Représentant pour Signification:** RIDOUT & MAYBEE LLP, ONE QUEEN STREET EAST, SUITE 2400, TORONTO, ONTARIO, M5C3B1

COLIMAST

WARES: Veterinary preparations namely testing kits suitable for testing milk and other liquid samples for the presence of bacteria. **Proposed** Use in CANADA on wares.

MARCHANDISES: Préparations vétérinaires, trousse d'essai pour détecter la présence de bactéries dans les échantillons de lait et d'autres liquides. **Emploi** projeté au CANADA en liaison avec les marchandises.

1,155,757. 2002/10/15. DIAGEO SCOTLAND LIMITED, Edinburgh Park, 5 Lochside Way, Edinburgh EH12 9DT, UNITED KINGDOM **Representative for Service/Représentant pour Signification:** BERESKIN & PARR, BOX 401, 40 KING STREET WEST, TORONTO, ONTARIO, M5H3Y2

GLEN ORD

WARES: Alcoholic beverages but insofar as whisky and whisky based liquors are concerned only Scotch whisky and Scotch whisky based liquors made in Scotland. **Used** in UNITED KINGDOM on wares. **Registered** in or for OHIM (EC) on October 18, 2002 under No. 2,282,747 on wares. **Proposed** Use in CANADA on wares.

MARCHANDISES: Boissons alcoolisées, mais à l'égard du whisky et des liqueurs à base de whisky, les seules boissons concernées jusqu'ici sont le whisky écossais et les liqueurs à base de whisky fabriquées en Écosse. **Employée:** ROYAUME-UNI en liaison avec les marchandises. **Enregistrée** dans ou pour OHMI (CE) le 18 octobre 2002 sous le No. 2,282,747 en liaison avec les marchandises. **Emploi** projeté au CANADA en liaison avec les marchandises.

1,155,758. 2002/10/15. DIAGEO SCOTLAND LIMITED, Edinburgh Park, 5 Lochside Way, Edinburgh EH12 9DT, UNITED KINGDOM **Representative for Service/Représentant pour Signification:** BERESKIN & PARR, BOX 401, 40 KING STREET WEST, TORONTO, ONTARIO, M5H3Y2

CAOL ILA

The words CAOL ILA can be translated to "sound of Ilay" as per the applicant.

WARES: Alcoholic beverages but insofar as whisky and whisky based liquors are concerned only Scotch whisky and Scotch whisky based liquors made in Scotland. **Used** in UNITED KINGDOM on wares. **Registered** in or for OHIM (EC) on October 24, 2002 under No. 2,287,670 on wares. **Proposed** Use in CANADA on wares.

Les mots CAOL ILA peuvent se traduire par "son d'Ilay" selon le requérant.

MARCHANDISES: Boissons alcoolisées, mais à l'égard du whisky et des liqueurs à base de whisky, les seules boissons concernées jusqu'ici sont le whisky écossais et les liqueurs à base de whisky fabriquées en Écosse. **Employée:** ROYAUME-UNI en liaison avec les marchandises. **Enregistrée** dans ou pour OHMI (CE) le 24 octobre 2002 sous le No. 2,287,670 en liaison avec les marchandises. **Emploi** projeté au CANADA en liaison avec les marchandises.

1,155,759. 2002/10/15. DIAGEO SCOTLAND LIMITED, Edinburgh Park, 5 Lochside Way, Edinburgh EH12 9DT, UNITED KINGDOM **Representative for Service/Représentant pour Signification:** BERESKIN & PARR, BOX 401, 40 KING STREET WEST, TORONTO, ONTARIO, M5H3Y2

CLYNELISH

WARES: Alcoholic beverages but insofar as whisky and whisky based liquors are concerned only Scotch whisky and Scotch whisky based liquors made in Scotland. **Used** in UNITED KINGDOM on wares. **Registered** in or for OHIM (EC) on October 18, 2002 under No. 2,282,903 on wares. **Proposed** Use in CANADA on wares.

MARCHANDISES: Boissons alcoolisées, mais à l'égard du whisky et des liqueurs à base de whisky, les seules boissons concernées jusqu'ici sont le whisky écossais et les liqueurs à base de whisky fabriquées en Écosse. **Employée:** ROYAUME-UNI en liaison avec les marchandises. **Enregistrée** dans ou pour OHMI (CE) le 18 octobre 2002 sous le No. 2,282,903 en liaison avec les marchandises. **Emploi** projeté au CANADA en liaison avec les marchandises.

1,155,785. 2002/10/15. 911979 ALBERTA LIMITED, 243 Consumers Road, Toronto, ONTARIO, M2J4W8 **Representative for Service/Représentant pour Signification:** SMART & BIGGAR, SUITE 900, 55 METCALFE STREET, P.O. BOX 2999, STATION D, OTTAWA, ONTARIO, K1P5Y6

PHARMAPRIX

SERVICES: (1) Operation of drug stores dealing in the goods and services generally provided by drug stores; retail drug store services, retail sale of pharmaceutical products, health and beauty products, hardware, domestic, electric and electronic supplies and appliances, housewares, products for the kitchen and bathroom, clothing, footwear, clothing and footwear accessories, snack foods, beverages and groceries, confectionery, stationary, newspapers and magazines, greeting cards, gift wrap, photographic supplies, and recreational equipment. (2) Consultancy, advisory and information service relating to home and personal safety, health care, beauty care, baby and maternity care, health, safety and lifestyle for seniors; photograph; pharmacy services; pharmaceutical prescription services. **Proposed** Use in CANADA on services.

SERVICES: (1) Exploitation de pharmacies spécialisées dans les biens et services généralement offerts par des pharmacies; services de pharmacie de détail, vente au détail de produits pharmaceutiques, produits de santé et beauté, fournitures et appareils informatiques, domestiques, électriques et électroniques, articles ménagers, produits pour la cuisine et la salle de bain, vêtements, articles chaussants, vêtements et accessoires de chaussures, goûters, boissons et épicerie, confiseries, papeterie, journaux et magazines, cartes de souhaits, emballages cadeaux, fournitures photographiques, et équipement

récréatif. (2) Services de consultation et d'information concernant la sécurité personnelle, la sécurité à la maison, les soins de santé, les soins de beauté, les soins à la femme enceinte et au bébé, la santé, la sécurité et le mode de vie des personnes âgées; photographie; services de pharmacie; services de prescription de produits pharmaceutiques. **Emploi** projeté au CANADA en liaison avec les services.

1,155,824. 2002/10/16. Emhart LLC, Drummond Plaza Office Park, 1423 Kirkwood Highway, Newark, Delaware 19711, UNITED STATES OF AMERICA **Representative for Service/Représentant pour Signification:** GOWLING LAFLEUR HENDERSON LLP, SUITE 2600, 160 ELGIN STREET, P.O. BOX 466, STATION D, OTTAWA, ONTARIO, K1P1C3

ULTRA-GRIP

WARES: Metal fasteners, namely rivets. **Proposed** Use in CANADA on wares.

MARCHANDISES: Attaches en métal, nommément rivets. **Emploi** projeté au CANADA en liaison avec les marchandises.

1,155,844. 2002/10/21. GOTAR TECHNOLOGIES CORPORATION, 1101, Boulevard des Chutes, Beauport, QUEBEC, G1E2G3 **Representative for Service/Représentant pour Signification:** BROUILLETTE KOSIE PRINCE, 1100, BOUL. RENE-LEVESQUE OUEST, BUREAU 2500, MONTREAL, QUEBEC, H3B5C9

SOLUTIONS CHIMIQUES IDÉALES POUR UN MONDE IDÉAL

The right to the exclusive use of the word CHIMIQUE is disclaimed apart from the trade-mark.

WARES: Biodegradable chemical compositions for removing deposits of grease, rust, limestone, carbon, scale and other form of oxidation and sediment from plastic, PVC, ferrous and non-ferrous metal surfaces; high performance pumps using the foregoing compositions and industrial filtration units to capture the foregoing compositions, scales and residues. **SERVICES:** Providing plastic, PVC, ferrous and non-ferrous metal surfaces cleaning and rehabilitation services. **Proposed** Use in CANADA on wares and on services.

Le droit à l'usage exclusif du mot CHIMIQUE en dehors de la marque de commerce n'est pas accordé.

MARCHANDISES: Compositions chimiques biodégradables pour enlever les dépôts de graisse, de rouille, de calcaire, de carbone, de tartre et autres formes d'oxydation et de sédiments des surfaces en plastique, en PVC, en métaux ferreux et non ferreux; pompes à haut rendement qui font appel aux compositions susmentionnées et cellules filtrantes industrielles pour retenir les composés, les dépôts de tartre et les résidus susmentionnés. **SERVICES:** Fourniture de services de nettoyage et de réfection des surfaces en plastique, en PVC, en métaux ferreux et non ferreux. **Emploi** projeté au CANADA en liaison avec les marchandises et en liaison avec les services.

1,155,845. 2002/10/21. GOTAR TECHNOLOGIES CORPORATION, 1101, Boulevard des Chutes, Beauport, QUEBEC, G1E2G3 **Representative for Service/Représentant pour Signification:** BROUILLETTE KOSIE PRINCE, 1100, BOUL. RENE-LEVESQUE OUEST, BUREAU 2500, MONTREAL, QUEBEC, H3B5C9

PERFECT CHEMICAL SOLUTIONS FOR A PERFECT WORLD

The right to the exclusive use of the words PERFECT and CHEMICAL is disclaimed apart from the trade-mark.

WARES: Biodegradable chemical compositions for removing deposits of grease, rust, limestone, carbon, scale and other form of oxidation and sediment from plastic, PVC, ferrous and non-ferrous metal surfaces; high performance pumps using the foregoing compositions and industrial filtration units to capture the foregoing compositions, scales and residues. **SERVICES:** Providing plastic, PVC, ferrous and non-ferrous metal surfaces cleaning and rehabilitation services. **Proposed** Use in CANADA on wares and on services.

Le droit à l'usage exclusif des mots PERFECT et CHEMICAL en dehors de la marque de commerce n'est pas accordé.

MARCHANDISES: Compositions chimiques biodégradables pour enlever les dépôts de graisse, de rouille, de calcaire, de carbone, de tartre et autres formes d'oxydation et de sédiments des surfaces en plastique, en PVC, en métaux ferreux et non ferreux; pompes à haut rendement qui font appel aux compositions susmentionnées et cellules filtrantes industrielles pour retenir les composés, les dépôts de tartre et les résidus susmentionnés. **SERVICES:** Fourniture de services de nettoyage et de réfection des surfaces en plastique, en PVC, en métaux ferreux et non ferreux. **Emploi** projeté au CANADA en liaison avec les marchandises et en liaison avec les services.

1,156,006. 2002/10/17. SPORTS GIANT LLC, 5928 Farnsworth Court, Carlsbad, California 92008, UNITED STATES OF AMERICA **Representative for Service/Représentant pour Signification:** MCCARTHY TETRAULT LLP, P.O. BOX 10424, PACIFIC CENTRE, SUITE 1300-777 DUNSMUIR STREET, VANCOUVER, BRITISH COLUMBIA, V7Y1K2

HOMERUNGIANT.COM

The right to the exclusive use of .COM is disclaimed apart from the trade-mark.

SERVICES: Computerized on-line retail services in the field of sports equipment; on-line retail store services featuring sports equipment and related accessories; retail sports equipment stores; retail apparel stores; retail shop window display arrangement services; and retail sporting goods stores. **Used** in CANADA since at least February 17, 2002 on services. **Priority** Filing Date: October 03, 2002, Country: UNITED STATES OF AMERICA, Application No: 76/456,384 in association with the same kind of services. **Used** in UNITED STATES OF AMERICA on services. **Registered** in or for UNITED STATES OF AMERICA on August 12, 2003 under No. 2,750,003 on services.

Le droit à l'usage exclusif de .COM en dehors de la marque de commerce n'est pas accordé.

SERVICES: Services informatisés de vente au détail en ligne d'équipement de sport; services de magasin en ligne spécialisé dans la vente au détail d'équipement de sport et d'accessoires connexes; magasins de vente au détail d'équipement de sport; magasins de vente au détail de vêtements; services d'étalage pour magasins de détail; magasins d'articles de sport de détail. **Employée** au CANADA depuis au moins 17 février 2002 en liaison avec les services. **Date** de priorité de production: 03 octobre 2002, pays: ÉTATS-UNIS D'AMÉRIQUE, demande no: 76/456,384 en liaison avec le même genre de services. **Employée:** ÉTATS-UNIS D'AMÉRIQUE en liaison avec les services. **Enregistrée** dans ou pour ÉTATS-UNIS D'AMÉRIQUE le 12 août 2003 sous le No. 2,750,003 en liaison avec les services.

1,156,007. 2002/10/17. SPORTS GIANT LLC, 5928 Farnsworth Court, , Carlsbad, California 92008, UNITED STATES OF AMERICA **Representative for Service/Représentant pour Signification:** MCCARTHY TETRAULT LLP, P.O. BOX 10424, PACIFIC CENTRE, SUITE 1300-777 DUNSMUIR STREET, VANCOUVER, BRITISH COLUMBIA, V7Y1K2

GAMEROOMGIANT

SERVICES: Computerized on-line retail services in the field of sports equipment; on-line retail store services featuring sports equipment and related accessories; retail sports equipment stores; retail apparel stores; retail shop window display arrangement services; and retail sporting goods stores. **Used** in CANADA since at least May 18, 2002 on services. **Priority** Filing Date: October 03, 2002, Country: UNITED STATES OF AMERICA, Application No: 76/456,383 in association with the same kind of services. **Used** in UNITED STATES OF AMERICA on services. **Registered** in or for UNITED STATES OF AMERICA on August 19, 2003 under No. 2,752,557 on services.

SERVICES: Services informatisés de vente au détail en ligne d'équipement de sport; services de magasin en ligne spécialisé dans la vente au détail d'équipement de sport et d'accessoires connexes; magasins de vente au détail d'équipement de sport; magasins de vente au détail de vêtements; services d'étalage pour magasins de détail; magasins d'articles de sport de détail. **Employée** au CANADA depuis au moins 18 mai 2002 en liaison

avec les services. **Date** de priorité de production: 03 octobre 2002, pays: ÉTATS-UNIS D'AMÉRIQUE, demande no: 76/456,383 en liaison avec le même genre de services. **Employée:** ÉTATS-UNIS D'AMÉRIQUE en liaison avec les services. **Enregistrée** dans ou pour ÉTATS-UNIS D'AMÉRIQUE le 19 août 2003 sous le No. 2,752,557 en liaison avec les services.

1,156,008. 2002/10/17. SPORTS GIANT LLC, 5928 Farnsworth Court, , Carlsbad, California 92008, UNITED STATES OF AMERICA **Representative for Service/Représentant pour Signification:** MCCARTHY TETRAULT LLP, P.O. BOX 10424, PACIFIC CENTRE, SUITE 1300-777 DUNSMUIR STREET, VANCOUVER, BRITISH COLUMBIA, V7Y1K2

GAMEROOMGIANT.COM

The right to the exclusive use of .COM is disclaimed apart from the trade-mark.

SERVICES: Computerized on-line retail services in the field of sports equipment; on-line retail store services featuring sports equipment and related accessories; retail sports equipment stores; retail apparel stores; retail shop window display arrangement services; and retail sporting goods stores. **Used** in CANADA since at least May 18, 2002 on services. **Priority** Filing Date: October 03, 2002, Country: UNITED STATES OF AMERICA, Application No: 76/456,382 in association with the same kind of services. **Used** in UNITED STATES OF AMERICA on services. **Registered** in or for UNITED STATES OF AMERICA on August 19, 2003 under No. 2,752,556 on services.

Le droit à l'usage exclusif de .COM en dehors de la marque de commerce n'est pas accordé.

SERVICES: Services informatisés de vente au détail en ligne d'équipement de sport; services de magasin en ligne spécialisé dans la vente au détail d'équipement de sport et d'accessoires connexes; magasins de vente au détail d'équipement de sport; magasins de vente au détail de vêtements; services d'étalage pour magasins de détail; magasins d'articles de sport de détail. **Employée** au CANADA depuis au moins 18 mai 2002 en liaison avec les services. **Date** de priorité de production: 03 octobre 2002, pays: ÉTATS-UNIS D'AMÉRIQUE, demande no: 76/456,382 en liaison avec le même genre de services. **Employée:** ÉTATS-UNIS D'AMÉRIQUE en liaison avec les services. **Enregistrée** dans ou pour ÉTATS-UNIS D'AMÉRIQUE le 19 août 2003 sous le No. 2,752,556 en liaison avec les services.

1,156,009. 2002/10/17. SPORTS GIANT LLC, 5928 Farnsworth Court, Carlsbad, California 92008, UNITED STATES OF AMERICA **Representative for Service/Représentant pour Signification:** MCCARTHY TETRAULT LLP, P.O. BOX 10424, PACIFIC CENTRE, SUITE 1300-777 DUNSMUIR STREET, VANCOUVER, BRITISH COLUMBIA, V7Y1K2

LACROSSEGIANT

SERVICES: (1) Computerized on-line retail services in the field of lacrosse equipment; on-line retail store services featuring lacrosse equipment and related accessories; retail lacrosse equipment stores; retail apparel stores; retail shop window display arrangement services; and retail sporting goods stores. (2) Computerized on-line retail store services featuring lacrosse equipment and related accessories; retail store services featuring lacrosse equipment, clothing, and sporting goods; and retail shop window display arrangement services. **Priority** Filing Date: May 09, 2002, Country: UNITED STATES OF AMERICA, Application No: 76/407,051 in association with the same kind of services (2). **Used** in UNITED STATES OF AMERICA on services (2). **Registered** in or for UNITED STATES OF AMERICA on July 01, 2003 under No. 2,731,648 on services (2). **Proposed** Use in CANADA on services (1).

SERVICES: (1) Services informatisés de vente au détail en ligne d'équipement de crosse; services de magasin en ligne spécialisé dans la vente au détail d'équipement de crosse et d'accessoires connexes; magasins de vente au détail d'équipement de crosse, magasins de vente au détail de vêtements; services d'étalage pour magasins de détail; magasins d'articles de sport de détail. (2) Services informatisés de vente au détail en ligne d'équipement de crosse et d'accessoires connexes; services de magasin spécialisé dans la vente au détail d'équipement de crosse, de vêtements et d'articles de sport; services d'étalage pour magasins de détail. **Date** de priorité de production: 09 mai 2002, pays: ÉTATS-UNIS D'AMÉRIQUE, demande no: 76/407,051 en liaison avec le même genre de services (2). **Employée:** ÉTATS-UNIS D'AMÉRIQUE en liaison avec les services (2). **Enregistrée** dans ou pour ÉTATS-UNIS D'AMÉRIQUE le 01 juillet 2003 sous le No. 2,731,648 en liaison avec les services (2). **Emploi** projeté au CANADA en liaison avec les services (1).

1,156,010. 2002/10/17. SPORTS GIANT LLC, 5928 Farnsworth Court, , Carlsbad, California 92008, UNITED STATES OF AMERICA **Representative for Service/Représentant pour Signification:** MCCARTHY TETRAULT LLP, P.O. BOX 10424, PACIFIC CENTRE, SUITE 1300-777 DUNSMUIR STREET, VANCOUVER, BRITISH COLUMBIA, V7Y1K2

LACROSSEGIANT.COM

The right to the exclusive use of .COM is disclaimed apart from the trade-mark.

SERVICES: Computerized on-line retail services in the field of lacrosse equipment; on-line retail store services featuring lacrosse equipment and related accessories; retail lacrosse equipment stores; retail apparel stores; retail shop window display arrangement services; and retail sporting goods stores. **Used** in CANADA since at least January 03, 2002 on services. **Priority** Filing Date: May 09, 2002, Country: UNITED STATES OF AMERICA, Application No: 76/407,050 in association with the same kind of services. **Used** in UNITED STATES OF AMERICA on services. **Registered** in or for UNITED STATES OF AMERICA on May 06, 2003 under No. 2,713,206 on services.

Le droit à l'usage exclusif de .COM en dehors de la marque de commerce n'est pas accordé.

SERVICES: Services informatisés de vente au détail en ligne d'équipement de crosse; services de magasin en ligne spécialisé dans la vente au détail d'équipement de crosse et d'accessoires connexes; magasins de vente au détail d'équipement de crosse, magasins de vente au détail de vêtements; services d'étalage pour magasins de détail; magasins d'articles de sport de détail. **Employée** au CANADA depuis au moins 03 janvier 2002 en liaison avec les services. **Date** de priorité de production: 09 mai 2002, pays: ÉTATS-UNIS D'AMÉRIQUE, demande no: 76/407,050 en liaison avec le même genre de services. **Employée:** ÉTATS-UNIS D'AMÉRIQUE en liaison avec les services. **Enregistrée** dans ou pour ÉTATS-UNIS D'AMÉRIQUE le 06 mai 2003 sous le No. 2,713,206 en liaison avec les services.

1,156,011. 2002/10/17. SPORTS GIANT LLC, 5928 Farnsworth Court, Carlsbad, California 92008, UNITED STATES OF AMERICA **Representative for Service/Représentant pour Signification:** MCCARTHY TETRAULT LLP, P.O. BOX 10424, PACIFIC CENTRE, SUITE 1300-777 DUNSMUIR STREET, VANCOUVER, BRITISH COLUMBIA, V7Y1K2

HOCKEYGIANT.COM

The right to the exclusive use of .COM is disclaimed apart from the trade-mark.

SERVICES: Computerized on-line retail services in the field of hockey equipment; on-line retail store services featuring hockey equipment and related accessories; retail hockey equipment stores; retail apparel stores; retail shop window display arrangement services; and retail sporting goods stores. **Used** in UNITED STATES OF AMERICA on services. **Registered** in or for UNITED STATES OF AMERICA on February 04, 2003 under No. 2,682,998 on services. **Proposed** Use in CANADA on services.

Le droit à l'usage exclusif de .COM en dehors de la marque de commerce n'est pas accordé.

SERVICES: Services informatisés de vente au détail en ligne d'équipement de hockey; services de magasin en ligne spécialisé dans la vente au détail d'équipement de hockey et d'accessoires connexes; magasins de vente au détail d'équipement de hockey; magasins de vente au détail de vêtements; services d'étalage pour magasins de détail; magasins d'articles de sport de détail. **Employée:** ÉTATS-UNIS D'AMÉRIQUE en liaison avec les services. **Enregistrée** dans ou pour ÉTATS-UNIS D'AMÉRIQUE le 04 février 2003 sous le No. 2,682,998 en liaison avec les services. **Emploi** projeté au CANADA en liaison avec les services.

1,156,012. 2002/10/17. SPORTS GIANT LLC, 5928 Farnsworth Court, Carlsbad, California 92008, UNITED STATES OF AMERICA **Representative for Service/Représentant pour Signification:** MCCARTHY TETRAULT LLP, P.O. BOX 10424, PACIFIC CENTRE, SUITE 1300-777 DUNSMUIR STREET, VANCOUVER, BRITISH COLUMBIA, V7Y1K2

HOCKEYGIANT

SERVICES: Computerized on-line retail services in the field of hockey equipment; on-line retail store services featuring hockey equipment and related accessories; retail hockey equipment stores; retail apparel stores; retail shop window display arrangement services; and retail sporting goods stores. **Used** in UNITED STATES OF AMERICA on services. **Registered** in or for UNITED STATES OF AMERICA on February 04, 2003 under No. 2,682,997 on services. **Proposed** Use in CANADA on services.

SERVICES: Services informatisés de vente au détail en ligne d'équipement de hockey; services de magasin en ligne spécialisé dans la vente au détail d'équipement de hockey et d'accessoires connexes; magasins de vente au détail d'équipement de hockey; magasins de vente au détail de vêtements; services d'étalage pour magasins de détail; magasins d'articles de sport de détail. **Employée:** ÉTATS-UNIS D'AMÉRIQUE en liaison avec les services. **Enregistrée** dans ou pour ÉTATS-UNIS D'AMÉRIQUE le 04 février 2003 sous le No. 2,682,997 en liaison avec les services. **Emploi** projeté au CANADA en liaison avec les services.

1,156,030. 2002/10/17. YAMAHA CORPORATION, a legal entity, 10-1, Nakazawa-cho, Hamamatsu-shi, Shizuoka, JAPAN **Representative for Service/Représentant pour Signification:** RICHES, MCKENZIE & HERBERT LLP, SUITE 1800, 2 BLOOR STREET EAST, TORONTO, ONTARIO, M4W3J5



The transliteration of the Chinese characters appearing in the mark is MUSASHI. There is no English or French translation of the Chinese characters appearing in the mark.

WARES: Musical instruments, namely, drums. **Used** in CANADA since at least as early as June 10, 2002 on wares.

La translittération des caractères chinois dans la marque est MUSASHI. Il n'y a pas de traduction anglaise ou française pour ces caractères.

MARCHANDISES: Instruments de musique, nommément tambours. **Employée** au CANADA depuis au moins aussi tôt que le 10 juin 2002 en liaison avec les marchandises.

1,156,036. 2002/10/17. Cognis Corporation, a Corporation of the State of Delaware, 5051 Estecreek Drive, Cincinnati, Ohio 45232-1446, UNITED STATES OF AMERICA **Representative for Service/Représentant pour Signification:** OGILVY RENAULT, SUITE 1100, 1981 MCGILL COLLEGE AVENUE, MONTREAL, QUEBEC, H3A3C1

ALAHOL

WARES: Medium chain fatty alcohols useful as modifiers in solvent extraction processes for metal recovery. **Priority** Filing Date: July 02, 2002, Country: GERMANY, Application No: 30232282 5 in association with the same kind of wares. **Proposed** Use in CANADA on wares.

MARCHANDISES: Alcools gras à chaîne intermédiaire utiles comme modificateurs dans les procédés d'extraction par solvant pour la récupération des métaux. **Date** de priorité de production: 02 juillet 2002, pays: ALLEMAGNE, demande no: 30232282 5 en liaison avec le même genre de marchandises. **Emploi** projeté au CANADA en liaison avec les marchandises.

1,156,073. 2002/10/17. BUSCH SYSTEMS INTERNATIONAL, INC., 130 Saunders Road, Unit #7, Barrie, ONTARIO, L4M6E7 **Representative for Service/Représentant pour Signification:** SMART & BIGGAR, SUITE 900, 55 METCALFE STREET, P.O. BOX 2999, STATION D, OTTAWA, ONTARIO, K1P5Y6

DAGGER LOCK

The right to the exclusive use of the word LOCK is disclaimed apart from the trade-mark.

WARES: Metal and plastic locks and keys therefor. **Proposed** Use in CANADA on wares.

Le droit à l'usage exclusif du mot LOCK en dehors de la marque de commerce n'est pas accordé.

MARCHANDISES: Serrures en métal et en plastique et clés pour ces marchandises. **Emploi** projeté au CANADA en liaison avec les marchandises.

1,156,109. 2002/10/17. Datacupid Inc., 49 Franca Crescent, Etobicoke, ONTARIO, M9V4T8 **Representative for Service/Représentant pour Signification:** CELINA FENSTER, 61 SPRING GATE BLVD., THORNHILL, ONTARIO, L4J3C9

X-ARROW

WARES: Computer software in the field of designing databases, for use in simplifying the understanding, use and design of databases; instructional manuals, brochures and pamphlets in connection therewith; and books. **SERVICES:** Educational services, namely, provision of courses, classes, seminars, and workshops in the field of understanding, use and design of databases. **Proposed** Use in CANADA on wares and on services.

MARCHANDISES: Logiciels dans le domaine de la conception de bases de données, pour faciliter la convivialité, l'utilisation et la conception des bases de données; manuels d'instruction, brochures et prospectus en relation avec ces logiciels; et livres. **SERVICES:** Services éducatifs, notamment fourniture de cours, de classes, de séminaires et d'ateliers dans les domaines de la compréhension, de l'utilisation et de la conception des bases de données. **Emploi** projeté au CANADA en liaison avec les marchandises et en liaison avec les services.

1,156,125. 2002/10/18. SCHNEIDER NATIONAL, INC., 3101 S. Packerland Drive, P.O. Box 2545, Green Bay, Wisconsin 54306, UNITED STATES OF AMERICA **Representative for Service/Représentant pour Signification:** SIM & MCBURNEY, 330 UNIVERSITY AVENUE, 6TH FLOOR, TORONTO, ONTARIO, M5G1R7

THE ORANGE ON-TIME MACHINE

SERVICES: Transportation logistics services, namely, arranging the transportation of goods for others, planning and scheduling shipments for users of transportation services, and logistics management services in the field of freight transportation by truck, train, plane and boat; transportation and shipping services, namely, freight transportation by truck, train, plane and boat. **Priority** Filing Date: April 25, 2002, Country: UNITED STATES OF AMERICA, Application No: 78/124,262 in association with the same kind of services. **Used** in UNITED STATES OF AMERICA on services. **Registered** in or for UNITED STATES OF AMERICA on October 07, 2003 under No. 2,771,588 on services. **Proposed** Use in CANADA on services.

SERVICES: Services logistiques ayant trait au transport, notamment organisation du transport de marchandises pour des tiers, planification et établissement de calendriers d'expédition pour les utilisateurs de services de transport et services de gestion de la logistique dans le domaine du transport de marchandises par camion, train, avion et bateau; services de transport et d'expédition, notamment transport de marchandises par camion, train, avion et bateau. **Date** de priorité de production: 25 avril 2002, pays: ÉTATS-UNIS D'AMÉRIQUE, demande no: 78/124,262 en liaison avec le même genre de services. **Employée:** ÉTATS-UNIS D'AMÉRIQUE en liaison avec les services. **Enregistrée** dans ou pour ÉTATS-UNIS D'AMÉRIQUE le 07 octobre 2003 sous le No. 2,771,588 en liaison avec les services. **Emploi** projeté au CANADA en liaison avec les services.

1,156,145. 2002/10/18. DEUTSCHE TELEKOM AG, Friedrich-Ebert-Allee 140, 53113 Bonn, GERMANY **Representative for Service/Représentant pour Signification:** BLAKE, CASSELS & GRAYDON LLP, INTELLECTUAL PROPERTY GROUP, BOX 25, COMMERCE COURT WEST, 28TH FLOOR, TORONTO, ONTARIO, M5L1A9

T-Movies

WARES: Electric, electronic, optical, measuring, signalling, controlling or teaching apparatus and instruments, namely fire, smoke and security systems for the protection of rooms, buildings and grounds, namely fire and smoke sensors, signal transmitters, transducers, bells and lamps; apparatus for recording, transmission, processing and reproduction of sound, images or data, namely tape and disc recorders, amplifiers, tuners, receivers, loudspeakers, television displays, monitors, computers and their peripherals, terminals, modems, printers, keyboards, blank diskettes and disc drives; telecommunications equipment, namely telephones and telephone systems, namely telephone answering machines, telephone transmitters, telephone networks, namely wires, transmitters and antennas, telephone wires, teleprinters, teletypewriters and parts thereof, caller identification boxes, radio telephone equipment and accessories, namely call boxes and call box systems comprised of transmitters, dialling assemblies, telephone units, audio operated relays, signallers, receivers, termination equipment, namely terminating channel modules, terminating multiplexers, terminating office, namely a switching centre, terminating resistors, filters, protectors and automatic signalling and control equipment, namely a key service unit which controls the signalling and switching of telephones, telemeters, wireless and cellular telephone systems, pagers, paging equipment, namely paging speakers and signalling and control units for paging, personal digital assistants, facsimile transmitters and receivers, wireless facsimile machines, personal communication equipment, namely personal digital assistants (PDA), calculators, electronic mail apparatus, namely electronic mail gateways; clock counters; storage media, namely magnetic tapes, discs, blank diskettes and CD-ROMs, all such storage media being blank; machine run blank magnetic or optical data carriers; automatic vending machines and timing mechanisms therefor; data processing equipment, namely data processors and computers; printed matter, namely stamped and/or printed note cards of cardboard or plastic; instruction and teaching material (except apparatus), namely instructional manuals, pre-recorded audio and video cassettes, blank diskettes and videos stored with telephone directories, directories containing telefacsimile codes, telephone local area codes and classified directories; office requisites (except furniture), namely stationery, namely writing paper, pencils, pens, hole-punches, stitchers and folders.

SERVICES: Advertising services for others, namely preparing and placing advertisements, direct mail advertising and electronic billboard advertising provided to others, preparing audio-visual presentations for use in advertising; business management services, namely business appraisals, business auditing, providing business information, namely preparing business reports and conducting business research, analysis and surveys, business management planning, business management consultation, business management supervision, conducting business networking for others; insurance services, namely insurance brokerage, insurance claims processing; financial services, namely credit and leasing services to its own customers in the nature of credit card services, telephone calling card services, factoring and encashment services, services of evaluation and financing of real estate; real estate services, namely appraisal for insurance claims of real estate, financial valuation of personal property and real estate, leasing of real estate, real estate agencies, real estate appraisal, real estate

brokerage, land acquisition namely real estate brokerage, real estate development, real estate equity sharing, namely managing and arranging for co-ownership of real estate, real estate escrow services, evaluating and testing of real estate for the presence of hazardous material, real estate investment, real estate listing, real estate management, real estate site selection, real estate syndication, real estate time-sharing, real estate time-sharing (vacation), real estate trustee services; telecommunication services, namely network services, namely network call waiting services, three-party conferencing services, digital network based answering services, Internet provider services, mobile telephone services, paging services, mobile data electronic transmission services, namely wireless text messaging, global positioning, e-mail, cellular telephone services, broadband cable network services, namely provision of analog television and radio programs, toll free number services, card-operated phone services, namely prepaid calling card services; rental of telecommunication equipment, namely for broadcasting and television; transportation and storage services, namely transportation of goods by air, boat, rail and bus, warehouse storage of goods, electronic storage of information in the form of sound, picture and data; instructional services in the field of telecommunications and data processing; organization of sporting and cultural events, namely fairs, exhibitions, instructional courses, seminars, congresses and workshops all in the telecommunication field; publication and issuing of books, periodicals, printed materials and electronic media, namely instructional books, guides, charts, instructional recorded discs; computer programming services; database services, namely rental of access time to and operation of a database; collection and provision of data, news and information, namely services of a news agency, an internet portal, database host, all provided via a global computer network; rental services of telecommunication equipment, data processing equipment and computers; business projection and planning services in the telecommunication field.

Proposed Use in CANADA on wares and on services.

MARCHANDISES: Appareils et instruments électriques, électroniques, optiques, de mesure, de signalisation, de commande ou didactiques, nommément réseaux d'incendie, systèmes de détection de fumée et systèmes de sécurité pour la protection des pièces, des bâtiments et des terres-pleins, nommément capteurs de feu et de fumée, transmetteurs de signaux, transducteurs, avertisseurs sonores et lampes; appareils pour enregistrement, transmission, traitement et reproduction de son, d'images ou de données, nommément magnétophones à bande et enregistreurs à disque, amplificateurs, syntonisateurs, récepteurs, haut-parleurs, écrans de télévision, moniteurs, ordinateurs et leurs périphériques, terminaux, modems, imprimantes, claviers, disquettes vierges et lecteurs de disque; équipement de télécommunications, nommément téléphones et systèmes téléphoniques, nommément répondeurs téléphoniques, microphones; réseaux téléphoniques, nommément fils, émetteurs et antennes, fils téléphoniques, téléimprimantes, téléimprimeurs et leurs pièces, boîtes d'identification de l'appelant; équipement radiotéléphonique et accessoires, nommément postes d'appel et systèmes de postes d'appel comprenant émetteurs, ensembles de composition, téléphones, relais audio, transmetteurs, récepteurs; équipement de terminaison, nommément modules de

voies de terminaison, multiplexeurs de terminaison; central d'arrivée, nommément centre de commutation, résistances terminales, filtres, protecteurs; et équipement de signalisation et de contrôle automatiques, nommément appareil de service à clés qui commande la signalisation et la commutation de téléphones, de télémètres, de systèmes téléphoniques sans fil et cellulaires, de téléavertisseurs; équipement de radiomessagerie, nommément haut-parleurs de radiomessagerie, et appareils de signalisation et de commande pour radiomessagerie, assistants numériques personnels, transmetteurs et récepteurs de télécopies, télécopieurs sans fil; matériel de communications personnelles, nommément assistants numériques personnels (ANP), calculatrices; appareils de courriel, nommément passerelles de courriel; horloges de comptage; supports d'enregistrement, nommément bandes magnétiques, disques, disquettes vierges et disques CD-ROM, tout ces supports d'enregistrement états vierges; supports de données magnétiques ou optiques vierges de passage-machine; distributeurs automatiques et mécanismes de synchronisation connexes; équipement de traitement de données, nommément machines de traitement de données et ordinateurs; imprimés, nommément cartes de correspondance estampées et/ou imprimées en carton mince ou en plastique; matériel didactique (sauf appareils), nommément manuels d'instruction, audiocassettes et vidéocassettes préenregistrées, disquettes vierges et vidéos stockés avec des annuaires téléphoniques, répertoires contenant des codes de télécopie, des codes téléphoniques locaux et des répertoires méthodiques; accessoires de bureau (sauf meubles), nommément articles de papeterie, nommément papier à lettres, crayons, stylos, perforatrices, agrafeuses et chemises. **SERVICES:** Services de publicité pour des tiers, nommément préparation et placement de publicités, publicités postales et publicités par babillard électronique fournies par des tiers, préparation de présentations audiovisuelles pour utilisation dans la publicité; services de gestion des entreprises, nommément évaluations commerciales, vérifications commerciales, fourniture de renseignements commerciaux, nommément préparation de rapports de gestion et fourniture de recherche commerciale, d'analyses et de sondages, planification en gestion des affaires, consultation en gestion des affaires, supervision en gestion des affaires, fourniture de réseautage commercial pour des tiers; services d'assurances, nommément courtage en assurances, traitement des réclamations en matière d'assurance; services financiers, nommément services de crédit et services de location à ses propres clients sous forme de services de cartes de crédit, services de cartes d'appel téléphonique, services d'affacturage et d'encaissement, services d'évaluation et de financement de biens immobiliers; services immobiliers, nommément appréciation pour demandes de règlement en immobilier, évaluation financière d'objets personnels et d'immobilier, location à bail de biens immobiliers, agences immobilières, évaluation de biens immobiliers, courtage en immeuble, acquisition foncière, nommément courtage en immeuble, aménagement immobilier, participation à la plus-valeur en immobilier, nommément gestion et organisation pour la copropriété d'immobilier, services d'entiercement de biens immobiliers, évaluation et vérification d'immobilier pour la présence de matières dangereuses, placement immobilier, description de propriétés, gestion

immobilière, choix d'emplacements en immobilier, syndication en immobilier, immobilier en temps partagé, immobilier en temps partagé (pour les vacances), services de fiducie immobilière; services de télécommunications, nommément services de réseau, nommément services de mise en attente de réseau, services de conversation à trois, répondeurs automatiques numériques basés sur réseau, services de fournisseur Internet, services téléphoniques mobiles, services de télécopie, services de transmission de données électroniques mobiles, nommément messagerie textuelle sans fil, positionnement mondial, courrier électronique, services de téléphone cellulaire, services de réseau de câble à large bande, nommément fourniture d'émissions télévisées et radiophoniques analogiques, services de numéro sans frais, services de publiphone, nommément services de cartes téléphoniques à puce; location de matériel de télécommunication, nommément pour la diffusion et la télévision; services de transport et d'entreposage, nommément transport des marchandises par avion, bateau, train et autobus, stockage de marchandises en entrepôt, stockage électronique d'information sous forme de sons, d'images et de données; services d'enseignement dans le domaine des télécommunications et du traitement des données; organisation d'événements sportifs et culturels, nommément salons professionnels, expositions, cours d'enseignement, séminaires, congrès et ateliers, tous dans le domaine des télécommunications; publication et émission de livres, périodiques, imprimés et médias électroniques, nommément livres d'instructions, guides, diagrammes, disques enregistrés d'enseignement; services de programmation informatique; services de bases de données, nommément location de temps d'accès et exploitation d'une base de données; collecte et fourniture de données, de nouvelles et d'informations, nommément services d'agence de presse, portail Internet, hébergement de base de données, tous au moyen d'un réseau informatique mondial; services de location de matériel de télécommunication, d'équipement de traitement de données et d'ordinateurs; services de prévisions et de planification pour entreprises dans le domaine des télécommunications. **Emploi** projeté au CANADA en liaison avec les marchandises et en liaison avec les services.

1,156,166. 2002/10/18. MAAX SPAS (ARIZONA) INC., 25605 South Arizona Avenue, Chandler, Arizona 85244, UNITED STATES OF AMERICA **Representative for Service/ Représentant pour Signification:** MAAX INC., A/S DAVE TURGEON, SECRETAIRE CORPORATIF, 640 CAMERON, SAINTE-MARIE, QUEBEC, G6E1B2



The right to the exclusive use of the word SPAS is disclaimed apart from the trade-mark.

WARES: Portable spas, portable hot tubs and appropriate complementary accessories, namely covers, cover lifts, steps, water management systems, namely ozonators, filters and composite skirt material. **Proposed** Use in CANADA on wares.

Le droit à l'usage exclusif du mot SPAS en dehors de la marque de commerce n'est pas accordé.

MARCHANDISES: Cuves thermales portatives et accessoires complémentaires appropriés, nommément couvercles, dispositifs de levage de couvercle, marches; systèmes de gestion de l'eau, nommément ozoniseurs, filtres et matériau de jupe composite.

Emploi projeté au CANADA en liaison avec les marchandises.

1,156,167. 2002/10/18. MAAX SPAS (ARIZONA) INC., 25605 South Arizona Avenue, Chandler, Arizona 85244, UNITED STATES OF AMERICA **Representative for Service/Représentant pour Signification:** MAAX INC., A/S DAVE TURGEON, SECRETAIRE CORPORATIF, 640 CAMERON, SAINTE-MARIE, QUEBEC, G6E1B2

ELITE SPAS

The right to the exclusive use of the word SPAS is disclaimed apart from the trade-mark.

WARES: Portable spas, portable hot tubs and appropriate complementary accessories, namely covers, cover lifts, steps, water management systems, namely ozonators, filters and composite skirt material. **Proposed** Use in CANADA on wares.

Le droit à l'usage exclusif du mot SPAS en dehors de la marque de commerce n'est pas accordé.

MARCHANDISES: Cuves thermales portatives et accessoires complémentaires appropriés, nommément couvercles, dispositifs de levage de couvercle, marches; systèmes de gestion de l'eau, nommément ozoniseurs, filtres et matériau de jupe composite.

Emploi projeté au CANADA en liaison avec les marchandises.

1,156,256. 2002/10/23. SGA S.r.l., Via Ibsen, 24, 39040 SIUSI (BOLZANO), ITALY **Representative for Service/Représentant pour Signification:** MARKS & CLERK, 280 SLATER STREET, SUITE 1800, P.O. BOX 957, STATION B, OTTAWA, ONTARIO, K1P1C2

THE COOL IMPACT

WARES: Overalls; twin sets; outfits namely athletic clothing, casual clothing, casual wear, outdoor winter clothing, ski-wear, rain wear, men suits and women costumes / suits; blousons; jackets; coats; shirts; dungarees; pants/trousers; stretching pants (fuseaux); bermuda shorts; shorts; skirts; sweatshirts; sweaters; knitted trousers; polo necks; t-shirts; vests; leotards; boxer shorts; knitwear namely shirts, pants, jackets, sport jackets, t-shirts, skirts, shorts, underwear, sweaters, pullovers; hats; caps; cap peaks; visors; bandages/bands; scarfs; gloves; foulards; ties; towels; belts; socks; bags (also in leather); umbrellas; key rings; waistcoats. **Proposed** Use in CANADA on wares.

MARCHANDISES: Salopettes; ensembles tandem; vêtements, nommément vêtements d'athlétisme, vêtements de sport, vêtements de loisirs, vêtements d'hiver, vêtements de ski, vêtements imperméables; costumes pour hommes et femmes; blousons; vestes; manteaux; chemises; salopettes; pantalons, pantalons extensibles (fuseaux); bermudas; shorts; jupes; pulls d'entraînement; chandails; pantalons en tricot; cols polo; tee-shirts; gilets; léotards; caleçons boxeur; tricots, nommément chemises, pantalons, vestes, vestes sport, tee-shirts, jupes, shorts, sous-vêtements, chandails, pulls; chapeaux; casquettes; visières de casquettes; visières; bandeaux; écharpes; gants; foulards; cravates; serviettes; ceintures; chaussettes; sacs (également en cuir); parapluies; anneaux à clés; gilets. **Emploi** projeté au CANADA en liaison avec les marchandises.

1,156,258. 2002/10/23. SGA S.r.l., Via Ibsen, 24, 39040 SIUSI (BOLZANO), ITALY **Representative for Service/Représentant pour Signification:** MARKS & CLERK, 280 SLATER STREET, SUITE 1800, P.O. BOX 957, STATION B, OTTAWA, ONTARIO, K1P1C2

WHERE EVER YOU DRIVE

WARES: Overalls; twin sets; outfits namely athletic clothing, casual clothing, casual wear, outdoor winter clothing, ski-wear, rainwear; men suits and women costumes / suits; blousons; jackets; coats; shirts; dungarees; pants/trousers; stretching pants (fuseaux); bermuda shorts; shorts; skirts; sweatshirts; sweaters; knitted trousers; polo necks; t-shirts; vests; leotards; boxer shorts; knitwear namely shirts, pants, jackets, sport jackets, t-shirts, skirts, shorts, underwear, sweaters, pullovers; hats; caps; cap peaks, visors; bandages/bands; scarfs; gloves; foulards; ties; towels; belts; socks; bags (also in leather); umbrellas; key rings; waistcoats. **Proposed** Use in CANADA on wares.

MARCHANDISES: Salopettes; ensembles tandem; vêtements, nommément vêtements d'athlétisme, vêtements de sport, vêtements de loisirs, vêtements d'hiver, vêtements de ski, vêtements imperméables; costumes pour hommes et femmes; blousons; vestes; manteaux; chemises; salopettes; pantalons; pantalons extensibles (fuseaux); bermudas; shorts; jupes; pulls d'entraînement; chandails; pantalons en tricot; cols polo; tee-shirts; gilets; léotards; caleçons boxeur; tricots, nommément chemises, pantalons, vestes, vestes sport, tee-shirts, jupes, shorts, sous-vêtements, chandails, pulls; chapeaux; casquettes; visières de casquettes, visières; bandeaux; écharpes; gants; foulards; cravates; serviettes; ceintures; chaussettes; sacs (également en cuir); parapluies; anneaux à clés; gilets. **Emploi** projeté au CANADA en liaison avec les marchandises.

1,156,273. 2002/10/24. KVV INTELLECTUAL PROPERTIES (PTY) LIMITED, La Concorde, 57 Main Street, Paarl, 7624, SOUTH AFRICA **Representative for Service/Représentant pour Signification:** BERESKIN & PARR, BOX 401, 40 KING STREET WEST, TORONTO, ONTARIO, M5H3Y2

SPRINGBOK

WARES: Alcoholic beverages of all kinds (excluding beer), namely wines. **Used** in CANADA since at least as early as December 2001 on wares.

MARCHANDISES: Boissons alcoolisées de toutes sortes (à l'exclusion de la bière), nommément vins. **Employée** au CANADA depuis au moins aussi tôt que décembre 2001 en liaison avec les marchandises.

1,156,289. 2002/10/17. IRIS CERAMICA - SOCIETA PER AZIONI Italian Joint Stock Company, 119, Via Ghiarola Nuova, 41042 Fiorano Modenese, Modena, ITALY **Representative for Service/Représentant pour Signification:** ROBIC, 55 ST-JACQUES, MONTRÉAL, QUEBEC, H2Y3X2

BOTTEGA D'ARTE

The translation of BOTTEGA D'ARTE is ART SHOP as provided by applicant.

WARES: Non metallic construction materials, namely ceramic flooring and facing tiles. **Priority** Filing Date: May 29, 2002, Country: ITALY, Application No: RE2002C000171 in association with the same kind of wares. **Used** in ITALY on wares. **Registered** in or for ITALY on September 30, 2002 under No. 876508 on wares. **Proposed** Use in CANADA on wares.

La traduction en anglais de BOTTEGA D'ARTE est ART SHOP, telle que fournie par le requérant.

MARCHANDISES: Matériaux de construction autres qu'en métal, nommément revêtement de sol et tuiles de parement de céramique. **Date** de priorité de production: 29 mai 2002, pays: ITALIE, demande no: RE2002C000171 en liaison avec le même genre de marchandises. **Employée:** ITALIE en liaison avec les marchandises. **Enregistrée** dans ou pour ITALIE le 30 septembre 2002 sous le No. 876508 en liaison avec les marchandises. **Emploi** projeté au CANADA en liaison avec les marchandises.

1,156,307. 2002/10/18. PACE-EDWARDS COMPANY a Washington corporation, 2400 Commercial Boulevard, Centralia, Washington 98531, UNITED STATES OF AMERICA **Representative for Service/Représentant pour Signification:** SMART & BIGGAR, BOX 11560 VANCOUVER CENTRE, 650 W. GEORGIA ST., SUITE 2200, VANCOUVER, BRITISH COLUMBIA, V6B4N8

BEDLOCKER

WARES: Land vehicle parts, namely, enclosures, covers and liners for vehicles. **Used** in CANADA since at least as early as March 2000 on wares. **Priority** Filing Date: April 23, 2002, Country: UNITED STATES OF AMERICA, Application No: 76/398,946 in association with the same kind of wares. **Used** in UNITED STATES OF AMERICA on wares. **Registered** in or for UNITED STATES OF AMERICA on October 07, 2003 under No. 2,770,972 on wares.

MARCHANDISES: Pièces pour véhicules terrestres, nommément boîtiers, housses et cellodermes pour carrosserie de véhicules.

Employée au CANADA depuis au moins aussi tôt que mars 2000 en liaison avec les marchandises. **Date** de priorité de production: 23 avril 2002, pays: ÉTATS-UNIS D'AMÉRIQUE, demande no: 76/398,946 en liaison avec le même genre de marchandises. **Employée:** ÉTATS-UNIS D'AMÉRIQUE en liaison avec les marchandises. **Enregistrée** dans ou pour ÉTATS-UNIS D'AMÉRIQUE le 07 octobre 2003 sous le No. 2,770,972 en liaison avec les marchandises.

1,156,472. 2002/10/18. PERSONNEL DECISIONS INTERNATIONAL CORPORATION A Minnesota corporation, 2000 Plaza VII Tower, 45 South Seventh Street, Minneapolis, Minnesota 55402-1608, UNITED STATES OF AMERICA **Representative for Service/Représentant pour Signification:** ROBIC, 55 ST-JACQUES, MONTRÉAL, QUEBEC, H2Y3X2

PERFORMANCE QUOTIENT

The right to the exclusive use of the word PERFORMANCE is disclaimed apart from the trade-mark.

WARES: Software for measuring employee productivity for use in the field of human resources. **SERVICES:** Consulting services in the field of human resources for measuring employee productivity. **Priority** Filing Date: May 16, 2002, Country: UNITED STATES OF AMERICA, Application No: 76/409023 in association with the same kind of wares and in association with the same kind of services. **Used** in UNITED STATES OF AMERICA on wares and on services. **Registered** in or for UNITED STATES OF AMERICA on July 29, 2003 under No. 2,744,683 on wares and on services.

Le droit à l'usage exclusif du mot PERFORMANCE en dehors de la marque de commerce n'est pas accordé.

MARCHANDISES: Logiciels de mesure de la productivité des employés pour utilisation dans le domaine des ressources humaines. **SERVICES:** Services de consultation dans le domaine des ressources humaines pour la mesure de la productivité des employés. **Date** de priorité de production: 16 mai 2002, pays: ÉTATS-UNIS D'AMÉRIQUE, demande no: 76/409023 en liaison avec le même genre de marchandises et en liaison avec le même genre de services. **Employée:** ÉTATS-UNIS D'AMÉRIQUE en liaison avec les marchandises et en liaison avec les services. **Enregistrée** dans ou pour ÉTATS-UNIS D'AMÉRIQUE le 29 juillet 2003 sous le No. 2,744,683 en liaison avec les marchandises et en liaison avec les services.

1,156,473. 2002/10/18. LES EDITIONS GESCA LTEE, a/s Affaires juridiques, 7, rue St-Jacques, Montréal, QUÉBEC, H2Y1K9 **Representative for Service/Représentant pour Signification:** ROBIC, 55 ST-JACQUES, MONTRÉAL, QUÉBEC, H2Y3X2

GESCA

SERVICES: Services d'édition de livres, magazines, journaux, dépliants publicitaires et circulaires. **Employée** au CANADA depuis au moins aussi tôt que 1968 en liaison avec les services.

SERVICES: Services related to the publishing of books, magazines, newspapers, advertising flyers and circulars. **Used** in CANADA since at least as early as 1968 on services.

1,156,523. 2002/10/22. DEUTSCHE TELEKOM AG, Friedrich-Ebert-Allee 140, 53113 Bonn, GERMANY **Representative for Service/Représentant pour Signification:** BLAKE, CASSELS & GRAYDON LLP, INTELLECTUAL PROPERTY GROUP, BOX 25, COMMERCE COURT WEST, 28TH FLOOR, TORONTO, ONTARIO, M5L1A9

T-Sports

WARES: Electric, electronic, optical, measuring, signalling, controlling or teaching apparatus and instruments, namely fire, smoke and security systems for the protection of rooms, buildings and grounds, namely fire and smoke sensors, signal transmitters, transducers, bells and lamps; apparatus for recording, transmission, processing and reproduction of sound, images or data, namely tape and disc recorders, amplifiers, tuners, receivers, loudspeakers, television displays, monitors, computers and their peripherals, terminals, modems, printers, keyboards, blank diskettes and disc drives; telecommunications equipment, namely telephones and telephone systems, namely telephone answering machines, telephone transmitters, telephone networks, namely wires, transmitters and antennas, telephone wires, teleprinters, teletypewriters and parts thereof, caller identification boxes, radio telephone equipment and accessories, namely call boxes and call box systems comprised of transmitters, dialling assemblies, telephone units, audio operated relays, signallers, receivers, termination equipment, namely terminating channel modules, terminating multiplexers, terminating office, namely a switching centre, terminating resistors, filters, protectors and automatic signalling and control equipment, namely a key service unit which controls the signalling and switching of telephones, telemeters, wireless and cellular telephone systems, pagers, paging equipment, namely paging speakers and signalling and control units for paging, personal digital assistants, facsimile transmitters and receivers, wireless facsimile machines, personal communication equipment, namely personal digital assistants (PDA), calculators, electronic mail apparatus, namely electronic mail gateways; clock counters; storage media, namely magnetic tapes, discs, blank diskettes and CD-ROMs, all such storage media being blank; machine run blank magnetic or optical data carriers; automatic vending machines and timing mechanisms therefor; data processing equipment, namely data processors and computers; printed matter, namely stamped and/or printed note cards of cardboard or plastic; instruction and teaching material (except apparatus), namely instructional manuals, pre-recorded audio and video cassettes, blank diskettes and videos stored with telephone directories, directories containing telefacsimile codes, telephone local area codes and classified directories; office requisites (except furniture), namely stationery, namely writing paper, pencils, pens, hole-punches, stitchers and folders. **SERVICES:** Advertising services for others, namely preparing and placing advertisements, direct mail advertising and electronic billboard advertising provided to others, preparing audio-visual presentations for use in advertising; business management

services, namely business appraisals, business auditing, providing business information, namely preparing business reports and conducting business research, analysis and surveys, business management planning, business management consultation, business management supervision, conducting business networking for others; insurance services, namely insurance brokerage, insurance claims processing; financial services, namely credit and leasing services to its own customers in the nature of credit card services, telephone calling card services, factoring and encashment services, services of evaluation and financing of real estate; real estate services, namely appraisal for insurance claims of real estate, financial valuation of personal property and real estate, leasing of real estate, real estate agencies, real estate appraisal, real estate brokerage, land acquisition namely real estate brokerage, real estate development, real estate equity sharing, namely managing and arranging for co-ownership of real estate, real estate escrow services, evaluating and testing of real estate for the presence of hazardous material, real estate investment, real estate listing, real estate management, real estate site selection, real estate syndication, real estate time-sharing, real estate time-sharing (vacation), real estate trustee services; telecommunication services, namely network services, namely network call waiting services, three-party conferencing services, digital network based answering services, Internet provider services, mobile telephone services, paging services, mobile data electronic transmission services, namely wireless text messaging, global positioning, e-mail, cellular telephone services, broadband cable network services, namely provision of analog television and radio programs, toll free number services, card-operated phone services, namely prepaid calling card services; rental of telecommunication equipment, namely for broadcasting and television; transportation and storage services, namely transportation of goods by air, boat, rail and bus, warehouse storage of goods, electronic storage of information in the form of sound, picture and data; instructional services in the field of telecommunications and data processing; organization of sporting and cultural events, namely fairs, exhibitions, instructional courses, seminars, congresses and workshops all in the telecommunication field; publication and issuing of books, periodicals, printed materials and electronic media, namely instructional books, guides, charts, instructional recorded discs; computer programming services; database services, namely rental of access time to and operation of a database; collection and provision of data, news and information, namely services of a news agency, an internet portal, database host, all provided via a global computer network; rental services of telecommunication equipment, data processing equipment and computers; business projection and planning services in the telecommunication field. **Proposed** Use in CANADA on wares and on services.

MARCHANDISES: Appareils et instruments électriques, électroniques, optiques, de mesure, de signalisation, de commande ou didactiques, nommément réseaux d'incendie, systèmes de détection de fumée et systèmes de sécurité pour la protection des pièces, des bâtiments et des terre-pleins, nommément capteurs de feu et de fumée, transmetteurs de signaux, transducteurs, avertisseurs sonores et lampes; appareils pour enregistrement, transmission, traitement et reproduction de

son, d'images ou de données, nommément magnétophones à bande et enregistreurs à disque, amplificateurs, syntonisateurs, récepteurs, haut-parleurs, écrans de télévision, moniteurs, ordinateurs et leurs périphériques, terminaux, modems, imprimantes, claviers, disquettes vierges et lecteurs de disque; équipement de télécommunications, nommément téléphones et systèmes téléphoniques, nommément répondeurs téléphoniques, microphones; réseaux téléphoniques, nommément fils, émetteurs et antennes, fils téléphoniques, téléimprimantes, téléimprimeurs et leurs pièces, boîtes d'identification de l'appelant; équipement radiotéléphonique et accessoires, nommément postes d'appel et systèmes de postes d'appel comprenant émetteurs, ensembles de composition, téléphones, relais audio, transmetteurs, récepteurs; équipement de terminaison, nommément modules de voies de terminaison, multiplexeurs de terminaison; central d'arrivée, nommément centre de commutation, résistances terminales, filtres, protecteurs; et équipement de signalisation et de contrôle automatiques, nommément appareil de service à clés qui commande la signalisation et la commutation de téléphones, de téléètres, de systèmes téléphoniques sans fil et cellulaires, de téléavertisseurs; équipement de radiomessagerie, nommément haut-parleurs de radiomessagerie, et appareils de signalisation et de commande pour radiomessagerie, assistants numériques personnels, transmetteurs et récepteurs de télécopies, télécopieurs sans fil; matériel de communications personnelles, nommément assistants numériques personnels (ANP), calculatrices; appareils de courriel, nommément passerelles de courriel; horloges de comptage; supports d'enregistrement, nommément bandes magnétiques, disques, disquettes vierges et disques CD-ROM, tout ces supports d'enregistrement états vierges; supports de données magnétiques ou optiques vierges de passage-machine; distributeurs automatiques et mécanismes de synchronisation connexes; équipement de traitement de données, nommément machines de traitement de données et ordinateurs; imprimés, nommément cartes de correspondance estampées et/ou imprimées en carton mince ou en plastique; matériel didactique (sauf appareils), nommément manuels d'instruction, audiocassettes et vidéocassettes préenregistrées, disquettes vierges et vidéos stockés avec des annuaires téléphoniques, répertoires contenant des codes de télécopie, des codes téléphoniques locaux et des répertoires méthodiques; accessoires de bureau (sauf meubles), nommément articles de papeterie, nommément papier à lettres, crayons, stylos, perforatrices, agrafeuses et chemises. **SERVICES:** Services de publicité pour des tiers, nommément préparation et placement de publicités, publicités postales et publicités par babillard électronique fournies par des tiers, préparation de présentations audiovisuelles pour utilisation dans la publicité; services de gestion des entreprises, nommément évaluations commerciales, vérifications commerciales, fourniture de renseignements commerciaux, nommément préparation de rapports de gestion et fourniture de recherche commerciale, d'analyses et de sondages, planification en gestion des affaires, consultation en gestion des affaires, supervision en gestion des affaires, fourniture de réseautage commercial pour des tiers; services d'assurances, nommément courtage en assurances, traitement des réclamations en matière d'assurance; services financiers, nommément services de crédit et services de location à ses

propres clients sous forme de services de cartes de crédit, services de cartes d'appel téléphonique, services d'affacturation et d'encaissement, services d'évaluation et de financement de biens immobiliers; services immobiliers, nommément appréciation pour demandes de règlement en immobilier, évaluation financière d'objets personnels et d'immobilier, location à bail de biens immobiliers, agences immobilières, évaluation de biens immobiliers, courtage en immeuble, acquisition foncière, nommément courtage en immeuble, aménagement immobilier, participation à la plus-valeur en immobilier, nommément gestion et organisation pour la copropriété d'immobilier, services d'entiercement de biens immobiliers, évaluation et vérification d'immobilier pour la présence de matières dangereuses, placement immobilier, description de propriétés, gestion immobilière, choix d'emplacements en immobilier, syndication en immobilier, immobilier en temps partagé, immobilier en temps partagé (pour les vacances), services de fiducie immobilière; services de télécommunications, nommément services de réseau, nommément services de mise en attente de réseau, services de conversation à trois, répondeurs automatiques numériques basés sur réseau, services de fournisseur Internet, services téléphoniques mobiles, services de téléappel, services de transmission de données électroniques mobiles, nommément messagerie textuelle sans fil, positionnement mondial, courrier électronique, services de téléphone cellulaire, services de réseau de câble à large bande, nommément fourniture d'émissions télévisées et radiophoniques analogiques, services de numéro sans frais, services de publiphone, nommément services de cartes téléphoniques à puce; location de matériel de télécommunication, nommément pour la diffusion et la télévision; services de transport et d'entreposage, nommément transport des marchandises par avion, bateau, train et autobus, stockage de marchandises en entrepôt, stockage électronique d'information sous forme de sons, d'images et de données; services d'enseignement dans le domaine des télécommunications et du traitement des données; organisation d'événements sportifs et culturels, nommément salons professionnels, expositions, cours d'enseignement, séminaires, congrès et ateliers, tous dans le domaine des télécommunications; publication et émission de livres, périodiques, imprimés et médias électroniques, nommément livres d'instructions, guides, diagrammes, disques enregistrés d'enseignement; services de programmation informatique; services de bases de données, nommément location de temps d'accès et exploitation d'une base de données; collecte et fourniture de données, de nouvelles et d'informations, nommément services d'agence de presse, portail Internet, hébergement de base de données, tous au moyen d'un réseau informatique mondial; services de location de matériel de télécommunication, d'équipement de traitement de données et d'ordinateurs; services de prévisions et de planification pour entreprises dans le domaine des télécommunications. **Emploi** projeté au CANADA en liaison avec les marchandises et en liaison avec les services.

1,156,596. 2002/10/22. EQUIPE MUNFOO INC., 2275 Papineau, Longueuil, QUÉBEC, J4K3M2



MARCHANDISES: Men's, women's and children's clothing and footwear namely, sweatshirts, sweaters, wool sweaters, pull overs shirts, jackets, coats, sweatpants, slacks, suits, pants, athletic wear, denim wear, bodysuits, vests, tank-tops, blouses, cardigans, jump-suits, track suits, sleepwear, jumpers, T-shirts, pull over shirt, dress gown, bath robe, towels, sheet, pillow case, blankets, snowsuits, belts, undergarments, neckties, dress shirts, collared shirts, rugby shirts, swimwear, knit shirts, shorts, dresses, rain wear, gloves, mittens, bermudas, medical uniforms, undershirts, boxer shorts, thongs, turtlenecks, ties, underwear, various head gear, namely hats, headbands, visors, cap and back packs and messenger bags, athletic bags and tote bag, namely wallets, bra, scarves and key-chains, promotional stickers, playing cards, eyeglasses, sunglasses and eyeglass frames, umbrellas, business and credit card holders, jewellery; body jewellery, piercing jewellery, jewellery silver-gold-platinum, costume jewellery, watches; time-pieces namely wristwatches and clocks; luggage and accessories namely, traveling case, billfolds, duffel bags, shoulder bags, garment bags, flight bags, luggage tags, school bags, beach bags, comb cases, brief cases, sports bags, bags for carrying equipment, note books, footwear namely sandals, shoes, sneakers, boots, athletic shoes. Basketball ball, football ball, soccer ball, hockey puck, pre-recording compact disc featuring music. **SERVICES:** (1) Operation of retail clothing store. (2) Exploitation of a company treating of the manufacture and the wholesale of clothing, accessories and articles of sport. (3) Exploitation of a company treating of the retail sale of this same clothing, accessories and articles of sport. (4) exploitation of an Internet site to make the sale of clothing. **Emploi** projeté au CANADA en liaison avec les marchandises et en liaison avec les services.

WARES: Vêtements et articles chaussants pour hommes, femmes et enfants, nommément pulls d'entraînement, chandails, gilets de laine, pulls, chemises, vestes, manteaux, pantalons de survêtement, pantalons sport, costumes, pantalons, vêtements d'athlétisme, vêtements en denim, justaucorps, gilets, débardeurs, chemisiers, cardigans, combinaisons-pantalons, survêtements, vêtements de nuit, chasubles, tee-shirts, pulls, robes, robes du soir, robes de chambre, serviettes, draps, taies d'oreiller, couvertures, habits de neige, ceintures, sous-vêtements, cravates, chemises habillées, chemises à collet, maillots de rugby, vêtements de bain, chemises en tricot, shorts, robes, vêtements de pluie, gants, mitaines, bermudas, uniformes médicaux, gilets de corps, caleçons boxeur, tongs, chandails à col roulé, cravates, sous-vêtements, couvre-chefs divers, nommément chapeaux, bandeaux, visières, casquettes et sacs à dos et sacs de messenger, sacs d'athlétisme et fourre-tout,

nommément portefeuilles, soutien-gorge, foulards et chaînes à clés, autocollants de promotion, cartes à jouer, lunettes, lunettes de soleil et montures de lunettes, parapluies, porte-cartes d'affaires et de crédit, bijoux; corps bijoux, bijoux perceurs, bijoux en argent-or-platine, bijoux de fantaisie, montres; articles d'horlogerie, nommément montres-bracelets et horloges; bagages et accessoires, nommément étui de voyage, porte-billets, polochons, sacs à bandoulière, sacs à vêtements, bagages à main, étiquettes à bagages, sacs d'écolier, sacs de plage, étuis à peigne, porte-documents, sacs de sport, sacs pour le transport d'équipement, cahiers, articles chaussants, nommément sandales, chaussures, espadrilles, bottes, chaussures d'athlétisme. ballons de basket-ball, ballons de football, ballons de soccer, rondelles de hockey, disques compacts préenregistrement contenant de la musique. **SERVICES:** (1) Exploitation d'un magasin de vêtements de détail. (2) Exploitation d'une société spécialisée dans la fabrication et la vente en gros de vêtements, d'accessoires et d'articles de sport. (3) Exploitation d'une société spécialisée dans la vente au détail de ces mêmes vêtements, accessoires et articles de sport. (4) Exploitation d'un site Internet spécialisé dans la vente de vêtements. **Proposed Use in CANADA on wares and on services.**

1,156,693. 2002/10/23. Tour East Holiday (Canada) Inc., 1033 Bay Street, Suite 302, Toronto, ONTARIO, M5S3A5

CHINA THROUGH JEWISH EYES

The right to the exclusive use of the words CHINA and JEWISH is disclaimed apart from the trade-mark.

WARES: Printed material namely, travel brochures, flyers, pamphlets, promotional material namely, coffee mugs, pens, t-shirts. **SERVICES:** Travel agency services, namely, making reservations and bookings for transportation, tours and temporary lodgings; arranging travel tours; travel booking agency services; travel information services; wholesale travel agency services. **Used in CANADA** since at least as early as September 2001 on wares and on services.

Le droit à l'usage exclusif des mots CHINA et JEWISH en dehors de la marque de commerce n'est pas accordé.

MARCHANDISES: Imprimés, nommément brochures de voyage, prospectus, dépliants, matériel promotionnel, nommément grosses tasse à café, stylos, tee-shirts. **SERVICES:** Services d'agence de voyage, nommément préparation de réservations de transport, de circuits et d'hébergement temporaire; organisation de voyages; services d'agence de réservation de voyages; services d'information de voyage; services de forfaitistes. **Employée au CANADA** depuis au moins aussi tôt que septembre 2001 en liaison avec les marchandises et en liaison avec les services.

1,156,840. 2002/10/29. DROSTDY WINES LIMITED, Aan-de-Wagenweg, Stellenbosch, SOUTH AFRICA **Representative for Service/Représentant pour Signification:** BERESKIN & PARR, BOX 401, 40 KING STREET WEST, TORONTO, ONTARIO, M5H3Y2



WARES: wines. **Proposed Use** in CANADA on wares.

MARCHANDISES: Vins. **Emploi** projeté au CANADA en liaison avec les marchandises.

1,156,993. 2002/10/25. Digital Security Vision, Inc., 5500 Peachtree Parkway, Suite 200, Norcross, Georgia, 30092, UNITED STATES OF AMERICA **Representative for Service/Représentant pour Signification:** FINLAYSON & SINGLEHURST, 70 GLOUCESTER STREET, OTTAWA, ONTARIO, K2P0A2

BUSVISION

WARES: (1) Camera viewing system for vehicles. (2) Camera viewing system for vehicles comprised of cameras, computer hardware, operating software, computer keyboards, video monitors, electro-mechanical controls. **Priority Filing Date:** August 01, 2002, Country: UNITED STATES OF AMERICA, Application No: 78/149,916 in association with the same kind of wares. **Used** in UNITED STATES OF AMERICA on wares (2). **Registered** in or for UNITED STATES OF AMERICA on August 12, 2003 under No. 2,750,412 on wares (2). **Proposed Use** in CANADA on wares (1).

MARCHANDISES: (1) Système de caméra de visualisation pour véhicules. (2) Système de prise de vue pour véhicules comprenant des appareils photo, du matériel informatique, un logiciel d'exploitation, des claviers d'ordinateur, des moniteurs vidéo et des commandes électromécaniques. **Date** de priorité de production: 01 août 2002, pays: ÉTATS-UNIS D'AMÉRIQUE, demande no: 78/149,916 en liaison avec le même genre de marchandises. **Employée:** ÉTATS-UNIS D'AMÉRIQUE en liaison avec les marchandises (2). **Enregistrée** dans ou pour ÉTATS-UNIS D'AMÉRIQUE le 12 août 2003 sous le No. 2,750,412 en liaison avec les marchandises (2). **Emploi** projeté au CANADA en liaison avec les marchandises (1).

1,157,005. 2002/10/25. AVENDIS CAPITAL SA, 6, boulevard Georges-Favon, 1204 Genève, SUISSE **Representative for Service/Représentant pour Signification:** COLBY, MONET, DEMERS, DELAGE & CREVIER, 1501 MCGILL COLLEGE AVENUE, BUREAU 2900, MONTREAL, QUÉBEC, H3A3M8

AVENDIS CAPITAL



Le droit à l'usage exclusif du mot CAPITAL en dehors de la marque de commerce n'est pas accordé.

SERVICES: (1) Affaires financières et monétaires, notamment consultation et planification en matière d'investissements financiers telle que analyse et examen détaillé des besoins spécifiques et étude approfondie des portefeuilles financiers afin de déterminer et de recommander le meilleur investissement aux clients, placement et vente de produits d'investissement, service d'analyse de portefeuilles financiers, recherche notamment prospection et obtention de renseignements précis sur divers produits d'investissement pour le bénéfice des clients, service de courtage en matière d'investissement. (2) Affaires financières et monétaires, notamment consultation et planification en matière d'investissements financiers telle que analyse et examen détaillé des besoins spécifiques et étude approfondie des portefeuilles financiers afin de déterminer et de recommander le meilleur investissement aux clients, placement et vente de produits d'investissement, service d'analyse de portefeuilles financiers, recherche notamment prospection et obtention de renseignements précis sur divers produits d'investissement pour le bénéfice des clients, service de courtage en matière d'investissement; distribution d'informations offertes aux investisseurs par le biais postal, Internet et courrier électronique dans le domaine des finances; service d'accès à des informations par téléphone et sur Internet pour fins de vérifications des investissements, solde de compte et statut de portefeuilles.

Employée: SUISSE en liaison avec les services (2). **Enregistrée** dans ou pour SUISSE le 22 octobre 2001 sous le No. 493546 en liaison avec les services (2). **Emploi** projeté au CANADA en liaison avec les services (1).

The right to the exclusive use of the word CAPITAL is disclaimed apart from the trade-mark.

SERVICES: (1) Financial and monetary affairs, namely consulting and planning related to financial investments, such as the analysis and detailed review of specific needs and in-depth study of financial portfolios with a view to identifying and recommending the best investments for clients, investment and sale of investment products, services related to the analysis of financial portfolios, research namely searching for and obtaining specific information on various investment products on behalf of clients, investment brokerage services. (2) Financial and monetary affairs, namely financial investment planning and consulting such as the detailed

examination and analysis of specific needs and in-depth study of financial portfolios to determine and recommend the best investment to clients, investment and sale of investment products, financial portfolio analysis services, research, namely prospecting and obtaining specific information on various investment products for clients, investment brokerage service; information distribution to investors in the finance sector by mail, by Internet and by electronic mail; telephone and Internet access to information service for the purpose of checking investments, account balances and the status of portfolios. **Used** in SWITZERLAND on services (2). **Registered** in or for SWITZERLAND on October 22, 2001 under No. 493546 on services (2). **Proposed** Use in CANADA on services (1).

1,157,019. 2002/10/25. Distribution Stéréo Plus inc., 5715, boul. Royal, suite 3, Trois-Rivières, QUÉBEC, G9A4N9
Representative for Service/Représentant pour Signification: POULIOT MERCURE, LA TOUR CIBC, 31E ETAGE, 1155 BOULEVARD RENE-LEVESQUE OUEST, MONTREAL, QUÉBEC, H3B3S6



Les couleurs sont réclamées comme caractéristique de la marque de commerce et la requérante demande l'enregistrement à l'égard de ces couleurs soit : les mots STÉRÉO et PLUS sont de couleur rouge sur fond blanc, le mot ÉLECTRONIQUE est de couleur blanche et l'ovale est de couleur bleue avec des dégradés à certains endroits.

Le droit à l'usage exclusif des mots STÉRÉO et ÉLECTRONIQUE en dehors de la marque de commerce n'est pas accordé.

SERVICES: Exploitation de commerces spécialisés dans la vente au détail d'appareils électroniques, d'appareils électroménagers, d'ordinateurs, de pièces et accessoires pour appareils électroniques, appareils électroménagers et ordinateurs; exploitation et administration d'un système de franchises comprenant la vente et la mise en marché de franchises; services de consultation dans le domaine des franchises. **Employée** au CANADA depuis au moins aussi tôt que mars 2000 en liaison avec les services.

The colours are claimed as a feature of the trade-mark and the applicant requests that the said colours be registered as follows: the words STÉRÉO and PLUS are red on a white background, the word ÉLECTRONIQUE is white and the oval is blue with gradations of tone in some locations.

The right to the exclusive use of the words STÉRÉO and ÉLECTRONIQUE is disclaimed apart from the trade-mark.

SERVICES: Operation of businesses specializing in the retail sale of electronic devices, household appliances, computers, parts and accessories for electronic devices, household appliances and computers; operation and administration of a system of franchises comprising the sale and marketing of franchises; consulting services in the field of franchises. **Used** in CANADA since at least as early as March 2000 on services.

1,157,109. 2002/11/26. RESPONSIBLE GAMBLING COUNCIL (ONTARIO), 3080 Yonge Street, Suite 4070, Toronto, ONTARIO, M4N3N1
Representative for Service/Représentant pour Signification: BLANEY MCMURTRY LLP, 20 QUEEN STREET WEST, SUITE 1400, TORONTO, ONTARIO, M5H2V3



WARES: (1) Publications and printed materials namely newsletters and pamphlets; posters, magazines; pre-recorded audio and video cassettes, tapes; portfolio notebooks; note cards; folders; plaques. (2) Pre-recorded compact discs; caps. (3) Computer accessories, namely, mouse pads; post cards; banners. (4) Athletic and travel bags; clothing namely, sweatshirts. (5) Ball point pens; book covers; stress balls; magnets. (6) Cloth, paper and plastic tablecloths. **SERVICES:** (1) Association services namely, promoting the interests of those concerned with gambling related issues; organizing and hosting conferences and forums including best practices, prevention, research and public awareness; providing community programs to youth and the general public on gambling issues including best practices, prevention, research, and public awareness; providing information on gambling and related issues; providing website information services and e-mail newsletter services; providing academic scholarships to support research in the field of problem gambling; providing a website e-library of resource materials in the field of problem gambling; providing and supporting programs to develop public awareness of problem gambling including working with industry on prevention policies and procedures, public awareness initiatives, and public service announcements and information dissemination; providing programs in connection with problem gambling; producing and sponsoring dramatic, theatre, television programming related to gambling; identifying research and funding requirements; supporting and conducting research into problem gambling; conducting fundraising campaigns and special fundraising initiatives to support the associations overall objectives and programmes relating to gambling issues, including best practices, prevention, research and public awareness. (2) Photographs; calendars; computer accessories, namely, disc cases, computer cases; computer programs all featuring information related to gambling; sunglasses and eyeglass frames; fanny packs; clothing namely, sweatpants, fleece tops, sweaters, golf shirts, t-shirts, pants, rugby shirts, coats, hats, umbrellas; toys, games and sporting goods; memo boards; place mats made of paper and plastic; memo pads; pencils; pen and paper holders; flags; bookmarks; 3-ring binders; wirebound notebooks; bumper

stickers; post-it notes; jewellery; key chains; magnets; mugs, cups, glassware; picture frames. **Used** in CANADA since at least as early as March 2001 on wares (1) and on services (1); December 2001 on wares (5); January 2002 on wares (3); March 2002 on wares (4); May 2002 on wares (2); October 2002 on wares (6). **Proposed Use** in CANADA on services (2).

MARCHANDISES: (1) Publications et imprimés, nommément bulletins et dépliants; affiches, magazines; audiocassettes et vidéocassettes préenregistrées, bandes; cahiers de portedocuments; cartes de correspondance; chemises; plaques. (2) Disques compacts préenregistrés; casquettes. (3) Accessoires d'ordinateurs, nommément tapis de souris; cartes postales; bannières. (4) Sacs d'athlétisme et sacs de voyage; vêtements, nommément pulls d'entraînement. (5) Stylos à bille; couvertures de livre; balles anti-stress; aimants. (6) Nappes en tissu, en papier et en plastique. **SERVICES:** (1) Services liés à une association, nommément promotion des intérêts des personnes concernées par les problèmes de jeu; organisation et tenue de conférences et de forums, y compris sur les meilleures façons d'agir, la prévention, la recherche et la sensibilisation du public; fourniture aux jeunes et au grand public de programmes collectifs sur les meilleures façons d'agir, la prévention, la recherche et la sensibilisation du public; offre de renseignements sur les problèmes de jeu; fourniture de services de renseignements sur un site Web et de services de bulletin par courrier électronique; fourniture de bourses de recherche dans le domaine des problèmes de jeu; fourniture sur un site Web d'une bibliothèque électronique de documents de ressource liés aux problèmes de jeu; fourniture et soutien de programmes destinés à sensibiliser le public aux problèmes de jeu, y compris des travaux sur les politiques et méthodes de prévention effectués conjointement avec les entreprises, des initiatives destinées à sensibiliser le public et des services d'annonces et de diffusion de renseignements à l'attention du public; fourniture de programmes liés aux problèmes de jeu; production et parrainage de programmes télévisés d'expression théâtrale sur les problèmes de jeu; identification des besoins liés à la recherche et au financement; soutien et organisation de la recherche sur les problèmes de jeu; tenue de campagnes de collecte de fonds et initiatives spéciales dans le domaine de la collecte de fonds pour aider à atteindre les objectifs d'ensemble et soutenir les programmes liés aux problèmes de jeu, y compris sur les meilleures façons d'agir, la prévention, la recherche et la sensibilisation du public. (2) Photographies; calendriers; accessoires d'ordinateurs, nommément étuis pour disquettes, étuis pour ordinateurs; programmes informatiques concernant des renseignements sur les jeux de hasard; lunettes de soleil et montures de lunettes; sacs banane; vêtements, nommément pantalons de survêtement, hauts molletonnés, chandails, polos de golf, tee-shirts, pantalons, maillots de rugby, manteaux, chapeaux, parapluies; jouets, jeux et articles de sport; tableaux

d'affichage; napperons fabriqués de papier et de plastique; blocs-notes; crayons; stylo et supports pour papier; drapeaux; signets; reliures à trois anneaux; cahiers spiralés; autocollants pour pare-chocs; papillons adhésifs; bijoux; chaînes porte-clés; aimants; grosses tasses, tasses, verrerie; cadres. **Employée** au CANADA depuis au moins aussi tôt que mars 2001 en liaison avec les marchandises (1) et en liaison avec les services (1); décembre 2001 en liaison avec les marchandises (5); janvier 2002 en liaison avec les marchandises (3); mars 2002 en liaison avec les marchandises (4); mai 2002 en liaison avec les marchandises (2); octobre 2002 en liaison avec les marchandises (6). **Emploi** projeté au CANADA en liaison avec les services (2).

1,157,161. 2002/11/01. Helen Roddis and Murray Roddis, operating as a partnership, RR 1 LCD 1, Site 6, Box 27, Red Deer, ALBERTA, T4N5E1 **Representative for Service/ Représentant pour Signification:** DOUGLAS B. THOMPSON, (THOMPSON LAMBERT LLP), SUITE 200, 10328 - 81 AVENUE, EDMONTON, ALBERTA, T6E1X2

THE BERRY JAM

The right to the exclusive use of the word JAM is disclaimed apart from the trade-mark.

WARES: (1) Clothing namely: t-shirts, hats; aprons, towels. (2) fridge magnets, lapel pins, mugs, can coolers, pens, key fobs, spoons, posters, engraved rocks, bags, book markers, decals.

SERVICES: (1) Entertainment services namely: live musical performances and live theatrical performances. (2) Demonstrations namely: educational in the form of speeches and presentations by prominent Albertans and Canadians at community festivals. (3) Community festivals featuring art exhibitions, car exhibitions, helicopter rides, balloon rides, craft exhibitions. **Proposed Use** in CANADA on wares and on services.

Le droit à l'usage exclusif du mot JAM en dehors de la marque de commerce n'est pas accordé.

MARCHANDISES: (1) Vêtements, nommément : tee-shirts, chapeaux; tabliers, serviettes. (2) Aimants pour réfrigérateur, épingles de revers, grosses tasses, glacières pour canettes, stylos, breloques porte-clés, cuillères, affiches, pierres gravées, sacs, signets, décalcomanies. **SERVICES:** (1) Services de divertissement, nommément : représentations musicales en direct et présentations théâtrales en direct. (2) Démonstrations, nommément démonstrations pédagogiques sous forme d'allocutions et de présentations données par des personnalités albertaines et canadiennes lors de festivals communautaires. (3) Festivals communautaires, y compris expositions d'oeuvres d'art, expositions d'automobiles, tours d'hélicoptère, tours de montgolfière, expositions d'artisanat. **Emploi** projeté au CANADA en liaison avec les marchandises et en liaison avec les services.

1,157,249. 2002/10/28. GRUPO CORPORATIVO TEYPE, S.L., A Spanish company, Avda. de Manoteras, 18, Pol.Ind.Manoteras, 28050 Madrid, SPAIN **Representative for Service/ Représentant pour Signification:** ROBIC, 55 ST-JACQUES, MONTRÉAL, QUEBEC, H2Y3X2



WARES: (1) Milk and milk products, namely, milk and half-and-half milk, cream mixtures, calcium milk, cream, butter, margarine, sour creams and yoghurt. (2) Fruit juices and non-alcoholic fruit-based beverages. **Used** in SPAIN on wares. **Registered** in or for SPAIN on November 05, 1993 under No. 1632868/x on wares (2); SPAIN on March 04, 1994 under No. 1632866/3 on wares (1).

MARCHANDISES: (1) Lait et produits laitiers, nommément lait et crème demi-grasse, mélanges de crème, lait au calcium, crème, beurre, margarine, crème sûre et yogourt. (2) Jus de fruits et boissons aux fruits sans alcool. **Employée:** ESPAGNE en liaison avec les marchandises. **Enregistrée** dans ou pour ESPAGNE le 05 novembre 1993 sous le No. 1632868/x en liaison avec les marchandises (2); ESPAGNE le 04 mars 1994 sous le No. 1632866/3 en liaison avec les marchandises (1).

1,157,260. 2002/10/28. UNICHEMA CHEMIE BV, Buurtje 1, Gouda, NETHERLANDS **Representative for Service/ Représentant pour Signification:** GOWLING LAFLEUR HENDERSON LLP, SUITE 4900, COMMERCE COURT WEST, TORONTO, ONTARIO, M5L1J3

ARLASILK

WARES: (1) Chemicals for use in industry, namely, surface active agents; emulsifying, dispersing and wetting agents. (2) Cosmetic and toilet preparations and substances, namely hair lotions, hair shampoos, hair conditioners and other hair care products namely hair sprays, hair styling gel, hair emollients and hair mousses, moisturizing body and face washes, lotions, creams and cleansers, essential oils for personal use. **Priority** Filing Date: May 01, 2002, Country: UNITED STATES OF AMERICA, Application No: 76/407,027 in association with the same kind of wares. **Proposed** Use in CANADA on wares.

MARCHANDISES: (1) Produits chimiques pour utilisation dans l'industrie, nommément surfactifs; agents émulsifiants, dispersants et mouillants. (2) Préparations et substances cosmétiques et de toilette, nommément lotions capillaires, shampoings, revitalisants capillaires et autres produits pour le soin des cheveux, nommément fixatifs, gel coiffant pour les cheveux, émoullients et mousses pour les cheveux, solution de

lavage hydratante, lotions, crèmes et nettoyants pour le corps et le visage, huiles essentielles pour les soins du corps. **Date** de priorité de production: 01 mai 2002, pays: ÉTATS-UNIS D'AMÉRIQUE, demande no: 76/407,027 en liaison avec le même genre de marchandises. **Emploi** projeté au CANADA en liaison avec les marchandises.

1,157,296. 2002/10/29. Hydration Pharmaceuticals Pty Ltd (an Australian company), 2/32 Macquarie Drive, Thomastown, Victoria, 3074, AUSTRALIA **Representative for Service/ Représentant pour Signification:** SIM & MCBURNEY, 330 UNIVERSITY AVENUE, 6TH FLOOR, TORONTO, ONTARIO, M5G1R7

HYDRALYTE

WARES: Electrolyte solutions (in liquid and frozen form). **Priority** Filing Date: October 09, 2002, Country: AUSTRALIA, Application No: 930358 in association with the same kind of wares. **Used** in AUSTRALIA on wares. **Registered** in or for AUSTRALIA on October 09, 2002 under No. 930358 on wares. **Proposed** Use in CANADA on wares.

MARCHANDISES: Solutions d'électrolytes (sous forme liquide ou congelée). **Date** de priorité de production: 09 octobre 2002, pays: AUSTRALIE, demande no: 930358 en liaison avec le même genre de marchandises. **Employée:** AUSTRALIE en liaison avec les marchandises. **Enregistrée** dans ou pour AUSTRALIE le 09 octobre 2002 sous le No. 930358 en liaison avec les marchandises. **Emploi** projeté au CANADA en liaison avec les marchandises.

1,157,300. 2002/10/29. NOVARTIS AG, 4002 Basel, SWITZERLAND **Representative for Service/Représentant pour Signification:** SMART & BIGGAR, 438 UNIVERSITY AVENUE, SUITE 1500, BOX 111, TORONTO, ONTARIO, M5G2K8

AMDRAY

WARES: Pharmaceutical preparations for the treatment of rheumatoid arthritis, osteoarthritis and acute pain. **Proposed** Use in CANADA on wares.

MARCHANDISES: Préparations pharmaceutiques pour le traitement de la polyarthrite rhumatoïde, de l'arthrose et des douleurs aiguës. **Emploi** projeté au CANADA en liaison avec les marchandises.

1,157,302. 2002/10/29. KONINKLIJKE PHILIPS ELECTRONICS N.V., Groenewoudseweg 1, Eindhoven, NETHERLANDS **Representative for Service/Représentant pour Signification:** SMART & BIGGAR, SUITE 900, 55 METCALFE STREET, P.O. BOX 2999, STATION D, OTTAWA, ONTARIO, K1P5Y6

TRUEBLUE

WARES: Integrated circuits (ICs), chips, diodes, transistors, semiconductors. **Priority** Filing Date: June 26, 2002, Country: BENELUX, Application No: 1013491 in association with the same kind of wares. **Proposed** Use in CANADA on wares.

MARCHANDISES: Circuits intégrés, puces, diodes, transistors, semiconducteurs. **Date** de priorité de production: 26 juin 2002, pays: BENELUX, demande no: 1013491 en liaison avec le même genre de marchandises. **Emploi** projeté au CANADA en liaison avec les marchandises.

1,157,335. 2002/10/29. C.R. BARD, INC., a legal entity, 730 Central Avenue, Murray Hill, NJ, 07974, UNITED STATES OF AMERICA **Representative for Service/Représentant pour Signification:** RICHES, MCKENZIE & HERBERT LLP, SUITE 1800, 2 BLOOR STREET EAST, TORONTO, ONTARIO, M4W3J5

ARTHROVENT

WARES: Medical devices and apparatus, namely, medical tubing, suction connectors, pinch clamps, suction regulators for controlling the amount of suction during arthroscopic procedures and parts and fittings thereof. **Proposed** Use in CANADA on wares.

MARCHANDISES: Dispositifs et appareils médicaux, notamment tubage médical, raccords d'aspiration, serres, régulateurs d'aspiration pour commander le débit d'aspiration durant les procédures arthroscopiques et pièces et accessoires connexes. **Emploi** projeté au CANADA en liaison avec les marchandises.

1,157,389. 2002/10/29. HON Technology, Inc., 414 East Third Street, Muscatine, Iowa 52761, UNITED STATES OF AMERICA **Representative for Service/Représentant pour Signification:** RIDOUT & MAYBEE LLP, 19TH FLOOR, 150 METCALFE STREET, OTTAWA, ONTARIO, K2P1P1

I LEVEL

WARES: Office furniture. **Used** in CANADA since at least as early as January 2002 on wares. **Priority** Filing Date: May 14, 2002, Country: UNITED STATES OF AMERICA, Application No: 76/408,068 in association with the same kind of wares. **Used** in UNITED STATES OF AMERICA on wares. **Registered** in or for UNITED STATES OF AMERICA on February 11, 2003 under No. 2,686,390 on wares.

MARCHANDISES: Meubles de bureau. **Employée** au CANADA depuis au moins aussi tôt que janvier 2002 en liaison avec les marchandises. **Date** de priorité de production: 14 mai 2002, pays: ÉTATS-UNIS D'AMÉRIQUE, demande no: 76/408,068 en liaison avec le même genre de marchandises. **Employée:** ÉTATS-UNIS D'AMÉRIQUE en liaison avec les marchandises. **Enregistrée** dans ou pour ÉTATS-UNIS D'AMÉRIQUE le 11 février 2003 sous le No. 2,686,390 en liaison avec les marchandises.

1,157,390. 2002/10/29. HON Technology, Inc., 414 East Third Street, Muscatine, Iowa 52761, UNITED STATES OF AMERICA **Representative for Service/Représentant pour Signification:** RIDOUT & MAYBEE LLP, 19TH FLOOR, 150 METCALFE STREET, OTTAWA, ONTARIO, K2P1P1

EFFICIENCIES

WARES: Office furniture. **Used** in CANADA since at least as early as March 2001 on wares. **Priority** Filing Date: May 30, 2002, Country: UNITED STATES OF AMERICA, Application No: 76/414,424 in association with the same kind of wares. **Used** in UNITED STATES OF AMERICA on wares. **Registered** in or for UNITED STATES OF AMERICA on March 04, 2003 under No. 2,693,122 on wares.

MARCHANDISES: Meubles de bureau. **Employée** au CANADA depuis au moins aussi tôt que mars 2001 en liaison avec les marchandises. **Date** de priorité de production: 30 mai 2002, pays: ÉTATS-UNIS D'AMÉRIQUE, demande no: 76/414,424 en liaison avec le même genre de marchandises. **Employée:** ÉTATS-UNIS D'AMÉRIQUE en liaison avec les marchandises. **Enregistrée** dans ou pour ÉTATS-UNIS D'AMÉRIQUE le 04 mars 2003 sous le No. 2,693,122 en liaison avec les marchandises.

1,157,406. 2002/10/30. MCDONALD MODULAR SOLUTIONS, INC. (a Michigan Corporation), 23800 W. Eight Mile Road, Southfield, Michigan 48034-4237, UNITED STATES OF AMERICA **Representative for Service/Représentant pour Signification:** SMART & BIGGAR, SUITE 900, 55 METCALFE STREET, P.O. BOX 2999, STATION D, OTTAWA, ONTARIO, K1P5Y6

MCDONALD MODULAR SOLUTIONS

The right to the exclusive use of the words MCDONALD and MODULAR is disclaimed apart from the trade-mark.

SERVICES: Service, sale and construction of modular buildings, mobile offices, containers and in plant offices, namely, rental and leasing of portable modular buildings, portable mobile offices, and portable in-plant office and on-line retail services, mail order catalogue services and retail store services featuring modular buildings, mobile offices, portable storage containers, and portable in-plant offices. **Used** in CANADA since at least as early as November 01, 2001 on services. **Priority** Filing Date: May 21, 2002, Country: UNITED STATES OF AMERICA, Application No: 76/410,506 in association with the same kind of services.

Le droit à l'usage exclusif des mots MCDONALD et MODULAR en dehors de la marque de commerce n'est pas accordé.

SERVICES: Entretien, vente et construction de bâtiments modulaires, de bureaux mobiles, de conteneurs et de bureaux d'entreprise, notamment location et crédit-bail de bâtiments modulaires portatifs, de bureaux mobiles portatifs, et de bureaux d'entreprise portatifs, et services de vente au détail en ligne, services de vente par correspondance et services de magasin de détail de bâtiments modulaires, de bureaux mobiles, de

conteneurs d'entreposage portatifs, et de bureaux d'entreprise portatifs. **Employée** au CANADA depuis au moins aussi tôt que le 01 novembre 2001 en liaison avec les services. **Date** de priorité de production: 21 mai 2002, pays: ÉTATS-UNIS D'AMÉRIQUE, demande no: 76/410,506 en liaison avec le même genre de services.

1,157,414. 2002/10/30. RHODIA CHIMIE Société par Actions Simplifiée, 26, quai Alphonse Le Gallo, 92100 Boulogne-Billancourt, FRANCE **Representative for Service/Représentant pour Signification:** ROBIC, 55 ST-JACQUES, MONTRÉAL, QUÉBEC, H2Y3X2

RHODOPAS ULTRADIA

MARCHANDISES: (1) Produits chimiques pour l'industrie, nommément produits chimiques destinés à être utilisés dans la fabrication des peintures et produits chimiques destinés à être utilisés dans la fabrication de produits chimiques intermédiaires pour la fabrication de peinture. (2) Vernis (à l'exception des isolants), laques (peintures); préservatifs contre la rouille et la détérioration du bois; mordants (ni pour métaux, ni pour semences); métaux en feuilles et en poudre pour peintres, décorateurs, imprimeurs et artistes; peintures; peintures antifouling; peintures bactéricides, peintures ignifuges; peintures aluminium; peintures à l'amianté; poudre d'aluminium pour la peinture; émaux pour la peinture; diluants pour la peinture; liants pour la peinture; blancs (matières colorantes ou peintures); bleus (matières colorantes ou peintures); noirs (matières colorantes ou peintures); gommes-guttés pour la peinture. **Date** de priorité de production: 25 septembre 2002, pays: FRANCE, demande no: 02 3185375 en liaison avec le même genre de marchandises. **Employée:** FRANCE en liaison avec les marchandises. **Enregistrée** dans ou pour FRANCE le 25 septembre 2002 sous le No. 02 3185375 en liaison avec les marchandises. **Emploi** projeté au CANADA en liaison avec les marchandises.

WARES: (1) Chemical products for industry, namely chemical products intended for use in the manufacturing of paint and chemical products intended for use in the manufacturing of intermediate chemical products in the manufacturing of paint. (2) Varnish (except insulators), lacquers (paints); preservatives against rust and against deterioration of wood; mordants, (not for metals, not for seed); metals in foil and powder form for painters, decorators, printers and artists; paintings; antifouling paints; bactericidal paints, fireproof paints; aluminum paints; asbestos paints; aluminum powder for paints; enamel for painting; paint thinners; bonding materials for painting; whites (colourants or paints); blues (colourants or paints); blacks (colourants or paints); gamboge for painting. **Priority** Filing Date: September 25, 2002, Country: FRANCE, Application No: 02 3185375 in association with the same kind of wares. **Used** in FRANCE on wares. **Registered** in or for FRANCE on September 25, 2002 under No. 02 3185375 on wares. **Proposed** Use in CANADA on wares.

1,157,652. 2002/10/31. ANGOSS Software Corporation, Suite 200, 34 St. Patrick Street, Toronto, ONTARIO, M5T1V1

MINING MANAGER

The right to the exclusive use of the word MANAGER is disclaimed apart from the trade-mark.

WARES: Internet based computer software that will run a variety of different algorithms and deploy predictive, descriptive and cluster models to the software user and other business personnel using standard presentation formats. **SERVICES:** Designing, developing standard formats (templates) used by the computer software to extract data from a variety of external systems and applications and to analyze the predictive, descriptive and cluster models generated by a variety of different algorithms included with the software. **Used** in CANADA since at least as early as June 2000 on wares and on services.

Le droit à l'usage exclusif du mot MANAGER en dehors de la marque de commerce n'est pas accordé.

MARCHANDISES: Logiciels basés sur Internet pouvant exploiter divers algorithmes et déployer des modèles de prévision, descriptifs et d'agrégat à l'utilisateur de logiciels et à d'autre personnel d'entreprise au moyen de formats de présentation courants. **SERVICES:** Conception, élaboration de formats normalisés (gabarits) utilisés par des logiciels pour la saisie de données de divers systèmes et applications externes et pour l'analyse de modèles de prévision, descriptifs et d'agrégats produits par divers algorithmes différents compris avec les logiciels. **Employée** au CANADA depuis au moins aussi tôt que juin 2000 en liaison avec les marchandises et en liaison avec les services.

1,157,688. 2002/11/01. 895639 Ontario Ltd., 935 Keyes Drive, Woodstock, ONTARIO, N4V1C3 **Representative for Service/ Représentant pour Signification:** LERNERS LLP, 80 DUFFERIN AVENUE, P.O. BOX 2335, LONDON, ONTARIO, N6A4G4

GREAT NORTHERN INSULATION

The right to the exclusive use of the words GREAT and INSULATION is disclaimed apart from the trade-mark.

WARES: home and commercial insulation. **SERVICES:** manufacture and installation of home and commercial insulation. **Used** in CANADA since at least as early as June 1990 on wares and on services.

Le droit à l'usage exclusif des mots GREAT et INSULATION en dehors de la marque de commerce n'est pas accordé.

MARCHANDISES: Matériaux isolants pour usage domestique et commercial. **SERVICES:** Fabrication et installation de matériaux isolants domestiques et commerciaux. **Employée** au CANADA depuis au moins aussi tôt que juin 1990 en liaison avec les marchandises et en liaison avec les services.

1,157,689. 2002/11/01. 895639 Ontario Ltd., 935 Keyes Drive, Woodstock, ONTARIO, N4V1C3 **Representative for Service/ Représentant pour Signification:** LERNERS LLP, 80 DUFFERIN AVENUE, P.O. BOX 2335, LONDON, ONTARIO, N6A4G4



The right to the exclusive use of the words GREAT and INSULATION is disclaimed apart from the trade-mark.

WARES: home and commercial insulation. **SERVICES:** manufacture and installation of home and commercial insulation. **Used** in CANADA since at least as early as June 1990 on wares and on services.

Le droit à l'usage exclusif des mots GREAT et INSULATION en dehors de la marque de commerce n'est pas accordé.

MARCHANDISES: Matériaux isolants pour usage domestique et commercial. **SERVICES:** Fabrication et installation de matériaux isolants domestiques et commerciaux. **Employée** au CANADA depuis au moins aussi tôt que juin 1990 en liaison avec les marchandises et en liaison avec les services.

1,157,785. 2002/11/01. South African Rugby Football Union, 5th Floor, Sport Science Institute Building, Boundary Road, Newlands, SOUTH AFRICA **Representative for Service/ Représentant pour Signification:** GOWLING LAFLEUR HENDERSON LLP, SUITE 2600, 160 ELGIN STREET, P.O. BOX 466, STATION D, OTTAWA, ONTARIO, K1P1C3

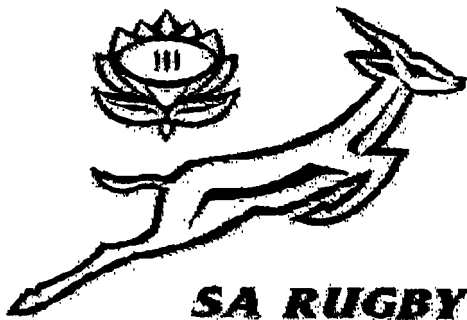

The right to the exclusive use of the word RUGBY is disclaimed apart from the trade-mark.

WARES: Clothing, namely, t-shirts, golf shirts, tracksuits, jackets, shorts, pants, sweatshirts, and scarves; footwear, namely, sandals, training/running shoes, rugby boots/cleats; headwear, namely, caps and beanies; sportswear, namely, t-shirts, golf shirts, tracksuits, jackets, shorts, pants, sweatshirts, and scarves; sports gear, namely, t-shirts, golf shirts, tracksuits, jackets, shorts, pants, sweatshirts, and scarves; aprons, hosiery, knitted caps, printed headband, sleepwear, underwear. **Proposed** Use in CANADA on wares.

Le droit à l'usage exclusif du mot RUGBY en dehors de la marque de commerce n'est pas accordé.

MARCHANDISES: Vêtements, notamment : tee-shirts, polos de golf, tenues d'entraînement, vestes, shorts, pantalons, sweat-shirts et foulards; articles chaussants, notamment, sandales, chaussures d'entraînement et de course, chaussures de rugby et crampons; couvre-chefs, notamment : casquettes et petites casquettes; vêtements de sport, notamment : tee-shirts, polos de golf, tenues d'entraînement, vestes, shorts, pantalons, sweat-shirts et foulards; équipement de sport, notamment tee-shirts, polos de golf, tenues d'entraînement, vestes, shorts, pantalons, sweat-shirts et foulards; tabliers, bonneterie, casquettes tricotées, bandeaux imprimés, vêtements de nuit, sous-vêtements. **Emploi** projeté au CANADA en liaison avec les marchandises.

1,157,845. 2002/11/04. ROSENGRENS SAFEPAY AB, Box 12143, Hångpilsgratan 7, S-426 77 Västra Frölunda, SWEDEN **Representative for Service/Représentant pour Signification:** GOWLING LAFLEUR HENDERSON LLP, SUITE 2600, 160 ELGIN STREET, P.O. BOX 466, STATION D, OTTAWA, ONTARIO, K1P1C3



The right to the exclusive use of the word SAFE in respect of safes, cashboxes and metal safe deposit boxes and safe deposit boxes cassettes, installation services and repair services of safes is disclaimed apart from the trade-mark.

WARES: (1) Safes, cash boxes of metal, safe deposit boxes and safe deposit boxes cassettes, non-electric locks and metal lock cylinders, metal keys and locks. (2) Cash registers, apparatus for validating and verifying coins and bank notes, coin and bank note counting apparatus, automatic cash dispensers, electronic bank note dispensing machines with in-built security devices to prevent theft or similar actions, apparatus for calculation and sorting of currency, electric locks. **SERVICES:** (1) Financing services, electronic transfer of money, currency exchange, depositing of valuable articles. (2) Installation, service and repair services of safes and theft alarms and other security constructions. **Priority** Filing Date: October 09, 2002, Country: SWEDEN, Application No: 2002/06523 in association with the same kind of wares and in association with the same kind of services. **Proposed** Use in CANADA on wares and on services.

Le droit à l'usage exclusif du mot "SAFE" en liaison avec les coffres-forts, les caisses et les coffres bancaires en métal, et les tiroirs de coffres bancaires, les services d'installation et les services de réparation de coffres-forts. en dehors de la marque de commerce n'est pas accordé.

MARCHANDISES: (1) Coffres-forts, coffrets-caisses en métal, coffres bancaires et cassettes pour coffres-forts, serrures non électriques et cylindres de serrures en métal, clés en métal et verrous. (2) Caisnes enregistreuses, appareils pour validation et vérification de pièces de monnaie et de billets de banque, appareils de comptage de pièces de monnaie et de billets de banque, distributrices d'espèces, distributrices de billets avec dispositifs antivols ou autres dispositifs de sécurité intégrés, appareils pour le calcul et le tri d'espèces, serrures électriques.

SERVICES: (1) Services de financement, transfert électronique d'argent, échange de devises, dépôt d'articles de valeur. (2) Services d'installation, d'entretien et de réparation de coffres-forts et d'alarmes antivols et d'autres installations de sécurité. **Date** de priorité de production: 09 octobre 2002, pays: SUÈDE, demande no: 2002/06523 en liaison avec le même genre de marchandises et en liaison avec le même genre de services. **Emploi** projeté au CANADA en liaison avec les marchandises et en liaison avec les services.

1,157,854. 2002/11/04. ONTARIO LOTTERY AND GAMING CORPORATION, 4120 Yonge Street, Suite 420, Toronto, ONTARIO, M2P2B8

POKER FACE

The right to the exclusive use of the word POKER in respect of conducting and managing casino and gaming services is disclaimed apart from the trade-mark.

SERVICES: Lottery, casino and gaming services namely, conducting and managing lotteries and gaming. **Proposed** Use in CANADA on services.

Le droit à l'usage exclusif du mot POKER en liaison avec la tenue et la gestion de services de casino et de jeux. en dehors de la marque de commerce n'est pas accordé.

SERVICES: Services de loterie, de casino et de jeux, nommément la tenue et la gestion de loteries et de jeux. **Emploi** projeté au CANADA en liaison avec les services.

1,157,855. 2002/11/04. ONTARIO LOTTERY AND GAMING CORPORATION, 4120 Yonge Street, Suite 420, Toronto, ONTARIO, M2P2B8

MONEY PATH

The right to the exclusive use of the word MONEY is disclaimed apart from the trade-mark.

SERVICES: Lottery, casino and gaming services namely, conducting and managing lotteries and gaming. **Proposed** Use in CANADA on services.

Le droit à l'usage exclusif du mot MONEY en dehors de la marque de commerce n'est pas accordé.

SERVICES: Services de loterie, de casino et de jeux, nommément la tenue et la gestion de loteries et de jeux. **Emploi** projeté au CANADA en liaison avec les services.

1,157,856. 2002/11/04. ONTARIO LOTTERY AND GAMING CORPORATION, 4120 Yonge Street, Suite 420, Toronto, ONTARIO, M2P2B8

ROYAL RICHES

SERVICES: Lottery, casino and gaming services namely, conducting and managing lotteries and gaming. **Proposed** Use in CANADA on services.

SERVICES: Services de loterie, de casino et de jeux, nommément la tenue et la gestion de loteries et de jeux. **Emploi** projeté au CANADA en liaison avec les services.

1,157,872. 2002/11/04. RENFREW EDUCATIONAL SERVICES, 2050 - 21st Street N.E., Calgary, ALBERTA, T2E6S5
Representative for Service/Représentant pour Signification: WARREN TETTENSOR LLP, 1413 SECOND STREET SOUTH WEST, CALGARY, ALBERTA, T2R0W7

HELPING KIDS SOAR

The right to the exclusive use of the words HELPING KIDS is disclaimed apart from the trade-mark.

SERVICES: Educational, therapy and support services for children with autism, asperger's syndrome, pervasive developmental disorder, fragile X, apraxia, language delays, phonological disorders, developmental dyspraxia, cerebral palsy, neuro-motor disorders and attention deficit/hyperactivity disorder and the families of those children. **Used** in CANADA since June 1999 on services.

Le droit à l'usage exclusif des mots HELPING KIDS en dehors de la marque de commerce n'est pas accordé.

SERVICES: Services d'éducation, de thérapie et de soutien pour enfants atteints d'autisme, du syndrome d'Asperger, de troubles de développement profond, du syndrome de l'X fragile, d'apraxie, de retard de la parole, de troubles phonologiques, de dyspraxie de développement, d'infirmité motrice cérébrale, de troubles neuromusculaires, de déficience de l'attention, de désordre d'hyperactivité et pour les familles de ces enfants. **Employée** au CANADA depuis juin 1999 en liaison avec les services.

1,157,884. 2002/11/04. Bing Chuen Group (North America) Incorporated trading as PINNACLE GEAR, 885 Progress Avenue, Suite 313, Scarborough, ONTARIO, M1H3G3

3D Spiral Micron

The right to the exclusive use of the words 3D, SPIRAL and MICRON is disclaimed apart from the trade-mark.

WARES: Polyester stuffing fibers for use in sleeping bags, comforters, garments, namely, jackets, coats. **Proposed Use** in CANADA on wares.

Le droit à l'usage exclusif des mots 3D, SPIRAL et MICRON en dehors de la marque de commerce n'est pas accordé.

MARCHANDISES: Fibres de polyester pour rembourrage de sacs de couchage, édredons, vêtements, notamment vestes et manteaux. **Emploi** projeté au CANADA en liaison avec les marchandises.

1,157,996. 2002/11/01. Golden Trim Enterprises Inc., 8411 Lougheed Highway, Burnaby, BRITISH COLUMBIA, V5A1X3 **Representative for Service/Représentant pour Signification:** WATSON GOEPEL MALEDY, SUITE 1700 - 1075 WEST GEORGIA STREET, VANCOUVER, BRITISH COLUMBIA, V6E3C9



The upper two Chinese characters transliteration is Gao Sheng and can be translated into "ascending" and "elegant" and are synonyms to Golden Trim. The lower two Chinese characters transliteration is Di Ban and can be translated into "flooring", as per the applicant.

The right to the exclusive use of the Chinese characters "Di Ban" that can be translated into flooring is disclaimed apart from the trade-mark.

WARES: Hardwood floors. **SERVICES:** Design, manufacture, installation and sale of hardwood floors. **Used** in CANADA since August 1992 on wares and on services.

La translittération des deux premiers caractères chinois du haut est Gao Sheng, ce qui peut se traduire en anglais par "ascending" et "elegant" ou "golden trim". La translittération des deux caractères chinois du bas est Di Ban, ce qui peut se traduire en anglais par "flooring" selon le requérant.

Le droit à l'usage exclusif de La translittération des caractères chinois est Di Ban, ce qui peut être traduit en anglais par "flooring". en dehors de la marque de commerce n'est pas accordé.

MARCHANDISES: Planchers en bois franc. **SERVICES:** Conception, fabrication, installation et vente de planches en bois franc. **Employée** au CANADA depuis août 1992 en liaison avec les marchandises et en liaison avec les services.

1,158,138. 2002/11/06. EUROLEAN RESEARCH, LLC a New York limited liability company, 90 Orville Drive, Bohemia, New York 11716, UNITED STATES OF AMERICA **Representative for Service/Représentant pour Signification:** OSLER, HOSKIN & HARCOURT LLP, SUITE 1500, 50 O'CONNOR STREET, OTTAWA, ONTARIO, K1P6L2

EUROLEAN

WARES: Dietary supplements, namely, dietary fiber supplements. **Priority Filing Date:** June 25, 2002, Country: UNITED STATES OF AMERICA, Application No: 78138432 in association with the same kind of wares. **Proposed Use** in CANADA on wares.

MARCHANDISES: Suppléments diététiques, notamment suppléments diététiques à base de fibres. **Date** de priorité de production: 25 juin 2002, pays: ÉTATS-UNIS D'AMÉRIQUE, demande no: 78138432 en liaison avec le même genre de marchandises. **Emploi** projeté au CANADA en liaison avec les marchandises.

1,158,163. 2002/11/06. TA Licensing, Inc. a Delaware Corporation, 103 Foulk Road, Suite 244, Wilmington, Delaware 19803, UNITED STATES OF AMERICA **Representative for Service/Représentant pour Signification:** FRASER MILNER CASGRAIN LLP, 99 BANK STREET, SUITE 1420, OTTAWA, ONTARIO, K1P1H4



WARES: Beverage containers. **SERVICES:** Retail stores featuring general merchandise, gasoline and diesel fuel; vending in the fields of food, toiletries, electronics and truck maintenance supplies; truck fuelling, repair and maintenance service; gasoline service station services; laundry facility services; telecommunications gateway services; professional truck stop services; weighing of vehicles; restaurant services; snack bars; public shower facilities; and motel services. **Used** in UNITED STATES OF AMERICA on wares and on services. **Registered** in or for UNITED STATES OF AMERICA on October 16, 2001 under No. 2,498,123 on wares and on services. **Proposed Use** in CANADA on wares and on services.

MARCHANDISES: Contenant à boisson. **SERVICES:** Magasins de détail spécialisés dans la vente de marchandises diverses, d'essence et de carburant diesel; services de distributeurs automatiques dans le domaine des aliments, des articles de toilette, de l'électronique et des produits d'entretien pour camions; services de station d'essence, de réparation et d'entretien pour camions; services de stations d'essence; blanchisserie; services de télécommunications interréseaux; services de relais-roulier; pesage de véhicules; services de restauration; casse-croûte; douches publiques; services de motel. **Employée:** ÉTATS-UNIS D'AMÉRIQUE en liaison avec les marchandises et en liaison avec les services. **Enregistrée** dans ou pour ÉTATS-UNIS D'AMÉRIQUE le 16 octobre 2001 sous le No. 2,498,123 en liaison avec les marchandises et en liaison avec les services. **Emploi** projeté au CANADA en liaison avec les marchandises et en liaison avec les services.

1,158,194. 2002/11/12. SUZHOU LIOUXIN GLOVES INDUSTRIAL LTD., Changqiao Town, Wuzhong District, Suzhou, CHINA **Representative for Service/Représentant pour Signification:** BERESKIN & PARR, BOX 401, 40 KING STREET WEST, TORONTO, ONTARIO, M5H3Y2



WARES: Clothing, namely, clothing of leather, namely leather coats, leather jackets, leather skirts, leather trousers, leather gloves; dust coats, T-shirts, suits, jackets, shirts, trousers, underwear, raincoats, headgear, namely hats and caps; socks, gloves, scarves. **Used** in CHINA on wares. **Registered** in or for CHINA on June 21, 1999 under No. 1285764 on wares.

MARCHANDISES: Vêtements, nommément vêtements en cuir, nommément manteaux en cuir, vestes en cuir, jupes en cuir, pantalons en cuir, gants en cuir; manteaux anti-poussière, tee-shirts, ensembles, vestes, chemises, pantalons, sous-vêtements, imperméables, couvre-chefs, nommément chapeaux et casquettes; chaussettes, gants et foulards. **Employée:** CHINE en liaison avec les marchandises. **Enregistrée** dans ou pour CHINE le 21 juin 1999 sous le No. 1285764 en liaison avec les marchandises.

1,158,203. 2002/11/05. Nick Bolton Limited, Level 2, Strategy Building, Cnr Victoria/Salisbury Streets, Christchurch, NEW ZEALAND **Representative for Service/Représentant pour Signification:** GOWLING LAFLEUR HENDERSON LLP, 2300 - 1055 DUNSMUIR STREET, P.O. BOX 49122, BENTALL IV, VANCOUVER, BRITISH COLUMBIA, V7X1J1

MAILWASHER

WARES: Computer software for the writing, sending, storage, processing, and/or management of email and other forms of communications; computer software for the writing, sending, storage, processing, and/or management of files, documents and images; computer software for the identification, prevention of and/or protection against unsolicited email and/or other intentional misuse or unauthorised penetration of computers, computer systems and/or computer networks; computer software for the surveillance of computers, computer systems and/or computer networks; computer software for the identification and removal of computer viruses; computer software for the provision of information relating to the aforesaid. **SERVICES:** (1) Computer hardware maintenance and support; maintenance, installation and updating of computers, computer systems and/or computer networks (excluding software); consulting and advisory services for the aforesaid; all the aforesaid being provided by electronic means or otherwise. (2) Computer hardware design and development; software design, development, installation, maintenance and support; leasing of software; detection of unsolicited email; management of email, electronic images, documents, data and information; storage of email, electronic images, documents, data and information; data encryption services; analysis of software, computers, computer systems and/or computer networks; certification of software, computers, computer systems and/or computer networks and/or users of the aforesaid; verification of software, computers, computer systems and/or computer networks and/or users of the aforesaid; monitoring of software, computers, computer systems and/or computer networks and/or users of the aforesaid; updating of computers, computer systems and/or computer networks (excluding hardware); recovery of data stored in an electronic form; provision of security services relating to software, computer hardware, computer systems and/or computer networks and/or users of the aforesaid; consulting and advisory services for the aforesaid; all the aforesaid being provided by electronic means or otherwise. **Used** in CANADA since at least as early as September 11, 2001 on wares and on services. **Priority Filing Date:** May 09, 2002, Country: NEW ZEALAND, Application No: 656861 in association with the same kind of services; May 09, 2002, Country: NEW ZEALAND, Application No: 656860 in association with the same kind of services. **Used** in NEW ZEALAND on wares and on services. **Registered** in or for NEW ZEALAND on October 17, 2002 under No. 655674 on wares; NEW ZEALAND on February 03, 2003 under No. 656860 on services (2); NEW ZEALAND on February 03, 2003 under No. 656861 on services (1).

MARCHANDISES: Logiciels pour la rédaction, la transmission, le stockage, le traitement et/ou la gestion du courriel et autres formes de communications; logiciels pour la rédaction, l'envoi, le stockage, le traitement et/ou la gestion de fichiers, de documents et d'images; logiciels pour la détection, la prévention et/ou la protection contre le courriel non sollicité et/ou autres usages à mauvais escient ou non autorisés des ordinateurs, systèmes informatiques et/ou réseaux d'ordinateurs; logiciels pour la surveillance des ordinateurs, systèmes informatiques et/ou réseaux d'ordinateurs; logiciels pour la détection et la suppression des virus informatiques; logiciels pour la mise à disposition d'information ayant trait à ce qui précède. **SERVICES:** (1)

Entretien et soutien de matériel informatique; entretien, installation et mise à jour d'ordinateurs, de systèmes informatiques et/ou de réseaux d'ordinateurs (excluant logiciels); services de consultation et de conseils pour les services susmentionnés; tous les services susmentionnés étant fournis grâce à des moyens électroniques ou autres. (2) Conception et mise au point de matériel informatique; conception, mise au point, installation, maintenance et soutien de logiciels; crédit-bail de logiciels; détection de courriel non sollicité; gestion de courriel, d'images, de documents, de données et d'information sous forme électronique; stockage de courriel et d'images, de documents, de données et d'information sous forme électronique; services de cryptage de données; analyse de logiciels, ordinateurs, systèmes informatiques et/ou réseaux d'ordinateurs; certification de logiciels, d'ordinateurs, de systèmes informatiques et/ou de réseaux d'ordinateurs et/ou de leurs utilisateurs; vérification de logiciels, d'ordinateurs, de systèmes informatiques et/ou de réseaux d'ordinateurs et/ou de leurs utilisateurs; surveillance de logiciels, d'ordinateurs, de systèmes informatiques et/ou de réseaux d'ordinateurs et/ou de leurs utilisateurs; mise à niveau d'ordinateurs, de systèmes informatiques et/ou de réseaux d'ordinateurs (à l'exclusion du matériel informatique); récupération de données stockées sous forme électronique; fourniture de services de sécurité ayant trait aux logiciels, au matériel informatique, aux systèmes informatiques et/ou aux réseaux d'ordinateurs et/ou à leurs utilisateurs; services de consultation et de conseil ayant trait à tout ce qui précède; tous les services susmentionnés sont rendus par des moyens électroniques ou autrement. **Employée** au CANADA depuis au moins aussi tôt que le 11 septembre 2001 en liaison avec les marchandises et en liaison avec les services. **Date** de priorité de production: 09 mai 2002, pays: NOUVELLE-ZÉLANDE, demande no: 656861 en liaison avec le même genre de services; 09 mai 2002, pays: NOUVELLE-ZÉLANDE, demande no: 656860 en liaison avec le même genre de services. **Employée**: NOUVELLE-ZÉLANDE en liaison avec les marchandises et en liaison avec les services. **Enregistrée** dans ou pour NOUVELLE-ZÉLANDE le 17 octobre 2002 sous le No. 655674 en liaison avec les marchandises; NOUVELLE-ZÉLANDE le 03 février 2003 sous le No. 656860 en liaison avec les services (2); NOUVELLE-ZÉLANDE le 03 février 2003 sous le No. 656861 en liaison avec les services (1).

1,158,269. 2002/11/07. Canadian Imperial Bank of Commerce, Legal Division, Commerce Court West, 11th Floor, Toronto, ONTARIO, M5L1A2

CIBC AUDIO ACCESS

The right to the exclusive use of the words AUDIO ACCESS is disclaimed apart from the trade-mark.

SERVICES: Banking services. **Proposed** Use in CANADA on services.

Le droit à l'usage exclusif des mots AUDIO ACCESS en dehors de la marque de commerce n'est pas accordé.

SERVICES: Services bancaires. **Emploi** projeté au CANADA en liaison avec les services.

1,158,270. 2002/11/07. Canadian Imperial Bank of Commerce, Legal Division, Commerce Court West, 11th Floor, Toronto, ONTARIO, M5L1A2

CIBC ACCESS FOR ALL

The right to the exclusive use of the word ACCESS is disclaimed apart from the trade-mark.

SERVICES: Banking services. **Proposed** Use in CANADA on services.

Le droit à l'usage exclusif du mot ACCESS en dehors de la marque de commerce n'est pas accordé.

SERVICES: Services bancaires. **Emploi** projeté au CANADA en liaison avec les services.

1,158,272. 2002/11/07. Canadian Imperial Bank of Commerce, Legal Division, Commerce Court West, 11th Floor, Toronto, ONTARIO, M5L1A2

ACCÈS AUDIO CIBC

The right to the exclusive use of the words ACCÈS AUDIO is disclaimed apart from the trade-mark.

SERVICES: Banking services. **Proposed** Use in CANADA on services.

Le droit à l'usage exclusif des mots ACCÈS AUDIO en dehors de la marque de commerce n'est pas accordé.

SERVICES: Services bancaires. **Emploi** projeté au CANADA en liaison avec les services.

1,158,528. 2002/11/08. DEUTSCHE TELEKOM AG, Friedrich-Ebert-Allee 140, 53113 Bonn, GERMANY **Representative for Service/Représentant pour Signification:** BLAKE, CASSELS & GRAYDON LLP, INTELLECTUAL PROPERTY GROUP, BOX 25, COMMERCE COURT WEST, 28TH FLOOR, TORONTO, ONTARIO, M5L1A9

Forever a team.

WARES: Apparatus and instruments for conducting, switching, transforming, storing, regulating or controlling electricity, optical, measuring, signalling, controlling or teaching apparatus and instruments namely, electric, electronic, optical, measuring, signalling, controlling or teaching apparatus and instruments, namely fire, smoke and security systems for the protection of rooms, buildings and grounds, namely fire and smoke sensors, signal transmitters, transducers, bells and lamps; apparatus for recording, transmission, processing and reproduction of sound, images or data, namely tape and disc recorders, amplifiers, tuners, receivers, loudspeakers, television displays, monitors, computers and their peripherals, terminals, modems, printers, keyboards, blank diskettes and disc drives; telecommunications equipment, namely telephones and telephone systems, namely telephone answering machines, telephone transmitters, telephone networks, namely wires, transmitters and antennas, telephone

wires, teleprinters, teletypewriters and parts thereof, caller identification boxes, radio telephone equipment and accessories, namely call boxes and call box systems comprised of transmitters, dialling assemblies, telephone units, audio operated relays, signallers, receivers, termination equipment, namely terminating channel modules, terminating multiplexers, terminating office, namely a switching centre, terminating resistors, filters, protectors and automatic signalling and control equipment, namely a key service unit which controls the signalling and switching of telephones, telemeters, wireless and cellular telephone systems, pagers, paging equipment, namely paging speakers and signalling and control units for paging, personal digital assistants, facsimile transmitters and receivers, wireless facsimile machines, personal communication equipment, namely personal digital assistants (PDA), calculators, electronic mail apparatus, namely electronic mail gateways; clock counters; storage media, namely magnetic tapes, discs, blank diskettes and CD-ROMs, all such storage media being blank; machine run blank magnetic or optical data carriers; automatic vending machines and timing mechanisms therefor; data processing equipment, namely data processors and computers; printed matter, namely stamped and/or printed note cards of cardboard or plastic; instruction and teaching material (except apparatus), namely instructional manuals, pre-recorded audio and video cassettes, blank diskettes and videos stored with telephone directories, directories containing telefacsimile codes, telephone local area codes and classified directories; office requisites (except furniture), namely stationery, namely writing paper, pencils, pens, hole-punches, stitchers and folders; clothing, headgear and footwear, namely coats, jackets, trousers, pants, blousons, dresses, skirts, pullovers, shirts, blouses, hats, caps, scarves, socks, stockings, belts, shoes and slippers; games, namely card and board games; playthings, namely dolls and stuffed toys, puzzles, boxes of bricks, construction toys, unitized construction kits, electrical and chemical kits, railways and motorways, model cars and model machines; gymnastic apparatus, namely horizontal bars, parallel bars, training stools and vaulting horses; sporting articles, namely ball game articles, namely balls of all types, bats, gloves and racquets, cycling equipment and accessories, namely bicycle bells, bicycle frames, bicycle lights, bicycle parts, bicycle pumps, bicycle racks for vehicles, bicycle saddle covers, bicycle saddles, bicycle storage racks, bicycling gloves, jerseys and pants.

SERVICES: Advertising services for others, namely preparing and placing advertisements, direct mail advertising and electronic billboard advertising provided to others, preparing audio-visual presentations for use in advertising; business management services, namely business appraisals, business auditing, providing business information, namely preparing business reports and conducting business research, analysis and surveys, business management planning, business management consultation, business management supervision, conducting business networking for others; insurance services, namely insurance brokerage, insurance claims processing; financial services, namely credit and leasing services to its own customers in the nature of credit card services, telephone calling card services, factoring and encashment services, services of evaluation and financing of real estate; real estate services, namely appraisal for insurance claims of real estate, financial valuation of personal property and real estate, leasing of real

estate, real estate agencies, real estate appraisal, real estate brokerage, land acquisition namely real estate brokerage, real estate development, real estate equity sharing, namely managing and arranging for co-ownership of real estate, real estate escrow services, evaluating and testing of real estate for the presence of hazardous material, real estate investment, real estate listing, real estate management, real estate site selection, real estate syndication, real estate time-sharing, real estate time-sharing (vacation), real estate trustee services; telecommunication services, namely network services, namely network call waiting services, three-party conferencing services, digital network based answering services, Internet provider services, mobile telephone services, paging services, mobile data electronic transmission services, namely wireless text messaging, global positioning, e-mail, cellular telephone services, broadband cable network services, namely provision of analog television and radio programs, toll free number services, card-operated phone services, namely prepaid calling card services; rental of telecommunication equipment, namely for broadcasting and television; ; instructional services in the field of telecommunications and data processing; organization of sporting and cultural events, namely fairs, exhibitions, instructional courses, seminars, congresses and workshops all in the telecommunication field; publication and issuing of books, periodicals, printed materials and electronic media, namely instructional books, guides, charts, instructional recorded discs; computer programming services; database services, namely rental of access time to and operation of a database; collection and provision of data, news and information, namely services of a news agency, an internet portal, database host, all provided via a global computer network; rental services of telecommunication equipment, data processing equipment and computers; business projection and planning services in the telecommunication field.

Priority Filing Date: May 10, 2002, Country: GERMANY, Application No: 302 23 898 in association with the same kind of wares and in association with the same kind of services.

Proposed Use in CANADA on wares and on services.

MARCHANDISES: Appareils et instruments pour la conduite, la commutation, la transformation, la conservation, le réglage ou la commande d'électricité, appareils et instruments optiques, de mesure, de signalisation, de contrôle ou didactiques, notamment appareils et instruments électriques, électroniques, optiques, de mesure, de signalisation, de contrôle ou didactiques, notamment systèmes de détection d'incendie, de fumée et de sécurité pour la protection de pièces, de bâtiments et de terrains, notamment capteurs d'incendie et de fumée, émetteurs de signaux, transducteurs, cloches et lampes; appareils pour l'enregistrement, la transmission, le traitement et la reproduction de sons, d'images ou de données, notamment enregistreurs de bandes et de disques, amplificateurs, syntonisateurs, récepteurs, haut-parleurs, blocs d'exposition de téléviseurs, moniteurs, ordinateurs et leurs périphériques, terminaux, modems, imprimantes, claviers, disquettes vierges et lecteurs de disques; équipement de télécommunications, notamment téléphones et systèmes téléphoniques, notamment répondeurs téléphoniques, émetteurs téléphoniques, réseaux téléphoniques, notamment fils, émetteurs et antennes, fils de téléphone, télécopieurs, télécopieurs et pièces connexes,

boîtes d'identification de l'appelant, équipements et accessoires de radio téléphone, nommément postes d'appel et systèmes de postes d'appel composés d'émetteurs, cadrans, appareils de téléphone, relais audio, transmetteurs, récepteurs, équipements de terminaison, nommément modules de canaux de terminaison, multiplexeurs de terminaison, bureau de terminaison, nommément un centre de commutation, résistances de terminaison, filtres, protecteurs et équipements automatiques de signalisation et de contrôle, nommément coffret de commande et de commutation qui contrôle la signalisation et la commutation de téléphones, télémètres, systèmes téléphoniques sans fil et cellulaires, téléavertisseurs, équipements de radiomessagerie, nommément haut-parleurs d'appel et unités de signalisation et de contrôle pour téléappels, assistants numériques personnels, émetteurs et récepteurs de télécopies, télécopieurs sans fil, matériel de communication personnel, nommément assistants numériques personnels (ANP), calculatrices, appareils de courrier électronique, nommément passerelles de courrier électronique; compteurs d'horloge; matériel de conserve, nommément bandes, disques, disquettes vierges et CD-ROM, tout ce matériel de conserve étant vierge; dispositifs magnétiques ou optiques de transport de données vierges commandés par machine; machines distributrices automatiques et mécanismes de chronométrage connexes; équipement de traitement de données, nommément machines de traitement de données et ordinateurs; imprimés, nommément cartes de correspondance affranchies et/ou imprimées en carton mince ou en plastique; matériel didactique et d'enseignement (sauf appareils), nommément manuels d'instruction, audiocassettes et vidéocassettes préenregistrées, disquettes et vidéos vierges entreposées avec des annuaires téléphoniques, répertoires contenant des codes de télécopies, indicatifs régionaux de téléphone et répertoires méthodiques; accessoires de bureau (sauf meubles), nommément papeterie, nommément papier à lettres, crayons, stylos, perforatrices, agrafeuses et chemises; vêtements, couvre-chefs et articles chaussants, nommément manteaux, vestes, pantalons, blousons, robes, jupes, pulls, chemises, chemisiers, chapeaux, casquettes, foulards, chaussettes, mi-chaussettes, ceintures, souliers et pantoufles; jeux, nommément jeux de cartes et jeux de table; articles de jeu, nommément poupées et jouets en peluche, cassette, boîtes de briques, jouets de construction, ensembles de construction unifiés, nécessaires électriques et de produits chimiques, chemins de fer et autoroutes, modèles réduits d'automobiles et modèles réduits de machines; appareils de gymnastique, nommément barres fixes, barres parallèles, tabourets d'entraînement et chevaux d'arçon; articles de sport, nommément articles de jeu avec balles et ballons, nommément balles et ballons de toutes sortes, bâtons, gants et raquettes, équipement et accessoires de cyclisme, nommément sonnettes de bicyclette, cadres de bicyclette, lampes de bicyclette, pièces de bicyclette, pompes à bicyclette, porte-vélos pour véhicules, housses de selle de bicyclette, selles de bicyclette, supports de rangement de bicyclettes, gants de cycliste, jerseys et pantalons.

SERVICES: Services de publicité pour des tiers, nommément préparation et placement de publicités, publicités postales et publicités par babillard électronique fournies par des tiers, préparation de présentations audiovisuelles pour utilisation dans la publicité; services de gestion des entreprises, nommément évaluations commerciales, vérifications commerciales, fourniture

de renseignements commerciaux, nommément préparation de rapports de gestion et fourniture de recherche commerciale, d'analyses et de sondages, planification en gestion des affaires, consultation en gestion des affaires, supervision en gestion des affaires, fourniture de réseautage commercial pour des tiers; services d'assurances, nommément courtage en assurances, traitement des réclamations en matière d'assurance; services financiers, nommément services de crédit et services de location à ses propres clients sous forme de services de cartes de crédit, services de cartes d'appel téléphonique, services d'affacturage et d'encaissement, services d'évaluation et de financement de biens immobiliers; services immobiliers, nommément appréciation pour demandes de règlement en immobilier, évaluation financière d'objets personnels et d'immobilier, location à bail de biens immobiliers, agences immobilières, évaluation de biens immobiliers, courtage en immeuble, acquisition foncière, nommément courtage en immeuble, aménagement immobilier, participation à la plus-valeur en immobilier, nommément gestion et organisation pour la copropriété d'immobilier, services d'entiercement de biens immobiliers, évaluation et vérification d'immobilier pour la présence de matières dangereuses, placement immobilier, description de propriétés, gestion immobilière, choix d'emplacements en immobilier, syndication en immobilier, immobilier en temps partagé, immobilier en temps partagé (pour les vacances), services de fiducie immobilière; services de télécommunications, nommément services de réseau, nommément services de mise en attente de réseau, services de conversation à trois, réponders automatiques numériques basés sur réseau, services de fournisseur Internet, services téléphoniques mobiles, services de téléappel, services de transmission de données électroniques mobiles, nommément messagerie textuelle sans fil, positionnement mondial, courrier électronique, services de téléphone cellulaire, services de réseau de câble à large bande, nommément fourniture d'émissions télévisées et radiophoniques analogiques, services de numéro sans frais, services de publiphone, nommément services de cartes téléphoniques à puce; location de matériel de télécommunication, nommément pour la diffusion et la télévision; services d'enseignement dans le domaine des télécommunications et du traitement des données; organisation d'événements sportifs et culturels, nommément salons professionnels, expositions, cours d'enseignement, séminaires, congrès et ateliers, tous dans le domaine des télécommunications; publication et émission de livres, périodiques, imprimés et médias électroniques, nommément livres d'instructions, guides, diagrammes, disques enregistrés d'enseignement; services de programmation informatique; services de bases de données, nommément location de temps d'accès et exploitation d'une base de données; collecte et fourniture de données, de nouvelles et d'informations, nommément services d'agence de presse, portail Internet, hébergement de base de données, tous au moyen d'un réseau informatique mondial; services de location de matériel de télécommunication, d'équipement de traitement de données et d'ordinateurs; services de prévisions et de planification pour

entreprises dans le domaine des télécommunications. **Date** de priorité de production: 10 mai 2002, pays: ALLEMAGNE, demande no: 302 23 898 en liaison avec le même genre de marchandises et en liaison avec le même genre de services. **Emploi** projeté au CANADA en liaison avec les marchandises et en liaison avec les services.

1,158,530. 2002/11/08. DEUTSCHE TELEKOM AG, Friedrich-Ebert-Allee 140, 53113 Bonn, GERMANY **Representative for Service/Représentant pour Signification:** BLAKE, CASSELS & GRAYDON LLP, INTELLECTUAL PROPERTY GROUP, BOX 25, COMMERCE COURT WEST, 28TH FLOOR, TORONTO, ONTARIO, M5L1A9

Always a team.

WARES: Apparatus and instruments for conducting, switching, transforming, storing, regulating or controlling electricity, optical, measuring, signalling, controlling or teaching apparatus and instruments namely, electric, electronic, optical, measuring, signalling, controlling or teaching apparatus and instruments, namely fire, smoke and security systems for the protection of rooms, buildings and grounds, namely fire and smoke sensors, signal transmitters, transducers, bells and lamps; apparatus for recording, transmission, processing and reproduction of sound, images or data, namely tape and disc recorders, amplifiers, tuners, receivers, loudspeakers, television displays, monitors, computers and their peripherals, terminals, modems, printers, keyboards, blank diskettes and disc drives; telecommunications equipment, namely telephones and telephone systems, namely telephone answering machines, telephone transmitters, telephone networks, namely wires, transmitters and antennas, telephone wires, teletypewriters and parts thereof, caller identification boxes, radio telephone equipment and accessories, namely call boxes and call box systems comprised of transmitters, dialling assemblies, telephone units, audio operated relays, signallers, receivers, termination equipment, namely terminating channel modules, terminating multiplexers, terminating office, namely a switching centre, terminating resistors, filters, protectors and automatic signalling and control equipment, namely a key service unit which controls the signalling and switching of telephones, telemeters, wireless and cellular telephone systems, pagers, paging equipment, namely paging speakers and signalling and control units for paging, personal digital assistants, facsimile transmitters and receivers, wireless facsimile machines, personal communication equipment, namely personal digital assistants (PDA), calculators, electronic mail apparatus, namely electronic mail gateways; clock counters; storage media, namely magnetic tapes, discs, blank diskettes and CD-ROMs, all such storage media being blank; machine run blank magnetic or optical data carriers; automatic vending machines and timing mechanisms therefor; data processing equipment, namely data processors and computers; printed matter, namely stamped and/or printed note cards of cardboard or plastic; instruction and teaching material (except apparatus), namely instructional manuals, pre-recorded audio and video cassettes, blank diskettes and videos stored with telephone directories, directories containing telefacsimile codes, telephone local area codes and

classified directories; office requisites (except furniture), namely stationery, namely writing paper, pencils, pens, hole-punches, stitchers and folders; clothing, headgear and footwear, namely coats, jackets, trousers, pants, blousons, dresses, skirts, pullovers, shirts, blouses, hats, caps, scarves, socks, stockings, belts, shoes and slippers; games, namely card and board games; playthings, namely dolls and stuffed toys, puzzles, boxes of bricks, construction toys, unitized construction kits, electrical and chemical kits, railways and motorways, model cars and model machines; gymnastic apparatus, namely horizontal bars, parallel bars, training stools and vaulting horses; sporting articles, namely ball game articles, namely balls of all types, bats, gloves and racquets, cycling equipment and accessories, namely bicycle bells, bicycle frames, bicycle lights, bicycle parts, bicycle pumps, bicycle racks for vehicles, bicycle saddle covers, bicycle saddles, bicycle storage racks, bicycling gloves, jerseys and pants.

SERVICES: Advertising services for others, namely preparing and placing advertisements, direct mail advertising and electronic billboard advertising provided to others, preparing audio-visual presentations for use in advertising; business management services, namely business appraisals, business auditing, providing business information, namely preparing business reports and conducting business research, analysis and surveys, business management planning, business management consultation, business management supervision, conducting business networking for others; insurance services, namely insurance brokerage, insurance claims processing; financial services, namely credit and leasing services to its own customers in the nature of credit card services, telephone calling card services, factoring and encashment services, services of evaluation and financing of real estate; real estate services, namely appraisal for insurance claims of real estate, financial valuation of personal property and real estate, leasing of real estate, real estate agencies, real estate appraisal, real estate brokerage, land acquisition namely real estate brokerage, real estate development, real estate equity sharing, namely managing and arranging for co-ownership of real estate, real estate escrow services, evaluating and testing of real estate for the presence of hazardous material, real estate investment, real estate listing, real estate management, real estate site selection, real estate syndication, real estate time-sharing, real estate time-sharing (vacation), real estate trustee services; telecommunication services, namely network services, namely network call waiting services, three-party conferencing services, digital network based answering services, Internet provider services, mobile telephone services, paging services, mobile data electronic transmission services, namely wireless text messaging, global positioning, e-mail, cellular telephone services, broadband cable network services, namely provision of analog television and radio programs, toll free number services, card-operated phone services, namely prepaid calling card services; rental of telecommunication equipment, namely for broadcasting and television; ; instructional services in the field of telecommunications and data processing; organization of sporting and cultural events, namely fairs, exhibitions, instructional courses, seminars, congresses and workshops all in the telecommunication field; publication and issuing of books, periodicals, printed materials and electronic media, namely instructional books, guides, charts, instructional recorded discs;

computer programming services; database services, namely rental of access time to and operation of a database; collection and provision of data, news and information, namely services of a news agency, an internet portal, database host, all provided via a global computer network; rental services of telecommunication equipment, data processing equipment and computers; business projection and planning services in the telecommunication field.

Priority Filing Date: May 10, 2002, Country: GERMANY, Application No: 302 23 899 in association with the same kind of wares and in association with the same kind of services.
Proposed Use in CANADA on wares and on services.

MARCHANDISES: Appareils et instruments pour la conduite, la commutation, la transformation, la conservation, le réglage ou la commande d'électricité, appareils et instruments optiques, de mesurage, de signalisation, de contrôle ou didactiques, nommément appareils et instruments électriques, électroniques, optiques, de mesurage, de signalisation, de contrôle ou didactiques, nommément systèmes de détection d'incendie, de fumée et de sécurité pour la protection de pièces, de bâtiments et de terrains, nommément capteurs d'incendie et de fumée, émetteurs de signaux, transducteurs, cloches et lampes; appareils pour l'enregistrement, la transmission, le traitement et la reproduction de sons, d'images ou de données, nommément enregistreurs de bandes et de disques, amplificateurs, syntonisateurs, récepteurs, haut-parleurs, blocs d'exposition de téléviseurs, moniteurs, ordinateurs et leurs périphériques, terminaux, modems, imprimantes, claviers, disquettes vierges et lecteurs de disques; équipement de télécommunications, nommément téléphones et systèmes téléphoniques, nommément répondeurs téléphoniques, émetteurs téléphoniques, réseaux téléphoniques, nommément fils, émetteurs et antennes, fils de téléphone, téléimprimantes, téléscribes et pièces connexes, boîtes d'identification de l'appelant, équipements et accessoires de radio téléphone, nommément postes d'appel et systèmes de postes d'appel composés d'émetteurs, cadrans, appareils de téléphone, relais audio, transmetteurs, récepteurs, équipements de terminaison, nommément modules de canaux de terminaison, multiplexeurs de terminaison, bureau de terminaison, nommément un centre de commutation, résistances de terminaison, filtres, protecteurs et équipements automatiques de signalisation et de contrôle, nommément coffret de commande et de commutation qui contrôle la signalisation et la commutation de téléphones, télémètres, systèmes téléphoniques sans fil et cellulaires, téléavertisseurs, équipements de radiomessagerie, nommément haut-parleurs d'appel et unités de signalisation et de contrôle pour téléappels, assistants numériques personnels, émetteurs et récepteurs de télécopies, télécopieurs sans fil, matériel de communication personnel, nommément assistants numériques personnels (ANP), calculatrices, appareils de courrier électronique, nommément passerelles de courrier électronique; compteurs d'horloge; matériel de conserve, nommément bandes, disques, disquettes vierges et CD-ROM, tout ce matériel de conserve étant vierge; dispositifs magnétiques ou optiques de transport de données vierges commandés par machine; machines distributrices automatiques et mécanismes de chronométrage connexes; équipement de traitement de données, nommément machines de traitement de données et ordinateurs; imprimés, nommément cartes de correspondance affranchies et/ou

imprimées en carton mince ou en plastique; matériel didactique et d'enseignement (sauf appareils), nommément manuels d'instruction, audiocassettes et vidéocassettes préenregistrées, disquettes et vidéos vierges entreposées avec des annuaires téléphoniques, répertoires contenant des codes de télécopies, indicatifs régionaux de téléphone et répertoires méthodiques; accessoires de bureau (sauf meubles), nommément papeterie, nommément papier à lettres, crayons, stylos, perforatrices, agrafeuses et chemises; vêtements, couvre-chefs et articles chaussants, nommément manteaux, vestes, pantalons, blousons, robes, jupes, pulls, chemises, chemisiers, chapeaux, casquettes, foulards, chaussettes, mi-chaussettes, ceintures, souliers et pantoufles; jeux, nommément jeux de cartes et jeux de table; articles de jeu, nommément poupées et jouets en peluche, cassette, boîtes de briques, jouets de construction, ensembles de construction unitisés, nécessaires électriques et de produits chimiques, chemins de fer et autoroutes, modèles réduits d'automobiles et modèles réduits de machines; appareils de gymnastique, nommément barres fixes, barres parallèles, tabourets d'entraînement et chevaux d'arçon; articles de sport, nommément articles de jeu avec balles et ballons, nommément balles et ballons de toutes sortes, bâtons, gants et raquettes, équipement et accessoires de cyclisme, nommément sonnettes de bicyclette, cadres de bicyclette, lampes de bicyclette, pièces de bicyclette, pompes à bicyclette, porte-vélos pour véhicules, housses de selle de bicyclette, selles de bicyclette, supports de rangement de bicyclettes, gants de cycliste, jerseys et pantalons.

SERVICES: Services de publicité pour des tiers, nommément préparation et placement de publicités, publicités postales et publicités par babillard électronique fournies par des tiers, préparation de présentations audiovisuelles pour utilisation dans la publicité; services de gestion des entreprises, nommément évaluations commerciales, vérifications commerciales, fourniture de renseignements commerciaux, nommément préparation de rapports de gestion et fourniture de recherche commerciale, d'analyses et de sondages, planification en gestion des affaires, consultation en gestion des affaires, supervision en gestion des affaires, fourniture de réseautage commercial pour des tiers; services d'assurances, nommément courtage en assurances, traitement des réclamations en matière d'assurance; services financiers, nommément services de crédit et services de location à ses propres clients sous forme de services de cartes de crédit, services de cartes d'appel téléphonique, services d'affacturage et d'encaissement, services d'évaluation et de financement de biens immobiliers; services immobiliers, nommément appréciation pour demandes de règlement en immobilier, évaluation financière d'objets personnels et d'immobilier, location à bail de biens immobiliers, agences immobilières, évaluation de biens immobiliers, courtage en immeuble, acquisition foncière, nommément courtage en immeuble, aménagement immobilier, participation à la plus-valeur en immobilier, nommément gestion et organisation pour la copropriété d'immobilier, services d'entiercement de biens immobiliers, évaluation et vérification d'immobilier pour la présence de matières dangereuses, placement immobilier, description de propriétés, gestion immobilière, choix d'emplacements en immobilier, syndication en immobilier, immobilier en temps partagé, immobilier en temps partagé (pour les vacances), services de fiducie immobilière; services de télécommunications, nommément services de réseau,

nommément services de mise en attente de réseau, services de conversation à trois, répondeurs automatiques numériques basés sur réseau, services de fournisseur Internet, services téléphoniques mobiles, services de téléappel, services de transmission de données électroniques mobiles, nommément messagerie textuelle sans fil, positionnement mondial, courrier électronique, services de téléphone cellulaire, services de réseau de câble à large bande, nommément fourniture d'émissions télévisées et radiophoniques analogiques, services de numéro sans frais, services de publiphone, nommément services de cartes téléphoniques à puce; location de matériel de télécommunication, nommément pour la diffusion et la télévision; services d'enseignement dans le domaine des télécommunications et du traitement des données; organisation d'événements sportifs et culturels, nommément salons professionnels, expositions, cours d'enseignement, séminaires, congrès et ateliers, tous dans le domaine des télécommunications; publication et émission de livres, périodiques, imprimés et médias électroniques, nommément livres d'instructions, guides, diagrammes, disques enregistrés d'enseignement; services de programmation informatique; services de bases de données, nommément location de temps d'accès et exploitation d'une base de données; collecte et fourniture de données, de nouvelles et d'informations, nommément services d'agence de presse, portail Internet, hébergement de base de données, tous au moyen d'un réseau informatique mondial; services de location de matériel de télécommunication, d'équipement de traitement de données et d'ordinateurs; services de prévisions et de planification pour entreprises dans le domaine des télécommunications. **Date** de priorité de production: 10 mai 2002, pays: ALLEMAGNE, demande no: 302 23 899 en liaison avec le même genre de marchandises et en liaison avec le même genre de services. **Emploi** projeté au CANADA en liaison avec les marchandises et en liaison avec les services.

1,158,579. 2002/11/08. NEWELL WINDOW FURNISHINGS, INC. (a Delaware Corporation), 29 East Stephenson Street, Freeport, Illinois 61032, UNITED STATES OF AMERICA **Representative for Service/Représentant pour Signification:** GOWLING LAFLEUR HENDERSON LLP, SUITE 4900, COMMERCE COURT WEST, TORONTO, ONTARIO, M5L1J3

WINDOW STYLER

The right to the exclusive use of the word WINDOW is disclaimed apart from the trade-mark.

WARES: (1) Drapery hardware namely, curtain rods, curtain frames and curtain hooks. (2) Printed matter namely, idea book with instructions for creating window treatments. **Proposed** Use in CANADA on wares.

Le droit à l'usage exclusif du mot WINDOW en dehors de la marque de commerce n'est pas accordé.

MARCHANDISES: (1) Quincaillerie pour tentures, nommément tringles à rideaux, cadres pour rideaux et crochets à rideaux. (2) Imprimés, nommément livres d'idées contenant des instructions pour la création de traitements pour fenêtres. **Emploi** projeté au CANADA en liaison avec les marchandises.

1,158,624. 2002/11/12. CRESA Partners, LLC, 84 State Street, Boston, Massachusetts, 02109, UNITED STATES OF AMERICA **Representative for Service/Représentant pour Signification:** BERESKIN & PARR, BOX 401, 40 KING STREET WEST, TORONTO, ONTARIO, M5H3Y2

CRESA PARTNERS

The right to the exclusive use of the word PARTNERS is disclaimed apart from the trade-mark.

SERVICES: Strategic and tactical planning for business relocation services; business relocation services; business relocation consultation services; real estate services for others, namely lease consultation, negotiation, planning, auditing, restructuring, disposition, renewals and administration; real estate consultation services, advisory services related to real estate; real estate brokerage; real estate planning, acquisition, disposition, administration and management; tenant representation; building maintenance, namely advising in relation to building refurbishment services; project preparation relating to building renovation, namely project design, project management, and construction planning; construction planning and management; "build to suit" construction management; and real estate research services; economic and feasibility studies related to purchase and sale of real estate; corporate facilities consultation; consultation on space planning and urban design; technology consultation and planning services in the field of real estate. **Used** in CANADA since at least as early as September 2001 on services.

Le droit à l'usage exclusif du mot PARTNERS en dehors de la marque de commerce n'est pas accordé.

SERVICES: Planification stratégique et tactique pour la réimplantation d'entreprises; services de réimplantation d'entreprises; services d'expert-conseil en réimplantation d'entreprises; services de gestion immobilière pour des tiers, nommément : conseils, négociation, planification, vérification, restructuration, disposition, renouvellements et administration concernant les contrats de bail; services d'expert-conseil en questions immobilières, services consultatifs dans le domaine immobilier; courtage immobilier; planification, acquisition, disposition, administration et gestion immobilières; représentation des locataires; entretien de bâtiments, nommément : conseils relatifs aux services de remise à neuf de bâtiments; préparation de projets concernant la rénovation de bâtiments, nommément ; conception de projets, gestion de projets et organisation des travaux de construction; planification et gestion des travaux de construction; gestion des travaux de construction " selon les spécifications du propriétaire "; et services de recherche immobilière; études économiques et analyses de faisabilité liées à

l'achat et à la vente de biens immobiliers; conseils relatifs aux locaux d'entreprise; conseils en matière d'organisation de l'espace et d'aménagement urbain; services de consultation et de planification technologiques dans le domaine immobilier. **Employée** au CANADA depuis au moins aussi tôt que septembre 2001 en liaison avec les services.

1,158,626. 2002/11/12. CRESA Partners, LLC, 84 State Street, Boston, Massachusetts, 02109, UNITED STATES OF AMERICA **Representative for Service/Représentant pour Signification:** BERESKIN & PARR, BOX 401, 40 KING STREET WEST, TORONTO, ONTARIO, M5H3Y2



The right to the exclusive use of the word PARTNERS is disclaimed apart from the trade-mark.

SERVICES: Strategic and tactical planning for business relocation services; business relocation services; business relocation consultation services; real estate services for others, namely lease consultation, negotiation, planning, auditing, restructuring, disposition, renewals and administration; real estate consultation services, advisory services related to real estate; real estate brokerage; real estate planning, acquisition, disposition, administration and management; tenant representation; building maintenance, namely advising in relation to building refurbishment services; project preparation relating to building renovation, namely project design, project management, and construction planning; construction planning and management; "build to suit" construction management; and real estate research services; economic and feasibility studies related to purchase and sale of real estate; corporate facilities consultation; consultation on space planning and urban design; technology consultation and planning services in the field of real estate. **Used** in CANADA since at least as early as September 2001 on services.

Le droit à l'usage exclusif du mot PARTNERS en dehors de la marque de commerce n'est pas accordé.

SERVICES: Planification stratégique et tactique pour la réimplantation d'entreprises; services de réimplantation d'entreprises; services d'expert-conseil en réimplantation d'entreprises; services de gestion immobilière pour des tiers, nommément : conseils, négociation, planification, vérification, restructuration, disposition, renouvellements et administration concernant les contrats de bail; services d'expert-conseil en questions immobilières, services consultatifs dans le domaine immobilier; courtage immobilier; planification, acquisition, disposition, administration et gestion immobilières; représentation des locataires; entretien de bâtiments, nommément : conseils relatifs aux services de remise à neuf de bâtiments; préparation de projets concernant la rénovation de bâtiments, nommément ; conception de projets, gestion de projets et organisation des travaux de construction; planification et gestion des travaux de

construction; gestion des travaux de construction " selon les spécifications du propriétaire "; et services de recherche immobilière; études économiques et analyses de faisabilité liées à l'achat et à la vente de biens immobiliers; conseils relatifs aux locaux d'entreprise; conseils en matière d'organisation de l'espace et d'aménagement urbain; services de consultation et de planification technologiques dans le domaine immobilier. **Employée** au CANADA depuis au moins aussi tôt que septembre 2001 en liaison avec les services.

1,158,640. 2002/11/12. BARE ESCENTIALS, INC., a legal entity, 425 Bush Street, 3rd Floor, San Francisco, California, 94018, UNITED STATES OF AMERICA **Representative for Service/Représentant pour Signification:** RICHES, MCKENZIE & HERBERT LLP, SUITE 1800, 2 BLOOR STREET EAST, TORONTO, ONTARIO, M4W3J5

MAKEUP SO PURE YOU CAN SLEEP IN IT

The right to the exclusive use of the words MAKEUP and PURE is disclaimed apart from the trade-mark.

WARES: Cosmetic skin creams, lotions and gels, essential oils used as cosmetics, and cosmetic powders for the skin and eyes. **Proposed** Use in CANADA on wares.

Le droit à l'usage exclusif des mots MAKEUP et PURE en dehors de la marque de commerce n'est pas accordé.

MARCHANDISES: Crèmes cosmétiques pour la peau, lotions et gels, huiles essentielles utilisées comme cosmétiques, et poudres cosmétiques pour la peau et les yeux. **Emploi** projeté au CANADA en liaison avec les marchandises.

1,158,658. 2002/11/12. Natcorp Import and Export Inc., 120 Dynamic Drive, Unit 27, Scarborough, ONTARIO, M1V5C8



WARES: Pharmaceuticals, namely diaper rash cream and zinc ointment. Cosmetics namely aqueous cream, skin moisturizer, skin lotions, skin creams, talc powder, vaporising gels for colds and flu, vaporizing balms for colds and flu, soaps, shampoo, deodorants, perfumes and lanolin cream (nipple cream). **Used** in CANADA since November 01, 2000 on wares.

MARCHANDISES: Produits pharmaceutiques, nommément crème pour l'érythème fessier et pommade à base d'oxyde de zinc. Cosmétiques, nommément crème aqueuse, hydratant pour la peau, lotions pour la peau, crèmes pour la peau, talc, gels vaporisants pour les rhumes et la grippe, baumes vaporisants pour les rhumes et la grippe, savons, shampoing, déodorants, parfums et crème de lanoline (crème pour mamelon). **Employée** au CANADA depuis 01 novembre 2000 en liaison avec les marchandises.

1,158,665. 2002/11/13. Wm. Wrigley Jr. Company, 410 North Michigan Avenue, Chicago, Illinois 60611, UNITED STATES OF AMERICA **Representative for Service/Représentant pour Signification:** CASSAN MACLEAN, SUITE 401, 80 ABERDEEN STREET, OTTAWA, ONTARIO, K1S5R5

DENTIMAN

WARES: Comic strip character, books for educational purposes. **Proposed** Use in CANADA on wares.

MARCHANDISES: Personnage de bande dessinée, livres éducatifs. **Emploi** projeté au CANADA en liaison avec les marchandises.

1,158,846. 2002/11/14. Geoservices (Société Anonyme), 7 rue Newton, Z.I. du Coudray, 93150 Le Blanc-Mesnil, FRANCE **Representative for Service/Représentant pour Signification:** PERLEY-ROBERTSON, HILL & MCDUGALL LLP, 90 RUE SPARKS STREET, 4TH FLOOR, OTTAWA, ONTARIO, K1P1E2

CFM

WARES: Apparatus and instruments for conducting, transforming, or controlling the electric current, namely, transformers, switches; scientific, nautical, geodesic, weighing, measuring, signaling, monitoring, control, supervision and teaching apparatus and instruments, namely, laboratory equipment for testing drill solid flux measurements, electronic apparatus for automatic measuring, monitoring, recording, and controlling of mining and drilling cuttings and hole condition, computers, and computer software for taking, evaluating and reporting measurements of mining and drilling cuttings and hole condition, notably for use by the gas and oil industry; measuring, control and regulation apparatus and devices, namely, electronic apparatus for automatic measuring, monitoring, recording, and controlling of mining and drilling cuttings and hole condition, computers, and computer software for taking, evaluating and reporting measurements of mining and drilling cuttings and hole condition; automatic equipment and apparatus, namely, electronic apparatus for automatic measuring, monitoring, recording, and controlling of mining and drilling cuttings and hole condition, computers, and computer software for taking, evaluating and reporting measurements of mining and drilling cuttings and hole condition; recording instruments and apparatus, namely, electronic sensors, computers, and computer software for taking, evaluating and reporting measurements of mining and drilling cuttings and hole condition used in prospecting and drilling operations concerning underground or surface minerals and/or

intended for controlling and monitoring drilling operations related to underground substances; flow-meters for measuring solid residues contained in a circulated liquid; flow-meters for measuring, drilling, cutting waste, allowing continuous monitoring of the volume and flow rate of the cuttings extracted from a drilling well; measuring systems for real-time surface monitoring of terrain parameters including pressure, flow, temperature and water content; sensors, recorders, readers, computers, monitors, detectors, counters; parts and components related to the above instruments, apparatus and equipment as used in the oil, gas, mining and prospecting industries. **SERVICES:** Oil or drilling engineering services; professional consulting and planning services not related to trade but in the drilling field; prospecting, drilling and analysis, test, control and experimentation of oil or drilling equipment; prospecting research, exploration and analysis services of all ground and underground substances, notably oil, rocks, minerals and natural gas; laboratory and equipment testing; engineering study, interpretation and expert appraisal services pertaining to equipment used in and the information and data obtained from drilling operations; data programming services to the oil, gas mining and prospecting industries. **Priority** Filing Date: August 01, 2002, Country: FRANCE, Application No: 023177728 in association with the same kind of wares and in association with the same kind of services. **Used** in JAPAN on wares and on services; ARGENTINA on wares and on services; VENEZUELA on wares and on services; ITALY on wares and on services; UNITED KINGDOM on wares and on services; FRANCE on wares and on services; NORWAY on wares and on services; BOLIVIA on wares and on services. **Registered** in or for FRANCE on January 06, 2003 under No. 02 3177728 on wares and on services. **Proposed** Use in CANADA on wares and on services.

MARCHANDISES: Appareils et instruments pour commande, transformation ou contrôle du courant électrique, nommément transformateurs, commandes électriques; appareils et instruments scientifiques, nautiques, géodésiques, de pesage, de mesure, de signalisation, de contrôle, de commande, de supervision et d'enseignement, nommément matériel de laboratoire pour essais des mesures de fluidifiant solide de forage, appareils électroniques pour mesure, contrôle, enregistrement et commande automatiques des sous-cavages miniers et des déblais de forage, et de la condition des excavations, ordinateurs, et logiciels pour relevé, évaluation et état des mesures des sous-cavages miniers et des déblais de forage, et de la condition des excavations, notamment à l'usage des industries gazières et pétrolières; appareils et dispositifs de mesure, de commande et de régulation, nommément appareils électroniques pour mesure, contrôle, enregistrement et commande automatiques des sous-cavages miniers et des déblais de forage, et de la condition des excavations, ordinateurs et logiciels pour relevé, évaluation et état des mesures des sous-cavages miniers et des déblais de forage, et de la condition des excavations; équipement et appareils automatiques, nommément appareils électroniques pour mesure, contrôle, enregistrement et commande automatiques des sous-cavages miniers et des déblais de forage, et de la condition des excavations, ordinateurs et logiciels pour relevé, évaluation et état des mesures des sous-cavages miniers et des déblais de forage, et de la condition des excavations; instruments et appareils d'enregistrement, nommément capteurs électroniques,

ordinateurs et logiciels pour relevé, évaluation et état des mesures des des sous-cavages miniers et des déblais de forage, et de la condition des excavations, utilisés dans les opérations de prospection et de forage concernant les minéraux souterrains ou de surface, et/ou destinés à la commande et au contrôle des opérations de forage ayant trait aux substances souterraines; débitmètres de mesure des résidus solides contenus dans un liquide de circulation; débitmètres pour mesure, forage, déblai des déchets, permettant le contrôle continu du volume et de la vitesse du débit des déblais extraits d'un puits de forage; systèmes de mesure pour contrôle en temps réel des couches superficielles des terrains, y compris pression, débit, température et teneur en eau; capteurs, enregistreurs, lecteurs, ordinateurs, moniteurs, détecteurs, compteurs; pièces et composants ayant trait aux instruments, aux appareils et à l'équipement susmentionnés, utilisés dans les industries pétrolières, gazières, minières et de prospection. **SERVICES:** Services d'exploitation du pétrole ou de forage; services professionnels de consultation et de planification n'ayant pas trait au commerce, mais plutôt au domaine du forage; prospection, forage et analyse, test, vérification et essai d'équipement d'exploitation pétrolière ou de forage; services de prospection, d'exploration et d'analyse des substances de surface ou souterraines, notamment huile, roches, minéraux et gaz naturel; essais de l'équipement en laboratoire; services d'étude technique, d'interprétation et d'évaluation par des experts ayant trait à l'équipement utilisé dans les sites de forage et aux données obtenues dans ces mêmes sites; services de programmation de données offerts aux industries de l'exploitation pétrolière et gazière et de prospection. **Date** de priorité de production: 01 août 2002, pays: FRANCE, demande no: 023177728 en liaison avec le même genre de marchandises et en liaison avec le même genre de services. **Employée:** JAPON en liaison avec les marchandises et en liaison avec les services; ARGENTINE en liaison avec les marchandises et en liaison avec les services; VENEZUELA en liaison avec les marchandises et en liaison avec les services; ITALIE en liaison avec les marchandises et en liaison avec les services; ROYAUME-UNI en liaison avec les marchandises et en liaison avec les services; FRANCE en liaison avec les marchandises et en liaison avec les services; NORVÈGE en liaison avec les marchandises et en liaison avec les services; BOLIVIE en liaison avec les marchandises et en liaison avec les services. **Enregistrée** dans ou pour FRANCE le 06 janvier 2003 sous le No. 02 3177728 en liaison avec les marchandises et en liaison avec les services. **Emploi** projeté au CANADA en liaison avec les marchandises et en liaison avec les services.

1,158,857. 2002/11/12. Cognis Deutschland GmbH & Co. KG, Henkelstrasse , 40589 Düsseldorf, Federal Republic of Germany, **Representative for Service/Représentant pour Signification:** OGILVY RENAULT, 1981 MCGILL COLLEGE AVENUE, SUITE 1600, MONTREAL, QUEBEC, H3A2Y3



WARES: Chemicals for use in the manufacture, processing and treatment of textiles. **Priority** Filing Date: May 16, 2002, Country: GERMANY, Application No: 302247491 in association with the same kind of wares. **Proposed** Use in CANADA on wares.

MARCHANDISES: Produits chimiques pour la fabrication et le traitement de produits en tissu. **Date** de priorité de production: 16 mai 2002, pays: ALLEMAGNE, demande no: 302247491 en liaison avec le même genre de marchandises. **Emploi** projeté au CANADA en liaison avec les marchandises.

1,158,914. 2002/11/13. EYGN LIMITED, One Montague Place, East Bay Street, Nassau, BAHAMAS **Representative for Service/Représentant pour Signification:** BERESKIN & PARR, BOX 401, 40 KING STREET WEST, TORONTO, ONTARIO, M5H3Y2

LE GRAND PRIX DE L'ENTREPRENEUR

The right to the exclusive use of the words PRIX and ENTREPRENEUR is disclaimed apart from the trade-mark.

SERVICES: Organizing a recognition program, and conducting award ceremonies to recognize outstanding achievement. **Used** in CANADA since at least as early as February 1994 on services.

Le droit à l'usage exclusif des mots PRIX et ENTREPRENEUR en dehors de la marque de commerce n'est pas accordé.

SERVICES: Organisation d'un programme de reconnaissance, et tenue de cérémonies de remise des prix pour reconnaître une réalisation remarquable. **Employée** au CANADA depuis au moins aussi tôt que février 1994 en liaison avec les services.

1,158,921. 2002/11/14. Sport Exposure Ltd., 200 Mathewson Street, Maple, ONTARIO, L6A1B8 **Representative for Service/Représentant pour Signification:** RIDOUT & MAYBEE LLP, ONE QUEEN STREET EAST, SUITE 2400, TORONTO, ONTARIO, M5C3B1

SPORT EXPOSURE

The right to the exclusive use of the word SPORT is disclaimed apart from the trade-mark.

SERVICES: Online publication of resumes of athletes seeking a college scholarship or professional or semi-professional employment with a team. **Proposed** Use in CANADA on services.

Le droit à l'usage exclusif du mot SPORT en dehors de la marque de commerce n'est pas accordé.

SERVICES: Publication en ligne de curriculum vitae d'athlètes à la recherche d'une bourse d'études ou d'un emploi professionnel ou semi-professionnel avec une équipe. **Emploi** projeté au CANADA en liaison avec les services.

1,159,020. 2002/11/19. Passionate Pizza Company Ltd., 6885 68th Street, Delta, BRITISH COLUMBIA, V4K4E2

Passionate Pizza

The right to the exclusive use of the word PIZZA is disclaimed apart from the trade-mark.

WARES: Pizza. **Used** in CANADA since February 20, 1989 on wares.

Le droit à l'usage exclusif du mot PIZZA en dehors de la marque de commerce n'est pas accordé.

MARCHANDISES: Pizza. **Employée** au CANADA depuis 20 février 1989 en liaison avec les marchandises.

1,159,069. 2002/11/20. Dr Pepper/Seven-Up, Inc., 5301 Legacy Drive, Plano, Texas 75024, UNITED STATES OF AMERICA **Representative for Service/Représentant pour Signification:** BERESKIN & PARR, BOX 401, 40 KING STREET WEST, TORONTO, ONTARIO, M5H3Y2

POLAR PURPLE SHIVER

The right to the exclusive use of the word PURPLE is disclaimed apart from the trade-mark.

WARES: slush type soft drinks for consumption on or off the premises, syrups and preparations for making slush type soft drinks. **Priority** Filing Date: November 11, 2002, Country: UNITED STATES OF AMERICA, Application No: 78/183,770 in association with the same kind of wares. **Proposed** Use in CANADA on wares.

Le droit à l'usage exclusif du mot PURPLE en dehors de la marque de commerce n'est pas accordé.

MARCHANDISES: Boissons gazeuses de type barbotine pour consommation sur place ou à l'extérieur, sirops et préparations pour la préparation de boissons gazeuses de type barbotine. **Date** de priorité de production: 11 novembre 2002, pays: ÉTATS-UNIS D'AMÉRIQUE, demande no: 78/183,770 en liaison avec le même genre de marchandises. **Emploi** projeté au CANADA en liaison avec les marchandises.

1,159,282. 2002/11/21. WYETH, Five Giralda Farms, Madison, New Jersey 07940, UNITED STATES OF AMERICA **Representative for Service/Représentant pour Signification:** BERESKIN & PARR, BOX 401, 40 KING STREET WEST, TORONTO, ONTARIO, M5H3Y2

AMARANCE

WARES: pharmaceutical preparations for treating symptoms of menopause and for the prevention and treatment of bone loss. **Proposed** Use in CANADA on wares.

MARCHANDISES: Préparations pharmaceutiques pour le traitement des symptômes de la ménopause et pour la prévention et le traitement de la déperdition osseuse. **Emploi** projeté au CANADA en liaison avec les marchandises.

1,159,387. 2002/11/18. BEROL CORPORATION, 29 E. Stephenson Street, Freeport, Illinois 61032, UNITED STATES OF AMERICA **Representative for Service/Représentant pour Signification:** BLAKE, CASSELS & GRAYDON LLP, INTELLECTUAL PROPERTY GROUP, BOX 25, COMMERCE COURT WEST, 28TH FLOOR, TORONTO, ONTARIO, M5L1A9

PROJECT PLATFORM

The right to the exclusive use of the word PLATFORM is disclaimed apart from the trade-mark.

WARES: Desk accessories, namely platforms. **Proposed** Use in CANADA on wares.

Le droit à l'usage exclusif du mot PLATFORM en dehors de la marque de commerce n'est pas accordé.

MARCHANDISES: Accessoires de bureau, nommément plates-formes. **Emploi** projeté au CANADA en liaison avec les marchandises.

1,159,403. 2002/11/18. AGILENT TECHNOLOGIES, INC., 395 Page Mill Road, Palo Alto, California 94306, UNITED STATES OF AMERICA **Representative for Service/Représentant pour Signification:** DEETH WILLIAMS WALL LLP, NATIONAL BANK BUILDING, 150 YORK STREET, SUITE 400, TORONTO, ONTARIO, M5H3S5

BASEBAND STUDIO

The right to the exclusive use of the word BASEBAND is disclaimed apart from the trade-mark.

WARES: Computer hardware and software for testing digital communications equipment in the field of communications. **Priority** Filing Date: October 29, 2002, Country: UNITED STATES OF AMERICA, Application No: 78/179,753 in association with the same kind of wares. **Proposed** Use in CANADA on wares.

Le droit à l'usage exclusif du mot BASEBAND en dehors de la marque de commerce n'est pas accordé.

MARCHANDISES: Matériel informatique et logiciels pour l'essai du matériel de communications numériques dans le domaine des communications. **Date** de priorité de production: 29 octobre 2002, pays: ÉTATS-UNIS D'AMÉRIQUE, demande no: 78/179,753 en liaison avec le même genre de marchandises. **Emploi** projeté au CANADA en liaison avec les marchandises.

1,159,807. 2002/11/27. Punjab Trading Inc., 1071 Brevik Place, Mississauga, ONTARIO, L4W3R7



Scanned by trial version

The right to the exclusive use of the words FLAVOUR and TASTE is disclaimed apart from the trade-mark.

WARES: Food products, whether dried, preserved, packaged or processed. Namely: Spices, chutney, pastes, beans, peas, lentils, split peas, sugar, flours, pickles, rice, canned fruit, canned vegetables and curries, oils, dried fruit and nuts, gum, tea, fruit juices, fruit pulp. **Used** in CANADA since July 01, 1999 on wares.

Le droit à l'usage exclusif des mots FLAVOUR et TASTE en dehors de la marque de commerce n'est pas accordé.

MARCHANDISES: Produits alimentaires, séchés, en conserve, emballés ou transformés, notamment épices, chutney, pâtes, haricots, pois, lentilles, pois cassés, sucre, farines, marinades, riz, fruits en conserve, légumes en conserve, cari, huiles, fruits secs, noix, gomme à mâcher, thé, jus de fruits et pulpe de fruits. **Employée** au CANADA depuis 01 juillet 1999 en liaison avec les marchandises.

1,159,821. 2002/11/27. GELATI DE LUXE LTD., 1 Whitmore Road, Unit 6, Woodbridge, ONTARIO, L4L8G4 **Representative for Service/Représentant pour Signification:** KAPPEL LUDLOW LLP, SUITE 1400, 439 UNIVERSITY AVENUE, TORONTO, ONTARIO, M5G1Y8

GELATI KISSES

The right to the exclusive use of the word GELATI is disclaimed apart from the trade-mark.

WARES: Frozen desserts. **Used** in CANADA since at least as early as March 01, 2002 on wares.

Le droit à l'usage exclusif du mot GELATI en dehors de la marque de commerce n'est pas accordé.

MARCHANDISES: Desserts congelés. **Employée** au CANADA depuis au moins aussi tôt que le 01 mars 2002 en liaison avec les marchandises.

1,159,885. 2002/11/21. 9059-0027 Québec Inc., 555 Chabanel Ouest, #1208, Montréal, QUÉBEC, H2N2H8

FLAGRANCE

MARCHANDISES: Vêtements pour femmes notamment: blouse, pantalon, jupe, veston, robe, jumpsuit, pull, t-shirt, short et sportswear. **SERVICES:** (1) Vente en gros de vêtements. (2) Importation, fabrication locale et distribution de vêtements. **Emploi** projeté au CANADA en liaison avec les marchandises et en liaison avec les services.

WARES: Women's clothing items namely: blouses, pants, skirts, jackets, dresses, jumpsuits, pullovers, T-shirts, shorts and sportswear. **SERVICES:** (1) Garment wholesaling. (2) Importing, local manufacturing and distribution of clothing. **Proposed** Use in CANADA on wares and on services.

1,159,887. 2002/11/21. 9059-0027 Québec Inc., 555 Chabanel Ouest, #1208, Montréal, QUÉBEC, H2N2H8

SWING-GUM

MARCHANDISES: (1) Vêtements pour femme: blouses, pantalons, jupes, vestons, robes, jumpsuits, pulls, t-shirts, shorts, sportswear, jogging. (2) Vêtements pour homme: chemises, pulls, pantalons, jackets, shorts, sportswear. (3) Vêtements pour enfants: blouses, jupes, pantalons, shorts, vestons, pulls, t-shirts, sportswear. **SERVICES:** Vente en gros de vêtements et Importation, fabrication locale et distribution de vêtements. **Emploi** projeté au CANADA en liaison avec les marchandises et en liaison avec les services.

WARES: (1) Clothing for woman: blouses, pants, skirts, jackets, dresses, jumpsuits, pullovers, T-shirts, shorts, sportswear, jogging suits. (2) Men's clothing: shirts, pullovers, pants, jackets, shorts, sportswear. (3) Children's clothing items: blouses, skirts, pants, shorts, jackets, pullovers, T-shirts, sportswear. **SERVICES:** Wholesale sale of clothing and importing, local manufacturing and distribution of clothing. **Proposed** Use in CANADA on wares and on services.

1,160,012. 2002/11/22. ME & MY BIG IDEAS, INC. a California Corporation, 20321 Valencia Circle, Lake Forest, California 92630, UNITED STATES OF AMERICA **Representative for Service/Représentant pour Signification:** SIM & MCBURNEY, 330 UNIVERSITY AVENUE, 6TH FLOOR, TORONTO, ONTARIO, M5G1R7

POWER PAGES

The right to the exclusive use of the word PAGES is disclaimed apart from the trade-mark.

WARES: Decorative paper, memory book pages and borders, books and newsletters on the subject of scrapbooking, and kits containing materials for creating scrapbook pages. **Priority** Filing Date: May 24, 2002, Country: UNITED STATES OF AMERICA, Application No: 78/131,146 in association with the same kind of wares. **Used** in UNITED STATES OF AMERICA on wares. **Registered** in or for UNITED STATES OF AMERICA on August 05, 2003 under No. 2747209 on wares. **Proposed** Use in CANADA on wares.

Le droit à l'usage exclusif du mot PAGES en dehors de la marque de commerce n'est pas accordé.

MARCHANDISES: Papier décoratif, pages et bordures pour albums de souvenirs, livres et bulletins ayant trait à la mise en valeurs des photos dans les albums de famille et trousseaux comprenant du matériel pour la création de pages d'albums de famille. **Date** de priorité de production: 24 mai 2002, pays: ÉTATS-UNIS D'AMÉRIQUE, demande no: 78/131,146 en liaison avec le même genre de marchandises. **Employée:** ÉTATS-UNIS D'AMÉRIQUE en liaison avec les marchandises. **Enregistrée** dans ou pour ÉTATS-UNIS D'AMÉRIQUE le 05 août 2003 sous le No. 2747209 en liaison avec les marchandises. **Emploi** projeté au CANADA en liaison avec les marchandises.

1,160,054. 2002/11/21. Steve Rayment and Simon Copeland a partnership, 1430 Columbia Street, North Vancouver, BRITISH COLUMBIA, V7J1A2 **Representative for Service/Représentant pour Signification:** WILLIAM R. STEMP, (STEMP & COMPANY), 300, 1324 - 17 AVENUE S.W., CALGARY, ALBERTA, T2T5S8

HOUSE DIARY

The right to the exclusive use of the word DIARY is disclaimed apart from the trade-mark.

WARES: Book to be used to record purchases, renovations and all other history of a home. **Proposed** Use in CANADA on wares.

Le droit à l'usage exclusif du mot DIARY en dehors de la marque de commerce n'est pas accordé.

MARCHANDISES: Livres servant à enregistrer les achats, les travaux de rénovations ainsi que l'historique complet d'une maison. **Emploi** projeté au CANADA en liaison avec les marchandises.

1,160,055. 2002/11/21. Steve Rayment and Simon Copeland a partnership, 1430 Columbia Street, North Vancouver, BRITISH COLUMBIA, V7J1A2 **Representative for Service/Représentant pour Signification:** WILLIAM R. STEMP, (STEMP & COMPANY), 300, 1324 - 17 AVENUE S.W., CALGARY, ALBERTA, T2T5S8

HOME DIARY

The right to the exclusive use of the word DIARY is disclaimed apart from the trade-mark.

WARES: Book to be used to record purchases, renovations and all other history of a home. **Proposed** Use in CANADA on wares.

Le droit à l'usage exclusif du mot DIARY en dehors de la marque de commerce n'est pas accordé.

MARCHANDISES: Livres servant à enregistrer les achats, les travaux de rénovations ainsi que l'historique complet d'une maison. **Emploi** projeté au CANADA en liaison avec les marchandises.

1,160,117. 2002/11/25. Cameron Paul Madill, 756 E 13th Ave., Vancouver, BRITISH COLUMBIA, V5T2L3

JUST LAWNCUTS

SERVICES: Lawn cutting and gardening services. **Proposed** Use in CANADA on services.

SERVICES: Services de tonte des gazons et de jardinage. **Emploi** projeté au CANADA en liaison avec les services.

1,160,131. 2002/11/25. Saes Getters S.p.A. a joint-stock company organized ans existing under the laws of Italy, Viale Italia, 77, 20020 Lainate MI, ITALY **Representative for Service/ Représentant pour Signification:** GOWLING LAFLEUR HENDERSON LLP, SUITE 2600, 160 ELGIN STREET, P.O. BOX 466, STATION D, OTTAWA, ONTARIO, K1P1C3

LOTHAR

WARES: Chemicals for gas absorption, namely oxides; getters, namely chemical vacuum pumps for sorbing reactive gases. **Priority** Filing Date: November 21, 2002, Country: ITALY, Application No: MI2002C011324 in association with the same kind of wares. **Proposed** Use in CANADA on wares.

MARCHANDISES: Produits chimiques pour absorption de gaz, nommément oxydes; getters, nommément pompes à vide chimiques pour gaz réactifs. **Date** de priorité de production: 21 novembre 2002, pays: ITALIE, demande no: MI2002C011324 en liaison avec le même genre de marchandises. **Emploi** projeté au CANADA en liaison avec les marchandises.

1,160,193. 2002/11/25. Discovery Parks Inc., 1333 West Broadway, Suite 750, Vancouver, BRITISH COLUMBIA, V6H4C1 **Representative for Service/Représentant pour Signification:** FRASER MILNER CASGRAIN LLP, 99 BANK STREET, SUITE 1420, OTTAWA, ONTARIO, K1P1H4



SERVICES: Real estate development and providing fully serviced building lots, service sites and building space for technology and research companies. **Proposed** Use in CANADA on services.

SERVICES: Fourniture de services d'aménagement immobilier et de lotissement avec tous services, emplacements de service et espace de construction pour entreprises des industries technologiques et de recherche. **Emploi** projeté au CANADA en liaison avec les services.

1,160,194. 2002/11/25. Discovery Parks Inc., 1333 West Broadway, Suite 750, Vancouver, BRITISH COLUMBIA, V6H4C1
Representative for Service/Représentant pour Signification: FRASER MILNER CASGRAIN LLP, 99 BANK STREET, SUITE 1420, OTTAWA, ONTARIO, K1P1H4

DPI

SERVICES: Real estate development and providing fully serviced building lots, service sites and building space for technology and research companies. **Used** in CANADA since at least as early as 1978 on services.

SERVICES: Fourniture de services d'aménagement immobilier et de lotissement avec tous services, emplacements de service et espace de construction pour entreprises des industries technologiques et de recherche. **Employée** au CANADA depuis au moins aussi tôt que 1978 en liaison avec les services.

1,160,199. 2002/11/25. BATH UNLIMITED (a Delaware Corporation), 460-N Greenway Industrial Drive, Fort Mill, South Carolina 29708, UNITED STATES OF AMERICA **Representative for Service/Représentant pour Signification:** SMART & BIGGAR, SUITE 900, 55 METCALFE STREET, P.O. BOX 2999, STATION D, OTTAWA, ONTARIO, K1P5Y6

MOTIV

WARES: Bathroom accessories, namely, towel bars, towel rings, tissue holders, robe hooks and toothbrush-tumbler holders. **Used** in UNITED STATES OF AMERICA on wares. **Registered** in or for UNITED STATES OF AMERICA on May 28, 2002 under No. 2,574,555 on wares. **Proposed** Use in CANADA on wares.

MARCHANDISES: Accessoires de salle de bain, nommément porte-serviettes, anneaux à serviettes, distributeurs de papier hygiénique, crochets à vêtements et supports à brosses à dents et à verre. **Employée:** ÉTATS-UNIS D'AMÉRIQUE en liaison avec les marchandises. **Enregistrée** dans ou pour ÉTATS-UNIS D'AMÉRIQUE le 28 mai 2002 sous le No. 2,574,555 en liaison avec les marchandises. **Emploi** projeté au CANADA en liaison avec les marchandises.

1,160,273. 2002/11/20. TA Licensing, Inc. a Delaware Corporation, 103 Foulk Road, Suite 244, Wilmington, Delaware 19803, UNITED STATES OF AMERICA **Representative for Service/Représentant pour Signification:** FRASER MILNER CASGRAIN LLP, 99 BANK STREET, SUITE 1420, OTTAWA, ONTARIO, K1P1H4

COUNTRY PRIDE

SERVICES: Restaurant services. **Used** in UNITED STATES OF AMERICA on services. **Registered** in or for UNITED STATES OF AMERICA on July 19, 1988 under No. 1,497,166 on services. **Proposed** Use in CANADA on services.

SERVICES: Services de restauration. **Employée:** ÉTATS-UNIS D'AMÉRIQUE en liaison avec les services. **Enregistrée** dans ou pour ÉTATS-UNIS D'AMÉRIQUE le 19 juillet 1988 sous le No. 1,497,166 en liaison avec les services. **Emploi** projeté au CANADA en liaison avec les services.

1,160,465. 2002/11/28. BH Safety Services & Consulting Ltd., 634 Erin St., Winnipeg, MANITOBA, R3G2V9



FIRECHEK

The check mark is red, the flames over the check mark is black and the lettering is red. Colour is claimed as a feature of the mark.

WARES: Work wear clothing and clothing accessories designed and manufactured for Fire/Industrial applications (Oil, Gas & Mining Industry, Electrical Utilities, Electrical Mechanical Contractors, Industrial and Municipal Fire Departments, Fire training Academies, Military, Forestry and Forestry Services, Pulp and Paper Industry, EMS/Ambulance, Telecommunications, Aerospace Industry, Transportation Industry-Airport, Trucking, Railway & Fisheries) namely, summer coveralls, winter insulated garments namely, coveralls, parkas, bibs, chore coats, bomber jackets, dress shirts, pants, jackets, t-shirts, hoodies, seat pants, fleece jackets, bib overalls, smocks, aprons, mitts, hats, hard hat liners, vests, and clothing accessories namely gear bags, rope bags, hose packs, duffel bags, and custom bags of all shapes and sizes. **Used** in CANADA since at least December 1997 on wares.

La marque de pointage est en rouge, les flammes au-dessus de la marque de pointage sont en noir, et le lettrage est en rouge. La couleur est revendiquée comme une caractéristique de la marque.

MARCHANDISES: Vêtements de travail et accessoires vestimentaires conçus et fabriqués pour la lutte contre les incendies et les applications industrielles (industries pétrolière, gazière et minière, entrepreneurs en électromécanique, services des incendies industriels et municipaux, écoles d'entraînement à la lutte contre les incendies, protection contre les incendies aux bases militaires, dans les services des forêts et produits forestiers, et dans les entreprises de pâtes et papiers, Secours médical d'urgence et ambulances, télécommunications, industrie aérospatiale, industries de transport et aéroports, camionnage, chemins de fer et pêches) nommément : salopettes d'été, vêtements d'hiver isolés, nommément : salopettes, parkas, plastrons, vestes de travail, blousons-aviateurs, chemises habillées, pantalons, vestes, tee-shirts, capuchons, pantalons à siège rembourré, gilets en peluche, salopettes à plastron, sarraus, tabliers, mitaines, chapeaux, garnitures de casque-protecteur, gilets, et accessoires vestimentaires, nommément : sacs à outils, sacs à cordes, paquets de tuyaux, sacs polochons et sacs personnalisés de toutes tailles et formes. **Employée** au CANADA depuis au moins décembre 1997 en liaison avec les marchandises.

1,160,550. 2002/11/27. DiaSorin Inc., 1951 Northwestern Avenue, Stillwater, Minnesota 55082, UNITED STATES OF AMERICA **Representative for Service/Représentant pour Signification:** OYEN WIGGS GREEN & MUTALA, SUITE 480 - THE STATION, 601 WEST CORDOVA STREET, VANCOUVER, BRITISH COLUMBIA, V6B1G1

AUTOFLUOR

WARES: (1) System for the detection and semi-quantitation of antinuclear antibodies with the indirect immunofluorescent assay. (2) Medical diagnostic system comprised of microscopes and computer software for analyzing results from microscopes, and for controlling the operation of microscopes, for the detection and semi-quantitation of antinuclear antibodies with the indirect immunofluorescent assay. **Used** in CANADA since at least as early as March 01, 2002 on wares (1). **Priority** Filing Date: June 14, 2002, Country: UNITED STATES OF AMERICA, Application No: 76/421530 in association with the same kind of wares (1). **Used** in UNITED STATES OF AMERICA on wares. **Registered** in or for UNITED STATES OF AMERICA on October 07, 2003 under No. 2771110 on wares (2).

MARCHANDISES: (1) Système conçu pour la détection et la semi-quantification d'anticorps antinucléaires par la méthode d'immunofluorescence indirecte. (2) Système de diagnostics médicaux comprenant microscopes et logiciels pour analyser des résultats à partir de microscopes, et commander le fonctionnement de microscopes, visant la détection et la demi-quantitation d'anticorps antinucléaires avec essai immunofluorescent indirect. **Employée** au CANADA depuis au moins aussi tôt que le 01 mars 2002 en liaison avec les marchandises (1). **Date** de priorité de production: 14 juin 2002, pays: ÉTATS-UNIS D'AMÉRIQUE, demande no: 76/421530 en liaison avec le même genre de marchandises (1). **Employée:** ÉTATS-UNIS D'AMÉRIQUE en liaison avec les marchandises. **Enregistrée** dans ou pour ÉTATS-UNIS D'AMÉRIQUE le 07 octobre 2003 sous le No. 2771110 en liaison avec les marchandises (2).

1,160,597. 2002/11/28. YAMAHA CORPORATION a legal entity, 10-1, Nakazawa-cho, Hamamatsu-shi, Shizuoka, JAPAN **Representative for Service/Représentant pour Signification:** RICHES, MCKENZIE & HERBERT LLP, SUITE 1800, 2 BLOOR STREET EAST, TORONTO, ONTARIO, M4W3J5

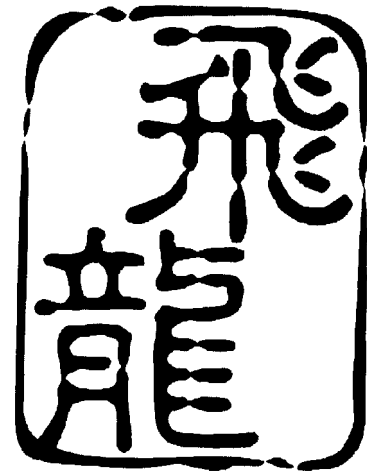

The translation of the Chinese characters appearing in the mark is "flying dragon". The transliteration of the Chinese characters appearing in the mark is "hiryu"

WARES: Musical instruments, namely, drums and percussion instruments, foot pedals for drums and percussion instruments. **Proposed** Use in CANADA on wares.

La traduction anglaise des caractères chinois dans la marque est "flying dragon". La translittération des caractères chinois dans la marque est "hiryu".

MARCHANDISES: Instruments de musique, notamment tambours et instruments à percussion, pédales pour tambours et instruments à percussion. **Emploi** projeté au CANADA en liaison avec les marchandises.

1,160,656. 2002/12/03. ANDROMED INC., 4610 Chemin Bois-Franc, Saint-Laurent, QUEBEC, H4S1A7 **Representative for Service/Représentant pour Signification:** GOUDREAU GAGE DUBUC, TOUR DE LA BOURSE, BUREAU 3400, 800 PLACE-VICTORIA, C.P. 242, MONTREAL, QUEBEC, H4Z1E9

ANDROLINK

SERVICES: Medical telemonitoring services through medical and computerized devices and equipment which capture, detect, transmit and analyze biological sounds continuously and in real time. **Proposed** Use in CANADA on services.

SERVICES: Fourniture de services de télésurveillance médicale au moyen d'appareils et de matériel médical et informatisé servant à capter, détecter, transmettre et analyser des sons biologiques en continu et en temps réel. **Emploi** projeté au CANADA en liaison avec les services.

1,160,658. 2002/12/03. ANDROMED INC., 4610 Chemin Bois-Franc, Saint-Laurent, QUEBEC, H4S1A7 **Representative for Service/Représentant pour Signification:** GOUDREAU GAGE DUBUC, TOUR DE LA BOURSE, BUREAU 3400, 800 PLACE-VICTORIA, C.P. 242, MONTREAL, QUEBEC, H4Z1E9

ANDROSCOPE

WARES: electronic stethoscopes and related clinical system for monitoring, recording and analyzing heart data which system is comprised of computer software and interface units; non-invasive clinical diagnostic system for monitoring, recording, analyzing and processing of physiological heart and pulmonary data which system is composed of electronic sensors and cable port. **Proposed Use in CANADA on wares.**

MARCHANDISES: Stéthoscopes électroniques et système clinique connexe pour la surveillance, l'enregistrement et l'analyse de données cardiaques, lequel système est composé de logiciels et de modules d'interface; système diagnostique clinique non invasif pour la surveillance, l'enregistrement, l'analyse et le traitement de données cardiaques et pulmonaires physiologiques, lequel système est composé de capteurs électroniques et d'un orifice de câble. **Emploi projeté au CANADA en liaison avec les marchandises.**

1,160,663. 2002/12/03. FINCH INDUSTRIAL TOOLS CANADA INC., 1600 Steeles Avenue West, Suite 228, Concord, ONTARIO, L4K4M2 **Representative for Service/Représentant pour Signification:** IPC-INTELLECTUAL PROPERTY CENTRE CPI-CENTRE DE PROPRIETE INTELLECTUELLE, 1080, BEAVER HALL HILL, SUITE 1717, MONTREAL, QUEBEC, H2Z1S8



The right to the exclusive use of the word TOOLS is disclaimed apart from the trade-mark.

WARES: Paint tools, namely: paint brushes and rollers, paint guns, chalk lines; Drywall and masonry tools namely: trowels, floats, finishing smoothers, knives, putty knives, spreaders and scrapers, rubber pots for alabaster, pencils, paint mixers, squeegees, chisels, hawks, mud pans, taping knives; Industrial safety and protection accessories, namely: safety goggles, safety gloves, mechanic's & heavy duty gloves, kneepads, respirators, industrial earmuffs and earplugs; Special tools, namely: belt dressing for tools, glue guns, caulking guns, plumb bobs, soldering irons, wrecking bars, pry bars; Crimpers; Measuring tools, namely: tape measures, level and plumb vials, rulers, set squares, T-squares, laser levels, clinometers, angle gages, folding rules, sliding calipers, micrometers; Cutting tools, namely: universal cutters, circle cutters, tube cutters, tubing cutters, cable

cutters, snips, pipe cutters, glass cutters, bolt cutters, cutoff wheels, tile cutting tools; Fasteners, namely: screws, anchors, dowels, nuts, rivets, bolts, hanger bolts, screw caps; Vises and clamps, namely: bar clamps, woodworking clamps, angle clamps, hand clamps, vise grips, bench vises; Drilling and boring tools and accessories, namely: drilling and boring bits, burs, shank burs, countersinks, riveters, hand drills; Abrasives and sharpeners, namely: sander discs, sanding sheets, sandpaper, hand sanders, drum sanders, sander bands, wire and bristle brushes, stainless brushes, bench grinder wire/wheels, bristle brush shanks, sharpeners, whetstones; Hacksaws, frames and blades, handsaws, frames and blades; Files, file and tools handles; Staplers, tackers, electric nailers; Woodworking tools; Jackplanes; Pliers, long nose pliers, diagonal cutters, end cutters, flat nose pliers, long nose pliers, nippers, diagonal pliers, electrical linesman cutters and pliers, forceps, pincers; Screwdrivers, screwdriver bit sets, screwdriver sets; Lawn and garden tools; Automotive tools, namely: socket sets, flex ratchets, spinners, 8 hex keys, jacks, jackscrews, jackstands, pressure gages, winches, air/hydraulic bottle jacks, brazing torches, torque wrenches; Wrenches, namely: adjustable wrenches, combination wrenches, open end wrenches, box end wrenches, clutch wrenches; Axes, mauls, and sledges, steel wedges, heads; Home & auto tool sets, auto repair kits; Plumbing tools, pipe and drain cleaning tools and parts, namely: adjustable and open-ended spanners, gate valves, hoses, hose clips, isolator valves, pipe insulation, PVC tapes, repair putty, washers, tube cutters, capillary joints, compression joints, compression fittings. **Proposed Use in CANADA on wares.**

Le droit à l'usage exclusif du mot TOOLS en dehors de la marque de commerce n'est pas accordé.

MARCHANDISES: Outils à peinture, nommément : pinceaux et rouleaux, pistolets à peinture, cordeaux à craie; cloisons sèches et outils de maçonnerie, nommément : truelles, flotteurs, lissoirs de finition, couteaux, couteaux à mastic, étaleurs et racloirs, pots en caoutchouc pour albâtre, crayons, mélangeurs à peinture, raclettes, ciseaux, boucliers, planches à mortier, truelles à masquage; accessoires de sécurité et de protection industriels, nommément : lunettes de sécurité, gants de sécurité, gants de mécanicien et à haute résistance, genouillères, respirateurs, cache-oreilles et bouche-oreilles industriels; outils spéciaux, nommément : graisse à courroies pour outils, pistolets à colle, pistolets à calfeutrer, plombs, fers à souder, barres de démolition, barres-leviers; appareils à sertir; outils à mesurer, nommément : mètres à ruban, fioles de niveau et fioles verticales, règles, équerres à dessins, équerres en T, niveaux laser, clinomètres, cales étalons d'angles, règles pliantes, pieds à coulisse, micromètres; outils de coupe, nommément : outils de coupe universels, découpe-cercle, coupe-tubes, coupe-tuyaux, coupe-câbles, cisailles, coupe-verre, coupe-boulons, meules à découper, machines à couper les carreaux; attaches, nommément : vis, ancrs, goujons, écrous, rivets, boulons, boulons-vis, chapeaux filetés; étaux et brides de serrage, nommément : serre-joints à barre, serre-joints de bois, blocs d'angle, serres à main, pinces étaux, étaux d'établi; outils de perçage et à aléser et accessoires, nommément : outils de perçage et de forage, fraises rotatives, fraises rotatives à arbre, forets à fraiser, riveteuses, perceuses à main; abrasifs et

aiguiseurs, nommément : disques à poncer, papier à poncer, papier de verre, ponceuses à main, ponceuses à tambours, bandes à poncer, brosses métalliques et en soies, brosses inoxydables, fil métallique/meules de meuleuse d'établi, tiges de brosses en soies, aiguiseurs, pierres à aiguiser; scies à métaux, cadres et lames, égoïnes, cadres et lames; limes, poignées pour limes et outils; agrafeuses, brocheuses-cloueuses, marteaux cloueurs électriques; outils pour le travail du bois; galères; pinces, pinces à bec long, pinces à coupe transversale, fraises en bout, pinces à becs plats, pinces à bec long, pinces à ongles, pinces coupantes diagonales, outils de coupe et pinces de monteur de lignes électriques, forceps, tenailles; tournevis, jeux de mèches pour tournevis, ensembles de tournevis; outils de pelouse et de jardinage; outils d'automobile, nommément : jeux de douilles, clés à rochet flexibles, cuillères tournantes, clés hexagonales à huit têtes, crics, crics à vis, chandelles, manomètres, treuils, crics-bouteilles pneumatiques/hydrauliques, chalumeaux de brasage, clés dynamométriques; clés, nommément : clés à molette, clés mixtes, clés à fourche, clés polygonales, clés d'embrayage; haches, maillets et masses, coins en acier, têtes; jeux d'outils pour le foyer et l'automobile, trousse de réparation pour l'automobile; outils de plomberie, outils et pièces de nettoyage de tuyaux et d'égouts, nommément : clés à écrous réglables et à fourche, robinets-vannes, tuyaux flexibles, colliers de serrage, soupapes d'isolation, isolation de tuyaux, rubans de P.V.C., mastic de réparation, rondelles, coupe-tubes, joints capillaires, joints à compression, raccords de compression. **Emploi** projeté au CANADA en liaison avec les marchandises.

1,160,674. 2002/12/04. The Procter & Gamble Company, One Procter & Gamble Plaza, Cincinnati, Ohio, 45202, UNITED STATES OF AMERICA **Representative for Service/ Représentant pour Signification:** JOHNSTON AVISAR WASSENAAR LLP, 56 THE ESPLANADE, SUITE 401, TORONTO, ONTARIO, M5E1A7

CINNAMON RUSH

The right to the exclusive use of the word CINNAMON is disclaimed apart from the trade-mark.

WARES: dentifrices; non-medicated mouthwashes and mouth rinses; breath fresheners; cosmetic tooth whiteners; manual and electric toothbrushes. **Proposed** Use in CANADA on wares.

Le droit à l'usage exclusif du mot CINNAMON en dehors de la marque de commerce n'est pas accordé.

MARCHANDISES: Dentifrices; rince-bouche non médicamentés; rafraîchisseurs d'haleine; blanchissants pour les dents cosmétiques; brosses à dents manuelles et électriques. **Emploi** projeté au CANADA en liaison avec les marchandises.

1,160,710. 2002/11/28. Companion Holidays Inc., 5455 Airport Road South, Module F, Richmond, BRITISH COLUMBIA, V7B1B5 **Representative for Service/Représentant pour Signification:** CLARK, WILSON, 800 - 885 WEST GEORGIA STREET, VANCOUVER, BRITISH COLUMBIA, V6C3H1

COMPANION HOLIDAYS

The right to the exclusive use of the word HOLIDAYS is disclaimed apart from the trade-mark.

SERVICES: Airline services; travel services, namely air travel services and developing, arranging and making reservations of vacation and tour packages of others; air cargo services; air transportation services of passengers, baggage and other freight. **Used** in CANADA since at least as early as November 22, 2002 on services.

Le droit à l'usage exclusif du mot HOLIDAYS en dehors de la marque de commerce n'est pas accordé.

SERVICES: Services de transport aérien; services de voyage, nommément services de voyage aérien et élaboration, organisation et réservation de vacances et de forfaits touristiques de tiers; services de fret aérien; services de transport aérien de passagers, de bagages et d'autres marchandises. **Employée** au CANADA depuis au moins aussi tôt que le 22 novembre 2002 en liaison avec les services.

1,160,934. 2002/12/03. Edelstahl Witten-Krefeld GmbH, Auestr. 4, 58452 Witten, GERMANY **Representative for Service/ Représentant pour Signification:** GOWLING LAFLEUR HENDERSON LLP, SUITE 2600, 160 ELGIN STREET, P.O. BOX 466, STATION D, OTTAWA, ONTARIO, K1P1C3

ESP

WARES: Common metals and their alloys; steels, in particular tool steels, stainless steels and acid-resistant steels; semi-finished products, manufactured from the above mentioned alloys and steels. **Priority** Filing Date: August 06, 2002, Country: GERMANY, Application No: DE 302 38 853 in association with the same kind of wares. **Used** in GERMANY on wares. **Registered** in or for GERMANY on September 26, 2002 under No. DE 302 38 853 on wares. **Proposed** Use in CANADA on wares.

MARCHANDISES: Métaux ordinaires et leurs alliages; aciers, en particulier acier pour outils, aciers inoxydables et aciers résistant aux acides; produits semi-finis, fabriqués à partir des alliages et aciers susmentionnés. **Date** de priorité de production: 06 août 2002, pays: ALLEMAGNE, demande no: DE 302 38 853 en liaison avec le même genre de marchandises. **Employée:** ALLEMAGNE en liaison avec les marchandises. **Enregistrée** dans ou pour ALLEMAGNE le 26 septembre 2002 sous le No. DE 302 38 853 en liaison avec les marchandises. **Emploi** projeté au CANADA en liaison avec les marchandises.

1,160,992. 2002/12/03. NOVARTIS AG, 4002 Basel, SWITZERLAND **Representative for Service/Représentant pour Signification:** SMART & BIGGAR, 438 UNIVERSITY AVENUE, SUITE 1500, BOX 111, TORONTO, ONTARIO, M5G2K8

OMNITROPE

WARES: Pharmaceutical preparations for the prevention and/or treatment of disorders of the nervous system, namely, anaesthetics, analgesics, anti-epileptics, for the treatment of Parkinson's disease, psycholeptics, excluding antiobesity preparations; pharmaceutical preparations for the prevention and/or treatment of disorders of the musculo-skeletal system, namely anti-inflammatories, oral and topical anti-rheumatics, muscle relaxants, antigout pharmaceutical preparations, anti-inflammatory enzymes; pharmaceutical preparations for the prevention and/or treatment of disorders of the genitourinary system, namely gynaecological anti-infectives and sex hormones; pharmaceutical preparations for the prevention and/or treatment of disorders of the immune system and for the treatment of inflammatory disorders, namely systemic antibiotics, systemic agents for treating fungal infections, excluding griseofulvin, systemic sulfonamides, antimycobacterials, antivirals for system use, sera and gamma globulins, vaccines and anti-infectives. **Proposed Use in CANADA on wares.**

MARCHANDISES: Préparations pharmaceutiques pour la prévention et/ou le traitement des troubles du système nerveux, notamment anesthésiques, analgésiques, anti-épileptiques, préparations pour le traitement de la maladie de Parkinson, psycholeptiques, à l'exclusion des préparations anti-obésité; préparations pharmaceutiques pour la prévention et/ou le traitement des affections musculo-squelettiques, notamment anti-inflammatoires, anti-rhumatismes oraux et topiques, myorelaxants et produits anti-goutte, enzymes anti-inflammatoires; préparations pharmaceutiques pour la prévention et/ou le traitement des troubles du système génito-urinaire, notamment anti-infectieux gynécologiques et hormones sexuelles; préparations pharmaceutiques pour la prévention et/ou le traitement des troubles du système immunitaire et pour le traitement des troubles inflammatoires, notamment antibiotiques systémiques, agents systémiques pour le traitement des infections fongiques, à l'exclusion de la griséofulvine, sulfonamides systémiques, antimycobactériens, antiviraux pour utilisation systémique, globuline sérique et gammaglobuline, vaccins et anti-infectieux. **Emploi projeté au CANADA en liaison avec les marchandises.**

1,161,000. 2002/12/03. Peter Horak, 67 Proctor Avenue, Thornhill, ONTARIO, L3T1M6

DIAMOND VISION

WARES: Alarm Clocks, Personal cassette players, Personal CD Players, Portable Stereos, Home Stereos, Televisions, DVD players and recorders, VCR players and recorders, Corded Telephones, Cordless Telephones, clock radios, LCD Televisions, Plasma Televisions, Answering Machines. **Proposed Use in CANADA on wares.**

MARCHANDISES: Réveille-matin, lecteurs de cassettes personnels, lecteurs de CD personnels, chaînes stéréophoniques portables, chaînes stéréo, téléviseurs, lecteurs et enregistreurs de DVD, magnétoscopes, téléphones câblés, téléphones sans fil, radios-réveil, téléviseurs à écran à cristaux liquides, téléviseurs à écran à plasma, répondeurs. **Emploi projeté au CANADA en liaison avec les marchandises.**

1,161,273. 2002/12/05. Seasonal R & D Co., Ltd., 11 F1-1, No.342, Sec. 1, Keelung Road, Taipei, Republic of China, TAIWAN **Representative for Service/Représentant pour Signification:** KIRBY EADES GALE BAKER, BOX 3432, STATION D, OTTAWA, ONTARIO, K1P6N9



WARES: Jai Alai baskets and balls, tennis table balls and rackets, billiard game playing equipment, golf clubs, golf club heads, golf balls, golf tees, manually operated exercise equipment, ski poles, ski boots, ice and roller skates, snow sleds for recreation use, aquaplanes, knee guards for athletic use, leg guards for athletic use, shin guards for athletic use, footballs, and surfboards. **Proposed Use in CANADA on wares.**

MARCHANDISES: Paniers et balles de pelote basque, balles et raquettes de ping-pong, matériel de billard, bâtons de golf, têtes de bâtons de golf, tés de golf, équipements d'exercices à action manuelle, bâtons de ski, chaussures de ski, patins à glace et patins à roues alignées, traîneaux d'agrément, aquaplanes, genouillères d'athlétisme, jambières, protège-menton d'athlétisme, ballons de football et planches de surf. **Emploi projeté au CANADA en liaison avec les marchandises.**

1,161,286. 2002/12/10. EDDY SAVOIE, 549, rue de Verrazano, Boucherville, QUÉBEC, J4B7W2 **Representative for Service/Représentant pour Signification:** IPC-INTELLECTUAL PROPERTY CENTRE CPI-CENTRE DE PROPRIÉTÉ INTELLECTUELLE, 1080, BEAVER HALL HILL, SUITE 1717, MONTREAL, QUÉBEC, H2Z1S8

LES RÉSIDENCES



GROUPE SAVOIE

Le droit à l'usage exclusif des mots RÉSIDENCES, GROUPE et SAVOIE en dehors de la marque de commerce n'est pas accordé.

SERVICES: Gestion de résidences pour personnes âgées. **Employée au CANADA depuis au moins aussi tôt que 1988 en liaison avec les services.**

The right to the exclusive use of the words RÉSIDENCES, GROUPE and SAVOIE is disclaimed apart from the trade-mark.

SERVICES: Management of residences for the elderly. **Used in CANADA since at least as early as 1988 on services.**

1,161,444. 2002/12/06. SAFECO CORPORATION, Safeco Plaza, 4333 Brooklyn Avenue N.E., Seattle, Washington 98185, UNITED STATES OF AMERICA **Representative for Service/ Représentant pour Signification:** SMART & BIGGAR, SUITE 900, 55 METCALFE STREET, P.O. BOX 2999, STATION D, OTTAWA, ONTARIO, K1P5Y6



Colour is claimed as a feature of the above trade-mark. The left background portion is lined for the colour red, while the right background portion appears in black. The letters of the mark are white in colour.

SERVICES: Sales, servicing and underwriting of professional liability, property and casualty, fidelity, surety, life, accident, disability and health insurance; financial services namely financial asset management, structured settlements, investments, mutual funds, business loan services, pension and retirement plans, and annuities. **Priority** Filing Date: December 03, 2002, Country: UNITED STATES OF AMERICA, Application No: 78/190,637 in association with the same kind of services. **Proposed** Use in CANADA on services.

La couleur est revendiquée comme une caractéristique de la marque de commerce ci-dessus. La partie gauche de l'arrière-plan est hachurée pour indiquer la couleur rouge, tandis que la partie droite de l'arrière-plan est en noir. Les lettres de la marque sont en blanc.

SERVICES: Vente, gestion et souscription d'assurances responsabilité professionnelle, biens immobiliers et responsabilité, détournement et vol, caution, vie, accident, invalidité et maladie; services financiers, notamment gestion d'actifs financiers, règlements structurés, investissements, fonds mutuels, services de prêts aux entreprises, régimes de pension et de retraite et rentes. **Date** de priorité de production: 03 décembre 2002, pays: ÉTATS-UNIS D'AMÉRIQUE, demande no: 78/190,637 en liaison avec le même genre de services. **Emploi** projeté au CANADA en liaison avec les services.

1,161,502. 2002/12/09. Marcus Ansems, 24 Woodruff Avenue, St. Catharines, ONTARIO, L2R2J1

MARCUS ANSEMS

The right to the exclusive use of the words ANSEMS. is disclaimed apart from the trade-mark.

WARES: Wine. **SERVICES:** Wine making and wine marketing. **Used** in CANADA since December 31, 1999 on services; January 31, 2001 on wares.

Le droit à l'usage exclusif des mots ANSEMS. en dehors de la marque de commerce n'est pas accordé.

MARCHANDISES: Vin. **SERVICES:** Vinification et commercialisation de vin. **Employée** au CANADA depuis 31 décembre 1999 en liaison avec les services; 31 janvier 2001 en liaison avec les marchandises.

1,161,620. 2002/12/12. INFORMATIQUE RIVE-SUD INC., 525, rue Louis-Pasteur, Boucherville, QUÉBEC, J4B8E7 **Representative for Service/Représentant pour Signification:** BROUILLETTE KOSIE PRINCE, 1100, BOUL. RENE-LEVESQUE OUEST, BUREAU 2500, MONTREAL, QUÉBEC, H3B5C9

PUBLI-PRO

MARCHANDISES: Logiciels de gestion des abonnements dans le domaine de l'édition. **Employée** au CANADA depuis au moins aussi tôt que le 31 décembre 1992 en liaison avec les marchandises.

WARES: Software for the management of subscriptions in the publishing field. **Used** in CANADA since at least as early as December 31, 1992 on wares.

1,161,665. 2002/12/09. Nasr Foods Inc., 2004 Lawrence Avenue East, Suite A, Scarborough, ONTARIO, M1R2Z1 **Representative for Service/Représentant pour Signification:** CASSELS BROCK & BLACKWELL LLP, SCOTIA PLAZA, SUITE 2100, 40 KING STREET WEST, TORONTO, ONTARIO, M5H3C2



The Arabic characters transliteration is NASR and can be translated as "victory" as per the applicant.

WARES: (1) Food staples namely, beans, lentils, peas, rice, grains, namely wheat, oats, barley, rye, corn and millet, nuts and seeds. (2) Canned goods, namely vegetables and fruits, sauces, juices, rose water. (3) Teas, coffees. (4) Doughs, pita bread, biscuits, breads, cookies and crackers. (5) Spices and condiments, salad dressings, vinegar, mustard, curry dip, pickles, olives. (6) Jams, jellies, honey. (7) Tahina, namely a sauce made of ground sesame seeds. (8) Halva. (9) Dried fruits, namely figs, apricots, dates, raisins and prunes. (10) Meat. (11) Pastries and confectionery, namely cookies, candy and chocolates. (12) Fish. (13) Frozen foods, namely vegetables and fruits. (14) Vegetable and fruit salads. (15) Vegetable oil, namely corn oil and canola oil. (16) Olive oil, sesame oil and almond oil. (17) Pasta namely spaghetti, rigatoni, linguine, ravioli, noodles, macaroni. (18) Fresh, condensed and powdered milks, butter, margarines, ice cream, cheeses. (19) Non-alcoholic beverages namely soft drinks.

SERVICES: Operation of a business dealing in the retail and wholesale sales of Mediterranean and Middle-Eastern ethnic foods. **Used** in CANADA since at least as early as 1980 on wares (1), (2), (3), (4), (5), (6), (7), (8), (9) and on services; 1982 on wares (10), (11); 1985 on wares (12); 1990 on wares (13), (14), (15). **Proposed** Use in CANADA on wares (16), (17), (18), (19).

La translittération des caractères arabes est NASR et ces caractères peuvent être traduits par "victory", selon le requérant.

MARCHANDISES: (1) Produits de première nécessité, nommément haricots, lentilles, pois, riz, céréales, nommément blé, avoine, orge, rye, maïs et millet, noix et graines. (2) Produits appertisés, nommément légumes et fruits, sauces, jus, eau de roses. (3) Thés, cafés. (4) Pâte, pain pita, biscuits à levure chimique, pains, biscuits et craquelins. (5) Épices et condiments, vinaigrettes, vinaigre, moutarde, trempette au cari, marinades, olives. (6) Confitures, gelées, miel. (7) Tahina, nommément sauce faite de graines de sésame moulues. (8) Halva. (9) Fruits séchés, nommément figues, abricots, dattes, raisins secs et pruneaux. (10) Viande. (11) Pâtisseries et confiseries, nommément biscuits, bonbons et chocolats. (12) Poisson. (13) Aliments surgelés, nommément légumes et fruits. (14) Salades de légumes et salades de fruits. (15) Huile végétale, nommément huile de maïs et huile de colza. (16) Huile d'olive, huile de sésame et huile d'amande. (17) Pâtes alimentaires, nommément spaghetti, rigatoni, linguine, ravioli, nouilles, macaroni. (18) Lait frais, concentré sucré et en poudre, beurre, margarine, crème glacée, fromage. (19) Boissons sans alcool, nommément boissons gazeuses. **SERVICES:** Exploitation d'une entreprise spécialisée dans la vente au détail et en gros d'aliments ethniques de la région méditerranéenne et du Moyen-Orient. **Employée** au CANADA depuis au moins aussi tôt que 1980 en liaison avec les marchandises (1), (2), (3), (4), (5), (6), (7), (8), (9) et en liaison avec les services; 1982 en liaison avec les marchandises (10), (11); 1985 en liaison avec les marchandises (12); 1990 en liaison avec les marchandises (13), (14), (15). **Emploi** projeté au CANADA en liaison avec les marchandises (16), (17), (18), (19).

1,161,829. 2002/12/10. M-REAL CORPORATION, Revontulentie 6, 02100 ESPOO, FINLAND **Representative for Service/ Représentant pour Signification:** MCCARTHY TETRAULT LLP, SUITE 4700, TORONTO DOMINION BANK TOWER, TORONTO-DOMINION CENTRE, TORONTO, ONTARIO, M5K1E6

CARTA SOLIDA

WARES: Paperboard, in particular for packages and graphical purposes. **Priority** Filing Date: June 24, 2002, Country: FINLAND, Application No: T200201845 in association with the same kind of wares. **Used** in FINLAND on wares. **Registered** in or for FINLAND on August 15, 2003 under No. 227989 on wares. **Proposed** Use in CANADA on wares.

MARCHANDISES: Carton, en particulier pour paquets et pour fins graphiques. **Date** de priorité de production: 24 juin 2002, pays: FINLANDE, demande no: T200201845 en liaison avec le même genre de marchandises. **Employée:** FINLANDE en liaison avec les marchandises. **Enregistrée** dans ou pour FINLANDE le 15 août 2003 sous le No. 227989 en liaison avec les marchandises. **Emploi** projeté au CANADA en liaison avec les marchandises.

1,161,830. 2002/12/10. M-REAL CORPORATION, Revontulentie 6, 02100 ESPOO, FINLAND **Representative for Service/ Représentant pour Signification:** MCCARTHY TETRAULT LLP, SUITE 4700, TORONTO DOMINION BANK TOWER, TORONTO-DOMINION CENTRE, TORONTO, ONTARIO, M5K1E6

CARTA INTEGRA

WARES: Paperboard, in particular for packages and graphical purposes. **Priority** Filing Date: June 24, 2002, Country: FINLAND, Application No: T200201846 in association with the same kind of wares. **Used** in FINLAND on wares. **Registered** in or for FINLAND on August 15, 2003 under No. 227990 on wares. **Proposed** Use in CANADA on wares.

MARCHANDISES: Carton, en particulier pour paquets et pour fins graphiques. **Date** de priorité de production: 24 juin 2002, pays: FINLANDE, demande no: T200201846 en liaison avec le même genre de marchandises. **Employée:** FINLANDE en liaison avec les marchandises. **Enregistrée** dans ou pour FINLANDE le 15 août 2003 sous le No. 227990 en liaison avec les marchandises. **Emploi** projeté au CANADA en liaison avec les marchandises.

1,162,003. 2002/12/16. SANOFI-SYNTHELABO, société anonyme française, 174, avenue de France, 75013 Paris, FRANCE **Representative for Service/ Représentant pour Signification:** GOUDREAU GAGE DUBUC, TOUR DE LA BOURSE, BUREAU 3400, 800 PLACE-VICTORIA, C.P. 242, MONTREAL, QUÉBEC, H4Z1E9



Les couleurs sont revendiquées comme une caractéristique de la marque de commerce: la représentation d'un personnage apparaissant à gauche est verte et le point apparaissant au-dessus de cette représentation est moitié vert (côté gauche) et jaune (côté droit), la représentation d'un personnage au centre de même que le point apparaissant au-dessus sont jaunes, la représentation d'un personnage à droite et le point apparaissant au-dessus sont rouges, le tout apparaissant sur un ovale bleu.

MARCHANDISES: Cassettes audio, cassettes vidéo et CD ROM préenregistrés contenant des informations concernant la malaria et les moyens de traitements de cette maladie, logiciels d'information sur la malaria et de conseils pour le traitement de cette maladie; papier nommément étiquettes, papier à lettres, signets, calendriers, blocs-notes, cartes postales, cartes de souhaits, affiches, carton, articles en papier ou en carton, à savoir: cartonnage, sacs, sachets, enveloppes, pochettes pour l'emballage en papier, imprimés nommément journaux et périodiques, magazines, revues, livres, tous ces produits concernant la malaria et les moyens de traitement de cette maladie; matériel d'instruction et d'enseignement (à l'exception des appareils) nommément manuels concernant la malaria et les moyens de traitement de cette maladie. **SERVICES:** Organisation de séminaires, de groupes de travail, de groupes de recherches et de congrès, dans le domaine médical, édition de revues, de livres, de guides, dans le domaine médical; aide aux chercheurs: prêts de documentation médicale; aide aux chercheurs: service de prêt ou de location de matériel de laboratoire; recherche dans le domaine médical; aide aux chercheurs: mise à disposition de locaux temporaires. **Date** de priorité de production: 24 juin 2002, pays: FRANCE, demande no: 02 3171217 en liaison avec le même genre de marchandises et en liaison avec le même genre de services. **Emploi** projeté au CANADA en liaison avec les marchandises et en liaison avec les services.

The colours are claimed as a feature of the trade-mark: a figure appearing on the left is green and the point above this figure is half green (left side) and half yellow (right side); the figure depicted at the centre and the point appearing above it are yellow; the figure to the right and the point above it are red; a blue oval appears below everything.

WARES: Pre-recorded audio cassettes, video cassettes and CD-ROMs containing des information on malaria and the means of treating this disease, software containing information on malaria and advice on the treatment of this disease; paper, namely labels, letter paper, bookmarks, calendars, note blocks, post cards, greeting cards, posters, paperboard, articles made of paper or paperboard, namely: cardboard articles, bags, sachets, envelopes, pouches for packaging made of paper, printed goods, namely newspapers and periodicals, magazines, reviews, books, all products that deal with malaria and the means of treating this disease; teaching and instruction material (with the exception of apparatus), namely manuals on malaria and the means of treating this disease. **SERVICES:** Organizing seminars, working groups, research groups and congresses, in the medical field, publishing magazines, books, guide books, in the medical field; assisting researchers: loans of medical documentation; assisting

researchers: laboratory equipment loan or rental service; research in the medical field; assisting researchers: providing temporary quarters. **Priority** Filing Date: June 24, 2002, Country: FRANCE, Application No: 02 3171217 in association with the same kind of wares and in association with the same kind of services. **Proposed** Use in CANADA on wares and on services.

1,162,137. 2002/12/13. Les Services Comptable Rive Sud Inc., 3699 rue Lionel, Saint-Hubert, QUÉBEC, J4T3A6



Le droit à l'usage exclusif des mots SERVICES COMPTABLE et .COM en dehors de la marque de commerce n'est pas accordé.

SERVICES: Service de préparation et transmission des déclarations d'impôt aux particuliers; service de préparation et transmission des déclarations d'impôt aux entreprises; service de Tenue de livre pour les entreprises Immatriculées ainsi que les entreprises incorporée; service de comptabilité en général; service de Bureautique. **Employée** au CANADA depuis 20 décembre 2001 en liaison avec les services.

The right to the exclusive use of the words SERVICES COMPTABLE and .COM is disclaimed apart from the trade-mark.

SERVICES: Services related to the preparation and transmission to individuals of income-tax statements; services related to the preparation and transmission to businesses of income-tax statements; bookkeeping services for registered businesses as well as incorporated businesses; general accounting services; office automation services. **Used** in CANADA since December 20, 2001 on services.

1,162,162. 2002/12/17. The Procter & Gamble Company, One Procter & Gamble Plaza, Cincinnati, Ohio, 45202, UNITED STATES OF AMERICA **Representative for Service/ Représentant pour Signification:** JOHNSTON AVISAR WASSENAAR LLP, 56 THE ESPLANADE, SUITE 401, TORONTO, ONTARIO, M5E1A7

COLOUR ADAPT PARTICLES

The right to the exclusive use of the word COLOUR is disclaimed apart from the trade-mark.

WARES: cosmetics, namely, foundation. **Proposed** Use in CANADA on wares.

Le droit à l'usage exclusif du mot COLOUR en dehors de la marque de commerce n'est pas accordé.

MARCHANDISES: Cosmétiques, nommément fond de teint. **Emploi** projeté au CANADA en liaison avec les marchandises.

1,162,164. 2002/12/17. The Procter & Gamble Company, One Procter & Gamble Plaza, Cincinnati, Ohio, 45202, UNITED STATES OF AMERICA **Representative for Service/ Représentant pour Signification:** JOHNSTON AVISAR WASSENAAR LLP, 56 THE ESPLANADE, SUITE 401, TORONTO, ONTARIO, M5E1A7

MAX FACTOR COLOUR ADAPT

The right to the exclusive use of the word COLOUR is disclaimed apart from the trade-mark.

WARES: cosmetics, namely, foundation. **Proposed Use in CANADA** on wares.

Le droit à l'usage exclusif du mot COLOUR en dehors de la marque de commerce n'est pas accordé.

MARCHANDISES: Cosmétiques, nommément fond de teint. **Emploi projeté au CANADA** en liaison avec les marchandises.

1,162,202. 2002/12/18. ROCKET TRADEMARKS PTY LTD., (an Australian company), 1 Billabong Place, Burleigh Heads, Queensland 4220, AUSTRALIA **Representative for Service/ Représentant pour Signification:** GOUDREAU GAGE DUBUC, TOUR DE LA BOURSE, BUREAU 3400, 800 PLACE-VICTORIA, C.P. 242, MONTREAL, QUEBEC, H4Z1E9

ELEMENT FOR LIFE

WARES: (1) Keyrings and keychains; eyewear, namely glasses, sunglasses, anti-glare visors and glasses; goggles for snowboarding, skiing and swimming, frames for eyewear, and lenses for eyewear, spectacle accessories, namely, spectacle cases, straps, chains and cords; pre-recorded films, videos, electronic and multi-media publications on recorded media and storage media therefor, namely tapes, cards, compact discs and DVDs, electronic storage media containing magnetic or other encoded information namely compact discs, magnetic disks; clocks, watches, accessories for watches including watch bands, watch cases, watch chains, watch straps, jewellery, namely necklaces, bracelets, rings, earrings, brooches, ornamental pins, tie pins, cuff links, and costume jewellery, badges, buckles, trinkets and ornaments, medallions, statuettes and figurines, key cases, key fobs, key rings and key chains; catalogues, leaflets, brochures, folders, stationery namely writing paper, envelopes; pencil cases, banners, posters, coasters, playing cards, collector cards, transfers, stickers and decalcomanias; bags, namely, beach bags, sports bags, travel bags, carry bags, tote bags, waist packs, backpacks, knapsacks, school bags, satchels, shoulder bags, waist bags, clutch bags, hand bags, cosmetic bags (sold empty), jewellery bags, covers, wallets and holders for compact discs, bags for packing merchandise, shopping bags, wallets, purses cases, namely travel cases, overnight cases, briefcases, document cases, compact disc cases, credit card cases, business card cases, cosmetic, toiletry and vanity cases (sold empty), jewellery cases, key cases, key fobs and key rings, travel goods, namely luggage trunks, luggage cases, luggage bags, luggage tags and straps for luggage, umbrellas; key cases, key fobs,

keyrings and keychains; towels, bed linen, table linen; clothing, namely shirts, singlets, vests, blouses, tops, board shorts, jackets, coats, parkas, pullovers, sweaters, jeans, trousers, overalls, dresses, skirts, sarongs, belts, scarves, gloves, hosiery, leggings, tights, stockings, underwear, sleepwear, tracksuits, tracksuit tops and tracksuit trousers, sweatsuits, swimwear, surfwear, skiwear, footwear, namely socks, boots, shoes, sandals and thongs, headwear, namely beanies, peaks, wetsuits, wetsuits vests, wetsuit boots, wetsuit gloves, wetsuit hoods, wetsuit shorts and wetsuit tops; sporting articles, namely surfboards, bodyboards, wakeboards, surf skis, wave skis, sailboards, snowboards and snow skis, parts and accessories for the foregoing goods, namely wheel bearings, bags and covers for sporting goods, ski bindings and other bindings for sporting goods, leg ropes, tethers and fasteners for sporting goods, fins, fin boxes, fin attachment devices, anti-slip coverings, grip coverings, anti-slip and grip devices for sporting articles, knee guards, elbow guards; waxes for boards and skis; toys namely fingerboards, plush toys, games and playthings. (2) clothing, namely t-shirts, sweatshirts, sweatpants, pants, shorts, hats, caps, visors; sporting goods namely skateboards and skateboard accessories, namely wheels, rails, and trucks and toys, namely fingerboards. (3) clothing, namely t-shirts, sweatshirts, sweatpants, pants, shorts, hats, caps, visors. (4) sporting goods namely skateboards and skateboard accessories, namely wheels, wheels assemblies, rails and trucks, skateboard decks and toys, namely fingerboards. **Used** in CANADA since at least as early as September 1998 on wares (3); February 1999 on wares (4). **Used** in UNITED STATES OF AMERICA on wares (2). **Registered** in or for UNITED STATES OF AMERICA on August 20, 2002 under No. 2,610,416 on wares (2). **Proposed Use in CANADA** on wares (1).

MARCHANDISES: (1) Anneaux porte-clés et chaînettes porte-clés; articles de lunetterie, nommément lunettes, lunettes de soleil, visières et lunettes antireflets; lunettes pour planche à neige, ski et natation, montures de lunettes, et lentilles de lunettes, accessoires de lunettes, nommément étuis, sangles, chaînes et cordons à lunettes; films préenregistrés, vidéos, publications électroniques et multimédia sur supports enregistrés et supports de stockage, nommément bandes, cartes, disques compacts et DVD, supports de stockage électroniques contenant de l'information magnétique ou autres renseignements codés, nommément disques compacts, disques magnétiques; horloges, montres, accessoires pour montres, y compris bracelets de montre, boîtiers de montre, chaînes de montre, bracelets de montre, bijoux, nommément colliers, bracelets, bagues, boucles d'oreilles, broches, épinglettes décoratives, épingles à cravate, boutons de manchette et bijoux de fantaisie, insignes, boucles, bibelots et ornements, médaillons, statuettes et figurines, étuis à clés, breloques porte-clés, anneaux à clés et chaînes porte-clés; catalogues, dépliants, brochures, chemises, papeterie nommément papier à lettres, enveloppes; étuis à crayons, bannières, affiches, sous-verres, cartes à jouer, cartes de collection, décalcomanias, autocollants et décalcomanias; sacs, nommément sacs de plage, sacs de sport, sacs de voyage, sacs de transport, fourre-tout, sacoches de ceinture, sacs à dos, havresacs, sacs d'écolier, porte-documents, sacs à bandoulière, sacoche de ceinture, sacs-pochettes, sacs à main, sacs à cosmétiques (vendus vides), sacs à bijoux, étuis, portefeuilles et

supports pour disques compacts, sacs pour emballer des marchandises, sacs à provisions, portefeuilles, bourses, étuis, nommément sacs de voyage, porte-documents, boîtiers à disques compacts, porte-cartes de crédit, étuis pour cartes d'affaires, cosmétiques, articles de toilette et étuis de toilette (vendus vides), coffrets à bijoux, étuis à clés, breloques porte-clés et anneaux à clés, marchandises de voyage, nommément malles, valises, étiquettes à bagages et sangles pour bagages, parapluies; étuis à clés, breloques porte-clés, anneaux à clés et chaînettes porte-clés; serviettes, literie, linge de table; vêtements nommément chemises, maillots de corps, gilets, chemisiers, hauts, combinaisons modèle court, vestes, manteaux, parkas, pulls, chandails, jeans, pantalons, salopettes, robes, jupes, sarongs, ceintures, foulards, gants, bonneterie, caleçons, collants, mi-chaussettes, sous-vêtements, vêtements de nuit, tenues d'entraînement, hauts et pantalons de tenues d'entraînement, survêtements, maillots de bain, combinaisons de surf, vêtements de ski, articles chaussants, nommément chaussettes, bottes, chaussures, sandales et tongs, couvre-chefs, nommément petites casquettes, visières, combinaisons isothermiques, gilets de combinaisons isothermiques, bottes de combinaisons isothermiques, gants de combinaisons isothermiques, capuchons de combinaisons isothermiques, shorts et hauts de combinaisons isothermiques; articles de sport, nommément planches de surf, planches d'eaux vives, planches de sillage, skis de surf, skis nautiques, planches à voile, planches à neige et skis, pièces et accessoires pour les marchandises susmentionnées, nommément roulements de roues, sacs et housses pour articles de sport, fixations de ski et autres fixations pour articles de sport, cordes pour jambes, câbles d'attache et attaches pour articles de sport, dérives, caissons de dérive, dispositifs de fixation de dérive, revêtements antidérapants, revêtements de poignée, dispositifs antidérapants et de prise pour articles de sport, genouillères, coudières; farts pour planches et skis; jouets, nommément claviers, jouets en peluche, jeux et articles de jeu. (2) Vêtements, nommément tee-shirts, pulls d'entraînement, pantalons de survêtement, pantalons, shorts, chapeaux, casquettes, visières; articles de sport, nommément planches à roulettes et accessoires de planche à roulettes, nommément roues, rails et blocs-essieux et planches à doigt. (3) Vêtements, nommément tee-shirts, pulls d'entraînement, pantalons de survêtement, pantalons, shorts, chapeaux, casquettes, visières. (4) Articles de sport, nommément planches à roulettes et accessoires de planche à roulettes, nommément roues, ensembles de roues, rails et bogies, planches pour planches à roulettes et jouets, nommément planches miniatures. **Employée** au CANADA depuis au moins aussi tôt que septembre 1998 en liaison avec les marchandises (3); février 1999 en liaison avec les marchandises (4). **Employée**: ÉTATS-UNIS D'AMÉRIQUE en liaison avec les marchandises (2). **Enregistrée** dans ou pour ÉTATS-UNIS D'AMÉRIQUE le 20 août 2002 sous le No. 2,610,416 en liaison avec les marchandises (2). **Emploi** projeté au CANADA en liaison avec les marchandises (1).

1,162,337. 2002/12/16. 1538260 ONTARIO INC., A12-1250 Eglinton Avenue West, Suite 352, Mississauga, ONTARIO, L5V1N3 **Representative for Service/Représentant pour Signification:** SHEPPARD SHALINSKY, 488 HURON STREET, TORONTO, ONTARIO, M5R2R3



MORE THAN TIRES

The right to the exclusive use of the word TIRES is disclaimed apart from the trade-mark.

SERVICES: Automotive Service Centres. **Used** in CANADA since August 01, 2002 on services.

Le droit à l'usage exclusif du mot TIRES en dehors de la marque de commerce n'est pas accordé.

SERVICES: Centres de services de l'automobile. **Employée** au CANADA depuis 01 août 2002 en liaison avec les services.

1,162,347. 2002/12/16. DEUTSCHE BANK AG, Taunusanlage 12, D-60325 Frankfurt am Main, GERMANY **Representative for Service/Représentant pour Signification:** FETHERSTONHAUGH & CO., SUITE 900, 55 METCALFE STREET, P.O. BOX 2999, STATION D, OTTAWA, ONTARIO, K1P5Y6

db request for streaming

SERVICES: (1) Services concerning the management and operation of industrial, trading and services companies, namely, advice on the planning, organization and management of these companies as well as with regard to questions concerning operations and personnel; management consulting. (2) Financial services, namely, providing financial information in the nature of foreign currency exchange rates and interest rates and currency and securities trading, and trading of foreign currencies and securities; financial analysis, forecasting and consultation; financial guarantee and surety; financial research, management and planning, and financing services; insurance services, namely, insurance brokerage, insurance administration, insurance underwriting; real estate appraisal, brokerage and investment services. (3) Telecommunication services, namely, personal communication services relating to financial services and transactions. (4) Provision of information and account or client specific data on-line and in the Internet relating to trade with foreign currencies, interest rates, and money transaction, securities, investments and related financial transactions. (5) Computer programming. **Priority** Filing Date: July 22, 2002, Country: GERMANY, Application No: 302 35 997.4/36 in association with the same kind of services. **Used** in GERMANY on services. **Registered** in or for GERMANY on August 19, 2002 under No. 302 35 997 on services. **Proposed** Use in CANADA on services.

SERVICES: (1) Services ayant trait à la gestion et à l'exploitation d'entreprises industrielles, commerciales et de services, notamment conseils en ce qui concerne la planification, l'organisation et la gestion de ces entreprises et en ce qui concerne l'exploitation et le personnel; conseils en gestion. (2) Services financiers, notamment : informations financières concernant les taux de change étranger, les taux d'intérêt, les opérations monétaires et mobilières, les transactions sur les devises et les titres étrangers, les analyses financières, les prévisions et les consultations; les garanties financières et la sûreté des transactions; la recherche financière, la gestion et la planification, ainsi que les services financiers; les services d'assurance, notamment : le courtage d'assurance, l'administration des régimes d'assurance, la souscription des polices d'assurance; l'évaluation de biens immobiliers, les services de courtage et de placement. (3) Services de télécommunication, notamment services de communication personnelle ayant trait aux services et transactions financiers. (4) Fourniture d'information et de données de compte ou propres aux clients en ligne et sur Internet ayant trait au commerce de devises étrangères, aux taux d'intérêt et aux transactions monétaires, valeurs, investissements et opérations financières connexes. (5) Programmation informatique. **Date** de priorité de production: 22 juillet 2002, pays: ALLEMAGNE, demande no: 302 35 997.4/36 en liaison avec le même genre de services. **Employée:** ALLEMAGNE en liaison avec les services. **Enregistrée** dans ou pour ALLEMAGNE le 19 août 2002 sous le No. 302 35 997 en liaison avec les services. **Emploi** projeté au CANADA en liaison avec les services.

1,162,366. 2002/12/16. JONATHAN SIBONY, 5807 Westluxe, Cote-St-Luc, QUEBEC, H4W2N9 **Representative for Service/ Représentant pour Signification:** AUDI GOZLAN, 1470 PEEL, SUITE 305, MONTREAL, QUEBEC, H3A1T1

KOSHER DELIGHT

The right to the exclusive use of the word KOSHER is disclaimed apart from the trade-mark.

WARES: Fast foods namely hamburgers, chicken burgers, hot dogs, french fries, onion rings, chicken, fried chicken, fillet fish and cole slaw. **Proposed** Use in CANADA on wares.

Le droit à l'usage exclusif du mot KOSHER en dehors de la marque de commerce n'est pas accordé.

MARCHANDISES: Repas-minute, notamment hamburgers, hamburgers au poulet, hot-dogs, frites, rondelles d'oignon, poulet, poulet frit, filet de poisson et salade de chou. **Emploi** projeté au CANADA en liaison avec les marchandises.

1,162,445. 2002/12/16. JOTUN A/S, Hystadveien 167, 3209 Sandefjord, NORWAY **Representative for Service/ Représentant pour Signification:** GOWLING LAFLEUR HENDERSON LLP, SUITE 2600, 160 ELGIN STREET, P.O. BOX 466, STATION D, OTTAWA, ONTARIO, K1P1C3



WARES: (1) Acetone, acrylic resins, alcohol, decolorants for industrial purposes, polish removing substances, mordants for metals, adhesive for industrial purposes, colour-brightening chemicals for industrial purposes, chemical preparations for the manufacture of paints, galvanizing preparations, unprocessed resins (artificial or synthetic), hardening substances, industrial chemicals, unprocessed plastics, dispersions of plastics, plastic emulsions. (2) Paints, varnishes, lacquers and thinners for paints, varnishes and lacquers, anti-corrosive preparations, anti-fouling paints, wood dyestuffs, wood preservatives, pigments, protective preparations for metals. **Priority** Filing Date: June 28, 2002, Country: NORWAY, Application No: 200206002 in association with the same kind of wares (1); November 19, 2002, Country: NORWAY, Application No: 200210940 in association with the same kind of wares (2). **Used** in NORWAY on wares. **Registered** in or for NORWAY on February 20, 2003 under No. 217886 on wares (1); NORWAY on May 22, 2003 under No. 219030 on wares (2). **Proposed** Use in CANADA on wares.

MARCHANDISES: (1) Acétone, résines acryliques, alcool, décolorants pour usage industriel, dissolvants à vernis, mordants pour métaux, adhésifs pour usage industriel, produits chimiques pour l'avivage des couleurs pour usage industriel, préparations chimiques pour la fabrication de peintures, préparations de galvanisation, résines non transformées (artificielles ou de synthèse), substances durcissantes, produits chimiques industriels, matières plastiques non transformées, dispersions de plastique, émulsions de plastique. (2) Peintures, vernis, laques et diluants pour peintures, vernis et laques, produits anti-corrosifs, peintures antisalissures, matières colorantes pour le bois, produits pour la préservation du bois, pigments, produits protecteurs pour métaux. **Date** de priorité de production: 28 juin 2002, pays: NORVÈGE, demande no: 200206002 en liaison avec le même genre de marchandises (1); 19 novembre 2002, pays: NORVÈGE, demande no: 200210940 en liaison avec le même genre de marchandises (2). **Employée:** NORVÈGE en liaison avec les marchandises. **Enregistrée** dans ou pour NORVÈGE le 20 février 2003 sous le No. 217886 en liaison avec les marchandises (1); NORVÈGE le 22 mai 2003 sous le No. 219030 en liaison avec les marchandises (2). **Emploi** projeté au CANADA en liaison avec les marchandises.

1,162,647. 2002/12/17. HDN DEVELOPMENT CORPORATION, 7303 Turfway Road, Florence, Kentucky 41042, UNITED STATES OF AMERICA **Representative for Service/ Représentant pour Signification:** MOFFAT & CO., 1200-427 LAURIER AVENUE WEST, P.O. BOX 2088, STATION D, OTTAWA, ONTARIO, K1P5W3

CAFÉS SIGNATURES

The right to the exclusive use of the word CAFÉS is disclaimed apart from the trade-mark.

WARES: Packaged coffee; and beverages, namely coffee. **Proposed Use** in CANADA on wares.

Le droit à l'usage exclusif du mot CAFÉS en dehors de la marque de commerce n'est pas accordé.

MARCHANDISES: Café sous emballage; et boissons, nommément café. **Emploi** projeté au CANADA en liaison avec les marchandises.

1,162,648. 2002/12/17. HDN DEVELOPMENT CORPORATION, 7303 Turfway Road, Florence, Kentucky 41042, UNITED STATES OF AMERICA **Representative for Service/ Représentant pour Signification:** MOFFAT & CO., 1200-427 LAURIER AVENUE WEST, P.O. BOX 2088, STATION D, OTTAWA, ONTARIO, K1P5W3

SIGNATURE COFFEES

The right to the exclusive use of the word COFFEES is disclaimed apart from the trade-mark.

WARES: Packaged coffee; and beverages, namely coffee. **Proposed Use** in CANADA on wares.

Le droit à l'usage exclusif du mot COFFEES en dehors de la marque de commerce n'est pas accordé.

MARCHANDISES: Café sous emballage; et boissons, nommément café. **Emploi** projeté au CANADA en liaison avec les marchandises.

1,162,683. 2002/12/17. The Coca-Cola Company, P.O. Drawer 1734, One Coca-Cola Plaza, Atlanta, Georgia 30301, UNITED STATES OF AMERICA **Representative for Service/ Représentant pour Signification:** GOWLING LAFLEUR HENDERSON LLP, SUITE 2600, 160 ELGIN STREET, P.O. BOX 466, STATION D, OTTAWA, ONTARIO, K1P1C3

MINUTE MAID MORE

WARES: (1) Non-alcoholic beverages namely: non-carbonated soft drinks; fruit drinks and juices; non-alcoholic non-carbonated drinks. (2) Drinking waters; flavoured waters; mineral and aerated waters. (3) Soft drinks; energy drinks; sports drinks. (4) Fruit flavoured semi-frozen non-alcoholic beverages. (5) Frozen non-alcoholic beverage concentrates. (6) Frozen confections; concentrates and flavourings for making frozen confections. (7) Smoothies. (8) Syrups, powders and concentrates used in the

preparation of non-alcoholic beverages. (9) Nutritional supplements, namely: vitamin supplements, mineral supplements and vitamin and mineral supplements. **SERVICES:** Advertising services, promotional services and marketing services, namely: retail store based advertising programs relating to the distribution and sale of non-alcoholic beverages namely: non-carbonated soft drinks; fruit drinks and juices; non-alcoholic non-carbonated drinks; drinking waters; flavoured waters; mineral and aerated waters; soft drinks; energy drinks; sports drinks; fruit flavoured semi-frozen non-alcoholic beverages; frozen non-alcoholic beverage concentrates; frozen confections; concentrates and flavourings for making frozen confections; smoothies; syrups, powders and concentrates used in the preparation of non-alcoholic beverages; nutritional supplements; natural health products; vitamin and mineral supplements; retail store and special-event based product sampling programs, product sample distribution programs and coupon programs related to the distribution and sale of non-alcoholic beverages namely: non-carbonated soft drinks; fruit drinks and juices; non-alcoholic non-carbonated drinks; drinking waters; flavoured waters; mineral and aerated waters; soft drinks; energy drinks; sports drinks; fruit flavoured semi-frozen non-alcoholic beverages; frozen non-alcoholic beverage concentrates; frozen confections; concentrates and flavourings for making frozen confections; smoothies; syrups, powders and concentrates used in the preparation of non-alcoholic beverages; nutritional supplements; natural health products; vitamin and mineral supplements. **Proposed Use** in CANADA on wares and on services.

MARCHANDISES: (1) Boissons non alcoolisées, nommément : boissons non gazéifiées; boissons aux fruits et jus; boissons non alcoolisées et non gazéifiées. (2) Eaux à boire; eaux aromatisées; eaux minérales et gazeuses. (3) Boissons gazeuses; boissons énergétiques; boissons pour sportifs. (4) Boissons aromatisées aux fruits semi-surgelées non alcoolisées. (5) Boissons concentrées surgelées sans alcool. (6) Friandises glacées; concentrés et arômes pour préparer des friandises glacées. (7) Laits frappés au yogourt. (8) Sirops, poudres et concentrés utilisés dans la préparation de boissons sans alcool. (9) Suppléments alimentaires, nommément suppléments de vitamines, suppléments de minéraux et suppléments de vitamines et minéraux. **SERVICES:** Services de publicité, de promotion et de commercialisation, nommément programmes de publicité en magasin de détail ayant trait à la distribution et à la vente de boissons non alcoolisées, nommément boissons non gazéifiées; boissons aux fruits et jus de fruits; boissons non alcoolisées et non gazéifiées; eaux à boire; eaux aromatisées; eaux minérales et gazeuses; boissons gazeuses; boissons énergétiques; boissons pour sportifs; boissons non alcoolisées semi- glacées aromatisées aux fruits; concentrés surgelés pour la préparation de boissons non alcoolisées; friandises glacées; concentrés et arômes pour la préparation de friandises glacées; laits frappés au yogourt; sirops, poudres et concentrés pour la préparation de boissons non alcoolisées; suppléments nutritifs; produits naturels pour la santé; suppléments vitaminiques et minéraux; programmes d'échantillonnage de produits pour magasins de détail et événements spéciaux, programmes d'échantillonnage de produits pour magasins de détail et événements spéciaux ayant trait à la distribution et à la vente de boissons non alcoolisées,

notamment boissons non gazéifiées; boissons aux fruits et jus de fruits; boissons non alcoolisées et non gazéifiées; eaux à boire; eaux aromatisées; eaux minérales et gazeuses; boissons gazeuses; boissons énergétiques; boissons pour sportifs; boissons non alcoolisées semi-glacées aromatisées aux fruits; concentrés surgelés pour la préparation de boissons non alcoolisées; friandises glacées; concentrés et arômes pour la préparation de friandises glacées; laits frappés au yogourt; sirops, poudres et concentrés pour la préparation de boissons non alcoolisées; suppléments nutritifs; produits naturels pour la santé; suppléments vitaminiques et minéraux. **Emploi** projeté au CANADA en liaison avec les marchandises et en liaison avec les services.

1,162,937. 2002/12/19. ENTREPIA, INC. a Delaware corporation, 230 Park Avenue, Suite 850, New York, New York, 10169, UNITED STATES OF AMERICA **Representative for Service/Représentant pour Signification:** OSLER, HOSKIN & HARCOURT LLP, SUITE 1500, 50 O'CONNOR STREET, OTTAWA, ONTARIO, K1P6L2

ENTREPIA

SERVICES: (1) Financial services namely providing venture capital and investments in private equity; investment management services; financial and venture capital consulting services. (2) Business management services; business planning; business marketing consulting services; offering technical assistance in the establishment and/or operation of technology and telecommunications companies. (3) Financial and investment consultation services; formation of investment funds for others; management of investment funds for others; capital investment consultation; financial investment in the field of securities; funds investment; investment advice; investment management. **Used** in UNITED STATES OF AMERICA on services (2), (3). **Registered** in or for UNITED STATES OF AMERICA on July 16, 2002 under No. 2,594,333 on services (2); UNITED STATES OF AMERICA on October 08, 2002 under No. 2,631,277 on services (3). **Proposed** Use in CANADA on services (1), (2).

SERVICES: (1) Services financiers, notamment fourniture de capitaux de risque et de placements de souscriptions privées; services de gestion de placements; services de consultation en matière de finances et de capitaux de risque. (2) Services de gestion d'entreprise; planification d'entreprise; services de conseil en commercialisation; fourniture de services d'aide technique ayant trait à l'établissement et/ou à l'exploitation d'entreprises dans le secteur de la technologie et des télécommunications. (3) Services de conseil en finance et investissement; formation de fonds de placement pour des tiers; gestion de fonds de placement pour des tiers; conseil en investissement en capital; investissement financier dans le domaine des valeurs mobilières; investissement de fonds; conseil en investissement; gestion de placements. **Employée:** ÉTATS-UNIS D'AMÉRIQUE en liaison avec les services (2), (3). **Enregistrée** dans ou pour ÉTATS-UNIS D'AMÉRIQUE le 16 juillet 2002 sous le No. 2,594,333 en liaison avec les services (2); ÉTATS-UNIS D'AMÉRIQUE le 16 juillet 2002 sous le No. 2,631,277 en liaison avec les services (3). **Emploi** projeté au CANADA en liaison avec les services (1), (2).

1,162,947. 2002/12/19. Multi-Vision Communications Inc., 60 Columbia Way, Suite 300, Markham, ONTARIO, L3R0C9 **Representative for Service/Représentant pour Signification:** SIM & MCBURNEY, 330 UNIVERSITY AVENUE, 6TH FLOOR, TORONTO, ONTARIO, M5G1R7

SPEECHEZY

WARES: Computer software that simplifies and speeds up the process of developing speech recognition and text-to-speech enabled interactive voice response (IVR) applications. **SERVICES:** Services related to the implementation and administration of the speech enabled IVR applications. **Proposed** Use in CANADA on wares and on services.

MARCHANDISES: Logiciels qui simplifient et accélèrent le processus d'élaboration d'applications de reconnaissance vocale et de réponse vocale interactive à synthèse vocale. **SERVICES:** Services ayant trait à la mise en oeuvre et à l'administration d'applications de réponse vocale interactive à reconnaissance vocale. **Emploi** projeté au CANADA en liaison avec les marchandises et en liaison avec les services.

1,162,950. 2002/12/19. MANNINGTON MILLS, INC., P.O. Box 30, Salem, New Jersey 08079, UNITED STATES OF AMERICA **Representative for Service/Représentant pour Signification:** SIM & MCBURNEY, 330 UNIVERSITY AVENUE, 6TH FLOOR, TORONTO, ONTARIO, M5G1R7

INNERCORE

WARES: Laminate floor coverings. **Used** in UNITED STATES OF AMERICA on wares. **Registered** in or for UNITED STATES OF AMERICA on February 19, 2002 under No. 2,541,256 on wares. **Proposed** Use in CANADA on wares.

MARCHANDISES: Couvre-planchers lamellés. **Employée:** ÉTATS-UNIS D'AMÉRIQUE en liaison avec les marchandises. **Enregistrée** dans ou pour ÉTATS-UNIS D'AMÉRIQUE le 19 février 2002 sous le No. 2,541,256 en liaison avec les marchandises. **Emploi** projeté au CANADA en liaison avec les marchandises.

1,163,036. 2002/12/19. Sifto Canada Inc., 6700 Century Avenue, Suite 202, Mississauga, ONTARIO, L5N6A4 **Representative for Service/Représentant pour Signification:** FASKEN MARTINEAU DUMOULIN LLP, TORONTO DOMINION BANK TOWER, SUITE 4200, P.O. BOX 20, TORONTO-DOMINION CENTRE, TORONTO, ONTARIO, M5K1N6

CRYSTAL PLUS WITH RESIN CLEAN FORMULA

The right to the exclusive use of the words CRYSTAL, RESIN and CLEAN is disclaimed apart from the trade-mark.

WARES: Water conditioner salt. **Used** in CANADA since at least as early as 1995 on wares.

Le droit à l'usage exclusif des mots CRYSTAL, RESIN et CLEAN en dehors de la marque de commerce n'est pas accordé.

MARCHANDISES: Sel adoucisseur d'eau. **Employée** au CANADA depuis au moins aussi tôt que 1995 en liaison avec les marchandises.

1,163,252. 2002/12/20. COLGATE-PALMOLIVE CANADA INC., 99 Vanderhoof Avenue, Toronto, ONTARIO, M4G2H6
Representative for Service/Représentant pour Signification: SMART & BIGGAR, 438 UNIVERSITY AVENUE, SUITE 1500, BOX 111, TORONTO, ONTARIO, M5G2K8

FOAM ESSENTIALS

The right to the exclusive use of the word FOAM is disclaimed apart from the trade-mark.

WARES: Personal care products, namely, skin cleansers.
Proposed Use in CANADA on wares.

Le droit à l'usage exclusif du mot FOAM en dehors de la marque de commerce n'est pas accordé.

MARCHANDISES: Produits d'hygiène corporelle, nommément nettoyeurs pour la peau. **Emploi** projeté au CANADA en liaison avec les marchandises.

1,163,253. 2002/12/20. COLGATE-PALMOLIVE CANADA INC., 99 Vanderhoof Avenue, Toronto, ONTARIO, M4G2H6
Representative for Service/Représentant pour Signification: SMART & BIGGAR, 438 UNIVERSITY AVENUE, SUITE 1500, BOX 111, TORONTO, ONTARIO, M5G2K8

PALMOLIVE FOAM ESSENTIALS

The right to the exclusive use of the word FOAM is disclaimed apart from the trade-mark.

WARES: Personal care products, namely, skin cleansers.
Proposed Use in CANADA on wares.

Le droit à l'usage exclusif du mot FOAM en dehors de la marque de commerce n'est pas accordé.

MARCHANDISES: Produits d'hygiène corporelle, nommément nettoyeurs pour la peau. **Emploi** projeté au CANADA en liaison avec les marchandises.

1,163,336. 2002/12/23. JSTOR a New York Corporation, 149 Fifth Avenue, 8th Floor, New York, New York 1001, UNITED STATES OF AMERICA
Representative for Service/Représentant pour Signification: BLAKE, CASSELS & GRAYDON LLP, INTELLECTUAL PROPERTY GROUP, BOX 25, COMMERCE COURT WEST, 28TH FLOOR, TORONTO, ONTARIO, M5L1A9

PORTICO

SERVICES: Electronic scanning and intake of print and electronic versions of scholarly journals and other scholarly materials, bit mapping and storing same as part of an electronic database; indexing of same and converting images of same into machine readable text employing optical character recognition, and distributing text and images on a network; computer services, namely providing electronic databases featuring scholarly journals on a wide variety of topics; licensing access to an electronic database containing scholarly journals and other scholarly materials. **Priority** Filing Date: December 19, 2002, Country: UNITED STATES OF AMERICA, Application No: 78/196,304 in association with the same kind of services. **Proposed** Use in CANADA on services.

SERVICES: Balayage électronique et saisie de versions imprimées et électroniques de revues savantes et autre matériel savant, représentation en mode point et stockage de ces saisies dans une base de données électronique; indexage de ces documents et conversion des images de ces documents sous forme de texte lisible par la machine au moyen de la technique de reconnaissance optique de caractères et distribution des textes et des images sur un réseau; services d'informatique, nommément fourniture de bases de données électroniques proposant des revues savantes ayant trait à des sujets de toutes sortes; octroi de licences d'accès à une base de données électronique contenant des revues savantes et d'autres matériel savant. **Date** de priorité de production: 19 décembre 2002, pays: ÉTATS-UNIS D'AMÉRIQUE, demande no: 78/196,304 en liaison avec le même genre de services. **Emploi** projeté au CANADA en liaison avec les services.

1,163,379. 2003/01/03. DR PEPPER/SEVEN UP, INC., 5301 Legacy Drive, Plano, Texas 75024, UNITED STATES OF AMERICA
Representative for Service/Représentant pour Signification: BERESKIN & PARR, BOX 401, 40 KING STREET WEST, TORONTO, ONTARIO, M5H3Y2

HAWAIIAN PUNCH TROPICAL VIBE

The right to the exclusive use of the word PUNCH is disclaimed apart from the trade-mark.

WARES: Soft drinks, namely soda pop, carbonated and non-carbonated non-alcoholic fruit flavored beverages and fruit juices.
Proposed Use in CANADA on wares.

Le droit à l'usage exclusif du mot PUNCH en dehors de la marque de commerce n'est pas accordé.

MARCHANDISES: Boissons gazeuses, nommément boissons gazeuses, boissons sans alcool gazéifiées et non gazéifiées aromatisées aux fruits et jus de fruits. **Emploi** projeté au CANADA en liaison avec les marchandises.

1,163,503. 2002/12/24. Shiseido Company, Ltd., 7-5-5 Ginza, Chuo-ku, Tokyo 104-8010, JAPAN **Representative for Service/ Représentant pour Signification:** GOWLING LAFLEUR HENDERSON LLP, SUITE 2600, 160 ELGIN STREET, P.O. BOX 466, STATION D, OTTAWA, ONTARIO, K1P1C3

BAUME DOUCEUR

The right to the exclusive use of the word BAUME is disclaimed apart from the trade-mark.

WARES: Non-medicated skin care preparations; hair care preparations; body care preparations, namely, body soaps, body creams, body lotions, body powders, non-medicated deodorants and anti-perspirants; suncare preparations, namely, sunscreen, sun block and sun tanning preparations; preparations to protect the skin from sun; bath preparations, namely bath beads, bath foam, bath gels, bath lotion, bath oil, bath powder and non-medicated bath salts; perfume, cologne; cosmetics and makeup, namely eye makeup and facial makeup. **Proposed Use in CANADA on wares.**

Le droit à l'usage exclusif du mot BAUME en dehors de la marque de commerce n'est pas accordé.

MARCHANDISES: Préparations non médicamenteuses pour les soins de la peau; préparations pour les soins capillaires; préparations pour les soins du corps, nommément : savons, crèmes, lotions et poudres, ainsi que déodorants et antisudorifiques non médicamenteux; préparations antisolaires, nommément : écrans, filtres et produits de bronzage; préparations pour protéger la peau contre le soleil; préparations pour le bain, nommément : perles, mousses, gels, lotions, huiles, poudres et sels de bain non médicamenteux; parfums, eau de cologne; cosmétiques et produits de maquillage, nommément pour les yeux et pour le visage. **Emploi projeté au CANADA en liaison avec les marchandises.**

1,163,540. 2002/12/24. Thong Siek Food Industry Pte Ltd. (a company incorporated in Singapore), 14 Senoko Way, Singapore, 758035, SINGAPORE **Representative for Service/ Représentant pour Signification:** RIDOUT & MAYBEE LLP, ONE QUEEN STREET EAST, SUITE 2400, TORONTO, ONTARIO, M5C3B1

SEAFOOD TREATS

The right to the exclusive use of the word SEAFOOD is disclaimed apart from the trade-mark.

WARES: Recipes, food products derived from seafood, namely, finger foods made of fish and/or seafood; frozen seafood products, namely, fish balls, fish cakes, cuttlefish balls, lobster flavoured fish balls, crab flavoured fish balls, surimi (minced white fish meat) sticks, surimi (minced white fish meat) flakes, surimi (minced white fish meat) bites, yong tao foo (tofu stuffed with fish and seafood paste), breaded fish fingers, Thai tom yum flavoured fish cakes, Japanese fish cakes, lobster pearl balls, tofu fish cakes, black pepper tofu fish cakes, spirulina fish balls, low sodium fish cakes, low sodium fish balls, chilli fish balls, chilli fish cakes, mini chikuwa

(fish roll), breaded scallop flavoured fish nuggets; prepared meals consisting substantially of seafood and processed food products, all prepared from caviar, crabs, crayfish and other crustaceans, cuttlefish, fish, herrings, lobsters, octopi, mussels, prawns, salmon, sea cucumbers, shellfish, shrimps, squids, tuna and all other seafood; prepared meals consisting of caviar, crabs, crayfish and other crustaceans, cuttlefish, fish, herrings, lobsters, octopi, mussels, prawns, salmon, sea cucumbers, shellfish, shrimps, squids, tuna and all other seafood. **Proposed Use in CANADA on wares.**

Le droit à l'usage exclusif du mot SEAFOOD en dehors de la marque de commerce n'est pas accordé.

MARCHANDISES: Recettes, produits alimentaires dérivés de fruits de mer, nommément bâtonnets alimentaires faits de poisson et/ou fruits de mer; produits de fruits de mer congelés, nommément bouchées au poisson, fricadelles de poisson, bouchées de calmar, bouchées de poisson à saveur de homard, bouchées de poisson à saveur de crabe, bâtons de surimi (faits de poisson émincé), flocons de surimi (faits de poisson émincé), bâtonnets de surimi (faits de poisson émincé), yong tao foo (farci au tofu avec poisson et pâte de fruits de mer), bâtonnets de poisson panés, fricadelles de poisson aromatisé au Thai tom yum, fricadelles à la japonaise, bouchées au homard, fricadelles de poisson au tofu, fricadelles de poisson au tofu et au poivre noir, bouchées de poisson aux algues, fricadelles de poisson faibles en sodium, bouchées de poisson faibles en sodium, bouchées de poisson au chili, fricadelles de poisson au chili, mini rouleau de poisson au chikuwa, noix de poisson à saveur de pétoncle panées; plats cuisinés comprenant une part importante de fruits de mer et de produits alimentaires traités, tous préparés à partir de caviar, crabe, écrevisses et autres crustacés, calmar, poisson, hareng, homard, poulpe, moules, crevettes roses, saumon, holothuries, mollusques, crevettes, encornés, thon et tous les autres fruits de mer; plats cuisinés constitués de caviar, crabe, écrevisses et autres crustacés, écrevisses, poisson, hareng, homard, poulpe, moules, crevettes roses, saumon, holothuries, crustacés, crevettes, encornés, thon et tous les autres fruits de mer. **Emploi projeté au CANADA en liaison avec les marchandises.**

1,163,545. 2002/12/24. Mary Green Enterprises (a legal entity), 1244 Larkin Street, San Francisco, California, 94109, UNITED STATES OF AMERICA **Representative for Service/ Représentant pour Signification:** BERESKIN & PARR, BOX 401, 40 KING STREET WEST, TORONTO, ONTARIO, M5H3Y2

MANSILK

WARES: Undergarments, robes, kimonos and sleepwear. **SERVICES:** (1) On-line retail ordering services featuring clothing, underwear, outerwear and loungewear. (2) Retail store and retail outlet services featuring clothing, underwear, outerwear and loungewear. **Used in CANADA since at least as early as 1980 on wares; May 2000 on services (1). Proposed Use in CANADA on services (2).**

MARCHANDISES: Sous-vêtements, peignoirs, kimonos et vêtements de nuit. **SERVICES:** (1) Services de commande au détail en ligne de vêtements, sous-vêtements, vêtements de plein air et tenues de détente. (2) Services de magasin de détail et de points de vente au détail concernant vêtements, sous-vêtements, vêtements de plein air et robes d'intérieur. **Employée** au CANADA depuis au moins aussi tôt que 1980 en liaison avec les marchandises; mai 2000 en liaison avec les services (1). **Emploi** projeté au CANADA en liaison avec les services (2).

1,163,558. 2002/12/24. Sun Denshi Kabushiki Kaisha, trading as Sun Corporation, 250 Asahi, Kochino-cho, Kohnan-shi, Aichi-ken 483-8555, JAPAN **Representative for Service/Représentant pour Signification:** NELLIGAN O'BRIEN PAYNE LLP, SUITE 1900, 66 SLATER, OTTAWA, ONTARIO, K1P5H1

CLOCK TOWER

WARES: (1) Video game cartridges, interactive video game programs, video game discs, video game software, computer game software, computer game discs, downloadable computer game programs, and video game programs on CD-ROMs or DVD. (2) Magazines; books; newspapers; pamphlets; playing cards; trading cards; pencils; ball-point pens; erasers; notebooks; pen cases; paper boxes; paper bags for wrapping; paper banners, flags of paper; photographs, photograph stands; adhesives for stationery or household purposes; indoor aquaria. (3) Hand-held game apparatus adapted for use with liquid crystal display; toy dolls; board games. **Proposed** Use in CANADA on wares.

MARCHANDISES: (1) Cartouches de jeux vidéo, programmes de jeux vidéo interactifs, disques de jeux vidéo, logiciels de jeux vidéo, ludiciels, disques de jeux informatisés, ludiciels téléchargeables et programmes de jeux vidéo sur CD-ROM ou sur DVD. (2) Magazines; livres; journaux; dépliants; cartes à jouer; cartes à échanger; crayons; stylos à bille; gommes à effacer; cahiers; étuis à stylos; boîtes en papier; sacs en papier pour l'emballage; banderoles en papier, drapeaux en papier; photographies, supports pour photographies; adhésifs pour la papeterie ou pour la maison; aquariums d'intérieur. (3) Appareils de jeu tenus à la main conçus pour être utilisés avec des écrans à cristaux liquides; poupées jouets; jeux de table. **Emploi** projeté au CANADA en liaison avec les marchandises.

1,163,610. 2002/12/30. Vostek Electronics, 2040 Yonge St., Suite 209, Toronto, ONTARIO, M4S1Z9 **Representative for Service/Représentant pour Signification:** OLIVER HUNT, TRADE-MARK CENTRAL CONSULTANCY, 73 TOWNSEND DRIVE, OTTAWA, ONTARIO, K2J2V3

RF-LINKS

WARES: (1) CMOS and CCD wireless video cameras. (2) Video transmitters/senders. (3) Receivers. (4) RF and microwave amplifiers. (5) TV linear amplifiers. (6) FM radio and TV broadcast equipment. (7) FM and TV broadcast antennas. (8) Microwave TV and radio linking systems comprising transmitters, receivers, antennas, outdoor boxes, encoders, decoders, modulators, and demodulators. **Used** in CANADA since 1996 on wares.

MARCHANDISES: (1) Caméras vidéo CMOS et CCD sans fil. (2) Émetteurs expéditeurs vidéo. (3) Récepteurs. (4) Amplificateurs de fréquences radio et de micro-ondes. (5) Amplificateurs linéaires de télévision. (6) Équipement radiodiffusion FM et de télédiffusion. (7) Antennes de diffusion FM et TV. (8) Systèmes de liaisons hertziennes télévisuelles et radio comprenant émetteurs, récepteurs, antennes, boîtes extérieures, codeurs, décodeurs, modulateurs et démodulateurs. **Employée** au CANADA depuis 1996 en liaison avec les marchandises.

1,163,611. 2002/12/30. Louise Borins, 119 Lord Seaton Road, Toronto, ONTARIO, M2P1K8

into the kitchen™

SERVICES: Organize one-on-one cooking instructions by restaurant chefs. **Used** in CANADA since November 07, 2002 on services.

SERVICES: Organisation de cours de cuisine individuels donnés par des chefs de restaurants. **Employée** au CANADA depuis 07 novembre 2002 en liaison avec les services.

1,163,673. 2003/01/06. Gerald Zavorsky, 20198 Maple Road, Williamstown, ONTARIO, K0C2J0

PhysioKinetics

SERVICES: (1) Scientific research in the field of physiology and kinesiology. (2) Medical service or research namely in physiological testing of various population groups or individuals. (3) Consulting in the field of kinesiology. **Proposed** Use in CANADA on services.

SERVICES: (1) Recherche scientifique dans le domaine de la physiologie et de la kinésiologie. (2) Service médical ou recherche médicale, nommément en ce qui concerne les tests physiologiques portant sur divers groupes de population ou sur diverses personnes. (3) Consultation dans le domaine de la cinésiologie. **Emploi** projeté au CANADA en liaison avec les services.

1,163,687. 2002/12/23. THE DOW CHEMICAL COMPANY, P.O. Box 2166, Midland, Michigan, UNITED STATES OF AMERICA **Representative for Service/Représentant pour Signification:** DOW CHEMICAL CANADA INC., SUITE 2200, BOW VALLEY SQUARE 4, 250 - 6TH AVENUE SW, CALGARY, ALBERTA, T2P3H7

UTILITYFIT

WARES: Plastic foam in sheet, panel and board form for use as insulation in building and construction; and non-metallic building materials, namely, materials made of plastic foam in the form of sheets, panels and boards. **Proposed** Use in CANADA on wares.

MARCHANDISES: Mousse de plastique en feuilles et en panneaux pour utilisation comme matériau isolant en construction; matériaux de construction non métalliques, nommément matériaux faits de mousse de plastique sous forme de panneaux et de planches. **Emploi** projeté au CANADA en liaison avec les marchandises.

1,163,791. 2003/01/06. AYMER EUGENE MARILYNN VALLANCE trading as EARTHFIRE OPALS, 405-327 Maitland Street, Victoria, BRITISH COLUMBIA, V9A7G7



WARES: Jewelry. **Proposed** Use in CANADA on wares.

MARCHANDISES: Bijoux. **Emploi** projeté au CANADA en liaison avec les marchandises.

1,163,921. 2003/01/06. PepsiCo, Inc. A North Carolina Corporation, 700 Anderson Hill Road, Purchase, New York 10577, UNITED STATES OF AMERICA **Representative for Service/Représentant pour Signification:** OGILVY RENAULT, 1981 MCGILL COLLEGE AVENUE, SUITE 1600, MONTREAL, QUEBEC, H3A2Y3

PRENEZ LA VIE À LA LÉGÈRE

WARES: Soft drinks, and syrups and concentrates for making the same. **Proposed** Use in CANADA on wares.

MARCHANDISES: Boissons gazeuses et sirops et concentrés pour la préparation de ces boissons. **Emploi** projeté au CANADA en liaison avec les marchandises.

1,163,933. 2003/01/06. E-PHONG CORPORATION, 19F-1, NO. 236, SEC. 2, WUCHIUAN W. RD., TAICHUNG, TAIWAN, R.O.C., TAIWAN **Representative for Service/Représentant pour Signification:** MCFADDEN, FINCHAM, 225 METCALFE STREET, SUITE 606, OTTAWA, ONTARIO, K2P1P9



Colour is claimed as a feature of this mark. The capital S and the capital M in the word ShutterMate are red; the remaining letters of the word ShutterMate, namely "hutter" and "ate", are brown. The semicircular depiction above the word ShutterMate is brown with red tones in the tips of the triangular portions of the pie shaped designs.

The right to the exclusive use of the word SHUTTER is disclaimed apart from the trade-mark.

WARES: Non-metal and non-textile outdoor blinds, non-metal жалюзи, non-metal window shutters, non-metal windows, non-metal doors; window blinds, indoor window blinds, window shades, Venetian blinds, curtain rods, curtain rails, non-metal curtain rings, non-textile material curtain holds, curtain hooks, curtain rollers; curtains, net curtains, window curtains, curtain fabrics, curtains made of textile or plastics, shower curtains, curtain holders of textile materials, curtain loops made of textile materials, curtain tiebacks of textile. **Proposed** Use in CANADA on wares.

La couleur est revendiquée comme une caractéristique de la marque. Les lettres majuscules S et M du mot ShutterMate sont en rouge; les autres lettres du mot ShutterMate, nommément "hutter" et "ate", sont en brun. La forme semi-circulaire qui figure au-dessus du mot ShutterMate est en brun avec des teintes de rouge dans les pointes des parties triangulaires des dessins en forme de tartes.

Le droit à l'usage exclusif du mot SHUTTER en dehors de la marque de commerce n'est pas accordé.

MARCHANDISES: Stores extérieurs faits de matières non métalliques et non textiles, жалюзи non métalliques, persiennes non métalliques, fenêtres non métalliques, portes non métalliques; toiles pour fenêtres, toiles intérieures pour fenêtres, stores pour fenêtres, stores vénitiens, tringles à rideaux, glissières de rideaux, anneaux non métalliques pour rideaux, rosaces en matière non textile pour soutenir les rideaux, rouleaux à rideaux; rideaux, voilage, rideaux de fenêtre, tissus pour rideaux, rideaux faits de matière textile ou de matière plastique, rideaux de douche, supports de rideaux faits de matière textile, boucles pour rideaux faites de matière textile, embrasses faites de matière textile. **Emploi** projeté au CANADA en liaison avec les marchandises.

1,164,118. 2003/01/08. NAMCO LTD., 2-1-21 Yaguchi, Ota-ku, Tokyo 146, JAPAN **Representative for Service/Représentant pour Signification:** SMART & BIGGAR, SUITE 900, 55 METCALFE STREET, P.O. BOX 2999, STATION D, OTTAWA, ONTARIO, K1P5Y6

REWRITABLE STAGE

The right to the exclusive use of the word REWRITABLE is disclaimed apart from the trade-mark.

WARES: Video game cartridges, computer game programs and coin-operated amusement game machines. **Proposed Use in CANADA** on wares.

Le droit à l'usage exclusif du mot REWRITABLE en dehors de la marque de commerce n'est pas accordé.

MARCHANDISES: Cartouches de jeux vidéo, ludiciels et machines à sous de type récréatif. **Emploi projeté au CANADA** en liaison avec les marchandises.

1,164,158. 2003/01/10. National Wellness Corporation, 144-1020 McNicoll Ave., Scarborough, ONTARIO, M1W2J6
Representative for Service/Représentant pour Signification: JACK SMUGLER, 240 HOLMWOOD AVENUE, OTTAWA, ONTARIO, K1S2P9

Shinkoda

Shinkoda is a coined word with no literal translation.

WARES: Devices made of plastic, rubber and foam designed to massage and stimulate pressure points on the body with users manual and pre-recorded video educating the user on its proper use. **Proposed Use in CANADA** on wares.

Shinkoda est un mot inventé qui ne se traduit pas.

MARCHANDISES: Dispositifs en plastique, caoutchouc et mousse destinés à masser et stimuler les points de pression du corps accompagnés de manuels d'utilisation et de vidéos préenregistrés destinés à indiquer aux utilisateurs de ces dispositifs la bonne façon de s'en servir. **Emploi projeté au CANADA** en liaison avec les marchandises.

1,164,181. 2003/01/07. The Edinburgh Woollen Mill Limited, Waverley Mills, Langholm, Dumfriesshire, DG13 0EB, Scotland, UNITED KINGDOM **Representative for Service/Représentant pour Signification:** FETHERSTONHAUGH & CO., BOX 11560 VANCOUVER CENTRE, 650 W. GEORGIA ST., SUITE 2200, VANCOUVER, BRITISH COLUMBIA, V6B4N8

THE EDINBURGH WOOLLEN MILL LIMITED

The right to the exclusive use of the words EDINBURGH and WOOLLEN is disclaimed apart from the trade-mark.

WARES: Clothing, namely, skirts, trousers, shorts, sweaters, shirts, blouses, t-shirts, jackets, coats, gilets, cardigans, nightdresses, pyjamas, dressing gowns, undergarments, kilts, dresses, shawls, pashmina's, cloaks, scarves; footwear, namely, shoes, sandals, boots, slippers, socks, hosiery, training/sports shoes; headgear, namely, hats, berets, caps, scarves, hoods.
SERVICES: Retail store and online retail store services featuring clothing, footwear and headgear. **Proposed Use in CANADA** on wares and on services.

Le droit à l'usage exclusif des mots EDINBURGH et WOOLLEN en dehors de la marque de commerce n'est pas accordé.

MARCHANDISES: Vêtements, notamment jupes, pantalons, shorts, chandails, chemises, chemisiers, tee-shirts, vestes, manteaux, gilets, cardigans, robes de nuit, pyjamas, robes de chambre, sous-vêtements, kilts, robes, châles, pashminas, capes, foulards; articles chaussants, notamment chaussures, sandales, bottes, pantoufles, chaussettes, bonneterie, chaussures d'entraînement/de sport; couvre-chefs, notamment chapeaux, bérets, casquettes, foulards, capuchons. **SERVICES:** Services de magasin de détail et de magasin de détail en ligne concernant vêtements, articles chaussants et coiffures. **Emploi projeté au CANADA** en liaison avec les marchandises et en liaison avec les services.

1,164,183. 2003/01/07. Tshe Jackson, 423 12th Street East, North Vancouver, BRITISH COLUMBIA, V1L2K3

North Shore Painting

The right to the exclusive use of the word PAINTING is disclaimed apart from the trade-mark.

SERVICES: Residential painting. **Proposed Use in CANADA** on services.

Le droit à l'usage exclusif du mot PAINTING en dehors de la marque de commerce n'est pas accordé.

SERVICES: Peinture pour résidences. **Emploi projeté au CANADA** en liaison avec les services.

1,164,199. 2003/01/08. Corus Radio Company, BCE Place, Bay Wellington Tower, 181 Bay Street, Suite 1630, Toronto, ONTARIO, M5J2T3 **Representative for Service/Représentant pour Signification:** ROBERT D. MCDONALD, (MILLER THOMSON LLP), 2700 COMMERCE PLACE, 10155 - 102ND STREET, EDMONTON, ALBERTA, T5J4G8

THE STUPID MONEY SONG

The right to the exclusive use of the words MONEY and SONG is disclaimed apart from the trade-mark.

SERVICES: Entertainment services through operation of a radio station providing services including radio broadcasting; gathering, producing, programming and disseminating of music, news, information, public service messages and entertainment in all forms for radio; radio broadcasting services and related commentary and news broadcast on radio; promoting a radio station through a promotional contest and the distribution of related advertising; conducting and administering a contest whereby radio listeners become eligible to win prizes by listening to a particular radio station and registering in the contest by following on-air instructions; providing incentives to people to listen to a particular radio station by conducting a contest whereby eligible listeners are awarded prizes; promotional services relating to the radio industry; contest offered in association with radio broadcasts. **Used in CANADA** since at least as early as September 15, 2002 on services.

Le droit à l'usage exclusif des mots MONEY et SONG en dehors de la marque de commerce n'est pas accordé.

SERVICES: Services de divertissement basés sur l'exploitation d'une station de radiodiffusion, nommément : collecte, production, programmation et diffusion d'oeuvres musicales, de nouvelles, d'informations, de messages " service public ", et d'émissions de divertissement sous toutes les formes pour la radio; services radiophoniques avec diffusion de commentaires et de nouvelles appropriés; promotion d'une station de radiodiffusion au moyen d'un concours publicitaire et d'annonces pertinentes; direction et gestion d'un concours permettant aux auditeurs de gagner des prix en écoutant une station donnée et en s'inscrivant au concours conformément aux instructions diffusées; fourniture de stimulants pour encourager l'écoute d'une station particulière en organisant un concours avec remise de prix aux auditeurs admissibles; services promotionnels liés au secteur de la radio; concours offert en liaison avec des émissions radiophoniques. **Employée** au CANADA depuis au moins aussi tôt que le 15 septembre 2002 en liaison avec les services.

1,164,282. 2003/01/09. Distribution Madico Inc., 707, route Kennedy, Pintendre, Lévis, QUÉBEC, G6C1E1 **Representative for Service/Représentant pour Signification:** PAUL BIRON, ERL ETUDE ET RECHERCHE, 394, RUE ST-JOSEPH EST, LEVIS, QUÉBEC, G6V1G7

ECONOFELT

MARCHANDISES: Articles de feutre nommément des coussinets et des articles de protection pour les planchers, nommément des sous-pattes de meubles. **Employée** au CANADA depuis 10 février 1995 en liaison avec les marchandises.

WARES: Felt products, namely pads and floor protectors, namely furniture coasters. **Used** in CANADA since February 10, 1995 on wares.

1,164,347. 2003/01/10. Agence de communication du sport amateur québécois, 4545 Pierre-De Coubertin, CP 1000, succursale postale M, Montréal, QUÉBEC, H1V3R2



MARCHANDISES: Carte d'affaire, papier à entête, affiche, dépliant, encart publicitaire, film, diaporama. **SERVICES:** Agence de presse nommément collecte et diffusion de nouvelle. **Employée** au CANADA depuis 13 août 2001 en liaison avec les marchandises et en liaison avec les services.

WARES: Business card, letterhead paper, poster, brochure, advertising insert, film, slide presentation. **SERVICES:** Press agency, namely gathering and broadcasting of news. **Used** in CANADA since August 13, 2001 on wares and on services.

1,164,359. 2003/01/09. Procuracy Pharmacy Services Inc., 160 Eagle Drive, Winnipeg, MANITOBA, R2R1V5 **Representative for Service/Représentant pour Signification:** DEVAN R. TOWERS, (TAYLOR MCCAFFREY), 9TH FLOOR, 400 ST. MARY AVENUE, WINNIPEG, MANITOBA, R3C4K5

PROCURITY PHARMACY SERVICES

The right to the exclusive use of the words PHARMACY SERVICES is disclaimed apart from the trade-mark.

WARES: Patent medicines, namely acetaminophen, hot lemon liquids, calcium and magnesium, fibre laxatives, epsom salts, calamine lotion, castor oil, hydrogen peroxide, isopropyl alcohol, rubbing alcohol, alfalfa leaf tablets, vitamins and minerals, cod liver oil, dimenhydrinate, dolomite, garlic oil caplets, gelatin caplets, lecithin, halibut caplets, zinc, ferrous sulphate; health and beauty products, namely bath foams, baby oil, medicated creams, shampoos, finishing rinses, lotions, powders, skin creams, styling gels, petroleum jelly, thin wipes canister, baby wipes, absorbent swabs, absorbent balls, fabric bandages, plastic strips, disposable blades, pivot blades, twin blades, dental floss, toothbrushes, sanitary napkins, pantliners, cuticle scissors, tweezers, nail clippers, nail files, emery boards, mouthwash; cosmetics, namely nail polish. **SERVICES:** Promotional services related to the operation of drug stores, namely, the organization of merchandising and advertising programs and the arranging for the supply of advertising and related promotional materials; distribution services related to the operation of drug stores; the operation of a business offering franchise services; drug store services, drug store dispensary services. **Proposed Use** in CANADA on wares and on services.

Le droit à l'usage exclusif des mots PHARMACY SERVICES en dehors de la marque de commerce n'est pas accordé.

MARCHANDISES: Médicaments brevetés, nommément acétaminophène, liquides de citron chaud, calcium et magnésium, laxatifs aux fibres, sels d'Epsom, lotion calamine, huile de ricin, peroxyde d'hydrogène, alcool isopropylique, alcool à friction, comprimés de feuilles de luzerne, vitamines et minéraux, huile de foie de morue, dimenhydrinate, dolomite, comprimés-capsules d'essence d'ail, comprimés-capsules de gélatine, lécithine, comprimés-capsules de flétan, zinc, sulfate ferreux; produits de santé et de beauté, nommément bains moussants, huile pour bébés, crèmes médicamenteuses, shampoings, rinces de finition, lotions, poudres, crèmes pour la peau, gels coiffants, pétrolatum, contenant à lingettes minces, débarbouillettes pour bébés, tampons absorbants, balles absorbante, bandages en tissu, bandes en plastique, lames jetables, lames pivotantes, double lame, soie dentaire, brosses à dents, serviettes hygiéniques, protège-dessous, ciseaux à cuticules, pincettes, coupe-ongles, limes à ongles, limes d'émeri, rince-bouche; cosmétiques, nommément vernis à ongles. **SERVICES:** Services de promotion ayant trait à l'exploitation de pharmacies, nommément organisation de programmes de marchandisage et de publicité et

organisation de la fourniture de matériel publicitaire et de matériel promotionnel connexe; services de distribution ayant trait à l'exploitation de pharmacies; exploitation d'une entreprise offrant des services de franchise; services de pharmacie, services de dispensaire (pharmacie). **Emploi** projeté au CANADA en liaison avec les marchandises et en liaison avec les services.

1,164,390. 2003/01/10. JIMMY JOHN'S ENTERPRISES, INC., 43 E. Green Street, Champaign, Illinois, 61820, UNITED STATES OF AMERICA **Representative for Service/Représentant pour Signification:** AIKINS, MACAULAY & THORVALDSON, 30TH FLOOR, COMMODITY EXCHANGE TOWER, 360 MAIN STREET, WINNIPEG, MANITOBA, R3C4G1

JIMMY JOHN'S

WARES: Sandwiches. **SERVICES:** Restaurant services. **Used** in UNITED STATES OF AMERICA on wares and on services. **Registered** in or for UNITED STATES OF AMERICA on April 02, 2002 under No. 2,555,213 on wares and on services.

MARCHANDISES: Sandwiches. **SERVICES:** Services de restauration. **Employée:** ÉTATS-UNIS D'AMÉRIQUE en liaison avec les marchandises et en liaison avec les services. **Enregistrée** dans ou pour ÉTATS-UNIS D'AMÉRIQUE le 02 avril 2002 sous le No. 2,555,213 en liaison avec les marchandises et en liaison avec les services.

1,164,465. 2003/01/13. MARISA MINICUCCI, 4200 boul. St-Laurent, Suite 712, Montreal, QUEBEC, H2W2R2 **Representative for Service/Représentant pour Signification:** KAUFMAN LARAMÉE, 800 BLVD. RENÉ-LÉVESQUE WEST, SUITE 2220, MONTREAL, QUEBEC, H3B1X9

M S I A M O

WARES: Women's blouses, shirts, jackets, sweaters, knitted tops, pants, trousers, skirts, hats, gloves, coats, raincoats, waistcoats, footwear namely boots and shoes, belts, vests, scarves, suits, tops shawls, garments with fur details, fur scarves, polo shirts, t-shirts, leather garments namely trousers and jackets, cardigans, shorts, bodysuits, camisoles, undergarments, socks, stockings, dresses, blazers; handbags, attaché cases, tote bags, wallets; perfume, make-up, namely mascara, eye shadow, lipstick, blush; skin-care and body care products, namely lotions, creams, essential oils, soaps and deodorants; eyeglasses, sunglasses; jewelry, watches; handbags, purses; leather goods, namely luggage, bags, agendas, key chains, cosmetic bags; hair accessories. **Proposed** Use in CANADA on wares.

MARCHANDISES: Chemisiers, chemises, vestes, chandails, hauts en tricot, pantalons, jupes, chapeaux, gants, manteaux, imperméables, gilets, articles chaussants, nommément bottes et souliers, ceintures, gilets, foulards, costumes, hauts, châles, vêtements avec détails en fourrure, foulards en fourrure, polos, tee-shirts, vêtements de cuir, nommément pantalons et vestes, cardigans, shorts, justaucorps, cache-corssets, sous-vêtements,

chaussettes, mi-chaussettes, robes, blazers; sacs à main, mallettes, fourre-tout, portefeuilles; parfums, maquillage, nommément fard à cils, ombre à paupières, rouge à lèvres, fard à joues; produits pour soins de la peau et du corps, nommément lotions, crèmes, huiles essentielles, savons et déodorants; lunettes, lunettes de soleil; bijoux, montres; sacs à main, bourses; articles en cuir, nommément bagages, sacs, agendas, chaînes porte-clés, sacs à cosmétiques; accessoires pour cheveux. **Emploi** projeté au CANADA en liaison avec les marchandises.

1,164,473. 2003/01/14. Chiron Behring GmbH & Co., c/o Wuesthoff & Wuesthoff Patent-und, Rechtsanwaite, Schweigerstrasse 2, 81541 Munich, GERMANY **Representative for Service/Représentant pour Signification:** FILLMORE RILEY, 1700 COMMODITY EXCHANGE TOWER, 360 MAIN STREET, WINNIPEG, MANITOBA, R3C3Z3

ENCEPUR

WARES: Pharmaceutical preparations for the treatment of encephalitis. **Used** in GERMANY on wares. **Registered** in or for GERMANY on July 16, 1992 under No. 2 017 267 on wares. **Proposed** Use in CANADA on wares.

MARCHANDISES: Préparations pharmaceutiques pour le traitement de l'encéphalite. **Employée:** ALLEMAGNE en liaison avec les marchandises. **Enregistrée** dans ou pour ALLEMAGNE le 16 juillet 1992 sous le No. 2 017 267 en liaison avec les marchandises. **Emploi** projeté au CANADA en liaison avec les marchandises.

1,164,529. 2003/01/09. Jet Equipment & Tools Ltd., 3260 Production Way, Burnaby, BRITISH COLUMBIA, V5A4W4 **Representative for Service/Représentant pour Signification:** SMART & BIGGAR, BOX 11560 VANCOUVER CENTRE, 650 W. GEORGIA ST., SUITE 2200, VANCOUVER, BRITISH COLUMBIA, V6B4N8

GEL TOOLS

The right to the exclusive use of the word TOOLS is disclaimed apart from the trade-mark.

WARES: Engine hoists and stands, hand tools, jacks, air tools, clamps, automotive tools, socket sets, vises, gear pullers, welding tools. **Used** in CANADA since at least as early as February 11, 1987 on wares.

Le droit à l'usage exclusif du mot TOOLS en dehors de la marque de commerce n'est pas accordé.

MARCHANDISES: Palans et supports de moteur, outils à main, vérins, outils d'automobile, jeux de douilles, étaux, extracteurs de pignons, outils de soudage. **Employée** au CANADA depuis au moins aussi tôt que le 11 février 1987 en liaison avec les marchandises.

1,164,663. 2003/01/14. TEST RITE INTERNATIONAL CO., LTD., 8FL., No. 270, Sec. 4, Chung Hsiao E. Rd., Taipei, Taiwan R.O.C., TAIWAN **Representative for Service/Représentant pour Signification:** FETHERSTONHAUGH & CO., SUITE 900, 55 METCALFE STREET, P.O. BOX 2999, STATION D, OTTAWA, ONTARIO, K1P5Y6

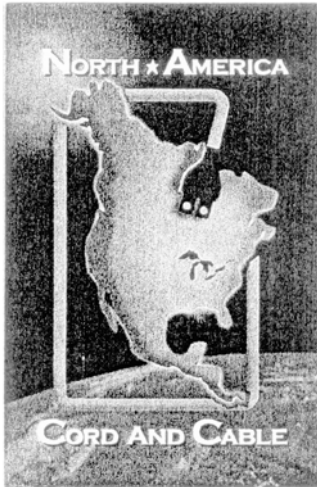

The right to the exclusive use of the words NORTH AMERICA is disclaimed apart from the trade-mark.

WARES: Lamps, light bulbs, decorative lights, fluorescent lamps, pocket searchlights, lanterns, chandeliers, ceiling lights, flash lights, night lights, electric spotlights, light kits comprising of a ceiling lamp fixture with fan, fans namely, desk fans, stand fans and wall fans; electric stoves, electric radiators. **Proposed Use in CANADA on wares.**

Le droit à l'usage exclusif des mots NORTH AMERICA en dehors de la marque de commerce n'est pas accordé.

MARCHANDISES: Lampes, ampoules, lumières décoratives, lampes fluorescentes, lampes de poche, lanternes, lustres, plafonniers, lampes de poche, veilleuses, projecteurs électriques, nécessaires d'éclairage comprenant un appareil d'éclairage de plafond avec ventilateur, ventilateurs, nommément ventilateurs de table, ventilateurs sur pied et ventilateurs muraux; cuisinières électriques, radiateurs électriques. **Emploi projeté au CANADA en liaison avec les marchandises.**

1,164,683. 2003/01/14. Merz Pharmaceuticals, LLC, 4215 Tudor Lane, Greensboro, NC 27410, UNITED STATES OF AMERICA **Representative for Service/Représentant pour Signification:** PERLEY-ROBERTSON, HILL & MCDUGALL LLP, 90 RUE SPARKS STREET, 4TH FLOOR, OTTAWA, ONTARIO, K1P1E2

APPEAREX

WARES: Pharmaceutical preparation, namely, a nutritional supplement for promotion of health and growth of nails. **Proposed Use in CANADA on wares.**

MARCHANDISES: Préparation pharmaceutique, nommément supplément nutritif pour favoriser la santé et la croissance des ongles. **Emploi projeté au CANADA en liaison avec les marchandises.**

1,164,714. 2003/01/14. THE YOKOHAMA RUBBER CO., LTD., 36-11, 5-chome Shinbashi, Minato-ku, Tokyo, JAPAN **Representative for Service/Représentant pour Signification:** GOWLING LAFLEUR HENDERSON LLP, SUITE 2600, 160 ELGIN STREET, P.O. BOX 466, STATION D, OTTAWA, ONTARIO, K1P1C3

GEOLANDAR H/T-S

WARES: Tires, wheels and wheel rims for automobiles, two-wheeled motor vehicles, bicycles and aircraft. **Proposed Use in CANADA on wares.**

MARCHANDISES: Pneus, roues et jantes de roues pour automobiles, véhicules automobiles à deux roues, bicyclettes et aéronefs. **Emploi projeté au CANADA en liaison avec les marchandises.**

1,164,754. 2003/01/17. ZANIMO INC., 2690, RUE SÉBASTIEN, LA PLAINE, QUÉBEC, J7M2A1

Dermo-POIL

MARCHANDISES: Supplément naturel alimentaire des chiens et des chats sous forme de comprimé croquable. **Employée au CANADA depuis 01 janvier 2003 en liaison avec les marchandises.**

WARES: Natural food supplement for dogs and cats in the form of a chewable tablet. **Used in CANADA since January 01, 2003 on wares.**

1,164,850. 2003/01/17. National Water & Power, Inc., Suite 250, 1241 East Dyer Road, Santa Ana, California 92705, UNITED STATES OF AMERICA **Representative for Service/Représentant pour Signification:** MARKS & CLERK, 280 SLATER STREET, SUITE 1800, P.O. BOX 957, STATION B, OTTAWA, ONTARIO, K1P1C2

NWP SERVICES CORPORATION

The right to the exclusive use of the words SERVICES is disclaimed apart from the trade-mark.

WARES: Computer software for managing billing and customer service functions. **SERVICES:** Billing and customer utility management services for the utility industry and owners of tenant-occupied property; installation, maintenance and repair services in the field of utility meters; telecommunication services, namely, electronic transmission of data related to remote reading of utility meters. **Priority** Filing Date: August 22, 2002, Country: UNITED STATES OF AMERICA, Application No: 78/156,987 in association with the same kind of wares and in association with the same kind of services. **Proposed** Use in CANADA on wares and on services.

Le droit à l'usage exclusif des mots SERVICES en dehors de la marque de commerce n'est pas accordé.

MARCHANDISES: Logiciels de gestion de la facturation et des fonctions de service à la clientèle. **SERVICES:** Facturation et services de gestion des services publics de clients pour l'industrie des services publics et les propriétaires de propriétés occupées par des locataires; services d'installation, d'entretien et de réparation dans le domaine des compteurs de services publics; services de télécommunications, notamment transmission électronique de données concernant la lecture à distance de compteurs de services publics. **Date** de priorité de production: 22 août 2002, pays: ÉTATS-UNIS D'AMÉRIQUE, demande no: 78/156,987 en liaison avec le même genre de marchandises et en liaison avec le même genre de services. **Emploi** projeté au CANADA en liaison avec les marchandises et en liaison avec les services.

1,164,863. 2003/01/20. Stan J Rose, RR # 4, Calmar, ALBERTA, T0C0V0



The Moonshine Springs Cattle Co.

WARES: T-shirts, sweaters, vests, jackets, hats and casual outdoor clothing. **SERVICES:** consulting regarding commercial, industrial and residential construction. **Used** in CANADA since July 04, 1993 on wares and on services.

MARCHANDISES: Tee-shirts, chandails, gilets, vestes, chapeaux et vêtements d'extérieur ordinaires. **SERVICES:** Conseils sur la construction commerciale, industrielle et résidentielle. **Employée** au CANADA depuis 04 juillet 1993 en liaison avec les marchandises et en liaison avec les services.

1,164,879. 2003/01/14. Univet Pharmaceuticals Ltd., 50 Steeles Avenue East, Unit #1, Milton, ONTARIO, L9T2Y5 **Representative for Service/Représentant pour Signification:** GOWLING LAFLEUR HENDERSON LLP, SUITE 560, 120 KING STREET WEST, P.O. BOX 1045 LCD1, HAMILTON, ONTARIO, L8N3R4

ULTRA VIGILANT

The right to the exclusive use of the word ULTRA is disclaimed apart from the trade-mark.

WARES: Herbal remedies for exercise induced pulmonary bleeding in horses. **Used** in CANADA since June 2002 on wares.

Le droit à l'usage exclusif du mot ULTRA en dehors de la marque de commerce n'est pas accordé.

MARCHANDISES: Remèdes de phytothérapie pour hémorragie pulmonaire provoquée par l'exercice chez les chevaux. **Employée** au CANADA depuis juin 2002 en liaison avec les marchandises.

1,164,937. 2003/01/16. KARLSBERG BRAUEREI GMBH, Karlsbergstrasse 62, 66424 Homburg, GERMANY **Representative for Service/Représentant pour Signification:** FETHERSTONHAUGH & CO., SUITE 900, 55 METCALFE STREET, P.O. BOX 2999, STATION D, OTTAWA, ONTARIO, K1P5Y6

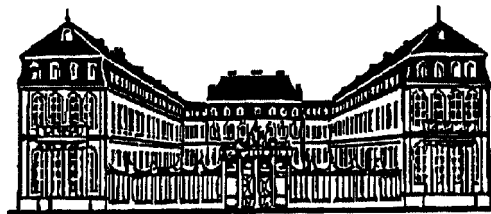

SCHLOSS KARLSBERGERHOF

SCHLOSS is a German word which translates to "CASTLE". The word "KARLSBERGERHOF" does not have a translation into English or French. A full translation of the two words would be the following: "CASTLE KARLSBERGERHOF". (As provided by the Applicant.)

WARES: Beer and beer-based mixed drinks. **Proposed** Use in CANADA on wares.

La traduction en anglais du mot allemand SCHLOSS est CASTLE. Le mot KARLSBERGERHOF n'a aucune traduction en anglais ni en français. La traduction complète des deux mots est la suivante : CASTLE KARLSBERGERHOF, telle que fournie par le requérant.

MARCHANDISES: Bière et boissons mélangées à base de bière. **Emploi** projeté au CANADA en liaison avec les marchandises.

1,165,220. 2003/01/16. ZAGU FOODS CORPORATION, #12 BRIXTON STREET, BARANGAY, KAPITOLYO, PASIG CITY 1600, PHILIPPINES **Representative for Service/Représentant pour Signification:** RICHARDS BUELL SUTTON, SUITE 700 - 401 WEST GEORGIA STREET, VANCOUVER, BRITISH COLUMBIA, V6B5A1

ZAGU

WARES: Food products namely non-alcoholic fruit drinks, fruit juices, fruit based shakes, soft drinks, powdered drink mixes, fruit-based food beverages, tea-based food beverages, coffee-based food beverages, milk-based food beverages, and tapioca pearls for use in making bubble tea beverages. **SERVICES:** Operation of a restaurant, café and coffee house. **Proposed Use** in CANADA on wares and on services.

MARCHANDISES: Produits alimentaires, nommément : boissons non alcooliques aux fruits, jus de fruits, boissons frappées au fruits, boissons gazeuses, mélanges en poudre pour boissons, boissons alimentaires aux fruits, boissons alimentaires au lait, et perles de tapioca pour fabriquer des boissons au tapioca. **SERVICES:** Exploitation d'un restaurant, café et café-bar. **Emploi projeté** au CANADA en liaison avec les marchandises et en liaison avec les services.

1,165,273. 2003/01/20. PROWEST DENTAL LAB INC., 4606 Vegas Road NW, Calgary, ALBERTA, T3A0M9 **Representative for Service/Représentant pour Signification:** BENNETT JONES LLP, 1000, 10035 - 105 STREET, EDMONTON, ALBERTA, T5J3T2

PROWEST INTERNATIONAL DENTAL SERVICES

The right to the exclusive use of INTERNATIONAL DENTAL SERVICES is disclaimed apart from the trade-mark.

SERVICES: (1) Dental laboratory services. (2) Supply of dental materials and supplies. (3) Education services, namely, providing training for dental lab technicians, dental hygienists and dental assistants. **Proposed Use** in CANADA on services.

Le droit à l'usage exclusif de INTERNATIONAL DENTAL SERVICES en dehors de la marque de commerce n'est pas accordé.

SERVICES: (1) Services de laboratoires dentaires. (2) Fourniture de matériel et fournitures dentaires. (3) Services d'enseignement, nommément fourniture de formation pour techniciens de laboratoire dentaire, hygiénistes dentaires et assistants dentaires. **Emploi** projeté au CANADA en liaison avec les services.

1,165,298. 2003/01/20. Vicsun Paper Inc., 29 Leacock Crescent, Toronto, ONTARIO, M3B1N8 **Representative for Service/Représentant pour Signification:** AIRD & BERLIS LLP, SUITE 1800, 181 BAY STREET, TORONTO, ONTARIO, M5J2T9

EXCELLE

WARES: Facial tissue, bathroom tissue, household towels and paper napkins. **Proposed Use** in CANADA on wares.

MARCHANDISES: Mouchoirs de papier, papier hygiénique, serviettes de maison et serviettes de table en papier. **Emploi** projeté au CANADA en liaison avec les marchandises.

1,165,304. 2003/01/20. UPM-Kymmene Corporation, Eteläesplanadi 2, 00130 Helsinki, FINLAND **Representative for Service/Représentant pour Signification:** JOHNSTON AVISAR WASSENAAR LLP, 56 THE ESPLANADE, SUITE 401, TORONTO, ONTARIO, M5E1A7

UPM Pre▶▶print

Colour is claimed as a feature of the trade-mark. The letters "UPM" and the words "Pre" and "print" are in black, and the arrowhead designs are in red.

The right to the exclusive use of the word PRINT is disclaimed apart from the trade-mark.

WARES: Paper, boxboard and cartons for wrapping and packaging purposes, corrugated board, moulded pulp products for packaging purposes, printing papers; plastic bags for packaging purposes; plastic packaging film for industrial use; paper and/or plastic material for sacks and bags; flexible packaging materials, namely made of paper, plastic web and of aluminium foil; paper sacks and bags; corrugated containers; reel wrappings and reel end-discs for paper and packaging industry; self-adhesive laminates; air laid paper; stationery products namely envelopes, writing books and pads. **Priority Filing Date:** January 16, 2003, Country: FINLAND, Application No: T200300087 in association with the same kind of wares. **Used** in FINLAND on wares. **Registered** in or for FINLAND on September 30, 2003 under No. 228581 on wares. **Proposed Use** in CANADA on wares.

La couleur est revendiquée comme caractéristique de la marque de commerce. Les lettres "UPM" et les mots "Pre" et "print" sont en noir, et les dessins en pointes de flèche sont en rouge.

Le droit à l'usage exclusif du mot PRINT en dehors de la marque de commerce n'est pas accordé.

MARCHANDISES: Papier, carton pour boîtes et cartons pour fins d'emballage et de conditionnement, carton ondulé, produits de cellulose moulée pour fins de conditionnement, papier d'impression; sacs en plastique pour fins de conditionnement; pellicule de plastique d'emballage pour usage industriel; papier et/ou matière plastique pour sacs de grande contenance et autres; matériaux d'emballage souples, nommément en papier, en feuille continue de plastique et en papier d'aluminium; sacs de grande contenance et sacs en papier; contenants en carton ondulé; emballages en rouleau et disques de fin de rouleau pour l'industrie du papier et du conditionnement; laminés autocollants; papier aérolique; articles de papeterie, nommément enveloppes, cahiers et blocs d'écriture. **Date** de priorité de production: 16 janvier 2003, pays: FINLANDE, demande no: T200300087 en liaison avec le même genre de marchandises. **Employée:** FINLANDE en liaison avec les marchandises. **Enregistrée** dans ou pour FINLANDE le 30 septembre 2003 sous le No. 228581 en liaison avec les marchandises. **Emploi** projeté au CANADA en liaison avec les marchandises.

1,165,357. 2003/01/23. Eveready Battery Company, Inc., 533 Maryville University Drive, St. Louis, Missouri 63141, UNITED STATES OF AMERICA **Representative for Service/ Représentant pour Signification:** PERLEY-ROBERTSON, HILL & MCDUGALL LLP, 90 RUE SPARKS STREET, 4TH FLOOR, OTTAWA, ONTARIO, K1P1E2

EVEREADY BRILLIANT BEAM

The right to the exclusive use of the words BRILLIANT BEAM is disclaimed apart from the trade-mark.

WARES: flashlights. **Proposed Use** in CANADA on wares.

Le droit à l'usage exclusif des mots BRILLIANT BEAM en dehors de la marque de commerce n'est pas accordé.

MARCHANDISES: Lampes de poche. **Emploi projeté** au CANADA en liaison avec les marchandises.

1,165,399. 2003/01/21. E.R.A. DISPLAY CO. LTD. / EXPOSITION E.R.A. CIE LTÉE, 2500 rue Guenette, Saint-Laurent, QUEBEC, H4R2H2 **Representative for Service/ Représentant pour Signification:** HAROLD W. ASHENMIL, SUITE 1020, PLACE DU CANADA, MONTREAL, QUEBEC, H3B2N2

ERA WARE

The right to the exclusive use of the word WARE is disclaimed apart from the trade-mark.

WARES: (1) Housewares, namely dishes, pots, plates, cups, saucers, drinking glasses, knives, forks, spoons, beaters for eggs and batter; mechanically, electrically and manually operated kitchen mixing machines, whips, kitchen rolling pins, scoops, tong holders, doormats, bathmats, kitchen table and counter mats made of plastic, straw, textile, cork, wood or paper or combinations of such materials; cutting boards, spatulas, carafes, vases, trays, bowls, pails, baskets, buckets, canisters, all purpose portable household or kitchen containers for food, beverages, soaps, sugar, salt, cereals, grains, flour, condiments, coffee and tea; shelves, hangers, stools, benches, chairs, pans, clips to hold paper, napkins, or towels, kitchen and household storage and display racks; partitions for dividing rooms, shelves, cabinets, cupboards and tables; tables, lamps, electrical outlet covers, hampers, cupboards, storage bins and chests and ice cube trays, soap boxes and soap dishes; sectional plates, bowls, colanders for household use and household strainers. (2) Containers for planting living or artificial flowers or plants, towel holders, towel racks, napkin holders, holders for glasses or cups, butter dishes; wash basins, hand basins and baby changing basins; pie trays, empty bottles, ice cream scoops, ice packs for food coolers, ice packs for wine coolers, holders for plastic and paper bags, watering cans, dust bins, dust pans, laundry baskets, waste baskets, shakers for juices and beverages, floor brushes, clothes brushes, bottle brushes, pastry brushes, scrub brushes, nail brushes, pot cleaning brushes, toilet bowl brushes, brushes for

dusting, brooms, picture frames, covers for kitchen appliances, pet bowls, soap holders, toilet brushes, toilet brush holders, plumbing plungers with handles, bathroom caddies, brooms, mops, cutlery trays, dish-drain trays and racks, boot trays, paper towel holders, funnels, clothes pins and fly swatters. **Used** in CANADA since at least 1997 on wares (1); 2000 on wares (2).

Le droit à l'usage exclusif du mot WARE en dehors de la marque de commerce n'est pas accordé.

MARCHANDISES: (1) Articles ménagers, nommément vaisselle, marmites, assiettes, tasses, soucoupes, verres, couteaux, fourchettes, cuillères, batteurs à oeufs et à pâte; machines à mélanger de cuisine mécaniques, électriques et manuelles, fouets, rouleaux à pâtisserie, pelles, supports pour pinces, paillasons, tapis de bain, tapis de table et de comptoir de cuisine en plastique, paille, textile, liège, bois ou papier ou combinaisons de ces matériaux; planches à découper, spatules, carafes, vases, plateaux, bols, seaux, paniers, boîtes de cuisine, contenants de ménage ou de cuisine portatifs tout usage pour aliments, boissons, savon, sucre, sel, céréales, grains, farine, condiments, café et thé; rayons, cintres, tabourets, bancs, chaises, plateaux, pinces à papier, serviettes de table, ou serviettes, étagères de rangement et de présentation de ménage et de cuisine; cloisons pour pièces, rayons, meubles à tiroirs, armoires et tables; lampes, couvercles de prise de courant, paniers à linge, armoires, conteneurs et coffres d'entreposage et bacs à glaçons, boîtes à savon et porte-savon; assiettes à compartiments, bols, passoires pour usage domestique et tamis ménagers. (2) Contenants pour planter des fleurs ou des plantes sur pied ou artificielles, porte-serviettes, supports à serviettes, supports pour verres ou tasses, beurriers; lavabos, lave-mains, lavabos et lavabos pour langer les bébés; plateaux à tarte, bouteilles vendues vides, cuillères à crème glacée, contenants réfrigérants pour refroidisseurs d'aliments, contenants réfrigérants pour refroidisseurs à vin, supports pour sacs en papier et en plastique, arrosoirs, bacs à poussière, pelles à poussière, paniers à lessive, corbeilles à papier, coqueteliers pour jus et boissons, brosses à planchers, brosses à linge, brosses à bouteille, pinceaux à pâtisseries, brosses à récurage, brosses à ongles, brosses à batterie de cuisine, brosses à cuvettes, brosses pour épousseter, balais, cadres, housses pour petits appareils de cuisine, bols pour animaux de compagnie, supports à savon, brosses pour toilette, supports pour brosses de cuvettes hygiéniques, plomberie débouchoirs à ventouse avec poignée, chariots pour salle de bain, balais, vadrouilles, ramasse-couverts, égouttoirs à vaisselle, plateaux à chaussures, porte-serviettes de papier, entonnoirs, épingles à linge et tue-mouches. **Employée** au CANADA depuis au moins 1997 en liaison avec les marchandises (1); 2000 en liaison avec les marchandises (2).

1,165,403. 2003/01/21. GLOBAL RESTAURANT OPERATIONS OF IRELAND LIMITED, 2 Harbourmaster Place, Custom House Dock, Dublin 1, IRELAND **Representative for Service/ Représentant pour Signification:** SMART & BIGGAR, SUITE 900, 55 METCALFE STREET, P.O. BOX 2999, STATION D, OTTAWA, ONTARIO, K1P5Y6

WE'RE ALWAYS COOKING

SERVICES: Restaurant services. **Proposed** Use in CANADA on services.

SERVICES: Services de restauration. **Emploi** projeté au CANADA en liaison avec les services.

1,165,407. 2003/01/21. STEPHANIE CARTER ILLUSTRATIONS LTD., 1812 Boatlift Lane, Granville Island, Vancouver, BRITISH COLUMBIA, V6H3S4 **Representative for Service/ Représentant pour Signification:** MARK W. TIMMIS, (MARK TIMMIS LAW CORPORATION), 2595 CAVENDISH AVENUE, VICTORIA, BRITISH COLUMBIA, V8R2G5

IMAGEZOO

WARES: Digital illustrations and photographic images. **SERVICES:** Selling and licensing digital illustrations and photographic images. **Used** in CANADA since July 14, 1999 on wares and on services.

MARCHANDISES: Illustrations numériques et images photographiques. **SERVICES:** Vente et accord de licence d'utilisation de photographies et d'illustrations numériques. **Employée** au CANADA depuis 14 juillet 1999 en liaison avec les marchandises et en liaison avec les services.

1,165,409. 2003/01/15. Equitour, Ltd., P.O. Box 807, 10 Stalnaker Street, Dubois, Wyoming 82513, UNITED STATES OF AMERICA **Representative for Service/Représentant pour Signification:** GILLIAN M. SMITH, 6225 HIGHMOOR ROAD, SEHEL, BRITISH COLUMBIA, V0N3A5

EQUITOURS

SERVICES: Tour agency providing worldwide vacation packages including horses, horseback riding, meals, accommodations, and other adventure travel experiences. **Used** in CANADA since at least as early as 2002 on services.

SERVICES: Fourniture de services de voyageur offrant des forfaits-vacances internationaux, y compris chevaux, équitation, repas, hébergement et autres activités d'aventure pour voyageurs. **Employée** au CANADA depuis au moins aussi tôt que 2002 en liaison avec les services.

1,165,425. 2003/01/21. FUJI JUKOGYO KABUSHIKI KAISHA (ALSO TRADING AS FUJI HEAVY INDUSTRIES LTD.), 7-2, Nishi-Shinjuku 1-Chome, Shinjuku-Ku, Tokyo, JAPAN **Representative for Service/Représentant pour Signification:** FETHERSTONHAUGH & CO., SUITE 900, 55 METCALFE STREET, P.O. BOX 2999, STATION D, OTTAWA, ONTARIO, K1P5Y6

DCCD

WARES: Automobiles, their structural parts and their structural fittings. **Proposed** Use in CANADA on wares.

MARCHANDISES: Automobiles, leurs pièces structurales et leurs accessoires structuraux. **Emploi** projeté au CANADA en liaison avec les marchandises.

1,165,479. 2003/01/20. Éditions du nouveau pédagogique inc., 5757, rue Cypriot, Saint-Laurent, QUÉBEC, H4S1R3 **Representative for Service/Représentant pour Signification:** POULIOT MERCURE, LA TOUR CIBC, 31E ETAGE, 1155 BOULEVARD RENE-LEVESQUE OUEST, MONTREAL, QUÉBEC, H3B3S6

ERPI

MARCHANDISES: Publications imprimées, notamment livres. **SERVICES:** Publications électroniques sur Internet destinées au domaine de l'éducation et de l'enseignement. **Employée** au CANADA depuis au moins aussi tôt que 1966 en liaison avec les marchandises; mai 2001 en liaison avec les services.

WARES: Printed publications, namely books. **SERVICES:** Electronic books on the Internet intended for the field of education and teaching. **Used** in CANADA since at least as early as 1966 on wares; May 2001 on services.

1,165,525. 2003/01/24. Coinamatic Canada Inc., 6500 Gottardo Court, Mississauga, ONTARIO, L5T2A2 **Representative for Service/Représentant pour Signification:** GOWLING LAFLEUR HENDERSON LLP, SUITE 5800, SCOTIA PLAZA, 40 KING STREET WEST, TORONTO, ONTARIO, M5H3Z7



SERVICES: parking services namely maintaining and servicing parking equipment and issuance of parking tickets. **Proposed** Use in CANADA on services.

SERVICES: Services de stationnement, notamment l'entretien et la réparation d'équipements de stationnement et la délivrance de billets de stationnement. **Emploi** projeté au CANADA en liaison avec les services.

1,165,528. 2003/01/24. Gallant Gaumond Créations (1998) Inc., 9333, Boul. St-Laurent, Bureau 300, Montréal, QUÉBEC, H2N1P6 **Representative for Service/Représentant pour Signification:** DAVIES WARD PHILLIPS & VINEBERG LLP, ATTN: TRADE-MARK DEPARTMENT, 1501 MCGILL COLLEGE AVENUE, 26TH FLOOR, MONTREAL, QUÉBEC, H3A3N9

LOOPER FLEECE

The right to the exclusive use of the word FLEECE is disclaimed apart from the trade-mark.

WARES: Interior and exterior garments for men, women and children, namely overcoat, jacket, pant, shorts, bermuda shorts, skirt, sweater, pull over, over all, cardigan, t-shirt, tank top, shirt, blouse, pyjamas, dressing gown, hat, scarf, mit, glove. **Used** in CANADA since at least as early as January 01, 1997 on wares.

Le droit à l'usage exclusif du mot FLEECE en dehors de la marque de commerce n'est pas accordé.

MARCHANDISES: Vêtement d'intérieur et d'extérieur pour hommes, femmes et enfants, notamment paletot, veste, pantalon, shorts, bermudas, jupes, chandail, pull, blouse-tablier, cardigan, tee-shirt, débardeur, chemise, blouses, pyjamas, robe de chambre, chapeau, foulard, mitaine, gant. **Employée** au CANADA depuis au moins aussi tôt que le 01 janvier 1997 en liaison avec les marchandises.

1,165,649. 2003/01/22. Bell Canada, 1050 Beaver Hall Hill, Montréal, QUEBEC, H2Z1S4 **Representative for Service/ Représentant pour Signification:** LAROCHE, CHATIGNY, 1000, DE LA GAUCHETIERE OUEST, BUREAU 4100, MONTREAL, QUEBEC, H3B5H8

MESSAGERIE FLEX

The right to the exclusive use of the word MESSAGERIE is disclaimed apart from the trade-mark.

SERVICES: Telecommunication services namely voice telemessaging, SMS, fax, paging and instant telemessaging; bundles for voice telemessaging, SMS, fax, paging and instant telemessaging telecommunications and pay-per-use of voice telemessaging, SMS, fax, paging and instant telemessaging telecommunications. **Proposed** Use in CANADA on services.

Le droit à l'usage exclusif du mot MESSAGERIE en dehors de la marque de commerce n'est pas accordé.

SERVICES: Services de télécommunications, notamment télémessagerie vocale, SEMC, télécopie, radiomessagerie et télémessagerie instantanée; faisceaux pour télécommunications au moyen de la télémessagerie vocale, du SEMC, de la télécopie, de la radiomessagerie et de la télémessagerie instantanée et télécommunications au moyen de la télémessagerie vocale, du SEMC, de la télécopie, de la radiomessagerie et de la télémessagerie instantanée à la carte. **Emploi** projeté au CANADA en liaison avec les services.

1,165,650. 2003/01/22. Bell Canada, 1050 Beaver Hall Hill, Montréal, QUEBEC, H2Z1S4 **Representative for Service/ Représentant pour Signification:** LAROCHE, CHATIGNY, 1000, DE LA GAUCHETIERE OUEST, BUREAU 4100, MONTREAL, QUEBEC, H3B5H8

FLEX MESSAGING

The right to the exclusive use of the word MESSAGING is disclaimed apart from the trade-mark.

SERVICES: Telecommunication services namely voice telemessaging, SMS, fax, paging and instant telemessaging; bundles for voice telemessaging, SMS, fax, paging, and instant telemessaging telecommunications and pay-per-use of voice telemessaging, SMS, fax, paging and instant telemessaging telecommunications. **Proposed** Use in CANADA on services.

Le droit à l'usage exclusif du mot MESSAGING en dehors de la marque de commerce n'est pas accordé.

SERVICES: Services de télécommunications, notamment télémessagerie vocale, SEMC, télécopie, radiomessagerie et télémessagerie instantanée; faisceaux pour télécommunications au moyen de la télémessagerie vocale, du SEMC, de la télécopie, de la radiomessagerie et de la télémessagerie instantanée et télécommunications au moyen de la télémessagerie vocale, du SEMC, de la télécopie, de la radiomessagerie et de la télémessagerie instantanée à la carte. **Emploi** projeté au CANADA en liaison avec les services.

1,165,681. 2003/01/22. DEUTSCHE TELEKOM AG, Friedrich-Ebert-Allee 140, 53113 Bonn, GERMANY **Representative for Service/Représentant pour Signification:** BLAKE, CASSELS & GRAYDON LLP, INTELLECTUAL PROPERTY GROUP, BOX 25, COMMERCE COURT WEST, 28TH FLOOR, TORONTO, ONTARIO, M5L1A9

T-Shopping

WARES: Electric, electronic, optical, measuring, signalling, controlling or teaching apparatus and instruments, namely fire, smoke and security systems for the protection of rooms, buildings and grounds, namely fire and smoke sensors, signal transmitters, transducers, bells and lamps; apparatus for recording, transmission, processing and reproduction of sound, images or data, namely tape and disc recorders, amplifiers, tuners, receivers, loudspeakers, television displays, monitors, computers and their peripherals, terminals, modems, printers, keyboards, blank diskettes and disc drives; telecommunications equipment, namely telephones and telephone systems, namely telephone answering machines, telephone transmitters, telephone networks, namely wires, transmitters and antennas, telephone wires, teletypewriters and parts thereof, caller identification boxes, radio telephone equipment and accessories, namely call boxes and call box systems comprised of transmitters, dialling assemblies, telephone units, audio operated relays, signallers, receivers, termination equipment, namely terminating channel modules, terminating multiplexers, terminating office, namely a switching centre, terminating resistors, filters, protectors and automatic signalling and control equipment, namely a key service unit which controls the signalling and switching of telephones, telemeters, wireless and cellular telephone systems, pagers, paging equipment, namely paging speakers and signalling and control units for paging, personal digital assistants, facsimile transmitters and receivers, wireless facsimile machines, personal communication equipment, namely personal digital assistants (PDA), calculators, electronic mail apparatus, namely electronic mail gateways; clock counters; storage media, namely magnetic tapes, discs, blank diskettes and CD-ROMs, all such storage media being blank; machine run blank magnetic or optical data carriers; automatic vending machines and timing mechanisms therefor; data processing equipment, namely data processors and computers; printed matter, namely stamped and/or printed note cards of cardboard or plastic; instruction and teaching material (except apparatus), namely instructional manuals, pre-recorded audio and video cassettes, blank diskettes and videos stored with telephone directories, directories containing telefacsimile codes, telephone local area codes and classified directories; office

requisites (except furniture), namely stationery, namely writing paper, pencils, pens, hole-punches, stitchers and folders. **SERVICES:** Advertising services for others, namely preparing and placing advertisements, direct mail advertising and electronic billboard advertising provided to others, preparing audio-visual presentations for use in advertising; business management services, namely business appraisals, business auditing, providing business information, namely preparing business reports and conducting business research, analysis and surveys, business management planning, business management consultation, business management supervision, conducting business networking for others; financial services, namely credit and leasing services to its own customers in the nature of credit card services, telephone calling card services, factoring and encashment services, services of evaluation and financing of real estate; real estate services, namely appraisal for insurance claims of real estate, financial valuation of personal property and real estate, leasing of real estate, real estate agencies, real estate appraisal, real estate brokerage, land acquisition namely real estate brokerage, real estate development, real estate equity sharing, namely managing and arranging for co-ownership of real estate, real estate escrow services, evaluating and testing of real estate for the presence of hazardous material, real estate investment, real estate listing, real estate management, real estate site selection, real estate syndication, real estate time-sharing, real estate time-sharing (vacation), real estate trustee services; telecommunication services, namely network services, namely network call waiting services, three-party conferencing services, digital network based answering services, Internet provider services, mobile telephone services, paging services, mobile data electronic transmission services, namely wireless text messaging, global positioning, e-mail, cellular telephone services, broadband cable network services, namely provision of analog television and radio programs, toll free number services, card-operated phone services, namely prepaid calling card services; rental of telecommunication equipment, namely for broadcasting and television; transportation and storage services, namely transportation of goods by air, boat, rail and bus, warehouse storage of goods, electronic storage of information in the form of sound, picture and data; instructional services in the field of telecommunications and data processing; organization of sporting and cultural events, namely fairs, exhibitions, instructional courses, seminars, congresses and workshops all in the telecommunication field; publication and issuing of books, periodicals, printed materials and electronic media, namely instructional books, guides, charts, instructional recorded discs; computer programming services; database services, namely rental of access time to and operation of a database; collection and provision of data, news and information, namely services of a news agency, an internet portal, database host, all provided via a global computer network; rental services of telecommunication equipment, data processing equipment and computers; business projection and planning services in the telecommunication field. **Proposed Use in CANADA on wares and on services.**

MARCHANDISES: Appareils et instruments électriques, électroniques, optiques, de mesure, de signalisation, de commande ou didactiques, nommément réseaux d'incendie, systèmes de détection de fumée et systèmes de sécurité pour la protection des pièces, des bâtiments et des terre-pleins, nommément capteurs de feu et de fumée, transmetteurs de signaux, transducteurs, avertisseurs sonores et lampes; appareils pour enregistrement, transmission, traitement et reproduction de son, d'images ou de données, nommément magnétophones à bande et enregistreurs à disque, amplificateurs, syntonisateurs, récepteurs, haut-parleurs, écrans de télévision, moniteurs, ordinateurs et leurs périphériques, terminaux, modems, imprimantes, claviers, disquettes vierges et lecteurs de disque; équipement de télécommunications, nommément téléphones et systèmes téléphoniques, nommément répondeurs téléphoniques, microphones; réseaux téléphoniques, nommément fils, émetteurs et antennes, fils téléphoniques, téléimprimantes, téléimprimeurs et leurs pièces, boîtes d'identification de l'appelant; équipement radiotéléphonique et accessoires, nommément postes d'appel et systèmes de postes d'appel comprenant émetteurs, ensembles de composition, téléphones, relais audio, transmetteurs, récepteurs; équipement de terminaison, nommément modules de voies de terminaison, multiplexeurs de terminaison; central d'arrivée, nommément centre de commutation, résistances terminales, filtres, protecteurs; et équipement de signalisation et de contrôle automatiques, nommément appareil de service à clés qui commande la signalisation et la commutation de téléphones, de télémètres, de systèmes téléphoniques sans fil et cellulaires, de téléavertisseurs; équipement de radiomessagerie, nommément haut-parleurs de radiomessagerie, et appareils de signalisation et de commande pour radiomessagerie, assistants numériques personnels, transmetteurs et récepteurs de télécopies, télécopieurs sans fil; matériel de communications personnelles, nommément assistants numériques personnels (ANP), calculatrices; appareils de courriel, nommément passerelles de courriel; horloges de comptage; supports d'enregistrement, nommément bandes magnétiques, disques, disquettes vierges et disques CD-ROM, tout ces supports d'enregistrement étant vierges; supports de données magnétiques ou optiques vierges de passage-machine; distributeurs automatiques et mécanismes de synchronisation connexes; équipement de traitement de données, nommément machines de traitement de données et ordinateurs; imprimés, nommément cartes de correspondance estampées et/ou imprimées en carton mince ou en plastique; matériel didactique (sauf appareils), nommément manuels d'instruction, audiocassettes et vidéocassettes préenregistrées, disquettes vierges et vidéos stockés avec des annuaires téléphoniques, répertoires contenant des codes de télécopie, des codes téléphoniques locaux et des répertoires méthodiques; accessoires de bureau (sauf meubles), nommément articles de papeterie, nommément papier à lettres, crayons, stylos, perforatrices, agrafeuses et chemises. **SERVICES:** Services de publicité pour des tiers, nommément préparation et placement de publicités, publicités postales et publicités par babillard électronique fournies par des tiers, préparation de présentations audiovisuelles pour utilisation dans la publicité; services de gestion des entreprises, nommément évaluations commerciales, vérifications commerciales, fourniture de renseignements

commerciaux, notamment préparation de rapports de gestion et fourniture de recherche commerciale, d'analyses et de sondages, planification en gestion des affaires, consultation en gestion des affaires, supervision en gestion des affaires, fourniture de réseautage commercial pour des tiers; services financiers, notamment services de crédit et services de location à ses propres clients sous forme de services de cartes de crédit, services de cartes d'appel téléphonique, services d'affacturation et d'encaissement, services d'évaluation et de financement de biens immobiliers; services immobiliers, notamment appréciation pour demandes de règlement en immobilier, évaluation financière d'objets personnels et d'immobilier, location à bail de biens immobiliers, agences immobilières, évaluation de biens immobiliers, courtage en immeuble, acquisition foncière, notamment courtage en immeuble, aménagement immobilier, participation à la plus-valeur en immobilier, notamment gestion et organisation pour la copropriété d'immobilier, services d'entiercement de biens immobiliers, évaluation et vérification d'immobilier pour la présence de matières dangereuses, placement immobilier, description de propriétés, gestion immobilière, choix d'emplacements en immobilier, syndication en immobilier, immobilier en temps partagé, immobilier en temps partagé (pour les vacances), services de fiducie immobilière; services de télécommunications, notamment services de réseau, notamment services de mise en attente de réseau, services de conversation à trois, répondeurs automatiques numériques basés sur réseau, services de fournisseur Internet, services téléphoniques mobiles, services de téléappel, services de transmission de données électroniques mobiles, notamment messagerie textuelle sans fil, positionnement mondial, courrier électronique, services de téléphone cellulaire, services de réseau de câble à large bande, notamment fourniture d'émissions télévisées et radiophoniques analogiques, services de numéro sans frais, services de publiphone, notamment services de cartes téléphoniques à puce; location de matériel de télécommunication, notamment pour la diffusion et la télévision; services de transport et d'entreposage, notamment transport des marchandises par avion, bateau, train et autobus, stockage de marchandises en entrepôt, stockage électronique d'information sous forme de sons, d'images et de données; services d'enseignement dans le domaine des télécommunications et du traitement des données; organisation d'événements sportifs et culturels, notamment salons professionnels, expositions, cours d'enseignement, séminaires, congrès et ateliers, tous dans le domaine des télécommunications; publication et émission de livres, périodiques, imprimés et médias électroniques, notamment livres d'instructions, guides, diagrammes, disques enregistrés d'enseignement; services de programmation informatique; services de bases de données, notamment location de temps d'accès et exploitation d'une base de données; collecte et fourniture de données, de nouvelles et d'informations, notamment services d'agence de presse, portail Internet, hébergement de base de données, tous au moyen d'un réseau informatique mondial; services de location de matériel de télécommunication, d'équipement de traitement de données et d'ordinateurs; services de prévisions et de planification pour entreprises dans le domaine des télécommunications. **Emploi projeté au CANADA** en liaison avec les marchandises et en liaison avec les services.

1,165,682. 2003/01/22. DEUTSCHE TELEKOM AG, Friedrich-Ebert-Allee 140, 53113 Bonn, GERMANY **Representative for Service/Représentant pour Signification:** BLAKE, CASSELS & GRAYDON LLP, INTELLECTUAL PROPERTY GROUP, BOX 25, COMMERCE COURT WEST, 28TH FLOOR, TORONTO, ONTARIO, M5L1A9

T-Jobs

WARES: Electric, electronic, optical, measuring, signalling, controlling or teaching apparatus and instruments, namely fire, smoke and security systems for the protection of rooms, buildings and grounds, namely fire and smoke sensors, signal transmitters, transducers, bells and lamps; apparatus for recording, transmission, processing and reproduction of sound, images or data, namely tape and disc recorders, amplifiers, tuners, receivers, loudspeakers, television displays, monitors, computers and their peripherals, terminals, modems, printers, keyboards, blank diskettes and disc drives; telecommunications equipment, namely telephones and telephone systems, namely telephone answering machines, telephone transmitters, telephone networks, namely wires, transmitters and antennas, telephone wires, teleprinters, teletypewriters and parts thereof, caller identification boxes, radio telephone equipment and accessories, namely call boxes and call box systems comprised of transmitters, dialling assemblies, telephone units, audio operated relays, signallers, receivers, termination equipment, namely terminating channel modules, terminating multiplexers, terminating office, namely a switching centre, terminating resistors, filters, protectors and automatic signalling and control equipment, namely a key service unit which controls the signalling and switching of telephones, telemeters, wireless and cellular telephone systems, pagers, paging equipment, namely paging speakers and signalling and control units for paging, personal digital assistants, facsimile transmitters and receivers, wireless facsimile machines, personal communication equipment, namely personal digital assistants (PDA), calculators, electronic mail apparatus, namely electronic mail gateways; clock counters; storage media, namely magnetic tapes, discs, blank diskettes and CD-ROMs, all such storage media being blank; machine run blank magnetic or optical data carriers; automatic vending machines and timing mechanisms therefor; data processing equipment, namely data processors and computers; printed matter, namely stamped and/or printed note cards of cardboard or plastic; instruction and teaching material (except apparatus), namely instructional manuals, pre-recorded audio and video cassettes, blank diskettes and videos stored with telephone directories, directories containing telefacsimile codes, telephone local area codes and classified directories; office requisites (except furniture), namely stationery, namely writing paper, pencils, pens, hole-punches, stitchers and folders. **SERVICES:** Advertising services for others, namely preparing and placing advertisements, direct mail advertising and electronic billboard advertising provided to others, preparing audio-visual presentations for use in advertising; business management services, namely business appraisals, business auditing, providing business information, namely preparing business reports and conducting business research, analysis and surveys, business management planning, business management

consultation, business management supervision, conducting business networking for others; financial services, namely credit and leasing services to its own customers in the nature of credit card services, telephone calling card services, factoring and encashment services, services of evaluation and financing of real estate; real estate services, namely appraisal for insurance claims of real estate, financial valuation of personal property and real estate, leasing of real estate, real estate agencies, real estate appraisal, real estate brokerage, land acquisition namely real estate brokerage, real estate development, real estate equity sharing, namely managing and arranging for co-ownership of real estate, real estate escrow services, evaluating and testing of real estate for the presence of hazardous material, real estate investment, real estate listing, real estate management, real estate site selection, real estate syndication, real estate time-sharing, real estate time-sharing (vacation), real estate trustee services; telecommunication services, namely network services, namely network call waiting services, three-party conferencing services, digital network based answering services, Internet provider services, mobile telephone services, paging services, mobile data electronic transmission services, namely wireless text messaging, global positioning, e-mail, cellular telephone services, broadband cable network services, namely provision of analog television and radio programs, toll free number services, card-operated phone services, namely prepaid calling card services; rental of telecommunication equipment, namely for broadcasting and television; transportation and storage services, namely transportation of goods by air, boat, rail and bus, warehouse storage of goods, electronic storage of information in the form of sound, picture and data; instructional services in the field of telecommunications and data processing; organization of sporting and cultural events, namely fairs, exhibitions, instructional courses, seminars, congresses and workshops all in the telecommunication field; publication and issuing of books, periodicals, printed materials and electronic media, namely instructional books, guides, charts, instructional recorded discs; computer programming services; database services, namely rental of access time to and operation of a database; collection and provision of data, news and information, namely services of a news agency, an internet portal, database host, all provided via a global computer network; rental services of telecommunication equipment, data processing equipment and computers; business projection and planning services in the telecommunication field.

Proposed Use in CANADA on wares and on services.

MARCHANDISES: Appareils et instruments électriques, électroniques, optiques, de mesure, de signalisation, de commande ou didactiques, nommément réseaux d'incendie, systèmes de détection de fumée et systèmes de sécurité pour la protection des pièces, des bâtiments et des terres-pleins, nommément capteurs de feu et de fumée, transmetteurs de signaux, transducteurs, avertisseurs sonores et lampes; appareils pour enregistrement, transmission, traitement et reproduction de son, d'images ou de données, nommément magnétophones à bande et enregistreurs à disque, amplificateurs, syntonisateurs, récepteurs, haut-parleurs, écrans de télévision, moniteurs, ordinateurs et leurs périphériques, terminaux, modems, imprimantes, claviers, disquettes vierges et lecteurs de disque; équipement de télécommunications, nommément téléphones et

systèmes téléphoniques, nommément répondeurs téléphoniques, microphones; réseaux téléphoniques, nommément fils, émetteurs et antennes, fils téléphoniques, téléimprimantes, téléimprimeurs et leurs pièces, boîtes d'identification de l'appelant; équipement radiotéléphonique et accessoires, nommément postes d'appel et systèmes de postes d'appel comprenant émetteurs, ensembles de composition, téléphones, relais audio, transmetteurs, récepteurs; équipement de terminaison, nommément modules de voies de terminaison, multiplexeurs de terminaison; central d'arrivée, nommément centre de commutation, résistances terminales, filtres, protecteurs; et équipement de signalisation et de contrôle automatiques, nommément appareil de service à clés qui commande la signalisation et la commutation de téléphones, de téléètres, de systèmes téléphoniques sans fil et cellulaires, de téléavertisseurs; équipement de radiomessagerie, nommément haut-parleurs de radiomessagerie, et appareils de signalisation et de commande pour radiomessagerie, assistants numériques personnels, transmetteurs et récepteurs de télécopies, télécopieurs sans fil; matériel de communications personnelles, nommément assistants numériques personnels (ANP), calculatrices; appareils de courriel, nommément passerelles de courriel; horloges de comptage; supports d'enregistrement, nommément bandes magnétiques, disques, disquettes vierges et disques CD-ROM, tout ces supports d'enregistrement états vierges; supports de données magnétiques ou optiques vierges de passage-machine; distributeurs automatiques et mécanismes de synchronisation connexes; équipement de traitement de données, nommément machines de traitement de données et ordinateurs; imprimés, nommément cartes de correspondance estampées et/ou imprimées en carton mince ou en plastique; matériel didactique (sauf appareils), nommément manuels d'instruction, audiocassettes et vidéocassettes préenregistrées, disquettes vierges et vidéos stockés avec des annuaires téléphoniques, répertoires contenant des codes de télécopie, des codes téléphoniques locaux et des répertoires méthodiques; accessoires de bureau (sauf meubles), nommément articles de papeterie, nommément papier à lettres, crayons, stylos, perforatrices, agrafeuses et chemises. **SERVICES:** Services de publicité pour des tiers, nommément préparation et placement de publicités, publicités postales et publicités par babillard électronique fournies par des tiers, préparation de présentations audiovisuelles pour utilisation dans la publicité; services de gestion des entreprises, nommément évaluations commerciales, vérifications commerciales, fourniture de renseignements commerciaux, nommément préparation de rapports de gestion et fourniture de recherche commerciale, d'analyses et de sondages, planification en gestion des affaires, consultation en gestion des affaires, supervision en gestion des affaires, fourniture de réseautage commercial pour des tiers; services financiers, nommément services de crédit et services de location à ses propres clients sous forme de services de cartes de crédit, services de cartes d'appel téléphonique, services d'affacturage et d'encasement, services d'évaluation et de financement de biens immobiliers; services immobiliers, nommément appréciation pour demandes de règlement en immobilier, évaluation financière d'objets personnels et d'immobilier, location à bail de biens immobiliers, agences immobilières, évaluation de biens immobiliers, courtage en immeuble, acquisition foncière,

nommément courtage en immeuble, aménagement immobilier, participation à la plus-valeur en immobilier, nommément gestion et organisation pour la copropriété d'immobilier, services d'entiercement de biens immobiliers, évaluation et vérification d'immobilier pour la présence de matières dangereuses, placement immobilier, description de propriétés, gestion immobilière, choix d'emplacements en immobilier, syndication en immobilier, immobilier en temps partagé, immobilier en temps partagé (pour les vacances), services de fiducie immobilière; services de télécommunications, nommément services de réseau, nommément services de mise en attente de réseau, services de conversation à trois, répondeurs automatiques numériques basés sur réseau, services de fournisseur Internet, services téléphoniques mobiles, services de télécopie, services de transmission de données électroniques mobiles, nommément messagerie textuelle sans fil, positionnement mondial, courrier électronique, services de téléphone cellulaire, services de réseau de câble à large bande, nommément fourniture d'émissions télévisées et radiophoniques analogiques, services de numéro sans frais, services de publiphone, nommément services de cartes téléphoniques à puce; location de matériel de télécommunication, nommément pour la diffusion et la télévision; services de transport et d'entreposage, nommément transport des marchandises par avion, bateau, train et autobus, stockage de marchandises en entrepôt, stockage électronique d'information sous forme de sons, d'images et de données; services d'enseignement dans le domaine des télécommunications et du traitement des données; organisation d'événements sportifs et culturels, nommément salons professionnels, expositions, cours d'enseignement, séminaires, congrès et ateliers, tous dans le domaine des télécommunications; publication et émission de livres, périodiques, imprimés et médias électroniques, nommément livres d'instructions, guides, diagrammes, disques enregistrés d'enseignement; services de programmation informatique; services de bases de données, nommément location de temps d'accès et exploitation d'une base de données; collecte et fourniture de données, de nouvelles et d'informations, nommément services d'agence de presse, portail Internet, hébergement de base de données, tous au moyen d'un réseau informatique mondial; services de location de matériel de télécommunication, d'équipement de traitement de données et d'ordinateurs; services de prévisions et de planification pour entreprises dans le domaine des télécommunications. **Emploi projeté** au CANADA en liaison avec les marchandises et en liaison avec les services.

1,165,792. 2003/01/24. DRAIN-OPTIC INC., 6389 Roslyn avenue, Orleans, ONTARIO, K1C2Z9



DRAINOPTIC

The right to the exclusive use of the words DRAIN and OPTIC is disclaimed apart from the trade-mark.

SERVICES: Plumbing repairs and installation, sewer/drain cleaning and pressure flushing, camera inspection, pipe locating, pipe relining. **Used** in CANADA since January 22, 2002 on services.

Le droit à l'usage exclusif des mots DRAIN et OPTIC en dehors de la marque de commerce n'est pas accordé.

SERVICES: Réparations et installation de plomberie, nettoyage d'égouts et de drains et rinçage sous pression, inspection par caméra, repérage de tuyaux, doublage intérieur de tuyaux. **Employée** au CANADA depuis 22 janvier 2002 en liaison avec les services.

1,165,795. 2003/01/24. Canadian Glacier Diamonds Ltd, 103-2401 Marine Drive, West Vancouver, BRITISH COLUMBIA, V7S1L3

CANADIAN GLACIER DIAMONDS

The right to the exclusive use of the words CANADIAN and DIAMONDS is disclaimed apart from the trade-mark.

WARES: Cut and polished diamonds, both loose and set in jewellery. **Used** in CANADA since May 28, 2002 on wares.

Le droit à l'usage exclusif des mots CANADIAN et DIAMONDS en dehors de la marque de commerce n'est pas accordé.

MARCHANDISES: Diamants coupés et polis, libres et sertis dans des bijoux. **Employée** au CANADA depuis 28 mai 2002 en liaison avec les marchandises.

1,165,796. 2003/01/24. BRIAN MOORE, BOX 1214, 8 HILLSIDE CT., ST. MARYS, ONTARIO, N4X1B8

SANTA SACK

The right to the exclusive use of the word SACK is disclaimed apart from the trade-mark.

WARES: Small cloth gift bags. **Proposed** Use in CANADA on wares.

Le droit à l'usage exclusif du mot SACK en dehors de la marque de commerce n'est pas accordé.

MARCHANDISES: Petits sacs-cadeaux en tissu. **Emploi projeté** au CANADA en liaison avec les marchandises.

1,165,809. 2003/01/27. Softchoice Corporation, 173 Dufferin Street, Suite 200, Toronto, ONTARIO, M6K3H7 **Representative for Service/Représentant pour Signification:** BORDEN LADNER GERVAIS LLP, SCOTIA PLAZA, 40 KING STREET WEST, TORONTO, ONTARIO, M5H3Y4

ANSWERING YOUR TECHNOLOGY NEEDS

The right to the exclusive use of the word TECHNOLOGY is disclaimed apart from the trade-mark.

WARES: Computer software namely, business application software; computer software for network management, computer software for business management; computer software for developing computer programs, computer software for facilitating manufacture and production of computer hardware and software, computer software for production process, computer software for sales management, computer software for customer relationship management, computer software for database management, computer software for order management, computer software for use in business workflow automation, computer software for financial management, computer software for video games, computer software for word processing, computer software for spread sheets, computer software for schedule management, computer software for e-mail, computer software for Internet access and navigation, computer software for compiler programs, debugger programs and utility programs for creating graphical applications, computer software for wireless communications, computer operating system software, computer software for electronic paging, computer software for providing electronic bulletin boards and information services, computer software for use with global computer networks, computer software used for document management, computer software for designing and authoring web pages; computer software for commercial interaction in the field of global computer networks, operating system software and applications software for resource allocation, computer software for communication management, computer algorithm software programs for the operating and control of computers, computer software for the manipulation of data, computer software for accessing and using a global computer network, computer software for e-commerce, computer software for development tools, computer software for voice recognition; computer software for creating documents, software for use in operating and maintaining computer systems, computer algorithm software for the operating and control of computers, computer software for use in managing and controlling production schedule, shipping schedule, purchase of materials, inventories and accounts, computer software for use in searching, retrieving, configuring, editing and formatting data information stored in computer servers and computer peripherals interconnected with local and global computer information networks and for use in providing users/clients with the edited data information via the aforesaid networks, computer software for assisting developers in creating program code for use in multiple application program, computer software for running development programs and application programs in a common development environment, computer software for controlling the display of television programs, other data and content delivered over local and global computer information networks, computer software for managing communications and data exchange between handheld computers and desktop computers, mapping software for use in automobiles, computer software for sending and receiving television and global communication network transmissions, computer software developed to provide audio, video and multimedia programs such as material from the Internet, computer software for transmission of audio data via telephone transmission or other interactive communication between two remote locations, computer software for allowing the transmission of various types of data and also for the simultaneous editing and transmission information, computer software for locating, retrieving, and

receiving text, electronic documents, graphics, and audiovisual information enterprise-wide internal computer networks and local, wide-area, and global computer networks, computer software for recording, processing, receiving, reproducing, transmitting, modifying, compressing, decompressing, broadcasting, merging and/or enhancing sound, video images, graphics and data.

SERVICES: Operation of a business which resells computer software and hardware, and provides computer application services namely assisting in the researching, buying and managing of software assets, hardware and software, and provision of technology solutions; consulting services in the field of information technology; computerized on-line and retail sale of computer hardware and software; computerized on-line ordering services featuring computer hardware and software. **Proposed Use in CANADA on wares and on services.**

Le droit à l'usage exclusif du mot TECHNOLOGY en dehors de la marque de commerce n'est pas accordé.

MARCHANDISES: Logiciels, nommément logiciels d'applications d'entreprise; logiciels de gestion de réseau, logiciels de gestion des affaires; logiciels pour élaborer des programmes informatiques, logiciels pour faciliter la fabrication et la production de matériel informatique et de logiciels, logiciels pour processus de production, logiciels de gestion de ventes, logiciels de gestion des relations avec les clients, logiciels de gestion de bases de données, logiciels de gestion des commandes, logiciels de transitique, logiciels de gestion financière, logiciels pour jeux vidéos, logiciels de traitement de texte, logiciels pour tableaux, logiciels de gestion de calendrier, logiciels de messagerie électronique, logiciels d'accès à Internet et de navigation sur Internet, logiciels pour programmes de compilation, de mise au point et de service conçus pour créer des applications graphiques, logiciels pour communication sans fil, logiciels de système d'exploitation, logiciels de radiomessagerie électronique, logiciels pour babillards et des services d'information électroniques, logiciels pour utilisation avec des réseaux informatiques mondiaux, logiciels de gestion de documents, logiciels pour concevoir et créer des pages Web; logiciels pour interactions commerciales dans le domaine des réseaux informatiques mondiaux, logiciels de système d'exploitation et logiciels d'application pour l'allocation de ressources, logiciels de gestion des communications, programmes logiciels algorithmiques pour l'exploitation et la commande d'ordinateurs, logiciels pour la manipulation de données, logiciels d'accès à un réseau informatique mondial et d'utilisation de celui-ci, logiciels de commerce électronique, logiciels pour outils logiciels, logiciels de reconnaissance vocale; logiciels pour la création de documents, logiciels pour utiliser et maintenir des systèmes informatiques, logiciels algorithmiques pour l'exploitation et la commande d'ordinateurs, logiciels de gestion de calendriers de production et d'expédition et de gestion d'achats de matériels, d'inventaires et de comptes, logiciels pour rechercher, récupérer, configurer, mettre en forme et formater des données stockées dans des serveurs et des périphériques interreliés au moyen de réseaux informatiques mondiaux ou locaux et pour fournir aux utilisateurs/clients les données mises en forme par l'intermédiaire des réseaux susmentionnés, logiciels pour aider les réalisateurs de logiciels à créer un code programme pour utilisation dans un programme à applications multiples, logiciels d'exécution de

programmes de développement et d'application dans un environnement de développement commun, logiciels de commande de la visualisation d'émissions de télévision et de l'affichage d'autres données et contenus diffusés au moyen de réseaux informatiques mondiaux ou locaux, logiciels de gestion des communications et des échanges de données entre ordinateurs portatifs et ordinateurs de bureau, logiciels de cartographie pour utilisation dans des automobiles, logiciels de transmission et de réception de signaux télévisuels et de transmissions de réseaux mondiaux de communication, logiciels conçus pour fournir des programmes audio, vidéo et multimédias comme les documents disponibles sur Internet, logiciels pour la transmission de données audio par téléphone ou pour d'autres communications interactives entre deux endroits éloignés, logiciels de transmission de divers types de données et de mise en forme et de transmission simultanées de données, logiciels de recherche, de récupération et de réception de textes, de documents électroniques, de graphiques et de données audiovisuelles dans des réseaux informatiques d'entreprises et des réseaux informatiques locaux, étendus et mondiaux, logiciels pour l'enregistrement, le traitement, la réception, la reproduction, la transmission, la modification, la compression, la décompression, la diffusion, la fusion et l'amélioration de sons, d'images vidéo, de graphiques et de données. **SERVICES:** Exploitation d'une entreprise qui revend des logiciels et du matériel informatique, et fournit des services d'applications informatiques, notamment aide dans la recherche, les achats et la gestion de ressources logicielles, de matériel informatique et de logiciels, et offre de solutions technologiques; services de consultation dans le domaine de la technologie de l'information; vente au détail en ligne informatisée de matériel informatique et de logiciels; services de commande en ligne informatisés présentant du matériel informatique et des logiciels. **Emploi** projeté au CANADA en liaison avec les marchandises et en liaison avec les services.

1,165,977. 2003/01/27. Westport Manufacturing Co. Ltd., 1122 S.W. Marine Drive, Vancouver, BRITISH COLUMBIA, V6P5Z3 **Representative for Service/Représentant pour Signification:** ACCUPRO TRADEMARK SERVICES, SUITE 702 - 401 WEST GEORGIA STREET, VANCOUVER, BRITISH COLUMBIA, V6B5A1

A BETTER CHOICE

The right to the exclusive use of the word BETTER is disclaimed apart from the trade-mark.

WARES: Window coverings namely blinds, shades, shutters, rods and solar film, valences, curtains, draperies and drapery tracks; **Used** in CANADA since at least 1992 on wares.

Le droit à l'usage exclusif du mot BETTER en dehors de la marque de commerce n'est pas accordé.

MARCHANDISES: Garnitures de fenêtre, notamment stores, abat-jours, persiennes, tiges et pellicules solaires, valences, rideaux, tentures et tringles à rideaux; **Employée** au CANADA depuis au moins 1992 en liaison avec les marchandises.

1,166,141. 2003/01/31. Franchise Registry and Exchange Inc., Suite 204, 355 Heritage Drive S.E., Calgary, T2H 1M8, ALBERTA, T2H1M8

Trans Canada Tax Service

The right to the exclusive use of the words CANADA and TAX SERVICE is disclaimed apart from the trade-mark.

SERVICES: Income tax preparation and filing of T1, T2 and T3 forms as well as GST reports for proprietorships, partnerships and corporate businesses and any related income and GST filings from company owned outlets and franchised locations. **Used** in CANADA since January 01, 2003 on services.

Le droit à l'usage exclusif des mots CANADA et TAX SERVICE en dehors de la marque de commerce n'est pas accordé.

SERVICES: Préparation et production de déclarations de revenu et de formulaires T1, T2 et T3 ainsi que les rapports de TPS pour les sociétés à propriétaire unique, les sociétés en nom collectif et les entreprises constituées en sociétés, et production de déclarations de tous les revenus et de la TPS connexes de points de vente et d'emplacements franchisés appartenant à une société. **Employée** au CANADA depuis 01 janvier 2003 en liaison avec les services.

1,166,182. 2003/01/28. THE DOW CHEMICAL COMPANY, P.O. Box 2166, Midland, Michigan 48674, UNITED STATES OF AMERICA **Representative for Service/Représentant pour Signification:** DOW CHEMICAL CANADA INC., 1086 MODELAND ROAD, P.O. BOX 1012, SARNIA, ONTARIO, N7T7K7

VORALAST

WARES: Chemical compositions which, when mixed together, are used in the manufacture of plastics, adhesives and coatings. **Used** in UNITED STATES OF AMERICA on wares. **Registered** in or for UNITED STATES OF AMERICA on October 23, 2001 under No. 2,500,921 on wares.

MARCHANDISES: Compositions chimiques qui, lorsque mélangées ensemble, sont utilisées dans la fabrication de plastiques, d'adhésifs et de revêtements. **Employée:** ÉTATS-UNIS D'AMÉRIQUE en liaison avec les marchandises. **Enregistrée** dans ou pour ÉTATS-UNIS D'AMÉRIQUE le 23 octobre 2001 sous le No. 2,500,921 en liaison avec les marchandises.

1,166,213. 2003/01/28. NARA COMPANY, LTD. a legal entity, 1-43 9 Niwashirodai, Sakai-City, Osaka Prefecture, JAPAN **Representative for Service/Représentant pour Signification:** RICHES, MCKENZIE & HERBERT LLP, SUITE 1800, 2 BLOOR STREET EAST, TORONTO, ONTARIO, M4W3J5

TTQ

WARES: Gauge parts, namely, needle, looper, knife, reed finger for tufting machines used in the textile industry. **Used** in CANADA since at least as early as October 25, 1993 on wares.

MARCHANDISES: Éléments de calibrage, nommément aiguilles, boucleurs, couteaux et peignes de mises pour machines à tufter. **Employée** au CANADA depuis au moins aussi tôt que le 25 octobre 1993 en liaison avec les marchandises.

1,166,226. 2003/01/28. EDELSTAHL WITTEN-KREFELD GMBH, Auestr. 4, 58452 Witten, GERMANY **Representative for Service/Représentant pour Signification:** GOWLING LAFLEUR HENDERSON LLP, SUITE 2600, 160 ELGIN STREET, P.O. BOX 466, STATION D, OTTAWA, ONTARIO, K1P1C3

CORROPLAST

WARES: Rough and partially processed common metals and their alloys in the form of blocks, slabs, forgings, shapes and building blocks, forged parts, plates, billets, rods, wire, pipes, sheets and strips. **Priority** Filing Date: October 28, 2002, Country: GERMANY, Application No: DE 302 52 677.3/06 in association with the same kind of wares. **Used** in GERMANY on wares. **Registered** in or for GERMANY on November 11, 2002 under No. 302 52 677 on wares. **Proposed** Use in CANADA on wares.

MARCHANDISES: Métaux communs et leurs alliages bruts et partiellement traités sous forme de blocs, dalles, pièces de forge, formes et blocs de construction, pièces forgées, plaques, billettes, tiges, fils, tuyaux, feuilles et bandes. **Date** de priorité de production: 28 octobre 2002, pays: ALLEMAGNE, demande no: DE 302 52 677.3/06 en liaison avec le même genre de marchandises. **Employée:** ALLEMAGNE en liaison avec les marchandises. **Enregistrée** dans ou pour ALLEMAGNE le 11 novembre 2002 sous le No. 302 52 677 en liaison avec les marchandises. **Emploi** projeté au CANADA en liaison avec les marchandises.

1,166,230. 2003/01/28. MACKIE DESIGNS INC., 16220 Wood-Red Road NE, Woodinville, WA 98072, UNITED STATES OF AMERICA **Representative for Service/Représentant pour Signification:** SMART & BIGGAR, 438 UNIVERSITY AVENUE, SUITE 1500, BOX 111, TORONTO, ONTARIO, M5G2K8

TAPCO

WARES: Audio speakers; sound amplifiers; and audio analog and digital mixers of electronically generated signals in mono-, stereo- or multi-channel recording, transmission, real-time broadcast and/or entertainment applications; signal mixers for use in audio transmissions or recordings and for transmissions and recordings of audio segments in video applications; computers to automatically control active output combiners, master faders and volume controls; multi-colored metering indicators to allow visual monitoring of the audio mixing activities; compact housing to accommodate audio mixers, comprising a console module to accommodate, on its face, actuators, switches, meters, connectors, controls, dials, audio in-put and out-put sockets; co-

axial, computer and electrical cables and wires, integrated circuits and circuit boards; and accessories, namely, expander consoles, meter bridges, support stands, equipment racks, rack mount brackets, connecting and mounting brackets, and mounting rails, all for use with audio mixers. **Proposed** Use in CANADA on wares.

MARCHANDISES: Haut-parleurs; amplificateurs de son et mélangeurs de son analogiques et numériques de signaux produits électroniquement pour applications d'enregistrement monophonique, stéréophonique et multicanaux, de transmission, de diffusion en temps réel et/ou de divertissement, mélangeurs de signaux pour transmissions ou enregistrements audio et pour transmissions et enregistrements de segments audio dans des applications vidéo; ordinateurs qui commandent automatiquement des mélangeurs de sortie actifs, des équilibreurs principaux et des commandes de volume; indicateurs de mesure multicolores pour fins de surveillance visuelle du fonctionnement des mélangeurs de son; boîtiers compacts pour loger des mélangeurs audio comprenant des modules console pouvant recevoir, en façade, des actionneurs, des interrupteurs, des compteurs, des connecteurs, des contrôles, des cadrans et des douilles d'entrée et de sortie audio; câbles et fils coaxiaux, informatiques et électriques, circuits intégrés et cartes de circuits; accessoires, nommément consoles d'extension, vumètres Meter Bridge, supports, châssis d'équipement, supports de montage mural, supports de connexion et de fixation et rails de montage, tous pour utilisation avec des mélangeurs audio. **Emploi** projeté au CANADA en liaison avec les marchandises.

1,166,237. 2003/01/28. DEUTSCHE TELEKOM AG, Friedrich-Ebert-Allee 140, 53113 Bonn, GERMANY **Representative for Service/Représentant pour Signification:** BLAKE, CASSELS & GRAYDON LLP, INTELLECTUAL PROPERTY GROUP, BOX 25, COMMERCE COURT WEST, 28TH FLOOR, TORONTO, ONTARIO, M5L1A9

downloads & fun

The right to the exclusive use of the word DOWNLOADS is disclaimed apart from the trade-mark.

WARES: Equipment and instruments for conducting, switching, transforming, storing, regulating and controlling of electricity namely electric, electronic, optical, measuring, signalling, controlling or teaching apparatus and instruments, namely fire, smoke and security systems for the protection of rooms, buildings and grounds, namely fire and smoke sensors, signal transmitters, transducers, bells and lamps; apparatus for recording, transmission, processing and reproduction of sound, images or data, namely tape and disc recorders, amplifiers, tuners, receivers, loudspeakers, television displays, monitors, computers and their peripherals, terminals, modems, printers, keyboards, blank diskettes and disc drives; telecommunications equipment, namely telephones and telephone systems, namely telephone answering machines, telephone transmitters, telephone networks, namely wires, transmitters and antennas, telephone wires, teleprinters, teletypewriters and parts thereof, caller identification boxes, radio telephone equipment and accessories, namely call boxes and call box systems comprised of transmitters, dialling

assemblies, telephone units, audio operated relays, signallers, receivers, termination equipment, namely terminating channel modules, terminating multiplexers, terminating office, namely a switching centre, terminating resistors, filters, protectors and automatic signalling and control equipment, namely a key service unit which controls the signalling and switching of telephones, telemeters, wireless and cellular telephone systems, pagers, paging equipment, namely paging speakers and signalling and control units for paging, personal digital assistants, facsimile transmitters and receivers, wireless facsimile machines, personal communication equipment, namely personal digital assistants (PDA), calculators, electronic mail apparatus, namely electronic mail gateways; clock counters; storage media, namely magnetic tapes, discs, blank diskettes and CD-ROMs, all such storage media being blank; machine run blank magnetic or optical data carriers; automatic vending machines and timing mechanisms therefor; data processing equipment, namely data processors and computers; printed matter, namely stamped and/or printed note cards of cardboard or plastic; instruction and teaching material (except apparatus), namely instructional manuals, pre-recorded audio and video cassettes, blank diskettes and videos stored with telephone directories, directories containing telefacsimile codes, telephone local area codes and classified directories; stationery (except furniture), namely writing paper, pencils, pens, hole-punches, stitchers and folders. **SERVICES:** Advertising services for others, namely preparing and placing advertisements, direct mail advertising and electronic billboard advertising provided to others, preparing audio-visual presentations for use in advertising; business management services, namely business appraisals, business auditing, providing business information, namely preparing business reports and conducting business research, analysis and surveys, business management planning, business management consultation, business management supervision, conducting business networking for others; telecommunication services, namely network services, namely network call waiting services, three-party conferencing services, digital network based answering services, Internet provider services, mobile telephone services, paging services, mobile data electronic transmission services, namely wireless text messaging, global positioning, e-mail, cellular telephone services, broadband cable network services, namely provision of analog television and radio programs, toll free number services, card-operated phone services, namely prepaid calling card services; rental of telecommunication equipment, namely for broadcasting and television; computer programming services; database services, namely rental of access time to and operation of a database; collection and provision of data, news and information, namely services of a news agency, an internet portal, database host, all provided via a global computer network; rental services of telecommunication equipment, data processing equipment and computers; business projection and planning services in the telecommunication field. **Proposed** Use in CANADA on wares and on services.

Le droit à l'usage exclusif du mot DOWNLOADS en dehors de la marque de commerce n'est pas accordé.

MARCHANDISES: Équipements et instruments pour la conduite, la commutation, la transformation, la conservation, le réglage ou la commande d'électricité, nommément appareils et instruments électriques, électroniques, optiques, de mesure, de signalisation, de contrôle ou didactiques, nommément systèmes de détection d'incendie, de fumée et de sécurité pour la protection de pièces, de bâtiments et de terrains, nommément capteurs d'incendie et de fumée, émetteurs de signaux, transducteurs, cloches et lampes; appareils pour l'enregistrement, la transmission, le traitement et la reproduction de sons, d'images ou de données, nommément enregistreurs de bandes et de disques, amplificateurs, syntonisateurs, récepteurs, haut-parleurs, bloc d'exposition de téléviseurs, moniteurs, ordinateurs et leurs périphériques, terminaux, modems, imprimantes, claviers, disquettes vierges et lecteurs de disques; équipement de télécommunications, nommément téléphones et systèmes téléphoniques, nommément répondeurs téléphoniques, émetteurs téléphoniques, réseaux téléphoniques, nommément fils, émetteurs et antennes, fils de téléphone, téléimprimantes, téléscribes et pièces connexes, boîtes d'identification de l'appelant, équipements et accessoires de radio téléphone, nommément postes d'appel et systèmes de postes d'appel composés d'émetteurs, cadrans, appareils de téléphone, relais audio, transmetteurs, récepteurs, équipements de terminaison, nommément modules de canaux de terminaison, multiplexeurs de terminaison, bureau de terminaison, nommément un centre de commutation, résistances de terminaison, filtres, protecteurs et équipements automatiques de signalisation et de contrôle, nommément coffret de commande et de commutation qui contrôle la signalisation et la commutation de téléphones, téléètres, systèmes téléphoniques sans fil et cellulaires, téléavertisseurs, équipements de radiomessagerie, nommément haut-parleurs d'appel et unités de signalisation et de contrôle pour téléappels, assistants numériques personnels, émetteurs et récepteurs de télécopies, télécopieurs sans fil, matériel de communication personnel, nommément assistants numériques personnels (ANP), calculatrices, appareils de courrier électronique, nommément passerelles de courrier électronique; compteurs d'horloge; matériel de conserve, nommément bandes, disques, disquettes vierges et CD-ROM, tout ce matériel de conserve étant vierge; dispositifs magnétiques ou optiques de transport de données vierges commandés par machine; machines distributrices automatiques et mécanismes de chronométrage connexes; équipement de traitement de données, nommément machines de traitement de données et ordinateurs; imprimés, nommément cartes de correspondance affranchies et/ou imprimées en carton mince ou en plastique; matériel didactique et d'enseignement (sauf appareils), nommément manuels d'instruction, audiocassettes et vidéocassettes préenregistrées, disquettes et vidéos vierges entreposées avec des annuaires téléphoniques, répertoires contenant des codes de télécopies, indicatifs régionaux de téléphone et répertoires méthodiques; accessoires de bureau (sauf meubles), nommément papeterie, nommément papier à lettres, crayons, stylos, perforatrices, agrafeuses et chemises. **SERVICES:** Services de publicité pour des tiers, nommément préparation et placement d'annonces publicitaires, de publicité postale et de publicité par babillard électronique, préparation de présentations audiovisuelles pour fins publicitaires; services de gestion d'entreprise, nommément évaluations

commerciales, vérification commerciale, fourniture de renseignements commerciaux, nommément préparation de rapports de gestion et réalisation de recherches commerciales, d'analyses et de sondages, planification en gestion des affaires, conseil en gestion des affaires, surveillance en gestion des affaires, réalisation de réseaux commerciaux pour des tiers; services de télécommunications, nommément services réseau, nommément services de mise en attente et de conférence à trois et service de réponse automatique basé sur le réseau numérique, services de fournisseur d'accès à Internet, services de téléphonie mobile, services de téléappel, services électroniques de transmission de données par mobiles, nommément services de messagerie textuelle sans fil, services de positionnement global, services de courrier électronique, services de téléphonie cellulaire, services de réseau câblé à large bande, nommément fourniture d'émissions de radio et de télévision analogiques, services de numéros d'appel interurbain sans frais, services de téléphonie à carte, nommément services de cartes d'appels prépayés; location de matériel de télécommunication, nommément pour fins de radiodiffusion et de télédiffusion; services de programmation informatique; services de bases de données, nommément location de temps d'accès et d'utilisation d'une base de données; collecte et mise à disposition de données, de nouvelles et d'information, nommément services d'une agence de presse, d'un portail Internet et d'hébergement de bases de données, tous ces services étant rendus au moyen d'un réseau informatique mondial; services de location de matériel de télécommunication, d'équipement de traitement de données et d'ordinateurs; services de projection et de planification des affaires dans le secteur des télécommunications. **Emploi** projeté au CANADA en liaison avec les marchandises et en liaison avec les services.

1,166,246. 2003/01/28. Ridout & Maybee LLP, 19th Floor, 150 Metcalfe Street, Ottawa, ONTARIO, K2P1P1 **Representative for Service/Représentant pour Signification:** RIDOUT & MAYBEE LLP, 19TH FLOOR, 150 METCALFE STREET, OTTAWA, ONTARIO, K2P1P1

IP PRESS

The right to the exclusive use of IP is disclaimed apart from the trade-mark.

WARES: Newsletters and brochures. **SERVICES:** Providing information and legal advice in the areas of law and technology. **Proposed** Use in CANADA on wares and on services.

Le droit à l'usage exclusif de IP en dehors de la marque de commerce n'est pas accordé.

MARCHANDISES: Bulletins et brochures. **SERVICES:** Fourniture de renseignements et conseils juridiques dans le domaine du droit et de la technologie. **Emploi** projeté au CANADA en liaison avec les marchandises et en liaison avec les services.

1,166,247. 2003/01/28. Ridout & Maybee LLP, 19th Floor, 150 Metcalfe Street, Ottawa, ONTARIO, K2P1P1 **Representative for Service/Représentant pour Signification:** RIDOUT & MAYBEE LLP, 19TH FLOOR, 150 METCALFE STREET, OTTAWA, ONTARIO, K2P1P1

IP UPDATE

The right to the exclusive use of IP is disclaimed apart from the trade-mark.

WARES: Newsletters and brochures. **SERVICES:** Providing information and legal advice in the areas of law and technology. **Proposed** Use in CANADA on wares and on services.

Le droit à l'usage exclusif de IP en dehors de la marque de commerce n'est pas accordé.

MARCHANDISES: Bulletins et brochures. **SERVICES:** Fourniture de renseignements et conseils juridiques dans le domaine du droit et de la technologie. **Emploi** projeté au CANADA en liaison avec les marchandises et en liaison avec les services.

1,166,402. 2003/01/30. Davis & Henderson Limited Partnership, 939 Eglinton Avenue East, Suite 201, Toronto, ONTARIO, M4G4H7 **Representative for Service/Représentant pour Signification:** SHELDON S. LAZAROVITZ, 31 WESTGATE BOULEVARD, TORONTO, ONTARIO, M3H1N8



The right to the exclusive use of the word CHEQUE is disclaimed apart from the trade-mark.

SERVICES: Internet based cheque ordering services, namely taking orders for cheques and cheque related products via the internet, and the provision of same to financial institutions and consumers. **Used** in CANADA since at least as early as September 2002 on services.

Le droit à l'usage exclusif du mot CHEQUE en dehors de la marque de commerce n'est pas accordé.

SERVICES: Services de commande de chèques par Internet, nommément prise de commandes de chèques et de produits connexes au moyen d'Internet et livraison de ceux-ci aux établissements financiers et aux consommateurs. **Employée** au CANADA depuis au moins aussi tôt que septembre 2002 en liaison avec les services.

1,166,403. 2003/01/30. Davis & Henderson Limited Partnership, 939 Eglinton Avenue East, Suite 201, Toronto, ONTARIO, M4G4H7 **Representative for Service/Représentant pour Signification:** SHELDON S. LAZAROVITZ, 31 WESTGATE BOULEVARD, TORONTO, ONTARIO, M3H1N8



Centre du chèque

The right to the exclusive use of the word CHÈQUE is disclaimed apart from the trade-mark.

SERVICES: Internet based cheque ordering services, namely taking orders for cheques and cheque related products via the internet, and the provision of same to financial institutions and consumers. **Used** in CANADA since at least as early as September 2002 on services.

Le droit à l'usage exclusif du mot CHÈQUE en dehors de la marque de commerce n'est pas accordé.

SERVICES: Services de commande de chèques par Internet, nommément prise de commandes de chèques et de produits connexes au moyen d'Internet et livraison de ceux-ci aux établissements financiers et aux consommateurs. **Employée** au CANADA depuis au moins aussi tôt que septembre 2002 en liaison avec les services.

1,166,413. 2003/01/30. Tasty Selections GP Inc. carrying on business as "Tasty Selections", 350 Creditstone Rd., Suite 3102, Concord, ONTARIO, L4K3Z2

Over The Top

WARES: Bakery products, namely fresh and frozen, baked and unbaked muffins, cookies, cakes. **Proposed** Use in CANADA on wares.

MARCHANDISES: Produits de boulangerie, nommément produits frais et congelés, muffins cuits au four ou non cuits, biscuits, gâteaux. **Emploi** projeté au CANADA en liaison avec les marchandises.

1,166,423. 2003/01/31. Fisher & Associates Solutions, Inc., 2039 Goldsmith St., Victoria, BRITISH COLUMBIA, V8R1T3

WHEN WORKING HURTS

The right to the exclusive use of the word WORKING is disclaimed apart from the trade-mark.

WARES: Books (Educational). **SERVICES:** (1) Workshops and Seminars in the field of workplace stress and trauma. (2) Counseling in the field of workplace stress and trauma. **Used** in CANADA since February 2002 on services (1); November 2002 on wares. **Proposed** Use in CANADA on services (2).

Le droit à l'usage exclusif du mot WORKING en dehors de la marque de commerce n'est pas accordé.

MARCHANDISES: Livres (pédagogiques). **SERVICES:** (1) Ateliers et séminaires dans le domaine du stress et des traumatismes en milieu de travail. (2) Counseling dans le domaine du stress et des traumatismes en milieu de travail. **Employée** au CANADA depuis février 2002 en liaison avec les services (1); novembre 2002 en liaison avec les marchandises. **Emploi** projeté au CANADA en liaison avec les services (2).

1,166,426. 2003/01/31. Rebellion Sport AB, Box 1642, Propellervagen 5, SE-701 16 Örebro, SWEDEN **Representative for Service/Représentant pour Signification:** FRASER MILNER CASGRAIN LLP, 99 BANK STREET, SUITE 1420, OTTAWA, ONTARIO, K1P1H4

GRAPHITE GUNNER

The right to the exclusive use of the word GRAPHITE is disclaimed apart from the trade-mark.

WARES: Equipment for ice hockey, namely, hockey sticks and hockey stick handles. **Priority** Filing Date: January 28, 2003, Country: UNITED STATES OF AMERICA, Application No: 78/207,991 in association with the same kind of wares. **Proposed** Use in CANADA on wares.

Le droit à l'usage exclusif du mot GRAPHITE en dehors de la marque de commerce n'est pas accordé.

MARCHANDISES: Équipement pour hockey sur glace, nommément bâtons de hockey et poignées de bâtons de hockey. **Date** de priorité de production: 28 janvier 2003, pays: ÉTATS-UNIS D'AMÉRIQUE, demande no: 78/207,991 en liaison avec le même genre de marchandises. **Emploi** projeté au CANADA en liaison avec les marchandises.

1,166,451. 2003/01/30. MICHAEL KURKCUOGLU, 2641 Commercial Drive, Vancouver, BRITISH COLUMBIA, V5N4C3 **Representative for Service/Représentant pour Signification:** CLARK, WILSON, 800 - 885 WEST GEORGIA STREET, VANCOUVER, BRITISH COLUMBIA, V6C3H1

PRESTIGE

WARES: Musical instruments, namely guitars. **Proposed** Use in CANADA on wares.

MARCHANDISES: Instruments de musique, nommément guitares. **Emploi** projeté au CANADA en liaison avec les marchandises.

1,166,536. 2003/02/03. Friesian Star Mares Inc., 47485 Mountain Park Drive, Chilliwack, BRITISH COLUMBIA, V2P7P7

Star Horses

The right to the exclusive use of the word HORSES is disclaimed apart from the trade-mark.

SERVICES: Sale/Breeding of Mares. **Proposed** Use in CANADA on services.

Le droit à l'usage exclusif du mot HORSES en dehors de la marque de commerce n'est pas accordé.

SERVICES: Vente/élevage de juments. **Emploi** projeté au CANADA en liaison avec les services.

1,166,548. 2003/02/03. Friesian Star Mares Inc., 47485 Mountain Park Drive, Chilliwack, BRITISH COLUMBIA, V2P7P7

Star Mares

The right to the exclusive use of the word MARES is disclaimed apart from the trade-mark.

SERVICES: Sale/Breeding of Mares. **Proposed** Use in CANADA on services.

Le droit à l'usage exclusif du mot MARES en dehors de la marque de commerce n'est pas accordé.

SERVICES: Vente/élevage de juments. **Emploi** projeté au CANADA en liaison avec les services.

1,166,624. 2003/02/05. Therma Snap, Inc., 2929 E. Commercial Blvd., Penthouse D, Ft. Lauderdale, Florida 33808, UNITED STATES OF AMERICA **Representative for Service/ Représentant pour Signification:** MARKS & CLERK, 350 BURNHAMTHORPE ROAD WEST, SUITE 602, MISSISSAUGA, ONTARIO, L5B3J1

THERMA SNAP

WARES: Thermal insulated tote bags for groceries and other articles. **Used** in CANADA since February 2001 on wares. **Used** in UNITED STATES OF AMERICA on wares. **Registered** in or for UNITED STATES OF AMERICA on October 24, 2000 under No. 2398673 on wares.

MARCHANDISES: Fourre-tout thermo-isolants pour provisions d'épicerie et autres articles. **Employée** au CANADA depuis février 2001 en liaison avec les marchandises. **Employée:** ÉTATS-UNIS D'AMÉRIQUE en liaison avec les marchandises. **Enregistrée** dans ou pour ÉTATS-UNIS D'AMÉRIQUE le 24 octobre 2000 sous le No. 2398673 en liaison avec les marchandises.

1,166,674. 2003/02/03. DEL MONTE CORPORATION, One Market Plaza, San Francisco, California, 94105, UNITED STATES OF AMERICA **Representative for Service/ Représentant pour Signification:** OGILVY RENAULT, SUITE 1100, 1981 MCGILL COLLEGE AVENUE, MONTREAL, QUEBEC, H3A3C1

SUNFRESH

WARES: Processed fruit. **Proposed** Use in CANADA on wares.

MARCHANDISES: Fruits traités. **Emploi** projeté au CANADA en liaison avec les marchandises.

1,166,682. 2003/02/03. KONINKLUKE PHILIPS ELECTRONICS N.V., Groenewoudseweg 1, Eindhoven, NETHERLANDS **Representative for Service/ Représentant pour Signification:** SMART & BIGGAR, SUITE 900, 55 METCALFE STREET, P.O. BOX 2999, STATION D, OTTAWA, ONTARIO, K1P5Y6

cCLEAR

WARES: Video-projectors, projection display screens, projection televisions, prerecorded software programs for operating, controlling and adjusting video projectors, projection display screens and projection televisions; parts and fittings to the aforesaid goods. **Priority** Filing Date: September 26, 2002, Country: BENELUX (NETHERLANDS), Application No: 1018881 in association with the same kind of wares. **Proposed** Use in CANADA on wares.

MARCHANDISES: Vidéoprojecteurs, écrans de visualisation de projection, téléviseurs à projection, programmes logiciels préenregistrés pour l'exploitation, le contrôle et le réglage des vidéoprojecteurs, écrans de visualisation de projection et téléviseurs à projection; pièces et accessoires pour les marchandises susmentionnées. **Date** de priorité de production: 26 septembre 2002, pays: BENELUX (PAYS-BAS), demande no: 1018881 en liaison avec le même genre de marchandises. **Emploi** projeté au CANADA en liaison avec les marchandises.

1,166,728. 2003/02/03. YM INC. (SALES), 50 Dufflaw Avenue, Toronto, ONTARIO, M6A2W1 **Representative for Service/ Représentant pour Signification:** SMART & BIGGAR, 438 UNIVERSITY AVENUE, SUITE 1500, BOX 111, TORONTO, ONTARIO, M5G2K8

STYLES

SERVICES: Retail clothing store services. **Proposed** Use in CANADA on services.

SERVICES: Services de magasins de vente au détail de vêtements. **Emploi** projeté au CANADA en liaison avec les services.

1,166,826. 2003/01/31. LA SOCIÉTÉ DE GESTION DANIEL ETTEGUI INC., 3560, rue Isabelle, Brossard, QUÉBEC, J4Y2R3 **Representative for Service/ Représentant pour Signification:** ROBIC, 55 ST-JACQUES, MONTRÉAL, QUÉBEC, H2Y3X2

BAKTERA

MARCHANDISES: Suppléments alimentaires à base de bactéries lactiques ou de petit lait pour aider la digestion et la flore intestinale. **Emploi** projeté au CANADA en liaison avec les marchandises.

WARES: Lactic acid or whey-based nutritional supplements to aid digestion and the intestinal flora. **Proposed** Use in CANADA on wares.

1,166,850. 2003/02/03. Canadian National Railway Company, 935 de la Gauchetière Street West, 2nd Floor, Montreal, QUEBEC, H3B2M9 **Representative for Service/Représentant pour Signification:** VALIER BOIVIN, C/O BOIVIN, O'NEIL, 2000 MANSFIELD, SUITE 700, MONTREAL, QUEBEC, H3A2Z4

LA VÉLOCITÉ À LA PUISSANCE CN

WARES: Pre-recorded CD-ROM containing information on the services rendered by the applicant. **SERVICES:** E-business and computer to computer applications enabling users to complete shipping transactions on-line, namely, rates and service requests, transit time requests, equipment ordering, sending shipping information, pick-up and delivery requests, shipment monitoring, freight claims, invoice information and invoice payment. **Used** in CANADA since February 01, 2003 on wares and on services.

MARCHANDISES: CD-ROM préenregistrés contenant de l'information sur les services rendus par le requérant. **SERVICES:** Commerce électronique et application informatique permettant à des utilisateurs d'effectuer en ligne des opérations concernant des services de transport, nommément demandes concernant des tarifs et des services, demandes sur des durées de transit, commandes d'équipement, envois de renseignements sur des expéditions, demandes de ramassage et de livraison, surveillance d'expéditions, réclamations concernant des marchandises, renseignements sur des factures et paiement de factures. **Employée** au CANADA depuis 01 février 2003 en liaison avec les marchandises et en liaison avec les services.

1,166,851. 2003/02/03. Canadian National Railway Company, 935 de la Gauchetière Street West, 2nd Floor, Montreal, QUEBEC, H3B2M9 **Representative for Service/Représentant pour Signification:** VALIER BOIVIN, C/O BOIVIN, O'NEIL, 2000 MANSFIELD, SUITE 700, MONTREAL, QUEBEC, H3A2Z4

VELOCITY POWERED BY CN

WARES: Pre-recorded CD-ROM containing information on the services rendered by the applicant. **SERVICES:** E-business and computer to computer applications enabling users to complete shipping transactions on-line, namely, rates and service requests, transit time requests, equipment ordering, sending shipping information, pick-up and delivery requests, shipment monitoring, freight claims, invoice information and invoice payment. **Used** in CANADA since February 01, 2003 on wares and on services.

MARCHANDISES: CD-ROM préenregistrés contenant de l'information sur les services rendus par le requérant. **SERVICES:** Commerce électronique et application informatique permettant à des utilisateurs d'effectuer en ligne des opérations concernant des services de transport, nommément demandes concernant des tarifs et des services, demandes sur des durées de transit, commandes d'équipement, envois de renseignements sur des expéditions, demandes de ramassage et de livraison, surveillance d'expéditions, réclamations concernant des marchandises, renseignements sur des factures et paiement de factures. **Employée** au CANADA depuis 01 février 2003 en liaison avec les marchandises et en liaison avec les services.

1,166,905. 2003/03/06. DEMCO MANUFACTURING INC., 2 Waterman Street, Saint-Lambert, Longueuil, QUEBEC, J7P1R8 **Representative for Service/Représentant pour Signification:** ARMAND J. ELBAZ, 1 CARRÉ WESTMOUNT, BUREAU 1500, MONTREAL, QUEBEC, H3Z2P9

LIQUIN

WARES: Oil based paint additives for art use. **Proposed Use** in CANADA on wares.

MARCHANDISES: Additifs pour peinture à l'huile pour fins artistiques. **Emploi** projeté au CANADA en liaison avec les marchandises.

1,166,953. 2003/02/05. Ilze Kaulins, 451 Daly Ave, Ottawa, ONTARIO, K1N6H6 **Representative for Service/Représentant pour Signification:** PLASKACZ AND ASSOCIATES, 451 DALY AVENUE, OTTAWA, ONTARIO, K1N6H6

PENNYSAVER

SERVICES: Consulting services in the fields of financial management and revenue generation techniques. **Used** in CANADA since January 15, 2003 on services.

SERVICES: Services de consultation dans le domaine de la gestion financière et de techniques de production de recettes. **Employée** au CANADA depuis 15 janvier 2003 en liaison avec les services.

1,167,122. 2003/02/06. CHILDREN'S AID FOUNDATION, 25 Spadina Road, Toronto, ONTARIO, M5R2S9 **Representative for Service/Représentant pour Signification:** SIM & MCBURNEY, 330 UNIVERSITY AVENUE, 6TH FLOOR, TORONTO, ONTARIO, M5G1R7

GIVE A CHILD A FUTURE

The right to the exclusive use of the word CHILD is disclaimed apart from the trade-mark.

SERVICES: Organising and conducting fund raising activities; receiving and maintaining a fund or funds and applying from time to time all or part thereof, and the income therefrom, for religious, charitable and/or educational purposes, for the support of Children's Aid Societies or similar organisations and for the welfare of children and their families and for the prevention of child abuse. **Used** in CANADA since at least as early as November 2002 on services.

Le droit à l'usage exclusif du mot CHILD en dehors de la marque de commerce n'est pas accordé.

SERVICES: Organisation et tenue d'activités de collecte de fonds; réception et tenue de fond(s), et application occasionnelle de tout ou partie de ces activités, et de leur revenu, pour fins religieuses, de bienfaisance et/ou éducatives, pour le soutien des sociétés d'aide à l'enfance ou organismes semblables, et pour le bien-être des enfants et de leurs familles, et pour la prévention de la violence faite aux enfants. **Employée** au CANADA depuis au moins aussi tôt que novembre 2002 en liaison avec les services.

1,167,210. 2003/02/07. Canadian Imperial Bank of Commerce, Legal Division, Commerce Court West, 11th Floor, Toronto, ONTARIO, M5L1A2

CIBC CLUB PRIVILEGES

The right to the exclusive use of the word CLUB is disclaimed apart from the trade-mark.

SERVICES: Banking services. **Proposed** Use in CANADA on services.

Le droit à l'usage exclusif du mot CLUB en dehors de la marque de commerce n'est pas accordé.

SERVICES: Services bancaires. **Emploi** projeté au CANADA en liaison avec les services.

1,167,249. 2003/02/11. The Procter & Gamble Company, One Procter & Gamble Plaza, Cincinnati, Ohio, 45202, UNITED STATES OF AMERICA **Representative for Service/ Représentant pour Signification:** JOHNSTON AVISAR WASSENAAR LLP, 56 THE ESPLANADE, SUITE 401, TORONTO, ONTARIO, M5E1A7

BERRY SPARKLE

The right to the exclusive use of the word BERRY is disclaimed apart from the trade-mark.

WARES: antiperspirants and deodorants. **Proposed** Use in CANADA on wares.

Le droit à l'usage exclusif du mot BERRY en dehors de la marque de commerce n'est pas accordé.

MARCHANDISES: Antisudorifiques et déodorants. **Emploi** projeté au CANADA en liaison avec les marchandises.

1,167,256. 2003/02/11. Dundee Bancorp Inc., 40 King Street West, 55th Floor, Scotia Plaza, Toronto, ONTARIO, M5H3Z7 **Representative for Service/Représentant pour Signification:** GOWLING LAFLEUR HENDERSON LLP, SUITE 5800, SCOTIA PLAZA, 40 KING STREET WEST, TORONTO, ONTARIO, M5H3Z7

Fonds mondial Focus + Hathaway

The right to the exclusive use of the words FONDS MONDIAL is disclaimed apart from the trade-mark.

SERVICES: managing mutual funds. **Proposed** Use in CANADA on services.

Le droit à l'usage exclusif des mots FONDS MONDIAL en dehors de la marque de commerce n'est pas accordé.

SERVICES: Gestion de fonds mutuels. **Emploi** projeté au CANADA en liaison avec les services.

1,167,369. 2003/02/12. Bailey Nurseries, Inc., 1325 Bailey Road, St. Paul, Minnesota, 55119, UNITED STATES OF AMERICA **Representative for Service/Représentant pour Signification:** ROGER A. C. KUYPERS, (FASKEN MARTINEAU DUMOULIN LLP), 2100 - 1075 WEST GEORGIA STREET, VANCOUVER, BRITISH COLUMBIA, V6E3G2

LIFESTYLE GARDEN

The right to the exclusive use of the word GARDEN is disclaimed apart from the trade-mark.

WARES: Live plants especially roses. **Priority** Filing Date: January 23, 2003, Country: UNITED STATES OF AMERICA, Application No: 76/484,194 in association with the same kind of wares. **Proposed** Use in CANADA on wares.

Le droit à l'usage exclusif du mot GARDEN en dehors de la marque de commerce n'est pas accordé.

MARCHANDISES: Plantes vivantes, en particulier roses. **Date** de priorité de production: 23 janvier 2003, pays: ÉTATS-UNIS D'AMÉRIQUE, demande no: 76/484,194 en liaison avec le même genre de marchandises. **Emploi** projeté au CANADA en liaison avec les marchandises.

1,167,381. 2003/02/06. Western Red Cedar Lumber Association, 1501-700 West Pender Street, Pender Place 1, Business Building, Vancouver, BRITISH COLUMBIA, V6C1G8 **Representative for Service/Représentant pour Signification:** FETHERSTONHAUGH & CO., BOX 11560 VANCOUVER CENTRE, 650 W. GEORGIA ST., SUITE 2200, VANCOUVER, BRITISH COLUMBIA, V6B4N8



The right to the exclusive use of the words REAL CEDAR is disclaimed apart from the trade-mark.

WARES: Western red cedar lumber. **Proposed** Use in CANADA on wares.

Le droit à l'usage exclusif des mots REAL CEDAR en dehors de la marque de commerce n'est pas accordé.

MARCHANDISES: Bois d'oeuvre en cèdre rouge de l'Ouest. **Emploi** projeté au CANADA en liaison avec les marchandises.

1,167,455. 2003/02/10. Catalina Marketing International, Inc., 200 Carillon Parkway, Legal Dept., St. Petersburg, Florida, 33716, UNITED STATES OF AMERICA **Representative for Service/Représentant pour Signification:** MCFADDEN, FINCHAM, 225 METCALFE STREET, SUITE 606, OTTAWA, ONTARIO, K2P1P9



The right to the exclusive use of the word **MARKETING** is disclaimed apart from the trade-mark.

SERVICES: Promoting the sale of goods and services of others through the distribution of targeted information, messages and incentives, including coupons, premiums, rebates, cash discounts, sweepstakes or games, and/or samples, disseminated by direct mail, interactive television, internet-enabled appliance, wireless device, or global computer network; marketing and consumer behaviour research and analysis; promoting the sale of goods and services of others through the distribution of targeted information, messages and incentives, including, coupons, premiums, rebates, cash discounts, sweepstakes or games, and/or samples, disseminated by direct mail, interactive television, internet-enabled appliance, wireless device, or global computer network; marketing and consumer behaviour research and analysis. **Priority** Filing Date: January 27, 2003, Country: UNITED STATES OF AMERICA, Application No: 78/207,443 in association with the same kind of services. **Proposed** Use in CANADA on services.

Le droit à l'usage exclusif du mot **MARKETING** en dehors de la marque de commerce n'est pas accordé.

SERVICES: Promotion de la vente de biens et services de tiers au moyen de la distribution d'information sélective, de messages et de primes, y compris bons de réduction, primes, rabais, escomptes au comptant, sweepstakes ou jeux, et/ou échantillons, transmis au moyen de la poste, la télévision interactive, les appareils à accès Internet, les dispositif sans fil, ou le réseau informatique mondial; recherche et analyse en commercialisation et sur le comportement du consommateur; promotion de la vente de biens et services de tiers au moyen de la distribution d'information sélective, de messages et de primes, y compris bons de réduction, primes, rabais, escomptes au comptant, sweepstakes ou jeux, et/ou échantillons, transmis au moyen de la poste, la télévision interactive, les appareils à accès Internet, les dispositifs sans fil, ou le réseau informatique mondial; recherche et analyse en commercialisation et sur le comportement du consommateur. **Date** de priorité de production: 27 janvier 2003, pays: ÉTATS-UNIS D'AMÉRIQUE, demande no: 78/207,443 en liaison avec le même genre de services. **Emploi** projeté au CANADA en liaison avec les services.

1,167,460. 2003/02/13. Robin Hood Multifoods Inc., 60 Columbia Way, Markham, ONTARIO, L3R0C9

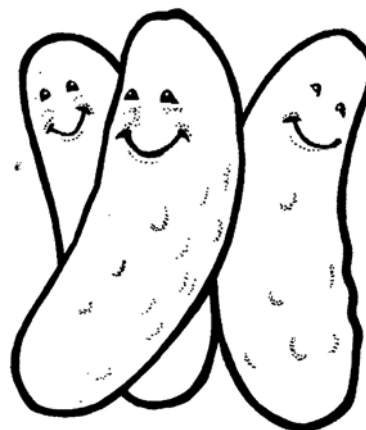

WARES: Pickles. **Used** in CANADA since September 2001 on wares.

MARCHANDISES: Marinades. **Employée** au CANADA depuis septembre 2001 en liaison avec les marchandises.

1,167,578. 2003/02/10. ESSILOR INTERNATIONAL (COMPAGNIE GENERALE D'OPTIQUE) une société anonyme, 147, rue de Paris, 94220 CHARENTON LE PONT, FRANCE **Representative for Service/Représentant pour Signification:** ROBIC, 55 ST-JACQUES, MONTRÉAL, QUÉBEC, H2Y3X2

ALIZÉ

MARCHANDISES: (1) Lentilles ophtalmiques (non-implantables); verres de lunettes, verres de lunettes en matière organique, verres de lunettes progressifs, verres de lunettes solaires, verres de lunettes teintés, verres de lunettes photosensibles, verres de lunettes traités, verres de lunettes revêtus, verres de lunettes antireflet. (2) Lentilles ophtalmiques (non-implantables); lunettes (optique); verres de lunettes, verres de lunettes en matière organique, verres de lunettes progressifs; verres de lunettes solaires, verres de lunettes teintés, verres de lunettes photosensibles, verres de lunettes traités, verres de lunettes revêtus, verres de lunettes antireflet; lentilles de contact; étuis pour les produits précités. **Employée:** FRANCE en liaison avec les marchandises (1). **Enregistrée** dans ou pour FRANCE le 28 septembre 2001 sous le No. 01 3123368 en liaison avec les marchandises (1). **Emploi** projeté au CANADA en liaison avec les marchandises (2).

WARES: (1) Ophthalmic lenses (non-implantable); eyeglass lenses, organic eyeglass lenses, progressive eyeglass lenses; sunglass lenses; tinted eyeglass lenses, photosensitive eyeglass lenses, treated eyeglass lenses, coated eyeglass lenses; anti-reflective eyeglass lenses. (2) Ophthalmic lenses (non-implantable); eyeglasses (optical); eyeglass lenses, organic eyeglass lenses, progressive eyeglass lenses; sunglass lenses;

tinted eyeglass lenses, photosensitive eyeglass lenses, treated eyeglass lenses, coated eyeglass lenses; anti-reflective eyeglass lenses; contact lenses; cases for the above-mentioned products. **Used** in FRANCE on wares (1). **Registered** in or for FRANCE on September 28, 2001 under No. 01 3123368 on wares (1). **Proposed** Use in CANADA on wares (2).

1,167,587. 2003/02/11. PIASTEN SCHOKOLADENFABRIK HOFMANN GMBH & CO. KG, Piastenstrasse 1, 91 301 Forchheim, GERMANY **Representative for Service/ Représentant pour Signification:** BLAKE, CASSELS & GRAYDON LLP, INTELLECTUAL PROPERTY GROUP, BOX 25, COMMERCE COURT WEST, 28TH FLOOR, TORONTO, ONTARIO, M5L1A9

CARISMA

WARES: Chocolates and chocolates with alcoholic fillings. **Used** in GERMANY on wares. **Registered** in or for GERMANY on February 15, 2002 under No. 302 01 607.4/30 on wares. **Proposed** Use in CANADA on wares.

MARCHANDISES: Chocolats et chocolats fourrés de liqueur. **Employée:** ALLEMAGNE en liaison avec les marchandises. **Enregistrée** dans ou pour ALLEMAGNE le 15 février 2002 sous le No. 302 01 607.4/30 en liaison avec les marchandises. **Emploi** projeté au CANADA en liaison avec les marchandises.

1,167,729. 2003/02/12. Susan Kirsch, 121 Hilton Avenue, Toronto, ONTARIO, M5R3E8 **Representative for Service/ Représentant pour Signification:** JOHN D. WRIGHT, (OWENS, WRIGHT), 20 HOLLY STREET, SUITE 401, TORONTO, ONTARIO, M4S3B1

PANDORA'S

WARES: (1) Cosmetics; namely, lipsticks, eye pencils, lip pencils, eye shadow, mascara, lip gloss, blush, pressed and loose powder, cosmetic foundations, cover sticks and nail polish. (2) Plastic boxes used to hold cosmetics. (3) Cosmetic implements; namely cosmetic brushes. **Used** in CANADA since at least October 2000 on wares (1), (2); November 2001 on wares (3).

MARCHANDISES: (1) Cosmétiques; nommément rouge à lèvres, crayons à paupières, crayons à lèvres, ombre à paupières, fard à cils, brillant à lèvres, fard à joues, poudre compacte et poudre libre, fonds de teint, cache-cerne en bâtonnets et vernis à ongles. (2) Boîtes en plastique pour le rangement de cosmétiques. (3) Accessoires de maquillage, nommément pinceaux de maquillage. **Employée** au CANADA depuis au moins octobre 2000 en liaison avec les marchandises (1), (2); novembre 2001 en liaison avec les marchandises (3).

1,167,777. 2003/02/13. EUROTRAMP - Trampoline Kurt Hack GmbH, Zeller Strasse 17/1, 73235 Weilheim/Teck, GERMANY **Representative for Service/Représentant pour Signification:** MARKS & CLERK, 280 SLATER STREET, SUITE 1800, P.O. BOX 957, STATION B, OTTAWA, ONTARIO, K1P1C2

EUROTRAMP

WARES: Trampolines; accessories for trampolines, namely frames, safety nets, elastic bracing cables, frame padding, mats. **Used** in GERMANY on wares. **Registered** in or for GERMANY on February 24, 1989 under No. 1,135,279 on wares. **Proposed** Use in CANADA on wares.

MARCHANDISES: Trampolines; accessoires pour trampolines, nommément cadres, filets de sécurité, câbles de rappel élastiques et tapis. **Employée:** ALLEMAGNE en liaison avec les marchandises. **Enregistrée** dans ou pour ALLEMAGNE le 24 février 1989 sous le No. 1,135,279 en liaison avec les marchandises. **Emploi** projeté au CANADA en liaison avec les marchandises.

1,167,788. 2003/02/12. S.C. & CO. INC., 333 Chabanel Street West, Suite 220, Montreal, QUEBEC, H2N2E7 **Representative for Service/Représentant pour Signification:** ADESSKY POULIN, PLACE CANADA TRUST, 18E ETAGE, 999, BOULEVARD DE MAISONNEUVE OUEST, MONTREAL, QUEBEC, H3A3L4



The right to the exclusive use of the words BUILT-IN TUMMY CONTROL, COMFORT WAISTBAND and BEST is disclaimed apart from the trade-mark.

WARES: Pants, skirts, shorts, skorts and capris. **Used** in CANADA since October 2002 on wares.

Le droit à l'usage exclusif des mots BUILT-IN TUMMY CONTROL, COMFORT WAISTBAND et BEST en dehors de la marque de commerce n'est pas accordé.

MARCHANDISES: Pantalons, jupes, shorts, jupes-shorts et capris. **Employée** au CANADA depuis octobre 2002 en liaison avec les marchandises.

1,167,907. 2003/02/13. ACCLIVUS CORPORATION, 14500 Midway Road, Dallas, Texas 75244, UNITED STATES OF AMERICA **Representative for Service/Représentant pour Signification:** KIRBY EADES GALE BAKER, BOX 3432, STATION D, OTTAWA, ONTARIO, K1P6N9

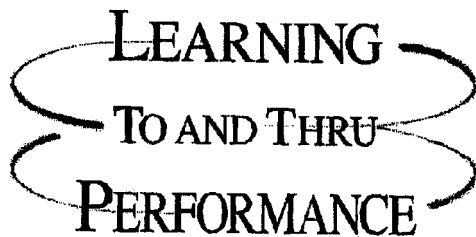

The right to the exclusive use of the word LEARNING is disclaimed apart from the trade-mark.

WARES: Workbooks, preprinted instructional cards, posters, printed forms and brochures in the field of business, used for instructional and teaching purposes. **Used** in CANADA since at least as early as June 17, 1993 on wares. **Priority** Filing Date: December 09, 2002, Country: UNITED STATES OF AMERICA, Application No: 76/472,980 in association with the same kind of wares.

Le droit à l'usage exclusif du mot LEARNING en dehors de la marque de commerce n'est pas accordé.

MARCHANDISES: Cahiers, cartes d'instructions préimprimées, affiches, formulaires imprimés et brochures utilisés des fins d'instruction et d'enseignement dans le domaine des affaires. **Employée** au CANADA depuis au moins aussi tôt que le 17 juin 1993 en liaison avec les marchandises. **Date** de priorité de production: 09 décembre 2002, pays: ÉTATS-UNIS D'AMÉRIQUE, demande no: 76/472,980 en liaison avec le même genre de marchandises.

1,167,933. 2003/02/12. HSBC Bank Canada, 600 - 885 West Georgia Street, Vancouver, BRITISH COLUMBIA, V6C3E9 **Representative for Service/Représentant pour Signification:** CLARK, WILSON, 800 - 885 WEST GEORGIA STREET, VANCOUVER, BRITISH COLUMBIA, V6C3H1

PORTEFEUILLE AVANTAGE

The right to the exclusive use of the word PORTEFEUILLE is disclaimed apart from the trade-mark.

SERVICES: Financial and investment services, namely discretionary investment portfolio management services, financial management and investment services, investment and asset portfolio management and planning services, wealth management services, purchase and sale of securities and investment funds and management, administration and distribution of multiple manager investment services. **Used** in CANADA since at least as early as February 07, 2003 on services.

Le droit à l'usage exclusif du mot PORTEFEUILLE en dehors de la marque de commerce n'est pas accordé.

SERVICES: Services financiers et d'investissement, notamment services de gestion de portefeuilles d'investissement discrétionnaire, services de gestion financière et d'investissement, services de gestion et de planification de portefeuilles d'investissement et d'avoir, services de gestion de patrimoine, achat et vente de valeurs mobilières et de fonds de placement et gestion, administration et distribution de services d'investissement à gestion multiple. **Employée** au CANADA depuis au moins aussi tôt que le 07 février 2003 en liaison avec les services.

1,167,934. 2003/02/12. HSBC Bank Canada, 600 - 885 West Georgia Street, Vancouver, BRITISH COLUMBIA, V6C3E9 **Representative for Service/Représentant pour Signification:** CLARK, WILSON, 800 - 885 WEST GEORGIA STREET, VANCOUVER, BRITISH COLUMBIA, V6C3H1

PORTFOLIO ADVANTAGE

The right to the exclusive use of the word PORTFOLIO is disclaimed apart from the trade-mark.

SERVICES: Financial and investment services, namely discretionary investment portfolio management services, financial management and investment services, investment and asset portfolio management and planning services, wealth management services, purchase and sale of securities and investment funds and management, administration and distribution of multiple manager investment services. **Used** in CANADA since at least as early as February 07, 2003 on services.

Le droit à l'usage exclusif du mot PORTFOLIO en dehors de la marque de commerce n'est pas accordé.

SERVICES: Services financiers et d'investissement, notamment services de gestion de portefeuilles d'investissement discrétionnaire, services de gestion financière et d'investissement, services de gestion et de planification de portefeuilles d'investissement et d'avoir, services de gestion de patrimoine, achat et vente de valeurs mobilières et de fonds de placement et gestion, administration et distribution de services d'investissement à gestion multiple. **Employée** au CANADA depuis au moins aussi tôt que le 07 février 2003 en liaison avec les services.

1,167,952. 2003/02/13. Hajdu Productions Limited, 15 Glenfern Avenue, Suite 14, Toronto, ONTARIO, M4E1B8 **Representative for Service/Représentant pour Signification:** SHELDON S. LAZAROVITZ, 31 WESTGATE BOULEVARD, TORONTO, ONTARIO, M3H1N8

PLUSCLICK

WARES: Audiovisual recordings, namely motion picture films, television and/or radio programs, on film, tape, CD ROM, or other media format, all providing news, current affairs, documentary, educational and entertainment information. **SERVICES:** Production, distribution and broadcasting of television and/or radio programs; videotape and film production, distribution and

broadcasting services; news, current affairs, documentary, educational and entertainment information services in the form of television and/or radio programs; broadcasting and distribution of television and/or radio programs, audio-visual recordings and/or motion picture films, in all media and the internet. **Proposed Use** in CANADA on wares and on services.

MARCHANDISES: Enregistrements audiovisuels, notamment films cinématographiques, émissions de télévision et/ou de radio sur film, bande, CD-ROM ou autres supports, tous contenant des nouvelles, des actualités, de l'information documentaire, éducative et de divertissement. **SERVICES:** Production, distribution et diffusion d'émissions télévisées et/ou radiophoniques; services de production, de distribution et de diffusion de bandes vidéo et de films; services de nouvelles, d'affaires courantes, de documentaires, d'information pédagogique et de divertissement sous forme d'émissions télévisées et/ou radiophoniques; services de diffusion et de distribution d'émissions télévisées et/ou radiophoniques, d'enregistrements audiovisuels et/ou de films cinématographiques, sur tous supports et sur Internet. **Emploi** projeté au CANADA en liaison avec les marchandises et en liaison avec les services.

1,167,958. 2003/02/14. Les Aliments PAPCO INC., 250 Deslauriers, St-Laurent, QUEBEC, H4N1V8



The right to the exclusive use of the word MENTHOL is disclaimed apart from the trade-mark.

WARES: Cough drops, mints. **Used** in CANADA since 2002 on wares.

Le droit à l'usage exclusif du mot MENTHOL en dehors de la marque de commerce n'est pas accordé.

MARCHANDISES: Pastilles contre la toux, menthes. **Employée** au CANADA depuis 2002 en liaison avec les marchandises.

1,167,959. 2003/02/14. Les Aliments PAPCO INC., 250 Deslauriers, St-Laurent, QUEBEC, H4N1V8



The right to the exclusive use of the word RICHE is disclaimed apart from the trade-mark.

WARES: Candy, chocolate, cookies, pastries. **Used** in CANADA since 1995 on wares.

Le droit à l'usage exclusif du mot RICHE en dehors de la marque de commerce n'est pas accordé.

MARCHANDISES: Bonbons, chocolat, biscuits, pâtisseries. **Employée** au CANADA depuis 1995 en liaison avec les marchandises.

1,168,041. 2003/02/18. Greg Middleton, 37 Heathcliff Cres., Balgowlah Heights, Sydney, NSW 2093, AUSTRALIA **Representative for Service/Représentant pour Signification:** SHEILA ELLIS, 15 A WINDSOR AVENUE, OTTAWA, ONTARIO, K1S0W3

Higher - or - Lower

WARES: Board Game. **Proposed Use** in CANADA on wares.

MARCHANDISES: Jeu de combinaison. **Emploi** projeté au CANADA en liaison avec les marchandises.

1,168,049. 2003/02/19. C.R. Bard, Inc. (a New Jersey corporation), 730 Central Avenue, Murray Hill, NJ 07974, UNITED STATES OF AMERICA **Representative for Service/Représentant pour Signification:** GOWLING LAFLEUR HENDERSON LLP, SUITE 5800, SCOTIA PLAZA, 40 KING STREET WEST, TORONTO, ONTARIO, M5H3Z7

POWERPICC

WARES: Medical devices, namely, catheters. **Proposed Use** in CANADA on wares.

MARCHANDISES: Dispositifs médicaux, notamment cathéters. **Emploi** projeté au CANADA en liaison avec les marchandises.

1,168,050. 2003/02/19. Eveready Battery Company, Inc., 533 Maryville University Drive, St. Louis, Missouri 63141, UNITED STATES OF AMERICA **Representative for Service/Représentant pour Signification:** PERLEY-ROBERTSON, HILL & MCDUGALL LLP, 90 RUE SPARKS STREET, 4TH FLOOR, OTTAWA, ONTARIO, K1P1E2

ENERGIZER RECHARGEABLE

The right to the exclusive use of the word RECHARGEABLE is disclaimed apart from the trade-mark.

WARES: Batteries and battery chargers. **Used** in CANADA since at least as early as August 2001 on wares.

Le droit à l'usage exclusif du mot RECHARGEABLE en dehors de la marque de commerce n'est pas accordé.

MARCHANDISES: Batteries et chargeurs de batteries. **Employée** au CANADA depuis au moins aussi tôt que août 2001 en liaison avec les marchandises.

1,168,080. 2003/02/13. CHARCUTERIE PARISIENNE INC., 6910, rue Marconi, Montréal, QUÉBEC, H2S3K1 **Representative for Service/Représentant pour Signification:** ROBIC, 55 ST-JACQUES, MONTRÉAL, QUÉBEC, H2Y3X2



La requérante revendique les couleurs comme caractéristiques de la marque, soit: rouge pour les carrés et le rectangle le tout sur fond blanc.

MARCHANDISES: Viande et produits alimentaires préparés à base de viande, nommément: boudin, saucisses, saucissons, salami, jambon, jambonneau, galantines, pâtés, langues, pain de viande, rotis, mortadella, roulades, cervelas, capicoli, peperoni, longe de porc fume, bacon, boeuf séché, chair de saucisses, rillettes. **Emploi** projeté au CANADA en liaison avec les marchandises.

The applicant claims the colours as features of the mark, namely: red for the squares and the rectangle, the whole on a white background.

WARES: Meat and prepared meat-based food products, namely: blood pudding, sausages, large sausages, salami, ham, ham knuckles, galantines, pâtés, tongues, meat loaves, roasts, mortadella, roulade, cervelat, capicola, pepperoni, smoked pork loin, bacon, dried beef, sausage meats, potted minced pork. **Proposed Use** in CANADA on wares.

1,168,097. 2003/02/14. Dey L.P., a limited partnership organized under the laws of Delaware, composed of the general partner Dey, Inc., 2751 Napa Valley Corporate Drive, Napa CALIFORNIA 94558, UNITED STATES OF AMERICA **Representative for Service/Représentant pour Signification:** CASSELS BROCK & BLACKWELL LLP, SCOTIA PLAZA, SUITE 2100, 40 KING STREET WEST, TORONTO, ONTARIO, M5H3C2

DUONEB

WARES: (1) Pharmaceutical products, namely preparations and formulations for the treatment of respiratory disorders and chronic obstructive pulmonary disease. (2) Pharmaceutical products, namely preparations and formulations for the treatment of respiratory disorders and pharmaceuticals, namely drugs for the treatment of chronic obstructive pulmonary disease. **Used** in UNITED STATES OF AMERICA on wares (2). **Registered** in or for UNITED STATES OF AMERICA on September 24, 2002 under No. 2625464 on wares (2). **Proposed Use** in CANADA on wares (1).

MARCHANDISES: (1) Produits pharmaceutiques, nommément préparations et formulations pour le traitement de troubles respiratoires et de maladie obstructive respiratoire. (2) Produits pharmaceutiques, nommément préparations et formulations pour le traitement de troubles respiratoires et produits pharmaceutiques, nommément médicaments pour le traitement de maladie obstructive respiratoire. **Employée:** ÉTATS-UNIS D'AMÉRIQUE en liaison avec les marchandises (2). **Enregistrée** dans ou pour ÉTATS-UNIS D'AMÉRIQUE le 24 septembre 2002 sous le No. 2625464 en liaison avec les marchandises (2). **Emploi** projeté au CANADA en liaison avec les marchandises (1).

1,168,098. 2003/02/14. Springs Canada, Inc., 110 Matheson Blvd. West, Mississauga, ONTARIO, L5R3T4 **Representative for Service/Représentant pour Signification:** CASSELS BROCK & BLACKWELL LLP, SCOTIA PLAZA, SUITE 2100, 40 KING STREET WEST, TORONTO, ONTARIO, M5H3C2

CALYPSO

WARES: Towels, accessories, namely toothbrush holders, tumblers, soap dishes, waste baskets and tissue holders, rugs and shower curtains. **Proposed Use** in CANADA on wares.

MARCHANDISES: Serviettes, accessoires, nommément porte-brosses à dents, gobelets, porte-savons, corbeilles à papier et distributeurs de papier hygiénique, carpettes et rideaux de douche. **Emploi** projeté au CANADA en liaison avec les marchandises.

1,168,109. 2003/02/14. 1046608 ONTARIO INC., 1068 Yonge Street, Toronto, ONTARIO, M4W2L4 **Representative for Service/Représentant pour Signification:** KVAS MILLER EVERITT, 3300 BLOOR STREET WEST, SUITE 3100, 11TH FLOOR, TORONTO, ONTARIO, M8X2X3

THE REBEL HOUSE

The right to the exclusive use of the word HOUSE is disclaimed apart from the trade-mark.

SERVICES: Tavern and restaurant services. **Used** in CANADA since at least as early as January 1994 on services.

Le droit à l'usage exclusif du mot HOUSE en dehors de la marque de commerce n'est pas accordé.

SERVICES: Services de restauration et de taverne. **Employée** au CANADA depuis au moins aussi tôt que janvier 1994 en liaison avec les services.

1,168,111. 2003/02/14. Data Business Forms Limited, #202, 9808 - 42 Avenue, Edmonton, ALBERTA, T6E5V5 **Representative for Service/Représentant pour Signification:** JOSEPH ROSSELLI, (FRASER MILNER CASGRAIN LLP), 2900 MANULIFE PLACE, 10180-101 STREET, EDMONTON, ALBERTA, T5J3V5

DATATICKETS

SERVICES: Design, printing and supply of tickets and ticket stock for sport, entertainment and art events. **Used** in CANADA since at least as early as January 01, 2003 on services.

SERVICES: Conception, impression et fourniture de billets et de stocks de billets pour événements sportifs, de divertissement et artistiques. **Employée** au CANADA depuis au moins aussi tôt que le 01 janvier 2003 en liaison avec les services.

1,168,200. 2003/02/21. Abraxas Contemporary Jewelry Ltd., 10 - 11720 Voyageur Way, Richmond, BRITISH COLUMBIA, V6X3C9 **Representative for Service/Représentant pour Signification:** MILLER THOMSON LLP, ROBSON COURT, 1000 - 840 HOWE STREET, VANCOUVER, BRITISH COLUMBIA, V6Z2M1

ARTICULO

The translation of ARTICULO is ARTICLE as per the applicant.

WARES: Jewelry; accessories, namely handbags, french purses, satchels, knap sacks, wallets, key cases, key chains, change purses, cosmetic bags and eyeglass cases; clothing accessories, namely belts, scarves, gloves, hats, headbands, caps and visors; hair accessories, namely hairbands, barrettes, haircombs, ponytail wraps and scarf clips. **Proposed** Use in CANADA on wares.

La traduction d'ARTICULO est ARTICLE selon le requérant.

MARCHANDISES: Bijoux; accessoires, nommément : sacs à main, porte-monnaie-billets, sacoches, sacs à dos, portefeuilles, étuis à clés, chaînes porte-clés, porte-monnaie, sacs à cosmétiques et étuis à lunettes; accessoires vestimentaires, nommément : ceintures, foulards, gants, chapeaux, bandeaux, casquettes et visières; accessoires pour cheveux, nommément : bandeaux, barrettes, peignes, protège-queue de cheval et agrafes à foulard. **Emploi** projeté au CANADA en liaison avec les marchandises.

1,168,212. 2003/02/21. Abraxas Contemporary Jewelry Ltd., 10 - 11720 Voyageur Way, Richmond, BRITISH COLUMBIA, V6X3C9 **Representative for Service/Représentant pour Signification:** MILLER THOMSON LLP, ROBSON COURT, 1000 - 840 HOWE STREET, VANCOUVER, BRITISH COLUMBIA, V6Z2M1

ART~ERRA

WARES: Jewelry; accessories, namely handbags, french purses, satchels, knap sacks, wallets, key cases, key chains, change purses, cosmetic bags and eyeglass cases; clothing accessories, namely belts, scarves, gloves, hats, headbands, caps and visors; hair accessories, namely hairbands, barrettes, haircombs, ponytail wraps and scarf clips. **Proposed** Use in CANADA on wares.

MARCHANDISES: Bijoux; accessoires, nommément : sacs à main, porte-monnaie-billets, sacoches, sacs à dos, portefeuilles, étuis à clés, chaînes porte-clés, porte-monnaie, sacs à cosmétiques et étuis à lunettes; accessoires vestimentaires, nommément : ceintures, foulards, gants, chapeaux, bandeaux, casquettes et visières; accessoires pour cheveux, nommément : bandeaux, barrettes, peignes, protège-queue de cheval et agrafes à foulard. **Emploi** projeté au CANADA en liaison avec les marchandises.

1,168,267. 2003/02/21. MYSTIQUE MUSIC INC., 6625 LABURNUM STREET, VANCOUVER, BRITISH COLUMBIA, V6P5M6 **Representative for Service/Représentant pour Signification:** GOODMANS LLP, ATTN: INTELLECTUAL PROPERTY GROUP, 250 YONGE STREET, SUITE 2400, TORONTO, ONTARIO, M5B2M6

MZNUMER

WARES: (1) Musical recordings on CD's and DVD's, stationery, namely, writing paper, pads, note paper, envelopes, pens and pencils. (2) Musical paraphernalia, namely posters, announcement cards, business cards, photographic prints, and photographs, t-shirts, decals, emblems, buttons, stickers, newsletters, newspapers, magazines, hats, jackets, photograph albums, address books, book covers, book binding, business forms, calendars, cardboard mailing tubes, glassware, key chains, key rings, jewellery, mugs, newspaper comic strips, arts, note books, notepads for writing, party bags, party decorations, pen cases, pens, pen holders, pencils, pictorial prints, picture framing mat boards, picture mounts, postcards, printed awards and emblems, printing fonts, printing types, prints, sketches, rubber stamps, bandanas, head bands, sweat bands, and wrist bands, bathing trunks, boxer shorts, briefs and underwear, gym shorts, shirts, sweat shirts, sweaters, tank tops, totebags and undergarments. (3) Song books and sheet music. **SERVICES:** (1) Live entertainment services, namely, singing, acting or playing musical instruments, or any combination of singing, acting or playing musical instruments, such services to be provided by live performances. (2) Live entertainment services, namely, singing, acting or playing musical instruments, or any combination of singing, acting or playing musical instruments, such services to be provided through the medium of television or radio programs, or through broadcasts. (3) Operation of a fan club for a musical group. (4) Electronic communication services, namely setting up electronic newsgroups. (5) Musical composition and music publishing. (6) Recording and audiovisual production. (7) Internet services, namely live entertainment through the world wide web. **Used** in CANADA since at least as early as February 01, 2003 on services (1). **Proposed** Use in CANADA on wares and on services (2), (3), (4), (5), (6), (7).

MARCHANDISES: (1) Enregistrements musicaux sur disques compacts et DVD, papeterie, nommément papier à écrire, blocs, papier à notes, enveloppes, stylos et crayons. (2) Articles ayant trait à la musique, nommément affiches, faire-part, cartes d'affaires, épreuves photographiques et photographies, tee-shirts, décalcomanies, emblèmes, macarons, autocollants, bulletins, journaux, magazines, chapeaux, vestes, albums à photos, carnets

d'adresses, couvertures de livres, reliures de livres, formules commerciales, calendriers, tubes en carton pour expédition, verrerie, chaînes porte-clés, anneaux à clés, bijoux, grosses tasses, bandes dessinées de journal, arts, cahiers, bloc-notes pour écriture, sacs de fête, décorations pour fêtes, étuis à stylos, stylos, porte-plume, crayons, photographies artistiques, passe-partout pour encadrements, montures d'images, cartes postales, attestations imprimées de prix et emblèmes, polices de caractères d'imprimerie, caractères d'imprimerie, estampes, croquis, tampons en caoutchouc, bandanas, bandeaux, bandeaux antisudation, serre-poignets, caleçons de bain, caleçons boxeur, caleçons et sous-vêtements, shorts de gymnastique, chemises, pulls d'entraînement, chandails, débardeurs, fourre-tout et sous-vêtements. (3) Livres de chansons et feuilles de musique.

SERVICES: (1) Services de divertissement en direct, nommément chant, interprétation et prestations à l'aide d'instruments de musique et toute combinaison de ces activités, les services précités étant fournis au moyen de représentations en direct. (2) Services de divertissement en direct, nommément chant, interprétation et prestations à l'aide d'instruments de musique et toute combinaison de ces activités, les services précités étant fournis pour des émissions télévisées ou radiophoniques et pour fins de diffusion. (3) Exploitation d'un cercle d'admirateurs pour un groupe musical. (4) Services de communication électronique, nommément établissement de groupes de discussion électroniques. (5) Composition musicale et publication d'oeuvres musicales. (6) Enregistrement et production audiovisuelle. (7) Services d'Internet, nommément la diffusion d'émissions de divertissement en direct sur le Web. **Employée** au CANADA depuis au moins aussi tôt que le 01 février 2003 en liaison avec les services (1). **Emploi** projeté au CANADA en liaison avec les marchandises et en liaison avec les services (2), (3), (4), (5), (6), (7).

1,168,312. 2003/02/14. L'OREAL Société anonyme, 14, rue Royale, 75008 PARIS, FRANCE **Representative for Service/ Représentant pour Signification:** ROBIC, 55 ST-JACQUES, MONTRÉAL, QUÉBEC, H2Y3X2

L'OREAL DOUBLE ENDURANCE

MARCHANDISES: Produits de maquillage, nommément: rouge à lèvres. **Emploi** projeté au CANADA en liaison avec les marchandises.

WARES: Make-up products, namely: lipstick. **Proposed Use** in CANADA on wares.

1,168,329. 2003/02/14. CANON KABUSHIKI KAISHA, 30-2, Shimomaruko 3-chome, Ohta-ku, Tokyo, JAPAN **Representative for Service/ Représentant pour Signification:** RIDOUT & MAYBEE LLP, ONE QUEEN STREET EAST, SUITE 2400, TORONTO, ONTARIO, M5C3B1

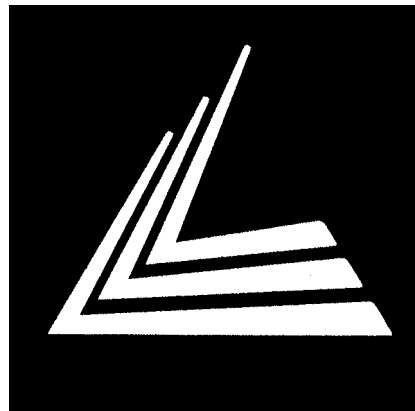

WARES: Laser printer, scanner, copying machine, facsimile machine. **Proposed Use** in CANADA on wares.

MARCHANDISES: Imprimante laser, lecteur optique, photocopieur, télécopieur. **Emploi** projeté au CANADA en liaison avec les marchandises.

1,168,369. 2003/02/17. BLACK PALM AVIARIES OF CANADA INC., 4249 Kingston Road, Toronto, ONTARIO, M1E2M5 **Representative for Service/ Représentant pour Signification:** DELZOTTO, ZORZI, 4810 DUFFERIN STREET, SUITE D, TORONTO, ONTARIO, M3H5S8



The right to the exclusive use of the words THE LOAN ARRANGER is disclaimed apart from the trade-mark.

SERVICES: Arranging leasing and loans of motor vehicles. **Used** in CANADA since at least June 1985 on services.

Le droit à l'usage exclusif des mots THE LOAN ARRANGER en dehors de la marque de commerce n'est pas accordé.

SERVICES: Obtention de crédit-bail et de prêts pour véhicules automobiles. **Employée** au CANADA depuis au moins juin 1985 en liaison avec les services.

1,168,481. 2003/02/18. Sissons Enterprises Corp., c/o Box 73025, Edmonton, ALBERTA, T5S2C7 **Representative for Service/ Représentant pour Signification:** BRUCE N. GEIGER, (MILLER THOMSON LLP), 2700 COMMERCE PLACE, 10155 - 102 STREET, EDMONTON, ALBERTA, T5J4G8

TANKS DIRECT

The right to the exclusive use of the word TANKS is disclaimed apart from the trade-mark.

WARES: (1) Storage tanks, namely, single and double-walled above ground and underground storage tanks for use with all types of liquids, petroleum fuels and oils. (2) Storage and pumping depots dispensing liquids, fuel and oils. (3) Automotive service station petroleum fuel and oil storage and dispensing equipment. (4) Cardlock fuel pumping and dispensing equipment and controls. **SERVICES:** (1) Sales, rental and leasing of storage tanks, namely, single and double-walled above ground and underground storage tanks for use with all types of liquids, petroleum fuels and oils. (2) Sales, rental and leasing of liquid storage and dispensing equipment and parts, components, and controls for all of the foregoing, namely, storage and pumping depots dispensing petroleum fuel and oils, automotive service station petroleum fuel and oil storage and dispensing equipment, and cardlock motor fuel pump equipment. (3) Fuel storage tank and fuel dispensing unit installation services. **Used** in CANADA since at least as early as March 1998 on services. **Proposed** Use in CANADA on wares.

Le droit à l'usage exclusif du mot TANKS en dehors de la marque de commerce n'est pas accordé.

MARCHANDISES: (1) Réservoirs de stockage, nommément réservoirs de stockage souterrains et en surface, à paroi simple ou double, pour utilisation avec tous les types de liquides, de carburants à base de pétrole et d'huiles de pétrole. (2) Dépôts de stockage et de pompage distribuant des liquides, des carburants et des huiles. (3) Équipement de stockage et de distribution de produits pétroliers pour stations-service. (4) Équipements et commandes de pompage et de distribution de carburant pour les détenteurs de carte d'accès. **SERVICES:** (1) Ventes, location et crédit-bail de réservoirs de stockage, nommément réservoirs de stockage souterrains et en surface, à paroi simple ou double, pour utilisation avec tous les types de liquides, de carburants à base de pétrole et d'huiles de pétrole. (2) Ventes, location et crédit-bail de matériel de stockage et de distribution de liquides et pièces, composants et commandes connexes, nommément dépôts de stockage et de pompage distribuant des carburants et des huiles à base de pétrole, équipement de stockage et de distribution de carburants et d'huiles à base de pétrole pour stations-service et équipement pour pompes à essence acceptant les cartes-accès. (3) Services d'installation de réservoirs de carburant et d'appareils de distribution de carburant. **Employée** au CANADA depuis au moins aussi tôt que mars 1998 en liaison avec les services. **Emploi** projeté au CANADA en liaison avec les marchandises.

1,168,489. 2003/02/18. Jonathan Cocklin, 3186 Heathfield Dr., Burlington, ONTARIO, L7M1C9



ONELIFE CLOTHING

The right to the exclusive use of the word CLOTHING is disclaimed apart from the trade-mark.

WARES: Urban hip hop garments namely sweat suits, t-shirts, jeans and hats. **Used** in CANADA since May 07, 1999 on wares.

Le droit à l'usage exclusif du mot CLOTHING en dehors de la marque de commerce n'est pas accordé.

MARCHANDISES: Vêtements de ville hip-hop, nommément survêtements, tee-shirts, jeans et chapeaux. **Employée** au CANADA depuis 07 mai 1999 en liaison avec les marchandises.

1,168,551. 2003/02/19. FMR CORP. (a Delaware corporation), 82 Devonshire Street, Boston, Massachusetts 02109-3614, UNITED STATES OF AMERICA **Representative for Service/ Représentant pour Signification:** SMART & BIGGAR, 438 UNIVERSITY AVENUE, SUITE 1500, BOX 111, TORONTO, ONTARIO, M5G2K8

FIDELITY PORTFOLIOPRO

SERVICES: Investment and financial services, namely, mutual fund investment services, retirement fund investment services, investment management services, providing financial information by electronic means, brokerage and distribution of mutual funds, securities and annuities. **Proposed** Use in CANADA on services.

SERVICES: Services de placement et de gestion financière, nommément : services de placement en fonds mutuels, services de placement en fonds de retraite, services de gestion de placements, services électroniques d'informations financières, courtage et distribution de fonds mutuels, de titres et de rentes. **Emploi** projeté au CANADA en liaison avec les services.

1,168,552. 2003/02/19. FMR CORP. (a Delaware corporation), 82 Devonshire Street, Boston, Massachusetts 02109-3614, UNITED STATES OF AMERICA **Representative for Service/ Représentant pour Signification:** SMART & BIGGAR, 438 UNIVERSITY AVENUE, SUITE 1500, BOX 111, TORONTO, ONTARIO, M5G2K8

FIDELITY PORTFOLIO FOUNDATIONS

The right to the exclusive use of the word PORTFOLIO is disclaimed apart from the trade-mark.

SERVICES: Investment and financial services, namely, mutual fund investment services, retirement fund investment services, investment management services, providing financial information by electronic means, brokerage and distribution of mutual funds, securities and annuities. **Proposed** Use in CANADA on services.

Le droit à l'usage exclusif du mot PORTFOLIO en dehors de la marque de commerce n'est pas accordé.

SERVICES: Services de placement et de gestion financière, notamment : services de placement en fonds mutuels, services de placement en fonds de retraite, services de gestion de placements, services électroniques d'informations financières, courtage et distribution de fonds mutuels, de titres et de rentes. **Emploi** projeté au CANADA en liaison avec les services.

1,168,577. 2003/02/19. 519080 Alberta Ltd., 1902 - 3 Ave. South, Lethbridge, ALBERTA, T1J0C6

CANADIAN POWERLINE BATTERIES

The right to the exclusive use of the words CANADIAN and BATTERIES is disclaimed apart from the trade-mark.

SERVICES: Wholesale and retail distribution of batteries. **Used** in CANADA since February 1993 on services.

Le droit à l'usage exclusif des mots CANADIAN et BATTERIES en dehors de la marque de commerce n'est pas accordé.

SERVICES: Vente en gros et distribution au détail de piles. **Employée** au CANADA depuis février 1993 en liaison avec les services.

1,168,595. 2003/02/20. Les chocolats Martine Inc., 5 Ste-Anne Ouest, Ville-Marie, QUÉBEC, J9V2B8



Le droit à l'usage exclusif du mot NOIRE en dehors de la marque de commerce n'est pas accordé.

MARCHANDISES: Tablette de chocolat. **Employée** au CANADA depuis 01 octobre 2001 en liaison avec les marchandises.

The right to the exclusive use of the word NOIRE is disclaimed apart from the trade-mark.

WARES: Chocolate bar. **Used** in CANADA since October 01, 2001 on wares.

1,168,596. 2003/02/20. Les chocolats Martine Inc., 5 Ste-Anne Ouest, Ville-Marie, QUÉBEC, J9V2B8



Le droit à l'usage exclusif des mots SANS-SUCRE en dehors de la marque de commerce n'est pas accordé.

MARCHANDISES: Tablette de chocolat. **Employée** au CANADA depuis 01 octobre 2001 en liaison avec les marchandises.

The right to the exclusive use of the words SANS-SUCRE is disclaimed apart from the trade-mark.

WARES: Chocolate bar. **Used** in CANADA since October 01, 2001 on wares.

1,168,640. 2003/02/25. LA PETITE BRETONNE INC., 1249, boul. Labelle, Blainville, QUÉBEC, J7C2N5 **Representative for Service/Représentant pour Signification:** PRÉVOST AUCLAIR FORTIN D'AOUST, 10, BOUL. DE LA SEIGNERIE EST, BUREAU 201, BLAINVILLE, QUÉBEC, J7C3V5

MICROCHOCO

MARCHANDISES: Chocolatines, notamment pains au chocolat et croissants au chocolat. **Emploi** projeté au CANADA en liaison avec les marchandises.

WARES: Chocolate products, namely chocolate breads and chocolate croissants. **Proposed** Use in CANADA on wares.

1,168,652. 2003/02/25. Richfield Window Coverings, Inc. dba Nien Made (U.S.A.), Inc., 13712 Alondra Boulevard, Cerritos, CA 9073-2316, UNITED STATES OF AMERICA **Representative for Service/Représentant pour Signification:** BERESKIN & PARR, BOX 401, 40 KING STREET WEST, TORONTO, ONTARIO, M5H3Y2

GRANDWOOD PLUS

WARES: Window coverings; blinds and shades, namely window blinds and shades, Venetian blinds, mini blinds, two-inch blinds, micro blinds, indoor slatted blinds, vertical blinds, pleated shades, roller shades, PVC blinds, and bamboo roll-up blinds and shades; interior window shutters, and component parts for all of the above. **Priority** Filing Date: September 25, 2002, Country: UNITED STATES OF AMERICA, Application No: 76/454949 in association with the same kind of wares. **Proposed** Use in CANADA on wares.

MARCHANDISES: Garnitures de fenêtre; stores et abat-jours, nommément toiles et stores pour fenêtres, stores vénitiens, stores à mini-lamelles, stores de deux pouces, stores à micro-lamelles, stores à lattes intérieurs, stores verticaux, stores plissés, stores enroulables, stores en pvc et stores et abat-jours de bambou; persiennes intérieures et composants pour les articles précédents. **Date** de priorité de production: 25 septembre 2002, pays: ÉTATS-UNIS D'AMÉRIQUE, demande no: 76/454949 en liaison avec le même genre de marchandises. **Emploi** projeté au CANADA en liaison avec les marchandises.

1,168,698. 2003/02/19. Theory Music Inc., 402 West Pender Street, Vancouver, BRITISH COLUMBIA, V6B1T6
Representative for Service/Représentant pour Signification: BOUGHTON PETERSON YANG ANDERSON LAW CORPORATION, P.O. BOX 49290, SUITE 1000, THREE BENTALL CENTRE, 595 BURRARD STREET, VANCOUVER, BRITISH COLUMBIA, V7X1S8

THEORY OF A DEADMAN

WARES: (1) Musical sound recordings and t-shirts. (2) Music videos. **SERVICES:** (1) Entertainment services, namely, performances by a musical group. (2) Operation of a website providing information about the band. **Used** in CANADA since at least as early as July 2000 on wares (1) and on services (1); July 22, 2002 on services (2); August 20, 2002 on wares (2).

MARCHANDISES: (1) Enregistrements sonores de musique et tee-shirts. (2) Vidéos musicaux. **SERVICES:** (1) Services de divertissement, nommément représentations par un groupe musical. (2) Exploitation d'un site Web qui fournit de l'information connexe au groupe. **Employée** au CANADA depuis au moins aussi tôt que juillet 2000 en liaison avec les marchandises (1) et en liaison avec les services (1); 22 juillet 2002 en liaison avec les services (2); 20 août 2002 en liaison avec les marchandises (2).

1,168,704. 2003/02/19. EDEN SALON INC., 26 Wilson Street, Guelph, ONTARIO, N1H4G5 **Representative for Service/Représentant pour Signification:** MILLER THOMSON LLP, 20 QUEEN STREET WEST, SUITE 2500, P.O. BOX 27, TORONTO, ONTARIO, M5H3S1

EDEN SALON

The right to the exclusive use of the word SALON is disclaimed apart from the trade-mark.

SERVICES: All of the services involved in the operation of a beauty salon. **Used** in CANADA since April 15, 1996 on services.

Le droit à l'usage exclusif du mot SALON en dehors de la marque de commerce n'est pas accordé.

SERVICES: Tous les services compris dans l'exploitation d'un salon de beauté. **Employée** au CANADA depuis 15 avril 1996 en liaison avec les services.

1,168,705. 2003/02/19. PIAB AB, Box 4501, 183 04 TÄBY, SWEDEN **Representative for Service/Représentant pour Signification:** G. RONALD BELL & ASSOCIATES, SUITE 1215, 99 BANK STREET, P.O. BOX 2450, POSTAL D, OTTAWA, ONTARIO, K1P5W6

PIAB

WARES: Machines, machine apparatus and machine equipment for vacuum conveyor systems, namely, vacuum pumps, vacuum conveyors and their parts and fittings; suction cups. **Used** in CANADA since at least as early as December 1981 on wares.

MARCHANDISES: Machines, appareils et équipements auxiliaires de machines pour systèmes de transporteur sous vide, nommément : pompes à vide et transporteurs sous vide avec leurs pièces et accessoires; ventouses. **Employée** au CANADA depuis au moins aussi tôt que décembre 1981 en liaison avec les marchandises.

1,168,711. 2003/02/19. M-real Corporation (a Finnish public joint stock company), Revontulentie 6, FIN-02100 Espoo, FINLAND **Representative for Service/Représentant pour Signification:** MCCARTHY TETRAULT LLP, SUITE 4700, TORONTO DOMINION BANK TOWER, TORONTO-DOMINION CENTRE, TORONTO, ONTARIO, M5K1E6

GALERIE VISION

WARES: Paperboard, in particular for graphic purposes and for packages. **Priority** Filing Date: September 18, 2002, Country: FINLAND, Application No: T200202600 in association with the same kind of wares. **Used** in FINLAND on wares. **Registered** in or for FINLAND on August 29, 2003 under No. 228136 on wares. **Proposed** Use in CANADA on wares.

MARCHANDISES: Carton, en particulier pour fins graphiques et pour paquets. **Date** de priorité de production: 18 septembre 2002, pays: FINLANDE, demande no: T200202600 en liaison avec le même genre de marchandises. **Employée:** FINLANDE en liaison avec les marchandises. **Enregistrée** dans ou pour FINLANDE le 29 août 2003 sous le No. 228136 en liaison avec les marchandises. **Emploi** projeté au CANADA en liaison avec les marchandises.

1,168,712. 2003/02/19. M-real Corporation (a Finnish public joint stock company), Revontulentie 6, FIN-02100 Espoo, FINLAND **Representative for Service/Représentant pour Signification:** MCCARTHY TETRAULT LLP, SUITE 4700, TORONTO DOMINION BANK TOWER, TORONTO-DOMINION CENTRE, TORONTO, ONTARIO, M5K1E6

GALERIE IMAGE

WARES: Paperboard, in particular for graphic purposes and for packages. **Priority** Filing Date: September 18, 2002, Country: FINLAND, Application No: T200202601 in association with the same kind of wares. **Used** in FINLAND on wares. **Registered** in or for FINLAND on August 29, 2003 under No. 228137 on wares. **Proposed** Use in CANADA on wares.

MARCHANDISES: Carton, en particulier pour fins graphiques et pour paquets. **Date** de priorité de production: 18 septembre 2002, pays: FINLANDE, demande no: T200202601 en liaison avec le même genre de marchandises. **Employée:** FINLANDE en liaison avec les marchandises. **Enregistrée** dans ou pour FINLANDE le 29 août 2003 sous le No. 228137 en liaison avec les marchandises. **Emploi** projeté au CANADA en liaison avec les marchandises.

1,168,728. 2003/02/20. Canadian National Sportfishing Foundation, Unit 203 - 427 Pido Road, Peterborough, ONTARIO, K9J6X7

CATCH FISHING

The right to the exclusive use of the word FISHING is disclaimed apart from the trade-mark.

WARES: A guide for catching fish in Canada. **SERVICES:** (1) Promoting the sport of recreational fishing as a heritage activity throughout Canada, through the distribution of banners, posters and brochures; education programs in fisheries resources conservation, namely providing guide books on how to fish responsibly; and assisting groups in organizing special events to enable people to enjoy fishing. (2) Public service announcements and advertisements for radio, television, print and electronic media to promote recreational fishing. **Used** in CANADA since March 01, 2002 on services (2); May 01, 2002 on wares; June 01, 2002 on services (1).

Le droit à l'usage exclusif du mot FISHING en dehors de la marque de commerce n'est pas accordé.

MARCHANDISES: Un guide du pêcheur au Canada. **SERVICES:** (1) Promotion de la pêche sportive comme activité du patrimoine partout au Canada par distribution de bannières, d'affiches et de brochures; programmes éducatifs portant sur la conservation des ressources halieutiques, notamment fourniture de guides portant sur la pêche effectuée de façon réfléchie; et aide aux groupes dans l'organisation d'événements spéciaux pour permettre aux pêcheurs d'apprécier ce passe-temps. (2) Messages d'intérêt public et publicités pour la radio, la télévision, les supports électroniques et imprimés visant la promotion de la pêche récréative. **Employée** au CANADA depuis 01 mars 2002 en liaison avec les services (2); 01 mai 2002 en liaison avec les marchandises; 01 juin 2002 en liaison avec les services (1).

1,168,934. 2003/02/20. GENERAL BISCUITS BELGIE a joint-stock company, De Beukelaer - Pareinlaan 1, B-2200 Herentals, BELGIQUE **Representative for Service/Représentant pour Signification:** ROBIC, 55 ST-JACQUES, MONTRÉAL, QUÉBEC, H2Y3X2



La requérante revendique les couleurs comme caractéristiques de la marque, soit: Blanc pour le mot TUC; Rouge pour les traits de perspective sur chaque lettre du mot TUC et pour les deux bandes diagonales figurant au dessus du mot TUC; Bleu pour le fond derrière le mot TUC.

MARCHANDISES: (1) Viande, poisson, jambon, volaille, gibier, charcuterie; fruits et légumes séchés, conservés et/ou cuits; compotes de fruits, confitures, coulis de fruits, gelées; soupes; conserves contenant essentiellement de la viande, du poisson, du jambon, de la volaille et/ou du gibier; plats préparés, séchés, cuits, en conserve, surgelés, constitués essentiellement de viande, de poisson, de jambon, de volaille et/ou de gibier; produits apéritifs salés ou sucrés à base de fruits ou de légumes notamment à base de pomme de terre, aromatisés ou naturels, notamment: mélange de fruits secs, biscuits soufflés à la pomme de terre, biscuits à la tomate, croustilles (pommes chips), gâteaux aux pommes de terre, tortillas, crackers, pop corn; mini-charcuterie pour apéritif, notamment: mini-saucisson, mini-saucisses; lait, laits en poudre, laits gélifiés aromatisés et laits battus; produits laitiers à savoir: desserts lactés, yaourts, yaourts à boire, mousses, notamment: mousses au chocolat, au café, à la vanille, aux fruits, au caramel; crèmes, notamment: crème caramel, crème brûlée, crèmes aux oeufs; crèmes dessert, crème fraîche, beurre, pâtes fromagères, fromages, fromages affinés, fromages affinés avec moisissure, fromages non affinés frais et fromages en saumure, fromage blanc, fromages frais vendus sous forme pâteuse ou liquide, naturels ou aromatisés; boissons non alcoolisées composées majoritairement de lait ou de produits laitiers, notamment: crème dessert à boire, lait fermenté sucré à boire, boisson au lait maigre avec fructose, lait fermenté sucré à pulpe de fruits; boissons lactées non alcoolisées où le lait prédomine; boissons lactées non alcoolisées comprenant des fruits; produits laitiers fermentés naturels ou aromatisés, notamment: crèmes, crème fermentée, crème fouettée, crème fraîche, crème glacée, sorbets, boissons à base de lait aromatisé, boissons lactées comprenant des fruits, yaourts, yaourts à boire, yaourts glacés; huiles comestibles, huile d'olive, graisses comestibles. (2) Café, thé, cacao, chocolat, boissons non alcoolisées composées de café, de chocolat ou de cacao, sucre, riz, riz soufflé, tapioca; farines, tartes et tourtes (sucrés ou salés), pizzas; pâtes alimentaires naturelles ou aromatisées et/ou fourrées; préparations faites de céréales, notamment: muffins, gâteaux, pain, pâtisseries, biscottes, biscuits (sucrés ou salés), gaufrettes, gaufres, barres de céréales, crackers, tortillas et pop-

corn; céréales pour le petit déjeuner; plats préparés comprenant essentiellement des pâtes alimentaires; plats préparés essentiellement composés de pâte à tarte; pain, biscottes, biscuits (sucrés ou salés), gaufrettes, gaufres, gâteaux, pâtisseries, tous ces produits étant naturels et/ou nappés et/ou fourrés et/ou aromatisés; produits apéritifs salés ou sucrés comprenant de la pâte boulangère, biscuitière ou pâtisseries, nommément: toasts, mini-quiches, mini-pizzas, mini-feuilletés, petits fours; confiserie, nommément: caramels, pralines, bouchées au chocolat, pâtes de fruits, nougats, bonbons aux fruits, gélifiés, pastilles à la menthe et à l'anis, gomme à mâcher, sucre d'orge, guimauves, réglisse, pépites de confiserie pour la boulangerie et la pâtisserie, confiserie congelée; glaces alimentaires, nommément: glaces composées essentiellement de yaourt, crèmes glacées, sorbets, yaourts glacés; eau aromatisée congelée; miel, sel, moutarde, vinaigre, sauces (condiments), nommément: sauces pour pâtes, viandes, poissons, volailles, légumes, sauces chili, tartare, au soja, à pizza, barbecue, béarnaise, ketchup, moutarde, mayonnaise; sauces sucrées, nommément: sauces aux fruits, sauces pour desserts; épices. (3) Bières; eaux plates ou pétillantes (minérales ou non); jus de fruits ou de légumes, boissons aux fruits ou aux légumes, nommément: boissons non alcoolisées composées majoritairement de jus de fruits ou de légumes et minoritairement de lait; limonades; sodas, nommément: soda au gingembre, soda tonique, soda malté, soda non alcoolisé; bières de gingembre, sorbets (boissons), nommément: sorbets à boire non-alcoolisés; préparations pour faire des boissons, nommément: poudre, cristaux et sirops pour préparer des jus à saveurs variées non alcoolisés; sirops pour boissons, nommément: sirops de fruits et sirops pour la préparation de boissons aux fruits non alcoolisées; extraits de fruits ou de légumes sans alcool; boissons non alcoolisées comprenant des ferments lactiques, nommément: yaourts à boire et boissons composées de lait de soja ou de lait fermenté.

Employée: BELGIQUE en liaison avec les marchandises.

Enregistrée dans ou pour BENELUX le 01 mars 2002 sous le No. 0709481 en liaison avec les marchandises.

The applicant claims the colours as features of the mark, namely: white for the word TUC; red for the perspective lines on each letter of the word TUC and for the two diagonal bands above the word TUC; blue for the background for the word TUC.

WARES: (1) Meat, fish, ham, poultry, game meat, delicatessen meats; dried, canned and/or cooked fruits and vegetables, compotes, jams, fruit coulis, jellies, soups, potages; preserves containing in whole or in part meat, fish, ham, poultry, game meat and/or delicatessen meats; prepared, dried, cooked, tinned and frozen dinners, consisting in whole or in part of meat, fish, ham, poultry, game meat and/or delicatessen meats; savory or sweet snack foods based on fruits or vegetables, especially potato-based snack foods, flavoured or plain, namely: dried fruit mixes, potato-based puffed biscuits, tomato biscuits, chips (apple chips), potato cakes, tortillas, crackers, popcorn; snack-size delicatessen meats, namely: mini-sausages; milk, powdered milk, flavoured congealed milks and whipped milks; dairy products, namely: milk desserts, yogurts, yogurt drinks, mousses, namely chocolate, coffee, vanilla, fruit, caramel; creams, namely crPme caramel, crPme brflée, crPme aux oeufs, cream desserts, crPme fraîche, butter, cheese spreads, cheeses, ripened cheeses, ripened

cheeses with mold, unripened fresh cheeses and cheeses in brine, quark, fresh cheese sold in spreadable or liquid form, plain or flavoured; non-alcoholic beverages composed mainly of milk or dairy products, namely: drinkable cream dessert, drinkable sweetened fermented milk, diluted milk drink with fructose, sweetened fermented milk with fruit pulp; non-alcoholic dairy drinks composed mainly of milk; non-alcoholic dairy drinks containing fruit; plain or flavoured fermented dairy products, namely: creams, fermented cream, whipped cream, crPme fraîche, ice cream, sherbet, flavoured milk drinks, dairy drinks containing fruit, yogurt, drinkable yogurt, frozen yogurt; edible oils, olive oil or edible fats. (2) Coffee, tea, cocoa, chocolate, non alcoholic beverages composed of coffee, chocolate or cocoa; sugar, rice, puffed rice, tapioca; flours, pies and tortes (sweet or savoury), pizza; plain, flavoured and/or stuffed pasta, cereal preparations, namely: muffins, cakes, bread, pastries, rusks, biscuits (sweet or savoury), wafers, waffles, cereal bars, crackers, tortillas and pop-corn; cereals for breakfast; prepared dinners composed mainly of pasta; prepared dinners composed mainly of pie dough; bread, rusks, biscuits (sweet or savoury), wafers, waffles, cakes, pastries; all of these products being plain and/or coated and/or filled and/or flavoured; savoury or sweet snack foods comprised of bread dough, biscuit dough or pastry dough, namely: toasts, mini-quiches, mini-pizzas, mini-flaky pastries, petits fours; confections, namely: caramels, pralines, chocolate snacks, fruit paste, nougats, fruit candies, gumdrops, mint lozenges and licorice lozenges, chewing gum, barley sugar, marshmallows, licorice, confectionery chips for bakery and pastry use, frozen confections; edible ices, namely: ices composed mainly of yogurt, ice creams, sherbets, frozen yogurts, frozen flavoured water; honey, salt, mustard, vinegar, sauces (condiments), namely: pasta sauce, meat sauce, fish sauce, poultry sauce, vegetable sauce, chili sauce, tartar sauce, soya sauce, pizza sauce, barbecue sauce, béarnaise, catsup, mustard, mayonnaise; sweet sauces, namely: fruit sauces, dessert sauces; spices. (3) Beers (alcoholic and non-alcoholic), non-carbonated and carbonated waters (mineral or not); fruit juice or vegetable juice; fruit beverages or vegetable beverages, namely: non-alcoholic beverages composed mainly of fruit juice or vegetable juice and to a minor degree of milk; lemonades, sodas, namely ginger ale, tonic, malt soda, non-alcoholic soda; ginger beers, sherbet (drinks), namely: non-alcoholic sherbet drinks; preparations for making beverages, namely: powder, crystals and syrups for preparing various flavours of non-alcoholic juice; beverage syrups, namely fruit syrups and syrups for the preparation of non-alcoholic fruit beverages; non-alcoholic fruit or vegetable extracts; non-alcoholic beverages composed of lactic starters, namely: yogurt drinks and beverages composed of soy milk or fermented milk. **Used** in BELGIUM on wares. **Registered** in or for BENELUX on March 01, 2002 under No. 0709481 on wares.

1,168,940. 2003/02/20. 649355 B.C. Ltd., 2203 - 289 Drake Street, Vancouver, BRITISH COLUMBIA, V6B2Z5
Representative for Service/Représentant pour Signification: ACCUPRO TRADEMARK SERVICES, SUITE 702 - 401 WEST GEORGIA STREET, VANCOUVER, BRITISH COLUMBIA, V6B5A1

XCESS

WARES: Nutritional supplements in the form of Vitamins, minerals and herbs all sold in powder, capsules, gel capsules, caplettes, tablet, liquid and tincture form for the relief and treatment of the effects of hangovers. **Proposed** Use in CANADA on wares.

MARCHANDISES: Suppléments nutritifs sous forme de vitamines, minéraux et herbes vendus en poudre, en capsules, en gélules, en comprimés, sous forme liquide et sous forme de teinture, pour le soulagement et le traitement de la gueule de bois. **Emploi** projeté au CANADA en liaison avec les marchandises.

1,168,941. 2003/02/20. WizKids, LLC, 11040 Main Street, Suite 100, Bellevue, Washington 98004, UNITED STATES OF AMERICA **Representative for Service/Représentant pour Signification:** CLARK, WILSON, 800 - 885 WEST GEORGIA STREET, VANCOUVER, BRITISH COLUMBIA, V6C3H1

SHADOWRUN

WARES: (1) Brochures and booklets relating to games; strategy guide books and magazines; printed game instruction sheets; printed scoring sheets; posters; comic books and novels. (2) Game equipment, namely, miniature toy figurines and role playing equipment in the nature of game book manuals; collectible miniature toy figurines; role playing games and game pieces and accessories therefore. **SERVICES:** Entertainment services, namely, production and distribution of motion pictures and television programs; production of audio visual programs and interactive audio visual programs and distributing, providing and making accessible the foregoing via wireless devices and the Internet; animation production services; electronic publishing services, namely, publication of text, graphics, and audio works of others on the Internet and on CD AND DVD featuring fiction and cartoons; written text editing; entertainment in the nature of role playing game tournaments and fictional combat game tournaments. **Proposed** Use in CANADA on wares and on services.

MARCHANDISES: (1) Brochures et livrets ayant trait aux jeux; guides et revues de stratégies; feuilles d'instructions sur les jeux; feuilles de pointage; affiches; illustrés et nouveautés. (2) Matériel de jeu, notamment figurines de jeu miniatures et matériel de jeu de rôles sous forme de manuels de jeux; figurines de jeu miniatures de collection; jeux de rôles et articles de jeux, et accessoires connexes. **SERVICES:** Services de divertissement, notamment production et distribution de films cinématographiques et d'émissions de télévision; production de programmes audiovisuels et de programmes audiovisuels interactifs et distribution, fourniture et mise à disposition des produits susmentionnés au moyen d'appareils sans fil et

d'Internet; services de production d'animations; services d'édition, notamment publication de textes, d'images et d'oeuvres sonores produits par des tiers sur Internet et sur CD et DVD contenant des oeuvres de fiction et des dessins animés; révision de textes écrits; divertissement sous forme de tournois de jeux de rôles et de tournois de jeux de combat fictif. **Emploi** projeté au CANADA en liaison avec les marchandises et en liaison avec les services.

1,168,949. 2003/02/21. USG Interiors, Inc., 101 South Franklin Street, Chicago, Illinois 60606, UNITED STATES OF AMERICA **Representative for Service/Représentant pour Signification:** MCCARTHY TETRAULT LLP, SUITE 4700, TORONTO DOMINION BANK TOWER, TORONTO-DOMINION CENTRE, TORONTO, ONTARIO, M5K1E6

MIRRAPLANE

WARES: Lighted ceiling systems, comprising ceiling panels, bars supporting the panels, and other parts thereof. **Proposed** Use in CANADA on wares.

MARCHANDISES: Systèmes de plafonds lumineux comprenant des panneaux de plafond, des barres pour supporter les panneaux et des pièces connexes. **Emploi** projeté au CANADA en liaison avec les marchandises.

1,168,957. 2003/02/21. HOMAYOUN AFSHAR, 606 South Hill Street, Suite 201, Los Angeles, CA 90014, UNITED STATES OF AMERICA **Representative for Service/Représentant pour Signification:** LING XIA, 2309-225 DAVISVILLE AVE., TORONTO, ONTARIO, M4S1G9

AQUASWISS

WARES: (1) Watches. (2) Jewellery. **Used** in CANADA since August 15, 2002 on wares.

MARCHANDISES: (1) Montres. (2) Bijoux. **Employée** au CANADA depuis 15 août 2002 en liaison avec les marchandises.

1,168,958. 2003/02/24. ITALJEWELLERS INC., 130 Adelaide Street West, Suite 2500, Toronto, ONTARIO, M5H2M2 **Representative for Service/Représentant pour Signification:** ROBINS, APPLEBY & TAUB, 130 ADELAIDE STREET WEST, SUITE 2500, POST OFFICE BOX 102, TORONTO, ONTARIO, M5H2M2

ITALJEWELLERS

WARES: Jewellery of every nature and description, including but not limited to, jewellery for men, jewellery for women, jewellery composed of precious materials and costume jewellery. **SERVICES:** Operation of a business selling jewellery of every nature and description, including but not limited to, jewellery for men, jewellery for women, jewellery composed of precious materials and costume jewellery. **Proposed** Use in CANADA on wares and on services.

MARCHANDISES: Bijoux de toutes sortes, incluant toutefois sans s'y restreindre, des bijoux pour hommes, des bijoux pour dames, des bijoux composés de matériaux précieux et des bijoux de fantaisie. **SERVICES:** Exploitation d'une entreprise vendant des bijoux de toutes sortes, incluant toutefois sans s'y restreindre, des bijoux pour hommes, des bijoux pour dames, des bijoux composés de matériaux précieux et des bijoux de fantaisie. **Emploi** projeté au CANADA en liaison avec les marchandises et en liaison avec les services.

1,169,104. 2003/02/24. MZ Motorrad- und Zweiradwerke GmbH, Alte Marienberger Straße 30-35, 09401 Zschopau-Hohndorf, GERMANY **Representative for Service/Représentant pour Signification:** CASSAN MACLEAN, SUITE 401, 80 ABERDEEN STREET, OTTAWA, ONTARIO, K1S5R5

MZI

WARES: Engines for passenger and commercial vehicles (except engines for two wheel vehicles) and their parts. **Used** in CANADA since at least as early as January 2002 on wares. **Priority** Filing Date: August 28, 2002, Country: GERMANY, Application No: 302 42 939.5 in association with the same kind of wares. **Used** in GERMANY on wares. **Registered** in or for GERMANY on September 26, 2002 under No. 302 42 939 on wares.

MARCHANDISES: Moteurs pour véhicules commerciaux et à passagers (sauf moteurs pour véhicules à deux roues) et leurs pièces. **Employée** au CANADA depuis au moins aussi tôt que janvier 2002 en liaison avec les marchandises. **Date** de priorité de production: 28 août 2002, pays: ALLEMAGNE, demande no: 302 42 939.5 en liaison avec le même genre de marchandises. **Employée:** ALLEMAGNE en liaison avec les marchandises. **Enregistrée** dans ou pour ALLEMAGNE le 26 septembre 2002 sous le No. 302 42 939 en liaison avec les marchandises.

1,169,124. 2003/02/24. SILENT WITNESS ENTERPRISES LTD., 6554 - 176 Street, Surrey, BRITISH COLUMBIA, V3S4G5 **Representative for Service/Représentant pour Signification:** MCCARTHY TETRAULT LLP, P.O. BOX 10424, PACIFIC CENTRE, SUITE 1300-777 DUNSMUIR STREET, VANCOUVER, BRITISH COLUMBIA, V7Y1K2

ViFi

WARES: Security, monitoring and surveillance systems comprised of video cameras, decoy video cameras, digital video cameras, wireless digital video cameras, networked digital video cameras, video camera housing assemblies, decoy video camera housing assemblies, video tape recorders, digital video recorders and video monitors; and parts and accessories therefor, namely wiring harnesses, mounting hardware, mounting lock boxes, and camera carrying bags; and components for security, monitoring and surveillance systems, namely video cameras, decoy video cameras, digital video cameras, wireless digital video cameras,

networked digital video cameras, video camera housing assemblies, decoy video camera housing assemblies, video tape recorders, digital video recorders and video monitors; and parts and accessories therefor, namely wiring harnesses, mounting hardware, mounting lock boxes and camera carrying bags. **Used** in CANADA since at least February 17, 2003 on wares.

MARCHANDISES: Systèmes de sécurité, de contrôle et de surveillance comprenant des caméras vidéo, des caméras vidéo camouflées, des caméras vidéo numériques, des caméras vidéo numériques autonomes, des caméras vidéo numériques réseautées, des carters pour caméras vidéo, des carters pour caméras vidéo camouflées, des magnétoscopes, des magnétoscopes numériques et des moniteurs vidéo, avec leurs pièces et accessoires, nommément : faisceaux de câblage, pièces de montage, boîtiers de montage et sacs de transport pour caméras; avec les éléments de systèmes de sécurité, de contrôle et de surveillance, nommément : caméras vidéo, caméras vidéo camouflées, caméras vidéo numériques, caméras vidéo numériques autonomes, caméras vidéo numériques réseautées, carters pour caméras vidéo, carters pour caméras vidéo camouflées, magnétoscopes, magnétoscopes numériques et moniteurs vidéo; avec leurs pièces et accessoires, nommément : faisceaux de câblage, pièces de montage, boîtiers de montage et sacs de transport pour caméras. **Employée** au CANADA depuis au moins 17 février 2003 en liaison avec les marchandises.

1,169,153. 2003/02/25. Rockwood Retaining Walls Inc. a Minnesota corporation, 7200 North Highway 63, Rochester, Minnesota 55906, UNITED STATES OF AMERICA **Representative for Service/Représentant pour Signification:** BORDEN LADNER GERVAIS LLP, WORLD EXCHANGE PLAZA, 100 QUEEN STREET, SUITE 1100, OTTAWA, ONTARIO, K1P1J9

LEGEND

WARES: Building materials, namely, masonry blocks. **Used** in CANADA since at least as early as August 06, 1997 on wares. **Priority** Filing Date: August 26, 2002, Country: UNITED STATES OF AMERICA, Application No: 76/443,512 in association with the same kind of wares. **Used** in UNITED STATES OF AMERICA on wares. **Registered** in or for UNITED STATES OF AMERICA on June 24, 2003 under No. 2,729,018 on wares.

MARCHANDISES: Matériaux de construction, nommément blocs de maçonnerie. **Employée** au CANADA depuis au moins aussi tôt que le 06 août 1997 en liaison avec les marchandises. **Date** de priorité de production: 26 août 2002, pays: ÉTATS-UNIS D'AMÉRIQUE, demande no: 76/443,512 en liaison avec le même genre de marchandises. **Employée:** ÉTATS-UNIS D'AMÉRIQUE en liaison avec les marchandises. **Enregistrée** dans ou pour ÉTATS-UNIS D'AMÉRIQUE le 24 juin 2003 sous le No. 2,729,018 en liaison avec les marchandises.

1,169,173. 2003/02/28. FUQING DONGGE OVERSEAS-CHINESE EGG CO., LTD. FUJIAN CHINA, a limited liability company, organized and existing under the laws of PR China, Block 2, Dongge Overseas-Chinese Farm, Fuqing City, Fujian Province, CHINA **Representative for Service/Représentant pour Signification:** PAUL B. BÉLANGER, 740, SAINT-MAURICE, SUITE 405, MONTREAL, QUEBEC, H3C1L5



As provided by the Applicant, the transliteration of the Chinese characters is YA and SAO. The English translation of the Chinese characters is DUCK and ELDER BROTHER'S WIFE. However, the mark has no meaning as a whole.

WARES: (1) Coffee; cocoa; tea; herb tea; tea-based beverages with fruit flavoring; sugar; candy; non-medicated lozenges; honey; pastries; dumplings; cereal based snack food; flour; fruit slices; bean paste; food starch; ice-cream; seasonings, namely, cooking salt, soya sauce and vinegar; yeast; food additives for non-nutritional purposes for use as a flavoring, ingredient or filler; meat tenderizers, for household purposes. (2) Meat; poultry; processed meat, namely, ham, lamb, beef, chicken and pork; preserved fruit; preserved, dried cooked and grilled vegetables; seafood (not live), namely, shrimp, lobster, fish, clams, crabs; candied fruit; processed edible seaweed; egg substitute; egg products, namely, preserved duck egg; milk; yogurt; edible fats, namely, edible vegetable fats, corn fats and edible pork fats; fruit salads; fruit jellies; preserved nuts, processed melon seeds, preserved mushroom; food products made of bean, namely, bean curd and processed fermented bean curd. **Used** in CANADA since March 2000 on wares.

Selon le requérant, la translittération des caractères chinois est YA et SAO. La traduction anglaise des caractères chinois est DUCK et ELDER BROTHER'S WIFE. Toutefois, la marque n'a pas de signification à proprement parler.

MARCHANDISES: (1) Café; cacao; thé; tisanes; boissons à base de thé aromatisé aux fruits; sucre; bonbons; pastilles non médicamenteuses; miel; pâtisseries; boulettes de pâte; grignotines à base de céréales; farine; tranches de fruits; purée de haricots; amidon alimentaire; crème glacée; assaisonnements, notamment : sel de cuisson sel, sauce soya et vinaigre; levure; additifs alimentaires non-nutritifs utilisés comme aromatisants, ingrédients ou agents de remplissage; attendrisseurs à viande, pour usages domestiques. (2) Viande; volaille; viande transformée, notamment jambon, agneau, boeuf, poulet et porc; fruits confits; légumes en conserve, séchés, cuits et grillés; fruits de mer (non vivants), notamment crevettes, homards, poisson, palourdes, crabes; fruits confits; algues marines comestibles transformées; substitut d'œufs; produits d'œufs, notamment œufs de canard de mille ans; lait; yogurt; graisses alimentaires,

notamment graisses végétales comestibles, huiles de maïs et graisses de porc comestibles; salades de fruits; gelées aux fruits; noix en conserve, graines de melon transformées, champignons transformés; produits alimentaires faits de haricots, notamment tofu et tofu fermenté transformé. **Employée** au CANADA depuis mars 2000 en liaison avec les marchandises.

1,169,176. 2003/02/28. Société des Loteries du Québec, 500, rue Sherbrooke Ouest, Bureau 2200, Montréal, QUÉBEC, H3A3G6 **Representative for Service/Représentant pour Signification:** GOUDREAU GAGE DUBUC, TOUR DE LA BOURSE, BUREAU 3400, 800 PLACE-VICTORIA, C.P. 242, MONTREAL, QUÉBEC, H4Z1E9

PLAISIRS D'ÉTÉ

SERVICES: Administration de loteries. **Emploi** projeté au CANADA en liaison avec les services.

SERVICES: Administration of lotteries. **Proposed** Use in CANADA on services.

1,169,192. 2003/02/24. COMPAGNIE GENERALE DES ESTABLISSEMENTS MICHELIN - MICHELIN & CIE une société en commandite par actions, 12, Cours Sablon, 63040 CLERMONT-FERRAND CEDEX 09, FRANCE **Representative for Service/Représentant pour Signification:** ROBIC, 55 ST-JACQUES, MONTRÉAL, QUÉBEC, H2Y3X2

MEGAMIUM

MARCHANDISES: Pneumatiques et chambres à air pour roues de véhicules; bandes de roulement pour le rechapage de pneumatiques; chenilles pour véhicules. **Date** de priorité de production: 10 septembre 2002, pays: FRANCE, demande no: 02 3183262 en liaison avec le même genre de marchandises. **Employée:** FRANCE en liaison avec les marchandises. **Enregistrée** dans ou pour FRANCE le 10 septembre 2002 sous le No. 02 3183262 en liaison avec les marchandises. **Emploi** projeté au CANADA en liaison avec les marchandises.

WARES: Tires and tubes for vehicle wheels; treads for retreading tires; tracks for vehicles. **Priority** Filing Date: September 10, 2002, Country: FRANCE, Application No: 02 3183262 in association with the same kind of wares. **Used** in FRANCE on wares. **Registered** in or for FRANCE on September 10, 2002 under No. 02 3183262 on wares. **Proposed** Use in CANADA on wares.

1,169,239. 2003/02/25. Colgate-Palmolive Canada Inc., 99 Vanderhoof Avenue, Toronto, ONTARIO, M4G2H6 **Representative for Service/Représentant pour Signification:** SMART & BIGGAR, 438 UNIVERSITY AVENUE, SUITE 1500, BOX 111, TORONTO, ONTARIO, M5G2K8

PALMOLIVE ESSENTIALS

WARES: Personal care products, namely, skin cleansers. **Priority** Filing Date: October 03, 2002, Country: UNITED STATES OF AMERICA, Application No: 78/170,791 in association with the same kind of wares. **Proposed** Use in CANADA on wares.

MARCHANDISES: Produits d'hygiène corporelle, nommément nettoyants pour la peau. **Date** de priorité de production: 03 octobre 2002, pays: ÉTATS-UNIS D'AMÉRIQUE, demande no: 78/170,791 en liaison avec le même genre de marchandises. **Emploi** projeté au CANADA en liaison avec les marchandises.

1,169,308. 2003/02/26. STICHTING SHARE INTERNATIONAL FOUNDATION, LINNAEUSPARKWEG 127-hs, 1098 CW, AMSTERDAM, NETHERLANDS **Representative for Service/ Représentant pour Signification:** TODD LORENTZ, #406, 10310 - 122 STREET, EDMONTON, ALBERTA, T5N1M2

SHARE INTERNATIONAL

WARES: Magazine dealing with political, social, economic, environmental & spiritual issues. **Used** in CANADA since January 01, 1982 on wares.

MARCHANDISES: Magazine spécialisé sur les questions politiques, sociales, économiques, environnementales et spirituelles. **Employée** au CANADA depuis 01 janvier 1982 en liaison avec les marchandises.

1,169,339. 2003/02/28. Stephen Monk trading as Card Dragons Non Sports Trading Cards And Collectibles, P.O. Box 97, River John, NOVA SCOTIA, B0K1N0

CARD DRAGONS

The right to the exclusive use of the word CARD is disclaimed apart from the trade-mark.

WARES: (1) Non sports trading cards, toys, collectibles namely : antique action figures, antique models, T-shirts, hooded pullovers, flags, hats, jackets, sweaters, long-sleeve shirts, bandannas. (2) Toys namely: Action figures, models, trainsets, masks, vehicles, display aids such as: stands, cases, protectors for cards and toys. **Used** in CANADA since April 23, 2002 on wares.

Le droit à l'usage exclusif du mot CARD en dehors de la marque de commerce n'est pas accordé.

MARCHANDISES: (1) Cartes non sportives de collection, jouets, objets de collection, nommément figurines d'action antiques, modèles antiques, tee-shirts, pulls à capuchon, drapeaux, chapeaux, vestes, chandails, chemises à manches longues, bandanas. (2) Jouets, nommément : figurines articulées, modèles réduits, trains, véhicules, aides de présentation telles que supports, boîtiers, enveloppes protectrices pour cartes et jouets. **Employée** au CANADA depuis 23 avril 2002 en liaison avec les marchandises.

1,169,403. 2003/02/27. BECTON, DICKINSON AND COMPANY, 1 Becton Drive, Franklin Lakes, New Jersey, 07417, UNITED STATES OF AMERICA **Representative for Service/ Représentant pour Signification:** MCMILLAN BINCH LLP, BCE PLACE, SUITE 4400, BAY WELLINGTON TOWER, 181 BAY STREET, TORONTO, ONTARIO, M5J2T3

BD MAKE IT SAFE

The right to the exclusive use of the word SAFE is disclaimed apart from the trade-mark.

SERVICES: Educational and training services relating to patient safety involving tip caps for hypodermic syringes. **Proposed** Use in CANADA on services.

Le droit à l'usage exclusif du mot SAFE en dehors de la marque de commerce n'est pas accordé.

SERVICES: Services éducatifs et de formation ayant trait à la sécurité des patients, notamment en ce qui concerne les embouts de seringues hypodermiques. **Emploi** projeté au CANADA en liaison avec les services.

1,169,557. 2003/03/05. WICKET GOURMET ACCENTS LTD., 2097 Glenforest Crescent, Oakville, ONTARIO, L6J2G5 **Representative for Service/ Représentant pour Signification:** BERESKIN & PARR, BOX 401, 40 KING STREET WEST, TORONTO, ONTARIO, M5H3Y2

AMAZING GOURMET FLAVOURS

WARES: sauces, namely apricot sauce, raspberry sauce, honey garlic sauce, chicken and rib sauce, orange sauce, Caribbean sauce, jerk sauce, pepper hot sauce, chili sauce; mixes in dry form for snack food dips; antipasto; jelly, jams, salsas and oils and vinegars. **Proposed** Use in CANADA on wares.

MARCHANDISES: Sauces, nommément sauce aux abricots, sauce aux framboises, sauce miel et ail, sauce pour poulet et côtes levées, sauce à l'orange, sauce des Caraïbes, sauce épicée, sauce épicée au poivre de Cayenne, sauce chili; mélanges en poudre pour trempettes pour amuse-gueule; antipasto; gelée, confitures, salsas et huiles et vinaigres. **Emploi** projeté au CANADA en liaison avec les marchandises.

1,169,628. 2003/02/28. MICROSOFT CORPORATION, One Microsoft Way, Redmond, Washington 98052-6399, UNITED STATES OF AMERICA **Representative for Service/ Représentant pour Signification:** SMART & BIGGAR, SUITE 900, 55 METCALFE STREET, P.O. BOX 2999, STATION D, OTTAWA, ONTARIO, K1P5Y6

SUDEKI

WARES: (1) Computer programs, namely, game software for use on computers and video game players; computer game cartridges; computer game cassettes; computer game tapes; video game cartridges; video game cassettes; prerecorded videotapes, audio tapes, CDs and DVDs featuring sound and video in the fields of music, live action programs, motion pictures and animated cartoons; motion picture films featuring comedy, drama, action, adventure and animation; and motion picture films for broadcast on television featuring comedy, drama, action, adventure and animation. (2) Publications, namely, strategy guides, user manuals, comic books, series of fiction books, magazines and newsletters all in the field of computer games, science fiction, games and entertainment; pens, pencils, markers, stationery, namely paper, envelopes and pads, stationery-type portfolios, clipboards, desk sets, pen and pencil holders, mounted and unmounted photographs, posters, magnetic boards, memo pads, binders, staplers, paperweights, paper coasters, calendars, notebooks, book covers, sticker books, greeting cards and note cards. (3) Shirts, vests, sweatshirts, sweaters, sweatpants, pants, overalls, shorts, rompers, jackets, caps, pajamas, robes, night shirts, suspenders, jumpsuits, coats, sweatbands, scarves, gloves, mittens, socks, hosiery, stockings, underwear, footwear, namely shoes and boots; headwear, namely hats, caps, toques and helmets; ties, visors, wrist bands, cloth bibs, aprons and Halloween and masquerade costumes. (4) Toys and games, namely, action figures and accessories therefor; balloons; bathtub toys; toy building blocks; dolls and accessories therefor; doll clothing; board games; card games; play cosmetics for children; costume masks; miniature die cast vehicles; toy airplanes and helicopters; battery operated remote controlled toy vehicles; flying discs; inflatable vinyl figures; jigsaw puzzles; kites; marbles; indoor slumber and play tents; plush toys; hand-held puppets; sit-in and ride-on toy vehicles; train sets; play shaving kits; skateboards; roller skates; toy banks; water squirting toys; toy pistols; Christmas tree ornaments; pinball and arcade game machines; hand-held units for playing electronic games; model craft kits of toy figures; playground balls; sport balls; basketballs; golfballs; golf ball markers; tennis balls; baseballs; rubber action balls; rubber sports balls; rubber playing balls; squeezable balls used to relieve stress; bags for carrying golf equipment; bags for carrying basketball equipment; bags for carrying baseball equipment; bags for carrying tennis equipment; manipulative puzzles and construction toys; crib mobiles; mobiles for children; target sets consisting of a target, rubber suction darts and toy dart gun; and playing cards. **SERVICES:** Providing an on-line magazine and web site featuring information in the field of computer games, science fiction, games and entertainment; providing information on-line relating to computer games and computer enhancements for games; entertainment services, namely, providing an on-line computer game; and production and distribution of motion pictures and television programs; and entertainment in the nature of on-going television programs in the field of computer games, science fiction, games and entertainment. **Priority** Filing Date: September 04, 2002, Country: UNITED STATES OF AMERICA, Application No: 78/160,521 in association with the same kind of wares (1); November 19, 2002, Country: UNITED STATES OF AMERICA, Application No: 78/186,697 in association with the same kind of wares (2); November 19, 2002, Country: UNITED STATES OF AMERICA, Application

No: 78/186,698 in association with the same kind of wares (3); November 19, 2002, Country: UNITED STATES OF AMERICA, Application No: 78/186,700 in association with the same kind of wares (4); November 19, 2002, Country: UNITED STATES OF AMERICA, Application No: 78/186,702 in association with the same kind of services. **Proposed** Use in CANADA on wares and on services.

MARCHANDISES: (1) Programmes informatiques, nommément ludiciel à utiliser avec des ordinateurs et des lecteurs de jeux vidéo; cartouches de jeux d'ordinateur; cassettes de jeux d'ordinateur; bandes de jeux d'ordinateur; cartouches de jeux vidéo; cassettes de jeux vidéo; bandes vidéo préenregistrées, bandes sonores, disques compacts et DVD comprenant des données sonores et vidéo dans le domaine de la musique, des programmes d'action en direct, des films cinématographiques et des dessins animés; films cinématographiques de comédie, de drames, d'action, d'aventure et d'animation et films cinématographiques de comédie, de drames, d'action, d'aventure et d'animation pour diffusion à la télévision. (2) Publications, nommément guides de stratégie, manuels d'utilisateur, illustrés, séries de livres de fiction, magazines et bulletins, tous dans le domaine des jeux d'ordinateur, de la science-fiction, des jeux et du divertissement; stylos, crayons, marqueurs, papeterie, nommément papier, enveloppes et blocs, porte-documents genre article de papeterie, planchettes à pince, nécessaires de bureau, porte-stylos et porte-crayons, photographies montées et non montées, affiches, tableaux aimantés, blocs-notes, reliures, agrafeuses, presse-papiers, dessous de verre en papier, calendriers, cahiers, couvertures de livre, livres pour autocollants, cartes de souhaits et cartes de correspondance. (3) Chemises, gilets, pulls d'entraînement, chandails, pantalons de survêtement, pantalons, salopettes, shorts, barboteuses, vestes, casquettes, pyjamas, peignoirs, chemises de nuit, bretelles, combinaisons-pantalons, manteaux, bandeaux absorbants, foulards, gants, mitaines, chaussettes, bonneterie, mi-chaussettes, sous-vêtements, articles chaussants, nommément chaussures et bottes; couvre-chefs, nommément chapeaux, casquettes, tuques et casques; cravates, visières, serre-poignets, bavoires en tissu, tabliers et costumes d'Halloween et de mascarade. (4) Jouets et jeux, nommément figurines d'action et accessoires connexes; ballons; jouets pour le bain; blocs pour jeux de construction; poupées et accessoires connexes; vêtements de poupée; jeux de table; jeux de cartes; cosmétiques-jouets pour enfants; masques de costume de mascarade; véhicules miniatures moulés sous pression; avions-jouets et hélicoptères-jouets; véhicules-jouets télécommandés à piles; disques volants; personnages en vinyle gonflables; casse-tête; cerfs-volants; billes; tentes jouets de couchage d'intérieur; jouets en peluche; marionnettes; véhicules-jouets à pousser et porteurs; ensembles de trains-jouets; trousse à raser- jouets; planches à roulettes; patins à roulettes; tirelignes; jouets arroseurs à presser; pistolets-jouets; décorations d'arbre de Noël; billards électriques et machines de salles de jeux électroniques; jeux électroniques portatifs; trousse d'artisanat pour modèles de personnages jouets; ballons de terrain de jeu; ballons de sport; ballons de basket-ball; balles de golf; marqueurs de balles de golf; balles de tennis; balles de base-ball; balles en caoutchouc; ballons de sport en caoutchouc; balles de jeux en caoutchouc; balles anti-stress; sacs de transport d'équipement de

golf; sacs de transport d'équipement de basket-ball; sacs de transport d'équipement de base-ball; sacs de transport d'équipement de tennis; casse-tête et jouets de construction; mobiles de lit d'enfant; mobiles pour enfants; ensembles de cibles constitués d'une cible, de fléchettes à ventouses et de pistolets à fléchettes à ventouses; cartes à jouer. **SERVICES:** Fourniture d'un cybermagazine et d'un site Web offrant de l'information sur les jeux électroniques, la science-fiction, les jeux et les divertissements; fourniture des renseignements en ligne sur les jeux électroniques et les programmes d'amélioration des jeux; services de divertissement, notamment fourniture en ligne de jeux électroniques; production et distribution de films cinématographiques et d'émissions de télévision; divertissements sous forme d'émissions de télévision régulières sur les jeux électroniques, la science-fiction, les jeux et les divertissements. **Date** de priorité de production: 04 septembre 2002, pays: ÉTATS-UNIS D'AMÉRIQUE, demande no: 78/160,521 en liaison avec le même genre de marchandises (1); 19 novembre 2002, pays: ÉTATS-UNIS D'AMÉRIQUE, demande no: 78/186,697 en liaison avec le même genre de marchandises (2); 19 novembre 2002, pays: ÉTATS-UNIS D'AMÉRIQUE, demande no: 78/186,698 en liaison avec le même genre de marchandises (3); 19 novembre 2002, pays: ÉTATS-UNIS D'AMÉRIQUE, demande no: 78/186,700 en liaison avec le même genre de marchandises (4); 19 novembre 2002, pays: ÉTATS-UNIS D'AMÉRIQUE, demande no: 78/186,702 en liaison avec le même genre de services. **Emploi** projeté au CANADA en liaison avec les marchandises et en liaison avec les services.

1,169,630. 2003/02/28. KEEN ROSE TECHNOLOGY GROUP LIMITED, 1777 2nd Street North, Cranbrook, BRITISH COLUMBIA, V1C7G9 **Representative for Service/ Représentant pour Signification:** SMART & BIGGAR, SUITE 900, 55 METCALFE STREET, P.O. BOX 2999, STATION D, OTTAWA, ONTARIO, K1P5Y6

CRANBROOK RECPLEX

The right to the exclusive use of the word CRANBROOK is disclaimed apart from the trade-mark.

SERVICES: Entertainment and sports services, namely providing facilities for sporting events for use by others, exhibitions, concerts, shows, informational tours, meetings, seminars and conventions or other private or public events or gatherings for entertainment political, charitable, religious, social and commercial purposes; arranging and conducting athletic competitions, concerts and educational conferences; arranging for ticket reservations for entertainment events; providing recreational facilities in the nature of a sports complex; providing swimming and water recreation facilities; providing ice skating facilities. **Used** in CANADA since at least as early as December 17, 2002 on services.

Le droit à l'usage exclusif du mot CRANBROOK en dehors de la marque de commerce n'est pas accordé.

SERVICES: Services ayant trait au divertissement et aux sports, notamment fourniture d'installations pour les manifestations sportives de tiers, expositions, concerts, spectacles, circuits d'information, réunions, séminaires et congrès ou autres événements ou rassemblements privés ou publics pour fins de divertissement et pour fins politiques, humanitaires, religieuses, sociales et commerciales; organisation et tenue de compétitions d'athlétisme, concerts et conférences éducatives; réservation de billets de spectacles; fourniture d'installations récréatives sous forme de complexe sportif; fourniture d'installations de natation et d'installations nautiques; fourniture d'installations de patinage sur glace. **Employée** au CANADA depuis au moins aussi tôt que le 17 décembre 2002 en liaison avec les services.

1,169,649. 2003/02/28. DEUTSCHE TELEKOM AG, Friedrich-Ebert-Allee 140, 53113 Bonn, GERMANY **Representative for Service/ Représentant pour Signification:** BLAKE, CASSELS & GRAYDON LLP, INTELLECTUAL PROPERTY GROUP, BOX 25, COMMERCE COURT WEST, 28TH FLOOR, TORONTO, ONTARIO, M5L1A9

TSI

WARES: Electric, electronic, optical, measuring, signalling, controlling or teaching apparatus and instruments, namely fire, smoke and security systems for the protection of rooms, buildings and grounds, namely fire and smoke sensors, signal transmitters, transducers, bells and lamps; apparatus for recording, transmission, processing and reproduction of sound, images or data, namely tape and disc recorders, amplifiers, tuners, receivers, loudspeakers, television displays, monitors, computers and their peripherals, terminals, modems, printers, keyboards, blank diskettes and disc drives; telecommunications equipment, namely telephones and telephone systems, namely telephone answering machines, telephone transmitters, telephone networks, namely wires, transmitters and antennas, telephone wires, teleprinters, teletypewriters and parts thereof, caller identification boxes, radio telephone equipment and accessories, namely call boxes and call box systems comprised of transmitters, dialling assemblies, telephone units, audio operated relays, signallers, receivers, termination equipment, namely terminating channel modules, terminating multiplexers, terminating office, namely a switching centre, terminating resistors, filters, protectors and automatic signalling and control equipment, namely a key service unit which controls the signalling and switching of telephones, telemeters, wireless and cellular telephone systems, pagers, paging equipment, namely paging speakers and signalling and control units for paging, personal digital assistants, facsimile transmitters and receivers, wireless facsimile machines, personal communication equipment, namely personal digital assistants (PDA), calculators, electronic mail apparatus, namely electronic mail gateways; clock counters; storage media, namely magnetic tapes, discs, blank diskettes and CD-ROMs, all such storage media being blank; machine run blank magnetic or optical data carriers; automatic vending machines and timing mechanisms therefor; data processing equipment, namely data processors and computers; printed matter, namely stamped and/or printed note cards of cardboard or plastic; instruction and teaching material

(except apparatus), namely instructional manuals, pre-recorded audio and video cassettes, blank diskettes and videos stored with telephone directories, directories containing telefacsimile codes, telephone local area codes and classified directories; stationery (except furniture), namely writing paper, pencils, pens, hole-punches, stitchers and folders; **SERVICES:** Advertising services for others, namely preparing and placing advertisements, direct mail advertising and electronic billboard advertising provided to others, preparing audio-visual presentations for use in advertising; business management services, namely business appraisals, business auditing, providing business information, namely preparing business reports and conducting business research, analysis and surveys, business management planning, business management consultation, business management supervision, conducting business networking for others; telecommunication services, namely network services, namely network call waiting services, three-party conferencing services, digital network based answering services, Internet provider services, mobile telephone services, paging services, mobile data electronic transmission services, namely wireless text messaging, global positioning, e-mail, cellular telephone services, broadband cable network services, namely provision of analog television and radio programs, toll free number services, card-operated phone services, namely prepaid calling card services; rental of telecommunication equipment, namely for broadcasting and television; computer programming services; database services, namely rental of access time to and operation of a database; collection and provision of data, news and information, namely services of a news agency, an internet portal, database host, all provided via a global computer network; rental services of telecommunication equipment, data processing equipment and computers; business projection and planning services in the telecommunication field. **Priority** Filing Date: August 29, 2002, Country: GERMANY, Application No: 302 42 462.8/38 in association with the same kind of wares and in association with the same kind of services. **Proposed** Use in CANADA on wares and on services.

MARCHANDISES: Appareils et instruments électriques, électroniques, optiques, de mesure, de signalisation, de commande ou didactiques, nommément réseaux d'incendie, systèmes de détection de fumée et systèmes de sécurité pour la protection des pièces, des bâtiments et des terre-pleins, nommément capteurs de feu et de fumée, transmetteurs de signaux, transducteurs, avertisseurs sonores et lampes; appareils pour enregistrement, transmission, traitement et reproduction de son, d'images ou de données, nommément magnétophones à bande et enregistreurs à disque, amplificateurs, syntonisateurs, récepteurs, haut-parleurs, écrans de télévision, moniteurs, ordinateurs et leurs périphériques, terminaux, modems, imprimantes, claviers, disquettes vierges et lecteurs de disque; équipement de télécommunications, nommément téléphones et systèmes téléphoniques, nommément répondeurs téléphoniques, microphones; réseaux téléphoniques, nommément fils, émetteurs et antennes, fils téléphoniques, téléimprimantes, téléimprimeurs et leurs pièces, boîtes d'identification de l'appelant; équipement radiotéléphonique et accessoires, nommément postes d'appel et systèmes de postes d'appel comprenant émetteurs, ensembles de composition, téléphones, relais audio, transmetteurs,

récepteurs; équipement de terminaison, nommément modules de voies de terminaison, multiplexeurs de terminaison; central d'arrivée, nommément centre de commutation, résistances terminales, filtres, protecteurs; et équipement de signalisation et de contrôle automatiques, nommément appareil de service à clés qui commande la signalisation et la commutation de téléphones, de télémètres, de systèmes téléphoniques sans fil et cellulaires, de téléavertisseurs; équipement de radiomessagerie, nommément haut-parleurs de radiomessagerie, et appareils de signalisation et de commande pour radiomessagerie, assistants numériques personnels, transmetteurs et récepteurs de télécopies, télécopieurs sans fil; matériel de communications personnelles, nommément assistants numériques personnels (ANP), calculatrices; appareils de courriel, nommément passerelles de courriel; horloges de comptage; supports d'enregistrement, nommément bandes magnétiques, disques, disquettes vierges et disques CD-ROM, tout ces supports d'enregistrement états vierges; supports de données magnétiques ou optiques vierges de passage-machine; distributeurs automatiques et mécanismes de synchronisation connexes; équipement de traitement de données, nommément machines de traitement de données et ordinateurs; imprimés, nommément cartes de correspondance estampées et/ou imprimées en carton mince ou en plastique; matériel didactique (sauf appareils), nommément manuels d'instruction, audiocassettes et vidéocassettes préenregistrées, disquettes vierges et vidéos stockés avec des annuaires téléphoniques, répertoires contenant des codes de télécopie, des codes téléphoniques locaux et des répertoires méthodiques; papier à lettres, crayons, stylos, perforatrices, agrafeuses et chemises. **SERVICES:** Services de publicité pour des tiers, nommément préparation et placement d'annonces publicitaires, de publicité postale et de publicité par babillard électronique, préparation de présentations audiovisuelles pour fins publicitaires; services de gestion d'entreprise, nommément évaluations commerciales, vérification commerciale, fourniture de renseignements commerciaux, nommément préparation de rapports de gestion et réalisation de recherches commerciales, d'analyses et de sondages, planification en gestion des affaires, conseil en gestion des affaires, surveillance en gestion des affaires, réalisation de réseaux commerciaux pour des tiers; services de télécommunications, nommément services réseau, nommément services de mise en attente et de conférence à trois et service de réponse automatique basé sur le réseau numérique, services de fournisseur d'accès à Internet, services de téléphonie mobile, services de téléappel, services électroniques de transmission de données par mobiles, nommément services de messagerie textuelle sans fil, services de positionnement global, services de courrier électronique, services de téléphonie cellulaire, services de réseau câblé à large bande, nommément fourniture d'émissions de radio et de télévision analogiques, services de numéros d'appel interurbain sans frais, services de téléphonie à carte, nommément services de cartes d'appels prépayés; location de matériel de télécommunication, nommément pour fins de radiodiffusion et de télédiffusion; services de programmation informatique; services de bases de données, nommément location de temps d'accès et d'utilisation d'une base de données; collecte et mise à disposition de données, de nouvelles et

d'information, nommément services d'une agence de presse, d'un portail Internet et d'hébergement de bases de données, tous ces services étant rendus au moyen d'un réseau informatique mondial; services de location de matériel de télécommunication, d'équipement de traitement de données et d'ordinateurs; services de projection et de planification des affaires dans le secteur des télécommunications. **Date** de priorité de production: 29 août 2002, pays: ALLEMAGNE, demande no: 302 42 462.8/38 en liaison avec le même genre de marchandises et en liaison avec le même genre de services. **Emploi** projeté au CANADA en liaison avec les marchandises et en liaison avec les services.

1,169,650. 2003/02/28. DEUTSCHE TELEKOM AG, Friedrich-Ebert-Allee 140, 53113 Bonn, GERMANY **Representative for Service/Représentant pour Signification:** BLAKE, CASSELS & GRAYDON LLP, INTELLECTUAL PROPERTY GROUP, BOX 25, COMMERCE COURT WEST, 28TH FLOOR, TORONTO, ONTARIO, M5L1A9

Share your life

WARES: Electric, electronic, optical, measuring, signalling, controlling or teaching apparatus and instruments, namely fire, smoke and security systems for the protection of rooms, buildings and grounds, namely fire and smoke sensors, signal transmitters, transducers, bells and lamps; apparatus for recording, transmission, processing and reproduction of sound, images or data, namely tape and disc recorders, amplifiers, tuners, receivers, loudspeakers, television displays, monitors, computers and their peripherals, terminals, modems, printers, keyboards, blank diskettes and disc drives; telecommunications equipment, namely telephones and telephone systems, namely telephone answering machines, telephone transmitters, telephone networks, namely wires, transmitters and antennas, telephone wires, teleprinters, teletypewriters and parts thereof, caller identification boxes, radio telephone equipment and accessories, namely call boxes and call box systems comprised of transmitters, dialling assemblies, telephone units, audio operated relays, signalers, receivers, termination equipment, namely terminating channel modules, terminating multiplexers, terminating office, namely a switching centre, terminating resistors, filters, protectors and automatic signalling and control equipment, namely a key service unit which controls the signalling and switching of telephones, telemeters, wireless and cellular telephone systems, pagers, paging equipment, namely paging speakers and signalling and control units for paging, personal digital assistants, facsimile transmitters and receivers, wireless facsimile machines, personal communication equipment, namely personal digital assistants (PDA), calculators, electronic mail apparatus, namely electronic mail gateways; clock counters; storage media, namely magnetic tapes, discs, blank diskettes and CD-ROMs, all such storage media being blank; machine run blank magnetic or optical data carriers; automatic vending machines and timing mechanisms therefor; data processing equipment, namely data processors and computers; printed matter, namely stamped and/or printed note cards of cardboard or plastic; instruction and teaching material (except apparatus), namely instructional manuals, pre-recorded audio and video cassettes, blank diskettes and videos stored with

telephone directories, directories containing telefacsimile codes, telephone local area codes and classified directories; stationery (except furniture), namely writing paper, pencils, pens, hole-punches, stitchers and folders. **SERVICES:** Advertising services for others, namely preparing and placing advertisements, direct mail advertising and electronic billboard advertising provided to others, preparing audio-visual presentations for use in advertising; business management services, namely business appraisals, business auditing, providing business information, namely preparing business reports and conducting business research, analysis and surveys, business management planning, business management consultation, business management supervision, conducting business networking for others; telecommunication services, namely network services, namely network call waiting services, three-party conferencing services, digital network based answering services, Internet provider services, mobile telephone services, paging services, mobile data electronic transmission services, namely wireless text messaging, global positioning, e-mail, cellular telephone services, broadband cable network services, namely provision of analog television and radio programs, toll free number services, card-operated phone services, namely prepaid calling card services; rental of telecommunication equipment, namely for broadcasting and television; computer programming services; database services, namely rental of access time to and operation of a database; collection and provision of data, news and information, namely services of a news agency, an internet portal, database host, all provided via a global computer network; rental services of telecommunication equipment, data processing equipment and computers; business projection and planning services in the telecommunication field. **Priority** Filing Date: August 29, 2002, Country: GERMANY, Application No: 302 42 463.6/38 in association with the same kind of wares and in association with the same kind of services. **Proposed** Use in CANADA on wares and on services.

MARCHANDISES: Appareils et instruments électriques, électroniques, optiques, de mesure, de signalisation, de commande ou didactiques, nommément réseaux d'incendie, systèmes de détection de fumée et systèmes de sécurité pour la protection des pièces, des bâtiments et des terres-pleins, nommément capteurs de feu et de fumée, transmetteurs de signaux, transducteurs, avertisseurs sonores et lampes; appareils pour enregistrement, transmission, traitement et reproduction de son, d'images ou de données, nommément magnétophones à bande et enregistreurs à disque, amplificateurs, syntonisateurs, récepteurs, haut-parleurs, écrans de télévision, moniteurs, ordinateurs et leurs périphériques, terminaux, modems, imprimantes, claviers, disquettes vierges et lecteurs de disque; équipement de télécommunications, nommément téléphones et systèmes téléphoniques, nommément répondeurs téléphoniques, microphones; réseaux téléphoniques, nommément fils, émetteurs et antennes, fils téléphoniques, téléimprimantes, téléimprimeurs et leurs pièces, boîtes d'identification de l'appelant; équipement radiotéléphonique et accessoires, nommément postes d'appel et systèmes de postes d'appel comprenant émetteurs, ensembles de composition, téléphones, relais audio, transmetteurs, récepteurs; équipement de terminaison, nommément modules de voies de terminaison, multiplexeurs de terminaison; central

d'arrivée, nommément centre de commutation, résistances terminales, filtres, protecteurs; et équipement de signalisation et de contrôle automatiques, nommément appareil de service à clés qui commande la signalisation et la commutation de téléphones, de télémètres, de systèmes téléphoniques sans fil et cellulaires, de téléavertisseurs; équipement de radiomessagerie, nommément haut-parleurs de radiomessagerie, et appareils de signalisation et de commande pour radiomessagerie, assistants numériques personnels, transmetteurs et récepteurs de télécopies, télécopieurs sans fil; matériel de communications personnelles, nommément assistants numériques personnels (ANP), calculatrices; appareils de courriel, nommément passerelles de courriel; horloges de comptage; supports d'enregistrement, nommément bandes magnétiques, disques, disquettes vierges et disques CD-ROM, tout ces supports d'enregistrement états vierges; supports de données magnétiques ou optiques vierges de passage-machine; distributeurs automatiques et mécanismes de synchronisation connexes; équipement de traitement de données, nommément machines de traitement de données et ordinateurs; imprimés, nommément cartes de correspondance estampées et/ou imprimées en carton mince ou en plastique; matériel didactique (sauf appareils), nommément manuels d'instruction, audiocassettes et vidéocassettes préenregistrées, disquettes vierges et vidéos stockés avec des annuaires téléphoniques, répertoires contenant des codes de télécopie, des codes téléphoniques locaux et des répertoires méthodiques; papier et petits articles de bureau (sauf meubles), nommément papier à lettres, crayons, stylos, perforatrices, agrafeuses et chemises.

SERVICES: Services de publicité pour des tiers, nommément préparation et placement d'annonces publicitaires, de publicité postale et de publicité par babillard électronique, préparation de présentations audiovisuelles pour fins publicitaires; services de gestion d'entreprise, nommément évaluations commerciales, vérification commerciale, fourniture de renseignements commerciaux, nommément préparation de rapports de gestion et réalisation de recherches commerciales, d'analyses et de sondages, planification en gestion des affaires, conseil en gestion des affaires, surveillance en gestion des affaires, réalisation de réseaux commerciaux pour des tiers; services de télécommunications, nommément services réseau, nommément services de mise en attente et de conférence à trois et service de réponse automatique basé sur le réseau numérique, services de fournisseur d'accès à Internet, services de téléphonie mobile, services de téléappel, services électroniques de transmission de données par mobiles, nommément services de messagerie textuelle sans fil, services de positionnement global, services de courrier électronique, services de téléphonie cellulaire, services de réseau câblé à large bande, nommément fourniture d'émissions de radio et de télévision analogiques, services de numéros d'appel interurbain sans frais, services de téléphonie à carte, nommément services de cartes d'appels prépayés; location de matériel de télécommunication, nommément pour fins de radiodiffusion et de télédiffusion; services de programmation informatique; services de bases de données, nommément location de temps d'accès et d'utilisation d'une base de données; collecte et mise à disposition de données, de nouvelles et d'information, nommément services d'une agence de presse, d'un portail Internet et d'hébergement de bases de données, tous ces

services étant rendus au moyen d'un réseau informatique mondial; services de location de matériel de télécommunication, d'équipement de traitement de données et d'ordinateurs; services de projection et de planification des affaires dans le secteur des télécommunications. **Date** de priorité de production: 29 août 2002, pays: ALLEMAGNE, demande no: 302 42 463.6/38 en liaison avec le même genre de marchandises et en liaison avec le même genre de services. **Emploi** projeté au CANADA en liaison avec les marchandises et en liaison avec les services.

1,169,657. 2003/03/03. Her Majesty the Queen in Right of Canada, as represented by the Minister of Finance, 21st Floor, 12 - East, 140 O'Connor Street, L'Esplanade Laurier, Ottawa, ONTARIO, K1A0G5 **Representative for Service/Représentant pour Signification:** FINLAYSON & SINGLEHURST, 70 GLOUCESTER STREET, OTTAWA, ONTARIO, K2P0A2

MESOBIGATIONS

WARES: Retail debt instruments, namely bonds. **SERVICES:** Providing for sale or transactions of retail debt instruments, namely bonds, via the Internet. **Used** in CANADA since at least as early as January 15, 2003 on wares and on services.

MARCHANDISES: Instruments d'emprunt grand public, nommément obligations. **SERVICES:** Furniture pour vente ou transactions d'instruments d'opérations d'emprunt grand public, nommément obligations, au moyen de l'Internet. **Employée** au CANADA depuis au moins aussi tôt que le 15 janvier 2003 en liaison avec les marchandises et en liaison avec les services.

1,169,658. 2003/03/03. Her Majesty the Queen in Right of Canada, as represented by the Minister of Finance, 21st Floor, 12 - East, 140 O'Connor Street, L'Esplanade Laurier, Ottawa, ONTARIO, K1A0G5 **Representative for Service/Représentant pour Signification:** FINLAYSON & SINGLEHURST, 70 GLOUCESTER STREET, OTTAWA, ONTARIO, K2P0A2

MYBONDS

WARES: Retail debt instruments, namely bonds. **SERVICES:** Providing for sale or transactions of retail debt instruments, namely bonds, via the Internet. **Used** in CANADA since at least as early as January 15, 2003 on wares and on services.

MARCHANDISES: Instruments d'emprunt grand public, nommément obligations. **SERVICES:** Furniture pour vente ou transactions d'instruments d'opérations d'emprunt grand public, nommément obligations, au moyen de l'Internet. **Employée** au CANADA depuis au moins aussi tôt que le 15 janvier 2003 en liaison avec les marchandises et en liaison avec les services.

1,169,668. 2003/02/28. ALIMENTS CARRIÈRE INC. / CARRIERE FOODS INC., 540, Chemin des Patriotes, St-Denis-sur-Richelieu, QUÉBEC, J0H1K0 **Representative for Service/ Représentant pour Signification:** GOWLING LAFLEUR HENDERSON LLP, 1 PLACE VILLE MARIE, 37TH FLOOR, MONTREAL, QUÉBEC, H3B3P4



SERVICES: Exploitation d'une entreprise offrant des services de fabrication, de distribution et de vente en gros de produits alimentaires. **Emploi** projeté au CANADA en liaison avec les services.

SERVICES: Operation of a business providing services related to the manufacture, distribution and wholesaling of food products. **Proposed** Use in CANADA on services.

1,169,669. 2003/02/28. SHANE, MALONEY an individual, 201 Club Marin, L'Île des Soeurs, QUEBEC, H3E1P4 **Representative for Service/Représentant pour Signification:** ROBIC, 55 ST-JACQUES, MONTRÉAL, QUEBEC, H2Y3X2



WARES: Plant fertilizer. **Used** in CANADA since at least as early as December 2001 on wares.

MARCHANDISES: Engrais pour plantes. **Employée** au CANADA depuis au moins aussi tôt que décembre 2001 en liaison avec les marchandises.

1,169,678. 2003/03/03. JOSHUA HOWARD BABINS, 14 Janesville Road, Thornhill, ONTARIO, L4J6Z9 **Representative for Service/Représentant pour Signification:** DERWIN WONG, (MORRISON, BROWN, SOSNOVITCH LLP), 1 TORONTO STREET, P.O. BOX 28, SUITE 910, TORONTO, ONTARIO, M5C2V6

MAKE 'M LAUGH

SERVICES: Provision to the public through retail outlet or outlets of goods having the nature of specialty items namely gift ware, household utensils, office supplies, wrapping supplies, paper goods, gourmet foods, novelty items, and wearing apparel. **Used** in CANADA since February 11, 2003 on services.

SERVICES: Fourniture au public, au moyen d'un ou de plusieurs points de vente au détail, de marchandises de type articles de spécialité, nommément articles de cadeaux, ustensiles de maison, articles de bureau, articles d'emballage, articles en papier, aliments pour gourmets, articles de fantaisie et articles vestimentaires. **Employée** au CANADA depuis 11 février 2003 en liaison avec les services.

1,169,687. 2003/03/03. OLADIVA INC., 1999 - 4B Nobel Street, Sainte-Julie, QUEBEC, J3E1Z7

PETIT CHABLIS

WARES: Soap bars, shower gels, fragrance body spray, massage oil, hand and body cream, perfume. **SERVICES:** Distribution and sales of specified products. **Used** in CANADA since September 01, 2002 on wares; January 2003 on services.

MARCHANDISES: Savon en barres, gels pour la douche, parfum corporel en aérosol, huile de massage, crème pour les mains et le corps, parfums. **SERVICES:** Distribution et ventes de produits déterminés. **Employée** au CANADA depuis 01 septembre 2002 en liaison avec les marchandises; janvier 2003 en liaison avec les services.

1,169,733. 2003/02/28. ALICORP S.A.A., Chincho 980, Lima, PERU **Representative for Service/Représentant pour Signification:** GOWLING LAFLEUR HENDERSON LLP, SUITE 2600, 160 ELGIN STREET, P.O. BOX 466, STATION D, OTTAWA, ONTARIO, K1P1C3

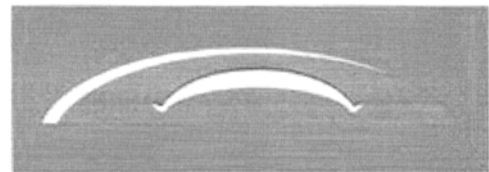

WARES: Biscuits and wafers. **Proposed** Use in CANADA on wares.

MARCHANDISES: Biscuits à levure chimique et gaufres. **Emploi** projeté au CANADA en liaison avec les marchandises.

1,169,747. 2003/02/28. De Dutch Pannekoek Restaurants Inc., Unit 108, 8484 162nd Street, Surrey, BRITISH COLUMBIA, V4N1B4 **Representative for Service/Représentant pour Signification:** COASTAL TRADEMARK SERVICES LIMITED, BOX 12109, SUITE 2200-555 WEST HASTINGS STREET, VANCOUVER, BRITISH COLUMBIA, V6B4N6

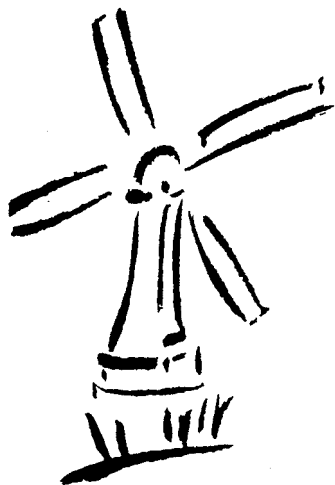

WARES: Food products, namely, salad dressings, condiments, pancake mixes, pancake syrups, baked goods, namely cinnamon buns, Danish pastries, muffins and cookies; clothing, namely, T-shirts, sweat shirts, hats; souvenir items, namely mouse pads, mugs; printed publication, namely a periodical newsletter. **SERVICES:** (1) Restaurant services, take out restaurant services. (2) Customer loyalty program. **Used** in CANADA since at least April 2001 on wares and on services (1); June 2001 on services (2).

MARCHANDISES: Produits alimentaires, notamment vinaigrettes, condiments, mélanges à crêpes, sirops pour crêpes, produits de boulangerie, notamment brioches à la cannelle, pâtisseries danoises, muffins et biscuits; vêtements, notamment tee-shirts, pulls d'entraînement, chapeaux; souvenirs, notamment tapis de souris, grosses tasses; publications imprimées, notamment un bulletin périodique. **SERVICES:** (1) Services de restauration, comptoirs de commandes à emporter. (2) Programme de fidélisation de la clientèle. **Employée** au CANADA depuis au moins avril 2001 en liaison avec les marchandises et en liaison avec les services (1); juin 2001 en liaison avec les services (2).

1,169,748. 2003/02/28. De Dutch Pannekoek Restaurants Inc., Unit 108, 8484 162nd Street, Surrey, BRITISH COLUMBIA, V4N1B4 **Representative for Service/Représentant pour Signification:** COASTAL TRADEMARK SERVICES LIMITED, BOX 12109, SUITE 2200-555 WEST HASTINGS STREET, VANCOUVER, BRITISH COLUMBIA, V6B4N6

DE DUTCH

WARES: Food products, namely, salad dressings, condiments, pancake mixes, pancake syrups, baked goods, namely cinnamon buns, Danish pastries, muffins and cookies; clothing, namely, T-shirts, sweat shirts, hats; souvenir items, namely mouse pads, mugs; printed publication, namely a periodical newsletter. **SERVICES:** (1) Restaurant services. (2) Customer loyalty program. **Used** in CANADA since at least 1975 on services (1); 1995 on services (2); 1996 on wares.

MARCHANDISES: Produits alimentaires, notamment vinaigrettes, condiments, mélanges à crêpes, sirops pour crêpes, produits de boulangerie, notamment brioches à la cannelle, pâtisseries danoises, muffins et biscuits; vêtements, notamment tee-shirts, pulls d'entraînement, chapeaux; souvenirs, notamment tapis de souris, grosses tasses; publications imprimées, notamment un bulletin périodique. **SERVICES:** (1) Services de restauration. (2) Programme de fidélisation de la clientèle. **Employée** au CANADA depuis au moins 1975 en liaison avec les services (1); 1995 en liaison avec les services (2); 1996 en liaison avec les marchandises.

1,169,749. 2003/02/28. De Dutch Pannekoek Restaurants Inc., Unit 108, 8484 162nd Street, Surrey, BRITISH COLUMBIA, V4N1B4 **Representative for Service/Représentant pour Signification:** COASTAL TRADEMARK SERVICES LIMITED, BOX 12109, SUITE 2200-555 WEST HASTINGS STREET, VANCOUVER, BRITISH COLUMBIA, V6B4N6



In the Netherlands language the word DE translates into the English language as THE.

WARES: Food products, namely, salad dressings, condiments, pancake mixes, pancake syrups, baked goods, namely cinnamon buns, Danish pastries, muffins and cookies; clothing, namely, T-shirts, sweat shirts, hats; souvenir items, namely mouse pads, mugs; printed publication, namely a periodical newsletter. **SERVICES:** (1) Restaurant services, take out restaurant services. (2) Customer loyalty program. **Used** in CANADA since at least April 2001 on wares and on services (1); June 2001 on services (2).

Dans la langue des Pays-Bas, la traduction anglaise du mot DE est THE.

MARCHANDISES: Produits alimentaires, notamment vinaigrettes, condiments, mélanges à crêpes, sirops pour crêpes, produits de boulangerie, notamment brioches à la cannelle, pâtisseries danoises, muffins et biscuits; vêtements, notamment tee-shirts, pulls d'entraînement, chapeaux; souvenirs, notamment tapis de souris, grosses tasses; publications

imprimées, nommément un bulletin périodique. **SERVICES:** (1) Services de restauration, comptoirs de commandes à emporter. (2) Programme de fidélisation de la clientèle. **Employée** au CANADA depuis au moins avril 2001 en liaison avec les marchandises et en liaison avec les services (1); juin 2001 en liaison avec les services (2).

1,169,805. 2003/03/06. Patricia Lynn Hall, 1287 Henry Farm Drive, Ottawa, ONTARIO, K2C2E5 **Representative for Service/ Représentant pour Signification:** JACK SMUGLER, 240 HOLMWOOD AVENUE, OTTAWA, ONTARIO, K1S2P9

Vetiveria

WARES: (1) Cosmetic, personal skin care, massage and aromatherapy products, namely essential oils, massage oils, carrier oils, skin creams, skin lotions and skin scrubs. (2) Ingredients for use in the manufacture of cosmetic, skin care, aromatherapy and massage preparations, namely, essential oils, massage oils, carrier oils, skin creams, skin lotions and skin scrubs. **SERVICES:** (1) Training in aromatherapy, reflexology, massage and the use of essential oils. (2) Design, research, development and preparation of cosmetic products, namely oils, skin creams, skin lotions and skin scrubs. **Proposed Use** in CANADA on wares and on services.

MARCHANDISES: (1) Produits cosmétiques, de soin de la peau, de massage et d'aromathérapie, nommément huiles essentielles, huiles de massage, huiles porteuses, crèmes pour la peau, lotions pour la peau et exfoliants pour la peau. (2) Ingrédients pour la fabrication de produits cosmétiques, de soin de la peau, d'aromathérapie et de massage, nommément huiles essentielles, huiles de massage, huiles porteuses, crèmes pour la peau, lotions pour la peau et exfoliants pour la peau. **SERVICES:** (1) Formation dans le domaine de l'aromathérapie, de la réflexologie, du massage et de l'utilisation des huiles essentielles. (2) Conception, recherche, développement et préparation de cosmétiques, nommément huiles, crèmes pour la peau, lotions pour la peau et désincrustants pour la peau. **Emploi** projeté au CANADA en liaison avec les marchandises et en liaison avec les services.

1,169,816. 2003/03/03. Pete The Plumber Ltd., 64 McKenzie Lake Crescent S.E., Calgary, ALBERTA, T2Z2P1 **Representative for Service/Représentant pour Signification:** STEMP & COMPANY, 300, 1324 - 17 AVENUE S.W., CALGARY, ALBERTA, T2T5S8



The right to the exclusive use of the word PLUMBER is disclaimed apart from the trade-mark.

SERVICES: Plumbing and heating services; installation, service, repair and replacement of dishwashers, garburators, washers, dryers, sinks, toilets, bathtubs, boilers, furnaces, hot water tanks, taps, showers, sump pumps, and humidifiers; power flushes; residential and commercial renovations of basements, bathrooms, drains, kitchens, garages, decks and fences; installation of fireplaces, barbecues and gas lines. **Used** in CANADA since September 1999 on services.

Le droit à l'usage exclusif du mot PLUMBER en dehors de la marque de commerce n'est pas accordé.

SERVICES: Services de plomberie et de chauffage installation, entretien, réparation et remplacement de lave-vaisselle, de broyeurs, de laveuses, de sécheuses, d'éviers, de toilettes, de baignoires, de chaudières, de générateurs d'air chaud, de réservoirs à eau chaude, de robinets, de douches, de pompes de puisard et humidificateurs; rinçage sous pression; rénovations résidentielles et commerciales de sous-sols, de salles de bains, de drains, de cuisines, de garages, de terrasses et de clôtures; installation de foyers, de barbecues et de conduites de gaz. **Employée** au CANADA depuis septembre 1999 en liaison avec les services.

1,169,832. 2003/03/03. Wilkhahn Wilkening + Hahne GmbH + Co., Fritz-Hahne-Str. 8, 31848 Bad-Münder, GERMANY **Representative for Service/Représentant pour Signification:** RIDOUT & MAYBEE LLP, 19TH FLOOR, 150 METCALFE STREET, OTTAWA, ONTARIO, K2P1P1

ConAction

WARES: Furniture. **Priority Filing Date:** September 03, 2002, Country: GERMANY, Application No: 302 43 390.2/20 in association with the same kind of wares. **Used** in GERMANY on wares. **Registered** in or for GERMANY on January 03, 2003 under No. 302 43 390 on wares. **Proposed Use** in CANADA on wares.

MARCHANDISES: Meubles. **Date** de priorité de production: 03 septembre 2002, pays: ALLEMAGNE, demande no: 302 43 390.2/20 en liaison avec le même genre de marchandises. **Employée:** ALLEMAGNE en liaison avec les marchandises. **Enregistrée** dans ou pour ALLEMAGNE le 03 janvier 2003 sous le No. 302 43 390 en liaison avec les marchandises. **Emploi** projeté au CANADA en liaison avec les marchandises.

1,169,858. 2003/03/04. SHIMANO INC., 77, Oimatsu-Cho, 3-Cho, Sakai, Osaka, JAPAN **Representative for Service/ Représentant pour Signification:** GOWLING LAFLEUR HENDERSON LLP, SUITE 2600, 160 ELGIN STREET, P.O. BOX 466, STATION D, OTTAWA, ONTARIO, K1P1C3

TUNDAR

WARES: Fishing tackle, namely, reels for fishing, rods for fishing, lines for fishing, line guides (for use on fishing rods), hooks for fishing, lures (artificial) for fishing, artificial baits, creels (fishing equipment), floats for fishing, fishing weights (namely, sinkers), landing nets for anglers, fishing bags, fishing gloves, fishing rod cases and fishing tackle containers. **Proposed** Use in CANADA on wares.

MARCHANDISES: Articles de pêche, nommément moulinets de pêche, cannes à pêche, lignes de pêche, anneaux (pour utilisation sur cannes à pêche), hameçons, leurres (artificiels), appâts artificiels, paniers de pêche (articles de pêche), flotteurs, poids de pêche (nommément plombs), épuisettes, sacs de pêche, gants de pêche; housses de canne à pêche et contenants pour articles de pêche. **Emploi** projeté au CANADA en liaison avec les marchandises.

1,169,859. 2003/03/04. SHIMANO INC., 77, Oimatsu-Cho, 3-Cho, Sakai, Osaka, JAPAN **Representative for Service/ Représentant pour Signification:** GOWLING LAFLEUR HENDERSON LLP, SUITE 2600, 160 ELGIN STREET, P.O. BOX 466, STATION D, OTTAWA, ONTARIO, K1P1C3

AEROWAVE

WARES: Fishing tackle, namely, reels for fishing, rods for fishing, lines for fishing, line guides (for use on fishing rods), hooks for fishing, lures (artificial) for fishing, artificial baits, creels (fishing equipment), floats for fishing, fishing weights (namely, sinkers), landing nets for anglers, fishing bags, fishing gloves, fishing rod cases and fishing tackle containers. **Proposed** Use in CANADA on wares.

MARCHANDISES: Articles de pêche, nommément moulinets de pêche, cannes à pêche, lignes de pêche, anneaux (pour utilisation sur cannes à pêche), hameçons, leurres (artificiels), appâts artificiels, paniers de pêche (articles de pêche), flotteurs, poids de pêche (nommément plombs), épuisettes, sacs de pêche, gants de pêche; housses de canne à pêche et contenants pour articles de pêche. **Emploi** projeté au CANADA en liaison avec les marchandises.

1,169,860. 2003/03/04. THE YOKOHAMA RUBBER CO., LTD., 36-11, 5-chome Shinbashi, Minato-ku, Tokyo, JAPAN **Representative for Service/Représentant pour Signification:** GOWLING LAFLEUR HENDERSON LLP, SUITE 2600, 160 ELGIN STREET, P.O. BOX 466, STATION D, OTTAWA, ONTARIO, K1P1C3

GEOLANDAR M/T+

WARES: Tires, wheels and wheel rims for automobiles, two-wheeled motor vehicles, bicycles and aircraft. **Proposed** Use in CANADA on wares.

MARCHANDISES: Pneus, roues et jantes de roues pour automobiles, véhicules automobiles à deux roues, bicyclettes et aéronefs. **Emploi** projeté au CANADA en liaison avec les marchandises.

1,169,871. 2003/03/04. SHIMANO INC., 77, Oimatsu-Cho, 3-Cho, Sakai, Osaka, JAPAN **Representative for Service/ Représentant pour Signification:** GOWLING LAFLEUR HENDERSON LLP, SUITE 2600, 160 ELGIN STREET, P.O. BOX 466, STATION D, OTTAWA, ONTARIO, K1P1C3

THARON

WARES: Fishing tackle, namely, reels for fishing, rods for fishing, lines for fishing, line guides (for use on fishing rods), hooks for fishing, lures (artificial) for fishing, artificial baits, creels (fishing equipment), floats for fishing, fishing weights (namely, sinkers), landing nets for anglers, fishing bags, fishing gloves, fishing rod cases and fishing tackle containers. **Proposed** Use in CANADA on wares.

MARCHANDISES: Articles de pêche, nommément moulinets de pêche, cannes à pêche, lignes de pêche, anneaux (pour utilisation sur cannes à pêche), hameçons, leurres (artificiels), appâts artificiels, paniers de pêche (articles de pêche), flotteurs, poids de pêche (nommément plombs), épuisettes, sacs de pêche, gants de pêche; housses de canne à pêche et contenants pour articles de pêche. **Emploi** projeté au CANADA en liaison avec les marchandises.

1,170,008. 2003/03/03. LA SOCIÉTÉ DE GESTION DANIEL ETTEGGUI INC., 3560, rue Isabelle, Brossard, QUÉBEC, J4Y2R3 **Representative for Service/Représentant pour Signification:** ROBIC, 55 ST-JACQUES, MONTRÉAL, QUÉBEC, H2Y3X2

MOUSTIKOR

MARCHANDISES: Chasse-moustiques sous forme de liquide, crème et vaporisateur. **Emploi** projeté au CANADA en liaison avec les marchandises.

WARES: Mosquito repellent in liquid, cream and spray form. **Proposed** Use in CANADA on wares.

1,170,009. 2003/03/03. TEFAL S.A. une société anonyme, Z.I. des Granges, 74150 RUMILLY, FRANCE **Representative for Service/Représentant pour Signification:** ROBIC, 55 ST-JACQUES, MONTRÉAL, QUÉBEC, H2Y3X2

Thermo-Spot

MARCHANDISES: Ustensils de cuisine électriques, nommément grills, barbecues, sauteuses, cocottes; ustensils de cuisine non-électriques, nommément casseroles, poêles, faitouts, sauteuses, cocottes. **Date** de priorité de production: 05 septembre 2002, pays: FRANCE, demande no: 02 3182037 en liaison avec le même genre de marchandises. **Employée:** FRANCE en liaison avec les marchandises. **Enregistrée** dans ou pour FRANCE le 05 septembre 2002 sous le No. 02 3182037 en liaison avec les marchandises.

WARES: Electric kitchen utensils, namely grills, barbecues, fryers, casseroles; non-electric kitchen utensils, namely pots and pans for cooking, frying pans, Dutch ovens, fryers, casserole dishes. **Priority** Filing Date: September 05, 2002, Country: FRANCE, Application No: 02 3182037 in association with the same kind of wares. **Used** in FRANCE on wares. **Registered** in or for FRANCE on September 05, 2002 under No. 02 3182037 on wares.

1,170,043. 2003/03/05. BAYERISCHE MOTOREN WERKE AKTIENGESELLSCHAFT, D-80788 München, GERMANY **Representative for Service/Représentant pour Signification:** GOWLING LAFLEUR HENDERSON LLP, SUITE 2600, 160 ELGIN STREET, P.O. BOX 466, STATION D, OTTAWA, ONTARIO, K1P1C3

MULTILAYER

WARES: T-shirts, polo shirts, pullovers, jackets, pants, sun visors, caps. **Priority** Filing Date: January 29, 2003, Country: GERMANY, Application No: 30304560.4/25 in association with the same kind of wares. **Proposed** Use in CANADA on wares.

MARCHANDISES: Tee-shirts, polos, pulls, vestes, pantalons, visières cache-soleil, casquettes. **Date** de priorité de production: 29 janvier 2003, pays: ALLEMAGNE, demande no: 30304560.4/25 en liaison avec le même genre de marchandises. **Emploi** projeté au CANADA en liaison avec les marchandises.

1,170,053. 2003/03/04. Formation Forest Products Ltd., P.O. Box 10355, 14th Floor, 609 Granville Street, Vancouver, BRITISH COLUMBIA, V7Y1G5 **Representative for Service/Représentant pour Signification:** GOWLING LAFLEUR HENDERSON LLP, 2300 - 1055 DUNSMUIR STREET, P.O. BOX 49122, BENTALL IV, VANCOUVER, BRITISH COLUMBIA, V7X1J1

inhaus

WARES: Home finishing products, namely laminate floors, hardwood floors, engineered wood floors, veneer floors, carpet, area rugs, ceramic tile floors, linoleum floors, resilient non-metal floors, wood mouldings, window blinds, window curtains, window shades, metal window shutters, non-metal window shutters, wall panels, ceiling panels, interior paints and flooring underlayments. **Proposed** Use in CANADA on wares.

MARCHANDISES: Produits de finition pour la maison, nommément planchers lamellés, planchers en bois franc, planchers en bois d'ingénierie, planchers en contreplaqué, tapis, petits tapis, planchers en carreaux, planchers en linoléum, planchers non métalliques résilients, moulures en bois, toiles pour fenêtres, rideaux de fenêtre, stores pour fenêtres, cadres de fenêtre en métal, persiennes non métalliques, panneaux muraux, panneaux de plafond, peintures intérieures et sous-couches de plancher. **Emploi** projeté au CANADA en liaison avec les marchandises.

1,170,056. 2003/03/04. Rav-Bariach Vehicle Protection Ltd., Ha'Azmaut Blvd., Yavne, ISRAEL **Representative for Service/Représentant pour Signification:** BULL, HOUSSER & TUPPER, 3000 ROYAL CENTRE, P.O. BOX 11130, 1055 W. GEORGIA STREET, VANCOUVER, BRITISH COLUMBIA, V6E3R3

(((MVP)))

SERVICES: Construction, installation, maintenance and repair of anti-theft devices and systems for vehicles and parts therefor. **Proposed** Use in CANADA on services.

SERVICES: Construction, installation, entretien et réparation de dispositifs et de systèmes antivols pour véhicules et pièces connexes. **Emploi** projeté au CANADA en liaison avec les services.

1,170,057. 2003/03/04. Paysystems Corporation a legal entity, 1500 University, Suite 920, Montreal, QUEBEC, H3A3S7 **Representative for Service/Représentant pour Signification:** SCARFONE HAWKINS LLP, ONE JAMES ST. S. 14TH FLOOR, P.O. BOX 926, DEPOT #1, HAMILTON, ONTARIO, L8N3P9

UNIRATE

SERVICES: Electronic payment services provided over a global computer network, namely provision of payment services to allow merchants to bill purchasers by credit card for goods and services sold at the point of sale or over a global computer network. **Proposed** Use in CANADA on services.

SERVICES: Services de paiement électroniques fournis au moyen d'un réseau informatique mondial, nommément fourniture de services de paiement permettant à des marchands de facturer les acheteurs au moyen de cartes de crédit pour des biens et services vendus au point de vente ou sur un réseau informatique mondial. **Emploi** projeté au CANADA en liaison avec les services.

1,170,058. 2003/03/04. Paysystems Corporation a legal entity, 1500 University, Suite 920, Montreal, QUEBEC, H3A3S7 **Representative for Service/Représentant pour Signification:** SCARFONE HAWKINS LLP, ONE JAMES ST. S. 14TH FLOOR, P.O. BOX 926, DEPOT #1, HAMILTON, ONTARIO, L8N3P9

ONERATE ADVANTAGE

SERVICES: Electronic payment services provided over a global computer network, namely provision of payment services to allow merchants to bill purchasers by credit card for goods and services sold at the point of sale or over a global computer network. **Used** in CANADA since September 2002 on services.

SERVICES: Services de paiement électroniques fournis au moyen d'un réseau informatique mondial, nommément fourniture de services de paiement permettant à des marchands de facturer les acheteurs au moyen de cartes de crédit pour des biens et services vendus au point de vente ou sur un réseau informatique mondial. **Employée** au CANADA depuis septembre 2002 en liaison avec les services.

1,170,065. 2003/03/05. Dan River Inc., 2291 Memorial Drive, Danville, Virginia 24541, UNITED STATES OF AMERICA **Representative for Service/Représentant pour Signification:** OSLER, HOSKIN & HARCOURT LLP, SUITE 1500, 50 O'CONNOR STREET, OTTAWA, ONTARIO, K1P6L2

RIVERCREST

WARES: Clothing namely, shirts. **Priority** Filing Date: September 11, 2002, Country: UNITED STATES OF AMERICA, Application No: 78/163,048 in association with the same kind of wares. **Proposed** Use in CANADA on wares.

MARCHANDISES: Vêtements, nommément chemises. **Date** de priorité de production: 11 septembre 2002, pays: ÉTATS-UNIS D'AMÉRIQUE, demande no: 78/163,048 en liaison avec le même genre de marchandises. **Emploi** projeté au CANADA en liaison avec les marchandises.

1,170,070. 2003/03/05. KABUSHIKI KAISHA HITACHI SEISAKUSHO (d/b/a Hitachi, Ltd.), 6, Kanda-Surugadai 4 chome, Chiyoda-ku, Tokyo, JAPAN **Representative for Service/Représentant pour Signification:** SHAPIRO COHEN, P.O. BOX 3440, STATION D, 112 KENT STREET, SUITE 2001, OTTAWA, ONTARIO, K1P6P1

BROADGEAR

WARES: Integrated circuit. **Proposed** Use in CANADA on wares.

MARCHANDISES: Circuits intégrés. **Emploi** projeté au CANADA en liaison avec les marchandises.

1,170,083. 2003/03/05. Unilever Canada Inc., 160 Bloor Street East, Suite 1500, Toronto, ONTARIO, M4W3R2 **Representative for Service/Représentant pour Signification:** UNILEVER CANADA INC., OFFICE OF THE GENERAL COUNSEL, 160 BLOOR STREET EAST, SUITE 1500, TORONTO, ONTARIO, M4W3R2

DELICE ROYAL

WARES: Ice cream. **Used** in CANADA since at least as early as October 1998 on wares.

MARCHANDISES: Crème glacée. **Employée** au CANADA depuis au moins aussi tôt que octobre 1998 en liaison avec les marchandises.

1,170,118. 2003/03/05. AXIOHM TRANSACTION SOLUTIONS, INC. a Delaware corporation, 950 Danby Road, Ithaca, New York 14850, UNITED STATES OF AMERICA **Representative for Service/Représentant pour Signification:** MACRAE & CO., P.O. BOX 806, STATION B, 222 SOMERSET STREET WEST, SUITE 600, OTTAWA, ONTARIO, K1P5T4

LOGOEZ

WARES: (1) Point of sale printers. (2) Computer software program in the nature of a software utility tool for customizing receipts generated by a point of sale printer. **Used** in CANADA since at least as early as July 2002 on wares. **Priority** Filing Date: October 04, 2002, Country: UNITED STATES OF AMERICA, Application No: 78/171150 in association with the same kind of wares (2). **Used** in UNITED STATES OF AMERICA on wares (2). **Registered** in or for UNITED STATES OF AMERICA on October 14, 2003 under No. 2,773,645 on wares (2).

MARCHANDISES: (1) Imprimantes de point de vente. (2) Programme logiciel sous forme de logiciels utilitaires pour la personnalisation de reçus produits par l'imprimante de points de vente. **Employée** au CANADA depuis au moins aussi tôt que juillet 2002 en liaison avec les marchandises. **Date** de priorité de production: 04 octobre 2002, pays: ÉTATS-UNIS D'AMÉRIQUE, demande no: 78/171150 en liaison avec le même genre de marchandises (2). **Employée:** ÉTATS-UNIS D'AMÉRIQUE en liaison avec les marchandises (2). **Enregistrée** dans ou pour ÉTATS-UNIS D'AMÉRIQUE le 14 octobre 2003 sous le No. 2,773,645 en liaison avec les marchandises (2).

1,170,187. 2003/03/06. PACCAR Inc, 777-106th Avenue NE, Bellevue, Washington 98004, UNITED STATES OF AMERICA
Representative for Service/Représentant pour Signification: GOWLING LAFLEUR HENDERSON LLP, SUITE 2600, 160 ELGIN STREET, P.O. BOX 466, STATION D, OTTAWA, ONTARIO, K1P1C3



The right to the exclusive use of the words PREMIER CARE and EXPRESS LUBE is disclaimed apart from the trade-mark.

SERVICES: Maintenance and repair services for heavy duty trucks. **Used** in CANADA since at least as early as April 01, 1998 on services. **Used** in UNITED STATES OF AMERICA on services. **Registered** in or for UNITED STATES OF AMERICA on March 02, 1999 under No. 2,228,607 on services.

Le droit à l'usage exclusif des mots PREMIER CARE et EXPRESS LUBE en dehors de la marque de commerce n'est pas accordé.

SERVICES: Services d'entretien et de réparation pour camions de gros tonnage. **Employée** au CANADA depuis au moins aussi tôt que le 01 avril 1998 en liaison avec les services. **Employée:** ÉTATS-UNIS D'AMÉRIQUE en liaison avec les services. **Enregistrée** dans ou pour ÉTATS-UNIS D'AMÉRIQUE le 02 mars 1999 sous le No. 2,228,607 en liaison avec les services.

1,170,201. 2003/03/05. BECO INDUSTRIES LTD./ LES INDUSTRIES BECO LTÉE, 10900 Colbert Street, Ville d'Anjou, QUEBEC, H1J2H8 **Representative for Service/Représentant pour Signification:** ROBINSON SHEPPARD SHAPIRO G.P./ S.E.N.C., STOCK EXCHANGE TOWER, 800 PLACE VICTORIA, BUREAU 4600, MONTREAL, QUEBEC, H4Z1H6

THE CHAMP

WARES: Bedding, namely, comforters, quilts, throws, blankets, bed coverings, sheets and sheet sets, pillow shams, bed pads, decorative cushions, window curtains, valances, wall borders and rugs. **Proposed** Use in CANADA on wares.

MARCHANDISES: Literie, notamment éredons, courtpointes, jetés, couvertures, couvre-lits, draps, ensembles de draps de lit, taies d'oreiller à volant, matelas de lit, coussins décoratifs, rideaux de fenêtre, cantonnières, tentures et carpettes. **Emploi** projeté au CANADA en liaison avec les marchandises.

1,170,202. 2003/03/05. PREMIER SALONS LTD., 3780 Fourteenth Avenue, Suite 106, Markham, ONTARIO, L3R9Y5
Representative for Service/Représentant pour Signification: BLAKE, CASSELS & GRAYDON LLP, INTELLECTUAL PROPERTY GROUP, BOX 25, COMMERCE COURT WEST, 28TH FLOOR, TORONTO, ONTARIO, M5L1A9

PERMASTR8

SERVICES: Permanent hair straightening services. **Proposed** Use in CANADA on services.

SERVICES: Services de défrisage permanent. **Emploi** projeté au CANADA en liaison avec les services.

1,170,230. 2003/03/07. Tide International Corp., 201 - 1416 West 8th Avenue, Vancouver, BRITISH COLUMBIA, V6H1E1



WARES: Sportswear: rugby shirts, soccer uniforms, hockey shirts, T-shirts, socks, shorts, golf shirts; Sports goods: soccer balls, soccer bags, hockey bags, shin guards. **Proposed** Use in CANADA on wares.

MARCHANDISES: Vêtements sport, notamment maillots de rugby, uniformes de soccer, chandails de hockey, tee-shirts, chaussettes, shorts, polos de golf; articles de sport, notamment ballons de soccer, sacs de soccer, sacs de hockey, protège-tibias. **Emploi** projeté au CANADA en liaison avec les marchandises.

1,170,231. 2003/03/07. GROUPE HAMELIN INC./HAMELIN GROUP INC., 150 Industrial Boulevard, Boucherville, QUEBEC, J4B2X3 **Representative for Service/Représentant pour Signification:** GROSS, PINSKY, 2 PLACE ALEXIS NIHON, SUITE 1000, 3500 DE MAISONNEUVE BOULEVARD WEST, MONTREAL, QUEBEC, H3Z3C1



WARES: Houseware, kitchenware and bakeware namely dishes, butter dishes, plates, bowls, coffee cups, tea cups, decanters, saucers, salad bowls, strainers, measuring cups, funnels, canisters, serving tongs, mixing bowls, pitchers, garbage cans, step stools, utility shelving, decorative shelving, cake plates, cutlery trays, trash barrels, paper towel holders, boot trays, dish trays, utility tubs and basins, dust pans, laundry baskets, pails, storage and utility boxes, picnicware namely dishes, plates, bowls, cups, glasses and pitchers. **Proposed** Use in CANADA on wares.

MARCHANDISES: Articles ménagers, ustensiles de cuisine et ustensiles de cuisson, nommément plats, beurriers, assiettes, bols, tasses à café, tasses à thé, carafes, soucoupes, saladiers, passoire, tasses à mesurer, entonnoirs, boîtes de cuisine, pincés à servir, bols à mélanger, pichets, poubelles, tabourets-escabeaux, étagères polyvalentes, étagères décoratives, plats à gâteaux, ramasse-couverts, barils à ordures, porte-serviettes de papier, plateaux à chaussures, plateaux à servir, baquets et bassines, pelles à poussière, paniers à lessive, seaux, boîtes de rangement et boîtes utilitaires; articles de pique-nique, nommément plats, assiettes, bols, tasses, verres et pichets. **Emploi** projeté au CANADA en liaison avec les marchandises.

1,170,247. 2003/03/10. Gestion Bi-Eau Pure inc., 900 rue Sagard, Saint-Bruno de Montarville, QUÉBEC, J3V6C2 **Representative for Service/Représentant pour Signification:** CLAUDE PICARD, (BÉLANGER SAUVÉ), 1, PLACE VILLE-MARIE, BUREAU 1700, MONTRÉAL, QUÉBEC, H3B2C1

AMAIZI

MARCHANDISES: Distributrices d'eau en vrac. **Emploi** projeté au CANADA en liaison avec les marchandises.

WARES: Bulk water dispensers. **Proposed** Use in CANADA on wares.

1,170,320. 2003/03/11. Eveready Battery Company, Inc., 533 Maryville University Drive, St. Louis, Missouri 63141, UNITED STATES OF AMERICA **Representative for Service/Représentant pour Signification:** PERLEY-ROBERTSON, HILL & MCDUGALL LLP, 90 RUE SPARKS STREET, 4TH FLOOR, OTTAWA, ONTARIO, K1P1E2

ENERGIZER INDUSTRIAL

The right to the exclusive use of the word INDUSTRIAL is disclaimed apart from the trade-mark.

WARES: flashlights. **Proposed** Use in CANADA on wares.

Le droit à l'usage exclusif du mot INDUSTRIAL en dehors de la marque de commerce n'est pas accordé.

MARCHANDISES: Lampes de poche. **Emploi** projeté au CANADA en liaison avec les marchandises.

1,170,346. 2003/03/12. COMÉRCIO E INDÚSTRIAS BRASILEIRAS COINBRA S.A. a Brazilian company, Avenida Brigadeiro Faria Lima, 1355, 14½ andar, sala 20, 01452-919 São Paulo, SP, BRAZIL **Representative for Service/Représentant pour Signification:** DAVIES WARD PHILLIPS & VINEBERG LLP, ATTN: TRADE-MARK DEPARTMENT, 1501 MCGILL COLLEGE AVENUE, 26TH FLOOR, MONTREAL, QUEBEC, H3A3N9



The right to the exclusive use of the word CAFÉ is disclaimed apart from the trade-mark.

WARES: COFFEE, COFFEE DERIVED BEVERAGES, COFFEE BASED BEVERAGES, NON-TOASTED COFFEE, FLAVOURING SUBSTANCES FOR COFFEE, VEGETABLE PREPARATIONS TO SUBSTITUTE COFFEE. **Proposed** Use in CANADA on wares.

Le droit à l'usage exclusif du mot CAFÉ en dehors de la marque de commerce n'est pas accordé.

MARCHANDISES: Café, boissons dérivées du café, boissons à base de café, café non torréfié, substances aromatiques pour le café, préparations de légumes comme substitut de café. **Emploi** projeté au CANADA en liaison avec les marchandises.

1,170,364. 2003/03/06. GROUPE FRUITS & PASSION INC. (LE) / THE FRUITS & PASSION GROUP INC., 21, Paul-Gauguin, Candiac, QUÉBEC, J5R3X8 **Representative for Service/Représentant pour Signification:** ROBIC, 55 ST-JACQUES, MONTRÉAL, QUÉBEC, H2Y3X2



Fruits & Passion
de fruits... aromatherapy 卓著 natürlich frutti lui

La traduction des caractères chinois est "univers", la traduction de natürlich est "nature".

Le droit à l'usage exclusif des mots FRUITS, AROMATHERAPY, NATÜRLICH, FRUTTI en dehors de la marque de commerce n'est pas accordé.

MARCHANDISES: Personal care products, namely shower gel, foaming bath cream, body milk lotion, talcum powder, powder deodorant, hand soap, body soap, bath sea salts, eau de fruits, eau de toilette, body cream, lip balm, hand cream, moisturizing body milk, shower gel cream, deodorant, gel scrub, body shampoo, eye contour cream, cream mask, cleansing milk, cleansing gel, regenerating toners, hair shampoo, hair moisturizing, hair conditioner, after-shave lotion, shaving cream, massage oil, sunscreen lotion, after-sun neutralizing lotion, after-

sun regenerating butter, moisturizing deodorant foot cream, cleansing & soothing foot bath, exfoliating foot cream, refreshing and deodorant foot powder; eye bags; air fresheners and deodorisers; exfoliating gloves and sponges; towels, face cloths; slippers. **Emploi** projeté au CANADA en liaison avec les marchandises.

The translation of the Chinese characters is "universe;" the translation of natürlich is "nature."

The right to the exclusive use of the words FRUITS, AROMATHERAPY, NATÜRLICH, FRUTTI is disclaimed apart from the trade-mark.

WARES: Produits d'hygiène personnelle, notamment gel pour la douche, crème moussante pour le bain, lait pour le corps, poudre de talc, poudre désodorisante, savon pour les mains, savon pour le corps, sels marins pour le bain, eau de fruits, eau de toilette, crème pour le corps, baume pour les lèvres, crème pour les mains, lait hydratant pour le corps, crème-gel pour la douche, désodorisant, gel désincrustant, shampoing pour le corps, crème contour des yeux, masques en crème, laits démaquillants, gel nettoyant, tonifiants régénérateurs, shampoing, hydratant capillaire, revitalisant capillaire, lotion après-rasage, crème à raser, huile de massage, écran solaire, lotion neutralisante après-soleil, beurre après-soleil régénérant, crème désodorisante hydratante pour les pieds, bain de pied nettoyant et apaisant, crème exfoliante pour les pieds, poudre rafraîchissante et désodorisante pour les pieds; sachets pour les yeux; assainisseurs d'air et désodorisants; gants et éponges exfoliants; serviettes, débarbouillettes; pantoufles. **Proposed** Use in CANADA on wares.

1,170,432. 2003/03/06. Société de Gestion Ghislain Bélanger Inc., 8387 Réjane, Lasalle, QUEBEC, H8N3C3 **Representative for Service/Représentant pour Signification:** DENIS TREMBLAY, PROTECTIONS EQUINOX INTERNATIONAL INC., 4480, COTE DE LIESSE, SUITE 224, VILLE MONT-ROYAL, QUEBEC, H4N2R1



The right to the exclusive use of the word CLIP ON STUD is disclaimed apart from the trade-mark.

WARES: Construction components, namely, wood studs, stud/partition metal guides, length adjustable metal/wood composite studs, pre-perforated plates, and adjustable pre-cut metal header partitions. **Proposed** Use in CANADA on wares.

Le droit à l'usage exclusif du mot CLIP ON STUD en dehors de la marque de commerce n'est pas accordé.

MARCHANDISES: Composants pour la construction, notamment montants en bois, guides pour montants/cloisons métalliques, montants composites en métal/bois à longueur réglable, plaques pré-perforées et cloisons à linteaux métalliques pré-coupées réglables. **Emploi** projeté au CANADA en liaison avec les marchandises.

1,170,530. 2003/03/07. STEMCELL TECHNOLOGIES INC., Suite 808 - 777 West Broadway, Vancouver, BRITISH COLUMBIA, V5Z4J7 **Representative for Service/Représentant pour Signification:** MCCARTHY TETRAULT LLP, P.O. BOX 10424, PACIFIC CENTRE, SUITE 1300-777 DUNSMUIR STREET, VANCOUVER, BRITISH COLUMBIA, V7Y1K2

EpiCult

WARES: Tissue culture media, growth factors and nutritional supplements for the in vitro development, maintenance, expansion and assay of epithelial cells. **Proposed** Use in CANADA on wares.

MARCHANDISES: Milieux de culture cellulaire, facteurs de croissance et suppléments nutritifs pour le développement, l'entretien, l'expansion et l'analyse in vitro des cellules épithéliales. **Emploi** projeté au CANADA en liaison avec les marchandises.

1,170,542. 2003/03/10. Michel Grisé Consultant inc., 1421, Nobel Street, Sainte Julie, QUEBEC, J3E1Z4 **Representative for Service/Représentant pour Signification:** INVENTION QUEBEC, INC., 4101 JARRY EST, ROOM 307, MONTREAL, QUEBEC, H1Z2H4

LACTOBRO

WARES: Freeze-dried active Lactobacillus acidophilus for maintenance of poultry performance under normal husbandry practices. **Proposed** Use in CANADA on wares.

MARCHANDISES: Lactobacillus acidophilus lyophilisé actif pour assurer le maintien du rendement des élevages de volaille dans des conditions d'élevage normales. **Emploi** projeté au CANADA en liaison avec les marchandises.

1,170,685. 2003/03/10. Association des détaillants de matériaux de construction du Québec, 474, rue Trans-Canada, Longueuil, QUÉBEC, J4G1N8 **Representative for Service/Représentant pour Signification:** DE GRANDPRÉ CHAÏT, 1000, RUE DE LA GAUCHETIÈRE OUEST, BUREAU 2900, MONTRÉAL, QUÉBEC, H3B4W5

QUART DE ROND

MARCHANDISES: Magazines destinés aux membres de l'industrie de la vente au détail de matériaux de construction. **Employée** au CANADA depuis au moins aussi tôt que janvier 1957 en liaison avec les marchandises.

WARES: Magazines intended for members of the retail building materials industry. **Used** in CANADA since at least as early as January 1957 on wares.

1,170,776. 2003/03/11. A I M Management Group Inc., 11 Greenway Plaza, Suite 100, Houston, Texas, 77046-1173, UNITED STATES OF AMERICA **Representative for Service/ Représentant pour Signification:** LAPOINTE ROSENSTEIN, 1250 RENE-LEVESQUE BLVD. WEST, SUITE 1400, MONTREAL, QUEBEC, H3B5E9

AIM

SERVICES: (1) Administration and management of investment funds and mutual funds. (2) Investment fund and mutual fund advisory services. **Used** in CANADA since at least as early as 1979 on services (1); 1994 on services (2).

SERVICES: (1) Administration et gestion de fonds de placement et de fonds mutuels. (2) Services consultatifs en fonds d'investissement et en fonds mutuels. **Employée** au CANADA depuis au moins aussi tôt que 1979 en liaison avec les services (1); 1994 en liaison avec les services (2).

1,170,801. 2003/03/12. SCIOS INC., 820 West Maude Avenue, Sunnyvale, California 94085, UNITED STATES OF AMERICA **Representative for Service/Représentant pour Signification:** SMART & BIGGAR, SUITE 900, 55 METCALFE STREET, P.O. BOX 2999, STATION D, OTTAWA, ONTARIO, K1P5Y6



WARES: Graphical user interface computer software and hardware for the purpose of storing and maintaining an online and/or web-based registry to be used by medical professionals to enter, organize, analyze, review and display clinical data and patient information relating to the treatment and/or diagnosis of heart failure including congestive heart failure, and including but not limited to clinical data and patient information relating to the treatment of heart failure using B-type natriuretic peptide (BNP) and clinical data relating to the diagnosis of heart failure using diagnostic tests which are based on detection of BNP. **SERVICES:** Providing an online database in the field of cardiology. **Priority** Filing Date: September 12, 2002, Country: UNITED STATES OF AMERICA, Application No: 76/448,808 in association with the same kind of wares and in association with the same kind of services. **Proposed** Use in CANADA on wares and on services.

MARCHANDISES: Logiciels et matériel informatique d'interface graphique pour fins de stockage et de tenue d'un registre en ligne et/ou basé sur le Web, utilisables par les professionnels de la médecine, pour entrer, organiser, analyser, revoir et afficher les données cliniques et les renseignements sur les malades, ayant trait au traitement et/ou au diagnostic d'une insuffisance

cardiaque, y compris d'une insuffisance cardiaque congestive, et comprenant au moins les données cliniques et les renseignements sur les malades ayant trait au traitement d'une défaillance cardiaque, au moyen du peptide de natriurie de type B (BNP) et les données cliniques ayant trait au diagnostic d'une insuffisance cardiaque, au moyen des tests de diagnostic basés sur la détection du BNP. **SERVICES:** Fourniture d'une base de données en ligne dans le domaine de la cardiologie. **Date** de priorité de production: 12 septembre 2002, pays: ÉTATS-UNIS D'AMÉRIQUE, demande no: 76/448,808 en liaison avec le même genre de marchandises et en liaison avec le même genre de services. **Emploi** projeté au CANADA en liaison avec les marchandises et en liaison avec les services.

1,170,827. 2003/03/12. Fujitsu General Limited, 1116, Suenaga, Takatsu-ku, Kawasaki-shi, Kanagawa-ken, JAPAN **Representative for Service/Représentant pour Signification:** MARKS & CLERK, 280 SLATER STREET, SUITE 1800, P.O. BOX 957, STATION B, OTTAWA, ONTARIO, K1P1C2



WARES: Air conditioners. **Proposed** Use in CANADA on wares. **MARCHANDISES:** Climatiseurs. **Emploi** projeté au CANADA en liaison avec les marchandises.

1,170,925. 2003/03/12. Sarah Apelroit, 107, avenue Victor Hugo, 75116 Paris, FRANCE **Representative for Service/ Représentant pour Signification:** CASSAN MACLEAN, SUITE 401, 80 ABERDEEN STREET, OTTAWA, ONTARIO, K1S5R5

NOUN

MARCHANDISES: (1) Tee-shirts. (2) Vêtements, nommément pantalons, caleçons, joggings, shorts, jupes, robes, chemises, tops, débardeurs, gilets, pullovers, châles, vestes, imperméables, manteaux, tailleurs, costumes, cravates, foulards, écharpes, bas, chaussettes, gants et mouffles; sous-vêtements, vêtements de nuit pour femmes et pour hommes; maillots de bain; escarpins, tennis, bottes, mocassins et tongs; chapeaux, casquettes et bonnets. **Employée** au CANADA depuis au moins aussi tôt que janvier 2001 en liaison avec les marchandises (1). **Emploi** projeté au CANADA en liaison avec les marchandises (2).

WARES: (1) T-shirts. (2) Clothing, namely pants, briefs, jogging suits, shorts, skirts, dresses, shirts, tops, slipovers, vests, pullovers, shawls, jackets, raincoats, coats, suits, costumes, neckties, scarves, shoulder scarves, hose, socks, gloves and mitts; underclothing, women's and men's sleepwear; swim suits; pumps, tennis, boots, moccasins and thongs; hats, peak caps and bonnets. **Used** in CANADA since at least as early as January 2001 on wares (1). **Proposed** Use in CANADA on wares (2).

1,170,930. 2003/03/12. SMED INTERNATIONAL INC., 10 Smed Lane S.E., Calgary, ALBERTA, T2C4T5 **Representative for Service/Représentant pour Signification:** BENNETT JONES LLP, 4500 BANKERS HALL EAST, 855 - 2ND STREET S.W., CALGARY, ALBERTA, T2P4K7

NEO

WARES: Wall systems, namely, movable, reusable wall panels. **Proposed Use in CANADA** on wares.

MARCHANDISES: Systèmes muraux, notamment panneaux muraux mobiles réutilisables. **Emploi** projeté au CANADA en liaison avec les marchandises.

1,170,932. 2003/03/12. Trevor Harness, Unit 1201, 100 Millside Drive, Milton, ONTARIO, L9T5E2 **Representative for Service/Représentant pour Signification:** CATHERINE L. DOUGLAS, SUITE 2400 - 20 BAY STREET, TORONTO, ONTARIO, M5J2N9



The right to the exclusive use of ONTARIO, REGIONAL, AIR, SUPPORT and RESCUE is disclaimed apart from the trade-mark.

WARES: Aircraft, namely helicopters; clothing, namely uniform shirts, jackets, caps, sweaters, hats, member identification cards and vehicle stickers; and in association with promotional and fund-raising items namely calendars, key chains, posters, sweatshirts, T-shirts, drinking glasses and coffee cups. **SERVICES:** Provision of communications with emergency service providers; and in association with trained volunteers to deliver aerial support for emergency services and emergency service providers on an as-needed basis; and in association with the equipping, staffing and participating in training relative to use of the helicopters, search and rescue activities and policing; and in association with fund-raising namely sponsored dinners and golf tournaments. **Proposed Use in CANADA** on wares and on services.

Le droit à l'usage exclusif de ONTARIO, REGIONAL, AIR, SUPPORT et RESCUE en dehors de la marque de commerce n'est pas accordé.

MARCHANDISES: Aéronefs, notamment hélicoptères; vêtements, notamment chemises, vestes, casquettes, chandails, chapeaux d'uniforme, cartes d'adhésion et autocollants pour véhicules; et en association avec les articles promotionnels et de levée de fonds, notamment calendriers, chaînettes porte-clés, affiches, pulls d'entraînement, tee-shirts, verres et tasses à café.

SERVICES: Fourniture de services de communication avec des fournisseurs de services d'urgence; en association avec des bénévoles ayant reçu une formation, services de soutien aérien pour services d'urgence et fournisseurs de services d'urgence au besoin; en association avec l'équipement, la dotation en personnel et la participation à la formation ayant trait à l'utilisation des hélicoptères, activités de sauvetage et de police; en association avec les activités de collecte de fonds, notamment dîners et tournois de golf commandités. **Emploi** projeté au CANADA en liaison avec les marchandises et en liaison avec les services.

1,170,954. 2003/03/13. ROYAL & SUN ALLIANCE INSURANCE GROUP PLC, 1 Bartholomew Lane, London, England EC2N 2AB, UNITED KINGDOM **Representative for Service/Représentant pour Signification:** SMART & BIGGAR, 438 UNIVERSITY AVENUE, SUITE 1500, BOX 111, TORONTO, ONTARIO, M5G2K8

ENERGYXPRESS

SERVICES: Insurance services. **Used in CANADA** since at least as early as June 06, 2002 on services.

SERVICES: Services d'assurances. **Employée** au CANADA depuis au moins aussi tôt que le 06 juin 2002 en liaison avec les services.

1,170,991. 2003/03/13. HANS GROHE, INC., 1490 Bluegrass Lakes Parkway, Suite 209, Alpharetta, Georgia, 30004, UNITED STATES OF AMERICA **Representative for Service/Représentant pour Signification:** BLAKE, CASSELS & GRAYDON LLP, INTELLECTUAL PROPERTY GROUP, BOX 25, COMMERCE COURT WEST, 28TH FLOOR, TORONTO, ONTARIO, M5L1A9

PROAKTIV

WARES: Kitchen faucetry, bath faucetry, tub fillers, shower panels, shower heads and hand showers. **Proposed Use in CANADA** on wares.

MARCHANDISES: Robinetterie de cuisine, robinetterie de salle de bain, sorties d'eau pour baignoire, panneaux de douche, pommes de douche et douchettes. **Emploi** projeté au CANADA en liaison avec les marchandises.

1,170,999. 2003/03/13. Psion Teklogix Inc., Suite 410 - 13251 Delf Place, Richmond, BRITISH COLUMBIA, V6V2A2
Representative for Service/Représentant pour Signification: ACCUPRO TRADEMARK SERVICES, SUITE 702 - 401 WEST GEORGIA STREET, VANCOUVER, BRITISH COLUMBIA, V6B5A1

NETHYDRA

WARES: Computer software for use as network management tools to determine the availability and performance of a network system, to monitor the networked devices communicating over it, to observe network security status and to provide information for network traffic analysis and troubleshooting, all configuration, device status and ongoing network performance diagnostics are viewed through a web-based user interface, used throughout the supply chain including, rail, ports, freight, manufacturing, production and warehousing environments as well as public buildings, hotels and corporate premises. **SERVICES:** Support services in respect of computer software for use as network management tools to determine the availability and performance of a network system, to monitor the networked devices communicating over it, to observe network security status and to provide information for network traffic analysis and troubleshooting, all configuration, device status and ongoing network performance diagnostics are viewed through a web-based user interface, used throughout the supply chain including, rail, ports, freight, manufacturing, production and warehousing environments as well as public buildings, hotels and corporate premises. **Used** in CANADA since at least October 2001 on wares and on services.

MARCHANDISES: Logiciels utilisés comme outils de gestion de réseau pour vérifier la disponibilité et la performance d'un réseau, contrôler les appareils communicants qui y sont connectés, contrôler la sécurité du réseau et fournir des renseignements à des fins d'analyse du trafic réseau et de dépannage, tous les renseignements ayant trait à la configuration, à l'état des appareils connectés et à l'état du réseau étant accessibles au moyen d'une interface utilisateur basée sur le Web et utilisés à toutes les étapes de la chaîne d'approvisionnement, y compris dans les environnement ferroviaires, portuaires, de transport, de fabrication, de production et d'entreposage de même que dans les bâtiments publics, les hôtels et les entreprises. **SERVICES:** Services de soutien en rapport avec des logiciels utilisés comme outils de gestion de réseau pour vérifier la disponibilité et la performance d'un réseau, contrôler les appareils communicants qui y sont connectés, contrôler la sécurité du réseau et fournir des renseignements à des fins d'analyse du trafic réseau et de dépannage, tous les renseignements ayant trait à la configuration, à l'état des appareils connectés et à l'état du réseau étant accessibles au moyen d'une interface utilisateur basée sur le Web et utilisés à toutes les étapes de la chaîne d'approvisionnement, y compris dans les environnement ferroviaires, portuaires, de transport, de fabrication, de production et d'entreposage de même que dans les bâtiments publics, les hôtels et les entreprises. **Employée** au CANADA depuis au moins octobre 2001 en liaison avec les marchandises et en liaison avec les services.

1,171,140. 2003/03/20. 9090-6173 Québec Inc., 596, boul. Saguenay Ouest, Chicoutimi, QUÉBEC, G7J1H4



MARCHANDISES: Pieux pour fondations. **SERVICES:** Services d'ingénierie pour la conception de fondations. **Employée** au CANADA depuis 09 mai 2002 en liaison avec les marchandises et en liaison avec les services.

WARES: Foundation pilings. **SERVICES:** Engineering services related to the design of foundations. **Used** in CANADA since May 09, 2002 on wares and on services.

1,171,189. 2003/03/13. BIOFARMA, société par actions simplifiée, 22, rue Garnier, 92200 Neuilly-sur-Seine, FRANCE
Representative for Service/Représentant pour Signification: OGILVY RENAULT, 1981 MCGILL COLLEGE AVENUE, SUITE 1600, MONTREAL, QUÉBEC, H3A2Y3

VIVADIOL

MARCHANDISES: Produit pharmaceutique pour le traitement préventif et/ou curatif de l'ostéoporose et de la ménopause; traitement hormonal de substitution. **Emploi** projeté au CANADA en liaison avec les marchandises.

WARES: Pharmaceutical product for the preventive and/or curative treatment of osteoporosis and menopause; hormone replacement therapy. **Proposed** Use in CANADA on wares.

1,171,190. 2003/03/13. BIOFARMA, société par actions simplifiée, 22, rue Garnier, 92200 Neuilly-sur-Seine, FRANCE
Representative for Service/Représentant pour Signification: OGILVY RENAULT, 1981 MCGILL COLLEGE AVENUE, SUITE 1600, MONTREAL, QUÉBEC, H3A2Y3

PROGEDIOL

MARCHANDISES: Produit pharmaceutique pour le traitement préventif et/ou curatif de l'ostéoporose et de la ménopause; traitement hormonal de substitution. **Emploi** projeté au CANADA en liaison avec les marchandises.

WARES: Pharmaceutical product for the preventive and/or curative treatment of osteoporosis and menopause; hormone replacement therapy. **Proposed** Use in CANADA on wares.

1,171,194. 2003/03/13. SOMFY une société par actions simplifiée, 50, avenue du Nouveau Monde, 74300 Cluses, FRANCE
Representative for Service/Représentant pour Signification: ROBIC, 55 ST-JACQUES, MONTRÉAL, QUÉBEC, H2Y3X2

MONO TOUCH

MARCHANDISES: Systèmes de manoeuvre pour stores et rideaux, nommément: réducteurs, enrouleurs pour cordon, cordons de manoeuvre ou d'enroulage, chaînettes, guide-cordes, accouplements, freins. **Date** de priorité de production: 18 septembre 2002, pays: FRANCE, demande no: 023184084 en liaison avec le même genre de marchandises. **Employée:** FRANCE en liaison avec les marchandises. **Enregistrée** dans ou pour FRANCE le 18 septembre 2002 sous le No. 02 3184084 en liaison avec les marchandises. **Emploi** projeté au CANADA en liaison avec les marchandises.

WARES: Systems for operating blinds and curtains, namely: reduction gears, cord winders, cords for operating or rolling, bead chains, cord-guides, connectors, brakes. **Priority** Filing Date: September 18, 2002, Country: FRANCE, Application No: 023184084 in association with the same kind of wares. **Used** in FRANCE on wares. **Registered** in or for FRANCE on September 18, 2002 under No. 02 3184084 on wares. **Proposed** Use in CANADA on wares.

1,171,231. 2003/03/14. PARKSIDE PROFESSIONAL PRODUCTS LTD., 4777 Kent Avenue, Niagara Falls, ONTARIO, L2H1J5 **Representative for Service/Représentant pour Signification:** SIM & MCBURNEY, 330 UNIVERSITY AVENUE, 6TH FLOOR, TORONTO, ONTARIO, M5G1R7

CITRA SENSE

WARES: Dish washing and laundry detergents. **Proposed** Use in CANADA on wares.

MARCHANDISES: Détergents à vaisselle et à lessive. **Emploi** projeté au CANADA en liaison avec les marchandises.

1,171,246. 2003/03/17. THE SPIRIT OF THE EMPIRE INC./ L'ESPRIT DE L'EMPIRE INC., 3870 Cote Vertu, St. Laurent, QUEBEC, H4R1V4 **Representative for Service/Représentant pour Signification:** SPIEGEL SOHMER, 5 PLACE VILLE MARIE, SUITE 1203, MONTREAL, QUEBEC, H3B2G2

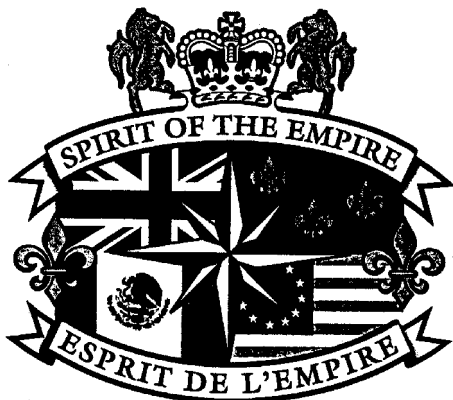

SERVICES: Operation of a business dealing in the retail of hobby and collectible toys. **Proposed** Use in CANADA on services.

SERVICES: Exploitation d'une entreprise spécialisée dans la vente au détail de jouets passe-temps et de jouets de collection. **Emploi** projeté au CANADA en liaison avec les services.

1,171,252. 2003/03/17. THE SPIRIT OF THE EMPIRE INC./ L'ESPRIT DE L'EMPIRE INC., 3870 Cote Vertu, St. Laurent, QUEBEC, H4R1V4 **Representative for Service/Représentant pour Signification:** SPIEGEL SOHMER, 5 PLACE VILLE MARIE, SUITE 1203, MONTREAL, QUEBEC, H3B2G2



The right to the exclusive use of the words COLLECTION, PASSE-TEMPS and JOUETS is disclaimed apart from the trademark.

SERVICES: Operation of a business dealing in the retail of hobby and collectible toys. **Proposed** Use in CANADA on services.

Le droit à l'usage exclusif des mots COLLECTION, PASSE-TEMPS et JOUETS en dehors de la marque de commerce n'est pas accordé.

SERVICES: Exploitation d'une entreprise spécialisée dans la vente au détail de jouets passe-temps et de jouets de collection. **Emploi** projeté au CANADA en liaison avec les services.

1,171,255. 2003/03/17. CHILDREN'S HEALTH FOUNDATION, being a non-profit corporation, incorporated under the laws of the Province of Ontario, Suite 406, 746 Base Line Road East, London, ONTARIO, N6C5Z2 **Representative for Service/Représentant pour Signification:** DAVID R. CANTON, (HARRISON PENZA LLP), 450 TALBOT STREET, LONDON, ONTARIO, N6A5J6

CIRCLE OF CARING HEARTS

WARES: T-shirts, golf shirts, baseball caps, shopping bags, sweaters, golf jackets. **SERVICES:** Charitable fund raising for health research, education and treatment. **Used** in CANADA since June 2002 on wares and on services.

MARCHANDISES: Tee-shirts, polos de golf, casquettes de baseball, sacs à provisions, chandails, vestes de golf. **SERVICES:** Collecte de fonds pour des oeuvres de charité visant la recherche, l'éducation et le traitement en soins de santé. **Employée** au CANADA depuis juin 2002 en liaison avec les marchandises et en liaison avec les services.

1,171,262. 2003/03/17. JTI-MACDONALD TM CORP., 2455 Ontario Street East, Montreal, QUEBEC, H2K1W3
Representative for Service/Représentant pour Signification: BLAKE, CASSELS & GRAYDON LLP, INTELLECTUAL PROPERTY GROUP, BOX 25, COMMERCE COURT WEST, 28TH FLOOR, TORONTO, ONTARIO, M5L1A9



WARES: Cigarettes, cigarette tobacco, tubes, cigars, pipe tobacco, tobacco products and tobacco substitutes. **Proposed** Use in CANADA on wares.

MARCHANDISES: Cigarettes, tabac à cigarettes, tubes, cigares, tabac à pipe, produits du tabac et substituts de tabac. **Emploi** projeté au CANADA en liaison avec les marchandises.

1,171,263. 2003/03/17. JTI-MACDONALD TM CORP., 2455 Ontario Street East, Montreal, QUEBEC, H2K1W3
Representative for Service/Représentant pour Signification: BLAKE, CASSELS & GRAYDON LLP, INTELLECTUAL PROPERTY GROUP, BOX 25, COMMERCE COURT WEST, 28TH FLOOR, TORONTO, ONTARIO, M5L1A9



The word "legend" is white, the arc design is silver with a blue shadow. The background is light blue with the colour gradually darkening from bottom to top. Colour is claimed as a feature of the mark.

WARES: Cigarettes, cigarette tobacco, tubes, cigars, pipe tobacco, tobacco products and tobacco substitutes. **Proposed** Use in CANADA on wares.

Le mot "legend" est en blanc, le dessin de l'arc est de couleur argent avec une ombre bleue. L'arrière-plan est en bleu clair s'assombrissant progressivement du bas vers le haut. La couleur est revendiquée comme une caractéristique de la marque.

MARCHANDISES: Cigarettes, tabac à cigarettes, tubes, cigares, tabac à pipe, produits du tabac et substituts de tabac. **Emploi** projeté au CANADA en liaison avec les marchandises.

1,171,264. 2003/03/17. JTI-MACDONALD TM CORP., 2455 Ontario Street East, Montreal, QUEBEC, H2K1W3
Representative for Service/Représentant pour Signification: BLAKE, CASSELS & GRAYDON LLP, INTELLECTUAL PROPERTY GROUP, BOX 25, COMMERCE COURT WEST, 28TH FLOOR, TORONTO, ONTARIO, M5L1A9



The word "legend" is white, the arc design is gold with a blue shadow. The background is dark blue with the colour gradually darkening from bottom to top. Colour is claimed as a feature of the mark.

WARES: Cigarettes, cigarette tobacco, tubes, cigars, pipe tobacco, tobacco products and tobacco substitutes. **Proposed** Use in CANADA on wares.

Le mot "legend" est en blanc, le dessin de l'arc est de couleur or avec une ombre bleue. L'arrière-plan est en bleu foncé s'assombrissant progressivement du bas vers le haut. La couleur est revendiquée comme une caractéristique de la marque.

MARCHANDISES: Cigarettes, tabac à cigarettes, tubes, cigares, tabac à pipe, produits du tabac et substituts de tabac. **Emploi** projeté au CANADA en liaison avec les marchandises.

1,171,299. 2003/03/14. STAMPIN' UP! INC. a Utah corporation, 9350 South 150 East, Fifth Floor, Sandy, Utah 84070, UNITED STATES OF AMERICA **Representative for Service/Représentant pour Signification:** MILLER THOMSON LLP, ROBSON COURT, 1000 - 840 HOWE STREET, VANCOUVER, BRITISH COLUMBIA, V6Z2M1

DEFINITELY DECORATIVE

WARES: Rubber stamps. **Used** in CANADA since at least as early as April 15, 2002 on wares. **Used** in UNITED STATES OF AMERICA on wares. **Registered** in or for UNITED STATES OF AMERICA on July 29, 1997 under No. 2,084,041 on wares.

MARCHANDISES: Tampons en caoutchouc. **Employée** au CANADA depuis au moins aussi tôt que le 15 avril 2002 en liaison avec les marchandises. **Employée:** ÉTATS-UNIS D'AMÉRIQUE en liaison avec les marchandises. **Enregistrée** dans ou pour ÉTATS-UNIS D'AMÉRIQUE le 29 juillet 1997 sous le No. 2,084,041 en liaison avec les marchandises.

1,171,342. 2003/03/18. Daniel Renaud, 901, boulevard des Mille lles Ouest, Sainte-Thérèse, QUÉBEC, J7E4S1 **Representative for Service/Représentant pour Signification:** JEAN RIOU, (GRAVEL BEDARD VAILLANCOURT), PLACE IBERVILLE TROIS, 2960, BOUL LAURIER, BUREAU 500, SAINTE-FOY, QUÉBEC, G1V4S1

COASTAL

MARCHANDISES: (1) Produits à être appliqués sur la peau avant ou après les bains de soleil, pour des fins de protection contre le soleil ou curatives, ou pour autobronzage, nommément crèmes, gels, huiles et lotions solaires. (2) Produits pour le soin des mains, du visage et du corps en général, nommément crèmes, gels, huiles, huiles essentielles, laits corporels, lotions, masques, poudres, savons, ces dits produits étant, selon le cas, anti-cellulite, anti-rides, démaquillants, dégommmants, émoullissants, épilatoires, exfoliants, hydratants, de nature abrasive pour la peau, nettoyants, revitalisants, tonifiants ou pour fins de massage. **SERVICES:** Production, la commercialisation et la vente des susdits produits. **Emploi** projeté au CANADA en liaison avec les marchandises et en liaison avec les services.

WARES: (1) Products to be applied to the skin before or after sun bathing to provide protection against the sun or for purposes of healing or self-tanning, namely creams, gels, oils and suntan lotions. (2) Products for care of the hands, face and body in general, namely creams, gels, oils, essential oils, body milks, lotions, masks, powders, soaps, the said products being anti-cellulite, anti-wrinkle, intended for make-up removal, degumming, emollient, depilatory, exfoliating, moisturizing, abrasive to the skin, cleansing, conditioning, toning or intended for massage purposes, as applicable. **SERVICES:** Production, marketing and sale of the above-mentioned products. **Proposed** Use in CANADA on wares and on services.

1,171,343. 2003/03/18. Mahdeen Mediceuticals, Inc., 2140 Winston Park Road, Unit 6, Oakville, ONTARIO, L6H5R1

MAHDEEN

WARES: (1) Body lotions. (2) Preparations to be applied to the scalp for the treatment of dandruff and psoriasis. (3) Shampoos, hair conditioners, hair styling preparations. **Used** in CANADA since September 20, 2000 on wares.

MARCHANDISES: (1) Lotions pour le corps. (2) Préparations à appliquer sur le cuir chevelu pour le traitement antipelliculaire et le traitement du psoriasis. (3) Shampoings, revitalisants capillaires et produits de mise en plis. **Employée** au CANADA depuis 20 septembre 2000 en liaison avec les marchandises.

1,171,350. 2003/03/14. N.V. Organon, Kloosterstraat 6, 5349 AB Oss, NETHERLANDS **Representative for Service/ Représentant pour Signification:** OGILVY RENAULT, 1981 MCGILL COLLEGE AVENUE, SUITE 1600, MONTREAL, QUEBEC, H3A2Y3

LIVIAL

WARES: Medicines and pharmaceutical preparations for hormone replacement therapy; medicines and pharmaceutical preparations for prevention and treatment of osteoporosis; medicines and pharmaceutical preparations related to the treatment of menopause. **Used** in NETHERLANDS on wares. **Registered** in or for BENELUX (NETHERLANDS) on April 13, 1981 under No. 372157 on wares.

MARCHANDISES: Remèdes et préparations pharmaceutiques pour l'hormonothérapie substitutive; remèdes et préparations pharmaceutiques pour la prévention et le traitement de l'ostéoporose; remèdes et préparations pharmaceutiques ayant trait au traitement de la ménopause. **Employée:** PAYS-BAS en liaison avec les marchandises. **Enregistrée** dans ou pour BENELUX (PAYS-BAS) le 13 avril 1981 sous le No. 372157 en liaison avec les marchandises.

1,171,441. 2003/03/24. The Procter & Gamble Company, One Procter & Gamble Plaza, Cincinnati, Ohio 45202, UNITED STATES OF AMERICA **Representative for Service/ Représentant pour Signification:** JOHNSTON AVISAR WASSENAAR LLP, 56 THE ESPLANADE, SUITE 401, TORONTO, ONTARIO, M5E1A7

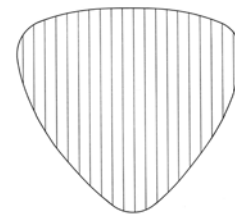

This is a two dimensional mark.

Colour is claimed as a feature of the mark. The trade-mark is lined for the color red.

WARES: Multi-symptom cough mixture; nasal decongestant, cough mixture preparation for the relief of cough, head and/or chest congestion; and cough mixture for the relief of cold and flu symptoms. **Proposed** Use in CANADA on wares.

Ceci est une marque bidimensionnelle.

La couleur est revendiquée comme caractéristique de la marque. La marque de commerce est hachurée pour indiquer la couleur rouge.

MARCHANDISES: Sirop contre la toux pour différents symptômes; décongestionnant nasal, sirop contre la toux pour le soulagement de la toux, des maux de tête et/ou de l'oppression thoracique; et sirop contre la toux pour le soulagement des symptômes du rhume et de la grippe. **Emploi** projeté au CANADA en liaison avec les marchandises.

1,171,451. 2003/03/17. LOADHOG LIMITED, The Old West Gun Works, Savile Street East, Sheffield S4 7UQ, UNITED KINGDOM
Representative for Service/Représentant pour Signification:
 ROBIC, 55 ST-JACQUES, MONTRÉAL, QUEBEC, H2Y3X2



The right to the exclusive use of the word LOAD is disclaimed apart from the trade-mark.

WARES: Modular panels of plastic material for use in forming caps for application to loads on pallets; modular panels of plastic material for use in forming pallets for supporting loads; caps principally made of plastic material and incorporating non-metallic retractable straps for securing loads on pallets; pallets principally made of plastic material and incorporating non-metallic straps for securing loads thereon. **SERVICES:** Rental of pallets for transporting loads and rental of caps for use in securing loads on pallets. **Proposed Use in CANADA** on wares and on services.

Le droit à l'usage exclusif du mot LOAD en dehors de la marque de commerce n'est pas accordé.

MARCHANDISES: Panneaux modulaires en matière plastique pour façonner des couvertures pour les charges transportées sur des palettes; panneaux modulaires en matière plastique pour constituer des palettes destinées à maintenir des charges; couvertures fabriquées principalement en matière plastique et comportant des sangles rétractables pour maintenir les charges sur les palettes; palettes fabriquées principalement en matière plastique et comportant des sangles non métalliques pour y maintenir des charges. **SERVICES:** Location de palettes pour transporter des charges, et location de couvertures utilisées pour maintenir les charges sur les palettes. **Emploi projeté au CANADA** en liaison avec les marchandises et en liaison avec les services.

1,171,452. 2003/03/17. LOADHOG LIMITED, The Old West Gun Works, Savile Street East, Sheffield S4 7UQ, UNITED KINGDOM
Representative for Service/Représentant pour Signification:
 ROBIC, 55 ST-JACQUES, MONTRÉAL, QUEBEC, H2Y3X2

LOADHOG

WARES: Modular panels of plastic material for use in forming caps for application to loads on pallets; modular panels of plastic material for use in forming pallets for supporting loads; caps principally made of plastic material and incorporating non-metallic retractable straps for securing loads on pallets; pallets principally made of plastic material and incorporating non-metallic straps for securing loads thereon. **SERVICES:** Rental of pallets for transporting loads and rental of caps for use in securing loads on pallets. **Proposed Use in CANADA** on wares and on services.

MARCHANDISES: Panneaux modulaires en matière plastique pour façonner des couvertures pour les charges transportées sur des palettes; panneaux modulaires en matière plastique pour constituer des palettes destinées à maintenir des charges; couvertures fabriquées principalement en matière plastique et comportant des sangles rétractables pour maintenir les charges sur les palettes; palettes fabriquées principalement en matière plastique et comportant des sangles non métalliques pour y maintenir des charges. **SERVICES:** Location de palettes pour transporter des charges, et location de couvertures utilisées pour maintenir les charges sur les palettes. **Emploi projeté au CANADA** en liaison avec les marchandises et en liaison avec les services.

1,171,494. 2003/03/18. MeadWestvaco Corporation, a legal entity, One High Ridge Park, Stamford, Connecticut, 06905, UNITED STATES OF AMERICA **Representative for Service/Représentant pour Signification:** RICHES, MCKENZIE & HERBERT LLP, SUITE 1800, 2 BLOOR STREET EAST, TORONTO, ONTARIO, M4W3J5

CIVIC

WARES: Paperboard. **Used** in CANADA since at least as early as May 10, 2001 on wares. **Priority Filing Date:** October 28, 2002, Country: UNITED STATES OF AMERICA, Application No: 76/464,050 in association with the same kind of wares.

MARCHANDISES: Carton. **Employée** au CANADA depuis au moins aussi tôt que le 10 mai 2001 en liaison avec les marchandises. **Date de priorité de production:** 28 octobre 2002, pays: ÉTATS-UNIS D'AMÉRIQUE, demande no: 76/464,050 en liaison avec le même genre de marchandises.

1,171,495. 2003/03/18. MeadWestvaco Corporation, a legal entity, One High Ridge Park, Stamford, Connecticut, 06905, UNITED STATES OF AMERICA **Representative for Service/Représentant pour Signification:** RICHES, MCKENZIE & HERBERT LLP, SUITE 1800, 2 BLOOR STREET EAST, TORONTO, ONTARIO, M4W3J5

SILK

WARES: Paperboard. **Proposed Use in CANADA** on wares.

MARCHANDISES: Carton. **Emploi projeté au CANADA** en liaison avec les marchandises.

1,171,536. 2003/03/18. Procurity Pharmacy Services Inc., 160 Eagle Drive, Winnipeg, MANITOBA, R2R1V5 **Representative for Service/Représentant pour Signification:** DEVAN R. TOWERS, (TAYLOR MCCAFFREY), 9TH FLOOR, 400 ST. MARY AVENUE, WINNIPEG, MANITOBA, R3C4K5

PROCURITY
PHARMACY SERVICES INC.

The right to the exclusive use of the words PHARMACY SERVICES is disclaimed apart from the trade-mark.

WARES: Patent medicines, namely acetaminophen, hot lemon liquids, calcium and magnesium, fibre laxatives, epsom salts, calamine lotion, castor oil, hydrogen peroxide, isopropyl alcohol, rubbing alcohol, alfalfa leaf tablets, vitamins and minerals, cod liver oil, dimenhydrinate, dolomite, garlic oil caplets, gelatin caplets, lecithin, halibut caplets, zinc, ferrous sulphate; health and beauty products, namely bath foams, baby oil, medicated creams, shampoos, finishing rinses, lotions, powders, skin creams, styling gels, petroleum jelly, thin wipes canister, baby wipes, absorbent swabs, absorbent balls, fabric bandages, plastic strips, disposable blades, pivot blades, twin blades, dental floss, toothbrushes, sanitary napkins, pantliners, cuticle scissors, tweezers, nail clippers, nail files, emery boards, mouthwash; cosmetics, namely nail polish. **SERVICES:** Promotional services related to the operation of drug stores, namely the organization of merchandising and advertising programs and the arranging for the supply of advertising and related promotional materials; distribution services related to the operation of drug stores; the operation of a business offering franchise services; drug store services, drug store dispensary services. **Proposed Use in CANADA on wares and on services.**

Le droit à l'usage exclusif des mots PHARMACY SERVICES en dehors de la marque de commerce n'est pas accordé.

MARCHANDISES: Médicaments brevetés, nommément acétaminophène, liquides de citron chaud, calcium et magnésium, laxatifs aux fibres, sels d'Epsom, lotion calamine, huile de ricin, peroxyde d'hydrogène, alcool isopropylique, alcool à friction, comprimés de feuilles de luzerne, vitamines et minéraux, huile de foie de morue, dimenhydrinate, dolomite, comprimés-capsules d'essence d'ail, comprimés-capsules de gélatine, lécithine, comprimés-capsules de flétan, zinc, sulfate ferreux; produits de santé et de beauté, nommément bains moussants, huile pour bébés, crèmes médicamentées, shampoings, rinces de finition, lotions, poudres, crèmes pour la peau, gels coiffants, pétrolatum, contenant à lingettes minces, débarbouillettes pour bébés, tampons absorbants, balles absorbante, bandages en tissu, bandes en plastique, lames jetables, lames pivotantes, double lame, soie dentaire, brosses à dents, serviettes hygiéniques, protège-dessous, ciseaux à cuticules, pincettes, coupe-ongles, limes à ongles, limes d'émeri, rince-bouche; cosmétiques, nommément vernis à ongles. **SERVICES:** Services de promotion dans le domaine de l'exploitation de pharmacies, nommément organisation de programmes de marchandisage et de publicité et prise de mesures en vue de la fourniture de publicité et de matériel

de promotion s'y rapportant; services de distribution dans le domaine de l'exploitation de pharmacies; exploitation d'une entreprise offrant des services de franchise; services de pharmacie, services de dispensaire (pharmacie). **Emploi projeté au CANADA en liaison avec les marchandises et en liaison avec les services.**

1,171,569. 2003/03/19. MAKHTESHIM - AGAN OF NORTH AMERICA, 551 Fifth Avenue, Suite 1100, New York, New York 10176, UNITED STATES OF AMERICA **Representative for Service/Représentant pour Signification:** SMART & BIGGAR, SUITE 900, 55 METCALFE STREET, P.O. BOX 2999, STATION D, OTTAWA, ONTARIO, K1P5Y6

ARROW

WARES: Herbicides and pesticides for agricultural use. **Proposed Use in CANADA on wares.**

MARCHANDISES: Herbicides et pesticides pour utilisation agricole. **Emploi projeté au CANADA en liaison avec les marchandises.**

1,171,588. 2003/03/19. PixelBlocks LLC a legal entity, 1181 Nicole Court, Glendora, California 91740, UNITED STATES OF AMERICA **Representative for Service/Représentant pour Signification:** RICHES, MCKENZIE & HERBERT LLP, SUITE 1800, 2 BLOOR STREET EAST, TORONTO, ONTARIO, M4W3J5

PIXELBLOCKS

WARES: Toy blocks. **Priority Filing Date:** October 07, 2002, Country: UNITED STATES OF AMERICA, Application No: 76/456,997 in association with the same kind of wares. **Proposed Use in CANADA on wares.**

MARCHANDISES: Blocs jouets. **Date de priorité de production:** 07 octobre 2002, pays: ÉTATS-UNIS D'AMÉRIQUE, demande no: 76/456,997 en liaison avec le même genre de marchandises. **Emploi projeté au CANADA en liaison avec les marchandises.**

1,171,603. 2003/03/24. Altman Specialty Plants Inc., 3742 Blue Bird Canyon Road, Vista, CA 92084, UNITED STATES OF AMERICA **Representative for Service/Représentant pour Signification:** ALTMAN SPECIALTY PLANTS INC., 207-1425 MARINE DRIVE, WEST VANCOUVER, BRITISH COLUMBIA, V7T1B9

GARDEN MUSIC

The right to the exclusive use of the word GARDEN is disclaimed apart from the trade-mark.

WARES: Live potted plants including annuals, perennials, herbs and vegetables. **Proposed Use in CANADA on wares.**

Le droit à l'usage exclusif du mot GARDEN en dehors de la marque de commerce n'est pas accordé.

MARCHANDISES: Plantes vivantes en pots, notamment annuelles, vivaces, herbes et légumes. **Emploi** projeté au CANADA en liaison avec les marchandises.

1,171,612. 2003/03/24. Tribal Sportswear Inc., 9030 Pie-IX Blvd., Montreal, QUEBEC, H1Z4M7 **Representative for Service/ Représentant pour Signification:** SPIEGEL SOHMER, 5 PLACE VILLE MARIE, SUITE 1203, MONTREAL, QUEBEC, H3B2G2

SHAPE CONTROL

WARES: Women's clothing, namely pants. **Proposed** Use in CANADA on wares.

MARCHANDISES: Vêtements pour femmes, notamment pantalons. **Emploi** projeté au CANADA en liaison avec les marchandises.

1,171,617. 2003/03/24. Taro Pharmaceuticals U.S.A., Inc., Six Skyline Drive, Hawthorne, New York, 10532, UNITED STATES OF AMERICA **Representative for Service/Représentant pour Signification:** JOHNSTON AVISAR WASSENAAR LLP, 56 THE ESPLANADE, SUITE 401, TORONTO, ONTARIO, M5E1A7

POLYDERM

WARES: (1) Antibiotic ointment. **Used** in CANADA since at least as early as May 1996 on wares.

MARCHANDISES: Onguent antibiotique. **Employée** au CANADA depuis au moins aussi tôt que mai 1996 en liaison avec les marchandises.

1,171,629. 2003/03/24. NUMERAM inc. (corporation LCSA), 2012 Pl. Arthur Buies, Montréal, QUÉBEC, H1L3G6

ContactPro

MARCHANDISES: Un logiciel informatique utilisé par une personne ou une organisation pour effectuer la gestion de ses activités de communication avec sa clientèle. **Emploi** projeté au CANADA en liaison avec les marchandises.

WARES: Computer software used by a person or an organization to manage its communications with its clients. **Proposed** Use in CANADA on wares.

1,171,640. 2003/03/25. BASAL DIAMONDS INC., 1255 Carré Phillips, suite 412, Montreal, QUEBEC, H3B3G1

INUKSHUK DIAMONDS

The right to the exclusive use of the word DIAMONDS is disclaimed apart from the trade-mark.

WARES: Diamonds. **SERVICES:** SALES OF DIAMONDS ON A RETAIL AND WHOLESALE BASIS. **Proposed** Use in CANADA on wares and on services.

Le droit à l'usage exclusif du mot DIAMONDS en dehors de la marque de commerce n'est pas accordé.

MARCHANDISES: Diamants. **SERVICES:** Vente de diamants au détail et en gros. **Emploi** projeté au CANADA en liaison avec les marchandises et en liaison avec les services.

1,171,663. 2003/03/18. ZENITH INTERNATIONAL S.A., Billodes 34, Le Locle, SUISSE **Representative for Service/ Représentant pour Signification:** ROBIC, 55 ST-JACQUES, MONTRÉAL, QUÉBEC, H2Y3X2

BEAUTY IS THE SPLENDOR OF TRUTH

MARCHANDISES: Precious stones; jewel cases of precious metals, necklaces of precious metals and imitations thereof; chains of precious metals and imitations thereof; bracelets of precious metals and imitations thereof; earrings of precious metals and imitations thereof; rings of precious metals and imitations thereof; brooches of precious metals and imitations thereof; pendants of precious metals and imitations thereof; breastpins of precious metals and imitations thereof; cufflinks of precious metals and imitations thereof; tie pins of precious metals and imitations thereof; horological instruments and chronometric instruments, namely: watches, wrist-watches, straps for wrist watches, watchcases, travel clocks, clocks and parts thereof; watch movements; chronometers; cases for clocks. **Date** de priorité de production: 18 septembre 2002, pays: SUISSE, demande no: 506244 en liaison avec le même genre de marchandises. **Employée:** SUISSE en liaison avec les marchandises. **Enregistrée** dans ou pour SUISSE le 18 septembre 2002 sous le No. 506244 en liaison avec les marchandises.

WARES: Pierres précieuses; étuis à bijoux en métaux précieux, colliers en métaux précieux et imitations connexes; chaînes en métaux précieux et imitations connexes; bracelets en métaux précieux et imitations connexes; boucles d'oreilles en métaux précieux et imitations connexes; bagues en métaux précieux et imitations connexes; broches en métaux précieux et imitations connexes; pendentifs en métaux précieux et imitations connexes; épinglettes à poitrine en métaux précieux et imitations connexes; boutons de manchettes en métaux précieux et imitations connexes; épingles à cravate en métaux précieux et imitations connexes; instruments d'horlogerie et instruments de chronométrage, notamment : montres, montres-bracelets, bracelets pour montres-bracelets, écrans de montre, réveils de voyage, horloges et pièces connexes; mouvements d'horlogerie; chronomètres; étuis pour horloges. **Priority** Filing Date: September 18, 2002, Country: SWITZERLAND, Application No: 506244 in association with the same kind of wares. **Used** in SWITZERLAND on wares. **Registered** in or for SWITZERLAND on September 18, 2002 under No. 506244 on wares.

1,171,664. 2003/03/18. ZENITH INTERNATIONAL S.A., Billodes 34, Le Locle, SUISSE **Representative for Service/ Représentant pour Signification:** ROBIC, 55 ST-JACQUES, MONTRÉAL, QUÉBEC, H2Y3X2

LE BEAU C'EST LA SPLENDEUR DU VRAI

MARCHANDISES: Precious stones; jewel cases of precious metals, necklaces of precious metals and imitations thereof; chains of precious metals and imitations thereof; bracelets of precious metals and imitations thereof; earrings of precious metals and imitations thereof; rings of precious metals and imitations thereof; brooches of precious metals and imitations thereof; pendants of precious metals and imitations thereof; breastpins of precious metals and imitations thereof; cufflinks of precious metals and imitations thereof; tie pins of precious metals and imitations thereof; horological instruments and chronometric instruments, namely: watches, wrist-watches, straps for wrist watches, watchcases, travel clocks, clocks and parts thereof; watch movements; chronometers; cases for clocks. **Date** de priorité de production: 18 septembre 2002, pays: SUISSE, demande no: 506243 en liaison avec le même genre de marchandises. **Employée:** SUISSE en liaison avec les marchandises. **Enregistrée** dans ou pour SUISSE le 18 septembre 2002 sous le No. 506243 en liaison avec les marchandises.

WARES: Pierres précieuses; étuis à bijoux en métaux précieux, colliers en métaux précieux et imitations connexes; chaînes en métaux précieux et imitations connexes; bracelets en métaux précieux et imitations connexes; boucles d'oreilles en métaux précieux et imitations connexes; bagues en métaux précieux et imitations connexes; pendentifs en métaux précieux et imitations connexes; épinglettes à poitrine en métaux précieux et imitations connexes; boutons de manchettes en métaux précieux et imitations connexes; épingles à cravate en métaux précieux et imitations connexes; instruments d'horlogerie et instruments de chronométrage, nommément : montres, montres-bracelets, bracelets pour montres-bracelets, écrans de montre, réveils de voyage, horloges et pièces connexes; mouvements d'horlogerie; chronomètres; étuis pour horloges. **Priority** Filing Date: September 18, 2002, Country: SWITZERLAND, Application No: 506243 in association with the same kind of wares. **Used** in SWITZERLAND on wares. **Registered** in or for SWITZERLAND on September 18, 2002 under No. 506243 on wares.

1,171,690. 2003/03/20. APPLETON PAPERS INC. (a Delaware corporation), 825 East Wisconsin Avenue, Appleton, Wisconsin 54911, UNITED STATES OF AMERICA **Representative for Service/Représentant pour Signification:** SMART & BIGGAR, SUITE 900, 55 METCALFE STREET, P.O. BOX 2999, STATION D, OTTAWA, ONTARIO, K1P5Y6

MONDIAL MARK

WARES: Carbonless, thermal, and security papers, tags and labels with authenticity indicators. **Priority** Filing Date: February 14, 2003, Country: UNITED STATES OF AMERICA, Application No: 78/215,246 in association with the same kind of wares. **Proposed** Use in CANADA on wares.

MARCHANDISES: Papiers, étiquettes et marqueurs autocopiants, thermiques et de sécurité avec indicateurs d'authenticité. **Date** de priorité de production: 14 février 2003, pays: ÉTATS-UNIS D'AMÉRIQUE, demande no: 78/215,246 en liaison avec le même genre de marchandises. **Emploi** projeté au CANADA en liaison avec les marchandises.

1,171,713. 2003/03/19. ProVation Medical, Inc. (a Delaware corporation), 800 Washington Avenue North, Suite 400, Minneapolis, Minnesota 55401, UNITED STATES OF AMERICA **Representative for Service/Représentant pour Signification:** SIM & MCBURNEY, 330 UNIVERSITY AVENUE, 6TH FLOOR, TORONTO, ONTARIO, M5G1R7

PROVATION

WARES: Software for medical specialties procedure documentation, namely, software which enables physicians and medical personnel to create a clinical record directly from their procedures by integrating image capture and advanced graphics with procedure-sensitive medical knowledge. **Used** in UNITED STATES OF AMERICA on wares. **Registered** in or for UNITED STATES OF AMERICA on July 23, 2002 under No. 2,599,018 on wares. **Proposed** Use in CANADA on wares.

MARCHANDISES: Logiciels pour la documentation de procédures médicales spécialisées, nommément logiciels qui permettent aux médecins et au personnel médical de créer directement des dossiers cliniques à partir de leurs procédures en intégrant la saisie d'images et des graphiques avancés aux connaissances ayant trait aux procédures médicales. **Employée:** ÉTATS-UNIS D'AMÉRIQUE en liaison avec les marchandises. **Enregistrée** dans ou pour ÉTATS-UNIS D'AMÉRIQUE le 23 juillet 2002 sous le No. 2,599,018 en liaison avec les marchandises. **Emploi** projeté au CANADA en liaison avec les marchandises.

1,171,720. 2003/03/20. Sealed Air Corporation (US) a Delaware corporation, Park 80 East, Saddle Brook, New Jersey, 07663, UNITED STATES OF AMERICA **Representative for Service/Représentant pour Signification:** BORDEN LADNER GERVAIS LLP, WORLD EXCHANGE PLAZA, 100 QUEEN STREET, SUITE 1100, OTTAWA, ONTARIO, K1P1J9

SOFT-SIDE

WARES: Plastic and polyethylene foam for use in cushioning walls, doors and interiors of horse and livestock trailers and stalls. **Proposed** Use in CANADA on wares.

MARCHANDISES: Mousse de plastique et de polyéthylène utilisée pour capitonner les murs, les portes et les intérieurs des remorques et des stalles pour les chevaux et le bétail. **Emploi** projeté au CANADA en liaison avec les marchandises.

1,171,745. 2003/03/20. IDX Investment Corporation, 40 IDX Drive, South Burlington, Vermont 05403, UNITED STATES OF AMERICA **Representative for Service/Représentant pour Signification:** STIKEMAN, ELLIOTT, SUITE 1600, 50 O'CONNOR STREET, OTTAWA, ONTARIO, K1P6L2

FLOWCAST

WARES: Computer software for automating the administrative, financial, billing, and clinical records of healthcare organizations, for analyzing the administrative, financial, billing, and clinical records of healthcare organizations, for healthcare regulatory compliance, for capturing, distributing, managing and viewing electronic documents, and for electronic data interchange (EDI) of healthcare transaction information, and manuals therefore sold together as a unit. **SERVICES:** (1) Computer hardware reseller services. (2) Computer education training services in the field of software for automating the administrative, financial, billing, and clinical records of healthcare organizations, for analyzing the administrative, financial, billing, and clinical records of healthcare organizations, for healthcare regulatory compliance, for capturing, distributing, managing and viewing electronic documents, and for electronic data interchange (EDI) of healthcare transaction information. (3) Installation and maintenance of computer software for healthcare organizations; designing computer software for healthcare organizations; application service provider (ASP) featuring computer software for automating the administrative, financial, billing, and clinical records of healthcare organizations, for analyzing the administrative, financial, billing, and clinical records of healthcare organizations, for healthcare regulatory compliance, for capturing, distributing, managing and viewing electronic documents, and for electronic data interchange (EDI) of healthcare transaction information. (4) Electronic data interchange (EDI) services for healthcare transaction information. **Priority** Filing Date: February 10, 2003, Country: UNITED STATES OF AMERICA, Application No: 78/212,747 in association with the same kind of wares and in association with the same kind of services. **Proposed** Use in CANADA on wares and on services.

MARCHANDISES: Logiciels pour fins d'automatisation des enregistrements administratifs, financiers, de facturation et cliniques d'organismes de soins de santé, pour fins d'analyse des enregistrements administratifs, financiers, de facturation et cliniques d'organismes de soins de santé, pour fins de conformité à la réglementation relative aux soins de santé, pour fins de saisie, de distribution, de gestion et de visualisation de documents électroniques et d'échange de données électroniques ayant trait aux transactions et manuels connexes vendus comme un tout. **SERVICES:** (1) Services de revente de matériel informatique. (2) Services de formation en informatique dans le domaine des logiciels pour fins d'automatisation des enregistrements administratifs, financiers, de facturation et cliniques d'organismes de soins de santé, pour fins d'analyse des enregistrements administratifs, financiers, de facturation et cliniques d'organismes de soins de santé, pour fins de conformité à la réglementation relative aux soins de santé, pour fins de saisie, de distribution, de gestion et de visualisation de documents électroniques ayant trait aux transactions

liées aux soins de santé. (3) Installation et maintenance de logiciels pour organismes de soins de santé; création de logiciels pour organismes de soins de santé; fourniture de services de fournisseur d'applications pour fins d'automatisation des enregistrements administratifs, financiers, de facturation et cliniques des organismes de soins de santé en vue de l'analyse de ces enregistrements, pour fins de conformité à la réglementation en matière de soins de santé, pour fins de saisie, de distribution, de gestion et de visualisation de documents électroniques et d'échange de données électroniques ayant trait aux transactions. (4) Services d'échange de données électronique ayant trait aux opérations dans le domaine des soins de santé. **Date** de priorité de production: 10 février 2003, pays: ÉTATS-UNIS D'AMÉRIQUE, demande no: 78/212,747 en liaison avec le même genre de marchandises et en liaison avec le même genre de services. **Emploi** projeté au CANADA en liaison avec les marchandises et en liaison avec les services.

1,171,787. 2003/03/26. American Pipe & Plastics, Inc., a New York corporation, P.O. Box 577, Binghamton, New York 13902, UNITED STATES OF AMERICA **Representative for Service/Représentant pour Signification:** PERLEY-ROBERTSON, HILL & MCDUGALL LLP, 90 RUE SPARKS STREET, 4TH FLOOR, OTTAWA, ONTARIO, K1P1E2

AM-DRAIN

WARES: lining systems for lateral sewer lines. **Priority** Filing Date: December 31, 2002, Country: UNITED STATES OF AMERICA, Application No: 78/199,016 in association with the same kind of wares. **Proposed** Use in CANADA on wares.

MARCHANDISES: Systèmes de doublure pour conduites d'égout latérales. **Date** de priorité de production: 31 décembre 2002, pays: ÉTATS-UNIS D'AMÉRIQUE, demande no: 78/199,016 en liaison avec le même genre de marchandises. **Emploi** projeté au CANADA en liaison avec les marchandises.

1,171,791. 2003/03/26. American Pipe & Plastics, Inc., a New York corporation, P.O. Box 577, Binghamton, New York 13902, UNITED STATES OF AMERICA **Representative for Service/Représentant pour Signification:** PERLEY-ROBERTSON, HILL & MCDUGALL LLP, 90 RUE SPARKS STREET, 4TH FLOOR, OTTAWA, ONTARIO, K1P1E2

AM-LINER II

WARES: PVC pipe for rehabilitation of deteriorated sewer mains and service laterals. **SERVICES:** rehabilitation of deteriorated sewer mains and service laterals. **Priority** Filing Date: November 20, 2002, Country: UNITED STATES OF AMERICA, Application No: 76/468,418 in association with the same kind of wares and in association with the same kind of services. **Proposed** Use in CANADA on wares and on services.

MARCHANDISES: Tuyaux d'égouts en PVC pour la réhabilitation des collecteurs principaux d'égouts et des canalisations latérales de service qui sont défectueux. **SERVICES:** Réhabilitation des collecteurs principaux d'égouts et des canalisations latérales de service qui sont défectueux. **Date** de priorité de production: 20 novembre 2002, pays: ÉTATS-UNIS D'AMÉRIQUE, demande no: 76/468,418 en liaison avec le même genre de marchandises et en liaison avec le même genre de services. **Emploi** projeté au CANADA en liaison avec les marchandises et en liaison avec les services.

1,171,797. 2003/03/26. Advanced Biochemical Corporation, 1100 Invicta Drive, Unit 3, Oakville, ONTARIO, L6H2K9 **Representative for Service/Représentant pour Signification:** GOWLING LAFLEUR HENDERSON LLP, SUITE 5800, SCOTIA PLAZA, 40 KING STREET WEST, TORONTO, ONTARIO, M5H3Z7

ADVANTASE

WARES: Enzymes for processing of starch, cellulose, waste, water and detergents. **Proposed** Use in CANADA on wares.

MARCHANDISES: Enzymes pour le traitement de l'amidon, de la cellulose, des déchets, de l'eau et des détergents. **Emploi** projeté au CANADA en liaison avec les marchandises.

1,171,845. 2003/03/27. TAKARA CO., LTD., No. 19-16, 4-chome, Aoto, Katsushika-ku, Tokyo, JAPAN **Representative for Service/Représentant pour Signification:** HOFBAUER ASSOCIATES, HARBOURVIEW, SUITE 205N, 1455 LAKESHORE ROAD, BURLINGTON, ONTARIO, L7S2J1

MYCLONE

WARES: Toy figures. **Proposed** Use in CANADA on wares.

MARCHANDISES: Personnages jouets. **Emploi** projeté au CANADA en liaison avec les marchandises.

1,171,890. 2003/03/20. ENTENMANN'S INC., a Delaware Corporation, 55 Paradise Lane, Bay Shore, New York, 11706, UNITED STATES OF AMERICA **Representative for Service/Représentant pour Signification:** GEORGE WESTON LIMITED, 22 ST. CLAIR AVENUE EAST, SUITE 1901, TORONTO, ONTARIO, M4T2S7



WARES: (1) English muffins. (2) Waffles. **Used** in CANADA since December 08, 2001 on wares (2). **Used** in CANADA since at least as early as August 1992 on wares (1).

MARCHANDISES: (1) Muffins anglais. (2) Gaufres. **Employée** au CANADA depuis 08 décembre 2001 en liaison avec les marchandises (2). **Employée** au CANADA depuis au moins aussi tôt que août 1992 en liaison avec les marchandises (1).

1,171,891. 2003/03/20. PepsiCo, Inc., A North Carolina Corporation, 700 Anderson Hill Road, Purchase, New York 10577, UNITED STATES OF AMERICA **Representative for Service/Représentant pour Signification:** OGILVY RENAULT, 1981 MCGILL COLLEGE AVENUE, SUITE 1600, MONTREAL, QUEBEC, H3A2Y3

WHAT ARE YOU SAVING YOUR POINTS FOR?

WARES: Soft drinks, and syrups and concentrates for making the same. **Proposed** Use in CANADA on wares.

MARCHANDISES: Boissons gazeuses et sirops et concentrés pour la préparation de ces boissons. **Emploi** projeté au CANADA en liaison avec les marchandises.

1,171,939. 2003/03/21. SCOTT BROCKIE, 1604 Hampshire Crescent, Mississauga, ONTARIO, L5G4S9 **Representative for Service/Représentant pour Signification:** R.GRANT CANSFIELD, (AIRD & BERLIS LLP), SUITE 1800, 181 BAY STREET, TORONTO, ONTARIO, M5J2T9



ANIMAL FRENZ

WARES: (1) Greeting cards. (2) Exercise books, writing pads, loose leaf binders, receipt books, memo pads, memorandum books, sketch books, scrap books, drawing pads, scribble pads. (3) Postcards, notebooks, posters. **Proposed** Use in CANADA on wares.

MARCHANDISES: (1) Cartes de souhaits. (2) Cahiers d'exercices, blocs-correspondance, reliures à feuilles mobiles, livrets de reçus, blocs-notes, carnets de notes, carnets à croquis, albums de découpures, blocs de papier à dessin, blocs à griffonnage. (3) Cartes postales, cahiers, affiches. **Emploi** projeté au CANADA en liaison avec les marchandises.

1,171,973. 2003/03/21. Allseating Corporation, 175 Britania Road, East Mississauga, ONTARIO, L4Z3X8 **Representative for Service/Représentant pour Signification:** MILLER THOMSON LLP, 20 QUEEN STREET WEST, SUITE 2500, P.O. BOX 27, TORONTO, ONTARIO, M5H3S1

BREEZE

WARES: Furniture, namely chairs. **Proposed** Use in CANADA on wares.

MARCHANDISES: Meubles, nommément chaises. **Emploi** projeté au CANADA en liaison avec les marchandises.

1,172,053. 2003/03/24. Braithwaite Boyle a partnership registered pursuant to the laws of the Province of Alberta, 11816 - 124 Street, Edmonton, ALBERTA, T5L0M3 **Representative for Service/Représentant pour Signification:** ROBERT J. BRUGGEMAN, (BRYAN & COMPANY), 2600 MANULIFE PLACE, 10180 - 101 STREET, EDMONTON, ALBERTA, T5J3Y2

A REPUTATION FOR RESULTS. A TRADITION OF TRUST

SERVICES: Legal services; operation of a law firm. **Used** in CANADA since as early as 1997 on services.

SERVICES: Services juridiques; exploitation d'un cabinet d'avocats. **Employée** au CANADA depuis aussi tôt que 1997 en liaison avec les services.

1,172,065. 2003/03/24. COLGATE-PALMOLIVE CANADA INC., 99 Vanderhoof Avenue, Toronto, ONTARIO, M4G2H6 **Representative for Service/Représentant pour Signification:** SMART & BIGGAR, 438 UNIVERSITY AVENUE, SUITE 1500, BOX 111, TORONTO, ONTARIO, M5G2K8

COLGATE ACTIVIZE

WARES: Toothpaste. **Proposed** Use in CANADA on wares.

MARCHANDISES: Dentifrice. **Emploi** projeté au CANADA en liaison avec les marchandises.

1,172,066. 2003/03/24. COLGATE-PALMOLIVE CANADA INC., 99 Vanderhoof Avenue, Toronto, ONTARIO, M4G2H6 **Representative for Service/Représentant pour Signification:** SMART & BIGGAR, 438 UNIVERSITY AVENUE, SUITE 1500, BOX 111, TORONTO, ONTARIO, M5G2K8

COLGATE COACTIVE

WARES: Toothpaste. **Proposed** Use in CANADA on wares.

MARCHANDISES: Dentifrice. **Emploi** projeté au CANADA en liaison avec les marchandises.

1,172,067. 2003/03/24. COLGATE-PALMOLIVE CANADA INC., 99 Vanderhoof Avenue, Toronto, ONTARIO, M4G2H6 **Representative for Service/Représentant pour Signification:** SMART & BIGGAR, 438 UNIVERSITY AVENUE, SUITE 1500, BOX 111, TORONTO, ONTARIO, M5G2K8

COLGATE PROACTIVE

WARES: Toothpaste. **Proposed** Use in CANADA on wares.

MARCHANDISES: Dentifrice. **Emploi** projeté au CANADA en liaison avec les marchandises.

1,172,080. 2003/03/25. Golden Scorpion Inc, 750 Halpern, Dorval, QUEBEC, H9P1G6

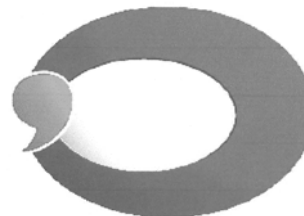

WARES: Locksmithing tools, namely, key cutting machines, plug followers and cam removers, picking tools, templates, and plug shims; keys; key fobs, locks, namely, door lever handles, door knobs, deadbolts and deadlatches, springbolts and springlatches; lock cylinders; handles and handlesets; strikes; door closers; panic/push bars and trims; door push plates; hinges; and door stops. **Used** in CANADA since February 01, 2001 on wares.

MARCHANDISES: Outils spéciaux de serrurerie, nommément : machines à tailler les clés, extracteurs de bouchons de cylindre et de cames, crochets, gabarits et cales de réglage de barillet; clés; breloques porte-clés, verrous, nommément : becs-de-canne, poignées de porte, pènes dormants et pènes demi-tour à cran d'arrêt, pènes demi-tour; barillets de serrure; poignées et garnitures de poignée; gâches; ferme-portes, barres et garnitures antipanique, plaques de porte; charnières; et arrêts de porte. **Employée** au CANADA depuis 01 février 2001 en liaison avec les marchandises.

1,172,081. 2003/03/25. Golden Scorpion Inc., 750 Halpern, Dorval, QUEBEC, H9P1G6

CX

WARES: Specialized locksmithing tools, namely, key cutting machines, plug followers and cam removers, picking tools, templates, and plug shims; keys; key fobs, locks, namely, door lever handles, door knobs, deadbolts and deadlatches, springbolts and springlatches; lock cylinders; handles and handlesets; strikes; door closers; panic/push bars and trims; door push plates; hinges; and door stops. **Used** in CANADA since January 2002 on wares.

MARCHANDISES: Outils spéciaux de serrurerie, nommément : machines à tailler les clés, extracteurs de bouchons de cylindre et de cames, crochets, gabarits et cales de réglage de barillet; clés; breloques porte-clés, verrous, nommément : becs-de-canne, poignées de porte, pènes dormants et pènes demi-tour à cran d'arrêt, pènes demi-tour; barillets de serrure; poignées et garnitures de poignée; gâches; ferme-portes, barres et garnitures antipanique, plaques de porte; charnières; et arrêts de porte. **Employée** au CANADA depuis janvier 2002 en liaison avec les marchandises.

1,172,091. 2003/03/25. Urbacon Limited, 5 Lower Shelbourne Street, Suite 200, Toronto, ONTARIO, M5A2P3 **Representative for Service/Représentant pour Signification:** PERLEY-ROBERTSON, HILL & MCDOUGALL LLP, 90 RUE SPARKS STREET, 4TH FLOOR, OTTAWA, ONTARIO, K1P1E2

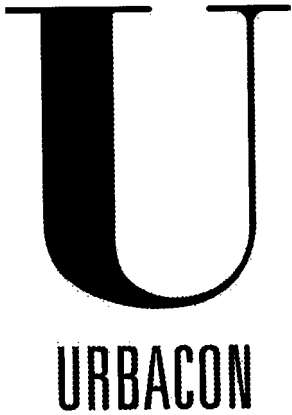

SERVICES: Construction and project management services; general contracting services; design and building services, namely planning, laying out, repair and custom construction of commercial, industrial, institutional, technological and residential buildings. **Used** in CANADA since at least as early as 1985 on services.

SERVICES: Services de construction et de gestion de projets; services d'entreprise générale; services de conception et de construction, notamment planification, aménagement, réparation et construction personnalisée de bâtiments commerciaux, industriels, institutionnels, technologiques et résidentiels. **Employée** au CANADA depuis au moins aussi tôt que 1985 en liaison avec les services.

1,172,136. 2003/03/24. MARC ANTHONY VENTURE CORPORATION, 190 Pippin Road, Concord, ONTARIO, L4K4X9 **Representative for Service/Représentant pour Signification:** RIDOUT & MAYBEE LLP, ONE QUEEN STREET EAST, SUITE 2400, TORONTO, ONTARIO, M5C3B1

FOREVER LONG

WARES: (1) Hair care products, namely tonics, colours, rinses, mousse, serums, creams, waxes, reconstructors, treatments, detanglers, polishers. (2) Hair care products namely shampoos, conditioners, and styling products namely gels, lotions, creams, and hairsprays. **Used** in CANADA since at least as early as August 1999 on wares (2); February 2002 on wares (1).

MARCHANDISES: (1) Produits de soins capillaires, notamment : tonifiants capillaires, colorants capillaires, produits de rinçage, mousses, sérums, crèmes, cires, revitalisants, produits de traitement capillaire, démélants et polisseurs capillaires. (2) Produits pour le soin des cheveux, notamment shampoings, conditionneurs et produits coiffants, notamment gels, lotions, crèmes et fixatifs capillaires en aérosol. **Employée** au CANADA depuis au moins aussi tôt que août 1999 en liaison avec les marchandises (2); février 2002 en liaison avec les marchandises (1).

1,172,141. 2003/03/24. HASBRO, INC., 1027 Newport Avenue, Pawtucket, Rhode Island 02862-1059, UNITED STATES OF AMERICA **Representative for Service/Représentant pour Signification:** BERESKIN & PARR, BOX 401, 40 KING STREET WEST, TORONTO, ONTARIO, M5H3Y2

MACHINE RESCUE

WARES: Toy action figures, toy vehicles and toy robots convertible into other visual toy forms and accessories for use therewith. **Proposed** Use in CANADA on wares.

MARCHANDISES: Figurines articulées, véhicules-jouets et robots-jouets pouvant se transformer en jouets d'autres formes et accessoires à utiliser avec ces objets. **Emploi** projeté au CANADA en liaison avec les marchandises.

1,172,143. 2003/03/24. Pinedale Properties Ltd., 970 Lawrence Avenue West, Suite 303, Toronto, ONTARIO, M6A3B6 **Representative for Service/Représentant pour Signification:** BERESKIN & PARR, BOX 401, 40 KING STREET WEST, TORONTO, ONTARIO, M5H3Y2

THE EVOLUTION OF APARTMENT LIVING

The right to the exclusive use of the word APARTMENT is disclaimed apart from the trade-mark.

SERVICES: Real estate services, namely rental of apartments and development and management of apartment buildings. **Used** in CANADA since at least as early as August 2001 on services.

Le droit à l'usage exclusif du mot APARTMENT en dehors de la marque de commerce n'est pas accordé.

SERVICES: Services immobiliers, notamment location d'appartement et aménagement et gestion d'immeubles d'appartements. **Employée** au CANADA depuis au moins aussi tôt que août 2001 en liaison avec les services.

1,172,243. 2003/04/14. MILLIPORE CORPORATION, a legal entity, 290 Concord Road, Billerica, MA, 01821, UNITED STATES OF AMERICA **Representative for Service/Représentant pour Signification:** RICHES, MCKENZIE & HERBERT LLP, SUITE 1800, 2 BLOOR STREET EAST, TORONTO, ONTARIO, M4W3J5

BREWPORE

WARES: Filters for microbiological stabilization of liquids. **Proposed** Use in CANADA on wares.

MARCHANDISES: Filtres pour stabilisation microbiologique de liquides. **Emploi** projeté au CANADA en liaison avec les marchandises.

1,172,379. 2003/03/25. BALDOR ELECTRIC COMPANY a Missouri corporation, 5711 R.S. Boreham, Jr. Street, Fort Smith, Arkansas 72901, UNITED STATES OF AMERICA **Representative for Service/Représentant pour Signification:** SMART & BIGGAR, 438 UNIVERSITY AVENUE, SUITE 1500, BOX 111, TORONTO, ONTARIO, M5G2K8

EUROFLEX

WARES: Controllers and drives for rotary and linear motors. **Proposed** Use in CANADA on wares.

MARCHANDISES: Régulateurs et entraînements pour moteurs rotatifs et linéaires. **Emploi** projeté au CANADA en liaison avec les marchandises.

1,172,391. 2003/03/25. YAKIRA, L.L.C., 1 Martin Ave., South River, NJ 08882, UNITED STATES OF AMERICA **Representative for Service/Représentant pour Signification:** SIM & MCBURNEY, 330 UNIVERSITY AVENUE, 6TH FLOOR, TORONTO, ONTARIO, M5G1R7

PHYSICAL SCIENCE

WARES: Fragrances and toiletries, namely, perfume, bath gel, bath oil, bath powder and bath salts, soaps, body deodorants, essential oils; cosmetics, namely, creams, lotions, gels and powder for the face, body and hands, sun care preparations, make-up preparations; shampoos, gels, sprays, mousses and balms for hair styling and hair care and hair care preparations. **Proposed** Use in CANADA on wares.

MARCHANDISES: Fragrances et articles de toilette, notamment parfums, gel pour le bain, huile pour le bain, poudre pour le bain et sels de bain, savons, désodorisants corporels, huiles essentielles; cosmétiques, notamment crèmes, lotions, gels et poudre pour le visage, le corps et les mains, préparations de soins solaires, préparations de maquillage; shampoings, gels, vaporisateurs, mousses et baumes pour la coiffure et soins des cheveux et préparations de soins capillaires. **Emploi** projeté au CANADA en liaison avec les marchandises.

1,172,682. 2003/04/02. ASAHI KASEI KABUSHIKI KAISHA, a corporation duly organized and existing under the laws of Japan, 2-6 Dojimahama 1-chome, Kita-ku, Osaka, JAPAN **Representative for Service/Représentant pour Signification:** GOUDREAU GAGE DUBUC, TOUR DE LA BOURSE, BUREAU 3400, 800 PLACE-VICTORIA, C.P. 242, MONTREAL, QUEBEC, H4Z1E9

CELLAGE

WARES: Microfibrated cellulose used in the food industry as food additive for thickening agent, emulsion stabilizer, gelation agent and heat stabilizer. **Proposed** Use in CANADA on wares.

MARCHANDISES: Microfibres de cellulose utilisées dans l'industrie alimentaire comme additifs alimentaires, notamment comme agents épaississants, comme agents de stabilisation d'émulsion, comme agents de gélification et comme stabilisants thermiques. **Emploi** projeté au CANADA en liaison avec les marchandises.

1,172,714. 2003/03/24. MOOBELLA, LLC, 555 Constitution Drive, Taunton, Massachusetts 02780, UNITED STATES OF AMERICA **Representative for Service/Représentant pour Signification:** GOWLING LAFLEUR HENDERSON LLP, SUITE 4900, COMMERCE COURT WEST, TORONTO, ONTARIO, M5L1J3

QUICK. FRESH. NOW! WOW!

WARES: Machine that makes and dispenses dairy and non-dairy frozen confections; liquid mix used to make dairy and non-dairy frozen confections; dairy and non-dairy frozen confections. **Priority** Filing Date: January 13, 2003, Country: UNITED STATES OF AMERICA, Application No: 76/481,858 in association with the same kind of wares. **Proposed** Use in CANADA on wares.

MARCHANDISES: Machine qui fabrique et fournit des friandises surgelées à base de lait ou non laitières; mélange liquide utilisé dans la fabrication de friandises surgelées à base de lait ou non laitières; friandises surgelées à base de lait ou non laitières. **Date** de priorité de production: 13 janvier 2003, pays: ÉTATS-UNIS D'AMÉRIQUE, demande no: 76/481,858 en liaison avec le même genre de marchandises. **Emploi** projeté au CANADA en liaison avec les marchandises.

1,172,729. 2003/03/26. LABORATOIRES DARPHIN une société anonyme, 356, rue Saint Honoré, 75001 Paris, FRANCE **Representative for Service/Représentant pour Signification:** ROBIC, 55 ST-JACQUES, MONTRÉAL, QUÉBEC, H2Y3X2

LA NATURE DE VOTRE BEAUTÉ

Le droit à l'usage exclusif du mot BEAUTÉ en dehors de la marque de commerce n'est pas accordé.

MARCHANDISES: Savons, nommément: savonnettes, savons désinfectants, savons désodorisants; parfumerie, nommément: parfums, eau de toilette, eau de cologne, eau de lavande, eau de senteur; huiles essentielles, nommément: huiles d'amandes, huiles à usage cosmétique, huiles de toilette; cosmétiques, nommément: crèmes, laits et lotions pour le corps et le visage, fard pour les yeux et le visage, rouge; lotions pour les cheveux, nommément: lotions colorantes, lotions pour l'ondulation des cheveux, lotions tonifiantes pour le cuir chevelu et pour favoriser la pousse des cheveux. **Emploi** projeté au CANADA en liaison avec les marchandises.

The right to the exclusive use of the word BEAUTÉ is disclaimed apart from the trade-mark.

WARES: Soaps, namely: hand soaps, disinfectant soaps, deodorant soaps; perfumery, namely: perfumes, eau de toilette, cologne, lavender water, fragrant water; essential oils, namely: almond oils, oils for cosmetic use, toiletry oils; cosmetics, namely: creams, milks and lotions for the body and the face, eye make-up and blush, rouge; hair lotions, namely: colouring lotions, hair curling lotions, scalp toning lotions and lotions to promote hair growth. **Proposed** Use in CANADA on wares.

1,172,741. 2003/03/27. TCBY Enterprises, Inc. a Delaware corporation, 2855 E. Cottonwood Parkway, Suite 400, Salt Lake City, Utah, 84121, UNITED STATES OF AMERICA **Representative for Service/Représentant pour Signification:** BORDEN LADNER GERVAIS LLP, 1200 WATERFRONT CENTRE, 200 BURRARD STREET, P.O. BOX 48600, VANCOUVER, BRITISH COLUMBIA, V7X1T2

SHIVER

WARES: (1) Ice cream shakes blended with candy, fruit, nuts, pastries, and/or flavoured sauces for consumption on or off the premises. (2) Frozen sorbet shakes blended with candy, fruit, nuts, pastries, and/or flavoured sauces for consumption on or off the premises. (3) Ice cream, sorbet and frozen yogurt shakes blended with candy, fruit, nuts, pastries, and/or flavoured sauces for consumption on or off the premises. (4) Frozen yogurt shakes blended with candy, fruit, or other dessert items for consumption on or off the premises. **Used** in CANADA since at least as early as September 30, 1992 on wares (3). **Used** in UNITED STATES OF AMERICA on wares (1), (2), (4). **Registered** in or for UNITED STATES OF AMERICA on April 13, 1993 under No. 1,764,750 on wares (4); UNITED STATES OF AMERICA on June 09, 1998 under No. 2,163,218 on wares (1); UNITED STATES OF AMERICA on June 09, 1998 under No. 2,163,219 on wares (2).

MARCHANDISES: (1) Laits frappés à la crème glacée mélangés avec bonbons, fruits, noix, pâtisseries, et/ou sauces aromatisées pour consommation sur place ou à l'extérieur. (2) Laits frappés au sorbet surgelés mélangés avec bonbons, fruits, noix, pâtisseries, et/ou sauces aromatisées pour consommation sur place ou à l'extérieur. (3) Crème glacée, sorbet et laits frappés au yogourt surgelés mélangés avec bonbons, fruits, noix, pâtisseries, et/ou sauces aromatisées pour consommation sur place ou à l'extérieur. (4) Yogourts frappés surgelés contenant des bonbons, des fruits et d'autres articles de dessert pour consommation sur

place ou à l'extérieur. **Employée** au CANADA depuis au moins aussi tôt que le 30 septembre 1992 en liaison avec les marchandises (3). **Employée:** ÉTATS-UNIS D'AMÉRIQUE en liaison avec les marchandises (1), (2), (4). **Enregistrée** dans ou pour ÉTATS-UNIS D'AMÉRIQUE le 13 avril 1993 sous le No. 1,764,750 en liaison avec les marchandises (4); ÉTATS-UNIS D'AMÉRIQUE le 09 juin 1998 sous le No. 2,163,218 en liaison avec les marchandises (1); ÉTATS-UNIS D'AMÉRIQUE le 09 juin 1998 sous le No. 2,163,219 en liaison avec les marchandises (2).

1,172,773. 2003/03/28. THOSE CHARACTERS FROM CLEVELAND, INC., One American Road, Cleveland, Ohio 44144, UNITED STATES OF AMERICA **Representative for Service/Représentant pour Signification:** SHAPIRO COHEN, P.O. BOX 3440, STATION D, 112 KENT STREET, SUITE 2001, OTTAWA, ONTARIO, K1P6P1

CHOU À LA CRÈME

WARES: Toy figures, accessories for toy figures and playsets for toy figures. **Proposed** Use in CANADA on wares.

MARCHANDISES: Personnages jouets, accessoires pour personnages jouets et ensembles de jeu pour personnages jouets. **Emploi** projeté au CANADA en liaison avec les marchandises.

1,172,774. 2003/03/28. THOSE CHARACTERS FROM CLEVELAND, INC., One American Road, Cleveland, Ohio 44144, UNITED STATES OF AMERICA **Representative for Service/Représentant pour Signification:** SHAPIRO COHEN, P.O. BOX 3440, STATION D, 112 KENT STREET, SUITE 2001, OTTAWA, ONTARIO, K1P6P1

MANDARINE

WARES: Toy figures, accessories for toy figures and playsets for toy figures. **Proposed** Use in CANADA on wares.

MARCHANDISES: Personnages jouets, accessoires pour personnages jouets et ensembles de jeu pour personnages jouets. **Emploi** projeté au CANADA en liaison avec les marchandises.

1,172,775. 2003/03/28. THOSE CHARACTERS FROM CLEVELAND, INC., One American Road, Cleveland, Ohio 44144, UNITED STATES OF AMERICA **Representative for Service/Représentant pour Signification:** SHAPIRO COHEN, P.O. BOX 3440, STATION D, 112 KENT STREET, SUITE 2001, OTTAWA, ONTARIO, K1P6P1

CARAMELO

WARES: Toy figures, accessories for toy figures and playsets for toy figures. **Proposed** Use in CANADA on wares.

MARCHANDISES: Personnages jouets, accessoires pour personnages jouets et ensembles de jeu pour personnages jouets. **Emploi** projeté au CANADA en liaison avec les marchandises.

1,172,776. 2003/03/28. THOSE CHARACTERS FROM CLEVELAND, INC., One American Road, Cleveland, Ohio 44144, UNITED STATES OF AMERICA **Representative for Service/Représentant pour Signification:** SHAPIRO COHEN, P.O. BOX 3440, STATION D, 112 KENT STREET, SUITE 2001, OTTAWA, ONTARIO, K1P6P1

MAM'ZELLE GALETTE

WARES: Toy figures, accessories for toy figures and playsets for toy figures. **Proposed** Use in CANADA on wares.

MARCHANDISES: Personnages jouets, accessoires pour personnages jouets et ensembles de jeu pour personnages jouets. **Emploi** projeté au CANADA en liaison avec les marchandises.

1,172,777. 2003/03/28. THOSE CHARACTERS FROM CLEVELAND, INC., One American Road, Cleveland, Ohio 44144, UNITED STATES OF AMERICA **Representative for Service/Représentant pour Signification:** SHAPIRO COHEN, P.O. BOX 3440, STATION D, 112 KENT STREET, SUITE 2001, OTTAWA, ONTARIO, K1P6P1

PEPITE

WARES: Toy figures, accessories for toy figures and playsets for toy figures. **Proposed** Use in CANADA on wares.

MARCHANDISES: Personnages jouets, accessoires pour personnages jouets et ensembles de jeu pour personnages jouets. **Emploi** projeté au CANADA en liaison avec les marchandises.

1,172,778. 2003/03/28. THOSE CHARACTERS FROM CLEVELAND, INC., One American Road, Cleveland, Ohio 44144, UNITED STATES OF AMERICA **Representative for Service/Représentant pour Signification:** SHAPIRO COHEN, P.O. BOX 3440, STATION D, 112 KENT STREET, SUITE 2001, OTTAWA, ONTARIO, K1P6P1

CHAUSSON

WARES: Toy figures, accessories for toy figures and playsets for toy figures. **Proposed** Use in CANADA on wares.

MARCHANDISES: Personnages jouets, accessoires pour personnages jouets et ensembles de jeu pour personnages jouets. **Emploi** projeté au CANADA en liaison avec les marchandises.

1,172,779. 2003/03/28. THOSE CHARACTERS FROM CLEVELAND, INC., One American Road, Cleveland, Ohio 44144, UNITED STATES OF AMERICA **Representative for Service/Représentant pour Signification:** SHAPIRO COHEN, P.O. BOX 3440, STATION D, 112 KENT STREET, SUITE 2001, OTTAWA, ONTARIO, K1P6P1

MADELEINE

WARES: Toy figures, accessories for toy figures and playsets for toy figures. **Proposed** Use in CANADA on wares.

MARCHANDISES: Personnages jouets, accessoires pour personnages jouets et ensembles de jeu pour personnages jouets. **Emploi** projeté au CANADA en liaison avec les marchandises.

1,172,799. 2003/03/28. BAINS ULTRA INC., 956, chemin Oliver, Saint-Nicolas, QUÉBEC, G7A2N1 **Representative for Service/Représentant pour Signification:** OGILVY RENAULT, 500, GRANDE-ALLÉE EST, BUREAU 520, QUÉBEC, QUÉBEC, G1R2J7

UN MODE DE VIE SANTÉ

MARCHANDISES: (1) Bains thérapeutiques et douches thérapeutiques. (2) Huiles essentielles pour le bain. **Employée** au CANADA depuis au moins aussi tôt que septembre 2002 en liaison avec les marchandises.

WARES: (1) Therapeutic baths and therapeutic showers. (2) Essential oils for the bath. **Used** in CANADA since at least as early as September 2002 on wares.

1,172,800. 2003/03/28. BAINS ULTRA INC., 956, chemin Oliver, Saint-Nicolas, QUÉBEC, G7A2N1 **Representative for Service/Représentant pour Signification:** OGILVY RENAULT, 500, GRANDE-ALLÉE EST, BUREAU 520, QUÉBEC, QUÉBEC, G1R2J7

A UNIQUE HEALTH EXPERIENCE

MARCHANDISES: (1) Bains thérapeutiques et douches thérapeutiques. (2) Huiles essentielles pour le bain. **Employée** au CANADA depuis au moins aussi tôt que septembre 2002 en liaison avec les marchandises.

WARES: (1) Therapeutic baths and therapeutic showers. (2) Essential oils for the bath. **Used** in CANADA since at least as early as September 2002 on wares.

1,172,830. 2003/03/25. OTTER CREEK FLOORS INC., 336 Tillson Avenue, Tillsonburg, ONTARIO, N4G3C2 **Representative for Service/Représentant pour Signification:** SERGE ANISSIMOFF, (ANISSIMOFF & ASSOCIATES), RICHMOND NORTH OFFICE CENTRE, 235 NORTH CENTRE ROAD, SUITE 201, LONDON, ONTARIO, N5X4E7

OTTER CREEK

WARES: Building products, namely, lumber and flooring. **Proposed** Use in CANADA on wares.

MARCHANDISES: Produits de construction, notamment bois d'oeuvre et revêtement de sol. **Emploi** projeté au CANADA en liaison avec les marchandises.

1,172,831. 2003/03/26. JRS Amenities Ltd., 109, 7011 Elmbridge Way, Richmond, BRITISH COLUMBIA, V7C4V5 **Representative for Service/Représentant pour Signification:** OYEN WIGGS GREEN & MUTALA, SUITE 480 - THE STATION, 601 WEST CORDOVA STREET, VANCOUVER, BRITISH COLUMBIA, V6B1G1

HOWLISTIC

WARES: Bags for holding pet supplies. **Proposed** Use in CANADA on wares.

MARCHANDISES: Sacs permettant de contenir des accessoires pour animaux de compagnie. **Emploi** projeté au CANADA en liaison avec les marchandises.

1,172,834. 2003/03/26. JRS Amenities Ltd., 109, 7011 Elmbridge Way, Richmond, BRITISH COLUMBIA, V7C4V5 **Representative for Service/Représentant pour Signification:** OYEN WIGGS GREEN & MUTALA, SUITE 480 - THE STATION, 601 WEST CORDOVA STREET, VANCOUVER, BRITISH COLUMBIA, V6B1G1

PAAH-SAGE

WARES: Massage cream for pets. **Proposed** Use in CANADA on wares.

MARCHANDISES: Crème à massage pour animaux familiers. **Emploi** projeté au CANADA en liaison avec les marchandises.

1,172,844. 2003/03/27. Great Plains Manufacturing, Inc., 1525 E. North Street, Salina, Kansas 67416, UNITED STATES OF AMERICA **Representative for Service/Représentant pour Signification:** GOWLING LAFLEUR HENDERSON LLP, SUITE 2600, 160 ELGIN STREET, P.O. BOX 466, STATION D, OTTAWA, ONTARIO, K1P1C3

PATRIOT

WARES: Tractor towed rotary mowers. **Priority** Filing Date: November 06, 2002, Country: UNITED STATES OF AMERICA, Application No: 78/182,441 in association with the same kind of wares. **Proposed** Use in CANADA on wares.

MARCHANDISES: Faucheuses rotatives remorquées par tracteur. **Date** de priorité de production: 06 novembre 2002, pays: ÉTATS-UNIS D'AMÉRIQUE, demande no: 78/182,441 en liaison avec le même genre de marchandises. **Emploi** projeté au CANADA en liaison avec les marchandises.

1,172,860. 2003/03/27. JOHNSON & JOHNSON a legal entity, One Johnson & Johnson Plaza, New Brunswick, New Jersey, 08933-7001, UNITED STATES OF AMERICA **Representative for Service/Représentant pour Signification:** BAKER MCLACHLEN, 112 KENT STREET, SUITE 2001, P.O. BOX 2780, STATION D, OTTAWA, ONTARIO, K1P5W8

RISPERDAL EASITAB

WARES: Pharmaceutical, namely, an antipsychotic. **Proposed** Use in CANADA on wares.

MARCHANDISES: Produit pharmaceutique, nommément un médicament antipsychotique. **Emploi** projeté au CANADA en liaison avec les marchandises.

1,172,974. 2003/03/27. RELIZON CANADA INC., 1570 Ampère Street, Boucherville, QUEBEC, J4B7L4 **Representative for Service/Représentant pour Signification:** OGILVY RENAULT, 1981 MCGILL COLLEGE AVENUE, SUITE 1600, MONTREAL, QUEBEC, H3A2Y3

LASERITE

WARES: Printed goods namely, self-mailers and envelopes therefor. **Proposed** Use in CANADA on wares.

MARCHANDISES: Imprimés, nommément cartes-réponse et enveloppes connexes. **Emploi** projeté au CANADA en liaison avec les marchandises.

1,172,977. 2003/03/27. Costas Ataliotis and David Wolinsky, a partnership, 251 Saulteaux Crescent, Winnipeg, MANITOBA, R3J3C7 **Representative for Service/Représentant pour Signification:** RIDOUT & MAYBEE LLP, 19TH FLOOR, 150 METCALFE STREET, OTTAWA, ONTARIO, K2P1P1

GREEN GATES

SERVICES: Training programs for chefs; restaurant services. **Proposed** Use in CANADA on services.

SERVICES: Programmes de formation pour chefs; services de restauration. **Emploi** projeté au CANADA en liaison avec les services.

1,173,060. 2003/03/31. BAINS ULTRA INC., 956, chemin Oliver, Saint-Nicolas, QUÉBEC, G7A2N1 **Representative for Service/Représentant pour Signification:** OGILVY RENAULT, 500, GRANDE-ALLÉE EST, BUREAU 520, QUÉBEC, QUÉBEC, G1R2J7

INHOUSESPA

MARCHANDISES: Bains thérapeutiques et douches thérapeutiques. **Emploi** projeté au CANADA en liaison avec les marchandises.

WARES: Therapeutic baths and therapeutic showers. **Proposed** Use in CANADA on wares.

1,173,121. 2003/04/08. CONSTRUCCIONES METALICAS COMANSA, S.A., Poligono Industrial de Areta, 31620 Huarte-Pamplona, Navarra, SPAIN **Representative for Service/ Représentant pour Signification:** ROBIC, 55 ST-JACQUES, MONTRÉAL, QUEBEC, H2Y3X2

LINDEN-COMANSA

WARES: Cranes and elevating work platforms. **Used** in CANADA since at least as early as April 2001 on wares.

MARCHANDISES: Grues et plates-formes élévatrices. **Employée** au CANADA depuis au moins aussi tôt que avril 2001 en liaison avec les marchandises.

1,173,133. 2003/04/08. Simmons I.P. Inc., c/o Goodman & Goodman, 250 Yonge Street, Suite 2400, Box 24, Toronto, Ontario, M5B 2M6, CANADA **Representative for Service/ Représentant pour Signification:** BERESKIN & PARR, BOX 401, 40 KING STREET WEST, TORONTO, ONTARIO, M5H3Y2

LivingRight

WARES: Mattresses, box springs, mattress foundations, adjustable beds and remote controls for adjustable beds. **Proposed** Use in CANADA on wares.

MARCHANDISES: Matelas, sommiers à ressorts, bases de matelas, lits réglables et télécommandes pour lits ajustables. **Emploi** projeté au CANADA en liaison avec les marchandises.

1,173,138. 2003/04/08. EnviroTankers Inc., 2500, 10104 - 103 Avenue, Edmonton, ALBERTA, T5J1V3 **Representative for Service/Représentant pour Signification:** NORMAN J.K. BISHOP, (BISHOP & MCKENZIE LLP), 2500 BELL TOWER, 10104 - 103 AVENUE, EDMONTON, ALBERTA, T5J1V3

ENVIROTANKERS

WARES: Tanker Trailers. **Proposed** Use in CANADA on wares.

MARCHANDISES: Tanker remorques. **Emploi** projeté au CANADA en liaison avec les marchandises.

1,173,152. 2003/03/31. FIAT AUTO S.p.A., Corso Giovanni Agnelli 200, 10135 Torino, ITALY **Representative for Service/ Représentant pour Signification:** OGILVY RENAULT, 1981 MCGILL COLLEGE AVENUE, SUITE 1600, MONTREAL, QUEBEC, H3A2Y3

GIULIETTA

WARES: Automobiles. **Proposed** Use in CANADA on wares.

MARCHANDISES: Automobiles. **Emploi** projeté au CANADA en liaison avec les marchandises.

1,173,153. 2003/03/31. FIAT AUTO S.p.A., Corso Giovanni Agnelli 200, 10135 Torino, ITALY **Representative for Service/ Représentant pour Signification:** OGILVY RENAULT, 1981 MCGILL COLLEGE AVENUE, SUITE 1600, MONTREAL, QUEBEC, H3A2Y3

GIULIA

WARES: Automobiles. **Proposed** Use in CANADA on wares.

MARCHANDISES: Automobiles. **Emploi** projeté au CANADA en liaison avec les marchandises.

1,173,160. 2003/03/31. ZENITH INTERNATIONAL S.A., Billodes 34, Le Locle, SUISSE **Representative for Service/ Représentant pour Signification:** ROBIC, 55 ST-JACQUES, MONTRÉAL, QUÉBEC, H2Y3X2

ZENITH ELITE

MARCHANDISES: Precious stones; jewel cases of precious metals, necklaces of precious metals and imitations thereof; chains of precious metals and imitations thereof; bracelets of precious metals and imitations thereof; earrings of precious metals and imitations thereof; rings of precious metals and imitations thereof; brooches of precious metals and imitations thereof; pendants of precious metals and imitations thereof; breastpins of precious metals and imitations thereof; cufflinks of precious metals and imitations thereof; tie pins of precious metals and imitations thereof; horological instruments and chronometric instruments, namely: watches, wrist-watches, straps for wrist watches, watchcases, travel clocks, clocks and parts thereof; watch movements; chronometers; cases for clocks. **Date** de priorité de production: 03 octobre 2002, pays: SUISSE, demande no: 507 831 en liaison avec le même genre de marchandises. **Employée:** SUISSE en liaison avec les marchandises. **Enregistrée** dans ou pour SUISSE le 27 février 2003 sous le No. 507831 en liaison avec les marchandises.

WARES: Pierres précieuses; étuis à bijoux en métaux précieux, colliers en métaux précieux et imitations connexes; chaînes en métaux précieux et imitations connexes; bracelets en métaux précieux et imitations connexes; boucles d'oreilles en métaux précieux et imitations connexes; bagues en métaux précieux et imitations connexes; broches en métaux précieux et imitations connexes; pendentifs en métaux précieux et imitations connexes; épinglettes à poitrine en métaux précieux et imitations connexes; boutons de manchettes en métaux précieux et imitations connexes; épingles à cravate en métaux précieux et imitations connexes; instruments d'horlogerie et instruments de chronométrage, nommément : montres, montres-bracelets, bracelets pour montres-bracelets, écrins de montre, réveils de voyage, horloges et pièces connexes; mouvements d'horlogerie; chronomètres; étuis pour horloges. **Priority** Filing Date: October 03, 2002, Country: SWITZERLAND, Application No: 507 831 in association with the same kind of wares. **Used** in SWITZERLAND on wares. **Registered** in or for SWITZERLAND on February 27, 2003 under No. 507831 on wares.

1,173,166. 2003/03/31. Thane Stenner, #408-1688 152nd Street, Surrey, BRITISH COLUMBIA, V4A4N2 **Representative for Service/Représentant pour Signification:** C. ANTHONY WILSON, 1260 - 1188 WEST GEORGIA STREET, VANCOUVER, BRITISH COLUMBIA, V6E4A2

THE MILLIONAIRE'S BLINDSPOT

WARES: Publications, namely newsletters pertaining to financial planning. **SERVICES:** Financial planning services. **Proposed Use** in CANADA on wares and on services.

MARCHANDISES: Publications, nommément bulletins traitant de planification financière. **SERVICES:** Services de planification financière. **Emploi** projeté au CANADA en liaison avec les marchandises et en liaison avec les services.

1,173,182. 2003/04/01. Advanced Ingredients, Inc., a California corporation, 331 Capitola Avenue, Suite F, Capitola, California 95010, UNITED STATES OF AMERICA **Representative for Service/Représentant pour Signification:** PERLEY-ROBERTSON, HILL & MCDUGALL LLP, 90 RUE SPARKS STREET, 4TH FLOOR, OTTAWA, ONTARIO, K1P1E2

MOISTURELOK

WARES: (1) Ingredient used in bakery goods to enhance moisture and extend shelf life. (2) Ingredient used in the treatment of meat and meat products to enhance moisture retention and extend shelf life. **Used** in CANADA since at least as early as January 26, 2001 on wares (1); November 05, 2002 on wares (2).

MARCHANDISES: (1) Ingrédient utilisé dans les produits de boulangerie pour accroître l'humidité et prolonger la durée de conservation. (2) Ingrédient pour le traitement de la viande et des produits de viande destiné à augmenter le taux de rétention de l'humidité et à prolonger la durée de vie de ces produits. **Employée** au CANADA depuis au moins aussi tôt que le 26 janvier 2001 en liaison avec les marchandises (1); 05 novembre 2002 en liaison avec les marchandises (2).

1,173,263. 2003/04/01. LANCÔME PARFUMS ET BEAUTÉ & CIE Société en nom collectif, 29, rue du Faubourg Saint-Honoré, 75008 PARIS, FRANCE **Representative for Service/Représentant pour Signification:** ROBIC, 55 ST-JACQUES, MONTRÉAL, QUÉBEC, H2Y3X2

URBAN EVE

MARCHANDISES: (1) Cosmétiques, nommément: laits, crèmes, gels, huiles et poudres pour le visage, le corps et les mains. (2) Produits de maquillage, nommément: poudres compactes, crèmes teintées et fonds de teint, crèmes et fards à joues, à paupières et pour les yeux, crayons à usage cosmétique, mascaras, eye-liners, rouge et brillants à lèvres, vernis à ongles. **Emploi** projeté au CANADA en liaison avec les marchandises.

WARES: (1) Cosmetics, namely : milks, creams, gels, oils and powders for the face, body and hands. (2) Make-up products, namely: compact powders, coloured creams and make-up foundations, face creams and blushes, eye shadow and eye make-up, make-up pencils, mascaras, eyeliners, rouge and lip gloss, nail polish. **Proposed Use** in CANADA on wares.

1,173,264. 2003/04/01. LES PRODUCTIONS D'ACCESSOIRES MOD-ATOOUT INC., 555, rue Chabanel ouest, Suite M-05, Montréal, QUÉBEC, H2N2H7 **Representative for Service/Représentant pour Signification:** ROBIC, 55 ST-JACQUES, MONTRÉAL, QUÉBEC, H2Y3X2

EMBELLIE

MARCHANDISES: Accessoires de vêtements, nommément: sacs à main, ceintures, foulards, gants, bérêts, chapeaux, chaussettes, bas et parapluies; articles de bijouterie, nommément: boucles d'oreilles, colliers, bracelets et broches; accessoires pour les cheveux, nommément: barrettes et serre-têtes. **Emploi** projeté au CANADA en liaison avec les marchandises.

WARES: Clothing accessories, namely: hand bags, belts, scarves, gloves, berets, hats, socks, hose and umbrellas; jewellery items, namely: earrings, necklaces, bracelets and brooches; accessories for the hair, namely: barrettes and headbands. **Proposed Use** in CANADA on wares.

1,173,285. 2003/04/01. KABUSHIKI KAISHA SONY COMPUTER ENTERTAINMENT ALSO TRADING AS SONY COMPUTER ENTERTAINMENT INC., 1-1, AKASAKA 7-CHOME, MINATOKU, TOKYO, JAPAN **Representative for Service/Représentant pour Signification:** MCFADDEN, FINCHAM, 225 METCALFE STREET, SUITE 606, OTTAWA, ONTARIO, K2P1P9

APE ESCAPE

WARES: Playing cards; trading cards; calendars; post cards; game instruction manuals; comic books; strategy guide book featuring video game; board games; game cards; toy action figures; dolls; stuffed toys; jigsaw puzzles. **Proposed Use** in CANADA on wares.

MARCHANDISES: Cartes à jouer; cartes à échanger; calendriers; cartes postales; manuels d'instructions pour jeux; bandes dessinées; guides de stratégie pour jeux vidéo; jeux de table; cartes à jouer; figurines articulées; poupées; jouets rembourrés; casse-tête. **Emploi** projeté au CANADA en liaison avec les marchandises.

1,173,293. 2003/04/02. L'UNION CANADIENNE, COMPAGNIE D'ASSURANCES, 2475, boul. Laurier, Sillery, QUÉBEC, G1T1C4
Representative for Service/Représentant pour Signification: LINE VEZINA, 2475, BOUL. LAURIER, SILLERY, QUÉBEC, G1T1C4



SERVICES: Assurances (services d'assurances). **Emploi projeté** au CANADA en liaison avec les services.

SERVICES: Insurance (insurance services). **Proposed Use** in CANADA on services.

1,173,303. 2003/04/02. Metro-Goldwyn-Mayer Studios Inc., 2500 Broadway Street, Santa Monica, California 90404-3061, UNITED STATES OF AMERICA **Representative for Service/ Représentant pour Signification:** GOWLING LAFLEUR HENDERSON LLP, SUITE 2600, 160 ELGIN STREET, P.O. BOX 466, STATION D, OTTAWA, ONTARIO, K1P1C3

PLATOON

WARES: Magnetically encoded computer game programs; computer software for multimedia and interactive computer games contained on cassettes, cartridges, tapes and CD ROMs; video and computer game cassettes and cartridges adapted for use with television receivers; computer hardware and software for multimedia and interactive computer games; computer game cartridges, cassettes, programs and tapes. **Used** in CANADA since at least as early as November 01, 2002 on wares.

MARCHANDISES: Ludiciels à codage magnétique; logiciels pour magnétique; logiciels de jeux multimédia et interactif pour ordinateurs enregistrés sur cassettes, cartouches, bandes et CD-ROM; cassettes et cartouches de jeux vidéo et de jeux d'ordinateur adaptées pour utilisation avec des téléviseurs; matériel informatique et logiciels pour jeux d'ordinateur multimédia et interactifs; cartouches, cassettes, programmes et bandes contenant des jeux d'ordinateur. **Employée** au CANADA depuis au moins aussi tôt que le 01 novembre 2002 en liaison avec les marchandises.

1,173,329. 2003/04/02. 1061852 ONTARIO LIMITED, TRADING AS CANADA PAWN - THE MONEY LENT PEOPLE, 25 John Street, Mississauga, ONTARIO, L5A1Y5

CANADIAN PAWN

The right to the exclusive use of the words CANADIAN and PAWN is disclaimed apart from the trade-mark.

WARES: GOLD JEWELLERY AND DIAMONDS, TELEVISIONS, DIGITAL VIDEO DISK (DVD) PLAYER AND RECORDERS, TAPE PLAYERS AND RECORDERS, COMPACT DISK PLAYERS, AM/FM RADIO RECEIVERS, AMPLIFIERS, AUDIO SPEAKERS, COMPUTERS (DESK TOP, LAP TOP, NOTE BOOK), COMPUTER PRINTERS, MICROWAVE OVENS, GUITARS, TRUMPETS, FLUTES, SAXOPHONES, TROMBONES, DRUMS, RANGE-FINDER CAMERAS, SINGLE LENS REFLEX CAMERAS, DIGITAL CAMERA, CAMERA LENSES, CAMERA FLASHES. **SERVICES:** MONEY LENDING AND STORAGE. **Used** in CANADA since June 20, 1998 on wares and on services.

Le droit à l'usage exclusif des mots CANADIAN et PAWN en dehors de la marque de commerce n'est pas accordé.

MARCHANDISES: Bijoux en or et diamants, téléviseurs, lecteurs et graveurs de DVD, lecteurs et enregistreurs de bande, lecteurs de disque compact, récepteurs radio AM/FM, amplificateurs, haut-parleurs, ordinateurs (ordinateurs personnels, ordinateurs portables et ordinateurs de poche), imprimantes, fours à micro-ondes, guitares, trompettes, flûtes, saxophones, trombones, tambours, appareils-photo à télémètre, appareils-photo réflex mono-objectif, appareils-photo numériques, lentilles d'appareils-photo, lampes-éclair. **SERVICES:** Prêts d'argent et entreposage. **Employée** au CANADA depuis 20 juin 1998 en liaison avec les marchandises et en liaison avec les services.

1,173,330. 2003/04/02. 1061852 ONTARIO LIMITED, TRADING AS CANADA PAWN - THE MONEY LENT PEOPLE, 25 John Street, Mississauga, ONTARIO, L5A1Y5

PAWN CANADA

The right to the exclusive use of the words PAWN and CANADA is disclaimed apart from the trade-mark.

WARES: GOLD JEWELLERY AND DIAMONDS, TELEVISIONS, DIGITAL VIDEO DISK (DVD) PLAYER AND RECORDERS, TAPE PLAYERS AND RECORDERS, COMPACT DISK PLAYERS, AM/FM RADIO RECEIVERS, AMPLIFIERS, AUDIO SPEAKERS, COMPUTERS (DESK TOP, LAP TOP, NOTE BOOK), COMPUTER PRINTERS, MICROWAVE OVENS, GUITARS, TRUMPETS, FLUTES, SAXOPHONES, TROMBONES, DRUMS, RANGE-FINDER CAMERAS, SINGLE LENS REFLEX CAMERAS, DIGITAL CAMERA, CAMERA LENSES, CAMERA FLASHES. **SERVICES:** MONEY LENDING AND STORAGE. **Used** in CANADA since June 20, 1998 on wares and on services.

Le droit à l'usage exclusif des mots PAWN et CANADA en dehors de la marque de commerce n'est pas accordé.

MARCHANDISES: Bijoux en or et diamants, téléviseurs, lecteurs et graveurs de DVD, lecteurs et enregistreurs de bande, lecteurs de disque compact, récepteurs radio AM/FM, amplificateurs, haut-parleurs, ordinateurs (ordinateurs personnels, ordinateurs portables et ordinateurs de poche), imprimantes, fours à micro-ondes, guitares, trompettes, flûtes, saxophones, trombones, tambours, appareils-photo à télémètre, appareils-photo réflex mono-objectif, appareils-photo numériques, lentilles d'appareils-photo, lampes-éclair. **SERVICES:** Prêts d'argent et entreposage. **Employée** au CANADA depuis 20 juin 1998 en liaison avec les marchandises et en liaison avec les services.

1,173,341. 2003/04/02. Medi-Dose, Inc., 1785 Stout Drive, Warwick, Pennsylvania 18974-6101, UNITED STATES OF AMERICA **Representative for Service/Représentant pour Signification:** RIDOUT & MAYBEE LLP, ONE QUEEN STREET EAST, SUITE 2400, TORONTO, ONTARIO, M5C3B1

MINI-MEDI-CUP

WARES: Aseptic blister cup kit for packaging medicaments. **Priority** Filing Date: January 06, 2003, Country: UNITED STATES OF AMERICA, Application No: 76/480,808 in association with the same kind of wares. **Proposed** Use in CANADA on wares.

MARCHANDISES: Ensemble d'emballage coque aseptique pour le conditionnement des médicaments. **Date** de priorité de production: 06 janvier 2003, pays: ÉTATS-UNIS D'AMÉRIQUE, demande no: 76/480,808 en liaison avec le même genre de marchandises. **Emploi** projeté au CANADA en liaison avec les marchandises.

1,173,450. 2003/04/04. THE GOODYEAR TIRE & RUBBER COMPANY, 1144 East Market Street, Akron, Ohio 44316-0001, UNITED STATES OF AMERICA **Representative for Service/Représentant pour Signification:** ROBIN M. HUNTER, (GOODYEAR CANADA INC.), ATTN: LAW DEPARTMENT, 450 KIPLING AVENUE, ETOBICOKE, ONTARIO, M8Z5E1

G443

WARES: Tires. **Proposed** Use in CANADA on wares.

MARCHANDISES: Pneus. **Emploi** projeté au CANADA en liaison avec les marchandises.

1,173,585. 2003/04/11. Terasen Inc., 1111 West Georgia Street, Vancouver, BRITISH COLUMBIA, V6E4M4 **Representative for Service/Représentant pour Signification:** ROGER A. C. KUYPERS, (FASKEN MARTINEAU DUMOULIN LLP), 2100 - 1075 WEST GEORGIA STREET, VANCOUVER, BRITISH COLUMBIA, V6E3G2



WARES: (1) Natural gas; compressed natural gas; natural gas and propane gas for domestic, commercial and industrial purposes; natural gas and propane gas equipment and accessories, namely lines, fittings, filters, valves, regulators, meters, gauges and compressors; electric, gas and fluid flow metering equipment. (2) Oil products, namely crude oil. (3) Energy monitoring devices, namely gas and water meters and automatic meter readers. (4) Energy, water and sewer supplies namely, pipes, valves, fittings, water meters, hydrants, irrigation, pumps. **SERVICES:** (1) Carrying on the business of pipe line transportation of crude oil and refined petrol products. (2) Carrying on the business of oil development. (3) Transmission and transportation of natural gas and propane gas to residential, commercial and industrial users; installation, operation and servicing of pipes, valves, meters, compressors and other means for supplying natural gas and propane gas to residential, commercial and industrial users; installation and servicing of natural gas and propane gas fired appliances and equipment namely boilers, burners, clothes dryers, deep fat fryers, furnaces, fireplaces, space heaters, pool heaters, patio heaters, spa heaters, water heaters, hot plates and griddles, incinerators, ovens, ranges, gas barbecues and lights; installation and servicing of accessories for gas fired appliances and equipment, namely automatic burner ignition and safety shut-off devices, combination controls, connectors, drip tubes, draft hoods, pressure regulators, quick-disconnect devices, thermostats, and valves; financial services namely financing purchase and rental contracts for the aforesaid merchandise and equipment, including installation costs; home energy services, namely retailing, installing and servicing of electric, propane, natural gas and oil appliances; retail sale and installation of emergency safety equipment and devices; warranty and inspection services, namely warranty and inspection services for natural gas, propane gas, oil and electric appliances; retrofit services, namely retailing and installing thermal windows and insulation; energy audit services, namely providing advice on energy-related modifications; energy monitoring and reporting services, namely providing natural gas, propane gas, oil and electricity consumption and costs information to customers. (4) Financial services namely financing purchase and retail contracts for merchandise and equipment, including installation costs. (5) Meter reading services, namely remote reading of electric, water and gas meters; data transmission services using two way pager devices. (6) Energy monitoring and reporting services; namely providing consumption, emission, performance and cost information to consumers with respect to natural gas and other fuels; energy brokerage services, namely securing and/or buying natural gas on behalf of consumers; compression and transportation of natural gas to consumers; namely commercial and non-commercial users; financial services namely financing of purchase and rental contracts for natural gas merchandise and equipment used in motor vehicles; advertising the wares and services of others through the medium of a newsletter. (7) Entertainment and educational services in the nature of cooking shows for television broadcasts and also broadcast via a global communications network. (8) The supply of natural gas to residential users. (9) Home energy services, namely retailing, installing and servicing of electric, propane, natural gas and oil appliances; assurance related services, namely warranty, inspection and referral services for electric, propane, natural gas

and oil appliances; rental and leasing services, namely renting and leasing electric, propane natural gas and oil appliances; home energy retrofitting services, namely retailing and installing thermal windows and insulation; energy monitoring and reporting services, namely providing oil, propane, natural gas and electricity consumption and costs information to customers; energy audit services and related consulting services, namely providing advice on energy-related modifications for the home; home renovation services, namely designing and performing structural renovations for the home; financial services, namely offering customers financing to enrol for services or to purchase products. (10) Repair services for gas and fluid meters; remanufacturing, calibration, verification and reverification services for gas and fluid meters; meter maintenance services; technical support services and consultation services in the area of metering equipment and measurement technologies. (11) Operation of a business dealing in sale, distribution and service of waterworks, sewer, irrigation and energy products and systems namely, hot tapping, HDPE fusion, leak detection, meter installation and management, fire hydrant maintenance, pressure/backflow testing, energy systems, pump maintenance. **Used** in CANADA since January 02, 2003 on services (1). **Proposed** Use in CANADA on wares and on services (2), (3), (4), (5), (6), (7), (8), (9), (10), (11).

MARCHANDISES: (1) Gaz naturel; gaz naturel comprimé; gaz naturel et gaz propane pour utilisation domestique, commerciale et industrielle; équipement et accessoires pour gaz naturel et gaz propane, nommément lignes, accessoires, filtres, soupapes, régulateurs, compteurs, jauges et compresseurs; équipement de mesure de débit de fluide, de gaz et d'électricité. (2) Produits pétroliers, nommément pétrole brut. (3) Dispositifs de contrôle d'énergie, nommément compteurs d'eau et de gaz et relevés automatiques de compteurs. (4) Fournitures pour les secteurs de l'énergie, de l'eau et des eaux d'égout, nommément tuyaux, appareils de robinetterie, raccords, compteurs d'eau, prises d'eau irrigation, pompes. **SERVICES:** (1) Services de transport de pétrole brut et de produits pétroliers raffinés. (2) Services de mise en valeur de ressources pétrolières. (3) Envois et transport de gaz naturel et de gaz propane à destination d'utilisateurs des secteurs résidentiels, commerciaux et industriels; installation, exploitation et entretien de tuyaux, robinets, compteurs, compresseurs et autres moyens de fournir du gaz naturel et du gaz propane à des utilisateurs des secteurs résidentiels, commerciaux et industriels; installation et entretien d'appareils et équipement fonctionnant au gaz naturel et au gaz propane, nommément chaudières, brûleurs, sècheuses, friteuses, générateurs d'air chaud, foyers, radiateurs indépendants, chauffe-eau pour piscines, appareils de chauffage de patio, appareils de chauffage de bain tourbillon, chauffe-eau, plaques chauffantes et plaques à frire, incinérateurs, fours, cuisinières, barbecues au gaz et lampes; installation et entretien d'accessoires pour appareils et équipement fonctionnant au gaz naturel et au gaz propane, nommément dispositif d'allumage automatique et d'extinction de sécurité de brûleurs, commandes de combinaison, connecteurs, tubes de purge, hottes de tirage, régulateurs de pression, dispositifs à démontage rapide, thermostats et robinets; services financiers, nommément financement de contrats d'achat et de location contrats pour les marchandises et équipement susnommés, y compris les coûts d'installation; services liés à l'énergie domestique, nommément

vente au détail, installation et réparation d'appareils fonctionnant à l'électricité, au gaz propane, au gaz naturel et au mazout; vente au détail et installation d'appareils et dispositifs de sécurité; services de garantie et d'inspection, nommément services de garantie et d'inspection d'appareils fonctionnant au gaz naturel, au gaz propane, au mazout et à l'électricité; services de modernisation, nommément vente au détail et installation de fenêtres à vitrage isolant et de matériaux isolants; services de vérification liés à l'énergie, nommément fourniture de conseils sur les modifications permettant d'économiser de l'énergie; services de surveillance et de rapport liés à l'énergie, nommément fourniture à des clients de renseignements sur la consommation et les coûts liés au gaz naturel, au gaz propane, au mazout et à l'électricité. (4) Services financiers, nommément financement de contrats d'achat et de vente au détail de marchandise et d'équipement, y compris coûts d'installation. (5) Services de lecture de compteurs, nommément lecture à distance de compteurs de gaz, d'eau et d'électricité; services de transmission de données au moyen de dispositifs téléavertisseurs bidirectionnels. (6) Fourniture de services de surveillance et de comptes rendus ayant trait à l'énergie, nommément fourniture d'information aux consommateurs en ce qui concerne la consommation, l'émission, le rendement et les coûts du gaz naturel et d'autres combustibles; services de courtage énergétique, nommément obtention et/ou achat de gaz naturel pour le compte des consommateurs; compression et transport de gaz naturel jusqu'au lieu de consommation, nommément pour les utilisateurs commerciaux et autres, services financiers, nommément financement de contrats d'achat et de location d'appareils et d'équipement utilisés dans les véhicules automobiles; publicité des marchandises et services de tiers au moyen d'un bulletin. (7) Services éducatifs et de divertissement sous forme d'émissions de cuisine pour télédiffusion ainsi que diffusion sur un réseau de télécommunications mondial. (8) Fourniture de gaz naturel aux utilisateurs du marché résidentiel. (9) Services dans le domaine de l'énergie domestique, nommément vente au détail, installation et réparation d'appareils fonctionnant à l'électricité, au propane, au gaz naturel et au mazout; services liés aux assurances, nommément services de garantie, d'inspection et de référence appareils fonctionnant à l'électricité, au propane, au gaz naturel et au mazout; services de location et de crédit-bail, nommément location et crédit-bail d'appareils fonctionnant à l'électricité, au propane, au gaz naturel et au mazout; services de modernisation dans le domaine de l'énergie domestique, nommément vente au détail et installation de fenêtres à vitrage isolant et de matériaux isolants; services de surveillance et de rapport dans le domaine de l'énergie, nommément fourniture à des clients de renseignements sur la consommation et les coûts du mazout, du propane, du gaz naturel et de l'électricité; services de vérification et de conseil dans le domaine de l'énergie, nommément services de conseil sur les modifications à apporter aux habitations pour économiser de l'énergie; services de rénovations d'habitations, nommément conception et travaux de rénovation d'habitations; services financiers, nommément offre à des clients de moyens de financer des programmes d'entretien ou l'acquisition de produits. (10) Services de réparation de compteurs à gaz et à fluides; services de remise à neuf, d'étalonnage, de vérification et de contre-vérification de compteurs à gaz et à fluides; services d'entretien de

compteurs; services de soutien technique et services de conseil dans le domaine des appareils de comptage et de la métrologie. (11) Exploitation d'une entreprise spécialisée dans la vente, la distribution et l'entretien de produits et systèmes dans le domaine de l'eau, des égouts, de l'irrigation et de l'énergie, nommément produits pour piquage à vif, fusion au PEhd, détection des fuites, installation et gestion des compteurs, entretien des bouches d'incendie, essais sous pression/de retour, systèmes énergétiques et entretien de pompes. **Employée** au CANADA depuis 02 janvier 2003 en liaison avec les services (1). **Emploi** projeté au CANADA en liaison avec les marchandises et en liaison avec les services (2), (3), (4), (5), (6), (7), (8), (9), (10), (11).

1,173,586. 2003/04/11. Terasen Inc., 1111 West Georgia Street, Vancouver, BRITISH COLUMBIA, V6E4M4 **Representative for Service/Représentant pour Signification:** ROGER A. C. KUYPERS, (FASKEN MARTINEAU DUMOULIN LLP), 2100 - 1075 WEST GEORGIA STREET, VANCOUVER, BRITISH COLUMBIA, V6E3G2



WARES: (1) Natural gas; compressed natural gas; natural gas and propane gas for domestic, commercial and industrial purposes; natural gas and propane gas equipment and accessories, namely lines, fittings, filters, valves, regulators, meters, gauges and compressors; electric, gas and fluid flow metering equipment. (2) Oil products, namely crude oil. (3) Energy monitoring devices, namely gas and water meters and automatic meter readers. (4) Energy, water and sewer supplies namely, pipes, valves, fittings, water meters, hydrants, irrigation, pumps. **SERVICES:** (1) Carrying on the business of pipe line transportation of crude oil and refined petrol products. (2) Carrying on the business of oil development. (3) Transmission and transportation of natural gas and propane gas to residential, commercial and industrial users; installation, operation and servicing of pipes, valves, meters, compressors and other means for supplying natural gas and propane gas to residential, commercial and industrial users; installation and servicing of natural gas and propane gas fired appliances and equipment namely boilers, burners, clothes dryers, deep fat fryers, furnaces, fireplaces, space heaters, pool heaters, patio heaters, spa heaters, water heaters, hot plates and griddles, incinerators, ovens, ranges, gas barbecues and lights; installation and servicing of accessories for gas fired appliances and equipment, namely automatic burner ignition and safety shut-off devices, combination controls, connectors, drip tubes, draft hoods, pressure regulators, quick-disconnect devices, thermostats, and valves; financial services namely financing purchase and rental contracts for the aforesaid merchandise and equipment, including installation costs; home energy services, namely retailing, installing and servicing of electric, propane, natural gas and oil appliances; retail sale and installation of emergency safety

equipment and devices; warranty and inspection services, namely warranty and inspection services for natural gas, propane gas, oil and electric appliances; retrofit services, namely retailing and installing thermal windows and insulation; energy audit services, namely providing advice on energy-related modifications; energy monitoring and reporting services, namely providing natural gas, propane gas, oil and electricity consumption and costs information to customers. (4) Financial services namely financing purchase and retail contracts for merchandise and equipment, including installation costs. (5) Meter reading services, namely remote reading of electric, water and gas meters; data transmission services using two way pager devices. (6) Energy monitoring and reporting services; namely providing consumption, emission, performance and cost information to consumers with respect to natural gas and other fuels; energy brokerage services, namely securing and/or buying natural gas on behalf of consumers; compression and transportation of natural gas to consumers; namely commercial and non-commercial users; financial services namely financing of purchase and rental contracts for natural gas merchandise and equipment used in motor vehicles; advertising the wares and services of others through the medium of a newsletter. (7) Entertainment and educational services in the nature of cooking shows for television broadcasts and also broadcast via a global communications network. (8) The supply of natural gas to residential users. (9) Home energy services, namely retailing, installing and servicing of electric, propane, natural gas and oil appliances; assurance related services, namely warranty, inspection and referral services for electric, propane, natural gas and oil appliances; rental and leasing services, namely renting and leasing electric, propane natural gas and oil appliances; home energy retrofitting services, namely retailing and installing thermal windows and insulation; energy monitoring and reporting services, namely providing oil, propane, natural gas and electricity consumption and costs information to customers; energy audit services and related consulting services, namely providing advice on energy-related modifications for the home; home renovation services, namely designing and performing structural renovations for the home; financial services, namely offering customers financing to enrol for services or to purchase products. (10) Repair services for gas and fluid meters; remanufacturing, calibration, verification and reverification services for gas and fluid meters; meter maintenance services; technical support services and consultation services in the area of metering equipment and measurement technologies. (11) Operation of a business dealing in sale, distribution and service of waterworks, sewer, irrigation and energy products and systems namely, hot tapping, HDPE fusion, leak detection, meter installation and management, fire hydrant maintenance, pressure/backflow testing, energy systems, pump maintenance. **Used** in CANADA since January 02, 2003 on services (1). **Proposed Use** in CANADA on wares and on services (2), (3), (4), (5), (6), (7), (8), (9), (10), (11).

MARCHANDISES: (1) Gaz naturel; gaz naturel comprimé; gaz naturel et gaz propane pour utilisation domestique, commerciale et industrielle; équipement et accessoires pour gaz naturel et gaz propane, nommément lignes, accessoires, filtres, soupapes, régulateurs, compteurs, jauges et compresseurs; équipement de mesure de débit de fluide, de gaz et d'électricité. (2) Produits pétroliers, nommément pétrole brut. (3) Dispositifs de contrôle

d'énergie, nommément compteurs d'eau et de gaz et relevés automatiques de compteurs. (4) Fournitures pour les secteurs de l'énergie, de l'eau et des eaux d'égout, nommément tuyaux, appareils de robinetterie, raccords, compteurs d'eau, prises d'eau irrigation, pompes. **SERVICES:** (1) Services de transport de pétrole brut et de produits pétroliers raffinés. (2) Services de mise en valeur de ressources pétrolières. (3) Envois et transport de gaz naturel et de gaz propane à destination d'utilisateurs des secteurs résidentiels, commerciaux et industriels; installation, exploitation et entretien de tuyaux, robinets, compteurs, compresseurs et autres moyens de fournir du gaz naturel et du gaz propane à des utilisateurs des secteurs résidentiels, commerciaux et industriels; installation et entretien d'appareils et équipement fonctionnant au gaz naturel et au gaz propane, nommément chaudières, brûleurs, sécheuses, friteuses, générateurs d'air chaud, foyers, radiateurs indépendants, chauffe-eau pour piscines, appareils de chauffage de patio, appareils de chauffage de bain tourbillon, chauffe-eau, plaques chauffantes et plaques à frire, incinérateurs, fours, cuisinières, barbecues au gaz et lampes; installation et entretien d'accessoires pour appareils et équipement fonctionnant au gaz naturel et au gaz propane, nommément dispositif d'allumage automatique et d'extinction de sécurité de brûleurs, commandes de combinaison, connecteurs, tubes de purge, hottes de tirage, régulateurs de pression, dispositifs à démontage rapide, thermostats et robinets; services financiers, nommément financement de contrats d'achat et de location contrats pour les marchandises et équipement susnommés, y compris les coûts d'installation; services liés à l'énergie domestique, nommément vente au détail, installation et réparation d'appareils fonctionnant à l'électricité, au gaz propane, au gaz naturel et au mazout; vente au détail et installation d'appareils et dispositifs de sécurité; services de garantie et d'inspection, nommément services de garantie et d'inspection d'appareils fonctionnant au gaz naturel, au gaz propane, au mazout et à l'électricité; services de modernisation, nommément vente au détail et installation de fenêtres à vitrage isolant et de matériaux isolants; services de vérification liés à l'énergie, nommément fourniture de conseils sur les modifications permettant d'économiser de l'énergie; services de surveillance et de rapport liés à l'énergie, nommément fourniture à des clients de renseignements sur la consommation et les coûts liés au gaz naturel, au gaz propane, au mazout et à l'électricité. (4) Services financiers, nommément financement de contrats d'achat et de vente au détail de marchandise et d'équipement, y compris coûts d'installation. (5) Services de lecture de compteurs, nommément lecture à distance de compteurs de gaz, d'eau et d'électricité; services de transmission de données au moyen de dispositifs téléavertisseurs bidirectionnels. (6) Fourniture de services de surveillance et de comptes rendus ayant trait à l'énergie, nommément fourniture d'information aux consommateurs en ce qui concerne la consommation, l'émission, le rendement et les coûts du gaz naturel et d'autres combustibles; services de courtage énergétique, nommément obtention et/ou achat de gaz naturel pour le compte des consommateurs; compression et transport de gaz naturel jusqu'au lieu de consommation, nommément pour les utilisateurs commerciaux et autres, services financiers, nommément financement de contrats d'achat et de location d'appareils et d'équipement utilisés dans les véhicules automobiles; publicité des marchandises et services de tiers au

moyen d'un bulletin. (7) Services éducatifs et de divertissement sous forme d'émissions de cuisine pour télédiffusion ainsi que diffusion sur un réseau de télécommunications mondial. (8) Fourniture de gaz naturel aux utilisateurs du marché résidentiel. (9) Services dans le domaine de l'énergie domestique, nommément vente au détail, installation et réparation d'appareils fonctionnant à l'électricité, au propane, au gaz naturel et au mazout; services liés aux assurances, nommément services de garantie, d'inspection et de référence appareils fonctionnant à l'électricité, au propane, au gaz naturel et au mazout; services de location et de crédit-bail, nommément location et crédit-bail d'appareils fonctionnant à l'électricité, au propane, au gaz naturel et au mazout; services de modernisation dans le domaine de l'énergie domestique, nommément vente au détail et installation de fenêtres à vitrage isolant et de matériaux isolants; services de surveillance et de rapport dans le domaine de l'énergie, nommément fourniture à des clients de renseignements sur la consommation et les coûts du mazout, du propane, du gaz naturel et de l'électricité; services de vérification et de conseil dans le domaine de l'énergie, nommément services de conseil sur les modifications à apporter aux habitations pour économiser de l'énergie; services de rénovations d'habitations, nommément conception et travaux de rénovation d'habitations; services financiers, nommément offre à des clients de moyens de financer des programmes d'entretien ou l'acquisition de produits. (10) Services de réparation de compteurs à gaz et à fluides; services de remise à neuf, d'étalonnage, de vérification et de contre-vérification de compteurs à gaz et à fluides; services d'entretien de compteurs; services de soutien technique et services de conseil dans le domaine des appareils de comptage et de la métrologie. (11) Exploitation d'une entreprise spécialisée dans la vente, la distribution et l'entretien de produits et systèmes dans le domaine de l'eau, des égouts, de l'irrigation et de l'énergie, nommément produits pour piquage à vif, fusion au PEhd, détection des fuites, installation et gestion des compteurs, entretien des bouches d'incendie, essais sous pression/de retour, systèmes énergétiques et entretien de pompes. **Employée** au CANADA depuis 02 janvier 2003 en liaison avec les services (1). **Emploi** projeté au CANADA en liaison avec les marchandises et en liaison avec les services (2), (3), (4), (5), (6), (7), (8), (9), (10), (11).

1,173,595. 2003/04/14. Acco World Corporation, 300 Tower Parkway, Lincolnshire, IL, 60069, UNITED STATES OF AMERICA **Representative for Service/Représentant pour Signification:** BERESKIN & PARR, BOX 401, 40 KING STREET WEST, TORONTO, ONTARIO, M5H3Y2

WORKSTYLE WITH A DIFFERENCE

WARES: Binders, file folders, expanding folders, index tabs, ledgers, record books, report covers, notebooks and storage boxes. **Priority** Filing Date: April 10, 2003, Country: UNITED STATES OF AMERICA, Application No: 78/236,116 in association with the same kind of wares. **Proposed** Use in CANADA on wares.

MARCHANDISES: Reliures, chemises de classement, classeurs expansibles, onglets, grands livres, livres d'inscription, protège-documents, cahiers et boîtes de rangement. **Date** de priorité de production: 10 avril 2003, pays: ÉTATS-UNIS D'AMÉRIQUE, demande no: 78/236,116 en liaison avec le même genre de marchandises. **Emploi** projeté au CANADA en liaison avec les marchandises.

1,173,597. 2003/04/01. Everpure, Inc., 660 Blackhawk Drive, Westmont, Illinois, 60559-9005, UNITED STATES OF AMERICA **Representative for Service/Représentant pour Signification:** FRASER MILNER CASGRAIN LLP, 99 BANK STREET, SUITE 1420, OTTAWA, ONTARIO, K1P1H4

EVERPURE AUTH₂ORITY

WARES: Marketing and promotional print materials for commercial water treatment products, namely, menus, coasters, brochures, table and hanging displays. **SERVICES:** Technical service and support with respect to commercial water treatment products. **Proposed** Use in CANADA on wares and on services.

MARCHANDISES: Publications imprimées de commercialisation et de promotion pour produits commerciaux de traitement de l'eau, notamment menus, dessous de verres, brochures, présentoirs de table et pannonneaux à accrocher. **SERVICES:** Service technique et soutien ayant trait à des produits de traitement de l'eau à usage commercial. **Emploi** projeté au CANADA en liaison avec les marchandises et en liaison avec les services.

1,173,606. 2003/04/01. Knorr-Naehrmittel Aktiengesellschaft, CH-8240 Thayngen, SWITZERLAND **Representative for Service/Représentant pour Signification:** UNILEVER CANADA INC., OFFICE OF THE GENERAL COUNSEL, 160 BLOOR STREET EAST, SUITE 1500, TORONTO, ONTARIO, M4W3R2

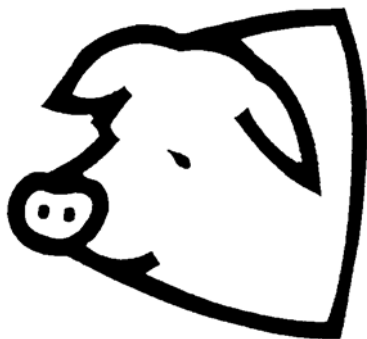

WARES: Bouillon mix. **Used** in CANADA since at least as early as October 2001 on wares.

MARCHANDISES: Préparation à bouillon. **Employée** au CANADA depuis au moins aussi tôt que octobre 2001 en liaison avec les marchandises.

1,173,608. 2003/04/01. Knorr-Naehrmittel Aktiengesellschaft, CH-8240 Thayngen, SWITZERLAND **Representative for Service/Représentant pour Signification:** UNILEVER CANADA INC., OFFICE OF THE GENERAL COUNSEL, 160 BLOOR STREET EAST, SUITE 1500, TORONTO, ONTARIO, M4W3R2



WARES: Bouillon mix. **Used** in CANADA since at least as early as November 2001 on wares.

MARCHANDISES: Préparation à bouillon. **Employée** au CANADA depuis au moins aussi tôt que novembre 2001 en liaison avec les marchandises.

1,173,621. 2003/04/02. TEST RITE INTERNATIONAL CO., LTD., 8th Floor, No. 270, Sec 4 Chung Hsiao E. Road, Taipei, Taiwan, REPUBLIC OF KOREA **Representative for Service/Représentant pour Signification:** FETHERSTONHAUGH & CO., SUITE 900, 55 METCALFE STREET, P.O. BOX 2999, STATION D, OTTAWA, ONTARIO, K1P5Y6

Kingston

WARES: Bedroom and dining room furniture, office furniture, tables, chairs, beds, sofas, divans, chests of drawers, dressing tables, mattresses, furniture shelves, magazine and hat racks, screens (furniture), plate racks, sideboards, cupboards, umbrellas stands, flower stands (furniture), writing desks, filing cabinets, cots, cushions, coat stands, coat hangers, clothes hooks (not of metal), clothes pegs, mirrors, picture frames, non-electrical fans for personal use, ladders (not of metal), containers for household and kitchen use, flower baskets, picnic baskets, sewing baskets, waste paper baskets. **Proposed** Use in CANADA on wares.

MARCHANDISES: Mobilier de chambre à coucher et de salle à manger, meubles de bureau, tables, chaises, lits, canapés, divans, meubles à tiroirs, tables à langer, matelas, rayons, porte-revues et porte-chapeaux, paravents (meubles), paniers à assiettes, bahuts, armoires, porte-parapluies, supports pour fleurs (meubles), secrétaires, classeurs, lits portatifs, coussins,

portemanteaux, cintres, crochets à linge (non métalliques), pinces à linge, miroirs, cadres, éventails personnels, échelles (non métalliques), contenants pour la maison et la cuisine, corbeilles à fleurs, paniers à pique-nique, paniers à couture, corbeilles à papier. **Emploi** projeté au CANADA en liaison avec les marchandises.

1,173,623. 2003/04/02. EPIC School (a legal entity), 27 Castlefield Avenue, Toronto, ONTARIO, M4R1G3 **Representative for Service/Représentant pour Signification:** FRASER MILNER CASGRAIN LLP, 99 BANK STREET, SUITE 1420, OTTAWA, ONTARIO, K1P1H4

E.P.I.C. SCHOOL

The right to the exclusive use of the word SCHOOL is disclaimed apart from the trade-mark.

SERVICES: Educational services namely preschool and primary school education. **Used** in CANADA since at least as early as September 1999 on services.

Le droit à l'usage exclusif du mot SCHOOL en dehors de la marque de commerce n'est pas accordé.

SERVICES: Services éducatifs, notamment éducation préscolaire et élémentaire. **Employée** au CANADA depuis au moins aussi tôt que septembre 1999 en liaison avec les services.

1,173,705. 2003/04/04. SALLY BEAUTY INTERNATIONAL, INC. (a Delaware Corporation), 3900 Morse Street, Denton, Texas 76208, UNITED STATES OF AMERICA **Representative for Service/Représentant pour Signification:** GOWLING LAFLEUR HENDERSON LLP, SUITE 2600, 160 ELGIN STREET, P.O. BOX 466, STATION D, OTTAWA, ONTARIO, K1P1C3

END GAME

WARES: Hair care preparations. **Proposed** Use in CANADA on wares.

MARCHANDISES: Produits capillaires. **Emploi** projeté au CANADA en liaison avec les marchandises.

1,173,706. 2003/04/04. SALLY BEAUTY INTERNATIONAL, INC. (a Delaware Corporation), 3900 Morse Street, Denton, Texas 76208, UNITED STATES OF AMERICA **Representative for Service/Représentant pour Signification:** GOWLING LAFLEUR HENDERSON LLP, SUITE 2600, 160 ELGIN STREET, P.O. BOX 466, STATION D, OTTAWA, ONTARIO, K1P1C3

EMERGENCY SERVICE

WARES: Hair care preparations. **Proposed** Use in CANADA on wares.

MARCHANDISES: Produits capillaires. **Emploi** projeté au CANADA en liaison avec les marchandises.

1,173,711. 2003/04/04. SALLY BEAUTY INTERNATIONAL, INC. (a Delaware Corporation), 3900 Morse Street, Denton, Texas 76208, UNITED STATES OF AMERICA **Representative for Service/Représentant pour Signification:** GOWLING LAFLEUR HENDERSON LLP, SUITE 2600, 160 ELGIN STREET, P.O. BOX 466, STATION D, OTTAWA, ONTARIO, K1P1C3

CRANKED UP

WARES: Hair care preparations. **Proposed** Use in CANADA on wares.

MARCHANDISES: Produits capillaires. **Emploi** projeté au CANADA en liaison avec les marchandises.

1,173,716. 2003/04/04. SALLY BEAUTY INTERNATIONAL, INC. (a Delaware Corporation), 3900 Morse Street, Denton, Texas 76208, UNITED STATES OF AMERICA **Representative for Service/Représentant pour Signification:** GOWLING LAFLEUR HENDERSON LLP, SUITE 2600, 160 ELGIN STREET, P.O. BOX 466, STATION D, OTTAWA, ONTARIO, K1P1C3

BULB HEAD

WARES: Hair care preparations. **Proposed** Use in CANADA on wares.

MARCHANDISES: Produits capillaires. **Emploi** projeté au CANADA en liaison avec les marchandises.

1,173,717. 2003/04/04. SALLY BEAUTY INTERNATIONAL, INC. (a Delaware Corporation), 3900 Morse Street, Denton, Texas 76208, UNITED STATES OF AMERICA **Representative for Service/Représentant pour Signification:** GOWLING LAFLEUR HENDERSON LLP, SUITE 2600, 160 ELGIN STREET, P.O. BOX 466, STATION D, OTTAWA, ONTARIO, K1P1C3

BEACH HEAD

WARES: Hair care preparations. **Proposed** Use in CANADA on wares.

MARCHANDISES: Produits capillaires. **Emploi** projeté au CANADA en liaison avec les marchandises.

1,173,734. 2003/04/04. WATSON WYATT & COMPANY, 1717 H Street, NW, Washington, DC 20006, UNITED STATES OF AMERICA **Representative for Service/Représentant pour Signification:** BLAKE, CASSELS & GRAYDON LLP, INTELLECTUAL PROPERTY GROUP, BOX 25, COMMERCE COURT WEST, 28TH FLOOR, TORONTO, ONTARIO, M5L1A9

PENSIONCONNECTION

SERVICES: Pension administration services. **Proposed** Use in CANADA on services.

SERVICES: Services d'administration des régimes de pension. **Emploi** projeté au CANADA en liaison avec les services.

1,173,735. 2003/04/04. WATSON WYATT & COMPANY, 1717 H Street, NW, Washington, DC 20006, UNITED STATES OF AMERICA **Representative for Service/Représentant pour Signification:** BLAKE, CASSELS & GRAYDON LLP, INTELLECTUAL PROPERTY GROUP, BOX 25, COMMERCE COURT WEST, 28TH FLOOR, TORONTO, ONTARIO, M5L1A9

CONNEXIONRETRAITE

SERVICES: Pension administration services. **Proposed** Use in CANADA on services.

SERVICES: Services d'administration des régimes de pension. **Emploi** projeté au CANADA en liaison avec les services.

1,173,736. 2003/04/04. COMPUTER TALK TECHNOLOGY INC., Suite 310, The Parkway Centre, 225 East Beaver Creek Road, Richmond Hill, ONTARIO, L4B3P4 **Representative for Service/Représentant pour Signification:** BLAKE, CASSELS & GRAYDON LLP, INTELLECTUAL PROPERTY GROUP, BOX 25, COMMERCE COURT WEST, 28TH FLOOR, TORONTO, ONTARIO, M5L1A9

SAY MY NAME

WARES: Computer software for creating customized interactive voice response and interactive facsimile response applications.

SERVICES: Computer software development services; technology training services; customized consulting services relating to technology. **Used** in CANADA since at least as early as October 2002 on services. **Proposed** Use in CANADA on wares.

MARCHANDISES: Logiciels pour la création de réponses vocales interactives personnalisées et d'applications de réponses interactives par télécopie. **SERVICES:** Services d'élaboration de logiciels; services de formation technique; services de conseil spécialisé en technologie. **Employée** au CANADA depuis au moins aussi tôt que octobre 2002 en liaison avec les services. **Emploi** projeté au CANADA en liaison avec les marchandises.

1,173,737. 2003/04/04. COMPUTER TALK TECHNOLOGY INC., Suite 310, The Parkway Centre, 225 East Beaver Creek Road, Richmond Hill, ONTARIO, L4B3P4 **Representative for Service/Représentant pour Signification:** BLAKE, CASSELS & GRAYDON LLP, INTELLECTUAL PROPERTY GROUP, BOX 25, COMMERCE COURT WEST, 28TH FLOOR, TORONTO, ONTARIO, M5L1A9

QUEUE NO MORE

WARES: Computer software for creating customized interactive voice response and interactive facsimile response applications. **Proposed** Use in CANADA on wares.

MARCHANDISES: Logiciels pour la création de réponses vocales interactives personnalisées et d'applications de réponses interactives par télécopie. **Emploi** projeté au CANADA en liaison avec les marchandises.

1,173,738. 2003/04/04. CP Ships Limited, 62 - 65 Trafalgar Square, London, WC2N 5DY, UNITED KINGDOM **Representative for Service/Représentant pour Signification:** MCCARTHY TETRAULT LLP, SUITE 4700, TORONTO DOMINION BANK TOWER, TORONTO-DOMINION CENTRE, TORONTO, ONTARIO, M5K1E6

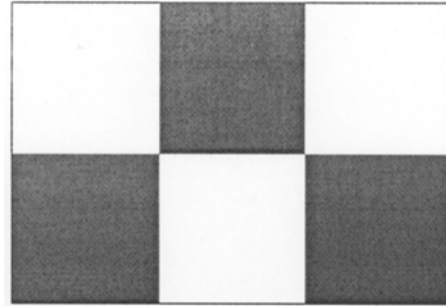

Colour is claimed as a feature of the trade-mark: The three shaded squares (upper middle, bottom left and bottom right) are red. The three remaining squares (upper left, upper right and bottom middle) are white.

SERVICES: (1) Transportation of goods by ships. (2) Operation of marine terminals. **Used** in CANADA since at least as early as 1923 on services.

La couleur est revendiquée comme une caractéristique de la marque de commerce : Les trois carrés hachurés (partie supérieure du milieu, partie inférieure gauche et partie inférieure droite) sont en rouge. Les trois autres carrés (partie supérieure gauche, partie supérieure droite et partie inférieure du milieu) sont en blanc.

SERVICES: (1) Transport de marchandises par bateaux. (2) Exploitation de terminaux portuaires. **Employée** au CANADA depuis au moins aussi tôt que 1923 en liaison avec les services.

1,173,767. 2003/04/04. LUCKY YEH INTERNATIONAL LTD., 5F, Intercontinental Plaza, 94, Granville Road, Tsimshatsui East, Kowloon, Hong Kong, **Representative for Service/Représentant pour Signification:** MACRAE & CO., P.O. BOX 806, STATION B, 222 SOMERSET STREET WEST, SUITE 600, OTTAWA, ONTARIO, K1P5T4

MODERN PRINCESS

WARES: Children's clothing, namely costumes for girls, young girl's costume accessories namely, shoes, wings, tiaras, purse, jewelry, party favors in the nature of small toys, costumes for use in roll playing games, masquerade costumes, masquerade costumes and masks sold in connection therewith, toys, plastic tea sets, champagne. **Proposed** Use in CANADA on wares.

MARCHANDISES: Vêtements pour enfants, nommément : déguisements pour filles, accessoires de déguisement pour fillettes, nommément : chaussures, ailes, diadèmes, bourses, bijoux, cotillons en forme de petits jouets, déguisements pour jeux de rôle, déguisements pour mascarade et masques assortis, jouets, services à thé en plastique, champagne. **Emploi** projeté au CANADA en liaison avec les marchandises.

1,173,769. 2003/04/04. ARGUS REGENT R, LTD., P.O. Box 166, Idabel, Oklahoma 74745, UNITED STATES OF AMERICA **Representative for Service/Représentant pour Signification:** KIRBY EADES GALE BAKER, BOX 3432, STATION D, OTTAWA, ONTARIO, K1P6N9

JUNK YARD DOG

WARES: Wheels for vehicles and solid rubber tires for vehicles. **Used** in CANADA since at least as early as May 05, 1988 on wares. **Priority** Filing Date: October 25, 2002, Country: UNITED STATES OF AMERICA, Application No: 76473022 in association with the same kind of wares.

MARCHANDISES: Roues pour véhicules et pneus pleins pour véhicules. **Employée** au CANADA depuis au moins aussi tôt que le 05 mai 1988 en liaison avec les marchandises. **Date** de priorité de production: 25 octobre 2002, pays: ÉTATS-UNIS D'AMÉRIQUE, demande no: 76473022 en liaison avec le même genre de marchandises.

1,173,771. 2003/04/04. Xerox Corporation, 800 Long Ridge Road, Stamford, Connecticut 06904, UNITED STATES OF AMERICA **Representative for Service/Représentant pour Signification:** MCCARTHY TETRAULT LLP, SUITE 4700, TORONTO DOMINION BANK TOWER, TORONTO-DOMINION CENTRE, TORONTO, ONTARIO, M5K1E6

THINK WIDER

WARES: Printers. **Proposed** Use in CANADA on wares.

MARCHANDISES: Imprimantes. **Emploi** projeté au CANADA en liaison avec les marchandises.

1,173,773. 2003/04/04. Pizza Delight Corporation Ltd., 331 Elmwood Drive, P.O. Box 23070, Moncton, NEW BRUNSWICK, E1A6S8 **Representative for Service/Représentant pour Signification:** MCINNES COOPER, 655 MAIN STREET, 3RD FLOOR, PO BOX 1368, MONCTON, NEW BRUNSWICK, E1C8T6

STIR-BAKE

WARES: (1) Prepared entrees consisting primarily of chicken, vegetables and rice. (2) Prepared entrees consisting primarily of beef, vegetables and rice. (3) Prepared entrees consisting primarily of vegetables and rice. (4) Prepared entrees consisting primarily of seafood, vegetables and rice. (5) Merchandise used in the operation of restaurants, take-outs and meal delivery, namely, delivery boxes, stickers, wrappings, folders, balloons, matches, badges, pins, buttons, pens, invoices, sales, slips, menus, place mats, napkins, banners and flyers. **SERVICES:** Restaurant services, take-out services, and meal delivery services. **Proposed** Use in CANADA on wares and on services.

MARCHANDISES: (1) Plats de résistance cuisinés comprenant principalement du poulet, des légumes et du riz. (2) Plats de résistance cuisinés comprenant principalement du boeuf, des légumes et du riz. (3) Plats de résistance cuisinés comprenant principalement des légumes et du riz. (4) Plats de résistance cuisinés comprenant principalement des fruits de mer, des légumes et du riz. (5) Marchandise utilisée pour exploiter des restaurants et des services de mets à emporter ou à livrer, nommément boîtes de livraison, autocollants, pellicules d'emballage, chemises, ballons, allumettes, insignes, épingles, macarons, stylos, factures, documents de vente, fiches, menus, napperons, serviettes de table, bannières et prospectus. **SERVICES:** Services de restauration, services de mets à emporter, et services de livraison de mets. **Emploi** projeté au CANADA en liaison avec les marchandises et en liaison avec les services.

1,173,779. 2003/04/04. FAISAL EJAZ, 3166 Dundas St. West, Toronto, ONTARIO, M6P2A1 **Representative for Service/Représentant pour Signification:** M.A. NOOR, 5915 LESLIE STREET, SUITE 206, WILLOWDALE, ONTARIO, M2H1J8

TG

11

WARES: Purses, wallets, belts, jackets, pants, shirts, skirts, shorts, gloves, T-shirts, tank tops, scarves, knitted apparel sweaters, hosiery, sweaters, shoes, jewellery. **Proposed** Use in CANADA on wares.

MARCHANDISES: Bourses, portefeuilles, ceintures, vestes, pantalons, chemises, jupes, shorts, gants, tee-shirts, débardeurs, foulards, chandails tricotés habillés, bonneterie, chandails, chaussures, bijoux. **Emploi** projeté au CANADA en liaison avec les marchandises.

1,173,784. 2003/04/07. Nielsen & Bainbridge LLC (a Delaware limited liability corporation), 40 Eisenhower Drive, Paramus, New Jersey 07653, UNITED STATES OF AMERICA **Representative for Service/Représentant pour Signification:** GOWLING LAFLEUR HENDERSON LLP, SUITE 2600, 160 ELGIN STREET, P.O. BOX 466, STATION D, OTTAWA, ONTARIO, K1P1C3

SPEEDMOUNT

WARES: Foam board, mounting board and matting board. **Used** in CANADA since at least as early as September 2000 on wares.

MARCHANDISES: Panneaux en mousse, panneaux de montage et panneaux d'encadrement. **Employée** au CANADA depuis au moins aussi tôt que septembre 2000 en liaison avec les marchandises.

1,173,785. 2003/04/07. Nielsen & Bainbridge LLC (a Delaware limited liability corporation), 40 Eisenhower Drive, Paramus, New Jersey 07653, UNITED STATES OF AMERICA **Representative for Service/Représentant pour Signification:** GOWLING LAFLEUR HENDERSON LLP, SUITE 2600, 160 ELGIN STREET, P.O. BOX 466, STATION D, OTTAWA, ONTARIO, K1P1C3

BEVELACCENTS

WARES: Foam board, mounting board and fillets (paper molding). **Used** in CANADA since at least as early as March 2000 on wares.

MARCHANDISES: Panneau en mousse, panneau de montage et congés de raccordement (moulage de papier). **Employée** au CANADA depuis au moins aussi tôt que mars 2000 en liaison avec les marchandises.

1,173,789. 2003/04/07. SALLY BEAUTY INTERNATIONAL, INC. (a Delaware Corporation), 3900 Morse Street, Denton, Texas 76208, UNITED STATES OF AMERICA **Representative for Service/Représentant pour Signification:** GOWLING LAFLEUR HENDERSON LLP, SUITE 2600, 160 ELGIN STREET, P.O. BOX 466, STATION D, OTTAWA, ONTARIO, K1P1C3

FUNKY GUNK

WARES: Hair care preparations. **Proposed** Use in CANADA on wares.

MARCHANDISES: Produits capillaires. **Emploi** projeté au CANADA en liaison avec les marchandises.

1,173,790. 2003/04/07. SALLY BEAUTY INTERNATIONAL, INC. (a Delaware Corporation), 3900 Morse Street, Denton, Texas 76208, UNITED STATES OF AMERICA **Representative for Service/Représentant pour Signification:** GOWLING LAFLEUR HENDERSON LLP, SUITE 2600, 160 ELGIN STREET, P.O. BOX 466, STATION D, OTTAWA, ONTARIO, K1P1C3

GELIGNITE

WARES: Hair care preparations. **Proposed** Use in CANADA on wares.

MARCHANDISES: Produits capillaires. **Emploi** projeté au CANADA en liaison avec les marchandises.

1,173,801. 2003/04/07. SALLY BEAUTY INTERNATIONAL, INC. (a Delaware Corporation), 3900 Morse Street, Denton, Texas 76208, UNITED STATES OF AMERICA **Representative for Service/Représentant pour Signification:** GOWLING LAFLEUR HENDERSON LLP, SUITE 2600, 160 ELGIN STREET, P.O. BOX 466, STATION D, OTTAWA, ONTARIO, K1P1C3

FLIPPED OUT

WARES: Hair care preparations. **Proposed** Use in CANADA on wares.

MARCHANDISES: Produits capillaires. **Emploi** projeté au CANADA en liaison avec les marchandises.

1,173,817. 2003/04/07. Efficas Inc., 893 North Warson Road, St Louis, Missouri 63141, UNITED STATES OF AMERICA **Representative for Service/Représentant pour Signification:** OSLER, HOSKIN & HARCOURT LLP, SUITE 1500, 50 O'CONNOR STREET, OTTAWA, ONTARIO, K1P6L2

EFFICAS

SERVICES: Operation of a business engaged in the development and distribution of food additives, food ingredients and dietary supplements. **Proposed** Use in CANADA on services.

SERVICES: Exploitation d'une entreprise spécialisée dans l'élaboration et la distribution d'additifs alimentaires, d'ingrédients alimentaires et de suppléments alimentaires. **Emploi** projeté au CANADA en liaison avec les services.

1,173,818. 2003/04/07. COMBE INCORPORATED, 1101 Westchester Avenue, White Plains, New York 10604, UNITED STATES OF AMERICA **Representative for Service/Représentant pour Signification:** OSLER, HOSKIN & HARCOURT LLP, SUITE 1500, 50 O'CONNOR STREET, OTTAWA, ONTARIO, K1P6L2

ODOR-EATERS

WARES: Cat litter; deodorizers and deodorizing preparations being components of cat litter. **Proposed** Use in CANADA on wares.

Applicant is owner of registration No(s). TMA232,399

MARCHANDISES: Litière pour chats; désodorisants et préparations désodorisantes étant des composants de litière pour chats. **Emploi** projeté au CANADA en liaison avec les marchandises.

Le requérant est le propriétaire de l'enregistrement No(s). TMA232,399

1,173,819. 2003/04/07. COMBE INCORPORATED, 1101 Westchester Avenue, White Plains, New York 10604, UNITED STATES OF AMERICA **Representative for Service/ Représentant pour Signification:** OSLER, HOSKIN & HARCOURT LLP, SUITE 1500, 50 O'CONNOR STREET, OTTAWA, ONTARIO, K1P6L2



WARES: Cat litter; deodorizers and deodorizing preparations being components of cat litter. **Proposed** Use in CANADA on wares.

Applicant is owner of registration No(s). TMA232,399

MARCHANDISES: Litière pour chats; désodorisants et préparations désodorisantes étant des composants de litière pour chats. **Emploi** projeté au CANADA en liaison avec les marchandises.

Le requérant est le propriétaire de l'enregistrement No(s). TMA232,399

1,173,984. 2003/04/08. SALLY BEAUTY INTERNATIONAL, INC. (a Delaware Corporation), 3900 Morse Street, Denton, Texas 76208, UNITED STATES OF AMERICA **Representative for Service/Représentant pour Signification:** GOWLING LAFLEUR HENDERSON LLP, SUITE 2600, 160 ELGIN STREET, P.O. BOX 466, STATION D, OTTAWA, ONTARIO, K1P1C3

NEW IMAGE

WARES: Hair care preparations. **Proposed** Use in CANADA on wares.

MARCHANDISES: Produits capillaires. **Emploi** projeté au CANADA en liaison avec les marchandises.

1,173,988. 2003/04/08. SALLY BEAUTY INTERNATIONAL, INC. (a Delaware Corporation), 3900 Morse Street, Denton, Texas 76208, UNITED STATES OF AMERICA **Representative for Service/Représentant pour Signification:** GOWLING LAFLEUR HENDERSON LLP, SUITE 2600, 160 ELGIN STREET, P.O. BOX 466, STATION D, OTTAWA, ONTARIO, K1P1C3

NAIL INSURANCE

The right to the exclusive use of the word NAIL is disclaimed apart from the trade-mark.

WARES: (1) Nail treatments; namely hardeners, enamel sealers, fingernail creams and fingernail oils. (2) Nail fungus treatment preparations. **Proposed** Use in CANADA on wares.

Le droit à l'usage exclusif du mot NAIL en dehors de la marque de commerce n'est pas accordé.

MARCHANDISES: (1) Traitements des ongles, notamment durcisseurs, émail bouche-pores, crèmes à ongles et huiles à ongles. (2) Préparations antifongiques pour les ongles. **Emploi** projeté au CANADA en liaison avec les marchandises.

1,173,989. 2003/04/08. SALLY BEAUTY INTERNATIONAL, INC. (a Delaware Corporation), 3900 Morse Street, Denton, Texas 76208, UNITED STATES OF AMERICA **Representative for Service/Représentant pour Signification:** GOWLING LAFLEUR HENDERSON LLP, SUITE 2600, 160 ELGIN STREET, P.O. BOX 466, STATION D, OTTAWA, ONTARIO, K1P1C3

NAIL LIFE

The right to the exclusive use of the word NAIL is disclaimed apart from the trade-mark.

WARES: Nail care preparations. **Proposed** Use in CANADA on wares.

Le droit à l'usage exclusif du mot NAIL en dehors de la marque de commerce n'est pas accordé.

MARCHANDISES: Préparations pour le soin des ongles. **Emploi** projeté au CANADA en liaison avec les marchandises.

1,173,994. 2003/04/08. SALLY BEAUTY INTERNATIONAL, INC. (a Delaware Corporation), 3900 Morse Street, Denton, Texas 76208, UNITED STATES OF AMERICA **Representative for Service/Représentant pour Signification:** GOWLING LAFLEUR HENDERSON LLP, SUITE 2600, 160 ELGIN STREET, P.O. BOX 466, STATION D, OTTAWA, ONTARIO, K1P1C3

LAST CALL

WARES: Hair care preparations. **Proposed** Use in CANADA on wares.

MARCHANDISES: Produits capillaires. **Emploi** projeté au CANADA en liaison avec les marchandises.

1,174,151. 2003/04/15. General Electric Company, 1 River Road, Schenectady, New York 12345, UNITED STATES OF AMERICA **Representative for Service/Représentant pour Signification:** CRAIG WILSON AND COMPANY, 2570 MATHESON BLVD. EAST, SUITE 211, MISSISSAUGA, ONTARIO, L4W4Z3

MAXIRAY

WARES: X-ray generating tubes, inserts and housings therefor, **Proposed** Use in CANADA on wares.

MARCHANDISES: Tubes générateurs de rayons X, avec leurs boîtiers et accessoires. **Emploi** projeté au CANADA en liaison avec les marchandises.

1,174,161. 2003/04/15. Nevada Bob's Golf and Tennis (1985)Inc., 4900 Uplands Drive, Kamloops, BRITISH COLUMBIA, V2C6S9 **Representative for Service/ Représentant pour Signification:** SUSAN M. BELIVEAU, 2 - 3302 30TH AVENUE, VERNON, BRITISH COLUMBIA, V1T2C8

ZOOM

WARES: Golf clubs. **Used** in CANADA since at least as early as March 15, 2003 on wares.

MARCHANDISES: Bâtons de golf. **Employée** au CANADA depuis au moins aussi tôt que le 15 mars 2003 en liaison avec les marchandises.

1,174,268. 2003/04/22. Magnetsigns Advertising Inc., 4802 - 50 Avenue, Camrose, ALBERTA, T4V0R9

SAY IT ... CURBSIDE

WARES: signage, namely portable and permanent advertising signs. **SERVICES:** franchises, namely the sale of rights under licence agreements to operate a business renting portable and permanent advertising signs together with training and supervision in the operation of such business. **Used** in CANADA since March 15, 2003 on wares and on services.

MARCHANDISES: Panneaux, nommément affiches publicitaires portatives et permanentes. **SERVICES:** Franchises, nommément la vente de droits, régie par des accords de licence, concernant l'exploitation d'une entreprise de location d'enseignes publicitaires portatives et permanentes, ainsi que la formation du personnel et la surveillance de ce type d'entreprise. **Employée** au CANADA depuis 15 mars 2003 en liaison avec les marchandises et en liaison avec les services.

1,174,269. 2003/04/22. Magnetsigns Advertising Inc., 4802 - 50 Avenue, Camrose, ALBERTA, T4V0R9

'I' CATCHING SIGNAGE SYSTEMS

The right to the exclusive use of the words SIGNAGE SYSTEMS is disclaimed apart from the trade-mark.

WARES: signage, namely portable and permanent advertising signs. **SERVICES:** franchising, namely the sale of rights under licence agreements to operate a business renting portable and permanent advertising signs together with training and supervision in the operation of such business. **Used** in CANADA since February 01, 1996 on wares and on services.

Le droit à l'usage exclusif des mots SIGNAGE SYSTEMS en dehors de la marque de commerce n'est pas accordé.

MARCHANDISES: Panneaux, nommément affiches publicitaires portatives et permanentes. **SERVICES:** Franchisage, nommément la vente de droits, régie par des accords de licence, concernant l'exploitation d'une entreprise de location d'enseignes publicitaires portatives et permanentes, ainsi que la formation du personnel et la surveillance de ce type d'entreprise. **Employée** au CANADA depuis 01 février 1996 en liaison avec les marchandises et en liaison avec les services.

1,174,270. 2003/04/22. Magnetsigns Advertising Inc., 4802 - 50 Avenue, Camrose, ALBERTA, T4V0R9

WE'VE GONE FROM LINES TO DESIGNS

The right to the exclusive use of the words LINES and DESIGNS is disclaimed apart from the trade-mark.

WARES: signage, namely portable and permanent advertising signs. **SERVICES:** franchises, namely the sale of rights under licence agreements to operate a business renting portable and permanent advertising signs together with training and supervision in the operation of such business. **Used** in CANADA since February 01, 1996 on wares and on services.

Le droit à l'usage exclusif des mots LINES et DESIGNS en dehors de la marque de commerce n'est pas accordé.

MARCHANDISES: Panneaux, nommément affiches publicitaires portatives et permanentes. **SERVICES:** Franchises, nommément la vente de droits, régie par des accords de licence, concernant l'exploitation d'une entreprise de location d'enseignes publicitaires portatives et permanentes, ainsi que la formation du personnel et la surveillance de ce type d'entreprise. **Employée** au CANADA depuis 01 février 1996 en liaison avec les marchandises et en liaison avec les services.

1,174,271. 2003/04/22. Magnetsigns Advertising Inc., 4802 - 50 Avenue, Camrose, ALBERTA, T4V0R9

MASTER MAGNETSIGN

The right to the exclusive use of the words MASTER and MAGNETSIGN is disclaimed apart from the trade-mark.

WARES: signage, namely portable and permanent advertising signs. **SERVICES:** franchises, namely the sale of rights under licence agreements to operate a business renting portable and permanent advertising signs together with training and supervision in the operation of such business. **Used** in CANADA since April 11, 2003 on wares and on services.

Le droit à l'usage exclusif des mots MASTER et MAGNETSIGN en dehors de la marque de commerce n'est pas accordé.

MARCHANDISES: Panneaux, nommément affiches publicitaires portatives et permanentes. **SERVICES:** Franchises, nommément la vente de droits, régie par des accords de license, concernant l'exploitation d'une entreprise de location d'enseignes publicitaires portatives et permanentes, ainsi que la formation du personnel et la surveillance de ce type d'entreprise. **Employée** au CANADA depuis 11 avril 2003 en liaison avec les marchandises et en liaison avec les services.

1,174,272. 2003/04/22. Magnetsigns Advertising Inc., 4802 - 50 Avenue, Camrose, ALBERTA, T4V0R9

MINI MAGNETSIGN

The right to the exclusive use of the words MINI and MAGNETSIGN is disclaimed apart from the trade-mark.

WARES: Signage, namely portable and permanent advertising signs. **SERVICES:** Franchising, namely the sale of rights under licence agreements to operate a business renting portable and permanent advertising signs together with training and supervision in the operation of such business. **Used** in CANADA since December 15, 2002 on wares and on services.

Le droit à l'usage exclusif des mots MINI et MAGNETSIGN en dehors de la marque de commerce n'est pas accordé.

MARCHANDISES: Panneaux, nommément affiches publicitaires portatives et permanentes. **SERVICES:** Franchisement, nommément la vente de droits, régie par des accords de license, concernant l'exploitation d'une entreprise de location d'enseignes publicitaires portatives et permanentes, ainsi que la formation du personnel et la surveillance de ce type d'entreprise. **Employée** au CANADA depuis 15 décembre 2002 en liaison avec les marchandises et en liaison avec les services.

1,174,277. 2003/04/22. Magnetsigns Advertising Inc., 4802 - 50 Avenue, Camrose, ALBERTA, T4V0R9

MIGHTY MAGNETSIGN

The right to the exclusive use of the words MIGHTY and MAGNETSIGN is disclaimed apart from the trade-mark.

WARES: Signage, namely portable and permanent advertising signs. **SERVICES:** (1) Franchises, namely the sale of rights under licence agreements to operate a business renting portable and permanent advertising signs together with training and supervision in the operation of such business. (2) Sign rentals, namely the rental of portable and permanent advertising signs. **Used** in CANADA since April 11, 2003 on wares and on services.

Le droit à l'usage exclusif des mots MIGHTY et MAGNETSIGN en dehors de la marque de commerce n'est pas accordé.

MARCHANDISES: Panneaux, nommément affiches publicitaires portatives et permanentes. **SERVICES:** (1) Franchises, nommément la vente de droits, régie par des accords de license, concernant l'exploitation d'une entreprise de location d'enseignes publicitaires portatives et permanentes, ainsi que la formation du personnel et la surveillance de ce type d'entreprise. (2) Location d'enseignes, nommément location d'enseignes publicitaires portatives et permanentes. **Employée** au CANADA depuis 11 avril 2003 en liaison avec les marchandises et en liaison avec les services.

1,174,279. 2003/04/22. Magnetsigns Advertising Inc., 4802 - 50 Avenue, Camrose, ALBERTA, T4V0R9

MURAL MAGNETSIGN

The right to the exclusive use of the words MURAL and MAGNETSIGN is disclaimed apart from the trade-mark.

WARES: Signage, namely portable and permanent advertising signs. **SERVICES:** (1) Franchising, namely the sale of rights under licence agreements to operate a business renting portable and permanent advertising signs together with training and supervision in the operation of such business. (2) Sign rentals, namely the rental of portable and permanent advertising signs. **Used** in CANADA since April 11, 2003 on wares and on services.

Le droit à l'usage exclusif des mots MURAL et MAGNETSIGN en dehors de la marque de commerce n'est pas accordé.

MARCHANDISES: Panneaux, nommément affiches publicitaires portatives et permanentes. **SERVICES:** (1) Franchisement, nommément la vente de droits, régie par des accords de license, concernant l'exploitation d'une entreprise de location d'enseignes publicitaires portatives et permanentes, ainsi que la formation du personnel et la surveillance de ce type d'entreprise. (2) Location d'enseignes, nommément location d'enseignes publicitaires portatives et permanentes. **Employée** au CANADA depuis 11 avril 2003 en liaison avec les marchandises et en liaison avec les services.

1,174,281. 2003/04/22. Magnetsigns Advertising Inc., 4802 - 50 Avenue, Camrose, ALBERTA, T4V0R9

MAESTRO MAGNETSIGN

The right to the exclusive use of the words MAESTRO and MAGNETSIGN is disclaimed apart from the trade-mark.

WARES: Signage, namely portable and permanent advertising signs. **SERVICES:** (1) Franchises, namely the sale of rights under licence agreements to operate a business renting portable and permanent advertising signs together with training and supervision in the operation of such business. (2) Sign rentals, namely the rental of portable and permanent advertising signs. **Used** in CANADA since April 11, 2003 on wares and on services.

Le droit à l'usage exclusif des mots MAESTRO et MAGNETSIGN en dehors de la marque de commerce n'est pas accordé.

MARCHANDISES: Panneaux, nommément affiches publicitaires portatives et permanentes. **SERVICES:** (1) Franchises, nommément la vente de droits, régie par des accords de licence, concernant l'exploitation d'une entreprise de location d'enseignes publicitaires portatives et permanentes, ainsi que la formation du personnel et la surveillance de ce type d'entreprise. (2) Location d'enseignes, nommément location d'enseignes publicitaires portatives et permanentes. **Employée** au CANADA depuis 11 avril 2003 en liaison avec les marchandises et en liaison avec les services.

1,174,283. 2003/04/22. Magnetsigns Advertising Inc., 4802 - 50 Avenue, Camrose, ALBERTA, T4V0R9

MIDGET MAGNETSIGN

The right to the exclusive use of the words MIDGET and MAGNETSIGN is disclaimed apart from the trade-mark.

WARES: Signage, namely portable and permanent advertising signs. **SERVICES:** (1) Franchising, namely the sale of rights under licence agreements to operate a business renting portable and permanent advertising signs together with training and supervision in the operation of such business. (2) Sign rentals, namely the rental of portable and permanent advertising signs. **Used** in CANADA since April 11, 2003 on wares and on services.

Le droit à l'usage exclusif des mots MIDGET et MAGNETSIGN en dehors de la marque de commerce n'est pas accordé.

MARCHANDISES: Panneaux, nommément affiches publicitaires portatives et permanentes. **SERVICES:** (1) Franchising, namely the sale of rights under licence agreements to operate a business renting portable and permanent advertising signs together with training and supervision in the operation of such business. (2) Location d'enseignes, nommément location d'enseignes publicitaires portatives et permanentes. **Employée** au CANADA depuis 11 avril 2003 en liaison avec les marchandises et en liaison avec les services.

1,174,284. 2003/04/22. Magnetsigns Advertising Inc., 4802 - 50 Avenue, Camrose, ALBERTA, T4V0R9

MONARCH MAGNETSIGN

The right to the exclusive use of the words MONARCH and MAGNETSIGN is disclaimed apart from the trade-mark.

WARES: Signage, namely portable and permanent advertising signs. **SERVICES:** (1) Franchises, namely the sale of rights under licence agreements to operate a business renting portable and permanent advertising signs together with training and supervision in the operation of such business. (2) Sign rentals, namely the rental of portable and permanent signs. **Used** in CANADA since April 11, 2003 on wares and on services.

Le droit à l'usage exclusif des mots MONARCH et MAGNETSIGN en dehors de la marque de commerce n'est pas accordé.

MARCHANDISES: Panneaux, nommément affiches publicitaires portatives et permanentes. **SERVICES:** (1) Franchises, nommément la vente de droits, régie par des accords de licence, concernant l'exploitation d'une entreprise de location d'enseignes publicitaires portatives et permanentes, ainsi que la formation du personnel et la surveillance de ce type d'entreprise. (2) Location d'enseignes, nommément location d'enseignes portatives et permanentes. **Employée** au CANADA depuis 11 avril 2003 en liaison avec les marchandises et en liaison avec les services.

1,174,286. 2003/04/22. Magnetsigns Advertising Inc., 4802 - 50 Avenue, Camrose, ALBERTA, T4V0R9

MANTEL MAGNETSIGN

The right to the exclusive use of the words MANTEL and MAGNETSIGN is disclaimed apart from the trade-mark.

WARES: Signage, namely portable and permanent advertising signs. **SERVICES:** (1) Franchises, namely the sale of rights under licence agreements to operate a business renting portable and permanent advertising signs together with training and supervision in the operation of such business. (2) Sign rentals, namely the rental of portable and permanent advertising signs. **Used** in CANADA since April 11, 2003 on wares and on services.

Le droit à l'usage exclusif des mots MANTEL et MAGNETSIGN en dehors de la marque de commerce n'est pas accordé.

MARCHANDISES: Panneaux, nommément affiches publicitaires portatives et permanentes. **SERVICES:** (1) Franchises, nommément la vente de droits, régie par des accords de licence, concernant l'exploitation d'une entreprise de location d'enseignes publicitaires portatives et permanentes, ainsi que la formation du personnel et la surveillance de ce type d'entreprise. (2) Location d'enseignes, nommément location d'enseignes publicitaires portatives et permanentes. **Employée** au CANADA depuis 11 avril 2003 en liaison avec les marchandises et en liaison avec les services.

1,174,289. 2003/04/22. CENTRAL TOBACCO HOLDINGS, carrying on business as a limited partnership between Guedi, Mohamed Said (90 percent owner) and Gouled, Gouled (10 percent owner), 1118 Crescent Park Road, Sudbury, ONTARIO, P3A2V3 **Representative for Service/Représentant pour Signification:** CYNTHIA J. LEDGLEY, 121 RICHMOND STREET WEST, SUITE 1000, TORONTO, ONTARIO, M5H2K1

M & J

WARES: Cigarettes. **Proposed Use** in CANADA on wares.

MARCHANDISES: Cigarettes. **Emploi projeté** au CANADA en liaison avec les marchandises.

1,174,528. 2003/04/09. SALLY BEAUTY INTERNATIONAL, INC. (a Delaware Corporation), 3900 Morse Street, Denton, Texas 76208, UNITED STATES OF AMERICA **Representative for Service/Représentant pour Signification:** GOWLING LAFLEUR HENDERSON LLP, SUITE 2600, 160 ELGIN STREET, P.O. BOX 466, STATION D, OTTAWA, ONTARIO, K1P1C3

SALLY BEAUTY SUPPLY

The right to the exclusive use of the words BEAUTY SUPPLY is disclaimed apart from the trade-mark.

SERVICES: Retail store services in the field of beauty supplies and equipment. **Proposed** Use in CANADA on services.

Le droit à l'usage exclusif des mots BEAUTY SUPPLY en dehors de la marque de commerce n'est pas accordé.

SERVICES: Services de magasin de détail dans le domaine des fournitures et de l'équipement de soins de beauté. **Emploi** projeté au CANADA en liaison avec les services.

1,174,848. 2003/04/24. Magnetsigns Advertising Inc., 4802 - 50 Avenue, Camrose, ALBERTA, T4V0R9

MIDDLE MAGNETSIGN

The right to the exclusive use of the words MIDDLE and MAGNETSIGN is disclaimed apart from the trade-mark.

WARES: Signage, namely portable and permanent advertising signs. (2) Franchising, namely the sale of rights under licence agreements to operate a business renting portable and permanent advertising signs together with training and supervision in the operation of such business. (2) Sign rentals, namely the rental of portable and permanent advertising signs. **Used** in CANADA since April 11, 2003 on wares and on services.

Le droit à l'usage exclusif des mots MIDDLE et MAGNETSIGN en dehors de la marque de commerce n'est pas accordé.

MARCHANDISES: Panneaux, nommément affiches publicitaires portatives et permanentes. **SERVICES:** (1) Franchisage, nommément la vente de droits, régie par des accords de licence, concernant l'exploitation d'une entreprise de location d'enseignes publicitaires portatives et permanentes, ainsi que la formation du personnel et la surveillance de ce type d'entreprise. (2) Location d'enseignes, nommément location d'enseignes publicitaires portatives et permanentes. **Employée** au CANADA depuis 11 avril 2003 en liaison avec les marchandises et en liaison avec les services.

1,175,426. 2003/04/22. DEUTSCHE TELEKOM AG, Friedrich-Ebert-Allee 140, 53113 Bonn, GERMANY **Representative for Service/Représentant pour Signification:** BLAKE, CASSELS & GRAYDON LLP, INTELLECTUAL PROPERTY GROUP, BOX 25, COMMERCE COURT WEST, 28TH FLOOR, TORONTO, ONTARIO, M5L1A9

IntraSelect

SERVICES: Financial services, namely credit and leasing services to its own customers in the nature of credit card services, telephone calling card services, factoring and encashment services, services of evaluation and financing of real estate; real estate services, namely appraisal for insurance claims of real estate, financial valuation of personal property and real estate, leasing of real estate, real estate agencies, real estate appraisal, real estate brokerage, land acquisition namely real estate brokerage, real estate development, real estate equity sharing, namely managing and arranging for co-ownership of real estate, real estate escrow services, evaluating and testing of real estate for the presence of hazardous material, real estate investment, real estate listing, real estate management, real estate site selection, real estate syndication, real estate time-sharing, real estate time-sharing (vacation), real estate trustee services. **Proposed** Use in CANADA on services.

SERVICES: Services financiers, nommément services de crédit et de crédit-bail à ses propres clients sous forme de services de cartes de crédit, de services de cartes d'appels téléphoniques, de services d'affacturage et d'encaissement, services d'évaluation et de financement immobiliers; services immobiliers, nommément évaluation de demandes de règlement d'assurance immobilière, évaluation financière de biens personnels et d'immobilier, crédit-bail immobilier, agences immobilières, évaluation de biens immobiliers, courtage immobilier; acquisition foncière, nommément courtage immobilier; aménagement immobilier; actions participatives en immobilier, nommément services de gestion et d'organisation ayant trait à la copropriété de biens immobiliers, services d'entiercement de biens immobiliers, évaluation et inspection de biens immobiliers en vue d'y détecter la présence de matière dangereuse, placement immobilier, description de propriétés, gestion immobilière, choix d'emplacements immobiliers, syndication immobilière, immobilier en temps partagé, immobilier en temps partagé (villégiature), services de fiducie immobilière; **Emploi** projeté au CANADA en liaison avec les services.

1,175,783. 2003/04/24. LABATT BREWING COMPANY LIMITED/LA BRASSERIE LABATT LIMITÉE, 207 Queen's Quay West, Suite 299, P.O. Box 133, Toronto, ONTARIO, M5J1A7 **Representative for Service/Représentant pour Signification:** SMART & BIGGAR, SUITE 900, 55 METCALFE STREET, P.O. BOX 2999, STATION D, OTTAWA, ONTARIO, K1P5Y6

MOUNTAIN OF KOKANEE

WARES: Alcoholic brewery beverages. **Proposed** Use in CANADA on wares.

MARCHANDISES: Boissons alcoolisées brassées. **Emploi** projeté au CANADA en liaison avec les marchandises.

1,176,543. 2003/04/29. COLGATE-PALMOLIVE CANADA INC., 99 Vanderhoof Avenue, Toronto, ONTARIO, M4G2H6 **Representative for Service/Représentant pour Signification:** SMART & BIGGAR, 438 UNIVERSITY AVENUE, SUITE 1500, BOX 111, TORONTO, ONTARIO, M5G2K8

COLGATE MOBILE

WARES: Toothbrushes. **Proposed** Use in CANADA on wares.

MARCHANDISES: Brosses à dents. **Emploi** projeté au CANADA en liaison avec les marchandises.

1,177,653. 2003/05/13. JOHNSON & JOHNSON a legal entity, One Johnson & Johnson Plaza, New Brunswick, New Jersey 08933-7001, UNITED STATES OF AMERICA **Representative for Service/Représentant pour Signification:** BAKER MCLACHLEN, 112 KENT STREET, SUITE 2001, P.O. BOX 2780, STATION D, OTTAWA, ONTARIO, K1P5W8

RISPERDAL M-TAB

WARES: Pharmaceutical antipsychotic preparation. **Proposed** Use in CANADA on wares.

MARCHANDISES: Préparation pharmaceutique antipsychotique. **Emploi** projeté au CANADA en liaison avec les marchandises.

1,177,887. 2003/05/22. Eveready Battery Company, Inc., 533 Maryville University Drive, St. Louis, Missouri 63141, UNITED STATES OF AMERICA **Representative for Service/Représentant pour Signification:** PERLEY-ROBERTSON, HILL & MCDUGALL LLP, 90 RUE SPARKS STREET, 4TH FLOOR, OTTAWA, ONTARIO, K1P1E2



WARES: Batteries. **Used** in CANADA since at least as early as October 16, 2001 on wares.

MARCHANDISES: Piles. **Employée** au CANADA depuis au moins aussi tôt que le 16 octobre 2001 en liaison avec les marchandises.

1,178,139. 2003/05/26. Mon petit héros inc., 661 Davaar, Outremont, QUÉBEC, H2V3B1

MON PETIT HÉROS

MARCHANDISES: (1) Publications nommément, albums photo scénarisés, de plastique ou de carton, livres de plastique ou de carton, dont votre enfant est le héros. (2) Jouets, nommément poupées. (3) Cadres pour photographies. **Emploi** projeté au CANADA en liaison avec les marchandises.

WARES: (1) Publications, namely: scripted photo albums, in plastic or cardboard, plastic or cardboard books, in which your child is the hero. (2) Toys, namely dolls. (3) Frames for photographs. **Proposed** Use in CANADA on wares.

1,178,141. 2003/05/26. Mon petit héros inc., 661 Davaar, Outremont, QUÉBEC, H2V3B1

MY LITTLE HERO

MARCHANDISES: (1) Publications, nommément, albums photo scénarisés, de plastique ou de carton, livres de plastique ou de carton, dont votre enfant est le héros. (2) Jouets, nommément, poupées. (3) Cadres pour photographies. **Emploi** projeté au CANADA en liaison avec les marchandises.

WARES: (1) Publications, namely: scripted photo albums, in plastic or cardboard, plastic or cardboard books, in which your child is the hero. (2) Toys, namely, dolls. (3) Frames for photographs. **Proposed** Use in CANADA on wares.

1,178,332. 2003/05/27. Summerhill Pyramid Winery Co., 4370 Chute Lake Road, Kelowna, BRITISH COLUMBIA, V1W4M3 **Representative for Service/Représentant pour Signification:** ANTONY C. EDWARDS, (PETRAROIA LANGFORD EDWARDS & RUSH), 1708 DOLPHIN AVENUE, SUITE 800, KELOWNA, BRITISH COLUMBIA, V1Y9S4

SUMMERHILL PYRAMID WINERY

The right to the exclusive use of the word WINERY is disclaimed apart from the trade-mark.

WARES: Wines. **SERVICES:** Operation of a winery. **Used** in CANADA since at least as early as January 01, 2003 on wares and on services.

Le droit à l'usage exclusif du mot WINERY en dehors de la marque de commerce n'est pas accordé.

MARCHANDISES: Vins. **SERVICES:** Exploitation d'une vinerie. **Employée** au CANADA depuis au moins aussi tôt que le 01 janvier 2003 en liaison avec les marchandises et en liaison avec les services.

1,180,042. 2003/06/12. Magnetsigns Advertising Inc., 4802 - 50 Avenue, Camrose, ALBERTA, T4V0R9

MOPED MAGNETSIGN

The right to the exclusive use of the words MOPED or MAGNETSIGN is disclaimed apart from the trade-mark.

WARES: Signage, namely portable and permanent advertising signs. **SERVICES:** (1) Franchises, namely the sale of rights under license agreements to operate a business renting portable and permanent advertising signs together with training and supervision in the operation of such business. (2) Sign rentals, namely the rental of portable and permanent advertising signs. **Used** in CANADA since June 11, 2003 on wares and on services.

Le droit à l'usage exclusif des mots MOPED or MAGNETSIGN en dehors de la marque de commerce n'est pas accordé.

MARCHANDISES: Panneaux, nommément affiches publicitaires portatives et permanentes. **SERVICES:** (1) Franchises, nommément la vente de droits, régie par des accords de licence, concernant l'exploitation d'une entreprise de location d'enseignes publicitaires portatives et permanentes, ainsi que la formation du personnel et la surveillance de ce type d'entreprise. (2) Location d'enseignes, nommément location d'enseignes publicitaires portatives et permanentes. **Employée** au CANADA depuis 11 juin 2003 en liaison avec les marchandises et en liaison avec les services.

1,180,292. 2003/06/06. DEUTSCHE TELEKOM AG, Friedrich-Ebert-Allee 140, 53113 Bonn, GERMANY **Representative for Service/Représentant pour Signification:** BLAKE, CASSELS & GRAYDON LLP, INTELLECTUAL PROPERTY GROUP, BOX 25, COMMERCE COURT WEST, 28TH FLOOR, TORONTO, ONTARIO, M5L1A9

MMS Album

The right to the exclusive use of MMS is disclaimed apart from the trade-mark.

WARES: Electric, electronic, optical, measuring, signalling, controlling or teaching apparatus and instruments, namely fire, smoke and security systems for the protection of rooms, buildings and grounds, namely fire and smoke sensors, signal transmitters, transducers, bells and lamps; apparatus for recording, transmission, processing and reproduction of sound, images or data, namely tape and disc recorders, amplifiers, tuners, receivers, loudspeakers, television displays, monitors, computers and their peripherals, terminals, modems, printers, keyboards, blank diskettes and disc drives; telecommunications equipment, namely telephones and telephone systems, namely telephone answering machines, telephone transmitters, telephone networks, namely wires, transmitters and antennas, telephone wires, teleprinters, teletypewriters and parts thereof, caller identification boxes, radio telephone equipment and accessories, namely call boxes and call box systems comprised of transmitters, dialling assemblies, telephone units, audio operated relays, signallers, receivers, termination equipment, namely terminating channel modules, terminating multiplexers, terminating office, namely a switching centre, terminating resistors, filters, protectors and automatic signalling and control equipment, namely a key service unit which controls the signalling and switching of telephones, telemeters, wireless and cellular telephone systems, pagers, paging equipment, namely paging speakers and signalling and control units for paging, personal digital assistants, facsimile transmitters and receivers, wireless facsimile machines, personal communication equipment, namely personal digital assistants (PDA), calculators, electronic mail apparatus, namely electronic mail gateways; clock counters; storage media, namely magnetic tapes, discs, blank diskettes and CD-ROMs, all such storage media being blank; machine run blank magnetic or optical data carriers; automatic vending machines and timing mechanisms therefor; data processing equipment, namely data processors and computers; printed matter, namely stamped and/or printed note

cards of cardboard or plastic; instruction and teaching material (except apparatus), namely instructional manuals, pre-recorded audio and video cassettes, blank diskettes and videos stored with telephone directories, directories containing telefacsimile codes, telephone local area codes and classified directories; stationery (except furniture), namely writing paper, pencils, pens, hole-punches, stitchers and folders. **SERVICES:** Advertising services for others, namely preparing and placing advertisements, direct mail advertising and electronic billboard advertising provided to others, preparing audio-visual presentations for use in advertising; business management services, namely business appraisals, business auditing, providing business information, namely preparing business reports and conducting business research, analysis and surveys, business management planning, business management consultation, business management supervision, conducting business networking for others; financial services, namely credit and leasing services to its own customers in the nature of credit card services, telephone calling card services, factoring and encashment services, services of evaluation and financing of real estate; real estate services, namely appraisal for insurance claims of real estate, financial valuation of personal property and real estate, leasing of real estate, real estate agencies, real estate appraisal, real estate brokerage, land acquisition namely real estate brokerage, real estate development, real estate equity sharing, namely managing and arranging for co-ownership of real estate, real estate escrow services, evaluating and testing of real estate for the presence of hazardous material, real estate investment, real estate listing, real estate management, real estate site selection, real estate syndication, real estate time-sharing, real estate time-sharing (vacation), real estate trustee services; telecommunication services, namely network services, namely network call waiting services, three-party conferencing services, digital network based answering services, Internet provider services, mobile telephone services, paging services, mobile data electronic transmission services, namely wireless text messaging, global positioning, e-mail, cellular telephone services, broadband cable network services, namely provision of analog television and radio programs, toll free number services, card-operated phone services, namely prepaid calling card services; rental of telecommunication equipment, namely for broadcasting and television; computer programming services; database services, namely rental of access time to and operation of a database; collection and provision of data, news and information, namely services of a news agency, an internet portal, database host, all provided via a global computer network; rental services of telecommunication equipment, data processing equipment and computers; business projection and planning services in the telecommunication field. **Priority** Filing Date: December 06, 2002, Country: GERMANY, Application No: 302 59 502.3/38 in association with the same kind of wares and in association with the same kind of services. **Proposed** Use in CANADA on wares and on services.

Le droit à l'usage exclusif de MMS en dehors de la marque de commerce n'est pas accordé.

MARCHANDISES: Appareils et instruments électriques, électroniques, optiques, de mesure, de signalisation, de commande ou didactiques, nommément réseaux d'incendie, systèmes de détection de fumée et systèmes de sécurité pour la protection des pièces, des bâtiments et des terre-pleins, nommément capteurs de feu et de fumée, transmetteurs de signaux, transducteurs, avertisseurs sonores et lampes; appareils pour enregistrement, transmission, traitement et reproduction de son, d'images ou de données, nommément magnétophones à bande et enregistreurs à disque, amplificateurs, syntonisateurs, récepteurs, haut-parleurs, écrans de télévision, moniteurs, ordinateurs et leurs périphériques, terminaux, modems, imprimantes, claviers, disquettes vierges et lecteurs de disque; équipement de télécommunications, nommément téléphones et systèmes téléphoniques, nommément répondeurs téléphoniques, microphones; réseaux téléphoniques, nommément fils, émetteurs et antennes, fils téléphoniques, téléimprimantes, téléimprimeurs et leurs pièces, boîtes d'identification de l'appelant; équipement radiotéléphonique et accessoires, nommément postes d'appel et systèmes de postes d'appel comprenant émetteurs, ensembles de composition, téléphones, relais audio, transmetteurs, récepteurs; équipement de terminaison, nommément modules de voies de terminaison, multiplexeurs de terminaison; central d'arrivée, nommément centre de commutation, résistances terminales, filtres, protecteurs; et équipement de signalisation et de contrôle automatiques, nommément appareil de service à clés qui commande la signalisation et la commutation de téléphones, de télémètres, de systèmes téléphoniques sans fil et cellulaires, de téléavertisseurs; équipement de radiomessagerie, nommément haut-parleurs de radiomessagerie, et appareils de signalisation et de commande pour radiomessagerie, assistants numériques personnels, transmetteurs et récepteurs de télécopies, télécopieurs sans fil; matériel de communications personnelles, nommément assistants numériques personnels (ANP), calculatrices; appareils de courriel, nommément passerelles de courriel; horloges de comptage; supports d'enregistrement, nommément bandes magnétiques, disques, disquettes vierges et disques CD-ROM, tout ces supports d'enregistrement étant vierges; supports de données magnétiques ou optiques vierges de passage-machine; distributeurs automatiques et mécanismes de synchronisation connexes; équipement de traitement de données, nommément machines de traitement de données et ordinateurs; imprimés, nommément cartes de correspondance estampées et/ou imprimées en carton mince ou en plastique; matériel didactique (sauf appareils), nommément manuels d'instruction, audiocassettes et vidéocassettes préenregistrées, disquettes vierges et vidéos stockés avec des annuaires téléphoniques, répertoires contenant des codes de télécopie, des codes téléphoniques locaux et des répertoires méthodiques; papier et petits articles de bureau (sauf meubles), nommément papier à lettres, crayons, stylos, perforatrices, agrafeuses et chemises.

SERVICES: Services de publicité pour des tiers, nommément préparation et placement de publicités, publicités postales et publicités par babillard électronique fournies par des tiers, préparation de présentations audiovisuelles pour utilisation dans la publicité; services de gestion des entreprises, nommément évaluations commerciales, vérifications commerciales, fourniture de renseignements commerciaux, nommément préparation de

rapports de gestion et fourniture de recherche commerciale, d'analyses et de sondages, planification en gestion des affaires, consultation en gestion des affaires, supervision en gestion des affaires, fourniture de réseautage commercial pour des tiers; services financiers, nommément services de crédit et services de location à ses propres clients sous forme de services de cartes de crédit, services de cartes d'appel téléphonique, services d'affacturage et d'encaissement, services d'évaluation et de financement de biens immobiliers; services immobiliers, nommément appréciation pour demandes de règlement en immobilier, évaluation financière d'objets personnels et d'immobilier, location à bail de biens immobiliers, agences immobilières, évaluation de biens immobiliers, courtage en immeuble, acquisition foncière, nommément courtage en immeuble, aménagement immobilier, participation à la plus-valeur en immobilier, nommément gestion et organisation pour la copropriété d'immobilier, services d'entiercement de biens immobiliers, évaluation et vérification d'immobilier pour la présence de matières dangereuses, placement immobilier, description de propriétés, gestion immobilière, choix d'emplacements en immobilier, syndication en immobilier, immobilier en temps partagé, immobilier en temps partagé (pour les vacances), services de fiducie immobilière; services de télécommunications, nommément services de réseau, nommément services de mise en attente de réseau, services de conversation à trois, répondeurs automatiques numériques basés sur réseau, services de fournisseur Internet, services téléphoniques mobiles, services de téléappel, services de transmission de données électroniques mobiles, nommément messagerie textuelle sans fil, positionnement mondial, courrier électronique, services de téléphone cellulaire, services de réseau de câble à large bande, nommément fourniture d'émissions télévisées et radiophoniques analogiques, services de numéro sans frais, services de publiphone, nommément services de cartes téléphoniques à puce; location de matériel de télécommunication, nommément pour la diffusion et la télévision; services de programmation informatique; services de bases de données, nommément location de temps d'accès et exploitation d'une base de données; collecte et fourniture de données, de nouvelles et d'informations, nommément services d'agence de presse, portail Internet, hébergement de base de données, tous au moyen d'un réseau informatique mondial; services de location de matériel de télécommunication, d'équipement de traitement de données et d'ordinateurs; services de prévisions et de planification pour entreprises dans le domaine des télécommunications. **Date** de priorité de production: 06 décembre 2002, pays: ALLEMAGNE, demande no: 302 59 502.3/38 en liaison avec le même genre de marchandises et en liaison avec le même genre de services. **Emploi** projeté au CANADA en liaison avec les marchandises et en liaison avec les services.

1,180,293. 2003/06/06. DEUTSCHE TELEKOM AG, Friedrich-Ebert-Allee 140, 53113 Bonn, GERMANY **Representative for Service/Représentant pour Signification:** BLAKE, CASSELS & GRAYDON LLP, INTELLECTUAL PROPERTY GROUP, BOX 25, COMMERCE COURT WEST, 28TH FLOOR, TORONTO, ONTARIO, M5L1A9

MMS Archiv

The right to the exclusive use of MMS is disclaimed apart from the trade-mark.

WARES: Electric, electronic, optical, measuring, signalling, controlling or teaching apparatus and instruments, namely fire, smoke and security systems for the protection of rooms, buildings and grounds, namely fire and smoke sensors, signal transmitters, transducers, bells and lamps; apparatus for recording, transmission, processing and reproduction of sound, images or data, namely tape and disc recorders, amplifiers, tuners, receivers, loudspeakers, television displays, monitors, computers and their peripherals, terminals, modems, printers, keyboards, blank diskettes and disc drives; telecommunications equipment, namely telephones and telephone systems, namely telephone answering machines, telephone transmitters, telephone networks, namely wires, transmitters and antennas, telephone wires, teleprinters, teletypewriters and parts thereof, caller identification boxes, radio telephone equipment and accessories, namely call boxes and call box systems comprised of transmitters, dialling assemblies, telephone units, audio operated relays, signallers, receivers, termination equipment, namely terminating channel modules, terminating multiplexers, terminating office, namely a switching centre, terminating resistors, filters, protectors and automatic signalling and control equipment, namely a key service unit which controls the signalling and switching of telephones, telemeters, wireless and cellular telephone systems, pagers, paging equipment, namely paging speakers and signalling and control units for paging, personal digital assistants, facsimile transmitters and receivers, wireless facsimile machines, personal communication equipment, namely personal digital assistants (PDA), calculators, electronic mail apparatus, namely electronic mail gateways; clock counters; storage media, namely magnetic tapes, discs, blank diskettes and CD-ROMs, all such storage media being blank; machine run blank magnetic or optical data carriers; automatic vending machines and timing mechanisms therefor; data processing equipment, namely data processors and computers; printed matter, namely stamped and/or printed note cards of cardboard or plastic; instruction and teaching material (except apparatus), namely instructional manuals, pre-recorded audio and video cassettes, blank diskettes and videos stored with telephone directories, directories containing telefacsimile codes, telephone local area codes and classified directories; stationery (except furniture), namely writing paper, pencils, pens, hole-punches, stitchers and folders. **SERVICES:** Advertising services for others, namely preparing and placing advertisements, direct mail advertising and electronic billboard advertising provided to others, preparing audio-visual presentations for use in advertising; business management services, namely business appraisals, business auditing, providing business information, namely

preparing business reports and conducting business research, analysis and surveys, business management planning, business management consultation, business management supervision, conducting business networking for others; financial services, namely credit and leasing services to its own customers in the nature of credit card services, telephone calling card services, factoring and encashment services, services of evaluation and financing of real estate; real estate services, namely appraisal for insurance claims of real estate, financial valuation of personal property and real estate, leasing of real estate, real estate agencies, real estate appraisal, real estate brokerage, land acquisition namely real estate brokerage, real estate development, real estate equity sharing, namely managing and arranging for co-ownership of real estate, real estate escrow services, evaluating and testing of real estate for the presence of hazardous material, real estate investment, real estate listing, real estate management, real estate site selection, real estate syndication, real estate time-sharing, real estate time-sharing (vacation), real estate trustee services; telecommunication services, namely network services, namely network call waiting services, three-party conferencing services, digital network based answering services, Internet provider services, mobile telephone services, paging services, mobile data electronic transmission services, namely wireless text messaging, global positioning, e-mail, cellular telephone services, broadband cable network services, namely provision of analog television and radio programs, toll free number services, card-operated phone services, namely prepaid calling card services; rental of telecommunication equipment, namely for broadcasting and television; computer programming services; database services, namely rental of access time to and operation of a database; collection and provision of data, news and information, namely services of a news agency, an internet portal, database host, all provided via a global computer network; rental services of telecommunication equipment, data processing equipment and computers; business projection and planning services in the telecommunication field. **Priority** Filing Date: December 06, 2002, Country: GERMANY, Application No: 302 59 503.1/38 in association with the same kind of wares and in association with the same kind of services. **Proposed** Use in CANADA on wares and on services.

Le droit à l'usage exclusif de MMS en dehors de la marque de commerce n'est pas accordé.

MARCHANDISES: Appareils et instruments électriques, électroniques, optiques, de mesure, de signalisation, de commande ou didactiques, nommément réseaux d'incendie, systèmes de détection de fumée et systèmes de sécurité pour la protection des pièces, des bâtiments et des terre-pleins, nommément capteurs de feu et de fumée, transmetteurs de signaux, transducteurs, avertisseurs sonores et lampes; appareils pour enregistrement, transmission, traitement et reproduction de son, d'images ou de données, nommément magnétophones à bande et enregistreurs à disque, amplificateurs, syntonisateurs, récepteurs, haut-parleurs, écrans de télévision, moniteurs, ordinateurs et leurs périphériques, terminaux, modems, imprimantes, claviers, disquettes vierges et lecteurs de disque; équipement de télécommunications, nommément téléphones et systèmes téléphoniques, nommément répondeurs téléphoniques,

microphones; réseaux téléphoniques, nommément fils, émetteurs et antennes, fils téléphoniques, téléimprimantes, téléimprimeurs et leurs pièces, boîtes d'identification de l'appelant; équipement radiotéléphonique et accessoires, nommément postes d'appel et systèmes de postes d'appel comprenant émetteurs, ensembles de composition, téléphones, relais audio, transmetteurs, récepteurs; équipement de terminaison, nommément modules de voies de terminaison, multiplexeurs de terminaison; central d'arrivée, nommément centre de commutation, résistances terminales, filtres, protecteurs; et équipement de signalisation et de contrôle automatiques, nommément appareil de service à clés qui commande la signalisation et la commutation de téléphones, de télémètres, de systèmes téléphoniques sans fil et cellulaires, de téléavertisseurs; équipement de radiomessagerie, nommément haut-parleurs de radiomessagerie, et appareils de signalisation et de commande pour radiomessagerie, assistants numériques personnels, transmetteurs et récepteurs de télécopies, télécopieurs sans fil; matériel de communications personnelles, nommément assistants numériques personnels (ANP), calculatrices; appareils de courriel, nommément passerelles de courriel; horloges de comptage; supports d'enregistrement, nommément bandes magnétiques, disques, disquettes vierges et disques CD-ROM, tout ces supports d'enregistrement états vierges; supports de données magnétiques ou optiques vierges de passage-machine; distributeurs automatiques et mécanismes de synchronisation connexes; équipement de traitement de données, nommément machines de traitement de données et ordinateurs; imprimés, nommément cartes de correspondance estampées et/ou imprimées en carton mince ou en plastique; matériel didactique (sauf appareils), nommément manuels d'instruction, audiocassettes et vidéocassettes préenregistrées, disquettes vierges et vidéos stockés avec des annuaires téléphoniques, répertoires contenant des codes de télécopie, des codes téléphoniques locaux et des répertoires méthodiques; papier et petits articles de bureau (sauf meubles), nommément papier à lettres, crayons, stylos, perforatrices, agrafeuses et chemises.

SERVICES: Services de publicité pour des tiers, nommément préparation et placement de publicités, publicités postales et publicités par babillard électronique fournies par des tiers, préparation de présentations audiovisuelles pour utilisation dans la publicité; services de gestion des entreprises, nommément évaluations commerciales, vérifications commerciales, fourniture de renseignements commerciaux, nommément préparation de rapports de gestion et fourniture de recherche commerciale, d'analyses et de sondages, planification en gestion des affaires, consultation en gestion des affaires, supervision en gestion des affaires, fourniture de réseautage commercial pour des tiers; services financiers, nommément services de crédit et services de location à ses propres clients sous forme de services de cartes de crédit, services de cartes d'appel téléphonique, services d'affacturage et d'encaissement, services d'évaluation et de financement de biens immobiliers; services immobiliers, nommément appréciation pour demandes de règlement en immobilier, évaluation financière d'objets personnels et d'immobilier, location à bail de biens immobiliers, agences immobilières, évaluation de biens immobiliers, courtage en immeuble, acquisition foncière, nommément courtage en immeuble, aménagement immobilier, participation à la plus-valeur

en immobilier, nommément gestion et organisation pour la copropriété d'immobilier, services d'entiercement de biens immobiliers, évaluation et vérification d'immobilier pour la présence de matières dangereuses, placement immobilier, description de propriétés, gestion immobilière, choix d'emplacements en immobilier, syndication en immobilier, immobilier en temps partagé, immobilier en temps partagé (pour les vacances), services de fiducie immobilière; services de télécommunications, nommément services de réseau, nommément services de mise en attente de réseau, services de conversation à trois, répondeurs automatiques numériques basés sur réseau, services de fournisseur Internet, services téléphoniques mobiles, services de téléappel, services de transmission de données électroniques mobiles, nommément messagerie textuelle sans fil, positionnement mondial, courrier électronique, services de téléphone cellulaire, services de réseau de câble à large bande, nommément fourniture d'émissions télévisées et radiophoniques analogiques, services de numéro sans frais, services de publiphone, nommément services de cartes téléphoniques à puce; location de matériel de télécommunication, nommément pour la diffusion et la télévision; services de programmation informatique; services de bases de données, nommément location de temps d'accès et exploitation d'une base de données; collecte et fourniture de données, de nouvelles et d'informations, nommément services d'agence de presse, portail Internet, hébergement de base de données, tous au moyen d'un réseau informatique mondial; services de location de matériel de télécommunication, d'équipement de traitement de données et d'ordinateurs; services de prévisions et de planification pour entreprises dans le domaine des télécommunications. **Date** de priorité de production: 06 décembre 2002, pays: ALLEMAGNE, demande no: 302 59 503.1/38 en liaison avec le même genre de marchandises et en liaison avec le même genre de services. **Emploi** projeté au CANADA en liaison avec les marchandises et en liaison avec les services.

1,180,437. 2003/06/04. Kabushiki Kaisha Sony Computer Entertainment (also trading as Sony Computer Entertainment Inc.), 1-1, Akasaka 7-chome, Minato-ku, Tokyo 107-0052, JAPAN
Representative for Service/Représentant pour Signification: MCFADDEN, FINCHAM, 225 METCALFE STREET, SUITE 606, OTTAWA, ONTARIO, K2P1P9



WARES: Mouse pads for computers; Mouse for computers; Electronic circuits, magnetic discs and magnetic tapes, encoding computer programs for encrypting or decrypting information data; Electronic information processing devices, namely, computers and computer peripherals; encrypting and micro programming devices for information processing machines, namely, computers and computer peripherals; Straps for cellular phones; Instant cameras with films; Electronic machines and instruments for amusement parks, namely, coin-operated video games for use with television; Slot machines; Digital Versatile Disc recorders;

Digital Versatile Disc video recorders; Digital Versatile Disc Rom players; Digital versatile disc players; Hard disc drive video recorders; Hard disc drive recorders; Broadcast satellite downlink terminals; Gene chips; Downloadable computer programs for video game; Downloadable electronic publications in the nature of video game and video game software; Downloadable video game software; Electronic circuits, magnetic discs, magnetic tapes, optical discs, CD-ROMs, magnetic cards, and other memory media encoding assemblers, compilers, and computer programs for software development and computer programming in the nature of video game and video game software; Encryption devices used for scrambling in telecommunication, namely, computers and computer peripherals; Electronic circuits, magnetic discs, optical discs, magnetic optical discs, CD-ROMs (Compact Disc ROMs), magnetic tapes and Digital Versatile Disc ROMs encoding video game programs for personal use; Electronic circuits, magnetic discs, optical discs, magnetic optical discs, CD-ROMs (Compact Disc Roms), magnetic tapes and Digital Versatile Disc ROMs encoding video game programs for business use; Controllers, joysticks, memory cards, volume controllers, mouse and other parts and accessories for video games for use with television for personal use; Magazines, books, news papers, maps, pictures, and images about video games for use with television encoded on magnetic discs, optical discs, magnetic optical discs, CD-ROMs (Compact Disc Roms), magnetic tapes and Digital Versatile Disc ROMs; Apparatus and instruments for scientific research in laboratories, namely, air-gas producers for use in laboratories, constant temperature incubators for use in laboratories, constant humidity incubators for use in laboratories, glassware for scientific experiments in laboratories, porcelain ware for scientific experiments in laboratories, furnaces for scientific experiments in laboratories; Measuring apparatus by standard measuring units, namely, temperature indicators, gasometers, thermometers, water meters, balances, tape measures, masu (Japanese style box-shaped volume measure), planimeters, measuring rules; Measuring apparatus by derived measuring units, namely, pressure gauges, level indicators, acoustic meters, tachometers, accelerometers, refractometers, luminoflux meters, photometers, altimeters, hygrometers, illuminometers, vibration level measuring instruments, noisemeters, logs, speedmeters, calorimeters, viscosimeters, densitometers, gravimeters, aerometers, hydrometers, flowmeters; Precision measuring machines and instrument, namely, angle gauges, angle dividing machines, spherometers, inclinometers, interferometers, straightness testing machines and instruments, profile projectors, graduation checkers, length measuring gauges, screw-thread measuring machines and instruments, comparators, surface roughness testing machines and instruments, flatness testing machines and instruments; Automatic control machines and instruments, namely, automatic pressure control machines and instruments, automatic liquid-flow control machines and instruments, automatic fluid-composition control machines, automatic liquid-level control machines, automatic temperature control machines and instruments, automatic combustion control machines and instruments, automatic vacuum control machines and instruments, automatic calorie control machines and instruments, program control machines and instruments; Material testing machines and instruments, namely, compression testing machines for metallic

materials, hardness testing machines for metallic materials, strength testing machines for metallic materials, rubber testing machines, concrete testing machines, cement testing machines, textile testing machines, plastic testing machines, lumber testing machines; Surveying machines and instruments, namely, alidades, base plates for surveying purposes, distance measuring instruments, clinometers, tripods for surveying machines, magnetic compasses for surveying purposes, surveying compass needles, gyrocompasses, magnetic gyrocompasses, level measuring instruments for surveying purposes, precision theodolites, rod-floats for measuring velocity of water current surveying chains, targets for levelling rods, transits for surveying purposes, levelling rods for surveying purposes, sextants; Electronic astronomical measuring machines and instruments, namely, meridian transits, astronomical spectrographs, zenith telescopes; Hiding-charts for identifying hiding power of paint; Laboratory instruments, namely, thermosensitive sheets for temperature indication; Steel pieces for testing rust formation; Power distribution and/or control apparatus, namely, electric switches, electric relays, circuits breakers, power controllers, current rectifiers, electric connectors, electric circuit closers, electric capacitors, electric resistors, local switches, power distributing boxes, switchboards, fuses for electric current, lightning arresters, electric transformers, induction voltage regulators, electric reactors; Rotary converters; Phase modifiers; Dry cells; Wet cells; Accumulators and batteries; Photovoltaic cells; Electric or magnetic meters and testers; Electric wires; Electric cables; Photographic apparatus and instruments, namely, tilting heads for cameras, cameras, range finders for cameras, photo-developing, printing, enlarging or finishing apparatus, tripods for cameras, shutters for cameras, bellows for cameras, spools for cameras, slide projectors, self-timer for cameras, photographic flash units for cameras, flash lamps for cameras, viewfinders for cameras, lens filters for cameras, lens hoods for cameras, flash guns for cameras, film magazines for cameras, shutter releases for cameras, lenses for photographic apparatus, exposure meters; Cinematographic apparatus and instruments, namely, movie film projectors, transparent sheets for overhead projectors, movie film processing and finishing apparatus, cinematographic cameras, projection screens for movie films, movie film editing machines; Telescopes; Microscopes; Eyeglasses and safety goggles; Parts and accessories for eyeglasses and goggles, namely, containers for contact lenses, spectacle temples, pince-nez frames, pince-nez chains, pince-nez cords, spectacle cases, spectacle wipes, spectacle glasses, spectacle frames; Processed glass (not for use in building); Life nets; Lifebelts; Lifejackets; Life-buoys; Telephone apparatus, namely, intercoms, automatic switching apparatus for telecommunication, manual switching apparatus for telecommunication, telephone sets; Wire communication apparatus, namely, teletypewriters, facsimile machines; Frequency-carrier apparatus, namely, carrier-frequency repeaters; Broadcasting apparatus, namely, television receivers, television transmitters, radio receivers, radio transmitters; Radio application apparatus, namely, radio direction finders; Audio frequency apparatus, namely, public-address systems, juke boxes, tape recorders, electric phonographs, record players; Video frequency apparatus, namely, video-cameras, videodisc players, videotape recorders; Parts and accessories for electric

communication apparatus and instruments, namely, antennas, cabinets for electrical communication apparatus, coils for electrical communication apparatus, magnetic tape erasers, magnetic tape cleaners, magnetic head erasers, magnetic head cleaners, loudspeakers, connectors for electrical communication apparatus, electric communication apparatus supporting frames, dials for electric communication apparatus, capacitors for electrical communication apparatus, fuses for electrical communication apparatus, resistors for electrical communication apparatus, blank video tapes, pilot lamps for electrical communication apparatus, electrical phonomotors, transformers for electrical communication apparatus, microphones for electrical communication apparatus, cleaning apparatus for phonograph records, blank record discs, sprays for phonograph records; EP records; LP records; Metronomes; Pre-recorded Compact Discs (not containing software); Computers; Electron microscopes; Electronic desk calculators; Word processors; X-ray tubes (not for medical use); Photo-sensitive tubes; Vacuum tubes; Rectifier tubes; Cathode ray tubes; Discharge tubes; Thermistors; Diodes; Transistors; Electron tubes; Semi-conductor elements (Semi-conductor devices); Integrated circuits; Large scale integrated circuits; Electric flat irons for household use; Electric hair-curlers for household use; electric buzzers for household use; Exposed cinematographic films; Exposed slide films; Transparencies; Slide film mounts; Encoded video discs and tapes; Vending machines (Automatic distribution machines); Video games for use with television for personal use; Computer software for document imaging and scanning, document image processing, document image management, report generation, document indexing and database management; Computer graphics software; electronic image and sound data for computer graphics; Computer software for creating and displaying computer graphics; Computer software for processing, transmission and grouping text data, sound data and image data; Computer software for processing digital image data; Electronic circuits, magnetic disks, magnetic tapes, CD-ROMS, optical disks, magneto-optical disks and DVD-ROMs, encoded static images, animation cartoons and motion pictures; Computer interface cards for image processing; Integrated circuits for image processing. **Proposed** Use in CANADA on wares.

MARCHANDISES: Tapis de souris pour ordinateurs; souris pour ordinateurs; circuits électroniques, disques magnétiques et bandes magnétiques, programmes informatiques de codage pour chiffrer ou déchiffrer des données d'information; dispositifs électroniques de traitement de l'information, nommément ordinateurs et périphériques; dispositifs de chiffrement et de microprogrammation pour les machines de traitement de l'information, nommément ordinateurs et périphériques; dragonnes pour téléphones cellulaires; appareils-photo à développement instantané avec films; machines et instruments électroniques pour parc d'attractions, nommément jeux vidéo payants pour utilisation avec télévision; machines à sous; enregistreurs de DVD; magnétoscopes pour DVD; lecteurs de CD-ROM; lecteurs de DVD-ROM; enregistreurs vidéo pour lecteurs de disque dur; enregistreurs pour lecteurs de disque dur; terminaux de liaisons descendantes à diffusion par satellite; puces à ADN; programmes informatiques téléchargeables pour jeux vidéo; publications électroniques téléchargeables sous forme de jeux vidéo et logiciels de jeux vidéo; logiciels de jeux vidéo

téléchargeables; circuits électroniques, disques magnétiques, bandes magnétiques, disques optiques, CD-ROM, cartes magnétiques, et autres supports de mémoire permettant de chiffrer des assembleurs, compilateurs et programmes informatiques pour la conception de logiciels et la programmation informatique sous forme de jeux vidéo et logiciels de jeux vidéo; dispositifs de codage pour l'embrouillage des télécommunications, nommément ordinateurs et périphériques; circuits électroniques, disques magnétiques, disques optiques, disques optiques magnétiques, CD-ROM, bandes magnétiques et DVD-ROM permettant de chiffrer des programmes de jeux vidéo pour usage personnel; circuits électroniques, disques magnétiques, disques optiques, disques optiques magnétiques, CD-ROM, bandes magnétiques et DVD-ROM permettant de chiffrer des programmes de jeux vidéo pour usage commercial; régulateurs, manettes de jeu, cartes de mémoire, capteurs de volume, souris et autres pièces et accessoires pour jeux vidéo adaptés uniquement à l'usage sur téléviseur; magazines, livres, journaux, cartes, images, au sujet de jeux vidéo pour utilisation avec télévision et chiffrés sur disques magnétiques, disques optiques, disques optiques magnétiques, CD-ROM, bandes magnétiques et DVD-ROM; appareils et instruments pour la recherche scientifique en laboratoires, nommément producteurs de gaz à l'air pour utilisation en laboratoire, incubateurs à température constante pour utilisation en laboratoire, incubateurs à humidité constante pour utilisation en laboratoire, verrerie pour expériences scientifiques en laboratoire, articles en porcelaine pour expériences scientifiques en laboratoire, générateurs d'air chaud pour expériences scientifiques en laboratoire; appareils de mesure à unités de mesure réglementaires, nommément indicateurs de température, gazomètres, thermomètres, compteurs d'eau, balances, mètres à ruban, dispositifs mobiles de prélèvement atmosphérique (de style japonais), planimètres, règles à mesurer; appareils de mesure à unités de mesure dérivées, nommément manomètres, indicateurs de niveau, compteurs acoustiques, tachymètres, accéléromètres, réfractomètres, compteurs luminiflux, photomètres, altimètres, hygromètres, luminomètres, instruments de mesure de niveau de vibrations, décibelmètres, registres, indicateurs de vitesse, calorimètres, viscosimètres, densitomètres, gravimètres, aéromètres, densimètres, dynamomètres, débitmètres; machines et instrument de mesurage de précision, nommément jauges angulaires, diviseurs angulaires, sphéromètres, inclinomètres, interféromètres, machines et instruments de vérification de la rectitude, projecteurs de profil, vérificateurs de graduations, jauges de mesure de longueur, machines et instruments de mesure des filets, comparateurs, machines et instruments de vérification de rugosité de surface, machines et instruments de vérification de planéité; machines et instruments de contrôle automatique, nommément machines et instruments de régulation automatique de pression, machines et instruments de régulation d'écoulement fluide, machines de régulation de composition de fluide, machines de régulation de niveau de liquide, machines et instruments de régulation de la température, machines et instruments de régulation de la combustion, machines et instruments de régulation du vide, machines et instruments de contrôle automatique des calories, machines et instruments de contrôle de programmes; machines et instruments d'essais de matériaux, nommément machines d'essais à la compression pour

matériaux métalliques, machines de vérification de la dureté pour matériaux métalliques, machines de vérification de la résistance des métaux, machines d'essais de caoutchouc, machines d'essais de béton, machines d'essais du béton, machines d'essais des textiles, machines d'essais des plastiques, machines d'essais de bois d'oeuvre; machines et instruments d'arpentage, nommément alidades, plaques d'appui pour l'arpentage, instruments de mesure de distance, clinomètres, trépieds pour appareils d'arpentage, compas magnétiques pour arpentage, aiguilles de boussole d'arpentage, gyrocompas, gyrocompas magnétiques, instruments de mesure de niveau à des fins d'arpentage, théodolites de précision, bâtons lestés pour mesurer la vitesse du courant de l'eau, chaînes d'arpenteur, cibles pour mires de nivellement, théodolites d'arpentage, mires d'arpentage, sextants; machines et instruments électroniques de mesurage astronomique, nommément théodolites méridiens, spectrographes astronomiques, lunettes zénithales; cartes d'opacité pour établir le pouvoir masquant des peintures; instruments de laboratoire, nommément feuilles thermosensibles pour indication de température; morceaux d'acier pour tester la formation de rouille; appareils de distribution et/ou de commande de courant, nommément interrupteurs, relais, disjoncteurs, contrôleurs électriques, redresseurs de courant, connecteurs électriques, joncteurs électriques, condensateurs électriques, résistances électriques, interrupteurs locaux, boîtes de distribution, standards, fusibles pour courant électrique, déchargeurs de foudre, transformateurs électriques, régulateurs de tension d'induction, réacteurs électriques; commutatrices; compensateurs de phase; piles sèches; piles liquides; accumulateurs et piles; piles photovoltaïques; compteurs et testeurs électriques ou magnétiques; fils électriques; câbles électriques; appareils et instruments photographiques, nommément têtes pivotantes pour appareils-photos, appareils-photos, télémètres pour appareils-photos, appareils de développement, d'impression, d'agrandissement ou de finition de photos, trépieds pour appareils-photos, obturateurs pour appareils-photos, soufflets pour appareils-photo, bobines pour appareils-photos, projecteurs de diapositives, retardateurs pour appareils-photos, dispositifs de lampe-éclair pour appareils-photos, lampes-éclairs pour appareils-photos, viseurs pour appareils-photos, filtres d'objectif pour appareils-photos, parasoleil pour appareils-photos, boîtiers de lampes-éclairs pour appareils-photos, chargeurs pour appareils-photos, déclencheurs d'obturateur pour appareils-photos, lentilles pour appareils de photographie, posemètres; appareils et instruments cinématographiques, nommément projecteurs de films cinématographiques, feuilles transparentes pour rétroprojecteurs, appareils de traitement et de finition de films cinématographiques, caméras cinématographiques, écrans de projection pour films cinématographiques, machines pour le montage de films cinématographiques; télescopes; microscopes; lunettes et lunettes de sécurité; pièces et accessoires pour lunettes et lunettes de sécurité, nommément contenants pour lentilles cornéennes, branches de lunettes, montures de lunettes, chaînettes de lunettes, cordons de lunettes, étuis à lunettes, chiffons de lunettes, verres de lunettes; verre traité (non pour utilisation dans les bâtiments); filets de sauvetage; ceintures de sauvetage; vestes de sauvetage; bouées de sauvetage; appareils téléphoniques, nommément interphones, appareils

téléphoniques; appareils de communication à fils, nommément télécopieurs, télécopieurs; appareils porteurs radioélectriques, répéteurs de fréquence porteuse; appareils de diffusion, nommément récepteurs de télévision, émetteurs de télévision, récepteurs radio, émetteurs radio; appareils de radiocommunication, nommément radiogoniomètres; appareils à audio fréquence, nommément systèmes de sonorisation, phonos mécaniques, magnétophones, phonographes électriques, lecteurs de disques; appareils de fréquence vidéo, nommément caméras vidéo, lecteurs de vidéodisques, magnétoscopes; pièces et accessoires pour appareils et instruments de communications électriques, nommément antennes, meubles à tiroirs pour appareils de communications électriques, bobines pour appareils de communications électriques, appareils d'effacement de bandes magnétiques, nettoyeurs de bandes magnétiques, têtes d'effacement de bandes magnétiques, nettoyeurs de têtes magnétiques, haut-parleurs, connecteurs pour appareils de communication électriques, supports d'appareils de communication électriques, cadrans pour appareils de communication électriques, condensateurs pour appareils de communications électriques, fusibles pour appareils de communications électriques, résistances pour appareils de communications électriques, bandes vidéo vierges, lampes témoins pour appareils de communications électriques, phono moteurs électriques, transformateurs pour appareils de communications électriques, microphones pour appareils de communications électriques, appareils de nettoyage pour microsillons, disques d'enregistrement vierges, vaporisateurs pour microsillons; 45 tours grande plage; disques 33 tours; métronomes; disques compacts préenregistrés (ne contenant pas de logiciels); ordinateurs; microscopes électroniques; calculatrices de bureau électroniques; machines de traitement de texte; tubes à rayons X (non à des fins médicales); tubes photosensibles; tubes à vide; tubes redresseurs; tubes cathodiques; tubes à décharge; thermistances; diodes; transistors; tubes électroniques; éléments de semiconducteurs (dispositifs semiconducteurs); circuits intégrés; circuits intégrés à grande échelle; fers plats électriques pour usage domestique; bigoudis électriques pour usage domestique; sonnettes électriques pour usage domestique; films cinématographiques impressionnés; diapositives impressionnées; transparents; montures pour diapositives; bandes et vidéodisques codés; machines distributrices (machines de distribution automatiques); jeux vidéo pour utilisation avec téléviseurs pour usage personnel; logiciels pour imagerie documentaire et exploration des documents, traitement d'images de documents, gestion d'images de documents, production de rapport, indexage de documents et gestion de bases de données; graphiciels; données de sons et d'images électroniques pour infographie; logiciels pour la création et l'affichage d'infographie; logiciels pour le traitement, la transmission et le groupage de données textuelles, de données sonores et de données d'images; logiciels pour le traitement de données d'images numériques; circuits électroniques, disques magnétiques, bandes magnétiques, CD-ROM, disques optiques, disques magnéto-optiques et DVD-ROMs, images statiques chiffrées, dessins animés et films cinématographiques; cartes d'interface pour ordinateur pour le traitement d'images; circuits intégrés pour le traitement d'images. **Emploi** projeté au CANADA en liaison avec les marchandises.

1,181,262. 2003/06/26. Wal-Mart Stores, Inc., 702 SW 8th Street, Bentonville, Arkansas 72716-8095, UNITED STATES OF AMERICA **Representative for Service/Représentant pour Signification:** MACERA & JARZYNA LLP, 1200-427 LAURIER AVENUE WEST, P.O. BOX 2088, STATION D, OTTAWA, ONTARIO, K1P5W3

MEMBERS MARK

WARES: Patio furniture and accessories, namely, water fountains, umbrellas, patio tables and chairs; grills and accessories, namely, barbeque cooking utensils; garden tools namely wheel barrows, shovels, rakes, pruners; air conditioning; dehumidifiers; landscape lighting; outdoor lighting; sheds; outside decor namely fountains, clocks, sundials, plant stands, decorative rock; outdoor fire places; water hoses and accessories, namely, water hoses, spray nozzles, sprayers, sprinklers; Christmas decorative items, namely gift boxes, wrapping paper, ribbons, porcelain, glass and ceramic figurines; Christmas ornaments made of porcelain, glass and ceramics having a Christmas theme, electric Christmas light sets; glass water globes; musical and illuminated snow globes; Santa ornaments; wreaths; Christmas lights. **Proposed Use** in CANADA on wares.

MARCHANDISES: Meubles et accessoires de patio, nommément fontaines, parapluies, tables et chaises de patio; grills et accessoires, nommément ustensiles de cuisine pour le barbecue; outils de jardinage, nommément brouettes, pelles, râteaux, élagueurs; conditionnement de l'air; déshumidificateurs; éclairage de parterre; éclairage d'extérieur; remises; articles de décoration pour l'extérieur, nommément fontaines, horloges, cadrans solaires, supports pour plantes, pierres décoratives; foyers d'extérieur; tuyaux d'arrosage et accessoires, nommément tuyaux d'arrosage, bacs pulvérisateurs, pulvérisateurs, arroseurs; articles décoratifs de Noël, nommément boîtes à cadeaux, papier d'emballage, rubans, figurines de porcelaine, de verre et de céramique; ornements de Noël faits de porcelaine, de verre et de céramique ayant Noël pour thème, jeux de lumières de Noël; lumières aquatiques de verre; boules de verre blizzard musicales et illuminées; ornements de Père Noël; couronnes; ampoules de Noël. **Emploi** projeté au CANADA en liaison avec les marchandises.

1,183,414. 2003/07/02. COLGATE-PALMOLIVE CANADA INC., 99 Vanderhoof Avenue, Toronto, ONTARIO, M4G2H6 **Representative for Service/Représentant pour Signification:** SMART & BIGGAR, 438 UNIVERSITY AVENUE, SUITE 1500, BOX 111, TORONTO, ONTARIO, M5G2K8

COLGATE DESIGNER

WARES: Toothbrushes. **Proposed Use** in CANADA on wares.

MARCHANDISES: Brosses à dents. **Emploi** projeté au CANADA en liaison avec les marchandises.

1,186,061. 2003/07/30. PROCURITY PHARMACY SERVICES INC., 160 Eagle Drive, Winnipeg, MANITOBA, R2R1V5 **Representative for Service/Représentant pour Signification:** DEVAN R. TOWERS, (TAYLOR MCCAFFREY), 9TH FLOOR, 400 ST. MARY AVENUE, WINNIPEG, MANITOBA, R3C4K5

PROCURITY'S ENCOUNTER BRAND

WARES: Patent medicines, namely acetaminophen, hot lemon liquids, calcium and magnesium, fibre laxatives, epsom salts, calamine lotion, castor oil, hydrogen peroxide, isopropyl alcohol, rubbing alcohol, alfalfa leaf tablets, vitamins and minerals, cod liver oil, dimenhydrinate, dolomite, garlic oil caplets, gelatin caplets, lecithin, halibut caplets, zinc, ferrous sulphate; health and beauty products, namely bath foams, baby oil, medicated creams, shampoos, finishing rinses, lotions, powders, skin creams, styling gels, petroleum jelly, thin wipes canister, baby wipes, absorbent swabs, absorbent balls, fabric bandages, plastic strips, disposable blades, pivot blades, twin blades, dental floss, toothbrushes, sanitary napkins, pantliners, cuticle scissors, tweezers, nail clippers, nail files, emery boards, mouthwash; cosmetics, namely nail polish. **SERVICES:** Promotional services related to the operation of drug stores, namely the organization of merchandising and advertising programs and the arranging for the supply of advertising and related promotional materials; distribution services related to the operation of drug stores; the operation of a business offering franchise services; drug store services, drug store dispensary services. **Proposed Use** in CANADA on wares and on services.

MARCHANDISES: Médicaments brevetés, nommément acétaminophène, liquides de citron chaud, calcium et magnésium, laxatifs aux fibres, sels d'Epsom, lotion calamine, huile de ricin, peroxyde d'hydrogène, alcool isopropylique, alcool à friction, comprimés de feuilles de luzerne, vitamines et minéraux, huile de foie de morue, dimenhydrinate, dolomite, comprimés-capsules d'essence d'ail, comprimés-capsules de gélatine, lécithine, comprimés-capsules de flétan, zinc, sulfate ferreux; produits de santé et de beauté, nommément bains moussants, huile pour bébés, crèmes médicamenteuses, shampoings, rinces de finition, lotions, poudres, crèmes pour la peau, gels coiffants, pétrolatum, contenant à lingettes minces, débarbouillettes pour bébés, tampons absorbants, balles absorbante, bandages en tissu, bandes en plastique, lames jetables, lames pivotantes, double lame, soie dentaire, brosses à dents, serviettes hygiéniques, protège-dessous, ciseaux à cuticules, pincettes, coupe-ongles, limes à ongles, limes d'émeri, rince-bouche; cosmétiques, nommément vernis à ongles. **SERVICES:** Services de promotion dans le domaine de l'exploitation de pharmacies, nommément organisation de programmes de marchandisage et de publicité et prise de mesures en vue de la fourniture de publicité et de matériel de promotion s'y rapportant; services de distribution dans le domaine de l'exploitation de pharmacies; exploitation d'une entreprise offrant des services de franchise; services de pharmacie, services de dispensaire (pharmacie). **Emploi** projeté au CANADA en liaison avec les marchandises et en liaison avec les services.

1,186,535. 2003/08/01. LE GROUPE FRUITS & PASSION INC./ THE FRUITS & PASSION GROUP INC., 21, Paul-Gauguin, Candiac, QUÉBEC, J5R3X8 **Representative for Service/ Représentant pour Signification:** ROBIC, 55 ST-JACQUES, MONTRÉAL, QUÉBEC, H2Y3X2

INFLUENCE Fruits & Passion

Le droit à l'usage exclusif du mot FRUITS en dehors de la marque de commerce n'est pas accordé.

MARCHANDISES: Personal care products, namely shower gel, soap, foaming bath cream, massage oil, body milk lotion, talcum powder, powder deodorant, hand soap, bath sea salts, bath oil, eau de fruits, body cream, lip balm, hand cream, eau de toilette, moisturizing body milk, shower gel cream, after-shave lotion, shaving cream, deodorant, gel scrub, essential oil, body shampoo, eye contour cream, cream mask, cleansing milk, cleansing gel, regenerating toners, hair shampoo, hair moisturizing, hair conditioner, sunscreen lotion, after-sun neutralizing lotion, after-sun regenerating butter, moisturizing deodorant foot cream, cleansing & soothing foot bath, exfoliating foot cream, refreshing and deodorant foot powder; potpourri, perfumed sachet, eye bags; candles. **Emploi** projeté au CANADA en liaison avec les marchandises.

The right to the exclusive use of the word FRUITS is disclaimed apart from the trade-mark.

WARES: Produits d'hygiène personnelle, nommément gel pour la douche, savon, crème moussante pour le bain, lait pour le corps, poudre de talc, poudre désodorisante, savon pour les mains, sels marins pour le bain, huile de bain, eau de fruits, crème pour le corps, baume pour les lèvres, crème pour les mains, eau de toilette, lait hydratant pour le corps, crème-gel pour la douche, lotion après-rasage, crème à raser, désodorisant, gel désincrustant, huile essentielle, shampoing pour le corps, crème contour des yeux, masques en crème, lait démaquillant, gel nettoyant, tonifiants régénérateurs, shampoing, hydratant capillaire, revitalisant capillaire, écran solaire, lotion neutralisante après-soleil, beurre après-soleil régénérant, crème désodorisante hydratante pour les pieds, bain de pied nettoyant et apaisant, crème exfoliante pour les pieds, poudre rafraîchissante et désodorisante pour les pieds; pot-pourri, sachets parfumés, sachets pour les yeux; bougies. **Proposed** Use in CANADA on wares.

1,188,548. 2003/09/08. LUIGINO'S, INC., 525 Lake Avenue South, Duluth, Minnesota, 55802, UNITED STATES OF AMERICA **Representative for Service/Représentant pour Signification:** BERESKIN & PARR, BOX 401, 40 KING STREET WEST, TORONTO, ONTARIO, M5H3Y2

MICHELINA'S SALAD BOWLS

The right to the exclusive use of the words SALAD and BOWLS is disclaimed apart from the trade-mark.

WARES: prepared frozen entrees consisting primarily of vegetables. **Proposed** Use in CANADA on wares.

Le droit à l'usage exclusif des mots SALAD et BOWLS en dehors de la marque de commerce n'est pas accordé.

MARCHANDISES: Plats surgelés préparés comprenant principalement des légumes. **Emploi** projeté au CANADA en liaison avec les marchandises.

1,188,556. 2003/09/08. LUIGINO'S, INC., 525 Lake Avenue South, Duluth, Minnesota, 55802, UNITED STATES OF AMERICA **Representative for Service/Représentant pour Signification:** BERESKIN & PARR, BOX 401, 40 KING STREET WEST, TORONTO, ONTARIO, M5H3Y2

*Michelina's
Salad Bowls™*

The right to the exclusive use of the words SALAD and BOWLS is disclaimed apart from the trade-mark.

WARES: prepared frozen entrees consisting primarily of vegetables. **Proposed** Use in CANADA on wares.

Le droit à l'usage exclusif des mots SALAD et BOWLS en dehors de la marque de commerce n'est pas accordé.

MARCHANDISES: Plats surgelés préparés comprenant principalement des légumes. **Emploi** projeté au CANADA en liaison avec les marchandises.

1,190,975. 2003/09/11. SUREFIRE COMMERCE INC./ COMMERCE SUREFIRE INC., 2, Place Alexis-Nihon, Suite 700, 3500 West, Blvd. de Maisonneuve, Westmount, QUEBEC, H3A3C1 **Representative for Service/Représentant pour Signification:** LAPOINTE ROSENSTEIN, 1250 RENE-LEVESQUE BLVD. WEST, SUITE 1400, MONTREAL, QUEBEC, H3B5E9

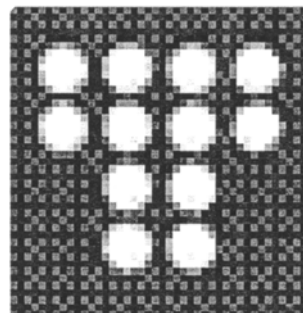

SERVICES: Transaction processing services, credit card transaction processing services, debit card transaction processing services, cheque transaction processing services, credit card acquisition services, risk management services, backoffice services, namely, accounting, reconciliation and reporting of financial transactions. **Proposed** Use in CANADA on services.

SERVICES: Services de traitement d'opérations, services de traitement d'opérations sur cartes de crédit, services de traitement d'opérations sur cartes de débit, services de traitement d'opérations par chèque, services d'acquisition par carte de crédit, services de gestion du risque, services administratifs, notamment services de comptabilité, de rapprochement et de compte rendu d'opérations financières. **Emploi** projeté au CANADA en liaison avec les services.

1,191,563. 2003/10/06. Purepharm Inc., 311 Sherbourne Street, Suite 302, Toronto, ONTARIO, M5A3Y1 **Representative for Service/Représentant pour Signification:** JOHNSTON AVISAR WASSENAAR LLP, 56 THE ESPLANADE, SUITE 401, TORONTO, ONTARIO, M5E1A7



The right to the exclusive use of the word GLUCOSAMINE is disclaimed apart from the trade-mark.

WARES: glucosamine and glucosamine containing products namely loose powders, tablets, capsules, oral liquids, hot and cold beverage mixes, medicinal drinks, nutritional drinks, food and meal replacement bars. **Proposed** Use in CANADA on wares.

Le droit à l'usage exclusif du mot GLUCOSAMINE en dehors de la marque de commerce n'est pas accordé.

MARCHANDISES: Glucosamine et produits contenant de la glucosamine, notamment poudres libres, comprimés, capsules, liquides à absorption orale, mélanges à boissons chauds et froids, boissons médicinales, boissons nutritionnelles, substituts de repas alimentaires et en barres. **Emploi** projeté au CANADA en liaison avec les marchandises.

1,192,019. 2003/09/29. COMBE INCORPORATED, 1101 Westchester Avenue, White Plains, New York 10604-3597, UNITED STATES OF AMERICA **Representative for Service/Représentant pour Signification:** OSLER, HOSKIN & HARCOURT LLP, SUITE 1500, 50 O'CONNOR STREET, OTTAWA, ONTARIO, K1P6L2



WARES: Disposable pads with deodorizing properties for use inside crates, cushions, hutches, loungers, perches and pillows for pets; disposable training pads with deodorizing properties for pets; cushions and mats with deodorizing properties for pets. **Priority** Filing Date: July 02, 2003, Country: UNITED STATES OF AMERICA, Application No: 76/531,558 in association with the same kind of wares. **Proposed** Use in CANADA on wares.

Applicant is owner of registration No(s). TMA232,399

MARCHANDISES: Coussinets jetables à propriétés désodorisantes pour caisses, coussins, cabanes, lits et perchoirs pour animaux familiers; coussinets d'entraînement jetables à propriétés désodorisantes pour animaux familiers; coussins et carpettes à propriétés désodorisantes pour animaux familiers. **Date** de priorité de production: 02 juillet 2003, pays: ÉTATS-UNIS D'AMÉRIQUE, demande no: 76/531,558 en liaison avec le même genre de marchandises. **Emploi** projeté au CANADA en liaison avec les marchandises.

Le requérant est le propriétaire de l'enregistrement No(s). TMA232,399

1,192,020. 2003/09/29. COMBE INCORPORATED, 1101 Westchester Avenue, White Plains, New York 10604-3597, UNITED STATES OF AMERICA **Representative for Service/Représentant pour Signification:** OSLER, HOSKIN & HARCOURT LLP, SUITE 1500, 50 O'CONNOR STREET, OTTAWA, ONTARIO, K1P6L2

ODOR-EATERS

WARES: Disposable pads with deodorizing properties for use inside crates, cushions, hutches, loungers, perches and pillows for pets; disposable training pads with deodorizing properties for pets; cushions and mats with deodorizing properties for pets. **Priority** Filing Date: July 02, 2003, Country: UNITED STATES OF AMERICA, Application No: 76/531,562 in association with the same kind of wares. **Proposed** Use in CANADA on wares.

Applicant is owner of registration No(s). TMA232,399

MARCHANDISES: Coussinets jetables à propriétés désodorisantes pour caisses, coussins, cabanes, lits et perchoirs pour animaux familiers; coussinets d'entraînement jetables à propriétés désodorisantes pour animaux familiers; coussins et carpettes à propriétés désodorisantes pour animaux familiers. **Date** de priorité de production: 02 juillet 2003, pays: ÉTATS-UNIS D'AMÉRIQUE, demande no: 76/531,562 en liaison avec le même genre de marchandises. **Emploi** projeté au CANADA en liaison avec les marchandises.

Le requérant est le propriétaire de l'enregistrement No(s). TMA232,399.

1,192,026. 2003/09/29. COLGATE-PALMOLIVE CANADA INC., 99 Vanderhoof Avenue, Toronto, ONTARIO, M4G2H6
Representative for Service/Représentant pour Signification: SMART & BIGGAR, 438 UNIVERSITY AVENUE, SUITE 1500, BOX 111, TORONTO, ONTARIO, M5G2K8

COLGATE RAIN DROPS

WARES: Breath fresheners. **Proposed Use** in CANADA on wares.

MARCHANDISES: Atomiseurs pour l'haleine. **Emploi** projeté au CANADA en liaison avec les marchandises.

1,193,016. 2003/10/17. RECKITT BENCKISER (CANADA) INC., 2 Wickman Road, Toronto, ONTARIO, M8Z5M5 **Representative for Service/Représentant pour Signification:** BERESKIN & PARR, BOX 401, 40 KING STREET WEST, TORONTO, ONTARIO, M5H3Y2

CRISP GREEN APPLE

WARES: All-purpose cleaning preparations for household and professional use; disinfectant cleaning preparation for household and professional use; dust cloths, cleaning wipes, mops; wet and/or dry cleaning cloths; wet or dry disinfecting wipes to pick up dirt, dust and hair with cleaning and disinfecting properties. **Proposed Use** in CANADA on wares.

MARCHANDISES: Préparations nettoyantes tout usage pour utilisation domestique et professionnelle; préparation nettoyante désinfectante pour utilisation domestique et professionnelle; linges à épousseter, chiffons de nettoyage, vadrouilles; chiffons de nettoyage humides et/ou secs; chiffons nettoyants et désinfectants humides ou secs pour ramasser la saleté, la poussière et les cheveux. **Emploi** projeté au CANADA en liaison avec les marchandises.

1,195,456. 2003/11/03. MAKHTESHIM-AGAN OF NORTH AMERICAN INC., 153 Amberly Blvd., Ancaster, ONTARIO, L9G3V3 **Representative for Service/Représentant pour Signification:** DONALD R. GOOD, P.O. BOX 5118, MERIVALE DEPOT, NEPEAN, ONTARIO, K2C3H4

ARROW

WARES: Pesticides, in particular herbicides. **Proposed Use** in CANADA on wares.

MARCHANDISES: Pesticides, en particulier herbicides. **Emploi** projeté au CANADA en liaison avec les marchandises.

1,195,642. 2003/11/10. Colgate-Palmolive Canada Inc., 99 Vanderhoof Avenue, Toronto, ONTARIO, M4G2H6
Representative for Service/Représentant pour Signification: SMART & BIGGAR, 438 UNIVERSITY AVENUE, SUITE 1500, BOX 111, TORONTO, ONTARIO, M5G2K8

COLGATE PROACTIVE

WARES: toothpaste, mouthwash; toothbrushes. **Proposed Use** in CANADA on wares.

MARCHANDISES: Dentifrice, rince-bouche; brosses à dents. **Emploi** projeté au CANADA en liaison avec les marchandises.

1,196,264. 2003/11/06. Moose Enterprise Pty Ltd., 7-13 Ardena Court, East Bentleigh, Melbourne 3165, AUSTRALIA
Representative for Service/Représentant pour Signification: MOFFAT & CO., 1200-427 LAURIER AVENUE WEST, P.O. BOX 2088, STATION D, OTTAWA, ONTARIO, K1P5W3

MIGHTY BEANZ

The right to the exclusive use of the word BEANZ is disclaimed apart from the trade-mark.

WARES: Toys and playthings, namely, small injection molded toy characters that flip down any tilted surface; collectable bean shaped characters that flip down tilted surfaces. **Used** in CANADA since at least as early as May 01, 2003 on wares.

Le droit à l'usage exclusif du mot BEANZ en dehors de la marque de commerce n'est pas accordé.

MARCHANDISES: Jouets et articles de jeu, nommément petites figurines moulées par injection qui descendent toute surface inclinée; personnages de collection en forme de fève qui descendent des surfaces inclinées. **Employée** au CANADA depuis au moins aussi tôt que le 01 mai 2003 en liaison avec les marchandises.

Avis sous l'article 9 de la Loi sur les marques de commerce Notices under Section 9 of the Trade-marks Act



915,439. The Registrar hereby gives public notice under Section **9(1)(n)(ii)** of the Trade-marks Act, of the adoption and use by McMaster University of the mark shown above.

915,439. La Registraire donne par les présentes avis public en vertu de l'article **9(1)(n)(ii)** de la Loi sur les marques de commerce de l'adoption et de l'utilisation par McMaster University de la marque reproduite ci-dessus.

EXPERIENCE NEW BRUNSWICK

915,435. The Registrar hereby gives public notice under Section **9(1)(n)(iii)** of the Trade-marks Act, of the adoption and use by Her Majesty The Queen in Right of the Provincial Government of New Brunswick as Represented by the New Brunswick Department of New Brunswick Tourism & Parks of the mark shown above, as an official mark for wares and services.

915,435. La Registraire donne par les présentes avis public en vertu de l'article **9(1)(n)(iii)** de la Loi sur les marques de commerce de l'adoption et de l'utilisation par Her Majesty The Queen in Right of the Provincial Government of New Brunswick as Represented by the New Brunswick Department of New Brunswick Tourism & Parks de la marque reproduite ci-dessus, comme marque officielle pour des marchandises et des services.

914,854. The Registrar hereby gives public notice under Section **9(1)(n)(iii)** of the Trade-marks Act, of the adoption and use by The Seneca College of Applied Arts and Technology of the mark shown above, as an official mark for wares and services.

914,854. La Registraire donne par les présentes avis public en vertu de l'article **9(1)(n)(iii)** de la Loi sur les marques de commerce de l'adoption et de l'utilisation par The Seneca College of Applied Arts and Technology de la marque reproduite ci-dessus, comme marque officielle pour des marchandises et des services.

Demandes d'extension Applications for Extensions

554,495-1. 2003/01/30. (TMA362,023--1989/11/03) LA MAISON DU CAFE (ST. DENIS) INC., 3967 ST. DENIS STREET, MONTREAL, QUEBEC, H2W2M4 **Representative for Service/ Représentant pour Signification:** PHILLIPS, FRIEDMAN, KOTLER, PLACE DU CANADA, SUITE 900, MONTREAL, QUEBEC, H3B2P8

BRULERIE ST. DENIS

WARES: Bulk and pre-packaged roasted coffee beans, pre-packaged ground roasted coffee beans, containers used to store ground coffee beans, napkins, sugar packets and accessories used to brew and serve coffee, namely coffee machines, coffee filters, plates, coffee cups, coffee bowls, coffee mugs and mugs used to transport coffee while travelling. **Used** in CANADA since at least as early as February 1996 on wares.

MARCHANDISES: Graines de café torréfiées en vrac et conditionnées, graines de café moulues conditionnées, contenants pour café moulu, serviettes de table, sachets de sucre et accessoires utilisés pour préparer et servir le café, nommément cafetières automatiques, filtres à café, assiettes, tasses à café, bols à café, grosses tasses à café et grosses tasses servant à transporter le café en cours de déplacement. **Employée** au CANADA depuis au moins aussi tôt que février 1996 en liaison avec les marchandises.

801,040-1. 2002/11/05. (TMA520,325--1999/12/06) ENCORE GOURMET FOOD CORPORATION, 22 000, TransCanada Hwy., Baie d'Urfé, QUEBEC, H9X4B4 **Representative for Service/ Représentant pour Signification:** GOUDREAU GAGE DUBUC, TOUR DE LA BOURSE, BUREAU 3400, 800 PLACE-VICTORIA, C.P. 242, MONTREAL, QUEBEC, H4Z1E9

NIFTY NOODLES

The right to the exclusive use of the word NOODLES is disclaimed apart from the trade-mark.

WARES: Noodles. **Used** in CANADA since at least as early as November 2000 on wares.

Le droit à l'usage exclusif du mot NOODLES en dehors de la marque de commerce n'est pas accordé.

MARCHANDISES: Nouilles. **Employée** au CANADA depuis au moins aussi tôt que novembre 2000 en liaison avec les marchandises.

1,046,592-1. 2003/02/21. (TMA572,794--2002/12/23) NOVARTIS AG, 4002, Basel, SWITZERLAND **Representative for Service/ Représentant pour Signification:** SMART & BIGGAR, 438 UNIVERSITY AVENUE, SUITE 1500, BOX 111, TORONTO, ONTARIO, M5G2K8

FUN GRIPS

WARES: (1) Cups, bottles and beverage containers adapted for use by babies and small children; non-spill lids for cups, bottles and beverage containers. (2) Cutlery. **Used** in CANADA since at least as early as April 1998 on wares (1); April 1999 on wares (2).

MARCHANDISES: (1) Tasses, bouteilles et contenants à boisson conçus pour les bébés et les petits enfants; couvercles de gobelet d'apprentissage, bouteilles et contenants à boisson. (2) Coutellerie. **Employée** au CANADA depuis au moins aussi tôt que avril 1998 en liaison avec les marchandises (1); avril 1999 en liaison avec les marchandises (2).

1,063,805-1. 2002/05/30. (TMA561,855--2002/05/13) WAL-MART STORES, INC., 702 SW 8th Street, Bentonville, Arkansas, 72716-8095, UNITED STATES OF AMERICA **Representative for Service/Représentant pour Signification:** MACERA & JARZYNA LLP, 1200-427 LAURIER AVENUE WEST, P.O. BOX 2088, STATION D, OTTAWA, ONTARIO, K1P5W3

HOLIDAY TIME

WARES: Christmas seasonal goods, namely, Christmas Floral (bushes and pre-made arrangements), toothpicks, fruit, swags, wreaths, Christmas wall decor, baskets, hanging decorative angels, unpainted wooden sleighs, Christmas tree ornaments, decorative hanging wall plaques and signs, tabletop decorations and boxes. **Used** in CANADA since at least as early as July 1998 on wares.

MARCHANDISES: Marchandises de Noël, nommément produits floraux de Noël (arbustes et bouquets), cure-dents, fruits, festons, couronnes, décorations murales de Noël, paniers, anges décoratifs à suspendre, traîneaux de bois non peints, ornements d'arbre de Noël, plaques murales et enseignes décoratives, décorations de table et boîtes. **Employée** au CANADA depuis au moins aussi tôt que juillet 1998 en liaison avec les marchandises.

1,089,345-1. 2003/01/10. (TMA572,820--2002/12/23) AZIENDE RIUNITE COLONIALI ALIMENTARI E AFFINI - ARCAFFE' SPA, Via Provinciale Pisana 583, 57121 Livorno, ITALY
Representative for Service/Représentant pour Signification: FETHERSTONHAUGH & CO., SUITE 900, 55 METCALFE STREET, P.O. BOX 2999, STATION D, OTTAWA, ONTARIO, K1P5Y6

Arcaffè
passione d'espresso

The right to the exclusive use of the word ESPRESSO is disclaimed apart from the trade-mark.

WARES: Bars, restaurants and coffee houses. **Proposed Use in CANADA** on wares.

Le droit à l'usage exclusif du mot ESPRESSO en dehors de la marque de commerce n'est pas accordé.

MARCHANDISES: Bars, restaurants et bistros. **Emploi projeté au CANADA** en liaison avec les marchandises.

Demandes re-publiées Applications Re-advertised

1,138,617. 2002/04/30. SCOTTISH & NEWCASTLE plc, 33 Ellersly Road, Edinburgh EH12 6HX, Scotland, UNITED KINGDOM **Representative for Service/Représentant pour Signification:** BERESKIN & PARR, BOX 401, 40 KING STREET WEST, TORONTO, ONTARIO, M5H3Y2

NEWCASTLE BROWN ALE

The right to the exclusive use of the words BROWN and ALE is disclaimed apart from the trade-mark.

WARES: (1) Clothing namely T-shirts, golf shirts, polo shirts, golf vests, sweaters, baseball caps, long sleeved button down shirts, sweatshirts, golf rain suits, winter coats, golf windbreakers, polo fleece zip up vests, coats, jackets, jumpers, cardigans, and neckties; beer, ale, bitter beer; mild beer; larger, stout, porter; shandy. (2) Articles of sports and leisure clothing, namely golf shirts, polo shirts, golf vests, baseball caps, long sleeved button down shirts, golf rain suits, winter coats, golf wind breakers and polo fleece zip up vests; coats, jackets, T-shirts, sweatshirts, sweaters, jumpers, cardigans, neckties. (3) Beer, ale, bitter beer; mild beer; lager, stout, porter; shandy. (4) Beer, ale. **Used** in UNITED KINGDOM on wares (2), (3), (4). **Registered** in or for UNITED KINGDOM on January 19, 1996 under No. 1541353 on wares (4); OHIM (EC) on March 13, 2000 under No. 887265 on wares (2), (3). **Proposed** Use in CANADA on wares (1), (3).

This mark was incorrectly advertised in the Trade-marks Journal of November 05, 2003

Le droit à l'usage exclusif des mots BROWN et ALE en dehors de la marque de commerce n'est pas accordé.

MARCHANDISES: (1) Vêtements, nommément tee-shirts, polos de golf, polos, gilets de golf, chandails, casquettes de base-ball, chemises à manches longues et à col à pointes boutonnées, pulls d'entraînement, ensembles de golf imperméables, manteaux d'hiver, blousons de golf, gilets polo molletonnés à fermeture à glissière, manteaux, vestes, chasubles, cardigans et cravates; bière, ale, bière bitter; brune; bière basse, stout, porter; panachée de bière. (2) Articles de sports et vêtements de loisirs, nommément polos de golf, polos, gilets de golf, casquettes de base-ball, chemises à manches longues et à col à pointes boutonnées, ensembles de golf imperméables, manteaux d'hiver, blousons de golf et gilets polo molletonnés à fermeture à glissière; manteaux, vestes, tee-shirts, pulls d'entraînement, chandails, chasubles, cardigans, cravates. (3) Bière, ale, bière amère; bière légère; lager, stout, porter; bière panachée. (4) Bière, ale. **Employée:** ROYAUME-UNI en liaison avec les marchandises (2), (3), (4). **Enregistrée** dans ou pour ROYAUME-UNI le 19 janvier 1996 sous le No. 1541353 en liaison avec les marchandises (4); OHMI (CE) le 13 mars 2000 sous le No. 887265 en liaison avec les marchandises (2), (3). **Emploi** projeté au CANADA en liaison avec les marchandises (1), (3).

Cette marque a été publiée incorrectement dans le Journal des Marques de Commerce du 05 novembre 2003

1,141,483. 2002/05/22. Universal Electronics Inc. a Corporation of the State of Delaware, 6101 Gateway Drive, Cypress, California 90630, UNITED STATES OF AMERICA **Representative for Service/Représentant pour Signification:** OGILVY RENAULT, 1981 MCGILL COLLEGE AVENUE, SUITE 1600, MONTREAL, QUEBEC, H3A2Y3



WARES: Remote controls for televisions, video recorders, cable boxes, lights, fans, satellite dishes, sound recorders and sound playback apparatus and application software for use in providing remote control functionality to hand-held devices. **Priority** Filing Date: March 07, 2002, Country: UNITED STATES OF AMERICA, Application No: 76/379,638 in association with the same kind of wares. **Proposed** Use in CANADA on wares.

This mark was incorrectly advertised in the Trade-marks Journal of October 22, 2003

MARCHANDISES: Télécommandes pour téléviseurs, magnétoscopes, boîtes de jonction de câbles, lampes, ventilateurs, antennes paraboliques, enregistreurs audio et appareils de lecture audio et logiciels d'application utilisés pour la fourniture de fonctionnalité de télécommande à des dispositifs à main. **Date** de priorité de production: 07 mars 2002, pays: ÉTATS-UNIS D'AMÉRIQUE, demande no: 76/379,638 en liaison avec le même genre de marchandises. **Emploi** projeté au CANADA en liaison avec les marchandises.

Cette marque a été publiée incorrectement dans le Journal des Marques de Commerce du 22 octobre 2003

Enregistrement Registration

TMA598,374. December 29, 2003. Appln No. 1,098,705. Vol.50 Issue 2536. June 04, 2003. Micrus Corporation,.

TMA598,375. December 29, 2003. Appln No. 1,098,452. Vol.50 Issue 2539. June 25, 2003. EXCEL IMPORTING CORP,a legal entity.

TMA598,376. December 29, 2003. Appln No. 1,074,720. Vol.50 Issue 2548. August 27, 2003. ADB-Systemer ASA.

TMA598,377. December 29, 2003. Appln No. 1,127,809. Vol.50 Issue 2547. August 20, 2003. Davies Howe Partners, a legal entity.

TMA598,378. December 29, 2003. Appln No. 1,132,628. Vol.50 Issue 2546. August 13, 2003. LIDL STIFTUNG & CO. KG.

TMA598,379. December 29, 2003. Appln No. 898,451. Vol.49 Issue 2468. February 13, 2002. Aventis Pharma S.A.

TMA598,380. December 29, 2003. Appln No. 1,026,442. Vol.50 Issue 2531. April 30, 2003. Glit/Gemtex Limited,.

TMA598,381. December 29, 2003. Appln No. 1,090,467. Vol.49 Issue 2505. October 30, 2002. B.M. GESTION(société anonyme),.

TMA598,382. December 29, 2003. Appln No. 846,329. Vol.50 Issue 2533. May 14, 2003. ITT INDUSTRIES, INC.

TMA598,383. December 29, 2003. Appln No. 1,043,495. Vol.50 Issue 2545. August 06, 2003. THE GILLETTE COMPANY,a corporation of Delaware,.

TMA598,384. December 29, 2003. Appln No. 1,051,440. Vol.50 Issue 2524. March 12, 2003. SRL, INC.,(a Delaware corporation),.

TMA598,385. December 29, 2003. Appln No. 1,094,518. Vol.50 Issue 2525. March 19, 2003. DALIFORM S.R.L., a limited liability company,.

TMA598,386. December 29, 2003. Appln No. 1,096,568. Vol.50 Issue 2518. January 29, 2003. MAGIC EARTH, INC.,.

TMA598,387. December 29, 2003. Appln No. 1,101,609. Vol.50 Issue 2549. September 03, 2003. PAUL REED SMITH GUITARS, LIMITED PARTNERSHIP(A Maryland Limited Partnership).

TMA598,388. December 29, 2003. Appln No. 1,086,930. Vol.49 Issue 2483. May 29, 2002. IMPERIAL CHEMICAL INDUSTRIES PLC.

TMA598,389. December 29, 2003. Appln No. 1,089,777. Vol.49

Issue 2502. October 09, 2002. EMPEX PRODUCTIONS LIMITED,a legal entity,.

TMA598,390. December 29, 2003. Appln No. 1,089,136. Vol.49 Issue 2509. November 27, 2002. Amersham Biosciences AB.

TMA598,391. December 29, 2003. Appln No. 1,096,696. Vol.50 Issue 2532. May 07, 2003. Coast Capital Savings Credit Union.

TMA598,392. December 29, 2003. Appln No. 1,096,565. Vol.50 Issue 2526. March 26, 2003. Gert Strand Marketing AB.

TMA598,393. December 29, 2003. Appln No. 1,096,352. Vol.49 Issue 2512. December 18, 2002. Jennifer Mizak trading as Century Engraving.

TMA598,394. December 29, 2003. Appln No. 1,100,570. Vol.50 Issue 2518. January 29, 2003. JAM INDUSTRIES LTD./LTÉE.

TMA598,395. December 29, 2003. Appln No. 1,100,537. Vol.50 Issue 2521. February 19, 2003. THE SHERWIN-WILLIAMS COMPANY.

TMA598,396. December 29, 2003. Appln No. 1,083,817. Vol.49 Issue 2501. October 02, 2002. JAMES & NORAH GILCHRIST TRADING AS THE CLADDAGH HOUSE.

TMA598,397. December 30, 2003. Appln No. 1,082,290. Vol.49 Issue 2492. July 31, 2002. DELAWARE CAPITAL FORMATION, INC.,.

TMA598,398. December 30, 2003. Appln No. 1,082,127. Vol.50 Issue 2542. July 16, 2003. BÖWE SYSTEC AG,.

TMA598,399. December 30, 2003. Appln No. 1,103,547. Vol.50 Issue 2520. February 12, 2003. KABUSHIKI KAISHA SHOSEN MITSUI also trading as MITSUI O.S.K. LINES, LTD.,.

TMA598,400. December 30, 2003. Appln No. 1,062,011. Vol.50 Issue 2548. August 27, 2003. J.D. Sweid Ltd.,.

TMA598,401. December 30, 2003. Appln No. 1,087,327. Vol.50 Issue 2548. August 27, 2003. MAINTENANCE ENGINEERING, LIMITEDNorth Dakota Corporation.

TMA598,402. December 30, 2003. Appln No. 1,086,368. Vol.50 Issue 2524. March 12, 2003. VITALITY FOODSERVICE, INC.

TMA598,403. December 30, 2003. Appln No. 1,084,968. Vol.49 Issue 2495. August 21, 2002. RICKY REDMAN.

TMA598,404. December 30, 2003. Appln No. 1,128,026. Vol.50 Issue 2540. July 02, 2003. CHEMISCHE FABRIK KREUSSLER & CO. GMBH.

TMA598,405. December 30, 2003. Appln No. 1,127,263. Vol.50 Issue 2541. July 09, 2003. Convergent Technologies LLC a Delaware Limited Liability Company.

TMA598,406. December 30, 2003. Appln No. 1,126,511. Vol.50 Issue 2529. April 16, 2003. M.K. Meditech Co., Ltd.

TMA598,407. December 30, 2003. Appln No. 1,125,973. Vol.50 Issue 2541. July 09, 2003. AMIXIMA Corp.

TMA598,408. December 30, 2003. Appln No. 1,069,591. Vol.50 Issue 2542. July 16, 2003. FRANKLIN COVEY CO.,.

TMA598,409. December 30, 2003. Appln No. 1,083,408. Vol.49 Issue 2484. June 05, 2002. Serendipbuddy Products Inc.

TMA598,410. December 30, 2003. Appln No. 1,061,313. Vol.50 Issue 2548. August 27, 2003. Aetna Felt Corporation, a Pennsylvania corporation,.

TMA598,411. December 30, 2003. Appln No. 1,060,467. Vol.49 Issue 2479. May 01, 2002. CALBEE FOODS CO., LTD.

TMA598,412. December 30, 2003. Appln No. 1,059,822. Vol.49 Issue 2463. January 09, 2002. Sundae School Holdings Inc.

TMA598,413. December 30, 2003. Appln No. 819,682. Vol.50 Issue 2546. August 13, 2003. FIELD & STREAM LICENSES COMPANY.

TMA598,414. December 30, 2003. Appln No. 853,967. Vol.45 Issue 2264. March 18, 1998. NATH ROHITENDRA.

TMA598,415. December 30, 2003. Appln No. 1,084,592. Vol.49 Issue 2502. October 09, 2002. Payless ShoeSource Worldwide, Inc.

TMA598,416. December 30, 2003. Appln No. 1,064,943. Vol.50 Issue 2539. June 25, 2003. e-route inc.,.

TMA598,417. December 30, 2003. Appln No. 1,096,774. Vol.50 Issue 2541. July 09, 2003. Geobra Brandstätter GmbH & Co. KG.

TMA598,418. December 30, 2003. Appln No. 1,093,194. Vol.50 Issue 2548. August 27, 2003. HARGETT ENTERPRISES, INC. carrying on business as INTERSTATE SCALES.

TMA598,419. December 30, 2003. Appln No. 1,084,279. Vol.49 Issue 2502. October 09, 2002. CABLE DESIGN TECHNOLOGIES INC., d/b/a Mohawk/CDT, a Delaware Corporation,.

TMA598,420. December 30, 2003. Appln No. 1,082,690. Vol.50 Issue 2526. March 26, 2003. CANADIAN TIRE CORPORATION, LIMITED.

TMA598,421. December 30, 2003. Appln No. 1,054,037. Vol.50 Issue 2525. March 19, 2003. GREAT RIVER ROAD MARINE INC.

TMA598,422. December 30, 2003. Appln No. 1,037,928. Vol.50 Issue 2530. April 23, 2003. Wyeth (a Delaware corporation).

TMA598,423. December 30, 2003. Appln No. 1,141,422. Vol.50 Issue 2539. June 25, 2003. Axtrack Canada Ltd.

TMA598,424. December 30, 2003. Appln No. 1,129,640. Vol.50 Issue 2539. June 25, 2003. REVLON (SUISSE) S.A.

TMA598,425. December 31, 2003. Appln No. 1,128,254. Vol.50 Issue 2532. May 07, 2003. British Columbia Human Resources Management Association.

TMA598,426. December 31, 2003. Appln No. 1,130,642. Vol.50 Issue 2546. August 13, 2003. 1194091 Ontario Inc.

TMA598,427. December 31, 2003. Appln No. 1,130,641. Vol.50 Issue 2546. August 13, 2003. 1194091 Ontario Inc.

TMA598,428. December 31, 2003. Appln No. 1,130,442. Vol.50 Issue 2547. August 20, 2003. Grotek Manufacturing Inc.

TMA598,429. December 31, 2003. Appln No. 1,130,367. Vol.50 Issue 2549. September 03, 2003. York Condominium Corporation No. 510.

TMA598,430. December 31, 2003. Appln No. 1,133,570. Vol.50 Issue 2538. June 18, 2003. THE MANUFACTURERS LIFE INSURANCE COMPANY.

TMA598,431. December 31, 2003. Appln No. 1,133,433. Vol.50 Issue 2541. July 09, 2003. Domino's Pizza PMC, Inc.

TMA598,432. December 31, 2003. Appln No. 1,132,629. Vol.50 Issue 2549. September 03, 2003. LIDL STIFTUNG & CO. KG.

TMA598,433. December 31, 2003. Appln No. 1,129,004. Vol.50 Issue 2528. April 09, 2003. LOYALTY MANAGEMENT GROUP CANADA INC.

TMA598,434. December 31, 2003. Appln No. 1,128,675. Vol.50 Issue 2544. July 30, 2003. KONINKLIJKE PHILIPS ELECTRONICS N.V.

TMA598,435. December 31, 2003. Appln No. 1,128,674. Vol.50 Issue 2544. July 30, 2003. KONINKLIJKE PHILIPS ELECTRONICS N.V.

TMA598,436. December 31, 2003. Appln No. 1,117,257. Vol.50 Issue 2530. April 23, 2003. The Iams Company.

TMA598,437. December 31, 2003. Appln No. 1,116,656. Vol.50 Issue 2549. September 03, 2003. LIDL STIFTUNG & CO. KG.

TMA598,438. December 31, 2003. Appln No. 1,123,500. Vol.50 Issue 2545. August 06, 2003. iGlobal Media Group, Ltd.

TMA598,439. December 31, 2003. Appln No. 1,124,192. Vol.50 Issue 2549. September 03, 2003. Marchon Eyewear, Inc. a New York corporation.

TMA598,440. December 31, 2003. Appln No. 1,151,672. Vol.50 Issue 2548. August 27, 2003. Habitant Vineyards Limited.

TMA598,441. December 31, 2003. Appln No. 1,137,729. Vol.50 Issue 2549. September 03, 2003. The Mrs. Fields' Brand, Inc.a Delaware corporation.

TMA598,442. December 31, 2003. Appln No. 1,121,361. Vol.50 Issue 2523. March 05, 2003. Natural Science Industries, Ltd.

TMA598,443. December 31, 2003. Appln No. 1,119,960. Vol.50 Issue 2524. March 12, 2003. MAPLE LEAF FOODS INC./LES ALIMENTS MAPLE LEAF INC.

TMA598,444. December 31, 2003. Appln No. 1,143,348. Vol.50 Issue 2548. August 27, 2003. Maytag Corporation.

TMA598,445. December 31, 2003. Appln No. 1,119,206. Vol.50 Issue 2549. September 03, 2003. LIDL STIFTUNG & CO. KG.

TMA598,446. December 31, 2003. Appln No. 1,116,569. Vol.50 Issue 2518. January 29, 2003. PRIMARY PAYMENT SYSTEMS, INC.

TMA598,447. December 31, 2003. Appln No. 1,116,488. Vol.50 Issue 2532. May 07, 2003. R.M. Wade & Co.,.

TMA598,448. December 31, 2003. Appln No. 1,148,953. Vol.50 Issue 2545. August 06, 2003. Mercedes-Benz Canada Inc.

TMA598,449. December 31, 2003. Appln No. 1,148,908. Vol.50 Issue 2547. August 20, 2003. Kabushiki Kaisha Top.

TMA598,450. December 31, 2003. Appln No. 1,148,579. Vol.50 Issue 2549. September 03, 2003. Kimberly-Clark Worldwide, Inc.

TMA598,451. December 31, 2003. Appln No. 1,156,748. Vol.50 Issue 2549. September 03, 2003. SIMPLY SMASHING, INC.

TMA598,452. December 31, 2003. Appln No. 1,052,847. Vol.50 Issue 2525. March 19, 2003. Atrix Laboratories, Inc.(a Delaware corporation),.

TMA598,453. January 02, 2004. Appln No. 1,128,598. Vol.50 Issue 2542. July 16, 2003. SHEIKH INTERNATIONAL INC.

TMA598,454. January 02, 2004. Appln No. 1,128,597. Vol.50 Issue 2539. June 25, 2003. SHEIKH INTERNATIONAL INC.

TMA598,455. January 02, 2004. Appln No. 1,058,314. Vol.50 Issue 2547. August 20, 2003. CBG BIOTECH, LTD.,.

TMA598,456. January 02, 2004. Appln No. 1,075,853. Vol.49 Issue 2494. August 14, 2002. B & B EURODIMA DIAMANT-TECHNIK GmbH,.

TMA598,457. January 02, 2004. Appln No. 1,074,180. Vol.50 Issue 2548. August 27, 2003. Sunbeam Products, Inc.,a Delaware corporation,.

TMA598,458. January 02, 2004. Appln No. 861,676. Vol.45 Issue 2297. November 04, 1998. Effem Inc.,.

TMA598,459. January 02, 2004. Appln No. 1,074,046. Vol.49

Issue 2473. March 20, 2002. FLUENT INC.,a legal entity,.

TMA598,460. January 02, 2004. Appln No. 1,098,677. Vol.50 Issue 2528. April 09, 2003. Organization for the Advancement of Aboriginal Peoples' Health, a legal entity,.

TMA598,461. January 02, 2004. Appln No. 1,123,351. Vol.49 Issue 2512. December 18, 2002. Aga Khan Foundation Canada.

TMA598,462. January 02, 2004. Appln No. 1,125,275. Vol.50 Issue 2539. June 25, 2003. TRENT HEALTH INSURANCE SERVICES CORP.

TMA598,463. January 02, 2004. Appln No. 1,125,276. Vol.50 Issue 2531. April 30, 2003. TRENT HEALTH INSURANCE SERVICES CORP.

TMA598,464. January 02, 2004. Appln No. 1,152,878. Vol.50 Issue 2547. August 20, 2003. 911979 ALBERTA LTD.

TMA598,465. January 02, 2004. Appln No. 1,119,440. Vol.50 Issue 2528. April 09, 2003. MAXXON CORPORATION.

TMA598,466. January 02, 2004. Appln No. 1,146,502. Vol.50 Issue 2549. September 03, 2003. Kimberly-Clark Worldwide, Inc.

TMA598,467. January 02, 2004. Appln No. 1,150,974. Vol.50 Issue 2544. July 30, 2003. E. & J. GALLO WINERY.

TMA598,468. January 02, 2004. Appln No. 1,134,246. Vol.50 Issue 2544. July 30, 2003. Brookfield LePage Johnson Controls Facility Management Services Ltd.

TMA598,469. January 02, 2004. Appln No. 1,134,247. Vol.50 Issue 2544. July 30, 2003. Brookfield LePage Johnson Controls Facility Management Services Ltd.

TMA598,470. January 02, 2004. Appln No. 1,134,249. Vol.50 Issue 2544. July 30, 2003. Brookfield LePage Johnson Controls Facility Management Services Ltd.

TMA598,471. January 02, 2004. Appln No. 1,134,252. Vol.50 Issue 2544. July 30, 2003. Brookfield LePage Johnson Controls Facility Management Services Ltd.

TMA598,472. January 02, 2004. Appln No. 1,134,381. Vol.50 Issue 2549. September 03, 2003. The Puratone Corporation.

TMA598,473. January 02, 2004. Appln No. 1,134,506. Vol.50 Issue 2549. September 03, 2003. DIONEX CORPORATION.

TMA598,474. January 02, 2004. Appln No. 1,134,738. Vol.50 Issue 2541. July 09, 2003. Bensussen Deutsch & Associates, Inc.

TMA598,475. January 02, 2004. Appln No. 1,134,896. Vol.50 Issue 2531. April 30, 2003. CHOICE HOTELS INTERNATIONAL, INC.,a corporation of Delaware.

TMA598,476. January 02, 2004. Appln No. 1,135,055. Vol.50 Issue 2533. May 14, 2003. Gordon Brothers Wholesale, LLC.

TMA598,477. January 02, 2004. Appln No. 1,124,309. Vol.50

Issue 2546. August 13, 2003. Netopia, Inc.

TMA598,478. January 02, 2004. Appln No. 1,134,250. Vol.50
Issue 2544. July 30, 2003. Brookfield LePage Johnson Controls
Facility Management Services Ltd.

TMA598,479. January 02, 2004. Appln No. 1,142,380. Vol.50
Issue 2539. June 25, 2003. Lonza AG (Lonza Ltd.).

TMA598,480. January 02, 2004. Appln No. 1,142,678. Vol.50
Issue 2549. September 03, 2003. Home Interiors & Gifts, Inc.a
Texas corporation.

TMA598,481. January 02, 2004. Appln No. 1,142,734. Vol.50
Issue 2541. July 09, 2003. PricewaterhouseCoopers LLP.

TMA598,482. January 02, 2004. Appln No. 1,142,780. Vol.50
Issue 2538. June 18, 2003. TRENT HEALTH INSURANCE SER-
VICES CORP.

TMA598,483. January 02, 2004. Appln No. 1,082,390. Vol.49
Issue 2493. August 07, 2002. Greendale Garden Products Lim-
ited.

TMA598,484. January 05, 2004. Appln No. 1,035,816. Vol.48
Issue 2433. June 13, 2001. Impaired Life Services Limited,.

TMA598,485. January 05, 2004. Appln No. 1,136,954. Vol.50
Issue 2538. June 18, 2003. IMPERIAL TOBACCO PRODUCTS
LIMITED.

TMA598,486. January 05, 2004. Appln No. 1,049,930. Vol.50
Issue 2531. April 30, 2003. McCAIN FOODS LIMITED.

TMA598,487. January 05, 2004. Appln No. 1,152,909. Vol.50
Issue 2543. July 23, 2003. SYSTEM OF A DOWNa California
partnership, a legal entity.

TMA598,488. January 05, 2004. Appln No. 1,152,913. Vol.50
Issue 2549. September 03, 2003. FAMOUS STARS & STRAPS,
INC.

TMA598,489. January 05, 2004. Appln No. 1,135,724. Vol.50
Issue 2544. July 30, 2003. Davidson & Associates, Inc.

TMA598,490. January 05, 2004. Appln No. 1,136,213. Vol.50
Issue 2548. August 27, 2003. Indus International, Inc.(a Dela-
ware corporation).

TMA598,491. January 05, 2004. Appln No. 1,136,615. Vol.50
Issue 2546. August 13, 2003. SALVAGNINI ITALIA S.P.A., a legal
entity.

TMA598,492. January 05, 2004. Appln No. 1,148,352. Vol.50
Issue 2548. August 27, 2003. A. & A.G. AGENCIES (CANADA)
INC./LES AGENCES A. & A.G. (CANADA) INC., a body corpo-
rate and politic, duly incorporated according to law.

TMA598,493. January 05, 2004. Appln No. 1,152,327. Vol.50
Issue 2546. August 13, 2003. Koei Co. Ltd.

TMA598,494. January 05, 2004. Appln No. 1,031,811. Vol.50

Issue 2537. June 11, 2003. INDUSTRIE TOGNI S.p.A., an Italian
joint stock company.

TMA598,495. January 05, 2004. Appln No. 1,124,879. Vol.50
Issue 2544. July 30, 2003. SYNGENTA PARTICIPATIONS AG.

TMA598,496. January 05, 2004. Appln No. 1,124,970. Vol.50
Issue 2550. September 10, 2003. WEIDMULLER LIMITED.

TMA598,497. January 05, 2004. Appln No. 1,123,422. Vol.50
Issue 2525. March 19, 2003. NU-GRO IP INC.

TMA598,498. January 05, 2004. Appln No. 1,154,298. Vol.50
Issue 2549. September 03, 2003. Kimberly-Clark Worldwide, Inc.

TMA598,499. January 05, 2004. Appln No. 1,046,841. Vol.50
Issue 2526. March 26, 2003. FRANCE TELECOM,une société
anonyme,.

TMA598,500. January 05, 2004. Appln No. 1,154,063. Vol.50
Issue 2548. August 27, 2003. CDI Career Development Institutes
Ltd./ICD Institut Carrière et Développement Ltée.

TMA598,501. January 05, 2004. Appln No. 1,154,310. Vol.50
Issue 2549. September 03, 2003. BECTON, DICKINSON AND
COMPANY.

TMA598,502. January 05, 2004. Appln No. 1,089,289. Vol.50
Issue 2519. February 05, 2003. TUNG-LIN HO.

TMA598,503. January 05, 2004. Appln No. 1,121,526. Vol.50
Issue 2534. May 21, 2003. AmeriMark Direct LLC,a Delaware
Limited Liability Company.

TMA598,504. January 05, 2004. Appln No. 1,062,684. Vol.50
Issue 2524. March 12, 2003. Go Direct Marketing Inc.

TMA598,505. January 05, 2004. Appln No. 1,125,271. Vol.50
Issue 2535. May 28, 2003. MEYNARD DESIGNS, INC.

TMA598,506. January 05, 2004. Appln No. 1,152,552. Vol.50
Issue 2547. August 20, 2003. GENERAL CABLE TECHNOLO-
GIES CORPORATION.

TMA598,507. January 05, 2004. Appln No. 861,644. Vol.45 Issue
2297. November 04, 1998. Effem Inc.,.

TMA598,508. January 05, 2004. Appln No. 1,136,855. Vol.50
Issue 2538. June 18, 2003. MAJESTIC DECOR INC.

TMA598,509. January 05, 2004. Appln No. 1,087,360. Vol.50
Issue 2535. May 28, 2003. ACTICALL,.

TMA598,510. January 05, 2004. Appln No. 1,098,679. Vol.50
Issue 2528. April 09, 2003. Organization for the Advancement of
Aboriginal Peoples' Health, a legal entity,.

TMA598,511. January 05, 2004. Appln No. 1,068,600. Vol.50
Issue 2522. February 26, 2003. HQ NETWORK SYSTEMS,
INC.,.

TMA598,512. January 05, 2004. Appln No. 1,119,209. Vol.50

Issue 2533. May 14, 2003. L'OREAL Société anonyme.

TMA598,513. January 05, 2004. Appln No. 1,111,571. Vol.50 Issue 2539. June 25, 2003. GMD, société anonyme,.

TMA598,514. January 05, 2004. Appln No. 1,054,574. Vol.50 Issue 2523. March 05, 2003. Michel A. Solis.

TMA598,515. January 05, 2004. Appln No. 1,134,801. Vol.50 Issue 2534. May 21, 2003. LABORATOIRE GARNIER & CIE Société en nom collectif.

TMA598,516. January 05, 2004. Appln No. 1,073,998. Vol.49 Issue 2488. July 03, 2002. VINCOR (QUÉBEC) INC.

TMA598,517. January 05, 2004. Appln No. 1,150,106. Vol.50 Issue 2548. August 27, 2003. EFFIGI INC. Corporation canadienne.

TMA598,518. January 05, 2004. Appln No. 1,150,104. Vol.50 Issue 2548. August 27, 2003. EFFIGI INC. Corporation canadienne.

TMA598,519. January 05, 2004. Appln No. 1,089,117. Vol.50 Issue 2518. January 29, 2003. EDMONTON INVESTORS GROUP LIMITED PARTNERSHIP.

TMA598,520. January 05, 2004. Appln No. 1,089,115. Vol.50 Issue 2518. January 29, 2003. EDMONTON INVESTORS GROUP LIMITED PARTNERSHIP.

TMA598,521. January 05, 2004. Appln No. 1,119,574. Vol.50 Issue 2517. January 22, 2003. Revlon (Suisse) S.A.

TMA598,522. January 05, 2004. Appln No. 1,117,378. Vol.50 Issue 2548. August 27, 2003. Tiger Food Brands Intellectual Property Holding Company (Proprietary) Limited.

TMA598,523. January 05, 2004. Appln No. 1,152,572. Vol.50 Issue 2549. September 03, 2003. INTERNATIONAL WALLCOVERINGS COMPANY.

TMA598,524. January 05, 2004. Appln No. 1,086,156. Vol.49 Issue 2501. October 02, 2002. SEECOMMERCE, A CALIFORNIA CORPORATION,.

TMA598,525. January 05, 2004. Appln No. 1,122,629. Vol.50 Issue 2546. August 13, 2003. ALBERTA MENTOR FOUNDATION FOR YOUTH.

TMA598,526. January 05, 2004. Appln No. 1,134,244. Vol.50 Issue 2544. July 30, 2003. Brookfield LePage Johnson Controls Facility Management Services Ltd.

TMA598,527. January 05, 2004. Appln No. 1,134,241. Vol.50 Issue 2544. July 30, 2003. Brookfield LePage Johnson Controls Facility Management Services Ltd.

TMA598,528. January 05, 2004. Appln No. 1,156,509. Vol.50 Issue 2547. August 20, 2003. FMR CORP.(a Delaware corporation).

TMA598,529. January 05, 2004. Appln No. 1,118,345. Vol.50 Issue 2535. May 28, 2003. CHOPARD INTERNATIONAL S.A.

TMA598,530. January 05, 2004. Appln No. 1,084,838. Vol.49 Issue 2507. November 13, 2002. Perma-Glaze, Inc.(Arizona Corporation).

TMA598,531. January 05, 2004. Appln No. 1,119,223. Vol.50 Issue 2535. May 28, 2003. CHOPARD INTERNATIONAL S.A.

TMA598,532. January 05, 2004. Appln No. 1,119,664. Vol.50 Issue 2545. August 06, 2003. THE GOOD NEWS BROADCASTING ASSOCIATION OF CANADA.

TMA598,533. January 05, 2004. Appln No. 1,126,719. Vol.50 Issue 2538. June 18, 2003. GEORGE SHOE CORP.

TMA598,534. January 05, 2004. Appln No. 1,084,674. Vol.49 Issue 2501. October 02, 2002. 87317 CANADA LIMITED, doing business as CPD Construction Products.

TMA598,535. January 05, 2004. Appln No. 1,121,885. Vol.50 Issue 2533. May 14, 2003. GRAPE TECHNOLOGY GROUP, INC.(a Delaware corporation).

TMA598,536. January 05, 2004. Appln No. 1,137,057. Vol.50 Issue 2546. August 13, 2003. Société des Loteries du Québec.

TMA598,537. January 05, 2004. Appln No. 1,141,669. Vol.50 Issue 2549. September 03, 2003. Lawyers' Professional Indemnity Company.

TMA598,538. January 05, 2004. Appln No. 1,084,468. Vol.49 Issue 2483. May 29, 2002. GC Corporation,.

TMA598,539. January 05, 2004. Appln No. 1,118,527. Vol.49 Issue 2491. July 24, 2002. TROJAN TECHNOLOGIES INC.

TMA598,540. January 05, 2004. Appln No. 1,125,344. Vol.50 Issue 2544. July 30, 2003. The Bank of East Asia Limited.

TMA598,541. January 05, 2004. Appln No. 1,143,826. Vol.50 Issue 2543. July 23, 2003. DIRECTWEST PUBLISHING PARTNERSHIP.

TMA598,542. January 05, 2004. Appln No. 1,084,540. Vol.50 Issue 2529. April 16, 2003. Jaarbeurs Exhibitions & Media B.V.,.

TMA598,543. January 05, 2004. Appln No. 1,141,418. Vol.50 Issue 2549. September 03, 2003. Items by Design Inc.

TMA598,544. January 05, 2004. Appln No. 1,084,676. Vol.49 Issue 2501. October 02, 2002. 87317 CANADA LIMITED, doing business as CPD Construction Products.

TMA598,545. January 05, 2004. Appln No. 1,123,782. Vol.50 Issue 2533. May 14, 2003. Source International Inc.(a corporation of the State of Washington).

TMA598,546. January 05, 2004. Appln No. 1,075,551. Vol.50 Issue 2548. August 27, 2003. COLLECTION CONRAD C INC.,.

TMA598,547. January 05, 2004. Appln No. 1,086,341. Vol.49
Issue 2500. September 25, 2002. THOMAS EQUIPMENT LTD.

TMA598,548. January 05, 2004. Appln No. 1,136,354. Vol.50
Issue 2538. June 18, 2003. FOLEX AG.

TMA598,549. January 05, 2004. Appln No. 1,152,746. Vol.50
Issue 2548. August 27, 2003. Cuppa Coffee Animation Inc.

TMA598,550. January 05, 2004. Appln No. 1,139,532. Vol.50
Issue 2535. May 28, 2003. LES FROMAGES SAPUTO LIMITEE/
SAPUTO CHEESE LIMITED.

TMA598,551. January 05, 2004. Appln No. 1,134,242. Vol.50
Issue 2544. July 30, 2003. Brookfield LePage Johnson Controls
Facility Management Services Ltd.

TMA598,552. January 05, 2004. Appln No. 1,115,870. Vol.50
Issue 2548. August 27, 2003. Vétoquinol N.-A. inc.,.

TMA598,553. January 05, 2004. Appln No. 1,149,527. Vol.50
Issue 2549. September 03, 2003. GROUPE DÉFI COMMUNICA-
TIONS MARKETING INC.

TMA598,554. January 05, 2004. Appln No. 1,142,326. Vol.50
Issue 2548. August 27, 2003. USA Detergents, Inc.

TMA598,555. January 05, 2004. Appln No. 1,153,538. Vol.50
Issue 2544. July 30, 2003. Forum Research Inc.

TMA598,556. January 05, 2004. Appln No. 1,122,939. Vol.50
Issue 2550. September 10, 2003. DELAWARE CAPITAL FOR-
MATION, INC.a Delaware corporation.

Avis de retrait de l'article 9 Section 9 Withdrawal Notice

909,642. Public notice is hereby given of the withdrawal by ATHABASCA UNIVERSITY of its mark shown below, published under sub-paragraph **9(1)(n)(ii)** of the Trade-marks Act in the Trade-marks Journal of March 11, 1998.

909,642. Avis public est par la présente donné du retrait, par ATHABASCA UNIVERSITY de sa marque ci-dessous, publiée dans le journal des marques de commerce du 11 mars 1998 en vertu du sous-alinéa **9(1)(n)(ii)** de la Loi sur les marques de commerce.

VITAL

Erratum

Les exemplaires du journal de marques de commerce énumérés ci-dessous contenaient des erreurs dans l'identification des marques de commerce que l'on n'a pu corriger la publication.

05 novembre 2003

1,137,517 - Le représentat oiyr sugbufucatuib ayraut dû paraître comme: Davis & Company, 2800 Park Place, 666 Burrard Street, Vancouver, British Columbia, V6C 2Z7.

03 décembre 2003

1,151,633 - Le désistement aurait dû paraître comme ECO.

03 décembre 2003

1,151,634 - Le désistement aurait dû paraître comme ECO.

31 décembre 2003

1,156,024 - Les marchandises aurait dû paraître comme: produits alimentaires, nommément un conditionneur de pâte.

Erratum

The following issues of the Trade-marks Journal contained errors which could not be corrected before publication.

November 05, 2003

1,137,517 - The representative for service should have appeared as: Davis & Company, 2800 Park Place, 666 Burrard Street, Vancouver, British Columbia, V6C 2Z7.

December 03, 2003

1,151,633 - The disclaimer should have appeared as ECO.

December 03, 2003

1,151,634 - The disclaimer should have appeared as ECO.

December 31, 2003

1,156,024 - The wares should have appeared as: food products, namely a dough conditioner.