



Canadian
Intellectual Property
Office

An Agency of
Industry Canada

Office de la propriété
intellectuelle
du Canada

Un organisme
d'Industrie Canada

TRADE-MARKS JOURNAL DES MARQUES DE COMMERCE

21 janvier 2004 — Vol. 51, No. 2569

January 21, 2004 — Vol. 51, No. 2569



Canada

CIPO  OPIC

RENSEIGNEMENTS DIVERS

Le Journal est publié tous les mercredis et sa publication est réalisée conformément à l'article 17 du *Règlement sur les marques de commerce (1996)*.

Le registraire des marques de commerce ne peut garantir l'exactitude de cette publication, et il n'assume aucune responsabilité à l'égard des erreurs ou omissions ou des conséquences qui peuvent en résulter.

Tout courrier relatif aux marques de commerce doit être adressé au registraire des marques de commerce, Gatineau, Canada, K1A 0C9.

Les marchandises et/ou services apparaissant directement sous la marque sont décrits dans la langue du requérant. Tout enregistrement sera restreint aux marchandises et/ou services ci-mentionnés. Les marchandises et/ou services apparaissant en second lieu sont traduits en guise de service seulement.

L'avis concernant «les jours fériés légaux» du Bureau des marques de commerce paraîtra également, dans le premier Journal de janvier et le premier Journal de juin de chaque année.

JOURNAL DES MARQUES DE COMMERCE ÉLECTRONIQUE

Le Journal des Marques de commerce est disponible sous forme électronique, sur le site Web de l'OPIIC (<http://opic.gc.ca>). Le journal est disponible en format "PDF" et peut être téléchargé gratuitement, vu et imprimé avec le lecteur "Adobe". La version électronique du journal est la version officielle. La version papier n'est plus considérée comme étant la version officielle.

DATES DE PRODUCTION

La date de production de toutes les demandes d'enregistrement de marques de commerce annoncées dans le présent Journal, y compris celles qui visent d'étendre l'état déclaratif des marchandises et/ou services d'un enregistrement existant, est indiquée en chiffres immédiatement après le numéro de dossier dans l'ordre année, mois et jour. Lorsqu'il existe une date de production actuelle et une date de priorité, la date de priorité est précédée de la lettre «P» en majuscule. Dans les demandes pour étendre l'état déclaratif des marchandises et/ou services, la date d'enregistrement initiale figure, dans le même ordre, après le numéro d'enregistrement.

OPPOSITION

Toute personne qui croit avoir des motifs valables d'opposition (pour les motifs d'opposition voir la section 38 de la *Loi sur les marques de commerce*) à une demande d'enregistrement ou à une demande pour étendre l'état déclaratif des marchandises et/ou services annoncée dans le présent Journal peut produire une déclaration d'opposition auprès du registraire des marques de commerce dans les deux mois suivant la date de parution de la présente publication. La déclaration doit être établie en conformité avec la formule 8 des *Règlement sur les marques de commerce (1996)* et doit être accompagnée du droit prescrit.

Une opposition doit être fondée seulement sur la description des marchandises et/ou services apparaissant en premier lieu sous la marque en raison que les marchandises et/ou services sont décrits dans la langue dans laquelle la demande d'enregistrement a été produite.

ABONNEMENTS

On peut souscrire à un abonnement annuel ou se procurer des livraisons individuelles en s'adressant à Les Éditions du gouvernement du Canada, Communication Canada, Ottawa, Ontario, K1S 0S9, Canada.

Comptoir de commandes/Renseignements: (613) 941-5995 appel local ou 1 800 635-7943.

FAX: (613) 954-5779 local ou 1 800 565-7757

Site Internet: <http://publications.gc.ca>

GENERAL INFORMATION

The Journal is published every Wednesday in compliance with Rule 17 of the *Trade-marks Regulations (1996)*.

The Registrar of Trade-marks cannot guarantee the accuracy of this publication, nor assume any responsibility for errors or omissions or the consequence of these.

All mail relating to Trade-marks should be addressed to the Registrar of Trade-marks, Gatineau, Canada, K1A 0C9.

The wares and/or services appearing first under the Trade-mark are in the language filed by the applicant. Any registration will be restricted to these wares and/or services described therein. The wares and/or services appearing latterly are translations for convenience only.

A notice for "Dies Non" for Trade-mark Business will also appear in the first Journal of January and the first Journal of June of each year.

ELECTRONIC TRADE-MARKS JOURNAL

The Trade-marks Journal is available in electronic form on the CIPO web site (<http://cipo.gc.ca>). The Journal is available in PDF format and can be downloaded (free of charge), viewed and printed with Adobe Reader. The electronic form of the Journal is the official version. The paper version is no longer the official version.

FILING DATES

The filing date of each Trade-mark application advertised in this Journal, including those to extend the statement of wares and/or services of an existing registration, is shown in numerals immediately after the file number in the sequence of Year, Month and Day. Where there is both an actual and a priority filing date, the priority filing date is preceded by the capital letter "P". In applications to extend the statement of wares and/or services, the original registration date appears, in the same sequence, after the registration number.

OPPOSITION

Any person who believes that he/she has a valid ground of opposition (see Section 38 of the *Trade-marks Act* for the grounds of opposition) to any application for registration or to any application to extend the statement of wares and/or services advertised in this Journal may file a statement of opposition with the Registrar of Trade-marks within two months from the date of issue of this publication. The statement should be made in accordance with Form 8 of the *Trade-marks Regulations (1996)* and must be accompanied by the required fee.

Any opposition is to be based on the description of wares and/or services which appears first, as this description is in the language in which the application was filed.

SUBSCRIPTIONS

Annual subscriptions or single copies of this Journal can be obtained from Canadian Government Publishing, Communication Canada, Ottawa, Ontario, K1A 0S9, Canada.

Order desk/Information: (613) 941-5995 local call or 1 800 635-7943.

FAX: (613) 954-5779 local or 1 800 565-7757

Web site: <http://publications.gc.ca>

Table des matières

Table of Contents

Demandes	
Applications	1
Demandes d'extension	
Applications for Extensions	345
Enregistrement	
Registration	351
Avis sous l'article 9 de la Loi sur les marques de commerce	
Notices under Section 9 of the Trade-marks Act	358

Demandes Applications

867,533. 1998/01/27. Designer Food International GmbH, Talstraße 89, 40217 Düsseldorf, GERMANY **Representative for Service/Représentant pour Signification:** SIM & MCBURNEY, 330 UNIVERSITY AVENUE, 6TH FLOOR, TORONTO, ONTARIO, M5G1R7



The right to the exclusive use of the word HEMP is disclaimed apart from the trade-mark.

WARES: Detergents and bleaching agents for laundry, hair and teeth; cleaning, publishing, grease-removal and abrasive agents, namely ammonia for cleaning purposes, floor buffing compounds, carburetor and choke cleaning preparations, carpet cleaning preparations, chrome polish, floor, furniture and metal polishes, hand, automobile, oven, denture, and all-purpose cleaning preparations, degreasing preparations not used in the manufacturing process, for use on stone, ceramic, metallic, plastic and composition surfaces, and on furniture, floors and walls, floor polish, floor stripping and cleaning preparations, paint, and varnish stripping and removing preparations, spot removers, and automobile and floor waxes; soaps, namely hand and body soaps and laundry soaps; perfumes; essential oils for personal use; personal care, personal hygiene, cosmetic products and hair lotions, namely, pre shave and aftershave lotions and creams, antiperspirants, blush, skin and body creams, lotions and oils, body powder, breath freshener, hair shampoos and conditioners, personal deodorants, hair dyes, nail enamels and polishes, eye cream, eye makeup, eye shadow, face powder, lip gloss, lipstick, hair spray, makeup, shaving lotions and creams, sun screens and sun blocks and talcum powder; tooth cleaning agents, namely teeth cleaning powders, gels and pastes; pharmaceutical and veterinary medical products for oral hygiene and skin and coat care; dietetic products for medical purposes, namely specialty diabetic foods and beverages; baby food namely meats, vegetables, cereals and fruit; plasters, namely medical plasters

and corn plasters; bandaging materials, namely adhesive bandages, surgical bandages, and bandages for skin wounds; teeth filling materials namely materials for stopping and filling teeth; and impression compounds for moulds for dental appliances; disinfectants, namely all-purpose disinfectants, disinfectants for chemical toilets, for contact lenses, and for medical instruments; pesticides; fungicides, herbicides; cardboard cartons and goods of paper and cardboard, namely, paper towels, paper napkins, filter paper, paper handkerchiefs, toilet paper, paper diapers, packaging containers, paper bags; printed products, namely, albums, cooking, math, science, history, sports, language and art books, novels, art prints and reproductions, paper bags, greeting and occasion cards, envelopes, writing paper, forms, writing pads, printed patterns, tape for stationery and household use, trading cards, trash bags, wall calendars, and paper gift wrap; bookbinding articles, namely, bookbinding thread, bookbinding linen and other textile materials for bookbinding; photographs; adhesives for paper and stationery or for household purposes; art supplies, namely, drawing, painting and modelling materials, namely modelling clay, modelling compounds, and modelling materials and compounds for use by children; brushes, namely artists' brushes, drawing brushes, eraser dusting brushes and paint brushes; typewriters and office supplies, namely, non-electric office devices, namely typewriter paper, typewriter printwheels and typeballs, typewriter ribbons, typewriter typing elements, adhesive tape dispensers for household and stationery use, atlases, drawing and drafting rulers, binders, blotters, bookmarks, clipboards, drawing and drafting compasses, correcting fluids for type, duplicating machines, paper hole punchers, inking pads, office labelling machines, markers, desktop and personal organizers, pencil sharpeners, pencils, rubber stamps, staple removers, paper staplers, stencilling machines, corrugated record storage boxes, paper pads, and T-squares; printed instructional, teaching and educational materials, namely, books, booklets, pre-recorded compact disks, and pre-recorded audio and audio video tapes, templates, answer sheets test sheets and printed informational handouts in the fields of history, language, science and math; globes, blackboard drawing equipment, namely, chalk and chalk erasers; packaging material of plastic, namely, wrappers, bags and films; playing cards; printing type; printing blocks; leather and imitation leather, goods of leather and imitation leather, namely, bags and other holders not shaped to fit the objects to be held, as well as small leather goods, particularly purses, wallets, key cases; skins and pelts; trunks and suitcases; umbrellas, parasols and walking sticks; whips, harnesses and saddlery goods; furniture, namely bedroom, computer, lawn, living room, outdoor, kitchen and office furniture; mirrors, picture frames; goods of wood or wood substitutes, namely, section strips for picture frames, curtain rods, dowels (wooden pegs), crates, transport pallets, casks and taps, espalier slats (stakes to support plants), tool handles, spools, coat hangers, clothespins, art objects; plastic goods, namely, section

strips for picture frames, transport containers, casks, tanks, rivets, screws, pins, plates; furniture and window and door fittings, namely bolts, frames, keys, key cylinders, panels, stops, units, knobs, knockers, and peepholes; curtain rods and hooks, interior net curtains, garment covers, coat hangers, clothespins, bottle tops, espalier sticks; rope, string, fishing nets; tents, tarpaulins, sails, sacks for transport and storage of bulk goods; upholstery stuffing materials (except of rubber or plastic); raw textile fibers; articles of clothing, namely, pants, shirts, shorts, suits, jackets, coats, socks, neckties, scarves, belts, ascots, anoraks, aprons, bathing suits, bras, underwear, capes, sweaters, overalls, dresses, skirts, gowns, gloves, jeans, jumpsuits, leggings, lingerie, stockings, suspenders, and vests; footwear namely shoes, boots, slippers, running and athletic shoes; and head coverings, namely hats, caps, toques and visors; carpets, foot mats, mats, linoleum and floor coverings of rubber, plastic or textile materials; meat, fish, fowl and game; meat extracts; canned, dried and cooked fruits and vegetables; meat fish, fruit and vegetable gelatines; fruit preserves; eggs, milk and milk products, namely, butter, cheese, cream, yoghurt, milk powder for nutritional purposes; cooking oils and fats; salad dressings; preserved meat, fish, fruits and vegetables; coffee, tea, cocoa, sugar, rice, tapioca, sago, grain or chicory based coffee substitutes; flour and grain preparations (except for animal feed); bread, fine baked goods and confectioner's wares, namely, creamcakes, fruitcakes, spices, candy, edible cake decorations, preserves, crystallized and candied fruits and nuts, chips for baking, extracts used for flavouring, food flavourings, herbs, seasonings, and sweetmeats; ice cream; honey and molasses syrup; yeast, baking powder; salt; mustard; vinegar, sauces (except salad dressings), namely, barbeque, dipping and hot sauces; spices; ice for cooling; agricultural, gardening and forestry products, namely, seed-corns and other propagation materials, namely seedlings, mulch, sod and top soil, and processed grains, eggs for hatching, unprocessed wood; fresh fruit and vegetables; seeds, live plants and natural flowers; feedstocks, malt; beer; mineral waters and carbonated waters and other non-alcoholic beverages, namely, vegetable juices, fruit punch, sweet cider, low calorie, carbonated and non-carbonated soft drinks, sports drinks and energy drinks; fruit beverages namely fruit drinks and fruit juices; syrups for preparing soft drinks; concentrates used in the preparation of soft drinks and fruit juices; juices and powders used in the preparation of soft drinks and fruit juice concentrates; ,alcoholic beverages (except beer), namely, distilled liquors, liqueurs, alcoholic bitters, alcoholic coolers and alcoholic and wine punches, prepared alcoholic cocktails, and wines, namely, port wines, aperitif wines, cooking wines, fruit wines, white wines, and red wines; tobacco; smoking materials, namely, tobacco tins, cigar and cigarette holders, cigar and cigarette cases, ash trays, all goods of the aforementioned goods not made of or plated with precious metals or alloys thereof, pipe stands, pipe cleaners, cigar cutters, pipes, lighters, pocket devices for rolling cigarettes by hand, cigarette papers, cigarette filters; matches. **Used** in GERMANY on wares. **Registered** in or for GERMANY on November 06, 1996 under No. 396 40 093 on wares. **Proposed** Use in CANADA on wares.

Le droit à l'usage exclusif du mot HEMP en dehors de la marque de commerce n'est pas accordé.

MARCHANDISES: Détergents et agents de blanchiment pour la lessive, les cheveux et les dents; agents de nettoyage, d'édition, abrasifs et de dégraissage, nommément ammoniacque pour le nettoyage, composés de polissage pour planchers, préparations de nettoyage de carburateur et d'étrangleur, préparations pour le nettoyage de tapis, cire à chrome, cires à plancher, à meubles et à métaux, préparations nettoyantes pour les mains, l'automobile, le four, les prothèses et tout usage, préparations de dégraissage non utilisées dans les procédés de fabrication, pour utilisation sur la pierre, la céramique, le métal, le plastique ainsi que les surfaces composées, les meubles, les planchers et les murs, cire à plancher, préparations de décapage et de nettoyage de plancher, préparations de décapage et d'enlèvement de peinture et de vernis, détachants et cires pour automobiles et planchers; savons, nommément savons pour les mains et le corps et savons à lessive; parfums; huiles essentielles pour les soins du corps; cosmétiques et lotions pour les soins personnels, l'hygiène personnelle et lotions capillaires, nommément lotions et crèmes avant-rasage et après-rasage, antisudorax, fard à joues, crèmes, lotions et huiles pour la peau et le corps, poudre pour le corps, rafraîchisseur d'haleine, shampooings et revitalisants capillaires, déodorants, colorants capillaires, vernis et laques pour les ongles, crème pour les yeux, maquillage pour les yeux, ombre à paupières, poudre faciale, brillant à lèvres, rouge à lèvres, fixatif capillaire en aérosol, maquillage, lotions et crèmes de rasage, écrans solaires et poudre de talc; produits de nettoyage pour les dents, nommément poudres, gels et pâtes de nettoyage pour les dents; produits médicaux pharmaceutiques et vétérinaires pour hygiène buccale et soins de la peau et du pelage; produits diététiques à des fins médicales, nommément aliments et boissons diététiques spéciaux; aliments pour bébés, nommément viande, légumes, céréales et fruits; diachylons, nommément diachylons à usage médical et pansements anti-cors; matériaux de pansement, nommément pansements adhésifs, bandages chirurgicaux et bandages pour blessures superficielles; matériaux d'obturation dentaire, nommément matériaux pour remplir et obturer les dents; et pâte thermoplastique pour moules pour articles d'orthodontie; désinfectants, nommément désinfectants tout usage, désinfectants pour toilettes chimiques, pour lentilles cornéennes et pour instruments médicaux; pesticides; fongicides, herbicides; cartons et marchandises en papier et en carton, nommément essuie-tout, serviettes de table en papier, papier filtre, papiers-mouchoirs, papier hygiénique, couches en papier, contenants d'emballage, sacs en papier; produits imprimés, nommément albums, livres de cuisson, de mathématiques, de science, d'histoire, de sport, de langue et d'art, nouveautés, reproductions artistiques et reproductions, sacs en papier, cartes de souhaits et pour occasions spéciales, enveloppes, papier à écrire, formes, blocs-correspondance, patrons imprimés, ruban pour papeterie et usage domestique, cartes à échanger, sacs à ordures, calendriers muraux et emballages cadeaux en papier; articles de reliure, nommément fils de reliure, tissu de reliure et autres matières textiles pour la reliure; photographies; adhésifs pour papier et papeterie ou pour la maison; fournitures d'art, nommément matériaux à dessin, à peinture et à modeler, nommément argile à modeler, composés de modelage et matériaux et composés de modelage pour utilisation par les enfants; brosses et pinceaux, nommément pinceaux d'artiste, brosses de dessinateur, brosses à dessin et pinceaux; machines

à écrire et articles de bureau, nommément dispositifs de bureau non électriques, nommément papier à dactylographier, disques d'impression de machine à écrire et boules d'impression, rubans pour machines à écrire, éléments de dactylographie, distributrices de ruban adhésif pour papeterie et la maison, atlas, règles à dessin et non divisées, reliures, buvards, signets, planchettes à pince, compas à dessin, liquides correcteurs pour caractères, copieurs, perforatrices à papier, tampons encreurs, étiqueteuses de bureau, marqueurs, classeurs à compartiments de bureau et personnels, taille-crayons, crayons, tampons en caoutchouc, dégrafeuses, agrafeuses à papier, machines de marquage au pochoir, boîtes de rangement de documents en carton ondulé, bloc-notes et équerrés en T; matériel d'enseignement imprimé, matériel pédagogique et éducatif, nommément livres, livrets, disques compacts préenregistrés et bandes audio et vidéo préenregistrées, gabarits, feuilles de réponses, feuilles d'examens et documents d'information imprimés distribués dans le domaine de l'histoire, de la langue, de la science et des mathématiques; globes, tableaux noirs, équipements de dessin, nommément craie et efface-craies; matériau d'emballage en plastique, nommément matériaux d'enveloppement, sacs et films; cartes à jouer; caractères d'imprimerie; clichés d'imprimerie; cuir et imitations du cuir, marchandises en cuir et en imitations du cuir, nommément sacs et autres supports non formés aux objets à contenir, ainsi que petits articles en cuir, particulièrement bourses, portefeuilles, étuis à clés; peaux et pelletteries; malles et valises; parapluies, parasols et cannes; fouets, harnais et articles de sellerie; meubles, nommément de chambre à coucher, d'ordinateur, de pelouse, de salle de séjour, d'extérieur, de cuisine et de bureau; miroirs, cadres; marchandises en bois ou en substituts du bois, nommément bandes en section pour cadres, tringles à rideaux, goujons (chevilles en bois), caisses, palettes de transport, tonneaux et robinets, planchettes de treillage (piquets pour supporter les plantes), poignées à outils, bobines, cintres, pinces à linge, objets d'art; marchandises en plastique, nommément bandes en section pour cadres, contenants de transport, tonneaux, réservoirs, rivets, vis, épingles, plaques; meubles et ferrures de fenêtre et de porte, nommément boulons, cadres, clés, barillet de serrure, panneaux, arrêts, unités, boutons, heurtoirs et judas; tringles et crochets à rideaux, voilage intérieur, housses à vêtements, cintres, pinces à linge, capsules de bouteille, bâtons d'espalier; corde, ficelle, épuisettes; tentes, bâches, voiles, sacs grande contenance pour le transport et l'entreposage de marchandises en vrac; matériaux de rembourrage pour meubles (en caoutchouc ou en plastique); fibres textiles brutes; articles vestimentaires, nommément pantalons, chemises, shorts, costumes, vestes, manteaux, chaussettes, cravates, foulards, ceintures, ascots, anoraks, tabliers, maillots de bain, soutiens-gorge, sous-vêtements, capes, chandails, salopettes, robes, jupes, peignoirs, gants, jeans, combinaisons-pantalons, caleçons, lingerie, mi-chaussettes, bretelles et gilets; articles chaussants, nommément souliers, bottes, pantoufles, chaussures de course et d'athlétisme; et couvre-chefs, nommément chapeaux, casquettes, tuques et visières; tapis, tapis isolants, carpettes, linoléum et couvre-planchers en caoutchouc, en plastique ou en matières textiles; viande, poisson, volaille et gibier; extraits de viandes; fruits et légumes en boîte, cuits et en conserve; gelées de viande, de poisson, de fruits et de légumes; conserves de fruits; oeufs, lait et

produits laitiers, nommément beurre, fromage, crème, yogourt, lait en poudre à des fins nutritives; huiles de cuisine et corps gras; vinaigrettes; viande en boîte, poisson, fruits et légumes; café, thé, cacao, sucre, riz, tapioca, sagou, céréales ou substituts de café à base de chicorée; préparations de farine et de céréales (sauf pour nourriture pour animaux); pain, produits de boulangerie fins et marchandises de confiserie, nommément gâteaux à la crème, gâteaux aux fruits, épices, bonbons, décorations à gâteau comestibles, conserves, fruits, noix, croustilles cristallisés et confits pour la cuisson, extraits utilisés pour aromatiser, aromatisants alimentaires, herbes, assaisonnements et sucreries; crème glacée; miel et sirop de mélasse; levure, levure chimique; sel; moutarde; vinaigre, sauces (sauf vinaigrettes), nommément barbecue, sauces piquantes et à trempette; épices; glace pour refroidissement; produits agricoles, forestiers et de jardinage, nommément maïs de semence et autres matériaux de propagation, nommément semis, paillis, plaques de gazon et terre végétale et céréales transformées, oeufs d'incubation, bois non transformé; fruits et légumes frais; semences, plantes vivantes et fleurs naturelles; matières premières d'alimentation, malt; bière; eaux minérales et eaux gazéifiées et autres boissons non alcoolisées, nommément jus de légumes, punch aux fruits, cidre sucré, boissons rafraîchissantes faibles en calories gazéifiées et non gazéifiées, boissons pour sportifs et boissons énergétiques; boissons aux fruits, nommément boissons aux fruits et jus de fruits; sirops pour la préparation de boissons gazeuses; concentrés utilisés dans la préparation de boissons gazeuses et de jus de fruits; jus et poudres utilisés dans la préparation de boissons gazeuses et de jus de fruits concentrés; boissons alcoolisées (sauf bière), nommément boissons très alcoolisées, liqueurs, amers alcoolisés, panachés alcoolisés et punchs alcoolisés et au vin, préparations de cocktails alcoolisés et vins, nommément portos, vins apéritifs, vins de cuisson, vins de fruits, vins blancs et vins rouges; tabac; articles de fumeur, nommément boîtes à tabac, fume-cigares et fume-cigarettes, étuis à cigares et à cigarettes, cendriers, tous les articles des marchandises susmentionnées sont en matériel autre que des métaux précieux ou des alliages connexes et ne sont pas plaqués de ces matériaux, porte-pipes, cure-pipes, coupe-cigares, pipes, briquets, dispositifs de poche pour rouler des cigarettes à la main, papier à cigarettes, filtres à cigarettes; allumettes. **Employée:** ALLEMAGNE en liaison avec les marchandises. **Enregistrée** dans ou pour ALLEMAGNE le 06 novembre 1996 sous le No. 396 40 093 en liaison avec les marchandises. **Emploi projeté** au CANADA en liaison avec les marchandises.

893,966. 1998/10/21. MENTOR CORPORATION A MINNESOTA CORPORATION, 5425 HOLLISTER AVENUE, SANTA BARBARA, CALIFORNIA 93111, UNITED STATES OF AMERICA **Representative for Service/Représentant pour Signification:** SIM & MCBURNEY, 330 UNIVERSITY AVENUE, 6TH FLOOR, TORONTO, ONTARIO, M5G1R7

EVACARE

WARES: (1) Gynecological and urological products, namely pessaries. (2) Gynecological and urological products, namely pessaries, suction curettes used to obtain samples from endometrial tissue and/or the uterine mucosal lining, vaginal support implant to assist in the healing of neovaginas or post-operative vaginas. **Priority** Filing Date: May 12, 1998, Country: UNITED STATES OF AMERICA, Application No: 75/483,705 in association with the same kind of wares (1). **Used** in UNITED STATES OF AMERICA on wares (1). **Registered** in or for UNITED STATES OF AMERICA on August 19, 2003 under No. 2,753,326 on wares (1). **Proposed** Use in CANADA on wares (2).

MARCHANDISES: (1) Produits gynécologiques et urologiques, nommément pessaires. (2) Produits de gynécologie et d'urologie, nommément : pessaires, curettes à succion utilisées pour prélever des échantillons du tissu endométrial ou de la muqueuse utérine, implant de support vaginal pour faciliter la guérison post-opératoire après une chirurgie vaginoplastique. **Date** de priorité de production: 12 mai 1998, pays: ÉTATS-UNIS D'AMÉRIQUE, demande no: 75/483,705 en liaison avec le même genre de marchandises (1). **Employée:** ÉTATS-UNIS D'AMÉRIQUE en liaison avec les marchandises (1). **Enregistrée** dans ou pour ÉTATS-UNIS D'AMÉRIQUE le 19 août 2003 sous le No. 2,753,326 en liaison avec les marchandises (1). **Emploi** projeté au CANADA en liaison avec les marchandises (2).

1,002,153. 1999/01/18. KEATING TECHNOLOGIES INC., SUITE 200, 25 ROYAL CREST COURT, MARKHAM, ONTARIO, L3R9X4 **Representative for Service/Représentant pour Signification:** RIDOUT & MAYBEE LLP, 19TH FLOOR, 150 METCALFE STREET, OTTAWA, ONTARIO, K2P1P1



The right to the exclusive use of the word TECHNOLOGIES is disclaimed apart from the trade-mark.

SERVICES: Services of carrying on of a business as manufacturers' representatives for manufacturers of high technology computer related equipment, accessories and software. **Used** in CANADA since at least as early as July 08, 1998 on services.

Applicant is owner of registration No(s). TMA593,141

Le droit à l'usage exclusif du mot TECHNOLOGIES en dehors de la marque de commerce n'est pas accordé.

SERVICES: Services de mise en oeuvre d'une entreprise à titre de représentants de fabricants pour le compte de fabricants de matériel informatique, accessoires et logiciels de pointe. **Employée** au CANADA depuis au moins aussi tôt que le 08 juillet 1998 en liaison avec les services.

Le requérant est le propriétaire de l'enregistrement No(s). TMA593,141

1,011,240. 1999/04/06. NEXPRESS GMBH, Nexpress GmbH, Siemenswall, 24107 Kiel, GERMANY **Representative for Service/Représentant pour Signification:** FETHERSTONHAUGH & CO., SUITE 900, 55 METCALFE STREET, P.O. BOX 2999, STATION D, OTTAWA, ONTARIO, K1P5Y6

Nexpress

WARES: Pressroom machines, printing machines, digital printing machines; mechanical instruments for the infeed and the delivery of printing materials in printing machines; machines to cut, lacquer, fold, perforate, stitch, sort, stack, punch and block or stamp printed products; electronic cameras, scanners, workstations, computers, printers, monitors, displays and plate setters for the input, processing and output of illustrations, graphic art and text; computer peripherals; parts and fittings for the aforementioned goods; programs for said instruments and machines on storage media, namely, magnetic tapes, diskettes, disk memories and optical memories; computer software for use in the operation and control of the aforementioned machines and instruments for use in printing; expendable material, namely, toner and inks, data carriers, namely, blank and pre-recorded diskettes and CDS, disk memories and optical memories; pressroom products, namely, printing paper, printed paper and printed forms.

SERVICES: Maintenance, namely, the servicing and repairing of pressroom machines and printing machines; training, conducting technical and process engineering consultation; hardware and software installation; training; publishing and issuing of documentation in printed form; actualizing of software; producing of programs for data processing in the field of print technology, as well as for text and image processing, detection, correction, storage and output of illustrations, graphic art and text. **Priority** Filing Date: October 13, 1998, Country: GERMANY, Application No: 398 58 794.9 in association with the same kind of wares and in association with the same kind of services. **Used** in GERMANY on wares and on services. **Registered** in or for GERMANY on January 11, 1999 under No. 398 58 794 on wares and on services. **Proposed** Use in CANADA on wares and on services.

MARCHANDISES: Machines d'imprimerie, machines d'impression, machines d'impression numérique; dispositifs mécaniques destinés à alimenter et approvisionner les machines d'impression en matériel d'impression; machines à couper, laquer, plier, perforer, agraffer, trier, empiler, perforer et bloquer ou estamper des produits imprimés; appareils-photo électroniques, scanners, postes de travail, ordinateurs, imprimantes, moniteurs, afficheurs et supports de plaque pour traitement d'entrée et sortie d'illustrations, d'art graphique et de textes; périphériques d'ordinateur; pièces et accessoires pour les marchandises susnommées; programmes sur support de mémorisation pour les instruments et machines susnommés, nommément bandes magnétiques, disquettes, mémoires sur disques et mémoires optiques; logiciel d'utilisation et de commande pour les machines et instruments d'imprimerie mentionnés précédemment; matériel consommable, nommément poudres et encres, supports de données, nommément disquettes et CD vierges et préenregistrés, mémoires sur disques et mémoires optiques; produits pour salle

de presse, nommément papier à imprimer, papier imprimé et formulaires imprimés. **SERVICES:** Entretien, nommément l'entretien et la réparation de machines de salle des impressions et de machines d'impression; formation, tenue de consultation technique et de génie des procédés opérationnels; installation de matériel informatique et de logiciels; formation; édition et émission de documentation sous forme imprimée; actualisation de logiciels; production de programmes pour traitement des données dans le domaine de la technologie de l'impression, ainsi que pour le traitement de textes et d'images, la détection, la correction, le stockage et la sortie d'illustrations, d'art graphique et de texte. **Date** de priorité de production: 13 octobre 1998, pays: ALLEMAGNE, demande no: 398 58 794.9 en liaison avec le même genre de marchandises et en liaison avec le même genre de services. **Employée:** ALLEMAGNE en liaison avec les marchandises et en liaison avec les services. **Enregistrée** dans ou pour ALLEMAGNE le 11 janvier 1999 sous le No. 398 58 794 en liaison avec les marchandises et en liaison avec les services. **Emploi** projeté au CANADA en liaison avec les marchandises et en liaison avec les services.

1,011,474. 1999/04/09. Bell Mobility Inc./Bell Mobilité Inc., 1000 de la Gauchetière West, Suite 4100, Montreal, QUEBEC, H3B5H8 **Representative for Service/Représentant pour Signification:** LAROCHE, CHATIGNY, 1000, DE LA GAUCHETIERE OUEST, BUREAU 4100, MONTREAL, QUEBEC, H3B5H8

TÉLÉFURETEUR

SERVICES: Telecommunication services, namely data telecommunications by wireless digital messaging services, mobile or cellular telephone and on the Internet. **Proposed** Use in CANADA on services.

SERVICES: Services de télécommunications, nommément télécommunications de données au moyen de services de messagerie numériques à transmission sans fil, téléphone mobile ou cellulaire et sur Internet. **Emploi** projeté au CANADA en liaison avec les services.

1,022,794. 1999/07/19. Primavera Life GmbH, AM Fichtenholz. 5, D-87477 Sulzberg, GERMANY **Representative for Service/Représentant pour Signification:** RIDOUT & MAYBEE LLP, 19TH FLOOR, 150 METCALFE STREET, OTTAWA, ONTARIO, K2P1P1

PRIMAVERA LIFE

WARES: Essential oils for personal use; perfumes; toilet soaps; non-medicated toilet preparations, namely bath oils and bath additives; cleansing milk, cremes, foams, gels, lotions, oils, powders, sprays and tonics for care of the skin and the hair; personal deodorants; anti-perspirants; hair shampoos and hair conditioners; and incense; sanitary preparations, namely, mouth wash; processed medicinal herbs and roots and extracts thereof. **Proposed** Use in CANADA on wares.

MARCHANDISES: Huiles essentielles pour les soins du corps; parfums; savons de toilette; produits de toilette non médicamenteux, nommément huiles de bain et additifs pour le bain; laits démaquillants, crèmes, mousses, gels, lotions, huiles, poudres, vaporisateurs et toniques pour les soins de la peau et des cheveux; déodorants; antisudorifiques; shampoings et revitalisants capillaires; et encens; préparations hygiéniques, nommément rince-bouche; herbes médicinales transformées et racines et extraits connexes. **Emploi** projeté au CANADA en liaison avec les marchandises.

1,029,930. 1999/09/23. Seattle Pacific Industries, Inc., 1633 Westlake Avenue No. #300, Seattle, Washington 98109-6214, UNITED STATES OF AMERICA **Representative for Service/Représentant pour Signification:** SHAPIRO COHEN, P.O. BOX 3440, STATION D, 112 KENT STREET, SUITE 2001, OTTAWA, ONTARIO, K1P6P1

UB

WARES: (1) Eyeglass frames, eyeglass cases, eyeglass lenses, eyeglass chains and sunglasses. (2) Men's, women's and children's clothing and accessories, namely, jeans, blouses, shirts, jackets, belts, bottoms, underwear, coats, dresses, footwear, namely shoes, boots, sandals and slippers; gloves, head wear, namely hats and caps; hosiery, sleepwear, socks, neckwear, namely scarves and ties; robes, overalls, pants, skirts, sweaters, tops, and swimwear. (3) Perfume, cologne, makeup and cosmetics, namely compacts, cosmetic pencils, concealers, foundation, blushes, eyeshadow, mascara, pressed powder; shampoos, soaps, toners; eyeglass frames, eyeglass cases, eyeglass lenses, eyeglass chains and sunglasses. (4) Men's, women's and children's clothing and accessories, namely, jeans, blouses, shirts, jackets, belts, bottoms, underwear, coats, dresses, footwear, namely shoes, boots, sandals and slippers; gloves, head wear, namely hats and caps; hosiery, sleepwear, socks, neckwear, namely scarves and ties; robes, overalls, pants, shorts, skirts, sweaters, sweatshirts, tops, and swimwear. (5) Perfume, cologne, makeup and cosmetics, namely compacts, cosmetic pencils, concealers, foundation, blushes, eyeshadow, mascara, pressed powder; shampoos, soaps, toners. **Used** in CANADA since at least as early as July 1984 on wares (4). **Priority** Filing Date: August 19, 1999, Country: UNITED STATES OF AMERICA, Application No: 75/779,195 in association with the same kind of wares (2); August 23, 1999, Country: UNITED STATES OF AMERICA, Application No: 75/782,689 in association with the same kind of wares (5). **Used** in UNITED STATES OF AMERICA on wares (1), (2). **Registered** in or for UNITED STATES OF AMERICA on April 17, 2001 under No. 2,445,209 on wares (1); UNITED STATES OF AMERICA on May 29, 2001 under No. 2,455,084 on wares (2). **Proposed** Use in CANADA on wares (3).

MARCHANDISES: (1) Montures de lunettes, étuis à lunettes, verres de lunettes, chaînettes pour lunettes et lunettes de soleil. (2) Vêtements et accessoires pour hommes, femmes et enfants, nommément jeans, chemisiers, chemises, vestes, ceintures, bas, sous-vêtements, manteaux, robes, articles chaussants, nommément chaussures, bottes, sandales et pantoufles; gants,

chapellerie, nommément chapeaux et casquettes; bonneterie, vêtements de nuit, chaussettes, cravates et cache-cols, nommément foulards et cravates; peignoirs, salopettes, pantalons, jupes, chandails, hauts et maillots de bain. (3) Parfums, eau de Cologne, maquillage et cosmétiques, nommément poudriers, crayons de maquillage, cache-cernes, fond de teint, fard à joues, ombres à paupières, fard à cils, poudre pressée; shampoings, savons, tonifiants; montures de lunettes, étuis à lunettes, lentilles de lunettes, chaînettes pour lunettes et lunettes de soleil. (4) Vêtements et accessoires pour hommes, femmes et enfants, nommément jeans, chemisiers, chemises, vestes, ceintures, bas, sous-vêtements, manteaux, robes, articles chaussants, nommément chaussures, bottes, sandales et pantoufles; gants, coiffures, nommément chapeaux et casquettes; bonneterie, vêtements de nuit, chaussettes, vêtements pour le cou, nommément foulards et cravates; peignoirs, salopettes, pantalons, culottes courtes, jupes, chandails, survêtements, hauts et maillots de bain. (5) Parfums, eau de Cologne, maquillage et cosmétiques, nommément poudriers, crayons de maquillage, cache-cernes, fond de teint, fard à joues, ombres à paupières, fard à cils, poudre pressée; shampoings, savons, tonifiants. **Employée** au CANADA depuis au moins aussi tôt que juillet 1984 en liaison avec les marchandises (4). **Date** de priorité de production: 19 août 1999, pays: ÉTATS-UNIS D'AMÉRIQUE, demande no: 75/779,195 en liaison avec le même genre de marchandises (2); 23 août 1999, pays: ÉTATS-UNIS D'AMÉRIQUE, demande no: 75/782,689 en liaison avec le même genre de marchandises (5). **Employée:** ÉTATS-UNIS D'AMÉRIQUE en liaison avec les marchandises (1), (2). **Enregistrée** dans ou pour ÉTATS-UNIS D'AMÉRIQUE le 17 avril 2001 sous le No. 2,445,209 en liaison avec les marchandises (1); ÉTATS-UNIS D'AMÉRIQUE le 29 mai 2001 sous le No. 2,455,084 en liaison avec les marchandises (2). **Emploi** projeté au CANADA en liaison avec les marchandises (3).

1,032,487. 1999/10/15. THE BRITISH BROADCASTING CORPORATION, Broadcasting House, Portland Place, London, W1A 1AA, UNITED KINGDOM **Representative for Service/ Représentant pour Signification:** FETHERSTONHAUGH & CO., SUITE 900, 55 METCALFE STREET, P.O. BOX 2999, STATION D, OTTAWA, ONTARIO, K1P5Y6



WARES: (1) Films and sound films prepared for exhibition; records, disks, tapes, cassettes, cartridges and cards all being either blank or pre-recorded with sound, data, images, games, graphics, texts, programs or information, recordings of sound, pictures and data; computer software for accessing, reviewing, interacting with and retrieving information, entertainment and education; computer software for the education and entertainment of children by means of games, puzzles, stories, competitions and other interactive activities; computer games, video games, electronic games; memory carriers namely, blank tapes and cassettes; interactive entertainment software namely compact discs and CD-ROMs featuring or relating to television programs; instructional and teaching apparatus and instruments, namely printed instruction manuals, books, playing cards, stamps, trading cards, brochures, pictures and photographs; sound, video and data recording and reproducing apparatus, namely video recorders, CD recorders, VCR players/recorders and DVD players/recorders; video reproducers, sound reproducers, tone generators, and sound effect processors; apparatus for games and amusement apparatus all for use with or incorporating a television screen or video monitor, namely, virtual reality games, software and video game machines for use with televisions for playing software; video game interactive remote control units and parts, video game joy sticks, interactive video game consoles; coin or token operated video and computer games; loudspeakers; television and radio signal transmitters and receivers for use in broadcasting, transmitting, receiving, processing, reproducing, encoding and decoding radio and television programs, information and data relating to television programmes. (2) Paper, namely cardboard and goods made from these materials; printed publications, namely, periodical publications, magazines, brochures, books, booklets, pamphlets, printed guides, catalogues, programs all relating to or featuring radio and television programmes; book binding materials, namely bookbindings, book-binding tape, bookbinding wire, cloth for bookbinding; photographs; stationery, namely writing paper and envelopes, note books and note pads, files and binders, labels, adhesives and tape; adhesives for stationery or household purposes; artists' materials, namely, paint brushes, crayons, coloured pencils and pens, drawing rulers, drawing compasses, pencils, modeling clays sold separately and as part of children's activity sets; typewriters; instructional and teaching material for children, namely printed instructional material in the area of children's entertainment, study guides, study packs, fact sheets, information sheets, booklets, textbooks, handbooks, workbooks, course books, revision books and revision guides; plastic material for packaging; playing cards; printers' type; printing blocks; posters; postcards; greeting cards; trading cards; certificates; invitations; diaries; calendars; photograph frames; photograph albums; prints and framed prints; carrier bags; paper bags; gift bags; gift boxes; note pads; adhesive backed paper for stationery purposes; writing instruments, namely, pens, pencils and crayons; stationery pins and tacks; diaries; cheques; cheque books; cheque book covers; money clips (not of precious metal); coasters of card or paper; gift tags and luggage tags of paper and cardboard; ornaments of paper, card and papier-mache; stickers; transfers (decalcomanias); stamps; ring binders; folders; personal organizers; covers for books and personal organizers; terrariums; telephone directories; address books; telephone books; note

books; desk mats; pen and pencil cases; pen and pencil boxes; pen and pencil holders; rulers; erasers; embroidery, sewing and knitting patterns. (3) Clothing, footwear and headgear namely, t-shirts, sweatshirts, jumpers, shorts, jackets, socks, baseball caps, visors, socks, sunglasses, running shoes, shoes. (4) Gymnastic and sporting articles namely, hockey sticks, ice and roller skates, play balls, flippers for swimming, rackets for games, skateboards, sleighs; decorations for Christmas trees; Christmas crackers (bonbons); toys, games and playthings namely, dolls, soft toys, plush toys, toy and novelty face masks, novelties in the form of souvenirs, toy musical boxes, darts, dice, toy musical instruments, toy models; puzzles; golf equipment, namely clubs, balls, tees, golf bags; snow glass balls; kites; play balls and play balloons; flippers for swimming; floats and inflatable toys for play purposes; computer games apparatus, namely joy sticks, hand-held electronic video game apparatus units; play balloons; hand held video and computer games. **SERVICES:** Education, instruction, tuition and training, namely entertainment, education and instruction by means of or relating to radio and television programs; production, presentation, distribution, syndication, networking and rental of television and radio programmes, interactive entertainment, films and sound and video recordings, interactive compact discs and CD-ROMs; production and rental of educational and instructional materials; publication; exhibition services; organization, production and presentation of shows, competitions, contests, games, concerts and events by means of distribution, syndication, networking and rental of television and radio programs, interactive entertainment, films and sound and video recordings; educational examination, namely the provision of material relating to education courses or examinations by academic institutions or educational authorities; language teaching; provision of language schools and language courses; rental of radio and television broadcasting facilities; provision of entertainment and education relating to radio and television programmes for accessing via communication and computer networks; provision of information relating to radio and television programmes for accessing via communication and computer networks; provision of information for or relating to education, entertainment, cultural or recreational purposes; provision of information relating to radio and television programmes for accessing via communication and computer networks; provision of information relating to any of the aforesaid services. **Priority Filing Date:** August 18, 1999, **Country:** OHIM (EC), **Application No:** 001283100 in association with the same kind of wares and in association with the same kind of services. **Used** in UNITED KINGDOM on wares and on services. **Registered** in or for UNITED KINGDOM on February 12, 2002 under No. 1283100 on wares and on services. **Proposed Use** in CANADA on wares and on services.

MARCHANDISES: (1) Films et films sonores pour exposition; disques, disquettes, bandes, cassettes, cartouches et cartes, les articles précités étant vierges ou préenregistrés avec son, données, images, jeux, graphiques, textes, programmes ou information, enregistrements de sons, d'images et de données; logiciels pour accès à des renseignements, des données de divertissement et pédagogiques ainsi que pour leur examen et récupération de même que pour interaction avec ces renseignements et ces données de divertissement et

pédagogiques; logiciels pour l'éducation et le divertissement d'enfants au moyen de jeux, de casse-tête, d'histoires, de concours et d'autres activités interactives; jeux informatisés, jeux vidéo, jeux électroniques; porteurs de mémoire, notamment bandes et cassettes vierges; logiciels de divertissement interactif, notamment disques compacts et CD-ROM concernant des émissions de télévision ou y ayant trait; appareils et instruments éducatifs et d'enseignement, notamment manuels d'instructions imprimés, livres, cartes à jouer, timbres, cartes à échanger, brochures, images et photographies; appareils d'enregistrement et de reproduction de son, de vidéo et de données, notamment magnétoscopes, enregistreurs de CD, magnétoscopes à cassettes et lecteurs/enregistreurs de DVD; dispositifs de reproduction de vidéo, dispositifs de reproduction de son, générateurs de tonalité et processeurs d'effets sonores; appareils pour jeux et pour amusement, tous pour utilisation avec un écran de télévision ou un moniteur vidéo ou intégrés à ces derniers, notamment jeux de réalité virtuelle, logiciels et machines de jeux vidéo pour utilisation avec des téléviseurs pour jouer à des logiciels; télécommandes de jeux vidéo interactifs et pièces, manettes de jeux vidéo, consoles de jeux vidéo interactifs; jeux vidéo et informatisés payants; haut-parleurs; émetteurs et récepteurs de signaux de télévision et de radio pour utilisation dans la diffusion, la transmission, la réception, le traitement, la reproduction, le codage et le décodage d'émissions radiophoniques et télévisées, renseignements et données ayant trait aux émissions de télévision. (2) Papier, notamment carton et articles constitués de ce matériau; publications imprimées, notamment périodiques, magazines, brochures, livres, livrets, dépliants, guides imprimés, catalogues et programmes ayant tous trait à des programmes de radio et de télévision ou contenant ce genre de programmes; matériaux de reliure de livres, notamment reliures, ruban à reliure, fil métallique à reliure, tissu pour reliure; photographies; papeterie, notamment papier à lettres, enveloppes, cahiers, blocs-notes, fichiers, classeurs, étiquettes, adhésifs et ruban; articles adhésifs pour papeterie ou maison; matériel d'artiste, notamment pinceaux, pastels, crayons et stylos de couleur, règles à dessin, compas, crayons et glaise à modeler vendus séparément ou comme éléments de nécessaires d'activités pour enfants; machines à écrire; documents didactiques pour enfants, notamment documents didactiques imprimés pour divertir les enfants, guides d'étude, ensembles d'étude, fiches d'information, fiche de renseignements, livrets, manuels, guides, cahiers, livres de cours, livres de révision et guides de révision; matière plastique pour emballage; cartes à jouer; caractères d'imprimerie; blocs d'imprimerie; affiches; cartes postales; cartes de souhaits; cartes de collection; certificats; cartes d'invitation; agendas; calendriers; encadrements pour photographies; albums à photos; images et images encadrées; sacs de transport; sacs en papier; sacs-cadeaux; boîtes à cadeaux; blocs-notes; papier adhésif pour papeterie; instruments d'écriture, notamment stylos, crayons et crayons à dessiner; épingles et punaises de papeterie; agendas; chèques; chéquiers; étuis de chéquier; pinces à billets (pas en métal précieux); sous-verres en carton ou papier; étiquettes à cadeaux et étiquettes à bagages en papier et carton; ornements en papier, carton et papier mâché; autocollants; décalcomanies; timbres; classeurs à anneaux; chemises; classeurs personnel à compartiments; couvertures pour livres et classeurs personnels à compartiments;

terrariums; annuaires téléphoniques; carnets d'adresses; répertoires téléphoniques; carnets; tapis de bureau; boîtiers à stylos et crayons; étuis à stylos et crayons; porte-stylos et porte-crayons; règles; gommes à effacer; broderie, couture et patrons pour tricot. (3) Vêtements, articles chaussants et coiffures, notamment tee-shirts, pulls d'entraînement, chasubles, shorts, vestes, chaussettes, casquettes de baseball, visières, chaussettes, lunettes de soleil, chaussures de course, chaussures. (4) Articles de gymnastique et de sport, notamment bâtons de hockey, patins de glace et à roulettes, balles de jeu, palmes pour natation, raquettes pour jeux, planches à roulettes, traîneaux; décorations d'arbre de Noël; pétards de Noël (bonbons); jouets, jeux et articles de jeu, notamment poupées, jouets en matière souple, jouets en peluche, masques faciaux jouets et de fantaisie, nouveautés sous forme de souvenirs, boîtes à musique jouets, fléchettes, dés, instruments de musique jouets, modèles réduits en jouets; casse-tête; équipements de golf, notamment bâtons, balles, tés, sacs de golf; boules de neige en verre; cerfs-volants; balles de jeu et ballons de jeu; palmes pour natation; flotteurs et jouets gonflables pour jouer; appareils de jeux d'ordinateur, notamment manettes de jeu, appareils de jeux vidéo électroniques à main; ballons de jeu; jeux vidéo et d'ordinateur à main. **SERVICES:** Services d'enseignement, d'éducation et de formation, notamment divertissement, éducation et enseignement au moyen d'émissions de radio et de télévision ou ayant trait à des émissions de radio et de télévision; production, présentation, distribution, souscription, diffusion réseau et location d'émissions de télévision et de radio, de divertissements interactifs, de films et d'enregistrements sonores et vidéo, de disques compacts interactifs et de CD-ROM; production et location de matériel didactique et de formation; publication; services d'expositions; organisation, production et présentation de spectacles, concours, jeux, concerts et événements au moyen de la distribution, de la souscription, de la diffusion réseau et de la location d'émissions de télévision et de radio, de divertissements interactifs, de films et d'enregistrements sonores et vidéo; examens pédagogiques, notamment fourniture de matériel ayant trait à des cours ou des examens administrés par des établissements d'enseignement supérieur ou des autorités pédagogiques; enseignement des langues; fourniture de services d'école de langues et de cours de langue; location d'installations de radiodiffusion et de télédiffusion; services de divertissement et d'éducation ayant trait à des émissions de radio et de télévision accessibles au moyen de réseaux de communication et de réseaux informatiques; fourniture d'information ayant trait à des émissions de radio et de télévision accessible au moyen de réseaux de communication et de réseaux informatiques; fourniture d'information à des fins éducatives, de divertissement, culturelles ou récréatives; fourniture d'information ayant trait à des émissions de radio et de télévision accessible au moyen de réseaux de communication et de réseaux informatiques; fourniture d'information ayant trait aux services susmentionnés. **Date** de priorité de production: 18 août 1999, pays: OHMI (CE), demande no: 001283100 en liaison avec le même genre de marchandises et en liaison avec le même genre de services.

Employée: ROYAUME-UNI en liaison avec les marchandises et en liaison avec les services. **Enregistrée** dans ou pour ROYAUME-UNI le 12 février 2002 sous le No. 1283100 en liaison avec les marchandises et en liaison avec les services. **Emploi** projeté au CANADA en liaison avec les marchandises et en liaison avec les services.

1,033,667. 1999/10/25. WYCHWOOD PARK PRODUCTIONS INC., 16 Wychwood Park, Toronto, ONTARIO, M6G2V5 **Representative for Service/Représentant pour Signification:** MCMILLAN BINCH LLP, BCE PLACE, SUITE 4400, BAY WELLINGTON TOWER, 181 BAY STREET, TORONTO, ONTARIO, M5J2T3

CODE JELLYBEAN

The applicant disclaims the right to the exclusive use of the word JELLYBEAN apart from the trade-mark in association with candy only.

WARES: (1) Pet feeding dishes, pet foods, pet toys, edible pet treats, pet accessories and bedding namely collars, leashes, beds, pads, pillows, blankets and throws. (2) Baseball bats, baseballs, golf bags, golf balls, golf clubs, tennis balls, tennis rackets, rollerskates, beachballs and flying discs. (3) Golf gloves, golf towels, golf umbrellas, tennis wear namely tennis shorts, tennis shirts and tennis hats, gym shorts, gym suits, sports socks, tracksuits and jogging suits. (4) Plush toys, stuffed toys, play swimming pools, magic kits, figurines, board games, handheld units for playing electronic games, toy bakeware and cookware, toy dishes, toy model vehicles, kits for doing crafts, kits for doing hobbies, doll houses and balloons. (5) Candy and gum ball machines. (6) Baseball caps, beanies with windmills, magicians' hats and sorcerers' hats. (7) Stationery, namely paper, envelopes and notepads, greeting cards, postcards, note books, calendars, pens, pencils, erasers and desk sets. (8) Computers, computer game cartridges, computer game disks, computer games software. (9) School bags and lunch boxes. (10) Linens namely towels, sheets, blankets, pillow cases and mattress covers. (11) Snack foods, namely potato chips, corn chips, pretzels, potato crisps, nuts, snack food dips, cereal-based snack foods, cereal-derived food bars, popcorn, cheese sticks, cheese pops, corn-based snack foods, crackers, cracker and tortilla type snack foods; health foods namely coffee substitutes, herbal teas, vegetarian dinners, vitamins, minerals, herbs; canned vegetables, canned fruits, canned meats, ice cream, dairy or non-dairy based whipped toppings, carbonated soft drink beverages, fruit juices, vegetable juices, pizza, frozen prepared foods namely meal main courses. (12) Toothbrushes, tooth paste, dental floss, hair shampoos, toilet soaps, deodorant soaps, skin soaps, perfume and aftershave lotions. (13) Pre-recorded video cassettes featuring live action entertainment, pre-recorded video cassettes featuring music concerts and performances, pre-recorded digital video discs featuring live action entertainment, pre-recorded digital video discs featuring music concerts and performances, pre-recorded laser discs containing music and/or stories, pre-recorded audio cassettes containing music and/or stories and pre-recorded compact discs containing music and/or stories. (14) Motor vehicles namely automobiles, motorcycles, toy cars, recreational

vehicles, dune buggies, soap derby cars, amusement cars and carnival vehicles. (15) Fridge magnets. (16) Sew-on patches. (17) Magic kits and kits for performing tricks and gags. **SERVICES:** (1) Entertainment services namely the production, distribution and exploitation of motion pictures and television programs. (2) Providing information pertaining to motion picture and television programs via the media of computers, audio, video, electronic mail and a global computer network; providing auction and sale services with respect to products for pets, sports equipment, toys, games, magic kits and kits for performing tricks and gags, books, clothing, stationery, computers, school bags and lunch boxes, linens, foods, toiletries and personal care products and pre-recorded video cassettes, digital video discs, laser discs, pre-recorded audio cassettes and compact discs featuring music and stories. (3) Online retail store services and on-line ordering services featuring greeting cards, games, books, clothing, sporting equipment and toys. **Proposed Use in CANADA** on wares and on services.

Le requérant renonce au droit à l'usage exclusif du mot JELLYBEAN en dehors de la marque de commerce en association avec seulement des bonbons.

MARCHANDISES: (1) Vaisselle pour animaux de compagnie, nourriture pour animaux de compagnie, jouets pour animaux de compagnie, délices alimentaires pour animaux de compagnie, accessoires et literie pour animaux de compagnie, nommément colliers, lisses, lits, coussins, oreillers, couvertures et jetés. (2) Bâtons de baseball, balles de baseball, sacs de golf, balles de golf, bâtons de golf, balles de tennis, raquettes de tennis, patins à roulettes, ballons de plage et disques volants. (3) Gants de golf, serviettes de golf, parapluies de golf, vêtements de tennis, nommément shorts de tennis, chemises de tennis et chapeaux de tennis, shorts de gymnastique, tenues de gymnaste, chaussettes sport, tenues d'entraînement et tenues de jogging. (4) Jouets en peluche, jouets rembourrés, piscines jouets, trousse de magie, figurines, jeux de table, appareils à main pour jeux électroniques, articles de cuisson et batteries de cuisine jouets, vaisselle jouet, véhicules miniatures pour enfants, trousse d'artisanat, nécessaires de bricoleur, maisons de poupée et ballons. (5) Machines à bonbons et boules de gomme. (6) Casquettes de base-ball, petites casquettes avec éoliennes, chapeaux de magiciens et chapeaux de sorcières. (7) Papeterie, nommément papier, enveloppes et bloc-notes, cartes de souhaits, cartes postales, cahiers, calendriers, stylos, crayons, gommes à effacer et nécessaires de bureau. (8) Ordinateurs, cartouches de jeux d'ordinateur, disques de jeux d'ordinateur, ludiciels. (9) Sacs d'écolier et boîtes-repas. (10) Linge de maison, nommément essuie-main, draps, couvertures, taies d'oreiller et revêtements de matelas. (11) Goûters, nommément croustilles, croustilles de maïs, bretzels, croustilles de pomme de terre, noix, trempettes pour amuse-gueule, amuse-gueules aux céréales, barres alimentaires à base de céréales, maïs éclaté, bâtonnets au fromage, maïs éclaté au fromage, goûters à base de maïs, craquelins, goûters de type craquelins et tortilla; aliments naturels, nommément substituts de café, tisanes, dîners végétariens, vitamines, sels minéraux, plantes médicinales; légumes en boîte, fruits en boîte, viandes en boîte, crème glacée, nappages fouettés laitiers et non laitiers, boissons rafraîchissantes gazéifiées, jus de fruits, jus de légumes, pizza, aliments préparés surgelés,

nommément plats de résistance. (12) Brosses à dents, pâte dentifrice, soie dentaire, shampoings, savons de toilette, savons désodorisants, savons pour la peau, parfums et lotions après-rasage. (13) Vidéocassettes préenregistrées concernant du divertissement en direct, vidéocassettes préenregistrées concernant concerts musicaux et représentations, vidéodisques numériques préenregistrés concernant du divertissement en direct, vidéodisques numériques préenregistrés concernant concerts musicaux et représentations, disques laser préenregistrés contenant musique et/ou histoires, audiocassettes préenregistrées contenant musique et/ou histoires et disques compacts préenregistrés contenant musique et/ou histoires. (14) Véhicules automobiles, nommément automobiles, motocyclettes, autos miniatures, véhicules de plaisance, scooters des sables, caisses à savon, chariots de parcs d'attractions et véhicules forains. (15) Aimants pour réfrigérateur. (16) Appliqués à coudre. (17) Trousse de magie et nécessaires pour exécuter des tours et des trucs. **SERVICES:** (1) Services de divertissement, nommément production, distribution et exploitation de films cinématographiques et d'émissions de télévision. (2) Fourniture d'informations ayant trait aux émissions cinématographiques et télévisées au moyen d'ordinateurs, d'audio, de vidéo, de courriel et d'un réseau informatique mondial; fourniture de services de ventes aux enchères et de vente relativement aux articles suivants : produits pour animaux familiers, équipement de sport, jouets, jeux, nécessaires de magie et nécessaires pour exécution de tours et de gags, livres, vêtements, articles de papeterie, ordinateurs, cartables et boîtes-repas, linge de maison, aliments, articles de toilette et produits d'hygiène corporelle, et vidéocassettes, vidéodisques numériques, disques laser préenregistrés, audiocassettes et disques compacts préenregistrés de musique et de contes. (3) Services de magasin de détail en ligne et services de commandes en ligne spécialisés dans les cartes de souhaits, les jeux, les livres, les vêtements, le matériel de sport et les jouets. **Emploi projeté au CANADA** en liaison avec les marchandises et en liaison avec les services.

1,034,254. 1999/10/29. Schur Consumer Products A/S, P.O. Box 265, Gl. Skartved, DK-6000, Kolding, DENMARK
Representative for Service/Représentant pour Signification: G. RONALD BELL & ASSOCIATES, SUITE 1215, 99 BANK STREET, P.O. BOX 2450, POSTAL D, OTTAWA, ONTARIO, K1P5W6

SCUBS

WARES: Disposable ice cube moulds and plastic bags. **Used** in DENMARK on wares. **Registered** in or for DENMARK on November 02, 1979 under No. VR 1979 03166 on wares.

MARCHANDISES: Bacs à glaçons et sacs de plastique jetables.
Employée: DANEMARK en liaison avec les marchandises.
Enregistrée dans ou pour DANEMARK le 02 novembre 1979 sous le No. VR 1979 03166 en liaison avec les marchandises.

1,038,637. 1999/12/07. Deloitte Consulting (US) L.P. (a Delaware limited partnership), 1633 Broadway, New York, New York, 10019, UNITED STATES OF AMERICA **Representative for Service/Représentant pour Signification:** SMART & BIGGAR, 438 UNIVERSITY AVENUE, SUITE 1500, BOX 111, TORONTO, ONTARIO, M5G2K8

NextGeneration

SERVICES: Business management consulting services; consulting services in the fields of finance, technology, operations, human resources and company organization. **Priority Filing Date:** June 08, 1999, Country: UNITED STATES OF AMERICA, Application No: 75/723,646 in association with the same kind of services. **Used** in UNITED STATES OF AMERICA on services. **Registered** in or for UNITED STATES OF AMERICA on August 26, 2003 under No. 2,756,497 on services. **Proposed Use** in CANADA on services.

SERVICES: Services d'expert-conseil en gestion commerciale; services d'expert-conseil dans les domaines de la finance, de la technologie, des opérations, des ressources humaines et de l'organisation d'entreprises. **Date de priorité de production:** 08 juin 1999, pays: ÉTATS-UNIS D'AMÉRIQUE, demande no: 75/723,646 en liaison avec le même genre de services. **Employée:** ÉTATS-UNIS D'AMÉRIQUE en liaison avec les services. **Enregistrée** dans ou pour ÉTATS-UNIS D'AMÉRIQUE le 26 août 2003 sous le No. 2,756,497 en liaison avec les services. **Emploi** projeté au CANADA en liaison avec les services.

1,047,298. 2000/02/18. Algonquin Travel Corporation, 657 Bronson Avenue, Ottawa, ONTARIO, K1S4E7 **Representative for Service/Représentant pour Signification:** RIDOUT & MAYBEE LLP, 19TH FLOOR, 150 METCALFE STREET, OTTAWA, ONTARIO, K2P1P1

OTTAWA VALLEY TOURS

The right to the exclusive use of the words OTTAWA VALLEY and TOURS is disclaimed apart from the trade-mark.

SERVICES: Sales of motorcoach holidays throughout North America. **Used** in CANADA since at least as early as January 1999 on services.

Le droit à l'usage exclusif des mots OTTAWA VALLEY et TOURS en dehors de la marque de commerce n'est pas accordé.

SERVICES: Vente de vacances en autocar en Amérique du Nord. **Employée** au CANADA depuis au moins aussi tôt que janvier 1999 en liaison avec les services.

1,047,789. 2000/02/22. CellFor Inc., 200 - 6772 Oldfield Road, Victoria, BRITISH COLUMBIA, V8M2A3 **Representative for Service/Représentant pour Signification:** KIRBY EADES GALE BAKER, BOX 3432, STATION D, OTTAWA, ONTARIO, K1P6N9

CELLFOR

WARES: Somatic plant embryos, encapsulated plant embryos, genetically transformed somatic plant embryos, and seedlings. **SERVICES:** Selection, proliferation, maturation, desiccation, storage, germination, and sowing of somatic plant embryos. **Proposed Use** in CANADA on wares and on services.

MARCHANDISES: Embryons somatiques de plantes, embryons de plantes encapsulés, embryons somatiques de plantes transformés génétiquement et semis. **SERVICES:** Sélection, prolifération, dessiccation, entreposage, germination et ensemencement d'embryons de plantes somatiques. **Emploi** projeté au CANADA en liaison avec les marchandises et en liaison avec les services.

1,048,835. 2000/02/28. Glacier Northwest, Inc., 5975 East Marginal Way South, Seattle, Washington 98134, UNITED STATES OF AMERICA **Representative for Service/Représentant pour Signification:** OYEN WIGGS GREEN & MUTALA, SUITE 480 - THE STATION, 601 WEST CORDOVA STREET, VANCOUVER, BRITISH COLUMBIA, V6B1G1

GLACIER NORTHWEST

WARES: (1) Concrete and concrete additives. (2) Building materials, namely stone, gravel and sand. (3) Concrete additives sold in bulk. (4) Building materials, namely, stone, gravel, sand and concrete all sold in bulk. **SERVICES:** (1) Truck hauling services. (2) Truck hauling. **Used** in UNITED STATES OF AMERICA on wares (3), (4) and on services (2). **Registered** in or for UNITED STATES OF AMERICA on January 15, 2002 under No. 2,528,866 on services (2); UNITED STATES OF AMERICA on May 06, 2003 under No. 2,712,354 on wares (3); UNITED STATES OF AMERICA on July 22, 2003 under No. 2,739,401 on wares (4). **Proposed Use** in CANADA on wares (1), (2) and on services (1).

MARCHANDISES: (1) Béton et adjuvants de béton. (2) Matériaux de construction, nommément pierre, gravier et sable. (3) Adjuvants de béton vendus en vrac. (4) Matériaux de construction, nommément pierre, gravier, sable et béton, tous vendus en vrac. **SERVICES:** (1) Services de transport par camion. (2) Transport par camion. **Employée:** ÉTATS-UNIS D'AMÉRIQUE en liaison avec les marchandises (3), (4) et en liaison avec les services (2). **Enregistrée** dans ou pour ÉTATS-UNIS D'AMÉRIQUE le 15 janvier 2002 sous le No. 2,528,866 en liaison avec les services (2); ÉTATS-UNIS D'AMÉRIQUE le 06 mai 2003 sous le No. 2,712,354 en liaison avec les marchandises (3); ÉTATS-UNIS D'AMÉRIQUE le 22 juillet 2003 sous le No. 2,739,401 en liaison avec les marchandises (4). **Emploi** projeté au CANADA en liaison avec les marchandises (1), (2) et en liaison avec les services (1).

1,050,071. 2000/03/07. SPRUCE MEADOWS, A SOLE PROPRIETORSHIP OF RONALD D. SOUTHERN, R.R. # 9, Calgary, ALBERTA, T2J5G5

RIDER'S CUP

The applicant disclaims the right to the exclusive use of the word CUP, in association with equestrian awards, apart from the trademark.

WARES: (1) Equestrian awards; clothing, namely, hats, vests and arm band; and saddle pads. (2) Pre-recorded video cassettes featuring equestrian events; equestrian magazines and newsletters; clothing, namely, jackets, sweat shirts, t-shirts, sweat suits, ties, caps and visors. **SERVICES:** (1) Operation of equestrian events and jumping competitions resulting in team and individual championship award services. (2) Television productions. **Used** in CANADA since at least June 1999 on wares (1) and on services (1). **Proposed Use** in CANADA on wares (2) and on services (2).

Le requérant renonce au droit à l'usage exclusif du mot CUP, en association avec des trophées d'équitation, en dehors de la marque de commerce.

MARCHANDISES: (1) Trophées équestres; vêtements, notamment chapeaux, gilets et brassards; et doublures de selle. (2) Vidéocassettes préenregistrées contenant des enregistrements d'événements équestres; magazines et bulletins équestres; vêtements, notamment vestes, pulls d'entraînement, tee-shirts, survêtements, cravates, casquettes et visières. **SERVICES:** (1) Exploitation d'événements équestres et de concours de sauts d'obstacles donnant lieu à des championnats individuels et par équipes. (2) Productions télévisées. **Employée** au CANADA depuis au moins juin 1999 en liaison avec les marchandises (1) et en liaison avec les services (1). **Emploi projeté** au CANADA en liaison avec les marchandises (2) et en liaison avec les services (2).

1,050,714. 2000/03/14. SIF LTD. (Union of Icelandic Fish Producers Ltd.), Fjardargotu 13-15, 220 Hafnarfirdi, ICELAND **Representative for Service/Représentant pour Signification:** FASKEN MARTINEAU DUMOULIN LLP, TORONTO DOMINION BANK TOWER, SUITE 4200, P.O. BOX 20, TORONTO-DOMINION CENTRE, TORONTO, ONTARIO, M5K1N6



WARES: (1) Paper, products, namely, playing cards. (2) Fish and other seafood, fresh, frozen, dried or salted; processed fish; dry and wet salted fish; fish fillets; preserved and canned fish; vacuum packed fish and fish products; caviar; shellfish; clams, crayfish, lobsters, prawns, shrimps; oysters and crustaceans (not alive); sardines; herrings; salmon, smoked salmon; tuna fish; liver; fish liver oil; fishmeal for human consumption. (3) Paper products, namely, playing cards, photographs; adhesives for stationery or

household purposes; paint brushes; tpewriters; printers' type; printing blocks; meat, fish, poultry and game; meat extracts; preserved, dried and cooked fruit and vegetables; jellies, jams, fruit sauces; eggs and milk; edible oils and fats. **Used** in CANADA since at least as early as October 04, 1999 on wares (1), (2). **Priority Filing Date:** September 13, 1999, Country: ICELAND, Application No: 2651/1999 in association with the same kind of wares (3). **Used** in ICELAND on wares (3). **Registered** in or for ICELAND on November 02, 1999 under No. 1136 on wares (3).

MARCHANDISES: (1) Articles en papier, notamment cartes à jouer. (2) Poisson et fruits de mer frais, surgelés, séchés ou salés; poisson transformé; poisson salé et poisson conservé en saumure; filets de poisson; poisson conservé et conserves de poisson; poisson et produits de poisson emballés sous vide; caviar; crustacés; palourdes, écrevisses, homards, crevettes; huîtres et crustacés (non vivants); sardines; harengs; saumon, saumon fumé; thon; foie; huile de foie de poisson; farine de poisson pour consommation humaine. (3) Articles en papier, notamment cartes à jouer, photographies; articles adhésifs de papeterie ou de maison; pinceaux; machines à écrire; caractères d'imprimerie; clichés d'imprimerie; viande, poisson, volaille et gibier; extraits de viande; fruits et légumes en conserves, séchés et cuits; gelées, confitures, compotes de fruits; oeufs et lait; huiles et graisses alimentaires. **Employée** au CANADA depuis au moins aussi tôt que le 04 octobre 1999 en liaison avec les marchandises (1), (2). **Date** de priorité de production: 13 septembre 1999, pays: ISLANDE, demande no: 2651/1999 en liaison avec le même genre de marchandises (3). **Employée:** ISLANDE en liaison avec les marchandises (3). **Enregistrée** dans ou pour ISLANDE le 02 novembre 1999 sous le No. 1136 en liaison avec les marchandises (3).

1,053,468. 2000/04/03. CHAMOTTEWAREN-UND THONOFENFABRIK AUG. RATH JUN. AG, Walfiachgasse 14, 1015 Wien (Vienna) 1, AUSTRIA **Representative for Service/Représentant pour Signification:** GOWLING LAFLEUR HENDERSON LLP, SUITE 4900, COMMERCE COURT WEST, TORONTO, ONTARIO, M5L1J3

ALTRA

WARES: Alumina oxide fibers used for reinforcement of metals, ceramics and plastic materials used in the manufacture of automotive parts and aerospace vehicles; alumina oxide fibers sold in mats and panels for use in the manufacture of electrical, cold, and heat insulation. **Used** in CANADA since at least as early as June 15, 1993 on wares.

MARCHANDISES: Fibres d'alumine utilisées pour le renforcement des métaux, des matériaux en céramique et en plastiques utilisés dans la fabrication de pièces d'automobile et de véhicules aérospatiaux; fibres d'alumine vendues dans les carpettes et les panneaux pour la fabrication de matériaux d'isolation électrique et les matériaux isolants contre le froid et la chaleur. **Employée** au CANADA depuis au moins aussi tôt que le 15 juin 1993 en liaison avec les marchandises.

1,054,584. 2000/04/10. Bar's Products, Inc., P.O. Box 187, 720 West Rose Street, Holly, Michigan 48442, UNITED STATES OF AMERICA **Representative for Service/Représentant pour Signification:** RIDOUT & MAYBEE LLP, 19TH FLOOR, 150 METCALFE STREET, OTTAWA, ONTARIO, K2P1P1

THE STOP LEAK COMPANY

The right to the exclusive use of the words STOP LEAK is disclaimed apart from the trade-mark.

SERVICES: (1) Manufacture and sale of chemical compositions, namely additives for preventing leaks in the fluid systems of motor vehicles. (2) Custom manufacture of chemical compositions, namely additives for preventing leaks in the fluid systems of motor vehicles. **Priority** Filing Date: February 02, 2000, Country: UNITED STATES OF AMERICA, Application No: 75/908,704 in association with the same kind of services (1). **Used** in UNITED STATES OF AMERICA on services (2). **Registered** in or for UNITED STATES OF AMERICA on July 15, 2003 under No. 2,737,246 on services (2). **Proposed** Use in CANADA on services (1).

Le droit à l'usage exclusif des mots STOP LEAK en dehors de la marque de commerce n'est pas accordé.

SERVICES: (1) Fabrication et vente de compositions chimiques, nommément additifs pour prévenir les fuites dans les circuits de fluides des véhicules automobiles. (2) Fabrication à façon de compositions chimiques, nommément additifs pour empêcher les fuites dans les circuits des véhicules automobiles. **Date** de priorité de production: 02 février 2000, pays: ÉTATS-UNIS D'AMÉRIQUE, demande no: 75/908,704 en liaison avec le même genre de services (1). **Employée:** ÉTATS-UNIS D'AMÉRIQUE en liaison avec les services (2). **Enregistrée** dans ou pour ÉTATS-UNIS D'AMÉRIQUE le 15 juillet 2003 sous le No. 2,737,246 en liaison avec les services (2). **Emploi** projeté au CANADA en liaison avec les services (1).

1,054,939. 2000/04/12. New-Ray Toys Company Limited, Unit 1209, Houston Centre, 63 Mody Road, Tsimshatsui East, HONG KONG, CHINA **Representative for Service/Représentant pour Signification:** BARRIGAR INTELLECTUAL PROPERTY LAW, SUITE 830, OCEANIC PLAZA, 1066 WEST HASTINGS STREET, VANCOUVER, BRITISH COLUMBIA, V6E3X1

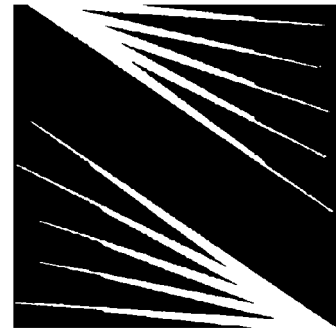

NewRay

WARES: Balls, namely balls for games and playing balls; ornaments for Christmas trees; play balloons; practical joke novelties; scale model vehicles; toys and games, namely air pistols, building blocks, building games, caps for pistols, dolls, dolls' beds, dolls' clothes, dolls' houses, dolls' rooms, interactive toys embedded with computer chips, toy mobiles, toy cars, toys for domestic pets, toy pistols, toy vehicles. **Priority** Filing Date: January 17, 2000, Country: HONG KONG, CHINA, Application No: 2000 00938 in association with the same kind of wares. **Used** in HONG KONG, CHINA on wares. **Registered** in or for HONG KONG, CHINA on January 17, 2000 under No. 200107689 on wares. **Proposed** Use in CANADA on wares.

MARCHANDISES: Balles, nommément balles pour jeux et balles pour jouer; ornements pour arbres de Noël; ballons de jeu; nouveautés dans le domaine des farces et attrapes; modèles réduits de véhicules; jouets et jeux, nommément pistolets à air comprimé, blocs de construction, jeux de construction, bouchons pour pistolets, poupées, lits de poupée, vêtements de poupée, maisons de poupée, pièces de poupée, jouets interactifs avec puce électronique intégrée, mobiles pour enfants, autos miniatures, jouets pour animaux domestiques, pistolets-jouets, véhicules-jouets. **Date** de priorité de production: 17 janvier 2000, pays: HONG KONG, CHINE, demande no: 2000 00938 en liaison avec le même genre de marchandises. **Employée:** HONG KONG, CHINE en liaison avec les marchandises. **Enregistrée** dans ou pour HONG KONG, CHINE le 17 janvier 2000 sous le No. 200107689 en liaison avec les marchandises. **Emploi** projeté au CANADA en liaison avec les marchandises.

1,055,296. 2000/04/18. Retail Council of Canada, 121 Bloor Street East, Toronto, ONTARIO, M4W3M5 **Representative for Service/Représentant pour Signification:** MILLER THOMSON LLP, 20 QUEEN STREET WEST, SUITE 2500, P.O. BOX 27, TORONTO, ONTARIO, M5H3S1

CANADIAN RETAIL INSTITUTE

The right to the exclusive use of the words CANADIAN, RETAIL and INSTITUTE is disclaimed apart from the trade-mark.

SERVICES: Providing education and training programs to retailers. **Used** in CANADA since at least as early as June 30, 1999 on services.

Le droit à l'usage exclusif des mots CANADIAN, RETAIL et INSTITUTE en dehors de la marque de commerce n'est pas accordé.

SERVICES: Fourniture de services d'éducation et de programmes de formation aux détaillants. **Employée** au CANADA depuis au moins aussi tôt que le 30 juin 1999 en liaison avec les services.

1,056,226. 2000/04/25. RAMDEV FOOD PRODUCTS LTD., Ramdev House, 1095, Madhupura, Opp. Delhi Gate, Ahmedabad-380 004, INDIA **Representative for Service/ Représentant pour Signification:** BERESKIN & PARR, BOX 401, 40 KING STREET WEST, TORONTO, ONTARIO, M5H3Y2

RAMDEV

WARES: Meat; fish; poultry and game; meat extracts; preserved, dried and cooked fruits and vegetables; jellies; jams; eggs; milk and milk products, namely chocolate milk and soy-based beverages used as milk substitutes; edible oils and fats; salad dressings; preserves; spices; coffee; tea; cocoa; sugar; rice; tapioca; sago; artificial coffee; flour and preparations made from cereals, namely cereal-based snacks, read to eat cereal, and cereal derived food bars; bread; pastry and confectionery; ices; honey; treacle; yeast; baking powder; salt; mustard; vinegar; sauces, namely chili sauce, soy sauce and tomato sauce; ice; agricultural, horticultural and forestry products and grains, namely unprocessed grains for sowing and agricultural grains for planting, seeds, and natural plants and flowers; living animals; fresh fruits and vegetables; food for livestock and domestic animals; pattymelt sandwiches. **Proposed** Use in CANADA on wares.

MARCHANDISES: Viande; poisson; volaille et gibier; extraits de viande; fruits et légumes en conserve, séchés et cuits; gelées; confitures; oeufs; lait et produits laitiers, notamment lait au chocolat et boissons à base de soja utilisées comme substituts du lait; huiles et graisses alimentaires; vinaigrettes; conserves; épices; café; thé; cacao; sucre; riz; tapioca; sagou; succédanés de café; farine et préparations à base de céréales, notamment gâteaux à base de céréales, céréales prêtes-à-manger et barres à base de céréales; pain; pâtisseries et confiseries; crèmes glacées; miel; mélasse; levure; levure chimique; sel; moutarde; vinaigre; sauces, notamment sauce chili, sauce soja et sauce aux tomates; glace; céréales et produits forestiers, horticoles et agricoles, notamment céréales alimentaires non traitées et céréales agricoles de culture, graines, plantes et fleurs naturelles; animaux vivants; fruits et légumes frais; aliments pour bétail et animaux domestiques; sandwiches de croquette de boeuf. **Emploi** projeté au CANADA en liaison avec les marchandises.

1,056,614. 2000/04/27. MINIMAX GMBH, Industriestrasse 10/12, 23840 Bad Oldesloe, GERMANY **Representative for Service/ Représentant pour Signification:** SIM & MCBURNEY, 330 UNIVERSITY AVENUE, 6TH FLOOR, TORONTO, ONTARIO, M5G1R7

MINIFOG

WARES: (1) Fire extinguishing nozzles, heads, jets and sprinklers; fine water spray technique fire extinguishing systems, and parts and components therefor. (2) Fine water spray technique fire extinguishing systems comprised of pressure switches, air venting valves, drainage valves, flame detectors, heat and smoke detectors, deluge valves, motors, alarm horns, strobe lights, extinguishing nozzles, heads, jets and sprinklers, ball valves, pressure gauges, solenoid valves, gate valves, anti-clogging screens and strainers, electronic fire detection and extinguishing controllers and operator control panels, piping, fire extinguishing liquid and foam storage and supply tanks, pumps, gravity tanks, compressed air water tanks, fire extinguishing foam admixers, and parts therefor. **Priority** Filing Date: April 12, 2000, Country: UNITED STATES OF AMERICA, Application No: 76/024,264 in association with the same kind of wares (2). **Used** in UNITED STATES OF AMERICA on wares (2). **Registered** in or for UNITED STATES OF AMERICA on March 25, 2003 under No. 2,699,183 on wares (2). **Proposed** Use in CANADA on wares (1).

MARCHANDISES: (1) Lances, têtes, jets et arroseurs d'incendie; systèmes d'extinction des incendies basé sur une technique d'atomisation de l'eau et pièces et composants connexes. (2) Systèmes d'extinction des incendies basés sur une technique d'atomisation de l'eau comprenant manostats, soupapes d'évacuation de l'air, robinets de purge, détecteurs de flammes, de chaleur et de fumée, clapets déluge, moteurs, klaxons d'alarme, lampes stroboscopiques, lances, têtes, jets et arroseurs d'incendie, clapets à bille, manomètres, électrovannes, robinets-vannes, grilles et crépines anti-blocage, contrôleurs et panneaux de commande de systèmes d'extinction et de détection électronique des incendies, tuyauterie, réservoirs de stockage et d'approvisionnement pour liquide et mousse d'extinction, pompes, réservoirs à gravité, réservoirs d'eau à air comprimé, adjuvants pour mousse extinctrice et pièces connexes. **Date** de priorité de production: 12 avril 2000, pays: ÉTATS-UNIS D'AMÉRIQUE, demande no: 76/024,264 en liaison avec le même genre de marchandises (2). **Employée:** ÉTATS-UNIS D'AMÉRIQUE en liaison avec les marchandises (2). **Enregistrée** dans ou pour ÉTATS-UNIS D'AMÉRIQUE le 25 mars 2003 sous le No. 2,699,183 en liaison avec les marchandises (2). **Emploi** projeté au CANADA en liaison avec les marchandises (1).

1,059,035. 2000/05/16. HEIDELBERGER DRUCKMASCHINEN AG, Kurfürsten Anlage 52 - 60, 69115, Heidelberg, GERMANY **Representative for Service/ Représentant pour Signification:** FETHERSTONHAUGH & CO., SUITE 900, 55 METCALFE STREET, P.O. BOX 2999, STATION D, OTTAWA, ONTARIO, K1P5Y6

DELTA DIRECT

WARES: Electronic devices for processing and outputting printed page data, namely, computer hardware; raster image processors; film recorders; printing plate recorders; computer software for processing printed page data, namely, software for scanning, software for digitizing, software for re-screening, software for use in data base management in the field of graphic industry. **Priority Filing Date:** January 28, 2000, Country: GERMANY, Application No: 300 05 883.7 in association with the same kind of wares. **Proposed Use** in CANADA on wares.

MARCHANDISES: Dispositifs électroniques pour le traitement et l'impression de données en pages, nommément matériel informatique; unités de traitement d'images matricielles; films enregistreurs; enregistreurs de clichés d'imprimerie; logiciels pour le traitement des données en pages imprimées, nommément logiciels de balayage, de numérisation et de filtrage secondaire et logiciels utilisés à des fins de gestion de bases de données dans l'industrie graphique. **Date** de priorité de production: 28 janvier 2000, pays: ALLEMAGNE, demande no: 300 05 883.7 en liaison avec le même genre de marchandises. **Emploi** projeté au CANADA en liaison avec les marchandises.

1,059,140. 2000/05/16. AMERICAN TACK & HARDWARE CO., INC., a New York Corporation, 25 Robert pitt Avenue, Monsey, New York 10952, UNITED STATES OF AMERICA **Representative for Service/Représentant pour Signification:** MOFFAT & CO., 1200-427 LAURIER AVENUE WEST, P.O. BOX 2088, STATION D, OTTAWA, ONTARIO, K1P5W3

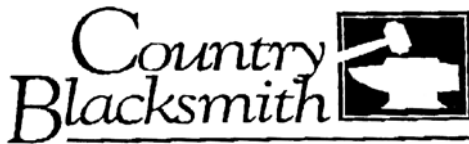

WARES: Iron hooks and plant brackets; flower pot holders, namely, shepherds poles and coco planters. **Used** in UNITED STATES OF AMERICA on wares. **Registered** in or for UNITED STATES OF AMERICA on July 29, 2003 under No. 2,742,519 on wares. **Proposed Use** in CANADA on wares.

MARCHANDISES: Crochets et supports de plantes en fer; jardinières, nommément tiges de suspension en forme de crosse de berger et jardinières en noix de coco. **Employée:** ÉTATS-UNIS D'AMÉRIQUE en liaison avec les marchandises. **Enregistrée** dans ou pour ÉTATS-UNIS D'AMÉRIQUE le 29 juillet 2003 sous le No. 2,742,519 en liaison avec les marchandises. **Emploi** projeté au CANADA en liaison avec les marchandises.

1,059,766. 2000/05/18. R. LELAND B. SMITH, JR. and ERIN L. MURPHY (A JOINT VENTURE), 2140 East 7th Place, #A1S, Los Angeles, California 90021, UNITED STATES OF AMERICA **Representative for Service/Représentant pour Signification:** SMART & BIGGAR, BOX 11560 VANCOUVER CENTRE, 650 W. GEORGIA ST., SUITE 2200, VANCOUVER, BRITISH COLUMBIA, V6B4N8

BABY LULU

The right to the exclusive use of the word BABY is disclaimed apart from the trade-mark.

WARES: (1) Diaper bags; bedding, namely, crib bumpers, quilts, blankets, duvet covers, crib shirts, sheets, pillows, pillow cases, bed skirts and shams; clothing, namely, overalls, pants, shorts, shirts, t-shirts, vests, hats, dresses, bloomers, panties, headbands, and shoes; socks and pajamas. (2) Diaper bags; clothing, namely, overalls, pants, shorts, shirts, t-shirts, vests, hats, dresses, bloomers, panties, headbands, and shoes. **Priority Filing Date:** March 23, 2000, Country: UNITED STATES OF AMERICA, Application No: 76/008,214 in association with the same kind of wares. **Used** in UNITED STATES OF AMERICA on wares (2). **Registered** in or for UNITED STATES OF AMERICA on September 09, 2003 under No. 2,761,639 on wares (2). **Proposed Use** in CANADA on wares (1).

Le droit à l'usage exclusif du mot BABY en dehors de la marque de commerce n'est pas accordé.

MARCHANDISES: (1) Sacs à couches; literie, nommément bandes protectrices de lit d'enfant, courtepointes, couvertures, housses de couette, juponnages de berceau, draps, oreillers, taies d'oreiller, juponnages de lit et couvre-oreillers; vêtements, nommément salopettes, pantalons, shorts, chemises, tee-shirts, gilets, chapeaux, robes, culottes bouffantes, culottes, bandeaux et chaussures; chaussettes et pyjamas. (2) Sacs à couches; vêtements, nommément salopettes, pantalons, shorts, chemises, tee-shirts, gilets, chapeaux, robes, culottes bouffantes, culottes, bandeaux et chaussures. **Date** de priorité de production: 23 mars 2000, pays: ÉTATS-UNIS D'AMÉRIQUE, demande no: 76/008,214 en liaison avec le même genre de marchandises. **Employée:** ÉTATS-UNIS D'AMÉRIQUE en liaison avec les marchandises (2). **Enregistrée** dans ou pour ÉTATS-UNIS D'AMÉRIQUE le 09 septembre 2003 sous le No. 2,761,639 en liaison avec les marchandises (2). **Emploi** projeté au CANADA en liaison avec les marchandises (1).

1,063,070. 2000/06/13. Assurex Global Corp., 445 Hutchinson Avenue, Columbus, Ohio, 43235-1408, UNITED STATES OF AMERICA **Representative for Service/Représentant pour Signification:** SIM & MCBURNEY, 330 UNIVERSITY AVENUE, 6TH FLOOR, TORONTO, ONTARIO, M5G1R7



The right to the exclusive use of the word INTERNATIONAL is disclaimed apart from the trade-mark.

SERVICES: (1) Assisting insurers or insurance agencies in placing reinsurance. (2) Insurance brokerage services, financial, marketing and other networking services provided to insurance agencies. **Used** in CANADA since at least as early as 1970 on services (2). **Used** in UNITED STATES OF AMERICA on services (1). **Registered** in or for UNITED STATES OF AMERICA on July 31, 1973 under No. 965,287 on services (1).

Le droit à l'usage exclusif du mot INTERNATIONAL en dehors de la marque de commerce n'est pas accordé.

SERVICES: (1) Services d'aide au placement de réassurances pour assureurs ou agences d'assurance. (2) Services de courtage en assurance, services financiers, services de commercialisation et autres services de réseautage pour agences d'assurances. **Employée** au CANADA depuis au moins aussi tôt que 1970 en liaison avec les services (2). **Employée:** ÉTATS-UNIS D'AMÉRIQUE en liaison avec les services (1). **Enregistrée** dans ou pour ÉTATS-UNIS D'AMÉRIQUE le 31 juillet 1973 sous le No. 965,287 en liaison avec les services (1).

1,064,391. 2000/06/28. Hamid Jamshidi, 111 - 1551 Broadway St., Port Coquitlam, BRITISH COLUMBIA, V3C3N9 **Representative for Service/Représentant pour Signification:** ALEX SWEEZEY, (GOODWIN & MARK), 217 WESTMINSTER BUILDING, 713 COLUMBIA STREET, NEW WESTMINSTER, BRITISH COLUMBIA, V3M1B2

ARVAND

WARES: (1) Yogurt beverage. (2) Milk, cream, whey, butter, fruit and yogurt, cheese, frozen yogurt, ice cream, pudding, bottled water, sodas, herbal beverages, ice-teas, and fruit juices. (3) Yogurt. **Used** in CANADA since December 1997 on wares (1), (3). **Proposed** Use in CANADA on wares (2).

MARCHANDISES: (1) Boissons au yogourt. (2) Lait, crème, lactosérum, beurre, fruits et yogourt, fromage, yogourt glacé, crème glacée, crèmes-desserts, eau embouteillée, sodas, boissons aux herbes, thés glacés et jus de fruits. (3) Yogourts. **Employée** au CANADA depuis décembre 1997 en liaison avec les marchandises (1), (3). **Emploi** projeté au CANADA en liaison avec les marchandises (2).

1,065,521. 2000/06/29. London Life Insurance Company, 255 Dufferin Avenue, London, ONTARIO, N6A4K1 **Representative for Service/Représentant pour Signification:** SHAPIRO COHEN, P.O. BOX 3440, STATION D, 112 KENT STREET, SUITE 2001, OTTAWA, ONTARIO, K1P6P1

FREEDOM 55 FINANCIAL

The right to the exclusive use of the word FINANCIAL is disclaimed apart from the trade-mark.

SERVICES: Provision of a broad range of financial services, namely insurance services; personnel management services and risk management services, including employee benefit plans; disability consulting, rehabilitation and absenteeism management services; safety and risk prevention services, services respecting risk management and claims adjustment; investment management services including, investment counselling and portfolio management services; group and individual investment plans and investment funds, including pension plans, tax sheltered plans, retirement savings plans, registered and non-registered savings and retirement pay-out products, segregated funds, mutual funds, pooled funds, investment certificates; investment brokerage services; financial counselling and planning

services; trust company services; fiduciary services; custodial services; mortgage services including, mortgage origination, mortgage lending, mortgage servicing; real estate services, including real estate leasing, real estate development, real estate investment, property management and real estate appraisal; financing services, including lease financing; equipment leasing services; information processing services; electronic communication of financial transactions; issuing of payment, credit and charge cards, and operation of a payment, credit and charge card plans; referral services to other financial institutions. **Used** in CANADA since at least as early as June 28, 2000 on services.

Le droit à l'usage exclusif du mot FINANCIAL en dehors de la marque de commerce n'est pas accordé.

SERVICES: Prestation d'une gamme étendue de services financiers, notamment services d'assurances; services de gestion du personnel et services de gestion du risque, y compris régimes d'avantages sociaux; conseil en matière d'invalidité et services de gestion ayant trait à la réhabilitation et à l'absentéisme; services de sécurité et de protection contre les risques; services ayant trait à la gestion du risque et au règlement des sinistres; services de gestion des investissements, y compris services de conseil en investissements et services de gestion de portefeuille; plans d'investissement et régimes de placements individuels et collectifs, y compris régimes de pension, régimes d'abris fiscaux, régimes d'épargne-retraite, régimes d'épargne enregistrés et non enregistrés et produits d'indemnisation de retraite, fonds réservés, fonds mutuels, fonds communs, certificats de placement; services de courtage de valeurs; services de conseil financier et services de planification; services de société de fiducie; services de fiducie; services de garde de biens; services d'administration des titres hypothécaires, y compris émission de titres hypothécaires, prêts hypothécaires, service de gestion des emprunts hypothécaires; services immobiliers, y compris crédit-bail immobilier, aménagement immobilier, placement immobilier, gestion de biens et évaluation de biens immobiliers; services de financement, y compris financement de baux financiers; services de location d'équipement; services de traitement de l'information; communication électronique de transactions financières; émission de cartes de débit et de crédit et exploitation de plans de cartes de débit et de crédit; services de référencement d'établissements financiers. **Employée** au CANADA depuis au moins aussi tôt que le 28 juin 2000 en liaison avec les services.

1,065,597. 2000/06/30. Shell Canada Limited, 400 - 4th, Avenue, S.W., Calgary, ALBERTA, T2P0J4 **Representative for Service/Représentant pour Signification:** C.E. REPCHINSKY, (SHELL CANADA LIMITED), 400 - 4TH AVENUE, BOX 100, STATION M, CALGARY, ALBERTA, T2P2H5

EQUIPMENT LUBRICATION MANAGER

The right to the exclusive use of the words EQUIPMENT LUBRICATION is disclaimed apart from the trade-mark.

WARES: Computer database management program for equipment and components thereof that require lubrication and related lubrication information such as products used and lubrication, draining and sampling intervals and a lubrication planning system which schedules appropriate lubrication dates and requirements and maintains a history of equipment lubrication. **Used** in CANADA since March 1998 on wares.

Le droit à l'usage exclusif des mots EQUIPMENT LUBRICATION en dehors de la marque de commerce n'est pas accordé.

MARCHANDISES: Programme de gestion de base de données informatisées pour équipements et composants connexes nécessitant une lubrification et information connexe à la lubrification telle que produits utilisés et intervalles de lubrification, de vidange et d'échantillonnage et un système de planification de la lubrification qui prévoit les dates et les exigences appropriées pour la lubrification et garde un historique de la lubrification des équipements. **Employée** au CANADA depuis mars 1998 en liaison avec les marchandises.

1,065,759. 2000/07/04. The Maritime Life Assurance Company, 7 Maritime Place, P.O. Box 1030, Halifax, NOVA SCOTIA, B3J2X5 **Representative for Service/Représentant pour Signification:** CASSELS BROCK & BLACKWELL LLP, SCOTIA PLAZA, SUITE 2100, 40 KING STREET WEST, TORONTO, ONTARIO, M5H3C2

FLEXSANTÉ

SERVICES: Insurance services. **Used** in CANADA since at least March 01, 2000 on services.

SERVICES: Services d'assurances. **Employée** au CANADA depuis au moins 01 mars 2000 en liaison avec les services.

1,066,631. 2000/07/11. Brunswick Corporation, 1 North Field Court, Lake Forest, Illinois 60045-4811, UNITED STATES OF AMERICA **Representative for Service/Représentant pour Signification:** BORDEN LADNER GERVAIS LLP, WORLD EXCHANGE PLAZA, 100 QUEEN STREET, SUITE 1100, OTTAWA, ONTARIO, K1P1J9

BRUNSWICK ZONE

SERVICES: Entertainment services, namely providing entertainment facilities featuring bowling lanes, billiard tables, amusement arcades, darts, in-line skating; restaurant services. **Used** in UNITED STATES OF AMERICA on services. **Registered** in or for UNITED STATES OF AMERICA on September 03, 2002 under No. 2,613,699 on services. **Proposed** Use in CANADA on services.

SERVICES: Services de divertissement, notamment fourniture d'installations de divertissement comprenant des allées de quilles, des tables de billard, des jeux électroniques, des jeux de fléchettes et des aires de patin à roulettes; services de restauration. **Employée:** ÉTATS-UNIS D'AMÉRIQUE en liaison avec les services. **Enregistrée** dans ou pour ÉTATS-UNIS D'AMÉRIQUE le 03 septembre 2002 sous le No. 2,613,699 en liaison avec les services. **Emploi** projeté au CANADA en liaison avec les services.

1,067,130. 2000/07/17. Dupuis Magma cosmétiques intl inc., 84, rue Marie-Victorin, Pierreville, QUÉBEC, J0J1J0 **Representative for Service/Représentant pour Signification:** PIERRE CHOLETTE, 1, PLACE LAVAL, BUREAU 650, LAVAL, QUÉBEC, H7N1A1

COTTAGE

MARCHANDISES: Produits de beauté et de soins pour la peau nommément: savons pour les mains et cheveux, lotions et gels de bain et douche, sels de bain, lait hydratant, crèmes pour les soins de la peau, crèmes de maquillage. **Employée** au CANADA depuis 01 avril 2000 en liaison avec les marchandises.

WARES: Beauty and skin care products namely: soaps for the hands and for the hair, bath and shower lotions and gels, bath salts, moisturizing milk, skin care creams, make-up creams. **Used** in CANADA since April 01, 2000 on wares.

1,067,329. 2000/07/14. Salton, Inc., 1955 W. Field Court, Lake Forest, Illinois 60045, UNITED STATES OF AMERICA **Representative for Service/Représentant pour Signification:** OYEN WIGGS GREEN & MUTALA, SUITE 480 - THE STATION, 601 WEST CORDOVA STREET, VANCOUVER, BRITISH COLUMBIA, V6B1G1

GEORGE FOREMAN

Consent to the use of app. no.1,067,329 from George Foreman is of record.

WARES: Electric food preparation appliances, namely, blenders, mixers, food processors, juicers, juice extractors, can openers, hand mixers and electric knives; electric kitchen cooking appliances, namely, electric grilling machines, electric grilling machines with bun warmers, rotisseries, ovens, deep fryers, toasters, electric roasters, propane and natural gas barbecue grills and stands for grills, indoor/outdoor electric barbecues with covers, kettles, microwaves, bread machines, coffee makers, rice cookers, waffle makers, sandwich makers, woks, pressure cookers, and popcorn poppers; cookware, namely, grill pans and fry pans. **Used** in CANADA since at least as early as February 1997 on wares. **Benefit** of section 12(2) is claimed on wares.

Le consentement à l'utilisation de la demande numéro 1,067,329 de George Foreman a été déposé.

MARCHANDISES: Appareils de préparation d'aliments électriques, nommément mélangeurs, robots culinaires, presse-fruits, centrifugeuses, ouvre-boîtes, mélangeurs à main et couteaux électriques; appareils de cuisson électriques, nommément machines à griller électriques, machines à griller électriques avec réchaud pour petits pains, tournebroches, fours, friteuses, grille-pain, rôtissoires électriques, grils de barbecue au propane et au gaz naturel et supports pour grils, barbecues électriques intérieurs/extérieurs avec couvercles, bouilloires, fours à micro-ondes, robots-boulangers, cafetières automatiques,

cuiseurs à riz, gaufriers, grille-sandwich, woks, autocuiseurs et éclateurs de maïs; batterie de cuisine, notamment poêles à fond cannelé et poêlons. **Employée** au CANADA depuis au moins aussi tôt que février 1997 en liaison avec les marchandises. Le bénéficiaire de l'article 12(2) de la Loi sur les marques de commerce est revendiqué en liaison avec les marchandises.

1,067,918. 2000/07/20. ORIGINS NATURAL RESOURCES INC., 767 Fifth Avenue, New York, New York 10153, UNITED STATES OF AMERICA **Representative for Service/Représentant pour Signification:** BERESKIN & PARR, BOX 401, 40 KING STREET WEST, TORONTO, ONTARIO, M5H3Y2

ORIGINS PAIN AU GINGEMBRE

The right to the exclusive use of the words PAIN AU GINGEMBRE is disclaimed apart from the trade-mark.

WARES: Body soap. **Proposed** Use in CANADA on wares.

Le droit à l'usage exclusif des mots PAIN AU GINGEMBRE en dehors de la marque de commerce n'est pas accordé.

MARCHANDISES: Savon pour hygiène corporelle. **Emploi** projeté au CANADA en liaison avec les marchandises.

1,069,707. 2000/08/03. DELAVAL HOLDING AB, Ilimragardsvagen, Box 39, SE-147 21 Tumba, SWEDEN **Representative for Service/Représentant pour Signification:** FETHERSTONHAUGH & CO., SUITE 900, 55 METCALFE STREET, P.O. BOX 2999, STATION D, OTTAWA, ONTARIO, K1P5Y6

DeLaval

WARES: (1) Chemicals used in agriculture, horticulture and forestry; chemical reagent for scientific or medical research; manures; fire extinguishing compositions; chemical substances for preserving foodstuffs; biological/chemical additives used to preserve crops. (2) Bleaching preparations; scouring liquids and powders; skin abrasive preparations; disinfectant soaps; medicated soaps; dish detergents; dishwasher detergents; all purpose teat and udder cleaning preparations; udder soap. (3) Industrial oils and greases; automotive and industrial lubricants; vacuum pump oils; hydraulic oils; pulsator oils; silicone sprays. (4) Bovine vaccines and vaccine adjuvants; feed supplements for livestock; medicated nutritional additives for livestock feed; medical plasters; burn, surgical and wound dressings; all purpose disinfectants; preparations for destroying vermin; fungicides, herbicides; fly combating preparations; additives to fodder for medical purposes; teat dipping preparations; disinfectant and softening teat and udder protection preparation; medicated animal washes; cement for animal hooves. (5) Metal building materials, namely, metal building cladding and flashing; transportable buildings of metal; non-electric cables and wires of common metal; iron mongery, small items of metal hardware for use in the field of agriculture, namely, door handles, springs, hooks, chains, threaded fasteners, pipe couplings and manually operated valves; pipes and tubes of metal; drinking-cups of metal for animals, stalling arrangements and equipments; stationary and temporary

gates and fences installations; electric fences; fluid storage tanks in metal; refrigeration tanks in metal. (6) Machines namely conveyors and machine tools; incubators for eggs; milking machines including control means, take-off means, milk meter means, vacuum pumps and connectors and joints, fodder presses; teat cups, teat cup liners and flexible tubes for milking machines; vacuum pumps; flexible tubes for hydraulic and vacuum arrangements; manure handling equipment for removal, treatment, storage and spreading of manure; feeding equipment for storage, preparation and distribution of feed such as hay, ensilage, grain, concentrates, water, milk and products from the food industry to milk producing animals, young stock and other livestock; washing machines for milking equipment and milk lines; high pressure cleaners, namely, machines for cleaning using high pressure; professional vacuum cleaners. (7) Hand tools; cutlery; hand tools for animal care; hair-cutting apparatuses, namely, hand operated shears for cutting fur or hair. (8) data processors; computers; computer programs for managing and operating all facets of dairy farming and milk production; electric sensors for measuring milk quality and quantity; transponders and magnetic coded card and chip readers for animal identification; electronic pulse generators for livestock management; closed circuit cameras and monitors; automatic valves; pressure relief valves for dairy farming. (9) Steam radiators for heating animal enclosures; hot water heaters; electric lighting fixtures; water fountains and purifiers for livestock; agricultural machinery used in the treatment of milk, namely, equipment for pasteurization, sterilization, evaporation and dehydration; refrigeration equipment, namely, milk chilling units; agricultural irrigation units; milk filtering units for commercial dairy use; irrigation installations for animals, including water buckets, nipples, irrigation pumps for feeding of animals; milk filters; equipment for cooling and storage of milk on the farm; energy recovery systems for milk cooling and barn air; heat reclaimers and refrigerant heat reclaimers; electrical fly-catchers; high pressure cleaners, namely, machines for cleaning using high pressure. (10) Ensilage and feed wagons for cattle stables. (11) Air hoses; liquid transfer hoses; teat cup liners. (12) Harness; harness piece of ironworks; halters; saddlery. (13) Horse brushes and curry combs; combs and scouring sponges; brushes for cleaning purposes; cloths for cleaning; feeding and water troughs and bowls for animals; hand sprayers; teat dipping cups. (14) Clothing, namely, aprons, blouses, shirts, dresses, pants, shorts, coats, jackets, sweaters and vests; gloves; footwear, namely, boots; headwear, namely, caps. (15) Hard surface floor coverings for use in stables and barns; cow mats. (16) Foodstuffs for animals; non-medical additives for animal feed. **SERVICES:** (1) Financial consultation, management and planning; insurance consultation. (2) Installation, maintenance and repair of livestock buildings and equipment. (3) Education and providing of training/instructions concerning management, operation, maintenance and development of livestock and dairy farms. (4) Agricultural advice and consultation in the field of environmental control; dairy and livestock farming consultation; consultations in the field of management, operation, maintenance and development of livestock and dairy farms; consultations concerning environmental control in agriculture. **Priority** Filing Date: March 24, 2000, Country: SWEDEN, Application No: SE/00-02405 in association with the same kind of wares and in association with the same kind of services. **Proposed** Use in CANADA on wares and on services.

MARCHANDISES: (1) Produits chimiques utilisés en agriculture, en horticulture et en foresterie; réactif chimique pour la recherche scientifique ou médicale; fumiers; compositions extinctrices; substances chimiques de préservation des aliments; additifs biologiques et chimiques utilisés pour préserver les récoltes. (2) Préparations de blanchiment; liquides et poudres à récurer; préparations désincrustantes pour la peau; savons désinfectants; savons médicamenteux; détergents à vaisselle; détergents pour lave-vaisselle; préparations de nettoyage tout usage pour trayons et mamelles; savon pour mamelles. (3) Huiles et graisses industrielles; lubrifiants automobiles et industriels; huiles pour pompes à vide; huiles hydrauliques; huiles pour pompes à impulsion de vapeur; vaporisateurs de silicone. (4) Vaccins pour bovins et adjuvants pour vaccins; suppléments alimentaires pour le bétail; additifs nutritifs médicamenteux pour l'alimentation du bétail; emplâtres médicaux; pansements chirurgicaux, pour brûlures et plaies; désinfectants tout usage; composés servant à détruire la vermine; fongicides, herbicides; préparations anti-mouches; additifs de fourrage à des fins médicales; préparations pour le trempage des trayons; préparation de protection désinfectante et émoulliente pour les trayons et les pis; solutions de lavage médicamenteuses pour les animaux; ciment pour les sabots des animaux. (5) Matériaux de construction en métal, notamment bardages et solins métalliques; bâtiments transportables en métal; câbles non électriques et fils en métal commun; quincaillerie de bâtiment, petits articles de quincaillerie pour utilisation dans le domaine de l'agriculture, notamment poignées de porte, ressorts, crochets, chaînes, fixations filetées, raccords de tuyau et appareils de robinetterie à fonctionnement manuel; tuyaux et tubes en métal; gobelets en métal pour animaux, matériel et équipement pour stalles; barrières et clôtures fixes et temporaires; clôtures électriques; réservoirs de stockage de fluides en métal; réservoirs de réfrigération en métal. (6) Machines, notamment convoyeurs et machines-outils; incubateurs pour oeufs; machines à traire, y compris mécanismes de commande, mécanismes de tirage, compteurs à lait, pompes à vide et connecteurs et joints, presses à fourrage; gobelets trayeurs, manchons trayeurs et tubes flexibles pour machines à traire; pompes à vide; tubes flexibles pour mécanismes hydrauliques et de mise sous vide; équipements de manutention pour l'enlèvement, le traitement, l'entreposage et l'épandage de fumier; équipements d'alimentation animale pour le stockage, la préparation et la distribution d'aliments tels que foin, produits d'ensilage, céréales, concentrés, eau, lait et produits de l'industrie alimentaire aux animaux producteurs de lait, jeune bétail et autre bétail; laveuses pour équipements de traite et canalisations à lait; nettoyeurs à haute pression, notamment machines pour nettoyage de haute pression; aspirateurs professionnels. (7) Outils à main; coutellerie; outils à main pour soins des animaux; appareils pour couper les poils, notamment ciseaux à main pour couper la fourrure ou les poils. (8) Machines de traitement de données; ordinateurs; programmes informatiques pour la gestion et l'exploitation de tous les aspects de l'industrie laitière et de la production laitière; capteurs électriques pour fins de mesure de la qualité et de la quantité; transpondeurs et lecteurs de cartes magnétiques et de puces pour l'identification des animaux; générateurs d'impulsions pour la gestion du bétail; caméras et moniteurs en circuit fermé; appareils de robinetterie automatiques; soupapes de décharge pour l'industrie laitière. (9)

Radiateurs à vapeur pour le chauffage d'enclos pour animaux; chauffe-eau; appareils d'éclairage électriques; fontaines et purificateurs d'eau pour bétail; machinerie agricole pour le traitement du lait, notamment équipement de pasteurisation, de stérilisation, d'évaporation et de déshydratation; équipement de réfrigération, notamment appareils pour la réfrigération du lait; systèmes d'irrigation agricole; filtres à lait pour laiterie; installations d'irrigation pour animaux, y compris seaux à eau, raccords filetés, pompes d'irrigation pour l'alimentation des animaux; filtres à lait; équipement pour refroidissement et entreposage du lait à la ferme; systèmes de récupération d'énergie pour le refroidissement du lait et de l'air de l'étable; récupérateurs de chaleur et récupérateurs de chaleur réfrigérants; attrape-mouches électriques; nettoyeurs à haute pression, notamment machines pour nettoyage à haute pression. (10) Chariots d'ensilage et chariots à provendes pour étables. (11) Tuyaux à air; tuyaux de transfert de liquides; manchons-trayeurs. (12) Harnais; ferrures de harnais; colliers; sellerie. (13) Brosses de pansage et étrilles en fer; peignes et éponges à récurer; brosses de nettoyage; chiffons de nettoyage; auges et bassins et bols à eau pour animaux; pulvérisateurs à mains; coupes de trempage du trayon. (14) Vêtements, notamment tabliers, chemisiers, chemises, robes, pantalons, shorts, manteaux, vestes, chandails et gilets; gants; articles chaussants, notamment bottes; chapellerie, notamment casquettes. (15) Couvre-planchers à surface dure pour écuries et étables; nattes pour vaches. (16) Produits alimentaires pour animaux; additifs non médicaux pour alimentation animale. **SERVICES:** (1) Services de conseil, de gestion et de planification en finances; services de conseil en assurance. (2) Installation, entretien et réparation de bétail bâtiments et équipement. (3) Fourniture de services d'éducation et de formation et d'instructions ayant trait à la gestion, à l'exploitation, à l'entretien et à la mise en valeur des fermes d'élevage de bétail et des fermes laitières. (4) Conseils et consultation en agriculture dans le domaine du contrôle de l'environnement; consultation en élevage laitier et de bétail; consultations dans le domaine de la gestion, de l'exploitation, de l'entretien et du développement de fermes laitières et d'élevage; consultations en contrôle de l'environnement en agriculture. **Date** de priorité de production: 24 mars 2000, pays: SUÈDE, demande no: SE/00-02405 en liaison avec le même genre de marchandises et en liaison avec le même genre de services. **Emploi** projeté au CANADA en liaison avec les marchandises et en liaison avec les services.

1,074,489. 2000/09/20. Jim Beck, 22217 Old Santa Cruz Hwy., Los Gatos, CA 95033-8863, UNITED STATES OF AMERICA **Representative for Service/Représentant pour Signification:** JIM BECK, (PATCHEN CALIFORNIA), 2135A BOUL. DES LAURENTIDES, SUITE 126, LAVAL, QUEBEC, H7M4M2

Patchen

SERVICES: Selective application of herbicides and other agricultural chemicals using optical recognition equipment. **Made** known in CANADA since June 01, 1992 on services.

SERVICES: Épandage sélectif d'herbicides et autres produits chimiques agricoles utilisant un équipement de reconnaissance optique. **Révélee** au CANADA depuis 01 juin 1992 en liaison avec les services.

1,075,797. 2000/09/22. Home Goods and More Inc., 50 Leading Road, Unit 7, Etobicoke, ONTARIO, M9V4B5 **Representative for Service/Représentant pour Signification:** DENNISON ASSOCIATES, 133 RICHMOND STREET WEST, SUITE 301, TORONTO, ONTARIO, M5H2L7

HOME GOODS AND MORE

The right to the exclusive use of the words HOME GOODS is disclaimed apart from the trade-mark.

WARES: Operation of a retail store selling bedding namely comforters, bedspreads, sheets, duvets, duvet covers, pillow cases, shams; rugs, tablecloths, napkins, pot holders, valances, towels, housewares, small kitchen electric appliances, barbecues, picture frames, candles, baskets, footwear, clocks, giftware, lamps, bathroom furnishings, dinnerware, glassware, kitchen ware and utensils. **Used** in CANADA since at least as early as February 05, 1999 on wares.

Le droit à l'usage exclusif des mots HOME GOODS en dehors de la marque de commerce n'est pas accordé.

MARCHANDISES: Exploitation d'un magasin de détail spécialisé dans la vente de literie, nommément édredons, couvre-pieds, draps, couettes, housses de couette, taies d'oreiller, couvre-oreillers; carpettes, nappes, serviettes de table, poignées de batterie de cuisine, cantonnières, serviettes, articles ménagers, petits appareils électriques de cuisine, barbecues, cadres, bougies, paniers, articles chaussants, horloges, articles cadeaux, lampes, ameublement de salle de bain, articles de table, verrerie, articles et ustensiles de cuisine. **Employée** au CANADA depuis au moins aussi tôt que le 05 février 1999 en liaison avec les marchandises.

1,077,056. 2000/10/02. DEUTSCHE TELEKOM AG, Friedrich-Ebert-Allee 140, 53113 Bonn, GERMANY **Representative for Service/Représentant pour Signification:** BLAKE, CASSELS & GRAYDON LLP, INTELLECTUAL PROPERTY GROUP, BOX 25, COMMERCE COURT WEST, 28TH FLOOR, TORONTO, ONTARIO, M5L1A9

T-COM

WARES: Electric, electronic, optical, measuring, signalling, controlling or teaching apparatus and instruments, namely fire, smoke and security systems for the protection of rooms, buildings and grounds, namely fire and smoke sensors, signal transmitters, transducers, bells and lamps; apparatus for recording, transmission, processing and reproduction of sound, images or data, namely tape and disc recorders, amplifiers, tuners, receivers, loudspeakers, television displays, monitors, computers and their peripherals, terminals, modems, printers, keyboards, blank diskettes and disc drives; telecommunications equipment, namely telephones and telephone systems, namely telephone

answering machines, telephone transmitters, telephone networks, namely wires, transmitters and antennas, telephone wires, teleprinters, teletypewriters and parts thereof, caller identification boxes, radio telephone equipment and accessories, namely call boxes and call box systems comprised of transmitters, dialling assemblies, telephone units, audio operated relays, signallers, receivers, termination equipment, namely terminating channel modules, terminating multiplexers, terminating office, namely a switching centre, terminating resistors, filters, protectors and automatic signalling and control equipment, namely a key service unit which controls the signalling and switching of telephones, telemeters, wireless and cellular telephone systems, pagers, paging equipment, namely paging speakers and signalling and control units for paging, personal digital assistants, facsimile transmitters and receivers, wireless facsimile machines, personal communication equipment, namely personal digital assistants (PDA), calculators, electronic mail apparatus, namely electronic mail gateways; clock counters; storage media, namely magnetic tapes, discs, blank diskettes and CD-ROMs, all such storage media being blank; machine run blank magnetic or optical data carriers; automatic vending machines and timing mechanisms therefor; data processing equipment, namely data processors and computers; printed matter, namely stamped and/or printed note cards of cardboard or plastic; instruction and teaching material (except apparatus), namely instructional manuals, pre-recorded audio and video cassettes, blank diskettes and videos stored with telephone directories, directories containing telefacsimile codes, telephone local area codes and classified directories; office requisites (except furniture), namely stationery, namely writing paper, pencils, pens, hole-punches, stitchers and folders.

SERVICES: Advertising services for others, namely preparing and placing advertisements, direct mail advertising and electronic billboard advertising provided to others, preparing audio-visual presentations for use in advertising; business management services, namely business appraisals, business auditing, providing business information, namely preparing business reports and conducting business research, analysis and surveys, business management planning, business management consultation, business management supervision, conducting business networking for others; financial services, namely credit and leasing services to its own customers in the nature of credit card services, telephone calling card services, factoring and encashment services, services of evaluation and financing of real estate; real estate services, namely appraisal for insurance claims of real estate, financial valuation of personal property and real estate, leasing of real estate, real estate agencies, real estate appraisal, real estate brokerage, land acquisition namely real estate brokerage, real estate development, real estate equity sharing, namely managing and arranging for co-ownership of real estate, real estate escrow services, evaluating and testing of real estate for the presence of hazardous material, real estate investment, real estate listing, real estate management, real estate site selection, real estate syndication, real estate time-sharing, real estate time-sharing (vacation), real estate trustee services; telecommunication services, namely network services, namely network call waiting services, three-party conferencing services, digital network based answering services, Internet provider services, mobile telephone services, paging services, mobile data electronic transmission services, namely wireless text

messaging, global positioning, e-mail, cellular telephone services, broadband cable network services, namely provision of analog television and radio programs, toll free number services, card-operated phone services, namely prepaid calling card services; rental of telecommunication equipment, namely for broadcasting and television; instructional services in the field of telecommunications and data processing; organization of sporting and cultural events, namely fairs, exhibitions, instructional courses, seminars, congresses and workshops all in the telecommunication field; publication and issuing of books, periodicals, printed materials and electronic media, namely instructional books, guides, charts, instructional recorded discs; computer programming services; database services, namely rental of access time to and operation of a database; collection and provision of data, news and information, namely services of a news agency, an internet portal, database host, all provided via a global computer network; rental services of telecommunication equipment, data processing equipment and computers; business projection and planning services in the telecommunication field.

Proposed Use in CANADA on wares and on services.

MARCHANDISES: Appareils et instruments électriques, électroniques, optiques, de mesure, de signalisation, de contrôle ou didactiques, nommément réseaux d'incendie, systèmes de détection de fumée et de sécurité pour la protection des pièces, des bâtiments et des terres-pleins, nommément détecteurs d'incendie et de fumée, émetteurs de signaux, transducteurs, sonneries et lampes; appareils pour enregistrement, transmission, traitement et reproduction de son, d'images ou de données, nommément magnétophones à bande et enregistreurs de disque, amplificateurs, syntonisateurs, récepteurs, haut-parleurs, écrans de télévision, moniteurs, ordinateurs et leurs périphériques, terminaux, modems, imprimantes, claviers, disquettes vierges et lecteurs de disque; équipement de télécommunications, nommément téléphones et systèmes téléphoniques, nommément répondeurs téléphoniques, microphones téléphoniques; réseaux téléphoniques, nommément fils, microphones et antennes, fils téléphoniques, téléimprimeurs, télécopieurs et leurs pièces, boîtes d'identification du demandeur; équipement et accessoires de radiotéléphone, nommément boîtes d'appel et systèmes de boîte d'appel comprenant microphones, dispositifs de numérotation, téléphones, relais acoustiques, transmetteurs, récepteurs; équipement terminal, nommément modules de voies de terminaison, multiplexeurs de terminaison; central de terminaison, nommément central téléphonique, résistances de terminaison, filtres, dispositifs de protection; et équipement de signalisation et de commande automatiques, nommément appareil de service à clés qui commande la signalisation et la commutation des téléphones, télémètres, systèmes de téléphones sans fil et de téléphones cellulaires, téléavertisseurs; équipement de radiomessagerie, nommément haut-parleurs de radiomessagerie, et appareils de signalisation et de commande pour radiomessagerie, assistants numériques personnels, transmetteurs et récepteurs de télécopie, télécopieurs sans fil; matériel de communications personnelles, nommément assistants numériques personnels (ANP), calculatrices; appareils de courriel, nommément passerelles de courriel; horloges de comptage; supports de stockage, nommément bandes magnétiques, disques, disquettes et disques CD-ROM vierges,

tout ces supports de stockage étant vierges; supports de données magnétiques ou optiques vierges de passage en machine; distributrices automatiques et mécanismes de synchronisation connexes; équipement de traitement de données, nommément machines de traitement de données et ordinateurs; imprimés, nommément cartes de correspondance estampées et/ou imprimées en carton ou en plastique; matériel didactique (sauf appareils), nommément manuels d'instruction, cassettes audio et vidéo préenregistrées, disquettes vierges et vidéos stockés avec des annuaires téléphoniques, répertoires contenant des codes de télécopie, des codes téléphoniques locaux et des répertoires méthodiques; accessoires de bureau (sauf meubles), nommément articles de papeterie, nommément papier à lettres, crayons, stylos, perforatrices, agrafeuses et chemises.

SERVICES: Services de publicité pour des tiers, nommément préparation et placement de publicités, publicités postales et publicités par babillard électronique fournies par des tiers, préparation de présentations audiovisuelles pour utilisation dans la publicité; services de gestion des entreprises, nommément évaluations commerciales, vérifications commerciales, fourniture de renseignements commerciaux, nommément préparation de rapports de gestion et fourniture de recherche commerciale, d'analyses et de sondages, planification en gestion des affaires, consultation en gestion des affaires, supervision en gestion des affaires, fourniture de réseautage commercial pour des tiers; services financiers, nommément services de crédit et services de location à ses propres clients sous forme de services de cartes de crédit, services de cartes d'appel téléphonique, services d'affacturage et d'encaissement, services d'évaluation et de financement de biens immobiliers; services immobiliers, nommément appréciation pour demandes de règlement en immobilier, évaluation financière d'objets personnels et d'immobilier, location à bail de biens immobiliers, agences immobilières, évaluation de biens immobiliers, courtage en immeuble, acquisition foncière, nommément courtage en immeuble, aménagement immobilier, participation à la plus-valeur en immobilier, nommément gestion et organisation pour la copropriété d'immobilier, services d'entiercement de biens immobiliers, évaluation et vérification d'immobilier pour la présence de matières dangereuses, placement immobilier, description de propriétés, gestion immobilière, choix d'emplacements en immobilier, syndication en immobilier, immobilier en temps partagé, immobilier en temps partagé (pour les vacances), services de fiducie immobilière; services de télécommunications, nommément services de réseau, nommément services de mise en attente de réseau, services de conversation à trois, répondeurs automatiques numériques basés sur réseau, services de fournisseur Internet, services téléphoniques mobiles, services de télécopie, services de transmission de données électroniques mobiles, nommément messagerie textuelle sans fil, positionnement mondial, courrier électronique, services de téléphone cellulaire, services de réseau de câble à large bande, nommément fourniture d'émissions télévisées et radiophoniques analogiques, services de numéro sans frais, services de publiphone, nommément services de cartes téléphoniques à puce; location de matériel de télécommunication, nommément pour la diffusion et la télévision; services d'enseignement dans le domaine des télécommunications et du traitement des données; organisation

d'événements sportifs et culturels, notamment salons professionnels, expositions, cours d'enseignement, séminaires, congrès et ateliers, tous dans le domaine des télécommunications; publication et émission de livres, périodiques, imprimés et médias électroniques, notamment livres d'instructions, guides, diagrammes, disques enregistrés d'enseignement; services de programmation informatique; services de bases de données, notamment location de temps d'accès et exploitation d'une base de données; collecte et fourniture de données, de nouvelles et d'informations, notamment services d'agence de presse, portail Internet, hébergement de base de données, tous au moyen d'un réseau informatique mondial; services de location de matériel de télécommunication, d'équipement de traitement de données et d'ordinateurs; services de prévisions et de planification pour entreprises dans le domaine des télécommunications. **Emploi** projeté au CANADA en liaison avec les marchandises et en liaison avec les services.

1,079,724. 2000/10/23. Classroom Connect, Inc., 8000 Marina Boulevard, Brisbane, California 64005, UNITED STATES OF AMERICA **Representative for Service/Représentant pour Signification:** MCCARTHY TETRAULT LLP, SUITE 4700, TORONTO DOMINION BANK TOWER, TORONTO-DOMINION CENTRE, TORONTO, ONTARIO, M5K1E6

CONNECTED UNIVERSITY

The right to the exclusive use of the words CONNECTED and UNIVERSITY is disclaimed apart from the trade-mark.

SERVICES: Educational services, namely, providing professional development to educators; educational curriculum services available via an interactive global computer network; educational services, namely, providing post-graduate studies for educators of school-aged children; newsletter provided via a global computer network. **Used** in CANADA since at least as early as October 01, 1999 on services.

Le droit à l'usage exclusif des mots CONNECTED et UNIVERSITY en dehors de la marque de commerce n'est pas accordé.

SERVICES: Services éducatifs, notamment fourniture de services de perfectionnement professionnel aux éducateurs; services de cursus pédagogique accessibles au moyen d'un réseau informatique mondial interactif; services éducatifs, notamment fourniture de services d'études universitaires supérieures pour éducateurs d'enfants d'âge scolaire; fourniture de bulletins au moyen d'un réseau informatique mondial. **Employée** au CANADA depuis au moins aussi tôt que le 01 octobre 1999 en liaison avec les services.

1,080,313. 2000/11/02. Taylor, Fladgate & Yeatman Limited, La Motte Chambers, La Motte Street, St. Helier, Jersey JE1 1BJ, CHANNEL ISLANDS **Representative for Service/Représentant pour Signification:** COLBY, MONET, DEMERS, DELAGE & CREVIER, 1501 MCGILL COLLEGE AVENUE, BUREAU 2900, MONTREAL, QUEBEC, H3A3M8

CONTINUED PERFECTION SINCE 1692

The right to the exclusive use of the word PERFECTION is disclaimed apart from the trade-mark.

WARES: Port wine. **Used** in CANADA since at least as early as April 2000 on wares.

Le droit à l'usage exclusif du mot PERFECTION en dehors de la marque de commerce n'est pas accordé.

MARCHANDISES: Porto. **Employée** au CANADA depuis au moins aussi tôt que avril 2000 en liaison avec les marchandises.

1,080,622. 2000/10/25. SARA LEE/D.E. ESPANA, S.A., Aristotil, 16, 08304 Mataro, Barcelona, SPAIN **Representative for Service/Représentant pour Signification:** GOODMANS LLP, ATTN: INTELLECTUAL PROPERTY GROUP, 250 YONGE STREET, SUITE 2400, TORONTO, ONTARIO, M5B2M6

Consent by the United Nations Organisation is of record pursuant to Section 9(2).

WARES: Shirts, t-shirts, blouses, jenkins, parkas, jackets, trousers, gloves, socks, stockings, underwear, pyjamas, nightgowns, waistcoat, capes, shawls, scarves, jerseys, skirts, dresses, ties, belts, suspenders, bathing suits, sport clothing, dressing gown; suits; petticoat; footwear, namely, shoes, sneakers and sandals; hosiery. **Priority** Filing Date: September 15, 2000, Country: OHIM (EC), Application No: 1,855,949 in association with the same kind of wares. **Used** in SPAIN on wares. **Registered** in or for OHIM (EC) on November 06, 2001 under No. 001855949 on wares. **Proposed** Use in CANADA on wares.

Le consentement de l'Organisation des Nations Unies est au dossier conformément à l'article 9(2).

MARCHANDISES: Chemises, tee-shirts, chemisiers, blousons, parkas, vestes, pantalons, gants, chaussettes, mi-chaussettes, sous-vêtements, pyjamas, robes de nuit, gilets, capes, châles, foulards, jerseys, jupes, robes, cravates, ceintures, bretelles, maillots de bain, vêtements sport, robe de chambre; costumes; jupons; articles chaussants, notamment chaussures, espadrilles et sandales; bonneterie. **Date** de priorité de production: 15 septembre 2000, pays: OHMI (CE), demande no: 1,855,949 en liaison avec le même genre de marchandises. **Employée:** ESPAGNE en liaison avec les marchandises. **Enregistrée** dans ou pour OHMI (CE) le 06 novembre 2001 sous le No. 001855949 en liaison avec les marchandises. **Emploi** projeté au CANADA en liaison avec les marchandises.

1,081,048. 2000/10/30. Mondo S.p.A., Via Garibaldi 192, 12060 Gallo D'Alba, Cuneo, ITALY **Representative for Service/ Représentant pour Signification:** LAPOINTE ROSENSTEIN, 1250 RENE-LEVESQUE BLVD. WEST, SUITE 1400, MONTREAL, QUEBEC, H3B5E9

Kaleidos

WARES: Sporting balls, both for competition and training, for different sports including soccer, volleyball, basketball, rugby, football, calcetto, beach ball, and fitness; play balls, playground balls. **Priority** Filing Date: August 08, 2000, Country: ITALY, Application No: T02000C002704 in association with the same kind of wares. **Used** in ITALY on wares. **Registered** in or for ITALY on August 08, 2000 under No. 910706 on wares. **Proposed** Use in CANADA on wares.

MARCHANDISES: Ballons de sport de compétition et d'entraînement dans différents sports y compris le soccer, le volley-ball, le basket-ball, le rugby, le football, le calcetto, le volley-ball de plage et le conditionnement physique; ballons de jeu et ballons de terrain de jeu. **Date** de priorité de production: 08 août 2000, pays: ITALIE, demande no: T02000C002704 en liaison avec le même genre de marchandises. **Employée:** ITALIE en liaison avec les marchandises. **Enregistrée** dans ou pour ITALIE le 08 août 2000 sous le No. 910706 en liaison avec les marchandises. **Emploi** projeté au CANADA en liaison avec les marchandises.

1,082,062. 2000/11/10. TELUS Corporation, 32S 10020 - 100 Street, Edmonton, ALBERTA, T5J0N5 **Representative for Service/Représentant pour Signification:** TELUS LEGAL SERVICES, 32S, 10020 - 100 STREET, EDMONTON, ALBERTA, T5J0N5

TELUS COMMUNITY CONNECTIONS

The right to the exclusive use of the word COMMUNITY is disclaimed apart from the trade-mark.

SERVICES: Operation and maintenance of a network of employee driven volunteer, charitable, and community service projects. **Proposed** Use in CANADA on services.

Le droit à l'usage exclusif du mot COMMUNITY en dehors de la marque de commerce n'est pas accordé.

SERVICES: Exploitation et maintenance d'un réseau de projets de service collectif et caritatif de conducteurs volontaires. **Emploi** projeté au CANADA en liaison avec les services.

1,084,680. 2000/11/29. Counterpane Internet Security, Inc., a Delaware corporation, 19050 Pruneridge Avenue, Suite 100, Cupertino, California 95014, UNITED STATES OF AMERICA **Representative for Service/Représentant pour Signification:** BORDEN LADNER GERVAIS LLP, WORLD EXCHANGE PLAZA, 100 QUEEN STREET, SUITE 1100, OTTAWA, ONTARIO, K1P1J9

COUNTERPANE

WARES: Computer hardware, namely, a detection device for the purpose of monitoring data transmitted over an electronic communications network. **SERVICES:** Security services, namely, electronic communications network security management services. **Priority** Filing Date: June 01, 2000, Country: UNITED STATES OF AMERICA, Application No: 76/061,414 in association with the same kind of wares and in association with the same kind of services. **Used** in UNITED STATES OF AMERICA on wares and on services. **Registered** in or for UNITED STATES OF AMERICA on September 02, 2003 under No. 2,759,370 on wares and on services. **Proposed** Use in CANADA on wares and on services.

MARCHANDISES: Matériel informatique, nommément un dispositif de détection pour fins de surveillance des données transmises sur un réseau de communication électronique. **SERVICES:** Services de sécurité, nommément services de gestion de la sécurité des réseaux de communications électroniques. **Date** de priorité de production: 01 juin 2000, pays: ÉTATS-UNIS D'AMÉRIQUE, demande no: 76/061,414 en liaison avec le même genre de marchandises et en liaison avec le même genre de services. **Employée:** ÉTATS-UNIS D'AMÉRIQUE en liaison avec les marchandises et en liaison avec les services. **Enregistrée** dans ou pour ÉTATS-UNIS D'AMÉRIQUE le 02 septembre 2003 sous le No. 2,759,370 en liaison avec les marchandises et en liaison avec les services. **Emploi** projeté au CANADA en liaison avec les marchandises et en liaison avec les services.

1,085,155. 2000/12/05. IMPERIAL CHEMICAL INDUSTRIES PLC, 20 Manchester Square, London, W1U 3AN, UNITED KINGDOM **Representative for Service/Représentant pour Signification:** GOWLING LAFLEUR HENDERSON LLP, SUITE 4900, COMMERCE COURT WEST, TORONTO, ONTARIO, M5L1J3



WARES: (1) Enzymes, enzymes preparations; protein (raw materials); emulsifiers, oils for preservation of food; detergents (manufacturing process); surface active agents; emulsifying, dispersing, solubilising and wetting agents; detergents additives for petrol gasoline and motor fuels; chemicals for bleaching oils; fats and waxes; colour brightening chemicals for industrial processes; decolourants; degreasing preparations for use in manufacturing processes; emollients for industrial processes;

stain preventing chemicals for use on fabrics; fulling preparations for textile industry; grease removing preparations for use in manufacturing processes; chemicals for impregnating textiles; moistening preparations for bleaching, dyeing for textile industry; chemical preparations for oil pigments; oil and water purifying chemicals; chemical reagents; textile waterproofing chemicals; chemicals for use in the manufacture of perfumes and cosmetics; chemical products for attenuation of ultraviolet rays; modified starch for use as a dusting powder for manufacturing, processing or re-packing; polymers including redispersible polymer powders based on a polyvinylacetate polymers; chemical materials, composition mixtures, dispersions or suspensions for use in industry being lubricants additives for mould release and mould coating agents; chemicals for the use in the manufacture of hairspray and other cosmetic products; starch including resistant starch for industrial use; silicone based plastics coating materials and silicone based plastic coating materials; industrial water treatment; chemicals for use in the control of chemical seals, corrosion and biological organisms; cationic polymers for use in hair care products namely, hair shampoos and conditioners; unprocessed artificial resins and plastics; manure; fire extinguishing compositions; tempering and soldering preparations; chemical substances for preparing food stuffs; tanning substances; adhesives, including border, overlap and repair adhesives for wallpaper and wallcoverings; adhesives to prevent loosening of wheel nuts; size. (2) Detergents, bleaching preparations and other substances for laundry use; cleaning preparations; hand cleaning preparations; brush cleaning preparations; sugar soap; mould removing preparations; paint and varnish removing preparations; preparations for cleaning paving slabs; concrete, block paving and natural stone cleaning preparations; sealant removing preparations; polishing preparations including scouring and abrasive preparations; soaps for personal use; perfumery, essential oils; cosmetic and toilet preparations and substances; hair lotions, shampoo, conditioners and other hair care products; sun care preparations for the skin and hair; dentifrices; soaps for laundry use, wax for laundry use; adhesives namely, adhesive bands and tape for medical purposes, adhesive plaster. (3) Industrial oils and lubricating oil, grease; cutting oil; lubricants; dust absorbing, wetting and binding compositions; fuels and illuminates, non chemical additives for industrial oils, greases, lubricants, fuels and illuminates; industrial gasoline, paraffin wax, compositions for the release or parting agents being oils or synthetic fluids or grease all containing molybdenum, or for use as a fuel additive. (4) Medicinal oils namely, essential oils for personal use; herbal medicines namely, herb teas and herbal, vitamin and mineral supplements; vitamin preparations; air freshening preparations; astringents antiseptics; disinfectants (hygiene); insecticides, preparations for destroying vermin namely, rodenticides; fungicides and herbicides; deodorants, not for personal use; medical substances against perspiration. (5) Paper cardboard; printed matter namely, books, brochures, leaflets, magazines, periodicals, pamphlets; bookbinding material; photographs, stationery namely, pens, pencils, correcting fluid, correcting ink, drawing pads, drawing pins, rubbers, ink, inking ribbons, packing paper, pads, rulers, adhesives for stationary or household purposes including PVA and household adhesives; artists' materials namely, easels and palettes; paint brushes; typewriters and office requisites namely,

cabinets for stationary, clipboards. (6) Building materials (non metallic) including cement mix, preparations for filling cracks, cavities and other defects in wood, expanding foam, wood hardener, tile cement, grouting preparations, grout coating preparations; sealant strip for doors and windows, coatings in the nature of plastics, preparations for repairing or smoothing plastic surfaces. (7) Meat, fish, poultry and game; meat extracts; preserved and cooked fruits and vegetables including jellies, jams; milk and dairy products namely, cheese, yogourt, cream, butter; edible oils and fats, preserves. (8) Coffee, teas, cocoa, sugar, rice, tapioca, sago, artificial coffee; flour and preparations made from cereals, including dry modified starch for use in food manufacture, dry starch for use in forming an aqueous slurry for coating food, prior to it being breaded and fried, dry food grade starch for use as an encapsulation agent, processed dry starch refined from waxy maize for use in the preparation of food products such as pies, puddings and salad dressings; dry modified starch containing at least 50% amylose for use in food; modified starch for use as jelly gums; dry starch for use as a binder or thickening agent in food; food starch used in encapsulation of flavours, fragrances and food ingredients or vitamins; food starch used for manufacture of confectionery; food grade mattedextrins; bread pastry and confectionery namely, sweets, biscuits, chocolate, candy and cake; edible ice; honey, treacle; yeast, baking powder; salt, mustard; vinegar, sauces; condiments; ice flavouring for beverages (other than volatile oils); aromatic preparations for food purposes; aromatic substances other than volatile oils; natural sweeteners namely, sugar. (9) Fermented beers; mineral and aerated waters and other non-alcoholic drinks; drinks and fruit juices; syrups for making beverages; essences for making beverages. (10) Alcoholic beverages namely, wine and liqueurs, spirits namely, vodka, rum scotch, whiskey (except beers). (11) Extract, aromatising agents, flavours and fragrances for use in tobacco and substitutes thereof; cigars, cigarettes, cigarillos and snuff. **SERVICES:** Advisory, consultancy and provision of technical information for the chemical industry; advisory consultancy and provision of technical information in the fields of surface active chemical agents, chemical products for the attenuation of ultra violet rays, lubricants, industrial oils, industrial greases and industrial waxes; advisory, consultancy and provision of technical information in the field of the manufacture of cosmetics, perfumes and cosmetics ingredients; advisory and consulting services relating to paper making. **Used** in UNITED KINGDOM on wares and on services. **Registered** in or for UNITED KINGDOM on December 15, 2000 under No. 2,216,631 on wares and on services. **Proposed** Use in CANADA on wares and on services.

MARCHANDISES: (1) Enzymes, préparations d'enzymes; protéines (matières premières); émulsifiants, huiles pour la conservation des aliments; détergents (procédé de fabrication); agents tensioactifs; agents d'émulsification, de dispersion, de solubilisation et de mouillage; additifs détergents pour carburants et essence à moteur; produits chimiques pour le blanchiment des huiles; graisses et cires; produits chimiques d'avivage des couleurs pour procédés industriels; agents de blanchiment; produits de dégraissage pour procédés de fabrication; émoullissants pour procédés industriels; produits chimiques anti-taches pour utilisation sur les tissus; produits de foulage pour l'industrie textile;

produits de dégraissage pour procédés de fabrication; produits chimiques pour l'imprégnation de textiles; produits de mouillage pour fins de décoloration et de teinture pour l'industrie textile; produits chimiques pour pigments d'huile; produits chimiques pour la purification de l'eau et des huiles; réactifs chimiques; préparations chimiques pour l'imperméabilisation des matières textiles; produits chimiques pour la fabrication de parfums et cosmétiques; produits chimiques pour l'atténuation des rayons ultraviolets; amidon modifié en tant que poudre pour pulvérisation sèche pour la fabrication, le traitement ou le reconditionnement; polymères, nommément poudres polymères à redisperser à base d'acétate de polyvinyle; substances chimiques, mélanges de composition, dispersions ou suspensions, pour l'industrie, sous forme d'additifs lubrifiants pour le démoulage et agents de recouvrement de moules; produits chimiques pour la production de laques capillaires et autres articles cosmétiques; amidon, nommément amidon résistant à usage industriel; matériaux de revêtement des plastiques à base de silicone et matériaux de revêtement en plastique à base de silicone; traitement des eaux industrielles; produits chimiques pour le contrôle de joints chimiques, de la corrosion et des organismes biologiques; polymères cationiques pour la fabrication de produits de soins capillaires, nommément shampooings et démêlants pour les cheveux; résines artificielles et matières plastiques à l'état brut; engrais; compositions extinctrices; préparations pour la trempe et la soudure des métaux; substances chimiques pour la préparation de denrées alimentaires; matières tannantes; adhésifs, y compris colles de bordure, de chevauchement et de réparation pour papiers peints et tentures murales; adhésifs servant à empêcher le desserrement des écrous de roues; colles. (2) Détergents, décolorants et autres substances pour la lessive; produits de nettoyage; produits nettoyants pour les mains; produits pour nettoyage à la brosse; lessive brune; produits anti-moisissures; décapants pour peinture et vernis; nettoyants pour pavés; nettoyants pour béton, pavés en pierre et pierre naturelle; préparations pour enlever les produits de scellement; produits polissants, y compris produits abrasifs et récurants; savons pour les soins du corps; parfumerie, huiles essentielles; cosmétiques et produits de toilette; lotions capillaires, shampooing, conditionneurs et autres produits pour le soin des cheveux; produits antisolaire pour la peau et les cheveux; dentifrices; savons pour la lessive, cire pour la lessive; adhésifs, nommément bandes et rubans adhésifs pour usage médical, sparadrap. (3) Huiles industrielles et huile de lubrification, graisse; huile de coupe; lubrifiants; composés d'absorption, de mouillage et de liaison; carburants et pétroles lampants, additifs non chimiques pour huiles industrielles, graisses, lubrifiants, carburants et pétroles lampants; essence industrielle, cire de paraffine et compositions destinées à libérer des agents de séparation sous la forme d'huiles, de fluides synthétiques ou de graisses comprenant du molybdène ou destinées à être utilisées comme additif pour carburant. (4) Huiles médicinales, nommément huiles essentielles pour soins du corps; remèdes à base de plantes médicinales, nommément tisanes et suppléments d'origine végétale, vitaminiques et minéraux; composés vitaminés; produits d'assainissement de l'air; astringents, antiseptiques; désinfectants (hygiène); insecticides, composés servant à détruire la vermine, nommément rodenticides; fongicides et herbicides; désodorants, sauf ceux pour hygiène corporelle; agents antisudorifiques. (5) Papier

cartonné; imprimés, nommément : livres, brochures, dépliants, magazines, revues, feuillets; matériel de reliure; photographies, papeterie, nommément : stylos, crayons, liquide correcteur, encre correctrice, blocs de papier à dessin, punaises, gommes, encre, rubans encreurs, papier d'emballage, blocs-notes, règles, adhésifs pour le bureau ou la maison, y compris adhésifs polyvinylique et adhésifs ménagers; matériels d'artiste, nommément chevalets et palettes; pinceaux, machines à écrire et nécessaires de bureau, nommément armoires à papeterie, planchettes à pince. (6) Matériaux de construction (non métalliques), y compris mélange de ciment, préparations pour obturer les fissures, les creux et autres défauts du bois, mousse gonflante, durcisseur de bois, ciment pour carreaux, coulis de ciment, revêtements à base de coulis; bandes d'étanchéité pour portes et fenêtres, revêtements de plastique, préparations pour réparer ou lisser les surfaces en plastique. (7) Viande, poisson, volaille et gibier; extraits de viande; fruits et légumes cuits et en conserves, y compris gelées et confitures; lait et produits laitiers, nommément fromage, yogourt, crème, beurre; huiles et graisses alimentaires, conserves. (8) Café, thé, cacao, sucre, riz, tapioca, sagou, succédané de café; farine et préparations à base de céréales, y compris l'amidon transformé sec pour la fabrication d'aliments, amidon sec pour préparer un coulis aqueux permettant d'enrober des aliments avant de les paner et de les frire, amidon sec de qualité alimentaire pour utilisation comme agent de capsulage, amidon sec transformé de maïs cireux raffiné pour la préparation de produits alimentaires comme les tartes, les crèmes-desserts et les vinaigrettes; amidon sec transformé contenant au moins 50 % d'amylose pour utilisation dans les aliments; amidon transformé pour utilisation comme gomme à base de gelée; amidon sec pour utilisation comme liant ou agent épaississant dans les aliments; amidon alimentaire utilisé dans le capsulage des saveurs, des fragrances et des ingrédients alimentaires ou des vitamines; amidon alimentaire utilisé pour la fabrication de confiseries; matodextrines de qualité alimentaire; pâtisserie et confiserie à base de pain, nommément sucreries, biscuits à levure chimique, chocolat, bonbons et gâteau; glace de consommation; miel, mélasse; levure, levure chimique; sel, moutarde; vinaigre, sauces; condiments; aromatisant de glace pour boissons (autres que les huiles essentielles); préparations aromatiques pour les aliments; substances aromatiques autres que les huiles essentielles; édulcorants naturels, nommément sucre. (9) Bières fermentées; eaux minérales et gazeuses et autres boissons non alcoolisées; boissons et jus de fruits; sirops pour la préparation de boissons; essences pour préparer des boissons. (10) Boissons alcoolisées, nommément vin et liqueurs, eaux-de-vie, nommément vodka, rhum, scotch, whisky (sauf bières). (11) Extrait, aromatisateurs, saveurs et parfums utilisés dans le traitement du tabac et de ses substituts; cigares, cigarettes, cigarillos et tabac à priser. **SERVICES:** Fourniture de conseils, de consultation et d'information technique pour l'industrie des produits chimiques; fourniture de conseils, de consultation et d'information technique dans le domaine des agents chimiques tensioactifs, des produits chimiques pour l'atténuation des rayons ultraviolets, des lubrifiants, des huiles industrielles, des graisses industrielles et des cires industrielles; fourniture de conseils, de consultation et d'information technique dans le domaine de la fabrication de cosmétiques, de parfums et des ingrédients de cosmétiques; services de conseils et de

consultation ayant trait à la fabrication de papier. **Employée:** ROYAUME-UNI en liaison avec les marchandises et en liaison avec les services. **Enregistrée** dans ou pour ROYAUME-UNI le 15 décembre 2000 sous le No. 2,216,631 en liaison avec les marchandises et en liaison avec les services. **Emploi** projeté au CANADA en liaison avec les marchandises et en liaison avec les services.

1,085,693. 2000/12/08. Her Majesty The Queen in Right of Canada, as represented by the Minister of Industry, and the Canadian Association of Career Educators and Employers, c/o Industry Canada, Information Highway Application Branch, 155 Queen Street, 14th Floor, Ottawa, ONTARIO, K1A0H5 **Representative for Service/Représentant pour Signification:** CHRISTOPHER P. BRETT, 70 GLOUCESTER STREET, OTTAWA, ONTARIO, K2P0A2

Campus WorkLink

The right to the exclusive use of the words COMPUS, WORK and LINK is disclaimed apart from the trade-mark.

SERVICES: Operation of an on-line career and recruitment internet site for university and college students and recent graduates, which site matches people seeking employment with potential employers; the provision over the internet of the service of matching the precise needs of employers to the skills of job seekers. **Used** in CANADA since at least as early as March 15, 1999 on services.

Le droit à l'usage exclusif des mots COMPUS, WORK et LINK en dehors de la marque de commerce n'est pas accordé.

SERVICES: Exploitation d'un site Internet de carrière et de recrutement en ligne sont étudiants universitaires collégiens et nouveaux diplômés, lequel site permet de jumeler postulants et employeurs éventuels; fourniture sur Internet de service de jumelage des besoins précis des employeurs et des compétences des chercheurs d'emploi. **Employée** au CANADA depuis au moins aussi tôt que le 15 mars 1999 en liaison avec les services.

1,086,395. 2000/12/14. SAMUEL GERSTEIN, 34 Gemini Road, Toronto, ONTARIO, M2K2G6 **Representative for Service/Représentant pour Signification:** GOODMAN'S LLP, ATTN: INTELLECTUAL PROPERTY GROUP, 250 YONGE STREET, SUITE 2400, TORONTO, ONTARIO, M5B2M6

TKA...BOOM!

WARES: Publications, namely, series of books, articles, newsletters, pre-recorded audio and video tapes and cassettes, pre-recorded compact discs and DVDs, namely meditative music and seminars on career and personal development; t-shirts, sweatshirts, golf shirts, caps, hats, mugs, calendars, drums, maracas, shakers, pens, posters; board games and software, namely games. **SERVICES:** Inspirational and personal development, namely counselling services, educational services,

seminars, workshops, conferences, training, internet services, namely, on-line courses relating to career and personal development, sale series of electronic books; entertainment services, namely film, radio and television programs and games via the internet. **Proposed** Use in CANADA on wares and on services.

MARCHANDISES: Publications, notamment séries de livres, articles, bulletins, bandes et cassettes audio et vidéo préenregistrées, disques compacts et DVD préenregistrés, notamment musique de méditation et séminaires ayant trait au perfectionnement professionnel et au développement personnel; tee-shirts, pulls d'entraînement, polos de golf, casquettes, chapeaux, grosses tasses, calendriers, tambours, maracas, coqueteliers, stylos, affiches; jeux de table et logiciels, notamment jeux. **SERVICES:** Développement personnel et motivationnel, notamment services de conseils professionnels, services éducatifs, séminaires, ateliers, conférences, formation, services d'Internet, notamment cours en ligne ayant trait au plan de carrière et au développement personnel, vente de séries de livres électroniques; services de divertissement, notamment émissions cinématographiques, radiophoniques et télévisées et jeux au moyen d'Internet. **Emploi** projeté au CANADA en liaison avec les marchandises et en liaison avec les services.

1,088,523. 2001/01/22. ADECCO QUÉBEC INC., compagnie légalement constituée en vertu de la Partie 1A de la Loi sur les compagnies, 635, Grande-Allée, Québec, QUÉBEC, G1R2K4 **Representative for Service/Représentant pour Signification:** LOUIS ASSELIN, (DESJARDINS DUCHARME STEIN MONAST), 1150, RUE DE CLAIRE-FONTAINE, BUREAU 300, QUÉBEC, QUÉBEC, G1R5G4

La
Maison
des leaders

Le droit à l'usage exclusif du mot LEADERS en dehors de la marque de commerce n'est pas accordé.

SERVICES: Services conseils dans le domaine du leadership. **Employée** au CANADA depuis 01 septembre 1999 en liaison avec les services.

The right to the exclusive use of the word LEADERS is disclaimed apart from the trade-mark.

SERVICES: Leadership consulting services. **Used** in CANADA since September 01, 1999 on services.

1,088,721. 2001/01/10. CRITICAL TELECOM CORP., 116 Concourse Building, 116 Research Drive, Saskatoon, SASKATCHEWAN, S7K3R3 **Representative for Service/Représentant pour Signification:** FURMAN & KALLIO, 1400 - 2002 VICTORIA AVENUE, P.O. BOX 20010, REGINA, SASKATCHEWAN, S4P0R7

CRITICAL TELECOM

The right to the exclusive use of the word TELECOM is disclaimed apart from the trade-mark.

WARES: Inside plant and outside plant telecommunications networking hardware and hardware components, namely wireline and wireless access products, and range extenders for enhanced signal delivery; wireline network extenders, namely telecommunications networking hardware components used to extend the reach of wireline DSL networks and other telecommunications networks. **Used** in CANADA since at least as early as August 01, 2000 on wares.

Le droit à l'usage exclusif du mot TELECOM en dehors de la marque de commerce n'est pas accordé.

MARCHANDISES: Matériels informatiques de réseautage des télécommunications à l'intérieur et à l'extérieur de l'usine, et leurs composants, nommément : produits d'accès avec fil et sans fil, et amplificateurs de portée pour améliorer la réception du signal; amplificateurs de portée du réseau filaire, nommément les composants de l'équipement de réseautage utilisés pour élargir la portée des réseaux DSL (lignes d'abonnés numériques) et celle d'autres réseaux de télécommunications. **Employée** au CANADA depuis au moins aussi tôt que le 01 août 2000 en liaison avec les marchandises.

1,089,864. 2001/01/22. Odimo Acquisition Corp. (a Delaware corporation), 1400 N.W. 4th Street, Sunrise, Florida, 33325, UNITED STATES OF AMERICA **Representative for Service/ Représentant pour Signification:** HEENAN BLAIKIE LLP, SUITE 2600, P.O. BOX 185, ROYAL BANK PLAZA, SOUTH TOWER, TORONTO, ONTARIO, M5J2J4

ASHFORD

WARES: Newsletters, magazines, and books concerning a wide variety of luxury goods and services, food items, wine, travel, and recreational activities. **SERVICES:** (1) On-line computer services, namely, providing information regarding the goods and services of others in the nature of a buyers' guide, by means of a global communications and computer information network; dissemination of advertising for others via a global communications and computer information network; and directory services to help locate people, places, organizations, phone numbers, home pages, and electronic mail addresses provided online. (2) Electronic mail services. (3) Providing content and information services, in the fields of consumer product and service testing and evaluation, by means of a global computer information network; computer services, namely, providing search engines for obtaining data on global communications and computer information networks for commercial purposes and e-commerce; hosting the Web sites of others on computer servers for global communications and computer information networks; providing multiple user access to bulletin boards and global communications and computer information networks for the transfer and dissemination of a wide range of data and information; providing a wide range of general interest information via global communications and computer information networks; creating indices of information, sites, and other resources available on global communications and computer information networks;

searching for and retrieving others' information, sites and other resources available on global communications and computer information networks; providing an on-line link to news, weather, sports, current events, and reference materials; providing on-line bulletin boards; providing on-line chat rooms for transmission of messages among global communications and computer information network users; and providing on-line auction services.

Priority Filing Date: July 21, 2000, Country: UNITED STATES OF AMERICA, Application No: 76/094,179 in association with the same kind of wares; July 21, 2000, Country: UNITED STATES OF AMERICA, Application No: 76/094,178 in association with the same kind of services (1); July 21, 2000, Country: UNITED STATES OF AMERICA, Application No: 76/094,177 in association with the same kind of services (2); July 21, 2000, Country: UNITED STATES OF AMERICA, Application No: 76/094,180 in association with the same kind of services (3). **Proposed** Use in CANADA on wares and on services.

MARCHANDISES: Bulletins, magazines et livres concernant maints types de biens et de services de luxe, de produits alimentaires, de vins, de voyages et d'activités récréatives.

SERVICES: (1) Services d'informatique en ligne, nommément fourniture d'information ayant trait aux biens et services de tiers sous forme de guide d'achat au moyen d'un réseau télématique et informatique mondial; diffusion de publicité pour des tiers au moyen d'un réseau télématique et informatique mondial; services de répertoire en ligne pour faciliter la recherche de personnes, de lieux, d'organismes, de numéros de téléphone, de pages d'accueil et d'adresses de courrier électronique. (2) Services de courrier électronique. (3) Fourniture de services de contenu et d'information dans le domaine des essais et de l'évaluation des produits et services destinés aux consommateurs au moyen d'un réseau mondial d'information par ordinateurs; services d'informatique, nommément fourniture de moteurs de recherche de données sur des réseaux mondiaux de communication et d'information par ordinateurs à des fins commerciales et à des fins de commerce électronique; hébergement de sites Web de tiers sur des serveurs pour des réseaux mondiaux de communication et d'information par ordinateurs à des fins commerciales et à des fins de commerce électronique; fourniture à des utilisateurs multiples de services d'accès à des babillards informatiques à des fins de transfert et de diffusion d'information de toutes sortes; fourniture de renseignements d'intérêt général de toutes sortes au moyen de réseaux mondiaux de communication et d'information par ordinateurs; création d'indices d'information, de sites et d'autres ressources sur des réseaux mondiaux de communication et d'information par ordinateurs; recherche et récupération de renseignements fournis par des tiers et de sites et autres ressources offerts au moyen de réseaux mondiaux de communication et d'information par ordinateurs; fourniture en ligne de liens hypertexte avec des sujets concernant les nouvelles, la météo, les sports, les actualités et les documents de référence; fourniture en ligne de babillards; fourniture en ligne de salons de bavardage pour transmission de messages entre utilisateurs de réseaux mondiaux de communication et d'information par ordinateurs; fourniture en ligne de services de ventes aux enchères. **Date** de priorité de production: 21 juillet 2000, pays: ÉTATS-UNIS D'AMÉRIQUE, demande no: 76/094,179 en liaison avec le même genre de marchandises; 21

juillet 2000, pays: ÉTATS-UNIS D'AMÉRIQUE, demande no: 76/094,178 en liaison avec le même genre de services (1); 21 juillet 2000, pays: ÉTATS-UNIS D'AMÉRIQUE, demande no: 76/094,177 en liaison avec le même genre de services (2); 21 juillet 2000, pays: ÉTATS-UNIS D'AMÉRIQUE, demande no: 76/094,180 en liaison avec le même genre de services (3). **Emploi** projeté au CANADA en liaison avec les marchandises et en liaison avec les services.

1,090,448. 2001/01/24. société Air France, a French joint-stock company, 45, rue de Paris, 95747 ROISSY-CHARLES-DE-GAULLE, FRANCE **Representative for Service/Représentant pour Signification:** MCFADDEN, FINCHAM, 225 METCALFE STREET, SUITE 606, OTTAWA, ONTARIO, K2P1P9

l'espace
PREMIERE

The applicant disclaims the right to the exclusive use of the word PREMIERE apart from the trade-mark as a whole only in respect of the following services: "Arranging tours, escorting of travellers, transport services of passengers, operation of tourist offices, bus transportation of passengers, car transportation of passengers, car rental, chauffeur services, arranging of tours, booking of seats for travel, taxi transport services, transport reservations services, making travel reservation and bookings, transport of passengers by air and land, shuttle services by car, passenger check-in services for airlines"

WARES: Posters, advertisement boards of paper or cardboard, albums, coloured scrapbooks, stickers, badges of paper, tickets, transport tickets, boxes of cardboard or paper, pamphlets, writing or drawing books, calendars, note books, business cards, season-tickets, playing cards, geographical maps, catalogues, jackets for papers, newsletters, letter trays, paper knives, pencils, pencil holders, transfers, document files, flags of paper, shields (paper seals), wrapping paper, inkwells, signboards of paper or cardboard, envelopes, towels of paper, labels, not of textile, announcement cards, paper sheets, index cards, printed forms, terrestrial globes, printed timetables, pictures, newspapers, writing paper, table linen of paper, books, booklets, handkerchiefs of paper, place mats of paper, table cloths of paper, paperweights, passport and identity document holders, pens, plastic film for wrapping, periodicals, photographs, photograph stands, pen cases, holders for checkbooks, postcards, prospectuses, ledgers, indexes, namely, name and address directory, personal diaries, magazines, bags (envelopes, pouches) of paper or plastics, for packaging, face towels of paper, greeting cards, writing pads, fountain pens, stands for pens and pencils, drawing sets.
SERVICES: Packaging and storage of goods, arranging tours, escorting of travellers, air transport services, namely, transport services of passengers, merchandise and baggage by air, freighting by land and air, operation of tourist offices, bus transportation of passengers and baggage, car transportation of passengers and baggage, car rental, truck transportation of goods and merchandise, chauffeur services, parcel delivery, rental of storage containers, message delivery by courier, freight

brokerage, transport brokerage, delivery of newspapers, parcel delivery, wrapping of goods, storage information, rental of warehouses, arranging of tours, freight forwarding, freight (shipping of goods), transportation information, rental of wheelchairs, parking place rental, courier services for messages and merchandise, making pilots available to fly aircraft, booking of seats for travel, taxi transport services, providing tour guides, transport reservation services, guarded transport of valuables, making travel reservation and bookings, transport of passengers by air and land, shuttle services by car, baggage, merchandise and passengers check-in services for airlines, loading and unloading of airplanes, rental of airplanes, aircraft chartering, airline transportation services provided on a representative or partnership basis for other airline companies, namely, the provision of putting airplanes at disposal of other airline companies, the provision of securing connection flights with other airline companies, the provision of scheduling departure and arrival flight hours for connecting the flights of other airline companies, the provision of putting private lounges in airports at disposal of the passengers of other airline companies. **Priority** Filing Date: October 17, 2000, Country: FRANCE, Application No: 003058865 in association with the same kind of wares and in association with the same kind of services. **Proposed** Use in CANADA on wares and on services.

Le requérant renonce au droit à l'usage exclusif du mot PREMIERE en dehors de la marque de commerce comme un tout en ce qui concerne seulement les services suivants : organisation de circuits touristiques, accompagnement de voyageurs, services de transport de passagers, exploitation de bureaux de tourisme, transport de passagers en autobus, transport de passagers en automobile, location d'automobiles, services de chauffeur, organisation de circuits touristiques, réservation de sièges pour voyages, services de transport en taxi, services de réservations pour transport, réservations pour voyage, transport aérien et transport terrestre de passagers, services de navette automobile, services d'accueil des passagers pour lignes aériennes.

MARCHANDISES: Affiches, tableaux d'affichage en papier ou en carton, albums, albums à découpages de couleur, autocollants, insignes en papier, billets, billets de transport, boîtes en carton ou en papier, dépliants, cahiers d'écriture ou de dessin, calendriers, cahiers, cartes d'affaires, billets d'abonnement, cartes à jouer, cartes géographiques, catalogues, couvertures pour journaux, bulletins, bacs à courrier, coupe-papier, crayons, porte-crayons, décalcomanies, dossiers de documentation, drapeaux en papier, sceaux (sceaux en papier), papier d'emballage, encriers, panneaux de signalisation en papier ou en carton mince, enveloppes, essuie-tout en papier, étiquettes non textiles, faire-part, feuilles de papier, fiches, formulaires imprimés, globes terrestres, horaires imprimés, images, journaux, papier à écrire, linge de table en papier, livres, livrets, mouchoirs en papier, napperons en papier, nappes en papier, presse-papiers, porte-passeports et porte-identifications, stylos, film plastique d'emballage, périodiques, photographies, supports pour photographies, étuis à stylos, supports pour carnets de chèques, cartes postales, prospectus, grands livres, index, nommément répertoire de noms et d'adresses, agendas personnels, magazines, sacs (enveloppes, petits sacs) en papier ou en matières plastiques, pour emballage, débarbouillettes en papier,

cartes de souhaits, blocs-correspondance, stylos à encre, supports pour stylos et crayons, ensembles à dessin. **SERVICES:** Services d'emballage et d'entreposage de marchandises, services d'organisation de circuits touristiques, services d'accompagnement de voyageurs, services de transport aérien, nommément services de transport aérien de passagers, de marchandises et de bagages, services d'affrètement de transport terrestre et aérien, exploitation de bureaux d'information touristique, transport de passagers et de bagages par autobus, transport de passagers et de bagages par automobile, location d'automobile, transport de produits et de marchandises par camion, services de chauffeur, livraison de colis, location de conteneurs de stockage, livraison de messages par messagerie, courtage en marchandises, courtage en transport, livraison de journaux, livraison de colis, emballage de marchandises, information sur l'entreposage, location d'entrepôts, organisation de circuits, acheminement de marchandises, marchandises (expédition de marchandises), information sur le transport, location de fauteuils roulants, location d'espaces de stationnement, services de messagerie pour messages et marchandises, services de mise à disposition de pilotes, réservations de sièges pour les voyages, services de taxi, fourniture de guides touristiques, services de réservation de titres de transport, transport d'objets de valeur sous protection, services de réservation de voyage, transport aérien et terrestre de passagers, services de navette automobile, services d'enregistrement de passagers, de bagages et de marchandises pour des transporteurs aériens, chargement et déchargement d'avions, location d'avions, affrètement d'aéronefs, fourniture de services de transport aérien à d'autres transporteurs aériens à titre de représentant ou de partenaire, nommément fourniture d'avions à d'autres transporteurs aériens, fourniture de vols de correspondance avec d'autres transporteurs aériens, planification d'horaires de départ et d'arrivée afin de permettre la correspondance avec les vols d'autres transporteurs aériens, mise à la disposition des passagers d'autres entreprises de transport aérien de bars-salons privés, dans les aéroports. **Date** de priorité de production: 17 octobre 2000, pays: FRANCE, demande no: 003058865 en liaison avec le même genre de marchandises et en liaison avec le même genre de services. **Emploi** projeté au CANADA en liaison avec les marchandises et en liaison avec les services.

1,092,215. 2001/02/09. CYBERMATION INC., 80 Tiverton Court, Markham, ONTARIO, L3R0G4 **Representative for Service/ Représentant pour Signification:** MCCARTHY TETRAULT LLP, SUITE 4700, TORONTO DOMINION BANK TOWER, TORONTO-DOMINION CENTRE, TORONTO, ONTARIO, M5K1E6

SIMPLEXITY

WARES: Enterprise-wide systems management software, including batch production, workload management, change management and job scheduling functions. **Proposed** Use in CANADA on wares.

MARCHANDISES: Logiciels de gestion de systèmes d'entreprise, y compris fonctions de production par lots, de gestion de la charge de travail, de gestion du changement et d'ordonnancement des tâches. **Emploi** projeté au CANADA en liaison avec les marchandises.

1,092,447. 2001/02/12. WOODS CANADA LIMITED, 1430 Birchmount Road, Toronto, ONTARIO, M1P2E8 **Representative for Service/ Représentant pour Signification:** SIM & MCBURNEY, 330 UNIVERSITY AVENUE, 6TH FLOOR, TORONTO, ONTARIO, M5G1R7



WARES: Tents, backpacks, outdoor furniture, airbeds, sleeping bags, stoves, lanterns, flashlights, hard-sided coolers, soft-sided coolers, camping accessories, namely tent pegs, ropes, tarps, camping stoves, cooksets, mats, non-inflatable beds, air pumps, batteries, cabin throws and blankets, pillows, folding and collapsible chairs, foldaway beds and mattresses, muskoka chairs; travel accessories, namely wallets, locks, key chains, passport wallets, toiletries bags, shaving kits, camera cases, fanny packs, bags, suitcases; cookware, duffel bags, fleece blankets, trekking poles and hiking sticks, sandals, hiking boots, rainwear, snowmobile mitts, snowmobile gloves, snowmobile boots, socks, hats (summer and winter styles), winter clothing, namely, snowmobile suits, snowmobile jackets; technical clothing, namely, shirts, pants, jackets; outerwear, namely coats, parkas, vests, windbreakers, ski wear, ski jackets, ski pants, one-piece ski suits, top coats, hunting jackets, hunting vests, hunting pants and one-piece hunting coveralls; and waders. **Proposed** Use in CANADA on wares.

MARCHANDISES: Tentes, sacs à dos, meubles d'extérieur, matelas pneumatiques, sacs de couchage, cuisinières, lanternes, lampes de poche, glacières rigides, glacières souples, accessoires de camping, nommément piquets de tente, cordes, bâches, cuisinières de camping, ensembles de cuisine, tapis, lits non gonflables, pompes à air, piles, jetés et couvertures pour la cabane, oreillers, chaises pliantes, lits et matelas escamotables, chaises muskoka; accessoires de voyage, nommément portefeuilles, verrous, chaînes porte-clés, étuis à passeport, sacs pour articles de toilette, trousse à barbe, étuis d'appareil-photo, sacs banane, sacs, valises; batterie de cuisine, sacs polochon, couvertures en molleton, bâtons de marche et de randonnée, sandales, bottes de randonnée, vêtements imperméables,

mitaines de motoneige, gants de motoneige, bottes de motoneige, chaussettes, chapeaux (pour l'été et pour l'hiver), vêtements d'hiver, nommément costumes de motoneige, vestes de motoneige; vêtements en tissu technique, nommément chemises, pantalons, vestes; vêtements de plein air, nommément manteaux, parkas, gilets, blousons, vêtements de ski, vestes de ski, pantalons de ski, costumes de ski monopieces, pardessus, vestes de chasseur, gilets de chasse, pantalons de chasse et combinaisons de chasse; et cuissardes. **Emploi** projeté au CANADA en liaison avec les marchandises.

1,092,490. 2001/02/08. London Life Insurance Company, 255 Dufferin Avenue, London, ONTARIO, N6A4K1 **Representative for Service/Représentant pour Signification:** SHAPIRO COHEN, P.O. BOX 3440, STATION D, 112 KENT STREET, SUITE 2001, OTTAWA, ONTARIO, K1P6P1

FL55

SERVICES: Provision of a broad range of financial services, namely insurance services; personnel management services and risk management services, including employee benefit plans; disability consulting, rehabilitation and absenteeism management services; safety and risk prevention services, services respecting risk management and claims adjustment; investment management services including, investment counselling and portfolio management services; group and individual investment plans and investment funds, including pension plans, tax sheltered plans, retirement savings plans, registered and non-registered savings and retirement pay-out products, segregated funds, mutual funds, pooled funds, investment certificates; investment brokerage services; financial counselling and planning services; trust company services; fiduciary services; custodial services; mortgage services including, mortgage origination, mortgage lending, mortgage servicing; real estate services, including real estate leasing, real estate development, real estate investment, property management and real estate appraisal; financing services, including lease financing; equipment leasing services; information processing services; electronic communication of financial transactions; issuing of payment, credit and charge cards, and operation of a payment, credit and charge card plans; referral services to other financial institutions. **Proposed Use** in CANADA on services.

SERVICES: Prestation d'une gamme étendue de services financiers, nommément services d'assurances; services de gestion du personnel et services de gestion du risque, y compris régimes d'avantages sociaux; conseil en matière d'invalidité et services de gestion ayant trait à la réhabilitation et à l'absentéisme; services de sécurité et de protection contre les risques; services ayant trait à la gestion du risque et au règlement des sinistres; services de gestion des investissements, y compris services de conseil en investissements et services de gestion de portefeuille; plans d'investissement et régimes de placements individuels et collectifs, y compris régimes de pension, régimes d'abris fiscaux, régimes d'épargne-retraite, régimes d'épargne enregistrés et non enregistrés et produits d'indemnisation de retraite, fonds réservés, fonds mutuels, fonds communs, certificats de placement; services de courtage de valeurs;

services de conseil financier et services de planification; services de société de fiducie; services de fiducie; services de garde de biens; services d'administration des titres hypothécaires, y compris émission de titres hypothécaires, prêts hypothécaires, service de gestion des emprunts hypothécaires; services immobiliers, y compris crédit-bail immobilier, aménagement immobilier, placement immobilier, gestion de biens et évaluation de biens immobiliers; services de financement, y compris financement de baux financiers; services de location d'équipement; services de traitement de l'information; communication électronique de transactions financières; émission de cartes de débit et de crédit et exploitation de plans de cartes de débit et de crédit; services de référencement d'établissements financiers. **Emploi** projeté au CANADA en liaison avec les services.

1,093,125. 2001/02/16. The Railway Association of Canada, 99 Bank Street, Suite 1401, Ottawa, ONTARIO, K1P6B9 **Representative for Service/Représentant pour Signification:** SMART & BIGGAR, 1000 RUE DE LA GAUCHETIERE OUEST, BUREAU 3400, MONTREAL, QUEBEC, H3B4W5



The right to the exclusive use of the word TRAIN is disclaimed apart from the trade-mark.

SERVICES: Education and training services related to rail transportation services. **Proposed Use** in CANADA on services.

Le droit à l'usage exclusif du mot TRAIN en dehors de la marque de commerce n'est pas accordé.

SERVICES: Services d'éducation et de formation ayant trait aux services de transport ferroviaire. **Emploi** projeté au CANADA en liaison avec les services.

1,093,332. 2001/02/12. WOODS CANADA LIMITED, 1430 Birchmount Road, Toronto, ONTARIO, M1P2E8 **Representative for Service/Représentant pour Signification:** SIM & MCBURNEY, 330 UNIVERSITY AVENUE, 6TH FLOOR, TORONTO, ONTARIO, M5G1R7

WOODS

WARES: Tents, backpacks, outdoor furniture, airbeds, sleeping bags, stoves, lanterns, flashlights, hard-sided coolers, soft-sided coolers, camping accessories, namely tent pegs, ropes, tarps, camping stoves, cooksets, mats, non-inflatable beds, air pumps, batteries, cabin throws and blankets, pillows, folding and collapsible chairs, foldaway beds and mattresses, muskoka chairs; travel accessories, namely wallets, locks, key chains, passport wallets, toiletries bags, shaving kits, camera cases, fanny packs, bags, suitcases; cookware, duffel bags, fleece blankets, trekking poles and hiking sticks, sandals, hiking boots,

rainwear, snowmobile mitts, snowmobile gloves, snowmobile boots, socks, hats (summer and winter styles), winter clothing, namely, snowmobile suits, snowmobile jackets; technical clothing, namely, shirts, pants, jackets; outerwear, namely coats, parkas, vests, windbreakers, ski wear, ski jackets, ski pants, one-piece ski suits, top coats, hunting jackets, hunting vests, hunting pants and one-piece hunting coveralls; and waders. **Proposed Use in CANADA** on wares.

MARCHANDISES: Tentes, sacs à dos, meubles d'extérieur, matelas pneumatiques, sacs de couchage, cuisinières, lanternes, lampes de poche, glacières rigides, glacières souples, accessoires de camping, nommément piquets de tente, cordes, bâches, cuisinières de camping, ensembles de cuisine, tapis, lits non gonflables, pompes à air, piles, jetés et couvertures pour la cabane, oreillers, chaises pliantes, lits et matelas escamotables, chaises muskoka; accessoires de voyage, nommément portefeuilles, verrous, chaînes porte-clés, étuis à passeport, sacs pour articles de toilette, trousse à barbe, étuis d'appareil-photo, sacs banane, sacs, valises; batterie de cuisine, sacs polochon, couvertures en molleton, bâtons de marche et de randonnée, sandales, bottes de randonnée, vêtements imperméables, mitaines de motoneige, gants de motoneige, bottes de motoneige, chaussettes, chapeaux (pour l'été et pour l'hiver), vêtements d'hiver, nommément costumes de motoneige, vestes de motoneige; vêtements en tissu technique, nommément chemises, pantalons, vestes; vêtements de plein air, nommément manteaux, parkas, gilets, blousons, vêtements de ski, vestes de ski, pantalons de ski, costumes de ski monopieces, pardessus, vestes de chasseur, gilets de chasse, pantalons de chasse et combinaisons de chasse; et cuissardes. **Emploi projeté au CANADA** en liaison avec les marchandises.

1,093,384. 2001/02/20. THE WIGGLES TOURING PTY LIMITED, 54 Edgecliff Road, Bondi Junction, New South Wales, 2022, AUSTRALIA **Representative for Service/Représentant pour Signification:** RIDOUT & MAYBEE LLP, 19TH FLOOR, 150 METCALFE STREET, OTTAWA, ONTARIO, K2P1P1

WIGGLY

WARES: Pre-recorded computer software programs for use in providing interactive programs for educational and entertainment purposes for use specifically directed to children, pre-recorded compact discs, pre-recorded audio cassettes, pre-recorded phonograph records, pre-recorded digital video discs (DVD) and pre-recorded videotapes featuring entertainment for children, namely, music, stories, costumed characters and animation; pre-recorded audio and audio visual devices; pre-recorded multimedia publications, namely, books, records, magnetic tapes, cassettes, video cassettes, video discs, recording discs, digital audio tapes, digital video tapes, video games, CDs (compact discs), CD-Roms (compact discs read only memory) and digital video discs (DVD); videotapes featuring animated cartoons; blank digital audio tapes and digital videotapes; computer and video game disks and cartridges. **SERVICES:** Entertainment services, namely, production and distribution of children's television series, cartoons and interstitial; production and distribution of radio programs, television programs, motion pictures, and theatrical

programs; production of pre-recorded audio and audio visual devices, pre-recorded multimedia publications, sound recordings, compact discs (read-only-memory), digital video discs (DVD), video recordings and video disk recordings; live performances featuring costumed characters; live performances featuring music, songs and dialogue, and performing pantomimes; amusement park services; organizing educational and entertainment competitions for children and adults; providing on-line entertainment and entertainment via a global communications network featuring chat rooms and animated features information and activities for children; providing on-line entertainment for children and adults in the nature of stories, songs, music, games, mathematics, drama, and magic tricks, as well as educational information pertaining to the foregoing and to reading and writing.

Priority Filing Date: February 13, 2001, **Country:** AUSTRALIA, **Application No:** 866096 in association with the same kind of wares and in association with the same kind of services. **Used in AUSTRALIA** on wares and on services. **Registered in or for AUSTRALIA** on February 13, 2001 under No. 866098 on wares and on services. **Proposed Use in CANADA** on wares and on services.

MARCHANDISES: Programmes logiciels préenregistrés utilisés pour fins de fourniture de programmes interactifs d'éducation et de divertissement destinés plus particulièrement aux enfants, disques compacts préenregistrés, audiocassettes préenregistrées, disques microsillons préenregistrés, vidéodisques numériques pré-enregistrés (DVD) et bandes vidéo préenregistrées contenant du divertissement pour enfants, nommément musique, récits, personnages costumés et animation; appareils audio et audiovisuels préenregistrés; publications multimédia préenregistrées, nommément livres, disques, bandes magnétiques, cassettes, cassettes vidéo, vidéodisques, disques d'enregistrement, bandes sonores numériques, bandes vidéo numériques, jeux vidéo, CD (disques compacts), CD-ROM (disques compacts à mémoire morte) et vidéodisques numériques (DVD); bandes vidéo contenant des dessins animés; bandes audio numériques vierges et bandes vidéo numériques; disques et cartouches de jeux d'ordinateur et de jeux vidéo. **SERVICES:** Services de divertissement, nommément production et distribution de série d'émissions télévisées pour les enfants, de dessins animés et de publicité interstitielle; production et distribution d'émissions radiophoniques, d'émissions de télévision, de films cinématographiques et d'émissions de théâtre; production de dispositifs préenregistrés audio et audiovisuels, publications multimédias préenregistrées, enregistrements sonores, disques compacts (mémoire morte), vidéodisques numériques (DVD), enregistrements vidéo et enregistrements de disques vidéo; représentations en direct concernant des personnages costumés; représentations en direct concernant musique, chansons et dialogue et pantomimes; services de parc d'amusement; organisation de concours éducatifs et de divertissement pour enfants et adultes; fourniture en ligne de divertissement et divertissement au moyen d'un réseau mondial de télécommunications concernant bavardoirs et renseignements sur des dessins animés et activités pour enfants; fourniture en ligne de divertissement pour enfants et adultes sous forme d'histoires, de chansons, de musique, de jeux, des mathématiques, de

dramas et de tours de prestidigitation ainsi que des renseignements éducatifs ayant trait aux articles susmentionnés et à la lecture et à l'écriture. **Date** de priorité de production: 13 février 2001, pays: AUSTRALIE, demande no: 866096 en liaison avec le même genre de marchandises et en liaison avec le même genre de services. **Employée:** AUSTRALIE en liaison avec les marchandises et en liaison avec les services. **Enregistrée** dans ou pour AUSTRALIE le 13 février 2001 sous le No. 866098 en liaison avec les marchandises et en liaison avec les services. **Emploi** projeté au CANADA en liaison avec les marchandises et en liaison avec les services.

1,094,282. 2001/02/28. ROYAL GROUP TECHNOLOGIES LIMITED d.b.a. ROYAL PIPE COMPANY, 131 Regalcrest Court, Woodbridge, ONTARIO, L4L8P3 **Representative for Service/ Représentant pour Signification:** DENNISON ASSOCIATES, 133 RICHMOND STREET WEST, SUITE 301, TORONTO, ONTARIO, M5H2L7

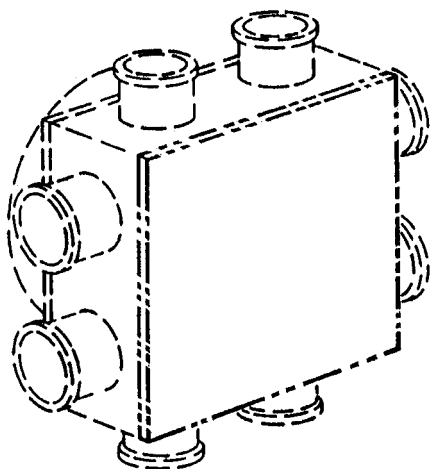

The trade-mark is shown in the drawing. The trade-mark consists of the colour white applied to a face plate of a junction box. The drawing is lined for the colour white.

WARES: Electrical junction boxes. **Proposed** Use in CANADA on wares.

La marque de commerce est illustrée par le dessin. Elle est constituée de blanc appliqué sur la plaque avant d'une boîte de jonction. Le dessin est hachuré en blanc.

MARCHANDISES: Boîtes de jonction électriques. **Emploi** projeté au CANADA en liaison avec les marchandises.

1,094,283. 2001/02/28. ROYAL GROUP TECHNOLOGIES LIMITED d.b.a. ROYAL PIPE COMPANY, 131 Regalcrest Court, Woodbridge, ONTARIO, L4L8P3 **Representative for Service/ Représentant pour Signification:** DENNISON ASSOCIATES, 133 RICHMOND STREET WEST, SUITE 301, TORONTO, ONTARIO, M5H2L7

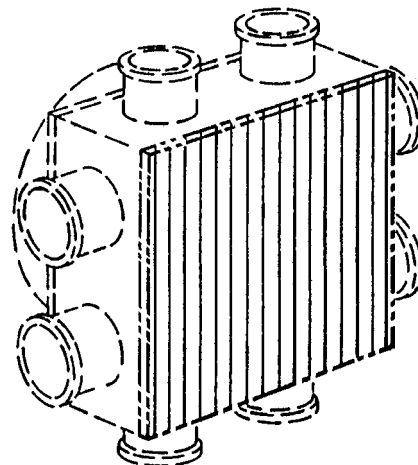

The trade-mark is shown in the drawing. The trade-mark consists of the colour red applied to a face plate of a junction box. The drawing is lined for the colour red.

WARES: Electrical junction boxes. **Proposed** Use in CANADA on wares.

La marque de commerce est illustrée par le dessin. Elle est constituée de la couleur rouge appliquée sur la plaque avant d'une boîte de jonction. Le dessin est hachuré en rouge.

MARCHANDISES: Boîtes de jonction électriques. **Emploi** projeté au CANADA en liaison avec les marchandises.

1,094,356. 2001/02/28. ROYAL GROUP TECHNOLOGIES LIMITED d.b.a. ROYAL PIPE COMPANY, 131 Regalcrest Court, Woodbridge, ONTARIO, L4L8P3 **Representative for Service/ Représentant pour Signification:** DENNISON ASSOCIATES, 133 RICHMOND STREET WEST, SUITE 301, TORONTO, ONTARIO, M5H2L7

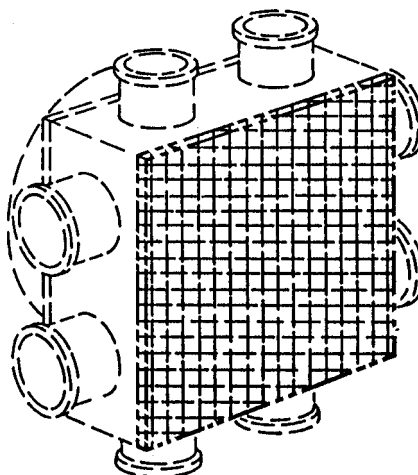

The trade-mark is shown in the drawing. The trade-mark consists of the colour yellow applied to a face plate of a junction box. The drawing is lined for the colour yellow.

WARES: Electrical junction boxes. **Proposed** Use in CANADA on wares.

La marque de commerce est illustrée par le dessin. Elle est constituée de la couleur jaune appliquée sur la plaque avant d'une boîte de jonction. Le dessin est hachuré en jaune.

MARCHANDISES: Boîtes de jonction électriques. **Emploi** projeté au CANADA en liaison avec les marchandises.

1,095,511. 2001/03/12. Beverly Burke-Winger, doing business as The Noshery, 1591 Ste-Marie Road, Embrun, ONTARIO, K0A1W0 **Representative for Service/Représentant pour Signification:** SEABY & ASSOCIATES, SUITE 603, 880 WELLINGTON STREET, OTTAWA, ONTARIO, K1R6K7

B's Noshery

WARES: Dessert toppings, coated nuts, fruit and nut mixes, cookies, pies, jams, confections, and other foods and gift items made from herbs and spices namely custom blended spice mixes, dry mixes, herbal flavored oils, dried herb and spice blends, fruit and nut spiced snacks. **Proposed Use** in CANADA on wares.

MARCHANDISES: Garnitures de dessert, noix enrobées, fruits et mélanges de noix, biscuits, tartes, confitures, confiseries, et autres aliments et articles-cadeaux fabriqués à partir d'herbes et d'épices, notamment mélanges d'épices personnalisés, mélanges secs, huiles aromatisées aux herbes, herbes séchées et mélanges d'épices, goûters épicés aux fruits et aux noix. **Emploi** projeté au CANADA en liaison avec les marchandises.

1,096,544. 2001/03/19. Susan Chorney, 123 Maurice Drive, Oakville, ONTARIO, L6K2W6

POSITIVE CHANGES HYPNOSIS

The right to the exclusive use of the word HYPNOSIS is disclaimed apart from the trade-mark.

WARES: T-shirts, sweatshirts, hats, ornamental novelty buttons. **SERVICES:** Motivational hypnosis, including weight loss, stop smoking, stress management. **Used** in CANADA since February 01, 1999 on wares and on services.

Le droit à l'usage exclusif du mot HYPNOSIS en dehors de la marque de commerce n'est pas accordé.

MARCHANDISES: Tee-shirts, pulls d'entraînement, chapeaux, macarons de fantaisie décoratifs. **SERVICES:** Hypnose pour fins de motivation, y compris pour perte de poids, abandon du tabac et gestion du stress. **Employée** au CANADA depuis 01 février 1999 en liaison avec les marchandises et en liaison avec les services.

1,097,885. 2001/03/29. DIGITAL ISLAND, INC., Suite 1200, 45 Fremont Street, San Francisco, California 94105, UNITED STATES OF AMERICA **Representative for Service/Représentant pour Signification:** SMART & BIGGAR, BOX 11560 VANCOUVER CENTRE, 650 W. GEORGIA ST., SUITE 2200, VANCOUVER, BRITISH COLUMBIA, V6B4N8

FOOTPRINT

SERVICES: Providing multi-user access to global computer networks, local area networks and wide area networks; telecommunications services, namely, transmission of any type of data, information, documents, text and graphics, in any field, via global computer networks, local area networks and wide area networks. **Used** in CANADA since at least as early as September 2000 on services.

SERVICES: Fourniture de services d'accès multi-utilisateurs à des réseaux informatiques mondiaux, de réseaux locaux et des réseaux étendus; services de télécommunication, notamment transmission de tous types de données, d'information, de documents, de texte et d'images, dans tous les domaines, au moyen de réseaux informatiques mondiaux, réseaux locaux et réseaux étendus. **Employée** au CANADA depuis au moins aussi tôt que septembre 2000 en liaison avec les services.

1,098,672. 2001/04/04. Charles Schwab & Co., Inc., 101 Montgomery Street, San Francisco, California, 94104, UNITED STATES OF AMERICA **Representative for Service/Représentant pour Signification:** BERESKIN & PARR, BOX 401, 40 KING STREET WEST, TORONTO, ONTARIO, M5H3Y2

STREETSMART PRO

WARES: (1) Computer software for use in on-line trading of securities and portfolio management in the fields of finance and investment. (2) Financial tools and references, namely pre-recorded CD-ROMs including software for use in electronic trading of securities, investing and financial planning, and wireless handhelds, cellular phones and pagers for use in electronic trading of securities, investing and financial planning; and books, brochures, reports, newsletters and periodicals relating to investing. **SERVICES:** (1) Brokerage services in the fields of financial securities, stocks, bonds, mutual funds, money market funds, commodities, futures, stock options, and indices of financial securities; investment services in the fields of financial securities, stocks, bonds, mutual funds, money market funds, commodities, futures, stock options, and indices of financial securities; investment advice in the fields of financial securities, stocks, bonds, mutual funds, money market funds, commodities, futures, stock options, and indices of financial securities; securities brokerage account services that feature an interest bearing feature for cash between investments, electronic cash transactions, and margin loan services; debit card and credit card services; cheque processing services; variable annuity services, namely, underwriting, administration, and distribution of variable annuity investments; investment account information services, namely, providing brokerage account and investment account information in person, by telephone, by wireless communications devices, by electronic means, and via a global communications network; information and research services in the fields of stocks, bonds, mutual funds, commodities, futures, options, indices, and other financial securities, provided by telephone, the internet, in person, and by wireless communications devices; financial planning services; life insurance brokerage services; cash management account services; fixed income investment services; electronic fund transfer services; investment brokerage and investment portfolio management services provided via global

electronic networks; providing information in the fields of finance and investment; providing a website containing financial and investment information, news, research, and databases, all for use by investors in the analysis of investments, finances, and financial planning; providing information regarding investment account activity via global electronic networks; and educational services, namely conducting seminars, classes, conferences, and workshops in the field of investing, finance, financial planning, portfolio management, retirement planning, money management, investment strategy, and asset allocations; and providing stock quotes, and other financial news via telecommunications and the internet. (2) Investment brokerage and investment portfolio management services provided via global electronic networks, providing information in the fields of finance and investment via global electronic networks; providing information regarding investment account activity via global electronic networks. **Used** in CANADA since at least as early as October 1996 on wares (1). **Used** in UNITED STATES OF AMERICA on wares (1) and on services (2). **Registered** in or for UNITED STATES OF AMERICA on July 22, 1997 under No. 2,082,271 on wares (1); UNITED STATES OF AMERICA on March 03, 1998 under No. 2,141,296 on services (2). **Proposed** Use in CANADA on wares (2) and on services (1).

MARCHANDISES: (1) Logiciels pour commerce de valeurs et de gestion de portefeuille en ligne dans le domaine des finances et du placement. (2) Outils financiers et références, notamment CD-ROM préenregistrés y compris logiciels pour utilisation dans le commerce des valeurs électronique, l'investissement et la planification financière et les téléphones sans fil, les téléphones cellulaires et les téléavertisseurs pour utilisation dans le commerce des valeurs électronique, l'investissement et la planification financière; et livres, brochures, rapports, bulletins et périodiques ayant trait à l'investissement. **SERVICES:** (1) Services de courtage dans les domaines des valeurs financières, des actions, des obligations, des fonds mutuels, des fonds du marché monétaire, des biens, des contrats à terme, des options et des indices de valeurs financières; services d'investissements dans les domaines des valeurs financières, des actions, des obligations, des fonds mutuels, de fonds du marché monétaire, des biens, des contrats à terme, des options et des indices de valeurs financières; conseils en matière d'investissements dans les domaines des valeurs financières, des actions, des obligations, des fonds mutuels, de fonds du marché monétaire, des biens, des contrats à terme, des options et des indices de valeurs financières; services de comptes de courtage de valeurs portant intérêts pour comptant entre investissements, transactions de comptant électroniques et services de prêts sur marge; services de cartes de débit et de cartes de crédit; services de traitement des chèques; services de rentes variables, notamment souscription, administration et distribution d'investissements de rentes variables; services de renseignements sur les comptes d'investissements, notamment fourniture de renseignements sur les comptes de courtage et sur les comptes d'investissements disponibles en personne, au moyen du téléphone, de dispositifs de télécommunications sans fil, de moyens électroniques et au moyen d'un réseau mondial de télécommunications; services de renseignements et de recherche dans les domaines des valeurs financières, des actions, des

obligations, des fonds mutuels, des fonds du marché monétaire, des biens, des contrats à terme, des options et des indices de valeurs financières, fournis au moyen du téléphone, d'Internet, en personne, et au moyen de dispositifs de télécommunications sans fil; services de planification financière; services de courtage en assurance-vie; services de comptes de gestion de l'encaisse; services d'investissement à revenus fixes; services de transferts de fonds électroniques; services de courtage en matière d'investissement et de gestion de portefeuilles de valeurs mobilières fournis au moyen de réseaux électroniques mondiaux; fourniture d'information dans le domaine de la finance et des investissements; fourniture d'un site Web contenant renseignements, des nouvelles, de la recherche et des bases de données sur les finances et les investissements, tous les services précités étant pour utilisation par les investisseurs dans l'analyse des investissements, les finances et la planification financière; fourniture d'information concernant les activités de comptes d'investissements au moyen d'un réseau mondial électronique; et services éducatifs, notamment tenue de séminaires, classes, conférences et ateliers dans le domaine de l'investissement, de la finance, de la planification financière, de la gestion de portefeuille, de la planification de la retraite, de la gestion de l'actif, de la stratégie d'investissement et de l'affectation de l'actif; et fourniture de cotes de valeurs et d'autres informations financières au moyen de télécommunications et d'Internet. (2) Fourniture de services de courtage en valeurs mobilières et de gestion de portefeuilles de valeurs mobilières au moyen de réseaux électroniques mondiaux, fourniture d'information dans le domaine des finances et du placement au moyen de réseaux électronique mondiaux; fourniture d'information ayant trait aux mouvements de comptes de placement au moyen de réseaux électroniques mondiaux. **Employée** au CANADA depuis au moins aussi tôt que octobre 1996 en liaison avec les marchandises (1). **Employée:** ÉTATS-UNIS D'AMÉRIQUE en liaison avec les marchandises (1) et en liaison avec les services (2). **Enregistrée** dans ou pour ÉTATS-UNIS D'AMÉRIQUE le 22 juillet 1997 sous le No. 2,082,271 en liaison avec les marchandises (1); ÉTATS-UNIS D'AMÉRIQUE le 03 mars 1998 sous le No. 2,141,296 en liaison avec les services (2). **Emploi** projeté au CANADA en liaison avec les marchandises (2) et en liaison avec les services (1).

1,098,751. 2001/04/11. Premier International Foods UK Limited, 28 The Green, Kings Norton, Birmingham B38 8SD, England, UNITED KINGDOM **Representative for Service/Représentant pour Signification:** GOODMAN'S LLP, ATTN: INTELLECTUAL PROPERTY GROUP, 250 YONGE STREET, SUITE 2400, TORONTO, ONTARIO, M5B2M6

LONDON FRUIT & HERB

The right to the exclusive use of the words FRUIT and HERB is disclaimed apart from the trade-mark.

WARES: Tea, black tea, green tea, herbal tea, fruit tea, fruit and herbal flavoured tea, tea essences, tea extracts, instant tea, tea mixtures; coffee; non-alcoholic beverages namely, fruit flavoured drinks, herbal flavoured drinks, spice flavoured drinks, and fruit, spice and flower-flavoured drinks. **Proposed** Use in CANADA on wares.

Le droit à l'usage exclusif des mots FRUIT et HERB en dehors de la marque de commerce n'est pas accordé.

MARCHANDISES: Thé, thé noir, thé vert, tisanes, tisanes de fruits, thés à saveur de fruits et thés aromatisés aux herbes, essences de thé, extraits de thé, thés instantanés, mélanges de tisanes; café; boissons non alcoolisées, nommément boissons à saveur de fruits, boissons aromatisées aux herbes, boissons aromatisées aux épices et boissons aromatisées aux fruits, aux épices et aux fleurs. **Emploi** projeté au CANADA en liaison avec les marchandises.

1,099,394. 2001/04/11. TELUS Corporation, 32S 10020 - 100 Street, Edmonton, ALBERTA, T5J0N5 **Representative for Service/Représentant pour Signification:** TELUS LEGAL SERVICES, 32S, 10020 - 100 STREET, EDMONTON, ALBERTA, T5J0N5



The right to the exclusive use of the word QUÉBEC is disclaimed apart from the trade-mark.

WARES: Telecommunications equipment, namely telephone, facsimile, and wireless telephones and paging devices and accessories therefore, namely chargers, batteries, carrying cases, and user manuals. **SERVICES:** Telecommunications services, namely local calls, long distance calls, directory assistance, toll-free calls, operator-handled calls, customer-dialed calls with handling by an automatic billing system, customer-dialed with operator assistance calls such as collect calls, third number calls, calling card calls and person-to-person calls and calling and features, namely call display, call waiting, ident-a-call, universal messaging, call forwarding, call return, three-way calling, call privacy and call screen. Mainstream data services, namely private line, frame relay and videoconferencing services. Internetworking services, namely business internet access, wholesale internet access, LAN/WAN services; communicating via voice over internet protocol. Network administration and management services. Network communication services, namely: network connections by means of cable, fibre, switching and Internet technologies. Network application services, namely: network security, data storage and electronic hosting. Internet services, namely: dial-up access for residential consumers, dial-up access for small businesses, consulting services for internet users relating to computer system security, hardware and software, educational services provided to consumers to assist with internet access and use provided in the form of on-line information, brochures and instruction, which provide consumer information with respect to services and topics available on the internet, programming home pages and publication of multimedia content, namely: video on demand. Management services, namely: management of telecommunications companies; direct sale of telecommunication apparatus, equipment, facsimile equipment, telephone and inter-connect equipment to the public and telecommunication consulting services and repairs. Operation of a

business selling telecommunication apparatus, equipment, facsimile equipment, telephone and interconnect equipment, telecommunication maintenance services, namely: maintenance and repair of telecommunication apparatus, equipment, facsimile equipment, telephone and interconnect equipment, and maintenance of communications networks by means of telephone, data line, computer network, fibre optic network; interconnection services between buildings and computer and telecommunication networks, and leasing of telecommunication equipment and services; data transmission services, namely the transmission of data over a telecommunication network. Telephone conferencing services. Video conferencing services. Interconnection services between mobile units and telecommunication networks. Telecommunication consulting services. Contract research and development with respect to telecommunications. Volunteer and promotional services, namely sponsorship of applicant's customer's sporting and fundraising activities, promoting the sale of the applicant's goods and services through the distribution of printed material and promotional contests. Market research and analysis services provided through telecommunications networks. On-line general interest information services provided through internet portals and websites operated by the applicant. Information and advisory services relating to telecommunications and broadcasting. Electronic data interchange services provided through internet portals and websites operated by the applicant. Educational training and instruction services relating to telecommunications and provided through telecommunications networks. Expert, professional and technical consultancy services, namely: testing services, research and development services, design and inspection services, all relating to communications networks and systems; and transmission, provision or display of general interest information for business or domestic purposes from a computer-stored data bank; video conferencing services. **Used** in CANADA since April 01, 2001 on wares and on services.

Le droit à l'usage exclusif du mot QUÉBEC en dehors de la marque de commerce n'est pas accordé.

MARCHANDISES: Équipement de télécommunications, nommément téléphone, télécopie et téléphones sans fil et dispositifs téléavertisseurs et accessoires connexes, nommément chargeurs, piles, mallettes et manuels d'utilisateur. **SERVICES:** assistance-annuaire, appels sans frais, appels traités par opérateurs, appels composés par le client avec traitement au moyen d'un système de facturation automatique, appels composés par le client avec l'aide de l'opérateur comme appels à frais virés, appels inscrits à un troisième numéro, appels au moyen de carte d'appels et appels de personne à personne et caractéristiques, nommément afficheur, services de mise en attente, identification d'appelant, messagerie universelle, acheminement d'appel, mémorisateur, conférence à trois, confidentialité d'appel et filtrage d'appels. Services de données grand public, nommément ligne privée, relais de trame et services de vidéoconférence. Services d'interréseautage, nommément accès Internet pour entreprise, accès Internet de vente en gros, services de réseau local d'entreprise/réseau étendu; communication au moyen de la voix sur protocole Internet. Services de gestion et d'administration de réseautage. Services de transmission par réseau, nommément raccordements au

réseau au moyen de câble, de fibre, de commutation et de technologies Internet. Services d'applications réseau, notamment sécurité de réseau, stockage de données et hébergement électronique. Services d'Internet, notamment accès automatique pour consommateurs résidentiels, accès automatique pour petits commerces, services de consultation pour utilisateurs d'Internet ayant trait à la sécurité des systèmes informatiques, du matériel informatique et des logiciels, services éducatifs fournis aux consommateurs pour les aider à accéder à Internet et à l'utiliser sous forme d'information en ligne, de brochures et d'instructions, qui fournissent des renseignements aux consommateurs en ce qui concerne des services et des sujets disponibles sur Internet, programmation de pages d'accueil et publication de contenu multimédia, notamment vidéo sur demande. Services de gestion, notamment gestion d'entreprises de télécommunications; vente directe d'appareils de télécommunication, d'équipement, d'équipement de télécopie, d'équipement de téléphone et d'interconnexion destinés au grand public et services de consultation et de réparations en télécommunications. Exploitation d'un commerce spécialisé dans la vente d'appareils de télécommunication, d'équipement, d'équipement de télécopie, d'équipement de téléphone et d'interconnexion; services d'entretien en télécommunications, notamment entretien et réparation d'appareils de télécommunication, d'équipement, d'équipement de télécopie, d'équipement de téléphone et d'interconnexion, et entretien de réseaux de télécommunications au moyen de téléphone, de lignes de données, de réseaux informatiques, de réseaux à fibres optiques; services d'interconnexion entre bâtiments et réseaux informatiques et de télécommunication, et location à bail de matériel et de services de télécommunications; services de transmission de données, notamment la transmission de données sur un réseau de télécommunications. Services de téléconférence. Services de vidéoconférence. Services de raccordement entre unités mobiles et réseaux de télécommunications. Services de consultation en télécommunications. Recherche et développement sous contrat en matière de télécommunications. Services de bénévolat et de promotion, notamment parrainage des activités sportives et de collecte de fonds des clients du requérant, promotion de la vente des biens et services du requérant au moyen de la distribution d'imprimés et de la tenue de concours promotionnels. Services d'étude et d'analyse de marché fournis au moyen de réseaux de télécommunications. Services de renseignement d'intérêt général en ligne fournis au moyen de portails Internet et de sites Web exploités par le requérant. Services d'information et de conseil ayant trait aux télécommunications et à la diffusion. Services d'échange électronique de données fournis au moyen de portails Internet et de sites Web exploités par le requérant. Services de formation pédagogique et d'enseignement ayant trait aux télécommunications et fournis au moyen de réseaux de télécommunications. Services de consultation de professionnels, de techniciens et d'experts, notamment services d'essai, services de recherche et développement, services de conception et d'inspection, ayant tous trait aux réseaux et aux systèmes de

télécommunications; et transmission, fourniture ou affichage de renseignements d'intérêt général pour usage commercial ou domestique à partir d'une base de données informatisées; services de vidéoconférence. **Employée** au CANADA depuis 01 avril 2001 en liaison avec les marchandises et en liaison avec les services.

1,099,395. 2001/04/11. TELUS Corporation, 32S 10020 - 100 Street, Edmonton, ALBERTA, T5J0N5 **Representative for Service/Représentant pour Signification:** TELUS LEGAL SERVICES, 32S, 10020 - 100 STREET, EDMONTON, ALBERTA, T5J0N5

TELUS QUEBEC

The right to the exclusive use of the word QUÉBEC is disclaimed apart from the trade-mark.

WARES: Telecommunications equipment, namely telephone, facsimile, and wireless telephones and paging devices and accessories therefore, namely chargers, batteries, carrying cases, and user manuals. **SERVICES:** Telecommunications services, namely local calls, long distance calls, directory assistance, toll-free calls, operator-handled calls, customer-dialed calls with handling by an automatic billing system, customer-dialed with operator assistance calls such as collect calls, third number calls, calling card calls and person-to-person calls and calling and features, namely call display, call waiting, ident-a-call, universal messaging, call forwarding, call return, three-way calling, call privacy and call screen. Mainstream data services, namely private line, frame relay and videoconferencing services. Internetworking services, namely business internet access, wholesale internet access, LAN/WAN services; communicating via voice over internet protocol. Networking administration and management services. Network communication services, namely: network connections by means of cable, fibre, switching and Internet technologies. Network application services, namely: network security, data storage and electronic hosting. Internet services, namely: dial-up access for residential consumers, dial-up access for small businesses, consulting services for internet users relating to computer system security, hardware and software, educational services provided to consumers to assist with internet access and use provided in the form of on-line information, brochures and instruction, which provide consumer information with respect to services and topics available on the internet, programming home pages and publication of multimedia content, namely: video on demand. Management services, namely: management of telecommunications companies; direct sale of telecommunication apparatus, equipment, facsimile equipment, telephone and inter-connect equipment to the public and telecommunication consulting services and repairs. Operation of a business selling telecommunication apparatus, equipment, facsimile equipment, telephone and interconnect equipment; telecommunication maintenance services, namely: maintenance and repair of telecommunication apparatus, equipment, facsimile equipment, telephone and interconnect equipment, and maintenance of communications networks by means of telephone, data line, computer network, fibre optic network; interconnection services between buildings and computer and telecommunication

networks, and leasing of telecommunication equipment and services; data transmission services, namely the transmission of data over a telecommunications network. Telephone conferencing services. Video conferencing services. Interconnection services between mobile units and telecommunication networks. Telecommunication consulting services. Contract research and development with respect to telecommunications. Volunteer and promotional services, namely sponsorship of applicant's customer's sporting and fundraising activities, promoting the sale of the applicant's goods and services through the distribution of printed material and promotional contests. Market research and analysis services provided through telecommunications networks. On-line general interest information services provided through internet portals and websites operated by the applicant. Information and advisory services relating to telecommunications and broadcasting. Electronic data interchange services provided through internet portals and websites operated by the applicant. Educational training and instruction services relating to telecommunications and provided through telecommunications networks. Expert, professional and technical consultancy services, namely: testing services, research and development services, design and inspection services, all relating to communications networks and systems; and transmission, provision or display of general interest information for business or domestic purposes from a computer-stored data bank; video conferencing services. **Used** in CANADA since April 01, 2001 on wares and on services.

Le droit à l'usage exclusif du mot QUÉBEC en dehors de la marque de commerce n'est pas accordé.

MARCHANDISES: Équipement de télécommunications, notamment téléphone, télécopie et téléphones sans fil et dispositifs téléavertisseurs et accessoires connexes, notamment chargeurs, piles, mallettes et manuels d'utilisateur. **SERVICES:** Services de télécommunications, notamment appels locaux, appels interurbains, assistance-annuaire, appels sans frais, appels traités par opérateurs, appels composés par le client avec traitement au moyen d'un système de facturation automatique, appels composés par le client avec l'aide de l'opérateur comme appels à frais virés, appels inscrits à un troisième numéro, appels au moyen de carte d'appels et appels de personne à personne et caractéristiques, notamment afficheur, services de mise en attente, identification d'appelant, messagerie universelle, acheminement d'appel, mémorisateur, conférence à trois, confidentialité d'appel et filtrage d'appels. Services de données grand public, notamment ligne privée, relais de trame et services de vidéoconférence. Services d'interréseautage, notamment accès Internet pour entreprise, accès Internet de vente en gros, services de réseau local d'entreprise/réseau étendu; communication au moyen de la voix sur protocole Internet. Services de gestion et d'administration de réseautage. Services de transmission par réseau, notamment raccordements au réseau au moyen de câble, de fibre, de commutation et de technologies Internet. Services d'applications réseau, notamment sécurité de réseau, stockage de données et hébergement électronique. Services d'Internet, notamment accès automatique pour consommateurs résidentiels, accès automatique pour petits commerces, services de consultation pour utilisateurs d'Internet ayant trait à la sécurité des systèmes

informatiques, du matériel informatique et des logiciels, services éducatifs fournis aux consommateurs pour les aider à accéder à Internet et à l'utiliser sous forme d'information en ligne, de brochures et d'instructions, qui fournissent des renseignements aux consommateurs en ce qui concerne des services et des sujets disponibles sur Internet, programmation de pages d'accueil et publication de contenu multimédia, notamment vidéo sur demande. Services de gestion, notamment gestion d'entreprises de télécommunications; vente directe d'appareils de télécommunication, d'équipement, d'équipement de télécopie, d'équipement de téléphone et d'interconnexion destinés au grand public et services de consultation et de réparations en télécommunications. Exploitation d'un commerce spécialisé dans la vente d'appareils de télécommunication, d'équipement, d'équipement de télécopie, d'équipement de téléphone et d'interconnexion; services d'entretien en télécommunications, notamment entretien et réparation d'appareils de télécommunication, d'équipement, d'équipement de télécopie, d'équipement de téléphone et d'interconnexion, et entretien de réseaux de télécommunications au moyen de téléphone, de lignes de données, de réseaux informatiques, de réseaux à fibres optiques; services d'interconnexion entre bâtiments et réseaux informatiques et de télécommunication, et location à bail de matériel et de services de télécommunications; services de transmission de données, notamment la transmission de données sur un réseau de télécommunications. Services de téléconférence. Services de vidéoconférence. Services de raccordement entre unités mobiles et réseaux de télécommunications. Services de consultation en télécommunications. Recherche et développement sous contrat en matière de télécommunications. Services de bénévolat et de promotion, notamment parrainage des activités sportives et de collecte de fonds des clients du requérant, promotion de la vente des biens et services du requérant au moyen de la distribution d'imprimés et de la tenue de concours promotionnels. Services d'étude et d'analyse de marché fournis au moyen de réseaux de télécommunications. Services de renseignement d'intérêt général en ligne fournis au moyen de portails Internet et de sites Web exploités par le requérant. Services d'information et de conseil ayant trait aux télécommunications et à la diffusion. Services d'échange électronique de données fournis au moyen de portails Internet et de sites Web exploités par le requérant. Services de formation pédagogique et d'enseignement ayant trait aux télécommunications et fournis au moyen de réseaux de télécommunications. Services de consultation de professionnels, de techniciens et d'experts, notamment services d'essai, services de recherche et développement, services de conception et d'inspection, ayant tous trait aux réseaux et aux systèmes de télécommunications; et transmission, fourniture ou affichage de renseignements d'intérêt général pour usage commercial ou domestique à partir d'une base de données informatisées; services de vidéoconférence. **Employée** au CANADA depuis 01 avril 2001 en liaison avec les marchandises et en liaison avec les services.

1,099,868. 2001/04/12. Charles Schwab & Co., Inc., 101 Montgomery Street, San Francisco, California, 94104, UNITED STATES OF AMERICA **Representative for Service/ Représentant pour Signification:** BERESKIN & PARR, BOX 401, 40 KING STREET WEST, TORONTO, ONTARIO, M5H3Y2

STREETSMART

WARES: (1) Computer software for use in on-line trading of securities and portfolio management in the fields of finance and investment. (2) Financial tools and references, namely pre-recorded CD-ROMs including software for use in electronic trading of securities, investing and financial planning, and wireless handhelds, cellular phones and pagers for use in electronic trading of securities, investing and financial planning; and books, brochures, reports, newsletters and periodicals relating to investing. **SERVICES:** (1) Brokerage services in the fields of financial securities, stocks, bonds, mutual funds, money market funds, commodities, futures, stock options, and indices of financial securities; investment services in the fields of financial securities, stocks, bonds, mutual funds, money market funds, commodities, futures, stock options, and indices of financial securities; investment advice in the fields of financial securities, stocks, bonds, mutual funds, money market funds, commodities, futures, stock options, and indices of financial securities; securities brokerage account services that feature an interest bearing feature for cash between investments, electronic cash transactions, and margin loan services; debit card and credit card services; cheque processing services; variable annuity services, namely, underwriting, administration, and distribution of variable annuity investments; investment account information services, namely, providing brokerage account and investment account information in person, by telephone, by wireless communications devices, by electronic means, and via a global communications network; information and research services in the fields of stocks, bonds, mutual funds, commodities, futures, options, indices, and other financial securities, provided by telephone, the internet, in person, and by wireless communications devices; financial planning services; life insurance brokerage services; cash management account services; fixed income investment services; electronic fund transfer services; investment brokerage and investment portfolio management services provided via global electronic networks; providing information in the fields of finance and investment; providing a website containing financial and investment information, news, research, and databases, all for use by investors in the analysis of investments, finances, and financial planning; providing information regarding investment account activity via global electronic networks; and educational services, namely conducting seminars, classes, conferences, and workshops in the field of investing, finance, financial planning, portfolio management, retirement planning, money management, investment strategy, and asset allocations; and providing stock quotes, alerts, and other financial news via telecommunications and the internet. (2) Financial services, namely, brokerage and investment services, and portfolio management; and computer services, namely, providing access time to computer databases in the fields of finance and investment. **Used** in CANADA since at least as early as November 1993 on wares (1). **Priority** Filing

Date: October 27, 2000, Country: UNITED STATES OF AMERICA, Application No: 76/155,233 in association with the same kind of wares and in association with the same kind of services. **Used** in UNITED STATES OF AMERICA on wares (1) and on services (2). **Registered** in or for UNITED STATES OF AMERICA on January 17, 1995 under No. 1,874,438 on wares (1) and on services (2). **Proposed** Use in CANADA on wares (2) and on services (1).

MARCHANDISES: (1) Logiciels pour commerce de valeurs et de gestion de portefeuille en ligne dans le domaine des finances et du placement. (2) Outils financiers et références, nommément CD-ROM préenregistrés y compris logiciels pour utilisation dans le commerce des valeurs électronique, l'investissement et la planification financière et les téléphones sans fil, les téléphones cellulaires et les téléavertisseurs pour utilisation dans le commerce des valeurs électronique, l'investissement et la planification financière; et livres, brochures, rapports, bulletins et périodiques ayant trait à l'investissement. **SERVICES:** (1) Services de courtage dans les domaines des valeurs financières, des actions, des obligations, des fonds mutuels, des fonds du marché monétaire, des biens, des contrats à terme, des options et des indices de valeurs financières; services d'investissements dans les domaines des valeurs financières, des actions, des obligations, des fonds mutuels, de fonds du marché monétaire, des biens, des contrats à terme, des options et des indices de valeurs financières; conseils en matière d'investissements dans les domaines des valeurs financières, des actions, des obligations, des fonds mutuels, de fonds du marché monétaire, des biens, des contrats à terme, des options et des indices de valeurs financières; services de comptes de courtage de valeurs portant intérêts pour comptant entre investissements, transactions de comptant électroniques et services de prêts sur marge; services de cartes de débit et de cartes de crédit; services de traitement des chèques; services de rentes variables, nommément souscription, administration et distribution d'investissements de rentes variables; services de renseignements sur les comptes d'investissements, nommément fourniture de renseignements sur les comptes de courtage et sur les comptes d'investissements disponibles en personne, au moyen du téléphone, de dispositifs de télécommunications sans fil, de moyens électroniques et au moyen d'un réseau mondial de télécommunications; services de renseignements et de recherche dans les domaines des valeurs financières, des actions, des obligations, des fonds mutuels, des fonds du marché monétaire, des biens, des contrats à terme, des options et des indices de valeurs financières, fournis au moyen du téléphone, d'Internet, en personne, et au moyen de dispositifs de télécommunications sans fil; services de planification financière; services de courtage en assurance-vie; services de comptes de gestion de l'encaisse; services d'investissement à revenus fixes; services de transferts de fonds électroniques; services de courtage en matière d'investissement et de gestion de portefeuilles de valeurs mobilières fournis au moyen de réseaux électroniques mondiaux; fourniture d'information dans le domaine de la finance et des investissements; fourniture d'un site Web contenant renseignements, des nouvelles, de la recherche et des bases de données sur les finances et les investissements, tous les services précités étant pour utilisation par les investisseurs dans l'analyse

des investissements, les finances et la planification financière; fourniture d'information concernant les activités de comptes d'investissements au moyen d'un réseau mondial électronique; et services éducatifs, notamment tenue de séminaires, classes, conférences et ateliers dans le domaine de l'investissement, de la finance, de la planification financière, de la gestion de portefeuille, de la planification de la retraite, de la gestion de l'actif, de la stratégie d'investissement et de l'affectation de l'actif; et fourniture de cotes de valeurs, d'alertes et d'autres informations financières au moyen de télécommunications et d'Internet. (2) Services financiers, notamment services de courtage et d'investissement, et gestion de portefeuilles; et services informatiques, notamment fourniture de temps d'accès à des bases de données informatiques dans le domaine des finances et des investissements. **Employée** au CANADA depuis au moins aussi tôt que novembre 1993 en liaison avec les marchandises (1). **Date** de priorité de production: 27 octobre 2000, pays: ÉTATS-UNIS D'AMÉRIQUE, demande no: 76/155,233 en liaison avec le même genre de marchandises et en liaison avec le même genre de services. **Employée**: ÉTATS-UNIS D'AMÉRIQUE en liaison avec les marchandises (1) et en liaison avec les services (2). **Enregistrée** dans ou pour ÉTATS-UNIS D'AMÉRIQUE le 17 janvier 1995 sous le No. 1,874,438 en liaison avec les marchandises (1) et en liaison avec les services (2). **Emploi** projeté au CANADA en liaison avec les marchandises (2) et en liaison avec les services (1).

1,100,030. 2001/04/19. PAYLESS SHOESOURCE WORLDWIDE, INC., Jayhawk Towers, 700 SW Jackson, Topeka, Kansas, 66603, UNITED STATES OF AMERICA **Representative for Service/Représentant pour Signification:** BLAKE, CASSELS & GRAYDON LLP, INTELLECTUAL PROPERTY GROUP, BOX 25, COMMERCE COURT WEST, 28TH FLOOR, TORONTO, ONTARIO, M5L1A9

LUSTER

SERVICES: Retail clothing and accessories stores. **Priority** Filing Date: February 12, 2001, Country: UNITED STATES OF AMERICA, Application No: 78/047,903 in association with the same kind of services. **Proposed** Use in CANADA on services.

SERVICES: Services de magasins de vente au détail de vêtements et d'accessoires. **Date** de priorité de production: 12 février 2001, pays: ÉTATS-UNIS D'AMÉRIQUE, demande no: 78/047,903 en liaison avec le même genre de services. **Emploi** projeté au CANADA en liaison avec les services.

1,100,419. 2001/04/18. RailComm, Inc., 150 Lucius Gordon Drive, Suite 206, West Henrietta, New York, 14586, UNITED STATES OF AMERICA **Representative for Service/Représentant pour Signification:** GORDON FREEDMAN, (FREEDMAN & ASSOCIATES), 117 CENTREPOINTE DRIVE, SUITE 350, NEPEAN, ONTARIO, K2G5X3

RAILCOMM

WARES: Railroad control systems namely switch machines, control panels, wire based and radio based controllers, computers, printers, monitors, input/output devices, namely signal relays, signal converters, microprocessors, discrete inputs/outputs, track circuits, signal lamps, field detectors, and crossing warning sensors and displays and computer software to control railroad systems. **Priority** Filing Date: January 18, 2001, Country: UNITED STATES OF AMERICA, Application No: 76/195,587 in association with the same kind of wares. **Used** in UNITED STATES OF AMERICA on wares. **Registered** in or for UNITED STATES OF AMERICA on September 02, 2003 under No. 2,759,550 on wares.

MARCHANDISES: Systèmes de commande ferroviaires, notamment raccordements automatiques, tableaux de commande, régulateurs à fils métalliques et à radiofréquences, ordinateurs, imprimantes, moniteurs, dispositifs d'entrée et de sortie, notamment relais de signalisation, convertisseurs de signalisation, microprocesseurs, entrées/sorties discrètes, circuits de voies, voyants, détecteurs-avertisseurs pour passages à niveau et afficheurs et logiciels pour fins de commande de systèmes ferroviaires. **Date** de priorité de production: 18 janvier 2001, pays: ÉTATS-UNIS D'AMÉRIQUE, demande no: 76/195,587 en liaison avec le même genre de marchandises. **Employée**: ÉTATS-UNIS D'AMÉRIQUE en liaison avec les marchandises. **Enregistrée** dans ou pour ÉTATS-UNIS D'AMÉRIQUE le 02 septembre 2003 sous le No. 2,759,550 en liaison avec les marchandises.

1,100,421. 2001/04/18. RailComm, Inc., 150 Lucius Gordon Drive, Suite 206, West Henrietta, New York, 14586, UNITED STATES OF AMERICA **Representative for Service/Représentant pour Signification:** GORDON FREEDMAN, (FREEDMAN & ASSOCIATES), 117 CENTREPOINTE DRIVE, SUITE 350, NEPEAN, ONTARIO, K2G5X3

CB:YC

WARES: Railroad control systems namely switch machines, control panels, wire based and radio based controllers, computers, printers, monitors, input/output devices, namely signal relays, signal converters, microprocessors, discrete inputs/outputs, track circuits, signal lamps, field detectors, and crossing warning sensors and displays and computer software to control railroad systems. **Priority** Filing Date: January 18, 2001, Country: UNITED STATES OF AMERICA, Application No: 76/195,534 in association with the same kind of wares. **Used** in UNITED STATES OF AMERICA on wares. **Registered** in or for UNITED STATES OF AMERICA on April 15, 2003 under No. 2,707,665 on wares.

MARCHANDISES: Systèmes de commande ferroviaires, notamment raccordements automatiques, tableaux de commande, régulateurs à fils métalliques et à radiofréquences, ordinateurs, imprimantes, moniteurs, dispositifs d'entrée et de sortie, notamment relais de signalisation, convertisseurs de signalisation, microprocesseurs, entrées/sorties discrètes, circuits de voies, voyants, détecteurs-avertisseurs pour passages à niveau et afficheurs et logiciels pour fins de commande de systèmes ferroviaires. **Date** de priorité de production: 18 janvier

2001, pays: ÉTATS-UNIS D'AMÉRIQUE, demande no: 76/195,534 en liaison avec le même genre de marchandises.

Employée: ÉTATS-UNIS D'AMÉRIQUE en liaison avec les marchandises. **Enregistrée** dans ou pour ÉTATS-UNIS D'AMÉRIQUE le 15 avril 2003 sous le No. 2,707,665 en liaison avec les marchandises.

1,100,598. 2001/04/27. Karl Schutz, P.O. Box 488, Chemainus, BRITISH COLUMBIA, V0R1K0

The Arts & Cultural Accord and The Arts & Cultural Highway

The right to the exclusive use of the words ARTS and CULTURAL is disclaimed apart from the trade-mark.

SERVICES: Tourism in the area of Vancouver Island and South-western B.C., namely promoting arts & cultural based tourism thereon, namely, hosting a portal and database containing information on artists and their services, art galleries, an events calendar, a trip planer, placing advertisements in all media for the services and products of individual artists, art councils and guilds, galleries and museums; support art organisations in creating special events, namely, art exhibitions, concerts, live theatre, festivals; arranging and conducting workshops, speaking engagements and conferences in the field of arts and culture; establishing contacts between artists and tourists by providing information on availability of artist, galleries, festivals and studio tours. **Used** in CANADA since September 17, 1998 on services.

Le droit à l'usage exclusif des mots ARTS et CULTURAL en dehors de la marque de commerce n'est pas accordé.

SERVICES: Services de tourisme dans la région de l'île de Vancouver et du sud-ouest de la Colombie-Britannique, notamment promotion du tourisme culturel et artistique dans ces régions, notamment hébergement d'un portail et d'une base de données contenant de l'information ayant trait à des artistes et leurs services et à des galeries d'art, un calendrier d'événements ainsi qu'un planificateur d'excursions, placement d'annonces publicitaires dans tous les médias pour les services et produits des artistes, conseils et guildes artistiques, galeries et musées; fourniture de services de soutien aux organismes artistiques dans le domaine de l'élaboration d'événements spéciaux, notamment expositions d'oeuvres d'art, de concerts, de représentations théâtrales en direct et de festivals; organisation et réalisation d'ateliers, d'allocutions et de conférences dans le domaine des arts et de la culture; établissement de contacts entre les artistes et les touristes au moyen de la fourniture d'information ayant trait à la disponibilité des artistes, aux galeries, aux festivals et aux visites de studios. **Employée** au CANADA depuis 17 septembre 1998 en liaison avec les services.

1,100,706. 2001/04/25. Icebox, LLC an Illinois limited liability company, 1955 West Field Court, Lake Forest, Illinois 60045, UNITED STATES OF AMERICA **Representative for Service/ Représentant pour Signification:** FINLAYSON & SINGLEHURST, 70 GLOUCESTER STREET, OTTAWA, ONTARIO, K2P0A2

ICEBOX

WARES: Multifunctional educational-instructional / entertainment/ home security centers comprised of a module that includes a CD-ROM, DVDs (digital video disks), videotapes and video CDs, viewing screen and may be sold as a system with optional input devices, namely, keyboards, remote control devices, appliance monitors, security monitors, and components to allow a user to connect to a global computer network, namely, fax modems, cable modems, Ethernet switches, power lines, and routers used in conjunction with servers and co-locations, and DSL (digital subscriber line) circuit connections. **Used** in UNITED STATES OF AMERICA on wares. **Registered** in or for UNITED STATES OF AMERICA on October 07, 2003 under No. 2,770,561 on wares. **Proposed** Use in CANADA on wares.

MARCHANDISES: Centres d'enseignement/divertissement/ sécurité domestique multifonctionnels constitués d'un module comprenant disque CD-ROM, disques DVD, bandes vidéo et CD vidéo et écran d'affichage et qui peuvent être vendus comme un tout avec périphériques d'entrée optionnels, nommément claviers, télécommandes, moniteurs, moniteurs de sécurité et composants qui permettent à un utilisateur de se connecter à un réseau informatique mondial, nommément fax-modems, modems- câble, commutateurs Ethernet, cordons électriques et routeurs utilisés de concert avec des serveurs et co-implantations, et connexions de circuits DSL (ligne d'abonné numérique). **Employée:** ÉTATS-UNIS D'AMÉRIQUE en liaison avec les marchandises. **Enregistrée** dans ou pour ÉTATS-UNIS D'AMÉRIQUE le 07 octobre 2003 sous le No. 2,770,561 en liaison avec les marchandises. **Emploi** projeté au CANADA en liaison avec les marchandises.

1,101,805. 2001/05/01. ARAMIS INC., 767 Fifth Avenue, New York, New York, 10153, UNITED STATES OF AMERICA **Representative for Service/ Représentant pour Signification:** BERESKIN & PARR, BOX 401, 40 KING STREET WEST, TORONTO, ONTARIO, M5H3Y2

FRONT ROW

WARES: Cosmetics, namely nail polish. **Proposed** Use in CANADA on wares.

MARCHANDISES: Cosmétiques, nommément vernis à ongles. **Emploi** projeté au CANADA en liaison avec les marchandises.

1,102,262. 2001/05/07. CTV Inc., 9 Channel Nine Court, Scarborough, ONTARIO, M1S4B5 **Representative for Service/ Représentant pour Signification:** LINDA VANDERKOLK, LEGAL DEPARTMENT, BELL GLOBEMEDIA INC., 9 CHANNEL NINE COURT, TORONTO, ONTARIO, M1S4B5

talktv

The right to the exclusive use of the word TV is disclaimed apart from the trade-mark.

WARES: Clothing, namely scarves, hats, gloves, mittens, skirts, pants, jeans, shorts, jogging suits, golf shirts, t-shirts, sweatshirts, shirts, jerseys, fleece tops, sweaters, jackets, coats, ponchos, aprons, robes and swimwear; sporting goods, namely, sleeping bags, pillows, backpacks, sheets, comforters, blankets, towels, cushions, golf bags, golf shoe bags, golf putters, golf balls, golf club head covers, golf towels, golf tees, water bottles, helmets, baseballs, basketballs, sport racquets, tennis balls, footballs, soccer balls, ping pong balls, beachballs, fishing rods and reels, fishing tackle and fishing tackle boxes, first aid kits, tool boxes, pocket knives, binoculars, cameras, trophies, seat cushions, chairs, visors, wristbands, sunglass holders, fanny pouches, sports bags, coolers, insulated containers for hot or cold beverages, air mattresses, flashlights, watches, lunch kits, lunch boxes and insulated bottles; souvenir items, namely, umbrellas, coasters, mugs, dog tags, mouse pads, bumper stickers, banners, calendars, posters, notepaper, address books, day timers, gift cards, pencils, pens, calculators, ice scrapers, mirrors, buttons, candy, glasses, clocks, picture frames, paperweights, lapel pins, key chains and binders; toys, games and playthings, namely table top games, board games, card games, playing cards, toy characters, toy vehicles, flying disc toys, costumes and headgear; and briefcases and luggage; printed publications, namely newsletters, brochures, books, flyers and magazines. **SERVICES:** (1) Multimedia services, namely the provision of entertainment and information offered by way of multimedia applications including audio and video cassettes, pre-recorded CD ROMS (not software related), pre-recorded video discs and pre-recorded compact discs (not software related), pre-recorded computer discs (not software-related), databases, palm pilots, cellular telephones, and wireless pagers. (2) Entertainment services namely the production, broadcast, recording, transmission and distribution of television programs: and television broadcast services. (3) Internet services, namely the operation of an internet web site related to a television channel, providing entertainment news, information and television programming schedules, interactive computer communication to the public and transmission of messages and programs offered through the

medium of the Internet, namely discussion forums, chatrooms, message boards, the dissemination of advertising services for others via an on-line electronic communications network and via television on-line programming. **Used** in CANADA since at least as early as September 01, 2000 on services (2), (3). **Proposed Use** in CANADA on wares and on services (1).

Le droit à l'usage exclusif du mot TV en dehors de la marque de commerce n'est pas accordé.

MARCHANDISES: Vêtements, notamment écharpes, chapeaux, gants, mitaines, jupes, pantalons, jeans, shorts, tenues de jogging, polos de golf, tee-shirts, pulls d'entraînement, chemises, jerseys, hauts molletonnés, chandails, vestes, manteaux, ponchos, tabliers, peignoirs et maillots de bain; articles de sport, notamment sacs de couchage, oreillers, sacs à dos, draps, édredons, couvertures, serviettes, coussins, sacs de golf, sacs à chaussures de golf, putters, balles de golf, housses de bâton de golf, serviettes de golf, tés de golf, bidons, casques, balles de baseball, ballons de basket-ball, raquettes, balles de tennis, ballons de football, ballons de soccer, balles de tennis de table, ballons de plage, cannes à pêche et moulinets, articles de pêche et coffres à articles de pêche, trousse de premiers soins, boîtes à outils, canifs, jumelles, appareils photo, trophées, coussins de siège, chaises, visières, serre-poignets, portelunettes de soleil, petits sacs banane, sacs de sport, glacières, contenants isolants pour boissons chaudes ou froides, matelas pneumatiques, lampes de poche, montres, trousse-repas, boîtes-repas et bouteilles isolantes; souvenirs, notamment parapluies, sous-verres, grosses tasses, plaques d'identité pour chiens, tapis de souris, autocollants pour pare-chocs, bannières, calendriers, affiches, papier à écrire, carnets d'adresses, agendas quotidiens, cartes pour cadeaux, crayons, stylos, calculatrices, grattoirs à glace, miroirs, macarons, bonbons, verres, horloges, cadres, presse-papiers, épingles de revers, chaînes porte-clés et reliures; jouets, jeux et articles de jeu, notamment jeux de table, panneaux de jeux, jeux de cartes, cartes à jouer, personnages jouets, véhicules jouets, disque volants, costumes et couvre-chefs; porte-documents et bagages; publications imprimées, notamment bulletins, brochures, livres, prospectus et revues. **SERVICES:** (1) Services multimédia, notamment fourniture de services de divertissement et d'information au moyen d'applications multimédia, y compris cassettes audio et vidéo, CD-ROM préenregistrés (ne contenant pas de logiciel), vidéodisques préenregistrés et disques compacts préenregistrés (ne contenant pas de logiciel), disquettes préenregistrées (ne contenant pas de logiciel), bases de données, ordinateurs de poche, téléphones cellulaires et téléavertisseurs sans fil. (2) Services de divertissement, notamment production, diffusion, enregistrement, transmission et distribution d'émissions de télévision et services de télédiffusion. (3) Services d'Internet, notamment exploitation d'un site Web ayant trait à un canal de télévision, fourniture de nouvelles ayant trait au monde du spectacle, d'information et d'horaires d'émissions de télévision, communication interactive avec le grand public et transmission de messages et d'émissions au moyen d'Internet, notamment forums de discussion, bavardoirs, babillards électroniques, fourniture de services de diffusion d'annonces publicitaires pour

des tiers au moyen d'un réseau de communications électroniques en ligne et au moyen d'émissions de télévision en ligne. **Employée** au CANADA depuis au moins aussi tôt que le 01 septembre 2000 en liaison avec les services (2), (3). **Emploi** projeté au CANADA en liaison avec les marchandises et en liaison avec les services (1).

1,103,942. 2001/05/23. HP Intellectual Corp., c/o John P. Garniewski, Jr., 2751 Centerville Road, Suite 352, Wilmington, Delaware 19803, UNITED STATES OF AMERICA **Representative for Service/Représentant pour Signification:** GOWLING LAFLEUR HENDERSON LLP, SUITE 2600, 160 ELGIN STREET, P.O. BOX 466, STATION D, OTTAWA, ONTARIO, K1P1C3

SILENT FORCE

The right to the exclusive use of the word SILENT is disclaimed apart from the trade-mark.

WARES: Electric fans and fan blades for domestic use. **Priority Filing Date:** May 17, 2001, Country: UNITED STATES OF AMERICA, Application No: 78/064,147 in association with the same kind of wares. **Used** in UNITED STATES OF AMERICA on wares. **Registered** in or for UNITED STATES OF AMERICA on March 18, 2003 under No. 2,698,795 on wares. **Proposed Use** in CANADA on wares.

Le droit à l'usage exclusif du mot SILENT en dehors de la marque de commerce n'est pas accordé.

MARCHANDISES: Ventilateurs électriques et pales de ventilateur pour usage domestique. **Date de priorité de production:** 17 mai 2001, pays: ÉTATS-UNIS D'AMÉRIQUE, demande no: 78/064,147 en liaison avec le même genre de marchandises. **Employée:** ÉTATS-UNIS D'AMÉRIQUE en liaison avec les marchandises. **Enregistrée** dans ou pour ÉTATS-UNIS D'AMÉRIQUE le 18 mars 2003 sous le No. 2,698,795 en liaison avec les marchandises. **Emploi** projeté au CANADA en liaison avec les marchandises.

1,104,055. 2001/05/25. LOUIS GARNEAU SPORTS INC., 30, rue des Grands-Lacs, St-Augustin-de-Desmaures, QUEBEC, G3A1C4 **Representative for Service/Représentant pour Signification:** JEAN-FRANCOIS DROLET, (OGILVY RENAULT), 500, GRANDE-ALLÉE EST, BUREAU 520, QUEBEC, QUEBEC, G1R2J7

GLADIATOR

WARES: Cyclist helmet; bicycles. **Proposed Use** in CANADA on wares.

MARCHANDISES: Casques protecteurs pour cyclistes; bicyclettes. **Emploi** projeté au CANADA en liaison avec les marchandises.

1,104,164. 2001/05/25. PPG Architectural Finishes, Inc., a Delaware corporation, One PPG Place, Pittsburgh, Pennsylvania, 15272, UNITED STATES OF AMERICA **Representative for Service/Représentant pour Signification:** BORDEN LADNER GERVAIS LLP, WORLD EXCHANGE PLAZA, 100 QUEEN STREET, SUITE 1100, OTTAWA, ONTARIO, K1P1J9

PURE PERFORMANCE

WARES: Coatings/compositions in the nature of paint, namely, interior and exterior paints. **Used** in UNITED STATES OF AMERICA on wares. **Registered** in or for UNITED STATES OF AMERICA on August 12, 2003 under No. 2,750,998 on wares. **Proposed Use** in CANADA on wares.

MARCHANDISES: Enduits/composés sous forme de peinture, nommément peintures d'intérieur et d'extérieur. **Employée:** ÉTATS-UNIS D'AMÉRIQUE en liaison avec les marchandises. **Enregistrée** dans ou pour ÉTATS-UNIS D'AMÉRIQUE le 12 août 2003 sous le No. 2,750,998 en liaison avec les marchandises. **Emploi** projeté au CANADA en liaison avec les marchandises.

1,104,632. 2001/05/29. AULAKH OVERSEAS, 282 HARROWSMITH DR., MISSISSAUGA, ONTARIO, L5R1R1



The translation of the word BAZ in English is FALCON. There is no translation of the word AULAKH in the English or French language.

The right to the exclusive use of BASMATI RICE and NET WT. 10 LBS is disclaimed apart from the trade-mark.

WARES: Basmati rice. **Used** in CANADA since October 1993 on wares.

La traduction anglaise du mot BAZ est FALCON. Le mot AULAKH ne se traduit ni en anglais ni en français.

Le droit à l'usage exclusif de BASMATI RICE et NET WT. 10 LBS en dehors de la marque de commerce n'est pas accordé.

MARCHANDISES: Riz basmati. **Employée** au CANADA depuis octobre 1993 en liaison avec les marchandises.

1,104,737. 2001/05/30. MAJOR LEAGUE LACROSSE LLC, One Harmon Plaza, 3rd Floor, Secaucus, NJ 07094, UNITED STATES OF AMERICA **Representative for Service/Représentant pour Signification:** OSLER, HOSKIN & HARCOURT LLP, SUITE 1500, 50 O'CONNOR STREET, OTTAWA, ONTARIO, K1P6L2

MAJOR LEAGUE LACROSSE

For the purpose of this application and the registration to issue therefrom, but not otherwise, the applicant disclaims the right to the exclusive use of the words MAJOR, LEAGUE and LACROSSE in association with the services covered by the application. Further, for the purpose of this application and the registration to issue therefrom, but not otherwise, the applicant disclaims the right to the exclusive use of the word LACROSSE in association with "books, magazines, leaflets, journals, newsletters, booklets, pamphlets and brochures, all of the aforesaid featuring sports entertainment and related subject matter; sporting goods and toys, namely lacrosse balls, lacrosse shoulder pads, lacrosse rib pads, lacrosse arm pads, lacrosse sticks, lacrosse shafts, lacrosse goals, lacrosse gloves, bats, computer game programs; computer video games; handheld unit for playing video games; inflatable sports toys; video game cartridges; video game machines for use with televisions".

WARES: (1) Clothing, namely, aprons, baby pants, baby shorts sets, belts, boxer shorts, cloth bibs, coats, coveralls, diaper sets, diapers, dresses, ear muffs, gloves, handkerchiefs, headbands, hosiery, infantwear, jackets, jerseys, jogging suits, knitted headwear, loungewear, formalwear, mittens, nightshirts, nightwear, one-piece snowsuits, outerwear, pajamas, pants, parkas, ponchos, pullovers, raincoats, robes, romper sets, rugby shirts, scarves, shirts, shorts, skirts, slacks, socks, sport shirts, stretch terry suits, suits, sunsuits, sweaters, sweatshirts, tank tops, ties, t-shirts, underwear, vests, warm-up suits and wristbands; sweatpants, overcoats, exercise pants, exercise suits, costumes, swimsuits, athletic uniforms, short pants, gym shorts, neckties; headgear namely, bandannas, headbands, caps, hats; slipper socks, sneakers and athletic shoes. (2) Printed matter and stationery, namely posters, calendars, temporary tattoos, stickers, decals, iron-on or plastic transfers, bumper stickers, note cards, postcards, greeting cards, occasion cards, social note cards, motivational cards, cards bearing universal greetings, blank cards, place cards, blank and partially printed cards, record cards, score cards, trading cards, playing cards, scrapbooks, note pads, paper note tablets, writing tablets, notebooks, folders, file folders, stationery folders, bookmarks, paper pennants, binders, writing paper, envelopes, appointment books, address books, desk pads and paper tags; passport holders, personal organizers, desk top organizers, organizers for stationery use and stationery-type portfolios, paper flags, mounts for stamps, rubber stamps, rubber document stamps, stamp albums, stamp pad inks, stamp pads, sleeves for holding and protecting stamps, paper banners, holders for desk accessories, letter openers, letter trays, letter racks, pen and pencil cups, pens, pencils, markers, pen and pencil sets, stick markers, erasers, drawing and drafting rulers, pencil sharpeners, book ends, book covers, checkbook covers, book holders, photograph and coin albums; bulletin boards; photograph mounts;

photographic or art mounts; photographic prints; photographs; lithographs; decorative paper centerpieces; decorative pencil-top ornaments; picture books; paper and cardboard picture mounts; globes; paperweights; paper clip holders; paper sign holders; printed paper signs; clip boards; tour books; books, magazines, leaflets, journals, newsletters, booklets, pamphlets and brochures, all of the aforesaid featuring sports entertainment and related subject matter. (3) Sporting goods and toys, namely action figures, balloons, lacrosse balls, lacrosse shoulder pads, lacrosse rib pads, lacrosse arm guards, lacrosse sticks, lacrosse shafts, lacrosse goals, lacrosse gloves, bats, beach balls, board games, bobble head dolls, computer game programs, computer video games, dolls, golf balls, golf club head covers, golf clubs, golf tees, handheld unit for playing video games, inflatable sports toys, jigsaw puzzles, kites, puppets, puzzles, stuffed animals, stuffed toys, teddy bears, toy banks, video game cartridges, video game machines for use with televisions and children's spool like toys make out of two wooden, plastic or metal discs connected in the center to which a string is attached. **SERVICES:** Entertainment services namely, professional lacrosse games, competitions and exhibitions; promoting the sport of lacrosse generally, namely, through the mediums of publications, newspapers, magazine advertisements, media guides, sponsorships, television and audio commercials, campaigns and special events; education entertainment services, namely, lacrosse events, sports camps, clinics and training classes; retail services related to the sale of clothing, bags and related accessories, printed matter, sporting goods, toys and games. **Proposed Use in CANADA on wares and on services.**

For the purpose of this application et the registration to issue therefrom, but not otherwise, the applicant disclaims the right to the exclusive use of the words MAJOR, LEAGUE et LACROSSE in association with the services covered by the application. Further, for the purpose of this application et the registration to issue therefrom, but not otherwise, the applicant disclaims the right to the exclusive use of the word LACROSSE in association with "books, magazines, leaflets, journals, newsletters, booklets, pamphlets et brochures, all of the aforesaid featuring sports entertainment et related subject matter; sporting goods et toys, namely lacrosse balls, lacrosse shoulder pads, lacrosse rib pads, lacrosse arm pads, lacrosse sticks, lacrosse shafts, lacrosse goals, lacrosse gloves, bats, computer game programs; computer video games; handheld unit for playing video games; inflatable sports toys; video game cartridges; video game machines for use with televisions".

MARCHANDISES: (1) Vêtements, nommément tabliers, pantalons pour bébés, ensembles-shorts pour bébés, ceintures, caleçons boxeur, bavoirs en tissu, manteaux, combinaisons, ensembles-culottes pour bébés, couches, robes, cache-oreilles, gants, mouchoirs, bandeaux, bonneterie, vêtements pour bébés, vestes, jerseys, tenues de jogging, couvre-chefs en tricot, robes d'intérieur, tenues habillées, mitaines, chemises de nuit, vêtements de nuit, combinaisons de neige monopieces, vêtements de plein air, pyjamas, pantalons, parkas, ponchos, pulls, imperméables, peignoirs, ensembles de barboteuses, maillots de rugby, foulards, chemises, shorts, jupes, pantalons sport, chaussettes, chemises sport, costumes en tissu éponge extensible, costumes, costumes d'été, chandails, pulls

d'entraînement, débardeurs, cravates, tee-shirts, sous-vêtements, gilets, survêtements et serre-poignets; pantalons de survêtement, paletots, pantalons d'exercice, survêtements d'exercice, costumes, maillots de bain, uniformes d'athlétisme, pantalons courts, shorts de gymnastique, cravates; coiffures, nommément bandanas, bandeaux, casquettes, chapeaux; chaussettes-pantoufles, espadrilles et chaussures d'athlétisme. (2) Imprimés et papeterie, nommément affiches, calendriers, tatouages temporaires, autocollants, décalcomanies, décalcomanies au fer chaud ou en plastique, autocollants pour pare-chocs, cartes de correspondance, cartes postales, cartes de souhaits, cartes pour occasions spéciales, cartes mondaines, cartes de motivation, cartes de vœux universels, cartes vierges, cartons de table, cartes vierges et partiellement imprimées, fiches d'enregistrement, cartes de pointage, cartes à échanger, cartes à jouer, albums de découpages, blocs-notes, blocs de papier à notes, blocs-correspondance, cahiers, chemises, chemises à dossiers, chemises pour articles de papier, signets, fanions en papier, reliures, papier à écrire, enveloppes, carnets de rendez-vous, carnets d'adresses, sous-mains et étiquettes en papier; porte-passeports, classeurs à compartiments personnels, classeurs de bureau, classeurs à compartiments pour papeterie et porte-documents genre article de papeterie, drapeaux en papier, supports pour timbres, tampons en caoutchouc, timbres en caoutchouc pour documents, albums de timbres, encres à tampon, tampons encreurs, pochettes pour conservation et protection de timbres, banderoles en papier, supports pour accessoires de bureau, ouvre-lettres, bacs à courrier, porte-lettres, tasses à stylos et à crayons, stylos, crayons, marqueurs, ensembles de crayons et stylos, marqueurs de triangle, gommes à effacer, règles à dessin et règles non divisées, taille-crayons, serre-livres, couvertures de livre, porte-chéquiers, porte-livres, photographie et albums à pièces de monnaie; babillards; cadres pour photographies; supports pour photographies ou oeuvres d'art; épreuves photographiques; photographies; lithographies; centres de table décoratifs en papier; décorations pour haut de crayon; livres d'images; papier et carton montures d'images; globes; presse-papiers; porte-trombones; supports d'enseignes en papier; panneaux d'affichage en papier imprimés; planchettes à pince; guides touristiques; livres, magazines, dépliants, revues, bulletins, livrets, brochures et dépliants publicitaires, tous les articles susmentionnés ayant trait au divertissement sportif et à des domaines connexes. (3) Articles de sport et jouets, nommément figurines d'action, ballons, balles de crosse, épaulières de crosse, protège-côtes de crosse, protège-bras de crosse, bâtons de crosse, montants de crosse, buts de crosse, gants de crosse, bâtons, ballons de plage, jeux de table, poupées à tête branlante, ludiciels, jeux vidéo informatiques, poupées, balles de golf, housses de bâton de golf, bâtons de golf, tés de golf, unités à main pour jeux vidéo, jouets de sports gonflables, casse-tête, cerfs-volants, marionnettes, casse-tête, animaux rembourrés, jouets rembourrés, ours en peluche, tirelires, cartouches de jeux vidéo, machines de jeux vidéo pour utilisation avec téléviseurs et bobines jouets pour enfants fabriquées de deux disques en bois, en plastique ou en métal raccordés au milieu et où une ficelle est fixée. **SERVICES:** Services de divertissement, nommément parties, compétitions et exhibitions de crosse professionnelle; promotion; promotion de la crosse en général, nommément au moyen de publications, journaux,

publicités dans des magazines, guides de médias, commandites, annonces publicitaires à la télévision et à la radio, campagnes et événements spéciaux; services d'éducation et de divertissement, nommément événements, camps sportifs, cliniques et cours ayant trait à la crosse; services de vente au détail de vêtements, sacs et accessoires connexes, imprimés, articles de sport, jouets et jeux. **Emploi** projeté au CANADA en liaison avec les marchandises et en liaison avec les services.

1,105,740. 2001/06/08. CHUM LIMITED, 1331 Yonge Street, Toronto, ONTARIO, M4T1Y1 **Representative for Service/ Représentant pour Signification:** BORDEN LADNER GERVAIS LLP, SCOTIA PLAZA, 40 KING STREET WEST, TORONTO, ONTARIO, M5H3Y4



FASHION TELEVISION CHANNEL

The right to the exclusive use of the word CHANNEL in respect of television broadcasting services, cable television programming services and television programming services is disclaimed apart from the trade-mark.

WARES: (1) Keychains, purse size mirrors, balloons, plastic shopping bags, canvas shopping bags, pens, magnetic memo boards, umbrellas, aprons, lighters, beach balls, visors, flying discs, keepmates namely plastic carrying containers for wearing around the neck, beach towels, mugs, wearing apparel namely hats, socks, boxer shorts, gloves, ballcaps, hat visors, t-shirts, sweatshirts, turtle necks, sweaters, jackets and infant sleepers; rulers, clocks, calculators, lapel pins, novelty buttons, stickers, banners, ice scrapers, oven mitts, letter openers, beach mats, record keeping kits namely monthly fillers and record forms. (2) Pre-recorded compact discs, pre-recorded CD-ROMS which are not software-related, pre-recorded computer disks and pre-recorded video discs for use in the entertainment and education industries featuring music, current events, games, concerts and matters of interest to families; pre-recorded audio and video tapes, cassettes and compact discs. (3) Printed publications namely manuals, newsletters, brochures, magazines, pamphlets, flyers and postcards. **SERVICES:** (1) Television broadcasting services, cable television programming services; television programming services; distributing of television programming to cable television systems. (2) Development and production of television programs and systems; distribution of television programs. (3) Interactive

electronic communications services namely the operation of an Internet website for the purpose of providing on-line chats, e-mail, direct sales and television webcasts. (4) Providing information on a wide variety of topics of general interest to the consuming public via the media of television, satellite, computer, telephone, audio, video, and/or via the World Wide Web on the global Internet (including narrow band and broad band applications) or through electronic mail. (5) Entertainment services in the nature of an ongoing series of shows featuring commentary, news, arts, fashion, lifestyle, music and/or performances through the mediums of television, satellite, computer, telephone, electronic mail, radio, audio, and video media and/or the Internet. **Proposed Use in CANADA** on wares and on services.

Applicant is owner of registration No(s). TMA584,282

Le droit à l'usage exclusif du mot CHANNEL en liaison avec les services de télédiffusion, services de programmation d'émissions de télévision par câble et services de programmation télévisuelle. en dehors de la marque de commerce n'est pas accordé.

MARCHANDISES: (1) Chaînes porte-clés, glaces pour sac à main, ballons, sacs à provisions en plastique, sacs à provisions en toile, stylos, pense-bête magnétiques, parapluies, tabliers, briquets, ballons de plage, visières, disques volants, contenants personnels, nommément : petits récipients en plastique pour porter autour du cou, serviettes de plage, grosses tasses, articles vestimentaires, nommément chapeaux, chaussettes, caleçons boxeur, gants, casquettes de baseball, visières pour chapeau, tee-shirts, sweat-shirts, cols roulés, chandails, vestes et pyjamas de nourrisson; règles, horloges, calculatrices, épinglettes, boutons de fantaisie, autocollants, banderoles, grattoirs, gants de cuisine, ouvre-lettres, tapis de plage, matériel pour tenue de dossiers, nommément formulaires mensuels et formules d'enregistrement. (2) Disques compacts préenregistrés, disques CD-ROM préenregistrés indépendants d'un logiciel, disquettes préenregistrées et vidéodisques préenregistrés pour utilisation dans les industries du divertissement et de l'éducation contenant musique, actualités, jeux, concerts et sujets d'intérêt pour la famille; bandes audio et vidéo préenregistrées, cassettes et disques compacts. (3) Publications imprimées, nommément manuels, bulletins, brochures, magazines, prospectus, encarts publicitaires et cartes postales. **SERVICES:** (1) Services de télédiffusion; services de programmation d'émissions de télévision par câble; services de programmation de télévision; distribution d'émissions télévisées aux systèmes de télévision par câble. (2) Élaboration et production d'émissions de télévision et de systèmes; distribution d'émissions de télévision. (3) Services de communications électroniques interactives, nommément exploitation d'un site Web Internet pour fins de discussions en ligne, de courriels, de démarchage, et de diffusion d'émissions de télévision sur le Web. (4) Fourniture aux consommateurs d'information sur une vaste gamme de sujets d'intérêt général au moyen des médias suivants : télévision, satellite, ordinateur, téléphone, audio, vidéo, et/ou au moyen du web sur l'Internet mondial (y compris applications à bande étroite et à bande large) ou par courrier électronique. (5) Services de divertissement sous forme d'une série continue de spectacles portant sur des

commentaires, des nouvelles, les arts, la mode, le style de vie, la musique et/ou de représentations par les médias audio, vidéo, informatiques, de la télévision, de satellites, du téléphone, du courrier électronique, de la radio et/ou d'Internet. **Emploi projeté au CANADA** en liaison avec les marchandises et en liaison avec les services.

Le requérant est le propriétaire de l'enregistrement No(s). TMA584,282

1,105,741. 2001/06/08. CHUM LIMITED, 1331 Yonge Street, Toronto, ONTARIO, M4T1Y1 **Representative for Service/ Représentant pour Signification:** BORDEN LADNER GERVAIS LLP, SCOTIA PLAZA, 40 KING STREET WEST, TORONTO, ONTARIO, M5H3Y4



The right to the exclusive use of the word CHANNEL in respect of television broadcasting services, cable television programming services and television programming services is disclaimed apart from the trade-mark.

WARES: (1) Keychains, purse size mirrors, balloons, plastic shopping bags, canvas shopping bags, pens, magnetic memo boards, umbrellas, aprons, lighters, beach balls, visors, flying discs, keepmates namely plastic carrying containers for wearing around the neck, beach towels, mugs, wearing apparel namely hats, socks, boxer shorts, gloves, ballcaps, hat visors, t-shirts, sweatshirts, turtle necks, sweaters, jackets and infant sleepers; rulers, clocks, calculators, lapel pins, novelty buttons, stickers, banners, ice scrapers, oven mitts, letter openers, beach mats, record keeping kits namely monthly fillers and record forms. (2) Pre-recorded compact discs, pre-recorded CD-ROMS which are not software-related, pre-recorded computer disks and pre-recorded video discs for use in the entertainment and education industries featuring music, current events, games, concerts and matters of interest to families; pre-recorded audio and video tapes, cassettes and compact discs. (3) Printed publications namely manuals, newsletters, brochures, magazines, pamphlets, flyers and postcards. **SERVICES:** (1) Television broadcasting services, cable television programming services; television programming

services; distributing of television programming to cable television systems. (2) Development and production of television programs and systems; distribution of television programs. (3) Interactive electronic communications services namely the operation of an Internet website for the purpose of providing on-line chats, e-mail, direct sales and television webcasts. (4) Providing information on a wide variety of topics of general interest to the consuming public via the media of television, satellite, computer, telephone, audio, video, and/or via the World Wide Web on the global Internet (including narrow band and broad band applications) or through electronic mail. (5) Entertainment services in the nature of an ongoing series of shows featuring commentary, news, arts, fashion, lifestyle, music and/or performances through the mediums of television, satellite, computer, telephone, electronic mail, radio, audio, and video media and/or the Internet. **Proposed Use in CANADA** on wares and on services.

Applicant is owner of registration No(s). TMA584,282

Le droit à l'usage exclusif du mot CHANNEL en liaison avec les services de télédiffusion, services de programmation d'émissions de télévision par câble et services de programmation télévisuelle. en dehors de la marque de commerce n'est pas accordé.

MARCHANDISES: (1) Chaînes porte-clés, glaces pour sac à main, ballons, sacs à provisions en plastique, sacs à provisions en toile, stylos, pense-bête magnétiques, parapluies, tabliers, briquets, ballons de plage, visières, disques volants, contenants personnels, nommément : petits récipients en plastique pour porter autour du cou, serviettes de plage, grosses tasses, articles vestimentaires, nommément chapeaux, chaussettes, caleçons, tee-shirts, sweat-shirts, cols roulés, chandails, vestes et pyjamas de nourrisson; règles, horloges, calculatrices, épinglettes, boutons de fantaisie, autocollants, banderoles, grattoirs, gants de cuisine, ouvre-lettres, tapis de plage, matériel pour tenue de dossiers, nommément formulaires mensuels et formules d'enregistrement. (2) Disques compacts préenregistrés, disques CD-ROM préenregistrés indépendants d'un logiciel, disquettes préenregistrées et vidéodisques préenregistrés pour utilisation dans les industries du divertissement et de l'éducation contenant musique, actualités, jeux, concerts et sujets d'intérêt pour la famille; bandes audio et vidéo préenregistrées, cassettes et disques compacts. (3) Publications imprimées, nommément manuels, bulletins, brochures, magazines, prospectus, encarts publicitaires et cartes postales. **SERVICES:** (1) Services de télédiffusion; services de programmation d'émissions de télévision par câble; services de programmation de télévision; distribution d'émissions télévisées aux systèmes de télévision par câble. (2) Élaboration et production d'émissions de télévision et de

systèmes; distribution d'émissions de télévision. (3) Services de communications électroniques interactives, nommément exploitation d'un site Web Internet pour fins de discussions en ligne, de courriels, de démarchage, et de diffusion d'émissions de télévision sur le Web. (4) Fourniture aux consommateurs d'information sur une vaste gamme de sujets d'intérêt général au moyen des médias suivants : télévision, satellite, ordinateur, téléphone, audio, vidéo, et/ou au moyen du web sur l'Internet mondial (y compris applications à bande étroite et à bande large) ou par courrier électronique. (5) Services de divertissement sous forme d'une série continue de spectacles portant sur des commentaires, des nouvelles, les arts, la mode, le style de vie, la musique et/ou de représentations par les médias audio, vidéo, informatiques, de la télévision, de satellites, du téléphone, du courrier électronique, de la radio et/ou d'Internet. **Emploi projeté au CANADA** en liaison avec les marchandises et en liaison avec les services.

Le requérant est le propriétaire de l'enregistrement No(s). TMA584,282

1,105,817. 2001/06/14. MATOL BIOTECH LABORATORIES LTD., 290, Ave. Labrosse, Pointe Claire, QUEBEC, H9R6R6 **Representative for Service/Représentant pour Signification:** BROUILLETTE KOSIE PRINCE, 1100, BOUL. RENE-LEVESQUE OUEST, BUREAU 2500, MONTREAL, QUEBEC, H3B5C9

MATOLIFE

WARES: Food supplements, namely vitamins and mineral supplements and dietary supplements namely nutraceuticals, namely ginseng, lecithin, calcium, proteins, herbs, amino acids, anti-oxidants, echinacea, ginkgo biloba, glucosamine, omega 3. **Used** in UNITED STATES OF AMERICA on wares. **Registered** in or for UNITED STATES OF AMERICA on July 10, 2001 under No. 2,468,026 on wares.

MARCHANDISES: Suppléments alimentaires, nommément vitamines et suppléments minéraux et suppléments nutritifs, nommément nutraceutiques, nommément ginseng, lécithine, calcium, protéines, herbes, amino-acides, antioxydants, échinacée, ginkgo biloba, glucosamine et oméga 3. **Employée:** ÉTATS-UNIS D'AMÉRIQUE en liaison avec les marchandises. **Enregistrée** dans ou pour ÉTATS-UNIS D'AMÉRIQUE le 10 juillet 2001 sous le No. 2,468,026 en liaison avec les marchandises.

1,105,902. 2001/06/08. Adobe Systems Incorporated, a Delaware Corporation, 345 Park Avenue, San Jose, California, 95110, UNITED STATES OF AMERICA **Representative for Service/Représentant pour Signification:** MARIE CAPEWELL, M. CAPEWELL & ASSOCIATE, SUITE 301 - 1331 HOMER STREET, VANCOUVER, BRITISH COLUMBIA, V6B5M5

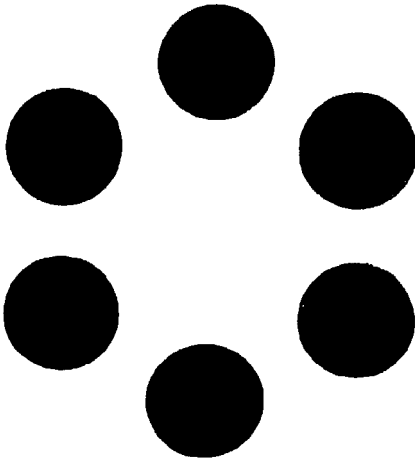

WARES: Computer software for collaborative workflow tools, namely, project management, file transfer, file sharing, asset management and asset sharing via computer networks, wireless networks and global communication networks, in the fields of graphic design and publishing; e-commerce software to allow users to perform electronic business transactions via computer networks, wireless networks in the fields of graphic design and publishing; computer software for encryption, authentication, access control, monitoring and protection of contents of electronic files in the fields of graphic design and publishing; computer programs for managing communications and data and information exchange over computer networks, wireless networks and global communication networks in the fields of graphic design and publishing; computer software for use in the field of graphic design and desktop publishing, namely, software for digital publishing and electronic publishing, printing, imaging, graphics, typesetting and archiving; computer software for use in layout, editing and collaborative asset management in the production of electronic and printed publications; printed user manuals and instructional books sold as a unit therewith; electronic publications, namely, user manuals and instructional books recorded on CD-ROM.

SERVICES: (1) Mail order and on-line retail and distribution services in the fields of computer hardware, electronic devices, software and related publications; advertising and marketing services, namely, promoting the goods and services of others via computer networks, wireless networks and global communications networks; delivering advertisements and promotional materials to others via electronic mail and over computer networks, wireless networks and global communication networks; business management and consulting services offered via computer networks, wireless networks and global communication networks; providing information in the fields of

business, business communication and commerce via computer networks, wireless networks and global communication networks; licensing of computer software; computer services, namely, providing on-line computer links featuring a wide variety of goods and services; web site hosting services; creating and maintaining web sites; software rental or leasing services; consulting and technical support services in the fields of computers, software, electronics, telecommunications, security and authentication; providing information on a wide variety of topics over computer networks, wireless networks and global communication networks; providing on-line publications, namely, books, newsletters, magazines, instructional manuals and user guides; magazines and newsletters distributed over computer networks and global communication networks in the fields of computers, software, publishing and graphic arts; peer-to-peer electronic file sharing services; employment directory services; providing project management services in the field of publishing; and print production services. (2) Retail services, on-line retail services and mail order services in the fields of computer hardware, electronic devices, software and related publications; advertising and marketing services, namely, promoting the goods and services of others via computer networks, wireless networks and global communications networks; delivering advertisements and promotional materials to others via electronic mail and over computer networks, wireless networks and global communication networks; business management and consulting services offered via computer networks, wireless networks and global communication networks; providing information in the fields of business, business communication and commerce via computer networks, wireless networks and global communication networks; licensing of computer software. (3) Computer services, namely, application service provider (ASP) featuring software for use in collaborative workflow, namely, project management, file transfer, file sharing, virtual private networks, asset management and asset sharing, access control, monitoring and protection of contents of electronic files, management communications and data and information exchange, all in the fields of graphic design and publishing; computer services, namely, providing on-line computer links featuring a wide variety of goods and services; web site hosting services; creating and maintaining web sites; software rental or leasing services; consulting and technical support services in the fields of computers, software, electronics, telecommunications, security and authentication; providing information on a wide variety of topics over computer networks, wireless networks and global communication networks; providing on-line publications, namely, books, newsletters, magazines, instructional manuals and user guides; magazines and newsletters distributed over computer networks and global communication networks in the fields of computers, software, publishing and graphic arts; peer-to-peer electronic file sharing services; employment directory services; providing project management services in the field of publishing; and print production services. **Priority** Filing Date: December 20, 2000, Country: UNITED STATES OF AMERICA, Application No: 78/040,091 in association with the same kind of services (2); December 20, 2000, Country: UNITED STATES OF AMERICA, Application No: 78/040,076 in association with the same kind of wares and in association with the same kind of services (1); December 20, 2000, Country: UNITED STATES OF AMERICA,

Application No: 78/040,095 in association with the same kind of services (3). **Used** in UNITED STATES OF AMERICA on services (2), (3). **Registered** in or for UNITED STATES OF AMERICA on August 26, 2003 under No. 2,757,422 on services (2); UNITED STATES OF AMERICA on August 26, 2003 under No. 2,757,423 on services (3). **Proposed** Use in CANADA on wares and on services (1).

MARCHANDISES: Logiciel pour outils de travail en collaboration, nommément gestion de projets, transfert de fichiers, partage de fichiers, gestion de biens et partage de biens au moyen de réseaux d'ordinateurs, de réseaux sans fil et de réseaux mondial de communication dans le domaine du graphisme et de l'édition; commerce électronique permettant à des utilisateurs d'effectuer des opérations commerciales électroniques au moyen de réseaux d'ordinateurs et de réseaux sans fil dans le domaine du graphisme et de l'édition; logiciel de chiffrement, d'authentification, de contrôle d'accès, de surveillance et de protection du contenu de fichiers électroniques dans le domaine du graphisme et de l'édition; logiciels de gestion des communications et d'échange de données et d'information au moyen de réseaux d'ordinateurs, de réseaux sans fil et de réseaux mondial de communication dans le domaine du graphisme et de l'édition; logiciels à utiliser dans le domaine du graphisme et de la micro-édition, nommément logiciels de publication numérique, d'édition électronique, d'impression, d'imagerie, de graphisme, de composition et d'archivage; logiciel à utiliser dans la mise en page, l'édition et la gestion en collaboration de biens dans la production de publications électroniques et imprimées; manuels d'utilisation et livres d'instructions imprimés vendus eux comme un tout avec les éléments susnommés; publications électroniques, nommément manuels d'utilisateur et livres d'instructions enregistrés sur CD-ROM. **SERVICES:** (1) Services de vente et de distribution par correspondance et en ligne dans les domaines du matériel informatique, des dispositifs électroniques, des logiciels et des publications connexes; services de publicité et de commercialisation, nommément promotion des marchandises et services de tiers au moyen de réseaux informatiques, de réseaux sans fil et de réseaux de communication mondiaux; distribution de publicités et de matériel de promotion à des tiers au moyen de courrier électronique et de réseaux informatiques, de réseaux sans fil et de réseaux de communication mondiaux; services de gestion des affaires et de consultation offerts au moyen de réseaux informatiques, de réseaux sans fil et de réseaux de communication mondiaux; fourniture d'information dans les domaines des affaires, des communications d'entreprise et du commerce au moyen de réseaux informatiques, de réseaux sans fil et de réseaux de communication mondiaux; utilisation sous licence de logiciels; services d'informatique, nommément fourniture en ligne de liens informatiques vers une vaste gamme de biens et services; services d'hébergement de sites Web; création et maintien de sites Web; location ou services de location de logiciels; services de consultation et de soutien technique dans les domaines des ordinateurs, des logiciels, de l'électronique, des télécommunications, de la sécurité et l'authentification; fourniture d'information sur une vaste gamme de sujets au moyen de réseaux informatiques, de réseaux sans fil et de réseaux de communication mondiaux; fourniture de publications en ligne, nommément livres, bulletins, magazines, manuels d'instruction et guides de l'utilisateur; magazines et bulletins dans les domaines des ordinateurs, des logiciels, de l'édition et des arts graphiques distribués au moyen de réseaux informatiques et de réseaux de communication mondiaux; services de partage de fichiers électroniques point à point; services de placement; fourniture de services de gestion de projets dans le domaine de l'édition et services de production d'imprimés. **Date** de priorité de production: 20 décembre 2000, pays: ÉTATS-UNIS D'AMÉRIQUE, demande no: 78/040,091 en liaison avec le même genre de services (2); 20 décembre 2000, pays: ÉTATS-UNIS D'AMÉRIQUE, demande no: 78/040,076 en liaison avec le même genre de marchandises et en liaison avec le même genre de services (1); 20 décembre 2000, pays: ÉTATS-UNIS D'AMÉRIQUE, demande no: 78/040,095 en liaison avec le même genre de services (3). **Employée:** ÉTATS-UNIS D'AMÉRIQUE en liaison avec les services (2), (3).

guides de l'utilisateur; magazines et bulletins dans les domaines des ordinateurs, des logiciels, de l'édition et des arts graphiques distribués au moyen de réseaux informatiques et de réseaux de communication mondiaux; services de partage de fichiers électroniques point à point; services de placement; fourniture de services de gestion de projets dans le domaine de l'édition et services de production d'imprimés. (2) Services de vente au détail, services de vente au détail en ligne et services de vente par correspondance de matériel informatique, de dispositifs électroniques, de logiciels et de publications s'y rapportant; services de publicité et de commercialisation, nommément promotion de biens et services de tiers au moyen de réseaux informatiques, de réseaux sans fil et de réseaux de communications mondiaux; diffusion de publicité et de matériel de promotion de tiers au moyen de courrier électronique et de réseaux informatiques, de réseaux sans fil et de réseaux de communications mondiaux; fourniture de services de gestion et de conseil dans le domaine des affaires au moyen de réseaux informatiques, de réseaux sans fil et de réseaux de communications mondiaux; fourniture d'information dans le domaine des affaires, des communications d'entreprise et du commerce au moyen de réseaux informatiques, de réseaux sans fil et de réseaux de communications mondiaux; concession de licences d'exploitation de logiciels. (3) Services d'informatique, nommément fournisseur de services applicatifs (ASP) comprenant des logiciels pour utilisation dans le travail collaboratif, nommément gestion de projets, transfert de fichiers, partage de fichiers, réseaux privés virtuels, gestion et partage de biens, contrôle d'accès, surveillance et protection du contenu de fichiers électroniques, gestion des communications et échange de données et d'information, tous dans les domaines du graphisme et de l'édition; services d'informatique, nommément fourniture en ligne de liens informatiques vers une vaste gamme de biens et services; services d'hébergement de sites Web; création et maintien de sites Web; location ou services de location de logiciels; services de consultation et de soutien technique dans les domaines des ordinateurs, des logiciels, de l'électronique, des télécommunications, de la sécurité et l'authentification; fourniture d'information sur une vaste gamme de sujets au moyen de réseaux informatiques, de réseaux sans fil et de réseaux de communication mondiaux; fourniture de publications en ligne, nommément livres, bulletins, magazines, manuels d'instruction et guides de l'utilisateur; magazines et bulletins dans les domaines des ordinateurs, des logiciels, de l'édition et des arts graphiques distribués au moyen de réseaux informatiques et de réseaux de communication mondiaux; services de partage de fichiers électroniques point à point; services de placement; fourniture de services de gestion de projets dans le domaine de l'édition et services de production d'imprimés. **Date** de priorité de production: 20 décembre 2000, pays: ÉTATS-UNIS D'AMÉRIQUE, demande no: 78/040,091 en liaison avec le même genre de services (2); 20 décembre 2000, pays: ÉTATS-UNIS D'AMÉRIQUE, demande no: 78/040,076 en liaison avec le même genre de marchandises et en liaison avec le même genre de services (1); 20 décembre 2000, pays: ÉTATS-UNIS D'AMÉRIQUE, demande no: 78/040,095 en liaison avec le même genre de services (3). **Employée:** ÉTATS-UNIS D'AMÉRIQUE en liaison avec les services (2), (3).

Enregistrée dans ou pour ÉTATS-UNIS D'AMÉRIQUE le 26 août 2003 sous le No. 2,757,422 en liaison avec les services (2); ÉTATS-UNIS D'AMÉRIQUE le 26 août 2003 sous le No. 2,757,423 en liaison avec les services (3). **Emploi** projeté au CANADA en liaison avec les marchandises et en liaison avec les services (1).

1,106,343. 2001/06/18. PCO SERVICES, INC., 5840 Falbourne Street, Mississauga, ONTARIO, L5R3L8 **Representative for Service/Représentant pour Signification:** C. DAVID MACDONALD, (HARRIS HARRIS), 2355 SKYMARK AVENUE, SUITE 300, MISSISSAUGA, ONTARIO, L4W4Y6

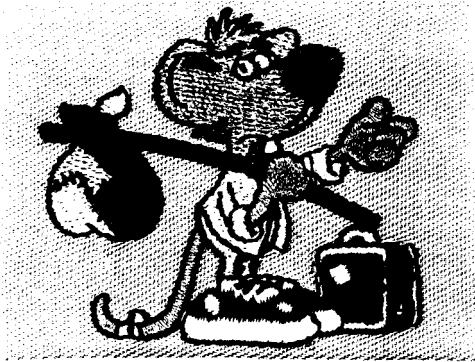

West Dale Pest Control

The right to the exclusive use of the words PEST CONTROL is disclaimed apart from the trade-mark.

SERVICES: Washroom care services, namely, the installation and servicing of, soap dispensers, air freshener dispensers, urinal cleaners and disinfectants, and the supply of pest control services. **Used** in CANADA since at least as early as June 1998 on services.

Le droit à l'usage exclusif des mots PEST CONTROL en dehors de la marque de commerce n'est pas accordé.

SERVICES: Services de soins concernant les toilettes, notamment l'installation et l'entretien de distributeurs de savon et d'assainisseurs d'air, l'approvisionnement en produits nettoyants et désinfectants pour urinoirs, et la mise en oeuvre de mesures antiparasitaires. **Employée** au CANADA depuis au moins aussi tôt que juin 1998 en liaison avec les services.

1,106,591. 2001/06/15. COREL CORPORATION, 1600 Carling Avenue, Ottawa, ONTARIO, K1Z8R7 **Representative for Service/Représentant pour Signification:** GOWLING LAFLEUR HENDERSON LLP, SUITE 2600, 160 ELGIN STREET, P.O. BOX 466, STATION D, OTTAWA, ONTARIO, K1P1C3

Painter 7

WARES: (1) Computer software programs for creative graphic design applications for professional users. (2) Printed publications, namely instruction manuals relating to computer software programs for graphic design applications. **SERVICES:** Training, development, design and consulting services respecting computer software programs for graphic design applications. **Proposed** Use in CANADA on wares and on services.

MARCHANDISES: (1) Logiciels pour des applications de traitement graphique créatif pour utilisateurs professionnels. (2) Publications imprimées, notamment manuels d'instructions ayant trait à des logiciels pour applications de graphiques. **SERVICES:** Services de formation, développement, conception et consultation concernant des logiciels pour applications de graphiques. **Emploi** projeté au CANADA en liaison avec les marchandises et en liaison avec les services.

1,106,602. 2001/06/15. COREL CORPORATION, 1600 Carling Avenue, Ottawa, ONTARIO, K1Z8R7 **Representative for Service/Représentant pour Signification:** GOWLING LAFLEUR HENDERSON LLP, SUITE 2600, 160 ELGIN STREET, P.O. BOX 466, STATION D, OTTAWA, ONTARIO, K1P1C3

Painter 7

WARES: (1) Computer software programs for creative graphic design applications for professional users. (2) Printed publications, namely instruction manuals relating to computer software programs for graphic design applications. **SERVICES:** Training, development, design and consulting services respecting computer software programs for graphic design applications. **Proposed** Use in CANADA on wares and on services.

MARCHANDISES: (1) Logiciels pour des applications de traitement graphique créatif pour utilisateurs professionnels. (2) Publications imprimées, notamment manuels d'instructions ayant trait à des logiciels pour applications de graphiques. **SERVICES:** Services de formation, développement, conception et consultation concernant des logiciels pour applications de graphiques. **Emploi** projeté au CANADA en liaison avec les marchandises et en liaison avec les services.

1,110,173. 2001/07/20. THE TORWEST GROUP INC., 260 Scarlett Road, Suite 1804, Toronto, ONTARIO, M6N4X6 **Representative for Service/Représentant pour Signification:** DENNISON ASSOCIATES, 133 RICHMOND STREET WEST, SUITE 301, TORONTO, ONTARIO, M5H2L7

GOLF DAY IN CANADA

The right to the exclusive use of GOLF and CANADA is disclaimed apart from the trade-mark.

SERVICES: Organizing and operating golf events and tournaments. **Proposed** Use in CANADA on services.

Le droit à l'usage exclusif de GOLF et CANADA en dehors de la marque de commerce n'est pas accordé.

SERVICES: Organisation et exploitation d'événements liés au golf et de tournois de golf. **Emploi** projeté au CANADA en liaison avec les services.

1,110,352. 2001/07/23. Urban-Ideas.com Inc., 303, 6707 Elbow Drive SW, Calgary, ALBERTA, T2V0E5 **Representative for Service/Représentant pour Signification:** BRUCE D. HIRSCH, (PARLEE MCLAWS LLP), 1500 MANULIFE PLACE, 10180 - 101 STREET, EDMONTON, ALBERTA, T5J4K1

IDEAPOINT

WARES: Software in the field of Retail Management, namely point of sale software, inventory control software, product management software, and head office management software. **SERVICES:** Business management consultation; computer software design; and licensing of computer software. **Used** in CANADA since June 28, 2000 on wares and on services.

MARCHANDISES: Logiciels dans le domaine de la gestion de détail, notamment logiciels pour points de vente, logiciels de contrôle des stocks, logiciels de gestion des produits, et logiciels de gestion de siège social. **SERVICES:** Conseils en gestion commerciale; conception de logiciels; accords de licence liés à des logiciels. **Employée** au CANADA depuis 28 juin 2000 en liaison avec les marchandises et en liaison avec les services.

1,110,353. 2001/07/23. Urban Ideas.com Inc., 303, 6707 Elbow Drive SW, Calgary, ALBERTA, T0E0E5 **Representative for Service/Représentant pour Signification:** PARLEE MCLAWS LLP, 3400 PETRO-CANADA CENTRE, 150 - 6TH AVENUE SOUTH WEST, CALGARY, ALBERTA, T2P1H5



WARES: Software in the field of Retail Management, namely point of sale software, inventory control software, product management software, and head office management software. **SERVICES:** Business management consultation; computer software design; and licensing of computer software. **Used** in CANADA since June 28, 2000 on wares and on services.

MARCHANDISES: Logiciels dans le domaine de la gestion de détail, notamment logiciels pour points de vente, logiciels de contrôle des stocks, logiciels de gestion des produits, et logiciels de gestion de siège social. **SERVICES:** Conseils en gestion commerciale; conception de logiciels; accords de licence liés à des logiciels. **Employée** au CANADA depuis 28 juin 2000 en liaison avec les marchandises et en liaison avec les services.

1,110,376. 2001/07/24. Legal Education Society of Alberta, 2610, 10104 - 103 Avenue, Edmonton, ALBERTA, T5J0H8 **Representative for Service/Représentant pour Signification:** FRASER MILNER CASGRAIN LLP, 2900 MANULIFE PLACE, 10180 - 101 STREET, EDMONTON, ALBERTA, T5J3V5

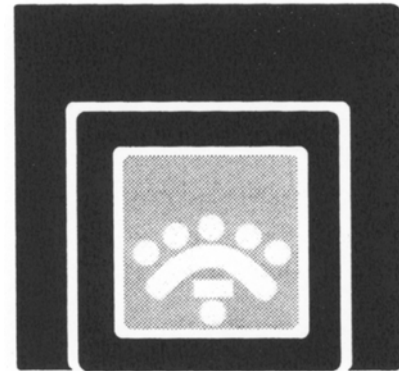

WARES: (1) Educational publications, namely educational books, binders, pamphlets. (2) Pre-recorded floppy diskettes containing data and information regarding law and the practice of law. (3) Electronic documents, namely booklets, brochures and journals, containing data and information regarding law and the practice of law delivered online. (4) Pre-recorded CD ROMs containing data and information regarding law and the practice of law. **SERVICES:** (1) Educational services in the field of law and the practice of law, namely arranging and conducting courses of instruction, classes, seminars, conferences and workshops for legal practitioners; developing and disseminating educational materials regarding law and the practice of law, such as books, binders and pamphlets; providing educational testing services for the accreditation of legal practitioners. (2) Developing and disseminating educational materials regarding law and the practice of law, namely pre-recorded floppy diskettes. (3) Developing and disseminating educational materials regarding law and the practice of law, namely electronic documents, namely books, binders and pamphlets, delivered online. (4) Developing and disseminating educational materials regarding law and the practice of law, namely pre-recorded CD ROMs. **Used** in CANADA since at least as early as November 19, 1975 on wares (1) and on services (1); September 1995 on wares (2) and on services (2); September 1996 on wares (3) and on services (3); May 2001 on wares (4) and on services (4).

MARCHANDISES: (1) Livres scolaires, notamment livres éducatifs, relieurs à feuilles mobiles, dépliants. (2) Disquettes préenregistrées contenant données et information concernant le droit et la pratique du droit. (3) Documents électroniques, notamment livrets, brochures et revues contenant des données et de l'information concernant le droit et la pratique du droit, délivrés en ligne. (4) CD-ROM préenregistrés contenant des données et des renseignements concernant le droit et la pratique du droit. **SERVICES:** (1) Services éducatifs dans le domaine du droit et de la pratique du droit, notamment : organiser et diriger des cours de formation, des classes, des séminaires, des conférences et des ateliers pour les hommes de loi; élaborer et

diffuser des matériels didactiques concernant le droit et la pratique du droit, par exemple, des livres, des recueils et des brochures; fournir des services d'examen de connaissances pour l'agrément des membres des professions juridiques. (2) Élaboration et diffusion de matériel éducatif concernant le droit et la pratique du droit, nommément disquettes préenregistrées. (3) Élaboration et diffusion de matériel éducatif en matière de droit et de pratique du droit, nommément documents électroniques, nommément livres, reliures et dépliants, fournis en ligne. (4) Élaboration et diffusion de matériel éducatif concernant le droit et la pratique du droit, nommément CD-ROM préenregistrés. **Employée** au CANADA depuis au moins aussi tôt que le 19 novembre 1975 en liaison avec les marchandises (1) et en liaison avec les services (1); septembre 1995 en liaison avec les marchandises (2) et en liaison avec les services (2); septembre 1996 en liaison avec les marchandises (3) et en liaison avec les services (3); mai 2001 en liaison avec les marchandises (4) et en liaison avec les services (4).

1,110,786. 2001/07/26. DOPFF & IRION, (Société Anonyme), Château de Riquewihr, 68340 RIQUEWIHR, FRANCE
Representative for Service/Représentant pour Signification: MCFADDEN, FINCHAM, 225 METCALFE STREET, SUITE 606, OTTAWA, ONTARIO, K2P1P9

Le Clos Château Isenbourg Les Tourelles

WARES: (1) Vins à appellation Alsace contrôlée, spiritueux distillés, eaux-de-vie distillées d'appellation d'origine, liqueurs. (2) Vins à appellation Alsace contrôlée, spiritueux distillés, eaux-de-vie distillées d'appellation d'origine, liqueurs. **Priority Filing Date:** May 05, 2001, Country: FRANCE, Application No: 01 3080437 in association with the same kind of wares. **Used** in FRANCE on wares (1). **Registered** in or for FRANCE on February 02, 2001 under No. 01 3080437 on wares (1). **Proposed Use** in CANADA on wares (2).

MARCHANDISES: (1) Wines of the Alsace controlled appellation, distilled spirits, appellation or origin distilled spirits, liqueurs. (2) Wines of the Alsace controlled appellation, distilled spirits, appellation or origin distilled spirits, liqueurs. **Date** de priorité de production: 05 mai 2001, pays: FRANCE, demande no: 01 3080437 en liaison avec le même genre de marchandises. **Employée:** FRANCE en liaison avec les marchandises (1). **Enregistrée** dans ou pour FRANCE le 02 février 2001 sous le No. 01 3080437 en liaison avec les marchandises (1). **Emploi** projeté au CANADA en liaison avec les marchandises (2).

1,110,954. 2001/07/27. The Maritime Life Assurance Company, 7 Maritime Place, P.O. Box 1030, Halifax, NOVA SCOTIA, B3J2X5
Representative for Service/Représentant pour Signification: CASSELS BROCK & BLACKWELL LLP, SCOTIA PLAZA, SUITE 2100, 40 KING STREET WEST, TORONTO, ONTARIO, M5H3C2

WWW.COVERME.COM

The right to the exclusive use of the words WWW and .COM is disclaimed apart from the trade-mark.

SERVICES: (1) Insurance services. (2) Provision of on-line and downloadable computer software accessed from a local area network, accessed from a global computer network, accessed by a satellite system, accessed by a digital or analog cable system and/or accessed by a telecommunications network. (3) the provision of on-line downloadable access to insurance services and educational services and information regarding insurance, insurance administration, and insurance benefits and claims; namely an on-line and downloadable service enabling actual and prospective customers and policyholders to purchase insurance, select insurance features, coverage and benefits, administer and process their insurance policies and insurance claims, and educate themselves as to insurance and their needs and requirements for insurance coverage and benefits; and. (4) Provision of telecommunication services; namely, the operation and maintenance of one or more local area, intranet or Internet websites featuring: insurance services, and educational services and information regarding insurance, insurance administration, and insurance benefits and claims. **Used** in CANADA since at least April 1997 on services.

Le droit à l'usage exclusif des mots WWW et .COM en dehors de la marque de commerce n'est pas accordé.

SERVICES: (1) Services d'assurances. (2) Fourniture de logiciels en ligne et téléchargeables accessibles depuis un réseau local, un réseau informatique mondial, un réseau de communication par satellite, un réseau câblé numérique ou analogique et/ou un réseau de télécommunications. (3) Fourniture en ligne d'un accès (avec possibilité de téléchargement) à des services d'assurances et à des services éducatifs et d'information sur les assurances, l'administration des assurances et les paiements et prestations d'assurance, nommément service en ligne (avec possibilité de téléchargement) permettant à des clients et détenteurs de police d'assurance de s'assurer, de choisir des fonctions d'assurances, de couvertures et de prestations, d'administrer et traiter leurs polices d'assurance et leurs réclamations et de s'informer sur les assurances et sur leurs besoins en couverture et prestations d'assurance. (4) Fourniture de services de télécommunications, nommément exploitation et gestion de sites implantés sur des réseaux locaux, sur des intranets ou sur Internet proposant des services d'assurances et des services d'éducation et d'information ayant trait à l'assurance, à l'administration des assurances et aux prestations et règlements de sinistres dans le domaine de l'assurance. **Employée** au CANADA depuis au moins avril 1997 en liaison avec les services.

1,111,149. 2001/07/31. General Hydrogen Corporation, 13120 Vanier Place, Richmond, BRITISH COLUMBIA, V6V2J2
Representative for Service/Représentant pour Signification: GOWLING LAFLEUR HENDERSON LLP, 2300 - 1055 DUNSMUIR STREET, P.O. BOX 49122, BENTALL IV, VANCOUVER, BRITISH COLUMBIA, V7X1J1

HYDRICITY

SERVICES: Providing of information, via an electronic network, relating to the field of use of hydrogen and fuel cell; educational services, namely, presenting lectures concerning hydrogen, electricity and the manufacture, transportation, storage, distribution and use of hydrogen and the distribution, use, metering, switching, and conditioning of electric power. **Proposed Use in CANADA** on services.

SERVICES: Fourniture de renseignements, au moyen d'un réseau électronique, ayant trait au domaine de l'utilisation de l'hydrogène et de pile à combustible; services éducatifs, notamment présentation de causeries concernant l'hydrogène, l'électricité et la fabrication, le transport, l'entreposage, la distribution et l'utilisation d'hydrogène et la distribution, l'utilisation, le comptage, la commutation et le conditionnement d'énergie électrique. **Emploi projeté au CANADA** en liaison avec les services.

1,111,446. 2001/08/01. Cheong Ho KIM, 1612 Seongsu Academytower, 277-17, Seongsu-2ga-3dong, Seongdong-gu, Seoul, REPUBLIC OF KOREA **Representative for Service/ Représentant pour Signification:** RIDOUT & MAYBEE LLP, ONE QUEEN STREET EAST, SUITE 2400, TORONTO, ONTARIO, M5C3B1



The right to the exclusive use of the words WATER PUMP is disclaimed apart from the trade-mark.

WARES: Water pump for household purposes that adheres to a bottle and is hand-operated for drawing up bottled natural water under pressure; plastic bottle; drinking vessel; pail, bucket. **Used in CANADA** since at least as early as June 1995 on wares.

Le droit à l'usage exclusif des mots WATER PUMP en dehors de la marque de commerce n'est pas accordé.

MARCHANDISES: Pompe à eau pour usage domestique qui adhère à une bouteille et qui est actionnée manuellement pour aspirer l'eau naturelle pressurisée contenue dans la bouteille; bouteille en plastique; récipient pour boire; seau, godet. **Employée au CANADA** depuis au moins aussi tôt que juin 1995 en liaison avec les marchandises.

1,111,464. 2001/08/01. RED BULL GMBH, Am Brunnen 1, Fuschl am See 5330, AUSTRIA **Representative for Service/ Représentant pour Signification:** BLAKE, CASSELS & GRAYDON LLP, INTELLECTUAL PROPERTY GROUP, BOX 25, COMMERCE COURT WEST, 28TH FLOOR, TORONTO, ONTARIO, M5L1A9

WINGSOUNDS

WARES: Electrical, photographic, film, optical, signaling, controlling and educational equipment and instruments, namely optical discs, optical filters, optical lenses, optical mirrors, optical scanners, cameras, unexposed film, photographic projectors, slide transparencies, electrical controllers; equipment for the recording, transmitting and reproduction of sound and pictures, namely phonograph records, prerecorded audio, prerecorded video tapes and prerecorded compact discs (CD's), prerecorded audio and video content, namely music, musical entertainment, shows, concerts, performances, comedy performances, movies, movie soundtracks, and radio and television broadcasts; computer software for creating, manipulating, converting, transferring and playing electronic files containing music, video and sound; musical sound recordings; music, audio, video and multimedia entertainment content, namely music, musical entertainment, shows, concerts, performances, comedy performances, movies, movie sound tracks and radio and television broadcasts recorded on discs, tapes and CD's and in electronic and computer-readable file format; downloadable music, audio, video and multimedia entertainment content, namely music, musical entertainment, shows, concerts, performances, comedy performances, movies, movie sound tracks and radio and television broadcasts distributed electronically, via the Internet, the world-wide web (WWW) and/or through dial-up or network access connections. **SERVICES:** Advertising for others, namely organizing exhibitions and events of a sporting nature; arranging of advertising, namely advertising agency services; distribution of goods for advertising purposes, namely dissemination of advertising matter through print, broadcast and electronic media, all for advertising events, products and competitions; organization consultancy; distributorship services featuring CD's, audio and video recordings, electronic files and downloadable files, all featuring music, musical entertainment, shows, concerts, performances, comedy performances, movies, movie sound tracks and radio and television broadcasts distributed electronically, via the Internet, the world-wide web (WWW) and/or through dial-up or network access connections; music publishing services; promotion of bands and music events of others through advertising in print, broadcast and electronic media, and presentation of shows and concerts; marketing services, namely marketing research, marketing assistance and marketing consulting services related to music, audio, video, entertainment and multimedia products, and sports competitions, exhibitions and performances; retail store services and on-line services featuring music, musical entertainment, shows, concerts, performances, comedy performances, movies, movie sound tracks and radio and television broadcasts; educational and training services namely providing classes, tutorials and seminars in the field of music

creation and composition, music publishing and music used for and in connection with sports, advertising, event sponsorship and commercial activities; entertainment services, namely musical performances, radio and television entertainment, namely music, musical entertainment, shows, concerts, performances, comedy performances, movies, movie sound tracks, sporting and cultural activities, namely the staging of events of music and sports competitions, exhibitions and performances; record and music publishing, recording studio services, sound and video recordings; production and presentation of music, concerts and shows of others featuring music, dancing and comedy. **Priority** Filing Date: July 23, 2001, Country: AUSTRIA, Application No: AM 5226/2001 in association with the same kind of wares and in association with the same kind of services. **Used** in AUSTRIA on wares and on services. **Registered** in or for AUSTRIA on December 14, 2001 under No. 201044 on wares and on services. **Proposed** Use in CANADA on wares and on services.

MARCHANDISES: Instruments et équipement électriques, photographiques, cinématographiques, optiques, de signaux, de commande et d'enseignement, notamment disques optiques, filtres optiques, lentilles optiques, miroirs optiques, lecteurs optiques, appareils-photos, films vierges, projecteurs photographiques, diapositives, commandes électriques; équipement d'enregistrement, de transmission et de reproduction de son et d'images, notamment disques microsillons, son préenregistré, bandes vidéo préenregistrées et disques compacts préenregistrés (CD), contenu audio et vidéo préenregistré, notamment musique, divertissement musical, spectacles, concerts, représentations, comédies, films, bandes sonores de film et programmes de radiodiffusion et de télédiffusion; logiciels de création, manipulation, conversion, transfert et lecture de fichiers électroniques contenant de la musique, des images et du son; enregistrements de musique; contenu de divertissement musical, audio, vidéo et multimédia, notamment musique, divertissement musical, spectacles, concerts, représentations, comédies, films, bandes sonores de film et programmes de radiodiffusion et de télédiffusion enregistrés sur disques, bandes et CD sous forme de fichiers électroniques ou informatiques; contenu de divertissement musical, audio, vidéo et multimédia téléchargeable, notamment musique, divertissement musical, spectacles, concerts, représentations, comédies, films, bandes sonores de film et programmes de radiodiffusion et de télédiffusion distribués électroniquement ou au moyen d'Internet, du Web (WWW) et/ou de connexions d'accès à des réseaux ou de connexions par composition au cadran. **SERVICES:** Publicité pour des tiers, notamment organisation d'expositions et d'événements ayant trait aux sports; organisation en matière de publicité, notamment services d'agence de publicité; distribution de marchandises à des fins publicitaires; notamment diffusion de matériel publicitaire au moyen des médias imprimés et électroniques, tous pour des événements, produits et concours publicitaires; services de conseil en organisation, services de distribution de disques compacts, d'enregistrements sonores et vidéo, de fichiers électroniques et de fichiers téléchargeables contenant tous de la musique, des divertissements musicaux, des spectacles, des concerts, des représentations, des performances comiques, des films, des trames sonores de films et des émissions de radio et de télévision distribués électroniquement,

au moyen de l'Internet, du réseau informatique mondial (Web) et/ou de connexions commutées et/ou réseau; services de publication musicale; promotion de groupes et d'événements musicaux réalisés par des tiers au moyen d'annonces publicitaires dans les médias imprimés et électroniques, et présentation de spectacles et de concerts; services de commercialisation, notamment services de recherche, d'aide et de conseil en commercialisation ayant trait à des produits musicaux, audio, vidéo, de divertissement et multimédia et à des compétitions, des exhibitions et des représentations à caractère sportif; services de magasin de détail et services en ligne proposant de la musique, des divertissements musicaux, des spectacles, des concerts, des représentations, des performances comiques, des films, des trames sonores de films et des émissions de radio et de télévision; services d'enseignement et de formation, notamment fourniture de cours, de tutoriels et de séminaires dans le domaine de la création et de la composition musicale, de l'édition musicale et de la musique en rapport avec les sports, la publicité, la commandite d'événements et des activités commerciales; services de divertissement, notamment représentations musicales, divertissement radiophonique et télévisé, notamment musique, divertissement musical, spectacles, concerts, représentations, performances comiques, films, trames sonores de films, activités sportives et culturelles, notamment mise en scène de compétitions, d'exhibitions et de représentations à caractère musical ou sportif, enregistrement et édition d'oeuvres musicales, services de studio d'enregistrement, enregistrements audio et vidéo; production et présentation de musique, de concerts et de spectacles de tiers dans le domaine de la musique, de la danse et de la comédie. **Date** de priorité de production: 23 juillet 2001, pays: AUTRICHE, demande no: AM 5226/2001 en liaison avec le même genre de marchandises et en liaison avec le même genre de services. **Employée:** AUTRICHE en liaison avec les marchandises et en liaison avec les services. **Enregistrée** dans ou pour AUTRICHE le 14 décembre 2001 sous le No. 201044 en liaison avec les marchandises et en liaison avec les services. **Emploi** projeté au CANADA en liaison avec les marchandises et en liaison avec les services.

1,111,909. 2001/08/13. Daniel F. Clarke, 165 Surrey Crescent, Fredericton, NEW BRUNSWICK, E3B4L4

myHero

WARES: (1) CLOTHING apparel namely T-shirts, Golf-shirts, shirts, pullovers, jackets, caps, headbands, backpacks. (2) STATIONARY items namely notepads, rulers, calculators, . (3) COMPUTER ACCESSORIES namely PDA cases, saddlebags, attachebags. (4) DRINKWARE namely mugs, glasses, hiker bottles. (5) POSTERS namely Black&White, Colour. (6) KEY CHAINS. **SERVICES:** INFORMATION SERVICE namely operation of a website consisting of articles (arranged by category) which provide information about the user's hero. **Proposed** Use in CANADA on wares and on services.

MARCHANDISES: (1) Vêtements, notamment : tee-shirts, polos de golf, chemises, pulls, vestes, casquettes, bandeaux de tête, sacs à dos. (2) Articles de papeterie et petites fournitures de bureau, notamment calepins, règles et calculatrices. (3) Accessoires d'ordinateurs, notamment étuis pour ANP, sacoches de selle, serviettes. (4) Verrerie, notamment chopes, verres, gourdes de randonnée. (5) Affiches, notamment affiches en noir et blanc et en couleur. (6) Chaînes porte-clés. **SERVICES:** INFORMATION SERVICE, notamment l'exploitation d'un site Web composé d'articles (classés par catégories) qui présentent des renseignements sur le héros de l'utilisateur. **Emploi** projeté au CANADA en liaison avec les marchandises et en liaison avec les services.

1,112,475. 2001/08/09. HITACHI KOKUSAI ELECTRIC INC., 14-20, 3-chome, Higashi-Nakano, Nakano-ku, Tokyo, JAPAN **Representative for Service/Représentant pour Signification:** MACRAE & CO., P.O. BOX 806, STATION B, 222 SOMERSET STREET WEST, SUITE 600, OTTAWA, ONTARIO, K1P5T4

VERTEX

WARES: Chemical vapor deposition equipment for semi-conductor manufacturing equipment, thermal diffusion equipment, oxidation equipment, annealing equipment, heat treatment equipment, etching equipment, washing equipment, epitaxial growth equipment, physical vapor deposition equipment, ion implanting equipment, semi-conductor wafer processing equipment, parts and fittings for all of the above equipment; integrated circuit manufacturing equipment and semi-conductor elements manufacturing equipment. **Used** in JAPAN on wares. **Registered** in or for JAPAN on April 06, 2001 under No. 4464766 on wares. **Proposed** Use in CANADA on wares.

MARCHANDISES: Appareils de déposition de vapeurs chimiques conçus pour les équipements de diffusion thermique, d'oxydation, de recuit, de traitement thermique, de gravure, de lavage, de croissance épitaxiale, de dépôt physique en phase vapeur, d'implantation ionique, de traitement de plaquettes semi-conductrices, ainsi que les pièces et accessoires propres à tous ces équipements; équipements de fabrication de circuits intégrés et équipements de fabrication d'éléments semi-conducteurs. **Employée:** JAPON en liaison avec les marchandises. **Enregistrée** dans ou pour JAPON le 06 avril 2001 sous le No. 4464766 en liaison avec les marchandises. **Emploi** projeté au CANADA en liaison avec les marchandises.

1,112,977. 2001/08/16. Thomas Cook UK Limited, 17 Coningsby Road, Peterborough, Cambridgeshire PE3 8SB, UNITED KINGDOM **Representative for Service/Représentant pour Signification:** OGILVY RENAULT, 1981 MCGILL COLLEGE AVENUE, SUITE 1600, MONTREAL, QUEBEC, H3A2Y3

TRAVELSOLVE
Assistance whatever the distance

The right to the exclusive use of the word ASSISTANCE is disclaimed apart from the trade-mark.

WARES: Computer hardware; computer software for providing travel and medical assistance; floppy discs for providing travel and medical assistance; hard discs for providing travel and medical assistance; video cassettes, audio cassettes, radios, compact discs, CD ROMs all containing information relating to travel and medical assistance; computer chips and electronic newsletters relating to travel and medical assistance; newsletters relating to travel and medical assistance; writing paper, pens and pencils; magazines, books, catalogues, brochures, booklets and itineraries, all relating to travel and medical assistance; envelopes, pockets and folder, all for carrying documents, travel documents, paper signs for display purposes; guides, travellers' cheques, tickets, vouchers and coupons, labels, tags and swing tags, posters, periodicals, maps, postcards, directories, calendars, diaries, stickers, decalcomanias, timetables, photographs, plastic folders, folders, pamphlets. **SERVICES:** (1) Financial analysis, financial consultancy, financial evaluation, provision of financial information, financial management, financial investigations including risk evaluation; advisory and consultancy services relating to the aforesaid, financial information services, financing (securing funds for others), credit and debit card services, provision of credit; insurance services, issuing and redemption of travellers' cheques and currency vouchers, currency exchange services, real estates affairs, travel insurance services. (2) Consultancy in the field of communications; rental and leasing of database access. (3) Transportation of persons and goods by air; transportation of persons and goods by land vehicles, including railway and by sea and inland waterways; information services relating to travel, transport, timetables, fares, schedules, connecting transport and tourist information; provision and arrangement of holidays and tours; travel agency services, services for the arranging of the transportation of travellers and for the warehousing of goods relating thereto; services for the booking of travel; agency services for the arranging of transportation of goods, courier services; car hire services. (4) Provision of facilities for recreation, arranging of group recreation; nightclub and discotheque services; swimming pool and water shute complex services; amusement parks and funfairs; music hall services; production of shows and cabarets; publication and issuing of books, journals and magazines with regard to travelling. (5) Consultancy in the field of information technology and computers; compilation, storage, retrieval and provision of information by database, on-line and the internet (including worldwide web); internet support services; web hosting and content creation services; creating and updating computer software (including worldwide web pages); rental and leasing of

computer software and space; advisory, information, management and consultancy services relating to the aforesaid, temporary accommodation services relating to villas, apartments; booking of temporary accommodation; surveying of real estate; restaurants, cafeterias and public eating places, catering; bar services. **Proposed Use in CANADA** on wares and on services.

Le droit à l'usage exclusif du mot ASSISTANCE en dehors de la marque de commerce n'est pas accordé.

MARCHANDISES: Matériel informatique; logiciels pour fourniture de services d'assistance voyage et d'assistance médicale; disques souples pour fourniture de services d'assistance voyage et d'assistance médicale; disques durs pour fourniture de services d'assistance voyage et d'assistance médicale; vidéocassettes, audiocassettes, appareils-radio, disques compacts, disques CD-ROM contenant tous de l'information ayant trait à des services d'assistance voyage et d'assistance médicale; microplaquettes et bulletins électronique ayant trait à des services d'assistance voyage et d'assistance médicale; bulletins ayant trait à des services d'assistance voyage et d'assistance médicale; papier à écrire, stylos et crayons; magazines, livres, catalogues, brochures, livrets et itinéraires ayant tous trait à des services d'assistance voyage et d'assistance médicale; enveloppes, pochettes et chemises, tous pour le transport de documents, documents de voyages, enseignes en papier pour fins d'affichage; guides, chèques de voyage, billets, bons d'échange et bons de réduction, étiquettes et étiquettes volantes, affiches, périodiques, cartes, cartes postales, répertoires, calendriers, agendas, autocollants, décalcomanies, horaires, photographies, chemises en plastique, chemises, dépliants. **SERVICES:** (1) Analyses financières, consultation financière, évaluation financière, fourniture d'information financière, gestion financière, enquêtes financières y compris évaluation des risques; services de consultation et de conseils ayant trait aux services susmentionnés, services d'information financière, financement (assurer le financement pour des tiers), services de cartes de crédit et de cartes de débit, fourniture de crédit; services d'assurances, émission et rachat de chèques de voyage et bons d'échange de devises, services de change de devises, affaires de biens immobiliers, services d'assurance-voyage. (2) Services de consultation dans le domaine des communications; location et crédit-bail d'accès à des bases de données. (3) Transport de personnes et de biens par avion; transport de personnes et de biens par véhicules terrestres, y compris par chemin de fer, par bateau et par voies navigables intérieures; services d'informations concernant les voyages, les transports, les horaires, les services réguliers, les correspondances et les visites touristiques; fourniture et organisation de séjours et de parcours de vacances; services d'agence de voyage, de transport de voyageurs et l'entreposage des marchandises; services de réservation de voyages; services d'agence pour les préparatifs de transport de marchandises, services de messagerie; services de location de voitures. (4) Fourniture d'installations de loisir, organisation d'activités de loisir collectives; services de boîte de nuit et de discothèque; services de complexe comprenant piscine et glissoire d'eau; parc d'attractions et foires; services de music-hall; production de spectacles et cabarets; publication et édition de livres, journaux et revues ayant trait aux voyages. (5) Consultation dans le domaine de la technologie de l'information et des

ordinateurs; compilation, stockage, récupération et fourniture d'information par bases de données, en ligne et Internet (y compris le World Wide Web); services de soutien Internet; services d'hébergement Web et de création de contenus; création et mise à jour de logiciels (y compris de pages sur le World Wide Web); location et location à bail de logiciels et d'espaces; services de conseils, d'information, de gestion et de consultation ayant trait aux services susmentionnés, services d'hébergement temporaire ayant trait aux villas et appartements; réservation d'hébergement temporaire; recherche immobilière; restaurants, cafétérias et établissements de restauration publics, traiteur; services de bar. **Emploi projeté au CANADA** en liaison avec les marchandises et en liaison avec les services.

1,113,191. 2001/08/17. Ms. MARCELA ALEJANDRA JOYAS OVIEDO, Av. Balaidos, 4, 36210 Vigo, Pontevedra, SPAIN **Representative for Service/Représentant pour Signification:** MARKS & CLERK, 280 SLATER STREET, SUITE 1800, P.O. BOX 957, STATION B, OTTAWA, ONTARIO, K1P1C2



WARES: Clothing, namely athletic clothing, beachwear, casual clothing, casual wear, children's clothing, baby clothes, outdoor winter clothing, rainwear, exercise clothes, maternity clothes, clothes for fishing, golf wear, ski-wear, formal wear, protective clothing, fire retardant clothing, bridal wear, undergarments, and uniforms for medical personnel; footwear, namely athletic footwear, beach footwear, children's footwear; infant footwear, outdoor winter footwear, rain footwear, exercise footwear, fishing footwear, golf footwear, ski footwear, evening footwear, protective footwear, bridal footwear, orthopedic footwear; footwear for medical personnel; hats. **Priority Filing Date:** July 26, 2001, Country: SPAIN, Application No: 2.417.658 in association with the same kind of wares. **Used** in SPAIN on wares. **Registered** in or for SPAIN on May 05, 2002 under No. 2.417.658 on wares.

MARCHANDISES: Vêtements, notamment vêtements d'athlétisme, vêtements de plage, vêtements de sport, vêtements de loisirs, vêtements pour enfants, vêtements pour bébés, vêtements d'extérieur pour l'hiver, vêtements imperméables, tenues d'exercice, vêtements de maternité, tenues pour la pêche, vêtements de golf, vêtements de ski, tenues de soirée, vêtements de protection, vêtements ignifuges, vêtements de mariée, sous-vêtements et uniformes pour personnel médical; articles chaussants, notamment chaussures d'athlétisme, articles chaussants pour la plage, chaussures pour enfants; chaussures pour bébés, articles chaussants pour l'hiver, articles chaussants pour la pluie, chaussures d'exercice, articles chaussants pour la pêche, articles chaussants pour le golf, articles chaussants pour le ski, articles chaussants de tenue de soirée, articles chaussants

de protection, articles chaussants de mariée, chaussures orthopédiques; articles chaussants pour personnel médical; chapeaux. **Date** de priorité de production: 26 juillet 2001, pays: ESPAGNE, demande no: 2.417.658 en liaison avec le même genre de marchandises. **Employée:** ESPAGNE en liaison avec les marchandises. **Enregistrée** dans ou pour ESPAGNE le 05 mai 2002 sous le No. 2.417.658 en liaison avec les marchandises.

1,113,457. 2001/08/21. REXROTH INDRAMAT GMBH (A limited liability company), Bgm.-Dr.-Nebel-Strasse 2, 97816 Lohr, GERMANY **Representative for Service/Représentant pour Signification:** FETHERSTONHAUGH & CO., SUITE 900, 55 METCALFE STREET, P.O. BOX 2999, STATION D, OTTAWA, ONTARIO, K1P5Y6

OPTIFEEED

WARES: Electric motors and their components, rotational motors, linear motors, synchronous motors, and asynchronous motors; electrical motor kits in particular asynchronous kit-form motors, in particular for the automation of material working and material processing machines; electrical and electronic regulating, control, switching and monitoring equipment in particular for servo drives which are in general composed of drive controllers, power stages, frequency inverters, servo motors; electrical and electronic equipment and numerical controls and systems composed thereof for the monitoring, regulation and control of motion processes and material working processes; digital controllers and drives for positioning axes and material working axes in automation, which are composed in general of control units including hardware and software, electronic drive control units, frequency inverters, digital and analogue interface, servo-motors, user-interfaces, sensors as well as measurements, signal and control lines; software for the operation of the aforementioned equipment and for digital automation equipment and/or for use with the aforementioned goods and with digital automation equipment, namely visualization software, installation software and operating software; programs recorded onto data storage devices for the operation of the aforementioned equipment and digital automation equipment, for use with the aforementioned equipment and digital automation equipment in namely visualization programs, installation programs and user-interface programs. **SERVICES:** Repair and maintenance pertaining to the use of electrical motors, electrical and electronic controls, regulating, switching and monitoring equipment, in particular for the automation of industrial material working and material processing machines; planning, conception, design, technical advice as well as installation pertaining to the use of electrical motors, electrical and electronic controls, regulating, switching and monitoring equipment, in particular for the automation of industrial material working and material processing machines. **Priority** Filing Date: February 21, 2001, Country: GERMANY, Application No: 301 11 835.3/09 in association with the same kind of wares and in association with the same kind of services. **Used** in GERMANY on wares and on services. **Registered** in or for GERMANY on May 31, 2001 under No. 301 11 835.3 on wares and on services. **Proposed** Use in CANADA on wares and on services.

MARCHANDISES: Moteurs électriques et leurs composants, moteurs rotatifs, moteurs linéaires, moteurs synchrones et moteurs asynchrones; trousse de moteur électrique, notamment de moteurs asynchrones, en particulier pour l'automatisation de machines à travailler et à traiter les matériaux; équipements électriques et électroniques de régulation, de commande, de commutation et de contrôle, notamment pour les entraînements asservis qui comportent normalement des contrôleurs d'entraînement, des étages de puissance, des inverseurs de fréquence, des servo-moteurs; équipements électriques et électroniques, contrôles numériques et systèmes composés de ces pièces pour surveiller, réguler et contrôler les mécanismes de mise en mouvement et les mécanismes de travail des matériaux; contrôleurs et entraînements numériques qui servent à positionner les axes et les axes de travail des matériaux pour automatiser le fonctionnement des machines, et qui sont généralement formés d'unités de commande comprenant des matériels et des logiciels, des blocs d'entraînement électroniques, des inverseurs de fréquence, une interface numérique et analogique, des servo- moteurs, des interfaces-utilisateur et des capteurs, ainsi que des lignes de mesure, de signaux et de commande; logiciels conçus pour l'utilisation des équipements indiqués ci-dessus et pour les appareils d'automatisation numérique ou pour l'utilisation avec les produits indiqués ci-dessus et avec les appareils d'automatisation numérique, nommément : logiciels de visualisation, logiciels d'installation et logiciels d'exploitation; programmes enregistrés sur les dispositifs de stockage de données pour l'exploitation des équipements indiqués ci-dessus et des appareils d'automatisation numérique, aux fins d'utilisation avec ces équipements et ces appareils dans le cadre, nommément, des programmes de visualisation, des programmes d'installation et des programmes utilisateurs-interface. **SERVICES:** Réparation et entretien relatifs à l'utilisation de moteurs électriques, de commandes électriques et électroniques, d'équipement de régulation, de commutation et de surveillance, en particulier dans le domaine de l'automatisation du travail industriel des matériaux et des machines de traitement des matériaux; planification, conception, calcul, conseils techniques et installation relatifs à l'utilisation de moteurs électriques, de commandes électriques et électroniques, d'équipement de régulation, de commutation et de surveillance, en particulier dans le domaine de l'automatisation du travail industriel des matériaux et des machines de traitement des matériaux. **Date** de priorité de production: 21 février 2001, pays: ALLEMAGNE, demande no: 301 11 835.3/09 en liaison avec le même genre de marchandises et en liaison avec le même genre de services. **Employée:** ALLEMAGNE en liaison avec les marchandises et en liaison avec les services. **Enregistrée** dans ou pour ALLEMAGNE le 31 mai 2001 sous le No. 301 11 835.3 en liaison avec les marchandises et en liaison avec les services. **Emploi** projeté au CANADA en liaison avec les marchandises et en liaison avec les services.

1,113,578. 2001/08/22. THOMSON MULTIMEDIA une société anonyme, 46, Quai Alphonse Le Gallo, 92100 BOULOGNE-BILLANCOURT, FRANCE **Representative for Service/ Représentant pour Signification:** ROBIC, 55 ST-JACQUES, MONTRÉAL, QUÉBEC, H2Y3X2

THOMSON
BROADLINX

Le droit à l'usage exclusif du mot THOMSON en dehors de la marque de commerce n'est pas accordé.

MARCHANDISES: Lecteurs/enregistreurs de cassettes, de disques compacts, de disques audio et vidéo à lecture numérique; ordinateurs; cartes modems; logiciels permettant d'encoder et de décoder des données audio et vidéo dans le domaine de la télévision, de l'audio et de la vidéo; **SERVICES:** Publicité pour des tiers notamment conception et publication de textes publicitaires, diffusion de messages publicitaires à la radio et à la télévision. **Date** de priorité de production: 02 mars 2001, pays: FRANCE, demande no: 013086253 en liaison avec le même genre de marchandises et en liaison avec le même genre de services. **Employée:** FRANCE en liaison avec les marchandises et en liaison avec les services. **Enregistrée** dans ou pour FRANCE le 02 mars 2001 sous le No. 013086253 en liaison avec les marchandises et en liaison avec les services.

The right to the exclusive use of the word THOMSON is disclaimed apart from the trade-mark.

WARES: Readers/recorders for cassettes, compact discs, digital audio and video discs; computers; modem cards; software for encoding and decoding audio and video data in the field of television, audio and video. **SERVICES:** Advertising for others namely design and publication of ad copy, dissemination of advertising messages on the radio and television. **Priority** Filing Date: March 02, 2001, Country: FRANCE, Application No: 013086253 in association with the same kind of wares and in association with the same kind of services. **Used** in FRANCE on wares and on services. **Registered** in or for FRANCE on March 02, 2001 under No. 013086253 on wares and on services.

1,114,267. 2001/08/28. NEWMARKET INTERNATIONAL, INC. (A Delaware Corporation), 135 Commerce Way, Portsmouth, New Hampshire 03801-3200, UNITED STATES OF AMERICA **Representative for Service/Représentant pour Signification:** GOWLING LAFLEUR HENDERSON LLP, SUITE 4900, COMMERCE COURT WEST, TORONTO, ONTARIO, M5L1J3



WARES: Computer software for use in database management; scheduling and managing hotel rooms, function space and catering services; and reporting and billing, all in the field of restaurant, hotel, motel, and convention and visitor bureau management and other hospitality industries management. **Priority** Filing Date: March 26, 2001, Country: UNITED STATES OF AMERICA, Application No: 76/230,559 in association with the same kind of wares. **Used** in UNITED STATES OF AMERICA on wares. **Registered** in or for UNITED STATES OF AMERICA on March 11, 2003 under No. 2,694,720 on wares. **Proposed** Use in CANADA on wares.

MARCHANDISES: Logiciels à utiliser en gestion de base de données; planification et gestion dans le domaine des chambres d'hôtel, des espaces de fonction et des services de traiteur; rapports et facturation, le tout dans le domaine de la gestion de restaurants, hôtels, motels, bureaux pour congressistes et visiteurs et dans d'autres domaines de l'industrie hôtelière. **Date** de priorité de production: 26 mars 2001, pays: ÉTATS-UNIS D'AMÉRIQUE, demande no: 76/230,559 en liaison avec le même genre de marchandises. **Employée:** ÉTATS-UNIS D'AMÉRIQUE en liaison avec les marchandises. **Enregistrée** dans ou pour ÉTATS-UNIS D'AMÉRIQUE le 11 mars 2003 sous le No. 2,694,720 en liaison avec les marchandises. **Emploi** projeté au CANADA en liaison avec les marchandises.

1,114,681. 2001/09/04. Pfizer Products Inc., Eastern Point Road, Groton, Connecticut 06340, UNITED STATES OF AMERICA **Representative for Service/Représentant pour Signification:** GOWLING LAFLEUR HENDERSON LLP, SUITE 2600, 160 ELGIN STREET, P.O. BOX 466, STATION D, OTTAWA, ONTARIO, K1P1C3

ETULSI

WARES: Pharmaceutical preparation for the treatment of anxiety, depression, pain, gastrointestinal disorders, neuropsychiatric disorders including both psychotic and non-psychotic conditions, neurodegenerative disorders; and substance abuse disorders, including both abuse and dependence. **Proposed** Use in CANADA on wares.

MARCHANDISES: Préparations pharmaceutiques pour le traitement de l'anxiété, de la dépression, de la douleur, des troubles gastro-intestinaux, des troubles neuropsychiatriques, y compris états psychotiques et non psychotiques, maladies neurodégénératives; et troubles de toxicomanie, y compris l'abus et la dépendance. **Emploi** projeté au CANADA en liaison avec les marchandises.

1,114,744. 2001/09/05. L.O.M. Laboratories Inc., Suite 3, 1482 Springfield Road, Kelowna, BRITISH COLUMBIA, V1Y5V3
Representative for Service/Représentant pour Signification: BARRIGAR INTELLECTUAL PROPERTY LAW, SUITE 830, OCEANIC PLAZA, 1066 WEST HASTINGS STREET, VANCOUVER, BRITISH COLUMBIA, V6E3X1

LOM

WARES: Retractable syringes for medical purposes including blood collecting, intravenous fluid delivery and the like; gas cells for installation and use in such syringes; hypodermic syringes; blood collection units; blood gas units; dental syringes; IV catheters; IV introducers; lancets; pre-filled cartridge syringes; and scalpels. **Proposed Use** in CANADA on wares.

MARCHANDISES: Seringues rétractables pour usage médical, y compris pour prélèvement sanguin, administration intraveineuse de liquides et autres fins; cellules à gaz pour installation et utilisation dans ces seringues; seringues hypodermiques; dispositifs de prélèvement sanguin; appareils de mesure de gaz hématotoxiques; seringues dentaires; cathéters intraveineux; introducteurs veineux; lancettes; seringues à cartouches pré-remplies; scalpels. **Emploi projeté** au CANADA en liaison avec les marchandises.

1,114,862. 2001/09/06. Nurteks Örne Sanayi Ve Ticaret Anonim Sirketi, Ferahevler Mah., Yeni Sisli Yolu Caddesi, No: 83 Tarabya/Sariyer, Istanbul, TURKEY **Representative for Service/Représentant pour Signification:** OGILVY RENAULT, 1981 MCGILL COLLEGE AVENUE, SUITE 1600, MONTREAL, QUEBEC, H3A2Y3

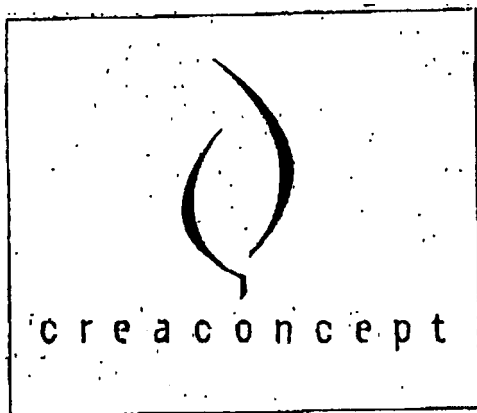

WARES: Clothing for men, women, children and infants, namely underwear, dressing gowns, bath robes, nightgowns, lingerie, jeans, bathing suits, coats, raincoats, jackets, trousers, dresses, vests, shirts, t-shirts, sweat shirts, pullovers, cardigans, sweaters, blouses, shorts, overalls, jumpsuits, aprons; socks; footwear, namely shoes, boots, slippers and bootees; sport shoes and cleats therefore; shoe parts, namely soles, heels, sides and uppers; headwear, namely hats, berets, caps; baby clothes;

fabrics for the manufacture of baby clothes; infants' textile diapers; clothing accessories, namely bandanas, garters, belts, neckties, bow ties, scarves, muffs, gloves, shawls, arm bands, head bands, cuffs; sleeping bags. **Used** in TURKEY on wares. **Registered** in or for TURKEY on May 09, 1997 under No. 188227 on wares. **Proposed Use** in CANADA on wares.

MARCHANDISES: Vêtements pour hommes, femmes, enfants et bébés, nommément sous-vêtements, robes de chambre, peignoirs de bain, chemises de nuit, lingerie, jeans, maillots de bain, manteaux, imperméables, vestes, pantalons, robes, gilets, chemises, tee-shirts, pulls d'entraînement, pulls, cardigans, chandails, chemisiers, shorts, salopettes, combinaisons-pantalons, tabliers; chaussettes; articles chaussants, nommément chaussures, bottes, pantoufles et bottillons; chaussures de sport et crampons pour ces chaussures; pièces de chaussures, nommément semelles, talons, côtés et tiges; couvre-chefs, nommément chapeaux, bérêts, casquettes; vêtements pour bébés; tissus pour la fabrication de vêtements pour bébés; couches en tissu pour bébés; accessoires vestimentaires, nommément bandanas, jarretelles, ceintures, cravates, noeuds papillon, foulards, cache-oreilles, gants, châles, brassards, bandeaux, poignets; sacs de couchage. **Employée:** TURQUIE en liaison avec les marchandises. **Enregistrée** dans ou pour TURQUIE le 09 mai 1997 sous le No. 188227 en liaison avec les marchandises. **Emploi projeté** au CANADA en liaison avec les marchandises.

1,115,100. 2001/09/07. APPLETON PAPERS INC., (a Delaware corporation), 825 East Wisconsin, Appleton, Wisconsin 54911, UNITED STATES OF AMERICA **Representative for Service/Représentant pour Signification:** SMART & BIGGAR, SUITE 900, 55 METCALFE STREET, P.O. BOX 2999, STATION D, OTTAWA, ONTARIO, K1P5Y6

TECHMARK

WARES: Security papers, tags and labels with authenticity indicators. **Priority Filing Date:** August 08, 2001, Country: UNITED STATES OF AMERICA, Application No: 76/296,148 in association with the same kind of wares. **Proposed Use** in CANADA on wares.

MARCHANDISES: Papiers et étiquettes volantes et normales avec indicateurs d'authenticité. **Date** de priorité de production: 08 août 2001, pays: ÉTATS-UNIS D'AMÉRIQUE, demande no: 76/296,148 en liaison avec le même genre de marchandises. **Emploi projeté** au CANADA en liaison avec les marchandises.

1,115,149. 2001/11/19. Epithon Telecommunications Inc., 115 Omni Drive, Suite 1005, Scarborough, ONTARIO, M1P5B4
Representative for Service/Représentant pour Signification: DONNA G. MASON, BARRISTER & SOLICITOR, 2 ROBERT SPECK PARKWAY, SUITE 225, MISSISSAUGA, ONTARIO, L4Z1H8

ISLAMIC CALLING CARD

The right to the exclusive use of the words CALLING CARD is disclaimed apart from the trade-mark.

SERVICES: Selling calling cards, cell phones and other cable and wireless equipment. **Proposed Use** in CANADA on services.

Le droit à l'usage exclusif des mots CALLING CARD en dehors de la marque de commerce n'est pas accordé.

SERVICES: Vente de cartes d'appel, de téléphones cellulaires et d'autre équipement de câble et sans fil. **Emploi** projeté au CANADA en liaison avec les services.

1,115,642. 2001/09/14. SmartCOP, Inc., a Florida corporation, 25 West Cedar Street, Suite 313, Pensacola, Florida, 32501, UNITED STATES OF AMERICA **Representative for Service/ Représentant pour Signification:** COX HANSON O'REILLY MATHESON, 1100 PURDY'S WHARF TOWER ONE, 1959 UPPER WATER STREET, PO BOX 2380 STN CENTRAL RPO, HALIFAX, NOVA SCOTIA, B3J3E5



Color is claimed as part of the trade-mark; the word "Smart" and the upper left half of the ellipse are lined for the color blue and the word "COP" and the lower right half of the ellipse is lined for the color gold.

WARES: Computer software, namely, modules for dispatch of law enforcement, databases and administration of law enforcement crime and personnel records. **Used** in UNITED STATES OF AMERICA on wares. **Registered** in or for UNITED STATES OF AMERICA on July 03, 2001 under No. 2465349 on wares. **Benefit** of section 14 is claimed on wares.

La couleur est revendiquée comme caractéristique de la marque de commerce; le mot Smart et la moitié supérieure gauche de l'ellipse sont hachurés pour indiquer la couleur bleue et le mot COP et la moitié supérieure droite de l'ellipse sont hachurés pour indiquer la couleur or.

MARCHANDISES: Logiciels, notamment modules pour acheminement de dossiers liés à l'application de la loi, bases de données et administration des dossiers du personnel et de détection des crimes en rapport avec l'application de la loi. **Employée:** ÉTATS-UNIS D'AMÉRIQUE en liaison avec les marchandises. **Enregistrée** dans ou pour ÉTATS-UNIS D'AMÉRIQUE le 03 juillet 2001 sous le No. 2465349 en liaison avec les marchandises. **Le** bénéficie de l'article 14 de la Loi sur les marques de commerce est revendiqué en liaison avec les marchandises.

1,115,798. 2001/09/14. COLGATE-PALMOLIVE COMPANY, 300 Park Avenue, New York, New York, 10022, UNITED STATES OF AMERICA **Representative for Service/Représentant pour Signification:** BERESKIN & PARR, BOX 401, 40 KING STREET WEST, TORONTO, ONTARIO, M5H3Y2



The right to the exclusive use of the word STICK is disclaimed apart from the trade-mark.

WARES: Personal care products, namely deodorants and antiperspirants. **Used** in CANADA since at least as early as September 1998 on wares.

Le droit à l'usage exclusif du mot STICK en dehors de la marque de commerce n'est pas accordé.

MARCHANDISES: Produits d'hygiène personnelle, notamment déodorants et produits antisudorifiques. **Employée** au CANADA depuis au moins aussi tôt que septembre 1998 en liaison avec les marchandises.

1,116,307. 2001/09/21. THOMSON MULTIMEDIA une société anonyme, 46, Quai Alphonse Le Gallo, 92648 Boulogne Cedex, FRANCE **Representative for Service/Représentant pour Signification:** ROBIC, 55 ST-JACQUES, MONTRÉAL, QUÉBEC, H2Y3X2



Le droit à l'usage exclusif du mot THOMSON en dehors de la marque de commerce n'est pas accordé.

MARCHANDISES: Lecteurs/enregistreurs de cassettes, de disques compacts, de disques audio et vidéo à lecture numérique; ordinateurs; cartes modems; logiciels permettant d'encoder et de décoder des données audio et vidéo dans le domaine de la télévision, de l'audio et de la vidéo; **SERVICES:** (1) Publicité pour des tiers notamment conception et publication de textes publicitaires, diffusion de messages publicitaires à la radio et à la

télévision. (2) Telecommunications nommément transmission d'émissions de radio et de télévision par câble. **Employée:** FRANCE en liaison avec les marchandises et en liaison avec les services. **Enregistrée** dans ou pour FRANCE le 02 mars 2001 sous le No. 013086253 en liaison avec les marchandises et en liaison avec les services.

The right to the exclusive use of the word THOMSON is disclaimed apart from the trade-mark.

WARES: Readers/recorders for cassettes, compact discs, digital audio and video discs; computers; modem cards; software for encoding and decoding audio and video data in the field of television, audio and video. **SERVICES:** (1) Advertising for others namely design and publication of ad copy, dissemination of advertising messages on the radio and television. (2) Telecommunications namely the cable transmission of radio and television programs. **Used** in FRANCE on wares and on services. **Registered** in or for FRANCE on March 02, 2001 under No. 013086253 on wares and on services.

1,117,523. 2001/10/03. SUGARMUSIC LUSITANA - SERVIÇOS, LDA., Rua dos Murças, 88 - 3½, Funchal Madeira, PORTUGAL **Representative for Service/Représentant pour Signification:** GOWLING LAFLEUR HENDERSON LLP, SUITE 2600, 160 ELGIN STREET, P.O. BOX 466, STATION D, OTTAWA, ONTARIO, K1P1C3



SUGAR is in blue over a background in shades of dark and light blue. The Applicant claims the colour shades of dark and light blue as a feature of the mark.

WARES: (1) Apparatus for recording, transmission or reproduction of sound and image, namely, audio and video cassette recorders, stereo amplifiers, stereo receivers, radios, audio tape recorders, compact disc players, digital versatile disc players, video cassette recorders, blank magnetic data carriers, blank magnetic tapes, blank video tapes, blank recording discs namely compact discs and floppy discs, pre-recorded magnetic data carriers, pre-recorded magnetic tapes, pre-recorded video tapes, pre-recorded recording discs, namely compact discs and floppy discs all featuring music, musical concerts, music videos, motion picture drama, action, comedy and fiction films (excluding

software), all excluding products supplied through pop music magazines for young people. (2) Printed music books, song books, educational books in the field of music education, composition books and printed instructional, educational and teaching material in the field of music, not being pop music magazines for young people. **SERVICES:** Telecommunications services which allow a person to get in oral and visual communication with another, namely transmission of voice, data and graphics by means of telephone, telegraph, television, radio, cable, computer network and satellite transmissions. **Priority Filing Date:** April 04, 2001, **Country:** PORTUGAL, **Application No:** 354880 in association with the same kind of wares and in association with the same kind of services. **Used** in PORTUGAL on wares. **Registered** in or for PORTUGAL on April 04, 2003 under No. 354880 on wares. **Proposed Use** in CANADA on wares and on services.

Le mot SUGAR est en bleu sur un arrière-plan dans les teintes de bleu clair et de bleu foncé. Le requérant revendique les teintes de bleu clair et de bleu foncé comme une caractéristique de la marque.

MARCHANDISES: (1) Appareils pour l'enregistrement, la transmission ou la reproduction de sons et d'images, nommément enregistreurs de cassettes audio et vidéo, amplificateurs stéréo, récepteurs stéréo, appareils-radio, magnétophones, lecteurs de disques compacts, lecteurs de disques numériques polyvalents, magnétoscopes à cassette, supports de données magnétiques vierges, bandes magnétiques vierges, bandes vidéo vierges, disques d'enregistrement vierges, nommément disques compacts et disques souples, supports de données magnétiques préenregistrées, bandes magnétiques préenregistrées, bandes vidéo préenregistrées, disques d'enregistrement préenregistrés, nommément disques compacts et disques souples tous de musique, concerts de musique, vidéos musicaux, films de cinéma dramatiques, d'action, de comédie et de fiction (excluant les logiciels), excluant tous les produits fournis au moyen de magazines de musique pop pour jeunes. (2) Livres de musique, livres de chansons, livres éducatifs dans le domaine de l'enseignement de la musique et livres de composition imprimés et matériel didactique imprimé dans le domaine de la musique, à l'exclusion des magazines de musique populaire pour jeunes. **SERVICES:** Services de télécommunication qui permettent de communiquer verbalement et visuellement avec des tiers, nommément transmission de la voix, des données et des images au moyen du téléphone, du télégraphe, de la télévision, de la radio, du câble, de réseaux informatiques et de liaisons satellite. **Date de priorité de production:** 04 avril 2001, **pays:** PORTUGAL, **demande no:** 354880 en liaison avec le même genre de marchandises et en liaison avec le même genre de services. **Employée:** PORTUGAL en liaison avec les marchandises. **Enregistrée** dans ou pour PORTUGAL le 04 avril 2003 sous le No. 354880 en liaison avec les marchandises. **Emploi projeté** au CANADA en liaison avec les marchandises et en liaison avec les services.

1,117,664. 2001/10/04. ETS, INC., an Indiana Corporation, 6270 Corporate Drive, Indianapolis, Indiana 46278, UNITED STATES OF AMERICA **Representative for Service/Représentant pour Signification:** SMART & BIGGAR, SUITE 900, 55 METCALFE STREET, P.O. BOX 2999, STATION D, OTTAWA, ONTARIO, K1P5Y6

SUNLESS EXPRESS

The right to the exclusive use of the word SUNLESS is disclaimed apart from the trade-mark.

WARES: (1) Tanning booths. (2) Suntanning preparations. **Priority** Filing Date: April 05, 2001, Country: UNITED STATES OF AMERICA, Application No: 76/236,300 in association with the same kind of wares (1); August 14, 2001, Country: UNITED STATES OF AMERICA, Application No: 76/298,879 in association with the same kind of wares (2). **Proposed** Use in CANADA on wares.

Le droit à l'usage exclusif du mot SUNLESS en dehors de la marque de commerce n'est pas accordé.

MARCHANDISES: (1) Cabines de bronzage. (2) Produits de bronzage. **Date** de priorité de production: 05 avril 2001, pays: ÉTATS-UNIS D'AMÉRIQUE, demande no: 76/236,300 en liaison avec le même genre de marchandises (1); 14 août 2001, pays: ÉTATS-UNIS D'AMÉRIQUE, demande no: 76/298,879 en liaison avec le même genre de marchandises (2). **Emploi** projeté au CANADA en liaison avec les marchandises.

1,117,707. 2001/10/05. Carver Boat Corporation, L.L.C. (a Delaware limited liability company), 100 South Fifth Street, Minneapolis, Minnesota, 55402, UNITED STATES OF AMERICA **Representative for Service/Représentant pour Signification:** SIM & MCBURNEY, 330 UNIVERSITY AVENUE, 6TH FLOOR, TORONTO, ONTARIO, M5G1R7

MARINER

WARES: Luxury, high-end, motorized yachts 30 feet or greater in length. **Used** in CANADA since at least as early as 1970 on wares. **Priority** Filing Date: April 06, 2001, Country: UNITED STATES OF AMERICA, Application No: 76/236359 in association with the same kind of wares.

MARCHANDISES: Yachts motorisés de haut de gamme de 30 pieds ou plus de longueur. **Employée** au CANADA depuis au moins aussi tôt que 1970 en liaison avec les marchandises. **Date** de priorité de production: 06 avril 2001, pays: ÉTATS-UNIS D'AMÉRIQUE, demande no: 76/236359 en liaison avec le même genre de marchandises.

1,118,226. 2001/10/11. Canis AS, Ovre Smestadvei 25C, N-0378 Oslo, NORWAY **Representative for Service/Représentant pour Signification:** GOWLING LAFLEUR HENDERSON LLP, SUITE 2600, 160 ELGIN STREET, P.O. BOX 466, STATION D, OTTAWA, ONTARIO, K1P1C3



The right to the exclusive use of the word BABY is disclaimed apart from the trade-mark.

WARES: Baby clothing, namely, swaddling clothes, layettes, cloth bibs, jumpers, t-shirts, romper clothing, namely, one piece clothing, pants and overalls, belts, caps, hoods, jerseys, mantles, mufflers, foulards, shorts, tops and underwear; toys, namely, toy action figures, baby and children's multiple activity toys, inflatable bath toys, plush toys, squeezable squeaking toys and stuffed toys. **Proposed** Use in CANADA on wares.

Le droit à l'usage exclusif du mot BABY en dehors de la marque de commerce n'est pas accordé.

MARCHANDISES: Vêtements de bébés, notamment langes, layettes, bavoirs en tissu, chasubles, tee-shirts, vêtements barboteuses, notamment vêtements une pièce, pantalons et salopettes, ceintures, casquettes, capuches, jerseys, mantes, cache-nez, écharpes, shorts, hauts et sous-vêtements; jouets, notamment figurines jouet articulées, jouets multi-activités pour bébés et enfants, jouets gonflables pour le bain, jouets en peluche, jouets à presser et grinçants et jouets rembourrés. **Emploi** projeté au CANADA en liaison avec les marchandises.

1,118,635. 2001/10/17. HÄSTENS SÄNGAR AB, Box 130, S-731 23 Enköping, SWEDEN **Representative for Service/Représentant pour Signification:** FETHERSTONHAUGH & CO., 1000 RUE DE LA GAUCHETIERE OUEST, BUREAU 3400, MONTREAL, QUEBEC, H3B4W5

HÄSTENS CONTINENTAL

HASTENS means "the horse's" in Swedish (as provided by the applicant).

WARES: Bedroom furniture, namely beds, bedsteads, mattresses, spring mattresses; bathroom mirrors; pictures frames; pillows and down pillows; woven textiles; textile products, namely bed covers and curtains of textile; bed linen, namely sheets and pillow cases; down quilts; bed clothes. **Priority** Filing Date: April 18, 2001, Country: SWEDEN, Application No: SE 01-02581 in association with the same kind of wares. **Used** in SWEDEN on wares. **Registered** in or for SWEDEN on October 24, 2003 under No. 363,572 on wares. **Proposed** Use in CANADA on wares.

Selon le requérant, la traduction anglaise du mot suédois HASTENS est "the horse's".

MARCHANDISES: Meubles de chambre à coucher, nommément lits, châliis, matelas, matelas à ressorts; miroirs de salle de bain; cadres pour images; oreillers et oreillers de plumes; tissus façonnés; produits textiles, nommément couvre-lits et rideaux de textile; literie, nommément draps et taies d'oreiller; courtpointes de duvet; literie. **Date** de priorité de production: 18 avril 2001, pays: SUÈDE, demande no: SE 01-02581 en liaison avec le même genre de marchandises. **Employée:** SUÈDE en liaison avec les marchandises. **Enregistrée** dans ou pour SUÈDE le 24 octobre 2003 sous le No. 363,572 en liaison avec les marchandises. **Emploi** projeté au CANADA en liaison avec les marchandises.

1,118,974. 2001/10/22. EFFEM INC., 37 Holland Drive, Bolton, ONTARIO, L7E5S4 **Representative for Service/Représentant pour Signification:** BAKER & MCKENZIE, BCE PLACE, 181 BAY STREET, SUITE 2100, P.O. BOX 874, TORONTO, ONTARIO, M5J2T3



WARES: Electronic apparatus for sorting, identifying, verifying, validating, quantifying, testing, dispensing, and rejecting bank notes, tickets, coupons, paper money and the like; computer software and hardware for remotely collecting data from remote vending locations, transmitting it to, and storing and analyzing it at a central site; electronic apparatus for recognizing money in coin and bill form, making change in coin and bill form and recognizing counterfeit money. **Proposed** Use in CANADA on wares.

MARCHANDISES: Appareils électroniques de tri, d'identification, de vérification, de validation, de comptage, d'essai, de distribution et de rejet de billets de banque, billets, bons de réduction, papier-monnaie et autres articles du même genre; logiciels et matériel informatique pour collectes à distance des données de points de distribution, leur transmission ainsi que leur conservation et leur analyse à un emplacement central; appareil électronique destiné à reconnaître les pièces de monnaie et les billets de banque, fourniture de monnaie en pièces de monnaie et en billes de banque et reconnaissance de fausse monnaie. **Emploi** projeté au CANADA en liaison avec les marchandises.

1,119,598. 2001/10/26. Canadian Association of Speech-Language Pathologists and Audiologists, #401 - 200 Elgin Street, Ottawa, ONTARIO, K2P1L5 **Representative for Service/Représentant pour Signification:** BORDEN LADNER GERVAIS LLP, WORLD EXCHANGE PLAZA, 100 QUEEN STREET, SUITE 1100, OTTAWA, ONTARIO, K1P1J9
Certification Mark/Marque de certification

Aud(C)

The right to the exclusive use of the word AUD is disclaimed apart from the trade-mark.

The use of the certification mark is intended to indicate that the services in association with which it is used are of the following defined standard: the certification mark as used by audiologists authorized by The Canadian Association of Speech-Language Pathologists and Audiologists certifies the quality and competency in the designated area of clinical endeavor namely audiology performed by those certified by The Canadian Association of Speech-Language Pathologists and Audiologists. The certification is awarded to audiologists who have fulfilled specific standards and requirements in education, membership, clinical practicum and examination in the field of healthcare relevant to audiology. The certification exam requires competency, knowledge and ability in the clinical practice of audiology. Examination includes prevention, evaluation and diagnosis; client management; working with all populations of hearing impaired; and demonstrating knowledge of professional practices and issues. Attached to this application is a publication entitled Assessing and Certifying Clinical Competency - Foundations of Clinical Practice for Audiology and Speech-Language Pathology (1999), which outlines the scopes of practice for the training, assessing and certifying of audiologists.

SERVICES: (1) Educational services in the field of audiology; providing training to audiologists and audiologist service providers; conducting research and seminars providing information on materials and documentation, all in the audiology field; developing a core curriculum for audiology educators and providing accreditation and certification of audiologists through achievement of a passing mark on a standardized examination based on standards approved by the Applicant. (2) Services to general public, to the audiologist profession arising from participation in an organization, namely, providing promotional services for the general public and the audiologist profession through the operation of a web site, national and international liaison with other practitioners of audiology, communication services for the general public and the audiologist profession through the operation of a web site, national and international liaison with other practitioners of audiology, professional services for the general public and the audiologist profession, namely, the operation of a web site, national and international liaison with other practitioners of audiology; public information services, accreditation of educational programs and setting standards of practice, all in relation to the practice of audiology. (3) Audiology services, namely, provision of audiology and hearing care diagnostic and treatment services; identification services, namely, developing and overseeing screening programs to detect and prevent hearing impairment; training and supervising non-audiologist professionals and volunteers performing hearing screening; screening speech-language and other factors affecting communication function for the purpose of initial identification or referral; assessment and diagnosis services, namely, administration and interpretation of behavioral, electroacoustic, and electrophysiological measures of the peripheral and central auditory systems and vestibular system; habilitation and rehabilitation services, namely, providing a full range of habilitative

and rehabilitative services to those with hearing impairment and information to family members, professionals and the general public; selection, prescription, fitting, dispensing and evaluating amplification devices, namely, hearing aids and assistive devices; providing counseling services regarding the effects of hearing loss on communication and psychosocial status in personal, social and vocational arenas, and strategies for improving communication; providing otoscopic examinations, earwax removal, ear impression for the purposes of making custom hearing aids and earmolds, assessing and providing non-medical management for persons with tinnitus, consulting in matters pertaining to classroom/room acoustics; recommending and carrying out goals of vestibular rehabilitation therapy, determining candidacy to cochlear implants, pre- and post-surgical assessment, counseling, auditory training, rehabilitation, implant programming, maintenance of implant hardware and software; hearing conservation services, namely, designing, implementing and coordinating hearing conservation programs; intraoperative neurophysiologic monitoring, namely, administering and interpreting electrophysiologic measurements of neural functions; research services, namely, designing, implementing, analyzing, interpreting and reporting the results of research related to auditory and vestibular systems, both normal and impaired. **Used** in CANADA since at least as early as April 19, 1987 on services.

Le droit à l'usage exclusif du mot AUD en dehors de la marque de commerce n'est pas accordé.

L'utilisation de la marque de reconnaissance professionnelle indique que les services sont conformes aux normes suivantes : la marque de reconnaissance professionnelle telle qu'utilisée par les audiologistes autorisés par l'Association canadienne des orthophonistes et audiologistes certifie la qualité et les compétences dans le domaine désigné d'effort clinique, nommément l'audiologie pratiquée par les personnes reconnues par l'Association canadienne des orthophonistes et audiologistes. La reconnaissance professionnelle est accordée aux audiologistes qui ont satisfait aux normes spécifiques et aux exigences en éducation, sont membres à part entière, ont terminé un stage clinique et ont réussi à l'examen dans le domaine des soins de santé liés à l'audiologie. L'examen de reconnaissance professionnelle exige des compétences, des connaissances et des capacités dans la pratique clinique des audiologistes. L'examen comprend la prévention, l'évaluation et le diagnostic; la gestion de la clientèle; le travail avec tous les groupes de malentendants; et la démonstration des connaissances en ce qui concerne les pratiques et les questions professionnelles. Jointe à la présente demande se trouve une publication : " Assessing and Certifying Clinical Competency - Foundations of Clinical Practice for Audiology and Speech-Language Pathology (1999) ", qui élabore les champs d'application de pratique en ce qui a trait à la formation, l'évaluation et la reconnaissance professionnelle des audiologistes.

SERVICES: (1) Services pédagogiques dans le domaine de l'audiologie; fourniture de formation aux audiologistes et aux fournisseurs de services d'audiologie; tenue de recherches et de séminaires consistant à fournir de l'information sur le matériel et la documentation, tous dans le domaine de l'audiologie; élaboration d'un programme de cours commun pour enseignants spécialisés en audiologie et fourniture d'agrément et de certification aux

audiologistes qui obtiennent la note de passage à un examen standardisé obéissant à des normes approuvées par le requérant. (2) Services fournis au public en général, et aux audiologistes en particulier du fait de leur affiliation à une organisation, nommément services publicitaires fournis au public en général et aux audiologistes professionnels au moyen d'un site Web, liaisons nationales et internationales avec d'autres praticiens de l'audiologie, services de communications fournis au public en général et aux audiologistes de profession au moyen d'un site Web, liaisons nationales et internationales avec d'autres praticiens de l'audiologie, et services professionnels fournis au public en général et aux spécialistes de l'audiologie, nommément l'exploitation d'un site Web, l'établissement de liaisons nationales et internationales avec d'autres praticiens de l'audiologie; services d'information publique, accréditation de programmes éducatifs et adoption de normes de pratique, tous en rapport avec la pratique de l'audiologie. (3) Services d'audiologie, nommément fourniture de services de diagnostic et de traitement en audiologie et de soins auditifs; services de dépistage, nommément élaboration et surveillance de programmes de dépistage visant à détecter et prévenir les troubles de l'ouïe; formation et surveillance de spécialistes non audiologistes et de bénévoles en rapport avec l'exécution de fonctions de dépistage des troubles de l'ouïe; dépistage des facteurs orthophoniques et autres qui ont des répercussions sur la fonction de communication pour fins de dépistage initial ou de référence; services d'évaluation et de diagnostic, nommément administration et interprétation de mesures de comportement, électroacoustiques et électrophysiologiques des systèmes auditifs central et périphérique et du système vestibulaire; services d'habilitation et de réhabilitation, fourniture d'une gamme complète de services d'habilitation et de réhabilitation aux personnes souffrant de troubles de l'ouïe et d'information aux familles, aux spécialistes et au grand public; sélection, prescription, ajustement, distribution et évaluation de dispositifs d'amplification, nommément prothèses auditives et appareils fonctionnels; fourniture de services de counseling ayant trait aux effets de la perte de l'ouïe sur la communication et l'état psychosocial dans les sphères personnelle, sociale et professionnelle et stratégies d'amélioration des communications; fourniture de services d'examen otoscopique, enlèvement du cérumen, impression d'oreilles pour fins de fabrication de prothèses auditives personnalisées et de moules d'oreilles, évaluation et fourniture de services de gestion non-médicaux pour personnes souffrant d'acouphènes, services de conseil ayant trait à l'acoustique des salles de cours/pièces; recommandation et réalisation d'objectifs de thérapie de rétablissement vestibulaire, évaluation des candidats à l'utilisation d'implants cochléaires, évaluation pré-chirurgicale et post-chirurgicale, counseling, entraînement auditif, rétablissement, programmation d'implants, maintenance du matériel informatique et du logiciel liés aux implants; services de préservation de l'audition, nommément conception, mise en oeuvre et coordination de programmes de préservation de l'audition; surveillance neurophysiologique en cours de chirurgie, nommément administration et interprétation des mesures

électrophysiologiques des fonctions neuronales; services de recherche, nommément conception, mise en oeuvre, analyse, interprétation et compte rendu des résultats de recherches ayant trait aux systèmes auditif et vestibulaire, à la fois normaux et altérés. **Employée** au CANADA depuis au moins aussi tôt que le 19 avril 1987 en liaison avec les services.

1,119,705. 2001/10/25. Société de Gestion du Réseau Informatique des Commissions Scolaires, 5100, Rue Sherbrooke Est, 4e Etage, Montréal, QUÉBEC, H1V3R9 **Representative for Service/Représentant pour Signification:** GOUDREAU GAGE DUBUC, TOUR DE LA BOURSE, BUREAU 3400, 800 PLACE-VICTORIA, C.P. 242, MONTREAL, QUÉBEC, H4Z1E9

LUDIK

MARCHANDISES: Logiciel pour la gestion des services de loisir. **Employée** au CANADA depuis au moins aussi tôt que mars 1995 en liaison avec les marchandises.

WARES: Leisure services management software. **Used** in CANADA since at least as early as March 1995 on wares.

1,119,737. 2001/10/26. SANTÉ NATURELLE A.G. LTÉE, 369, rue Charles-Péguy, La Prairie, QUÉBEC, J5R3E8 **Representative for Service/Représentant pour Signification:** GOUDREAU GAGE DUBUC, TOUR DE LA BOURSE, BUREAU 3400, 800 PLACE-VICTORIA, C.P. 242, MONTREAL, QUÉBEC, H4Z1E9



Les couleurs sont revendiquées comme une caractéristique de la marque de commerce: le rectangle est de couleur bleue; le nom ADRIEN GAGNON est blanc apparaissant sur un rectangle bleu; le mot Sélect est blanc sur fond or.

Le droit à l'usage exclusif de ADRIEN GAGNON et SÉLECT en dehors de la marque de commerce n'est pas accordé.

MARCHANDISES: Produits naturels à base d'herbage aidant l'organisme à se maintenir en bonne santé nommément comprimés sous formes de gélules et capsules nommément extraits de plantes, suppléments et formules antioxydantes nommément extraits de résine de guggul, ginkgo et bacopin, canneberge, kava, millepertuis, ginseng, bactéries de yogourt, cultures bactériennes, acides gras, antioxydants à base d'extraits de myrtille, de lycopène, de lutéine, de zéaxanthine, de cryptoxanthine, de pépins de raisins, d'écorce de pin. **Employée** au CANADA depuis au moins aussi tôt que le 31 août 2000 en liaison avec les marchandises.

The colours are claimed as a feature of the trade-mark: the rectangle is blue; the name ADRIEN GAGNON is white on a blue rectangle; the word Sélect is white on a gold background.

The right to the exclusive use of ADRIEN GAGNON and SÉLECT is disclaimed apart from the trade-mark.

WARES: Natural herb-based products that help maintain healthy bodies, namely gel tablets and capsules, plant extracts, supplements and antioxidant formulas, namely guggul, ginkgo and bacopa extracts, cranberry, kava, St. John's wort, ginseng, yogurt bacteria, bacterial cultures, fatty acids, antioxidants made from bilberry extract, lycopene extract, lutein extract, zeaxanthin extract, cryptoxanthin extract, grapeseed extract, pine bark extract. **Used** in CANADA since at least as early as August 31, 2000 on wares.

1,119,824. 2001/11/01. BELU, Jasmina, 1474 Bathurst Street, Suite 100, TORONTO, ONTARIO, M5P3G9

HIGHEST'S Society

WARES: Newspaper(s). Magazine(s). Books. Pre-recorded Video cassettes. Mugs. Stationery, namely: greeting cards, post cards, calendars, posters. CD Roms pre-recorded containing film and music. CD Roms, namely: computer software for use in education in the area of Theology. **SERVICES:** Literature Publishing Services. Music Publishing Services. Club Membership Services in the area of Theology. **Proposed** Use in CANADA on wares and on services.

MARCHANDISES: Journal (journaux), magazine(s), livres; cassettes vidéo préenregistrées; grosses tasses; papeterie, nommément cartes de souhaits, cartes postales, calendriers, affiches; CD-ROM préenregistrés contenant des films et de la musique, CD-ROM, nommément logiciels à utiliser en éducation dans le domaine de la théologie. **SERVICES:** Services d'édition d'ouvrages littéraires, services de publication musicale, services de club dans le domaine de la théologie. **Emploi projeté** au CANADA en liaison avec les marchandises et en liaison avec les services.

1,120,127. 2001/11/01. ARGONAUT SOFTWARE LIMITED, 369 Burnt Oak Broadway, Edgware, Middlesex HA8 5XZ, UNITED KINGDOM **Representative for Service/Représentant pour Signification:** MACRAE & CO., P.O. BOX 806, STATION B, 222 SOMERSET STREET WEST, SUITE 600, OTTAWA, ONTARIO, K1P5T4

MALICE

WARES: CD-ROMs, compact discs, digital versatile discs, tapes, cassettes and cartridges, all bearing or for the recording of sound and/or images; exposed films; computer games, electronic games, video games; software for use in playing computer games, electronic games, and video games supplied on line by means of multi-media electronic broadcast or network transmission; electronic publications, namely, electronic instruction manuals and guides; books, comic books and magazines relating to games and to cartoon characters and situations; graphic art prints,

pictures, posters, postcards, photographs, calendars, diaries, greeting cards, playing cards, wrapping paper, plastics materials in film and in sheet form for wrapping; plastic bags; paperweights; decalcomanias; beer mats, table mats, table napkins, tablecloths, handkerchiefs, all made of paper; manuals of instruction and explanation in the field of electronic games; stickers; wall charts; comic strips in general for newspapers or magazines; board games; game equipment sold as a unit for playing a board game; hand-held units for playing electronic games; play sets consisting of model action figures for role-playing games; dolls, electric action toys, action figures; stuffed toy animals, inflatable bath toys, positionable toy figures. **Proposed Use** in CANADA on wares.

MARCHANDISES: Cédéroms, disques compacts, disques numériques polyvalents, bandes, cassettes et cartouches, c.-à-d. supports ou matériels d'enregistrement de sons et d'images; films impressionnés; jeux informatiques, jeux électroniques et jeux vidéo fournis en ligne par diffusion électronique multimédia ou par transmission réseau; publications électroniques, nommément : manuels et guides d'instructions électroniques; livres, illustrés et magazines présentant des jeux, ainsi que des personnages et des scènes de bandes dessinées; reproductions artistiques, images, affiches, cartes postales, photographies, calendriers, agendas, cartes de souhaits, cartes à jouer, papier d'emballage, films et feuilles de plastique pour emballage; sacs en plastique; presse-papiers; décalcomanias; sous-bocks, dessous-de-plat, serviettes de table, dessus de table, nappes, mouchoirs, tous articles en papier; manuels d'instructions et d'explications sur les jeux électroniques; autocollants, affiches murales; illustrés de toutes sortes pour journaux ou magazines; jeux de table; matériels complets pour jeux de table; jeux électroniques portatifs; ensembles comprenant des figurines articulées pour jeux de rôle; poupées, jouets d'action électriques, figurines articulées; animaux en peluche, jouets gonflables pour le bain, figurines-jouets orientables. **Emploi** projeté au CANADA en liaison avec les marchandises.

1,120,671. 2001/11/02. KONAMI CORPORATION a legal entity, 4-3-1 Toranomon, Minato-ku, Tokyo, JAPAN **Representative for Service/Représentant pour Signification:** RICHES, MCKENZIE & HERBERT LLP, SUITE 1800, 2 BLOOR STREET EAST, TORONTO, ONTARIO, M4W3J5

NIGHTMARE'S STEELCAGE

WARES: Brochures and booklets relating to computer and video games; video game strategy guide books; video game strategy guide magazines; card game strategy guide books; card game strategy guide magazines; card game instruction books; card game instruction magazines; posters; playing cards and instruction manual sold therewith; computer game instruction manuals; printed game instruction sheets; printed scoring sheets; trading cards; calendars; loose-leaf binders; stationery, namely letter paper and envelopes; ball point pens, pencils, mechanical pencils, rubber erasers, pen cases; stand-alone video game machines; hand-held units for playing electronic games; board

games and instructional manuals sold as a unit therewith; card games; dice; game equipment, namely, chips; toys, namely, action figures; dolls and playsets therefor. **Priority Filing Date:** May 04, 2001, Country: UNITED STATES OF AMERICA, Application No: 76/252667 in association with the same kind of wares. **Proposed Use** in CANADA on wares.

MARCHANDISES: Brochures et livrets ayant trait à des jeux d'ordinateur et des jeux vidéo; guides de stratégies de jeux vidéo; magazines de stratégies de jeux vidéo; guides de stratégies de jeux de cartes; magazines de stratégies de jeux de cartes; livret d'instructions pour jeux de cartes; magazines contenant des instructions pour jeux de cartes; affiches; cartes à jouer et manuel d'instructions vendus comme un tout; manuels d'instructions de jeux informatisés; feuillets d'instructions imprimés pour jeux; feuilles de pointage imprimées; cartes à échanger; calendriers; classeurs à anneaux; papeterie, nommément papier à lettre et enveloppes; stylos à bille, crayons, portemines, gommes à effacer, étuis à stylos; consoles de jeux vidéo autonomes; appareils portatifs pour jouer à des jeux électroniques; jeux de table et manuels d'instruction vendus comme un tout; jeux de cartes; dés; matériel de jeu, nommément jetons; jouets, nommément figurines d'action; poupées et ensembles de jeu connexes. **Date** de priorité de production: 04 mai 2001, pays: ÉTATS-UNIS D'AMÉRIQUE, demande no: 76/252667 en liaison avec le même genre de marchandises. **Emploi** projeté au CANADA en liaison avec les marchandises.

1,121,012. 2001/11/01. VENUS SWIMWEAR, INC., 11711 Marco Beach Drive, Jacksonville, Florida 32224-7615, UNITED STATES OF AMERICA **Representative for Service/Représentant pour Signification:** GOUDREAU GAGE DUBUC, TOUR DE LA BOURSE, BUREAU 3400, 800 PLACE-VICTORIA, C.P. 242, MONTREAL, QUEBEC, H4Z1E9

VENUS

SERVICES: Retail services in the field of clothing namely sportswear, swimwear, casual ware and undergarments. **Priority Filing Date:** July 31, 2001, Country: UNITED STATES OF AMERICA, Application No: 76/292795 in association with the same kind of services. **Proposed Use** in CANADA on services.

SERVICES: Services de vente au détail de vêtements, nommément vêtements sport, maillots de bain, vêtements tout-aller et sous-vêtements. **Date** de priorité de production: 31 juillet 2001, pays: ÉTATS-UNIS D'AMÉRIQUE, demande no: 76/292795 en liaison avec le même genre de services. **Emploi** projeté au CANADA en liaison avec les services.

1,121,628. 2001/11/08. RANDOLPH ENGINEERING, INC. a legal entity, 26 Thomas Patten Drive, Randolph, Massachusetts 02368, UNITED STATES OF AMERICA **Representative for Service/Représentant pour Signification:** RICHES, MCKENZIE & HERBERT LLP, SUITE 1800, 2 BLOOR STREET EAST, TORONTO, ONTARIO, M4W3J5



WARES: Sunglasses and eyeglass frames. **Priority** Filing Date: May 08, 2001, Country: UNITED STATES OF AMERICA, Application No: 76/254,184 in association with the same kind of wares. **Proposed** Use in CANADA on wares.

MARCHANDISES: Lunettes de soleil et montures de lunettes. **Date** de priorité de production: 08 mai 2001, pays: ÉTATS-UNIS D'AMÉRIQUE, demande no: 76/254,184 en liaison avec le même genre de marchandises. **Emploi** projeté au CANADA en liaison avec les marchandises.

1,121,660. 2001/11/07. WORLD WIDE PET SUPPLY ASSOCIATION, INC., 406 South First Avenue, Arcadia, California 91006-3829, UNITED STATES OF AMERICA **Representative for Service/Représentant pour Signification:** ERIC J. SWETSKY, 25 SYLVAN VALLEYWAY, TORONTO, ONTARIO, M5M4M4

WORLD WIDE PET SUPPLY ASSOCIATION

The right to the exclusive use of the words PET SUPPLY ASSOCIATION is disclaimed apart from the trade-mark.

SERVICES: Arranging and conducting trade show exhibitions directed towards the pet industry and pet owners. **Used** in UNITED STATES OF AMERICA on services. **Registered** in or for UNITED STATES OF AMERICA on August 22, 1995 under No. 1914361 on services; UNITED STATES OF AMERICA on December 24, 2002 under No. 2,665,222 on services. **Proposed** Use in CANADA on services. **Benefit** of section 14 is claimed on services.

Le droit à l'usage exclusif des mots PET SUPPLY ASSOCIATION en dehors de la marque de commerce n'est pas accordé.

SERVICES: Organisation et tenue de salons professionnels à l'attention de l'industrie des animaux de compagnie et des propriétaires d'animaux de compagnie. **Employée:** ÉTATS-UNIS D'AMÉRIQUE en liaison avec les services. **Enregistrée** dans ou pour ÉTATS-UNIS D'AMÉRIQUE le 22 août 1995 sous le No. 1914361 en liaison avec les services; ÉTATS-UNIS D'AMÉRIQUE le 24 décembre 2002 sous le No. 2,665,222 en liaison avec les services. **Emploi** projeté au CANADA en liaison avec les services. **Le** bénéfice de l'article 14 de la Loi sur les marques de commerce est revendiqué en liaison avec les services.

1,121,678. 2001/11/05. Teobras S.r.l., Via Domenico Iachino 87, 00144 Rome, ITALY **Representative for Service/Représentant pour Signification:** LAPOINTE ROSENSTEIN, 1250 RENE-LEVESQUE BLVD. WEST, SUITE 1400, MONTREAL, QUEBEC, H3B5E9



The right to the exclusive use of the word BIKINI and the wares one and two pieces swimsuits, swimwear for men, women, and children; beachwear is disclaimed apart from the trade mark.

WARES: (1) Perfumes, soaps namely, cake of soap, mild soap, shaving soap, bath soap, liquid soap. (2) Glasses namely eye glasses, boxes and frames for glasses namely spectacle cases. (3) Bags namely travelling bags, hand bags, purses, shoulder bags, beach bags, briefcases, wallets, hand key cases, all the aforementioned goods made in leather or imitation leather; suitcases, travelling bags. (4) Clothes for men and women, namely, trousers, pants, evening dresses, suits, skirts, miniskirts, coats, pullovers, jumpers, sweaters, jackets, blazers, blouses, shorts, blouson, shirts, t-shirts, polo-shirts, robes, one and two pieces swimsuits, swimwear for men, women, and children, beach robes, beachwear, belts, neckties, bandanas, wristbands, waistcoats, hats, caps, shoes. **Used** in CANADA since at least as early as October 03, 2001 on wares (4). **Proposed** Use in CANADA on wares (1), (2), (3).

Le droit à l'usage exclusif du mot BIKINI et les marchandises suivantes: maillots de bain une ou deux pièces, maillots de bain pour hommes, femmes et enfants; vêtements de plage en dehors de la marque de commerce n'est pas accordé.

MARCHANDISES: (1) Parfums et savons, notamment pains de savon, savon doux, savon à barbe, savon de bain, savon liquide. (2) Lunettes, notamment lunettes, étuis et montures de lunettes, notamment étuis à lunettes. (3) Sacs, notamment sacs de voyage, sacs à main, bourses, sacs à bandoulière, sacs de plage, porte-documents, portefeuilles, étuis à clés, toutes les marchandises susmentionnées fabriquées en cuir ou en similicuir; valises, sacs de voyage. (4) Vêtements pour hommes et femmes, notamment pantalons, robes du soir, costumes, jupes, minijupes, manteaux, pulls, chasubles, chandails, vestes, blazers, chemisiers, shorts, blousons, chemises, tee-shirts, chemises polo, peignoirs, maillots de bain une pièce et deux pièces, maillots

de bain pour hommes, femmes et enfants, peignoirs de plage, vêtements de plage, ceintures, cravates, bandanas, serre-poignets, gilets, chapeaux, casquettes, chaussures. **Employée** au CANADA depuis au moins aussi tôt que le 03 octobre 2001 en liaison avec les marchandises (4). **Emploi** projeté au CANADA en liaison avec les marchandises (1), (2), (3).

1,121,958. 2001/11/19. ZINNIA PROFIT COMPANY LIMITED, 3rd Floor, Barclays House, Wickhams Cay, Road Town, Tortola, VIRGIN ISLANDS (BRITISH) **Representative for Service/ Représentant pour Signification:** MILLER THOMSON LLP, ROBSON COURT, 1000 - 840 HOWE STREET, VANCOUVER, BRITISH COLUMBIA, V6Z2M1

G2000

WARES: Suitcases, handbags, evening bags, wallets, purses, satchels, key cases, passport cases, cheque holders, card cases, namely business card cases, credit card cases, note card cases and name card cases, vanity cases, brief cases, note cases, attache cases, haversacks, shopping bags, school bags, tote bags, sport bags, animal skins, animal hides, travel bags, travel trunks, umbrellas, parasols, walking sticks, whips, harnesses and saddlery; clothing, namely trousers, shorts, skirts, dresses, pajamas, dressing gowns, T-shirts, socks, underwear, panties, bras, body suits, suspenders, corsets, camisoles, half-slips, mittens, handkerchiefs, wristbands, kneebands, waistbands, gloves, earmuffs, scarves, neckties, bowties, stoles, shawls, belts, stockings, bikinis, swimsuits, briefs, bathing trunks, jerseys, pants and sweaters; knitted clothing, namely trousers, shorts, skirts, dresses, pajamas, dressing gowns, T-shirts, socks, underwear, panties, bras, body suits, suspenders, corsets, camisoles, half-slips, mittens, handkerchiefs, wristbands, kneebands, waistbands, gloves, earmuffs, scarves, neckties, bowties, stoles, shawls, belts, stockings, bikinis, swimsuits, briefs, bathing trunks, jerseys, pants and sweaters; leather clothing, namely trousers, shorts, skirts, dresses, pajamas, dressing gowns, T-shirts, socks, underwear, panties, bras, body suits, suspenders, corsets, camisoles, half-slips, mittens, handkerchiefs, wristbands, kneebands, waistbands, gloves, earmuffs, scarves, neckties, bowties, stoles, shawls, belts, stockings, bikinis, swimsuits, briefs, bathing trunks, jerseys, pants and sweaters; imitation leather clothing, namely trousers, shorts, skirts, dresses, pajamas, dressing gowns, T-shirts, socks, underwear, panties, bras, body suits, suspenders, corsets, camisoles, half-slips, mittens, handkerchiefs, wristbands, kneebands, waistbands, gloves, earmuffs, scarves, neckties, bowties, stoles, shawls, belts, stockings, bikinis, swimsuits, briefs, bathing trunks, jerseys, pants and sweaters; linen clothing, namely trousers, shorts, skirts, dresses, pajamas, dressing gowns, T-shirts, socks, underwear, panties, bras, body suits, suspenders, corsets, camisoles, half-slips, mittens, handkerchiefs, wristbands, kneebands, waistbands, gloves, earmuffs, scarves, neckties, bowties, stoles, shawls, belts, stockings, bikinis, swimsuits, briefs, bathing trunks, jerseys, pants and sweaters; footwear, namely boots, slippers, shoes and sandals; headwear, namely hats, caps, berets, and headbands; and helmets, namely sports helmets and protective helmets. **Proposed** Use in CANADA on wares.

MARCHANDISES: Valises, sacs à main, sacs de sortie, portefeuilles, bourses, porte-documents, étuis à clés, étuis à passeports, chéquiers, étuis à cartes, nommément étuis pour cartes d'affaires, porte-cartes de crédit, étuis pour cartes de correspondance et porte-noms, étuis de toilette, porte-documents, étuis à notes, mallettes à documents, havresacs, sacs à provisions, sacs d'écolier, fourre-tout, sacs de sport, peaux d'animaux, cuir brut, sacs de voyage, malles de voyage, parapluies, parasols, cannes de marche, fouets, harnais et articles de sellerie; vêtements, nommément pantalons, shorts, jupes, robes, pyjamas, robes de chambre, tee-shirts, chaussettes, sous-vêtements, culottes, soutiens-gorge, corsages-culottes, bretelles, corsets, cache-corsets, jupons, mitaines, mouchoirs, serre-poignets, bandeaux pour genoux, ceintures montées, gants, cache-oreilles, foulards, cravates, noeuds papillons, étoles, châles, ceintures, mi-chaussettes, bikinis, maillots de bain, caleçons, caleçons de bain, jerseys, pantalons et chandails; vêtements en tricot, nommément pantalons, shorts, jupes, robes, pyjamas, robes de chambre, tee-shirts, chaussettes, sous-vêtements, culottes, soutiens-gorge, corsages-culottes, bretelles, corsets, cache-corsets, jupons, mitaines, mouchoirs, serre-poignets, bandeaux pour genoux, ceintures montées, gants, cache-oreilles, foulards, cravates, noeuds papillons, étoles, châles, ceintures, mi-chaussettes, bikinis, maillots de bain, caleçons, caleçons de bain, jerseys, pantalons et chandails; vêtements en cuir, nommément pantalons, shorts, jupes, robes, pyjamas, robes de chambre, tee-shirts, chaussettes, sous-vêtements, culottes, soutiens-gorge, corsages-culottes, bretelles, corsets, cache-corsets, jupons, mitaines, mouchoirs, serre-poignets, bandeaux pour genoux, ceintures montées, gants, cache-oreilles, foulards, cravates, noeuds papillons, étoles, châles, ceintures, mi-chaussettes, bikinis, maillots de bain, caleçons, caleçons de bain, jerseys, pantalons et chandails; vêtements en similicuir, nommément pantalons, shorts, jupes, robes, pyjamas, robes de chambre, tee-shirts, chaussettes, sous-vêtements, culottes, soutiens-gorge, corsages-culottes, bretelles, corsets, cache-corsets, jupons, mitaines, mouchoirs, serre-poignets, bandeaux pour genoux, ceintures montées, gants, cache-oreilles, foulards, cravates, noeuds papillons, étoles, châles, ceintures, mi-chaussettes, bikinis, maillots de bain, caleçons, caleçons de bain, jerseys, pantalons et chandails; articles chaussants, nommément bottes, pantoufles, souliers et sandales; couvre-chefs, nommément chapeaux, casquettes, bérets et bandeaux; et casques, nommément casques de sport et casques protecteurs. **Emploi** projeté au CANADA en liaison avec les marchandises.

1,122,247. 2001/11/15. GARDNER DENVER, INC., 1800 Gardner Expressway, Quincy, Illinois 62301, UNITED STATES OF AMERICA **Representative for Service/Représentant pour Signification:** SMART & BIGGAR, 438 UNIVERSITY AVENUE, SUITE 1500, BOX 111, TORONTO, ONTARIO, M5G2K8

AEON

WARES: Lubricant for air compressors, pumps (namely, industrial pumps, vacuum pumps, well service pumps, water blast pumps, steam pumps, well stimulation pumps, duplex pumps and mud pumps) and blowers.(namely, industrial blowers, centrifugal blowers and rotary positive displacement blowers). **Used** in CANADA since at least as early as 1989 on wares. **Priority** Filing Date: October 30, 2001, Country: UNITED STATES OF AMERICA, Application No: 76/331607 in association with the same kind of wares. **Used** in UNITED STATES OF AMERICA on wares. **Registered** in or for UNITED STATES OF AMERICA on October 07, 2003 under No. 2770809 on wares.

MARCHANDISES: Lubrifiant pour compresseurs d'air, pompes (nommément pompes industrielles, pompes à vide, pompes d'entretien pour puits, pompes à jet d'eau, pompes à vapeur, pompes de stimulation de puits, pompes duplex et pompes à boue) et ventilateurs, nommément soufflantes industrielles, soufflantes centrifuges et surpresseurs volumétriques rotatifs. **Employée** au CANADA depuis au moins aussi tôt que 1989 en liaison avec les marchandises. **Date** de priorité de production: 30 octobre 2001, pays: ÉTATS-UNIS D'AMÉRIQUE, demande no: 76/331607 en liaison avec le même genre de marchandises. **Employée:** ÉTATS-UNIS D'AMÉRIQUE en liaison avec les marchandises. **Enregistrée** dans ou pour ÉTATS-UNIS D'AMÉRIQUE le 07 octobre 2003 sous le No. 2770809 en liaison avec les marchandises.

1,122,538. 2001/11/16. BOXLER GmbH & Co. KG, Eichenweg 12, D-86871 Rammingen, GERMANY **Representative for Service/Représentant pour Signification:** GOWLING LAFLEUR HENDERSON LLP, SUITE 2600, 160 ELGIN STREET, P.O. BOX 466, STATION D, OTTAWA, ONTARIO, K1P1C3



The trade-mark consists of the colors black, white and yellow, and the colors black, white and yellow are claimed as part of the trade-mark. The letters "t" "o" "p" are black, and the letters "l" "o" "c" are white with black outline, and the left hand portion of the rectangular bar is yellow and the right hand portion is white outlined with yellow.

WARES: Floor coverings, namely natural flooring, finished parquet, cork flooring, cork parquet, solid wood flooring, blank pattern flooring, blank vinyl flooring; block strip flooring; three-layer boards, three-layer parquet, laminate flooring; two-layer parquet, vinyl flooring, block strip vinyl flooring, PVC flooring; veneer flooring; non-metal wall panels and ceiling panels. **Priority** Filing Date: June 12, 2001, Country: GERMANY, Application No: 301 35 791.9/27 in association with the same kind of wares. **Used** in GERMANY on wares. **Registered** in or for GERMANY on December 16, 2002 under No. 002414803 on wares. **Proposed** Use in CANADA on wares.

La marque de commerce comprend les couleurs noir, blanc et jaune et les couleurs noir, blanc et jaune sont revendiquées comme caractéristiques de la marque de commerce. Les lettres "t", "o" et "p" sont en noir, les lettres "l", "o" et "c" sont en blanc bordé de noir et la partie gauche de la barre rectangulaire est en jaune et la partie droite est en blanc bordé de jaune.

MARCHANDISES: Couvre-planchers, nommément revêtements de sol naturels, parquet mosaïque fini, revêtements de sol en liège, parquet mosaïque en liège, revêtements de sol en bois massif, revêtements de sol à motif à finir, revêtements de sol en vinyle à finir; planchers en pavé/en lames; panneaux de particules à trois couches, parquet mosaïque à trois couches, revêtements de sol en laminé; parquet mosaïque à deux couches, revêtements de sol en vinyle, revêtements de sol PVC; revêtements de sol en bois de placage; panneaux muraux et panneaux de plafond, sauf ceux en métal. **Date** de priorité de production: 12 juin 2001, pays: ALLEMAGNE, demande no: 301 35 791.9/27 en liaison avec le même genre de marchandises. **Employée:** ALLEMAGNE en liaison avec les marchandises. **Enregistrée** dans ou pour ALLEMAGNE le 16 décembre 2002 sous le No. 002414803 en liaison avec les marchandises. **Emploi** projeté au CANADA en liaison avec les marchandises.

1,122,566. 2001/11/16. Asian Electronics Ltd., D-11, Road No. 28, Wagle Industrial Estate, Thane 400 604, Maharashtra, INDIA **Representative for Service/Représentant pour Signification:** SHAPIRO COHEN, P.O. BOX 3440, STATION D, 112 KENT STREET, SUITE 2001, OTTAWA, ONTARIO, K1P6P1

EZ2FIT

WARES: Light bulbs, light diffusers, lighting apparatus and installations, namely lamps, hand lamps, fluorescent modules, diffusion screens, namely rear projector screens, light reflecting screens; lights namely emergency lights, signal lights, namely traffic lights, automobile lights, light tubes for signaling; lights for track, ceiling or wall mounts, retrofit tube lights, energy efficient lighting systems and their individual components for commercial and residential use, luminous tubes for lighting. **Proposed** Use in CANADA on wares.

MARCHANDISES: Ampoules, diffuseurs de lumière, appareils et installations d'éclairage, notamment lampes, lampes portatives, modules fluorescents, écrans diffusants, notamment écrans pour rétroprojection, écrans réfléchissants; lampes, notamment lampes de secours, voyants lumineux, notamment feux de circulation, phares d'automobile, tubes lumineux pour éclairage de signalisation; lampes pour rails, pour plafond et pour mur, tubes d'éclairage remis à neuf, systèmes d'éclairage éconergétiques et leurs composants pour usage commercial et résidentiel, tubes lumineux pour fins d'éclairage. **Emploi** projeté au CANADA en liaison avec les marchandises.

1,123,032. 2001/11/22. American Saw & Mfg. Company, Inc. a Massachusetts corporation, 301 Chestnut Street, East Longmeadow, Massachusetts, 01028, UNITED STATES OF AMERICA **Representative for Service/Représentant pour Signification:** BORDEN LADNER GERVAIS LLP, WORLD EXCHANGE PLAZA, 100 QUEEN STREET, SUITE 1100, OTTAWA, ONTARIO, K1P1J9

LENOX RXS

WARES: (1) Saw blades. (2) Power saw blades. **Priority** Filing Date: May 24, 2001, Country: UNITED STATES OF AMERICA, Application No: 76/261,765 in association with the same kind of wares (2). **Used** in UNITED STATES OF AMERICA on wares (2). **Registered** in or for UNITED STATES OF AMERICA on February 11, 2003 under No. 2,687,306 on wares (2). **Proposed** Use in CANADA on wares (1).

MARCHANDISES: (1) Lames de scies. (2) Lames de scies mécaniques. **Date** de priorité de production: 24 mai 2001, pays: ÉTATS-UNIS D'AMÉRIQUE, demande no: 76/261,765 en liaison avec le même genre de marchandises (2). **Employée:** ÉTATS-UNIS D'AMÉRIQUE en liaison avec les marchandises (2). **Enregistrée** dans ou pour ÉTATS-UNIS D'AMÉRIQUE le 11 février 2003 sous le No. 2,687,306 en liaison avec les marchandises (2). **Emploi** projeté au CANADA en liaison avec les marchandises (1).

1,123,554. 2001/11/29. JEFFREY SPECIALTY EQUIPMENT CORPORATION, a Delaware corporation, 398 Willis Road, Woodruff, South Carolina 29388, UNITED STATES OF AMERICA **Representative for Service/Représentant pour Signification:** MACRAE & CO., P.O. BOX 806, STATION B, 222 SOMERSET STREET WEST, SUITE 600, OTTAWA, ONTARIO, K1P5T4

ULTRALLOY

WARES: machine parts, namely, hammers for hammer milling machines. **Used** in CANADA since at least as early as June 30, 2001 on wares. **Priority** Filing Date: May 31, 2001, Country: UNITED STATES OF AMERICA, Application No: 76/265236 in association with the same kind of wares. **Used** in UNITED STATES OF AMERICA on wares. **Registered** in or for UNITED STATES OF AMERICA on August 05, 2003 under No. 2,748,144 on wares.

MARCHANDISES: Pièces de machines, notamment marteaux pour broyeurs à marteaux. **Employée** au CANADA depuis au moins aussi tôt que le 30 juin 2001 en liaison avec les marchandises. **Date** de priorité de production: 31 mai 2001, pays: ÉTATS-UNIS D'AMÉRIQUE, demande no: 76/265236 en liaison avec le même genre de marchandises. **Employée:** ÉTATS-UNIS D'AMÉRIQUE en liaison avec les marchandises. **Enregistrée** dans ou pour ÉTATS-UNIS D'AMÉRIQUE le 05 août 2003 sous le No. 2,748,144 en liaison avec les marchandises.

1,123,604. 2001/11/27. Ms. Shari Johnson, 390 Rideau Street, Unit 499, Ottawa, ONTARIO, K1N5Y8 **Representative for Service/Représentant pour Signification:** MILTON, GELLER LLP/SRL, SUITE 700, 225 METCALFE STREET, OTTAWA, ONTARIO, K2P1P9

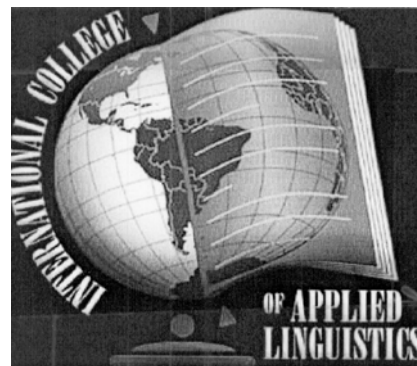

The right to the exclusive use of the words INTERNATIONAL COLLEGE and LINGUISTICS is disclaimed apart from the trademark.

WARES: (1) Educational materials namely, textbooks, course handouts and brochures. (2) Educational materials namely, training manuals and educational software for use in the field of linguistics and language training. **SERVICES:** (1) Educational training services namely, the operation of a business specializing in the education of individuals as teachers of English as a second language; the operation of a website dedicated to the education of individuals as teachers of English as a second language. (2) Educational training services namely, the operation of a business specializing in teaching individuals English as a second language; the operation of a website dedicated to teaching individuals English as a second language. **Used** in CANADA since at least as early as March 02, 2001 on wares (1) and on services (1). **Proposed** Use in CANADA on wares (2) and on services (2).

Le droit à l'usage exclusif des mots INTERNATIONAL COLLEGE et LINGUISTICS en dehors de la marque de commerce n'est pas accordé.

MARCHANDISES: (1) Matériels éducatifs, notamment manuels, feuilles de cours et brochures. (2) Matériel éducatif, notamment manuels de formation et didacticiels pour utilisation dans le domaine de la formation linguistique et de l'apprentissage des langues. **SERVICES:** (1) Services de formation pédagogique, notamment : l'exploitation d'une entreprise spécialisée dans la formation de candidats à la fonction de professeur d'anglais

langue seconde; l'exploitation d'un site Web consacré à la formation de candidats à la fonction de professeur d'anglais langue seconde. (2) Services de formation pédagogique, nommément : l'exploitation d'une entreprise spécialisée dans la formation de candidats à la fonction de professeur d'anglais langue seconde; l'exploitation d'un site Web consacré à la formation de candidats à la fonction de professeur d'anglais langue seconde. **Employée** au CANADA depuis au moins aussi tôt que le 02 mars 2001 en liaison avec les marchandises (1) et en liaison avec les services (1). **Emploi** projeté au CANADA en liaison avec les marchandises (2) et en liaison avec les services (2).

1,124,030. 2001/12/03. NISSAN JIDOSHA KABUSHIKI KAISHA (also trading as Nissan Motor Co., Ltd.), No. 2 Takaracho, Kanagawa-ku, Yokohama-shi, Kanagawa-ken, JAPAN **Representative for Service/Représentant pour Signification:** FETHERSTONHAUGH & CO., SUITE 900, 55 METCALFE STREET, P.O. BOX 2999, STATION D, OTTAWA, ONTARIO, K1P5Y6

CUBE

WARES: Land vehicles, namely, automobiles, wagons, vans, trucks, utility cars and structural parts therefor. **Used** in JAPAN on wares. **Registered** in or for JAPAN on December 05, 1997 under No. 4089140 on wares. **Proposed** Use in CANADA on wares.

MARCHANDISES: Véhicules terrestres, nommément : automobiles, wagons, fourgonnettes, camions, voitures utilitaires avec leurs pièces. **Employée:** JAPON en liaison avec les marchandises. **Enregistrée** dans ou pour JAPON le 05 décembre 1997 sous le No. 4089140 en liaison avec les marchandises. **Emploi** projeté au CANADA en liaison avec les marchandises.

1,124,204. 2001/12/05. SAVISA (PTY) LTD a corporation incorporated under the laws of South Africa, Sonop Wine Farm, Windmeul, 7630, SOUTH AFRICA **Representative for Service/Représentant pour Signification:** GOUDREAU GAGE DUBUC, TOUR DE LA BOURSE, BUREAU 3400, 800 PLACE-VICTORIA, C.P. 242, MONTREAL, QUEBEC, H4Z1E9



The right to the exclusive use of the words ORGANIC TERROIR is disclaimed apart from the trade-mark.

WARES: Alcoholic beverages, namely wines and liqueurs. **Proposed** Use in CANADA on wares.

Le droit à l'usage exclusif des mots ORGANIC TERROIR en dehors de la marque de commerce n'est pas accordé.

MARCHANDISES: Boissons alcoolisées, nommément vins et liqueurs. **Emploi** projeté au CANADA en liaison avec les marchandises.

1,124,322. 2001/12/05. International Scented Products a Company organized under the Laws of Liechtenstein, Heiligkreuz 14, 9490 Vaduz, LIECHTENSTEIN **Representative for Service/Représentant pour Signification:** RIDOUT & MAYBEE LLP, ONE QUEEN STREET EAST, SUITE 2400, TORONTO, ONTARIO, M5C3B1

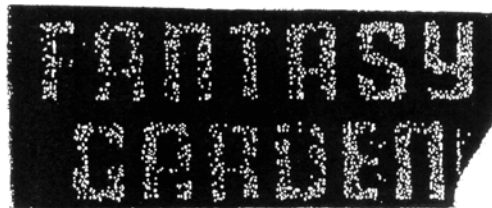

WARES: Aromatic essential oils for personal use, incense. **Used** in CANADA since at least as early as March 25, 1994 on wares. **Used** in LIECHTENSTEIN on wares. **Registered** in or for LIECHTENSTEIN on April 11, 1996 under No. 9816 on wares.

MARCHANDISES: Huiles essentielles aromatiques pour les soins du corps, encens. **Employée** au CANADA depuis au moins aussi tôt que le 25 mars 1994 en liaison avec les marchandises. **Employée:** LIECHTENSTEIN en liaison avec les marchandises. **Enregistrée** dans ou pour LIECHTENSTEIN le 11 avril 1996 sous le No. 9816 en liaison avec les marchandises.

1,124,711. 2001/12/11. Bruce & Terry Morin a partnership, 289 Quinn St S., Prince George, BRITISH COLUMBIA, V2M3N2



CHALKY'S BILLIARDS



The applicant disclaims the right to the exclusive use of BILLIARDS apart from the Trademark.

WARES: Billiards accessories, namely Billiard cues, Billiard balls, Billiard gloves, and Billiard chalk keys. **SERVICES:** Billiard services, namely Billiard playing workshops and Billiard tournaments. **Used** in CANADA since before January 01, 2001 on wares and on services.

Le requérant renonce au droit à l'usage exclusif, en dehors de la marque de commerce, des marchandises suivantes : BILLARDS.

MARCHANDISES: Accessoires de jeu de billard, nommément : queues de billard, boules de billard, gants de billard, clés pour craie de billard. **SERVICES:** Services ayant trait au billard, nommément ateliers de billard et tournois de billard. **Employée** au CANADA depuis avant 01 janvier 2001 en liaison avec les marchandises et en liaison avec les services.

1,125,266. 2001/12/14. CENTURY SUN METAL TREATING, INC., 2411 West Aero Park Court, Traverse City, Michigan, 49686, UNITED STATES OF AMERICA **Representative for Service/Représentant pour Signification:** SMART & BIGGAR, 438 UNIVERSITY AVENUE, SUITE 1500, BOX 111, TORONTO, ONTARIO, M5G2K8

CASE WEAR

The right to the exclusive use of the word CASE is disclaimed apart from the trade-mark.

SERVICES: Metal treating services, namely metal treating services for imparting hardening and corrosive resistant characteristics to metal parts. **Priority** Filing Date: June 15, 2001, Country: UNITED STATES OF AMERICA, Application No: 76/272150 in association with the same kind of services. **Used** in UNITED STATES OF AMERICA on services. **Registered** in or for UNITED STATES OF AMERICA on May 27, 2003 under No. 2,718,586 on services. **Proposed** Use in CANADA on services.

Le droit à l'usage exclusif du mot CASE en dehors de la marque de commerce n'est pas accordé.

SERVICES: Services de traitement des métaux, nommément services de traitement des métaux pour conférer des caractéristiques de durcissement et de résistance à la rouille aux pièces métalliques. **Date** de priorité de production: 15 juin 2001, pays: ÉTATS-UNIS D'AMÉRIQUE, demande no: 76/272150 en liaison avec le même genre de services. **Employée:** ÉTATS-UNIS D'AMÉRIQUE en liaison avec les services. **Enregistrée** dans ou pour ÉTATS-UNIS D'AMÉRIQUE le 27 mai 2003 sous le No. 2,718,586 en liaison avec les services. **Emploi** projeté au CANADA en liaison avec les services.

1,125,611. 2001/12/18. Scios Inc., 820 West Maude Avenue, Sunnyvale, California 94085, UNITED STATES OF AMERICA **Representative for Service/Représentant pour Signification:** RIDOUT & MAYBEE LLP, 19TH FLOOR, 150 METCALFE STREET, OTTAWA, ONTARIO, K2P1P1

ADHERE

WARES: Graphical user interface computer software and hardware for the purpose of storing and maintaining an outline and/or web-based registry to be used by medical professionals to enter, organize, analyze, review and display clinical data and patient information relating to the treatment and/or diagnosis of heart failure. **SERVICES:** Providing online database in the field of cardiology. **Priority** Filing Date: June 19, 2001, Country: UNITED STATES OF AMERICA, Application No: 78/069,945 in association with the same kind of wares and in association with the same kind of services. **Used** in UNITED STATES OF AMERICA on wares and on services. **Registered** in or for UNITED STATES OF AMERICA on October 14, 2003 under No. 2,774,106 on wares and on services. **Proposed** Use in CANADA on wares and on services.

MARCHANDISES: Logiciel et matériel d'interface graphique destinés à mémoriser et maintenir un sommaire et/ou un registre de données basé sur le Web à utiliser par des professionnels de la médecine pour entrer, analyser, examiner et afficher des données cliniques et des renseignements sur des patients dans le domaine du traitement et/ou du diagnostic des défaillances cardiaques. **SERVICES:** Fourniture d'une base de données en ligne dans le domaine de la cardiologie. **Date** de priorité de production: 19 juin 2001, pays: ÉTATS-UNIS D'AMÉRIQUE, demande no: 78/069,945 en liaison avec le même genre de marchandises et en liaison avec le même genre de services. **Employée:** ÉTATS-UNIS D'AMÉRIQUE en liaison avec les marchandises et en liaison avec les services. **Enregistrée** dans ou pour ÉTATS-UNIS D'AMÉRIQUE le 14 octobre 2003 sous le No. 2,774,106 en liaison avec les marchandises et en liaison avec les services. **Emploi** projeté au CANADA en liaison avec les marchandises et en liaison avec les services.

1,125,757. 2001/12/20. VWR International, Ltd./VWR International, Ltée, 2360 Argentia Road, Mississauga, ONTARIO, L5N3P1 **Representative for Service/Représentant pour Signification:** FETHERSTONHAUGH & CO., SUITE 900, 55 METCALFE STREET, P.O. BOX 2999, STATION D, OTTAWA, ONTARIO, K1P5Y6



SERVICES: Technical support services for products manufactured by others in the field of clean room, scientific laboratory supplies and products, including chemicals and reagents; distributorship services in the field of clean room, scientific laboratory supplies and products, including chemicals and reagents. **Proposed** Use in CANADA on services.

SERVICES: Services de soutien technique pour les produits manufacturés par des tiers, notamment produits pour salle blanche et fournitures/produits de laboratoire scientifique, y compris produits chimiques et réactifs; services de distribution de produits manufacturés par des tiers, notamment produits pour salle blanche et fournitures/produits de laboratoire scientifique, y compris produits chimiques et réactifs. **Emploi** projeté au CANADA en liaison avec les services.

1,125,758. 2001/12/20. VWR International, Ltd./VWR International, Ltée, 2360 Argentinia Road, Mississauga, ONTARIO, L5N3P1 **Representative for Service/Représentant pour Signification:** FETHERSTONHAUGH & CO., SUITE 900, 55 METCALFE STREET, P.O. BOX 2999, STATION D, OTTAWA, ONTARIO, K1P5Y6



SERVICES: Technical support services for products manufactured by others in the field of clean room, scientific laboratory supplies and products, including chemicals and reagents; distributorship services in the field of clean room, scientific laboratory supplies and products, including chemicals and reagents. **Proposed** Use in CANADA on services.

SERVICES: Services de soutien technique pour les produits manufacturés par des tiers, notamment produits pour salle blanche et fournitures/produits de laboratoire scientifique, y compris produits chimiques et réactifs; services de distribution de produits manufacturés par des tiers, notamment produits pour salle blanche et fournitures/produits de laboratoire scientifique, y compris produits chimiques et réactifs. **Emploi** projeté au CANADA en liaison avec les services.

1,125,759. 2001/12/20. VWR International, Ltd./VWR International, Ltée, 2360 Argentinia Road, Mississauga, ONTARIO, L5N3P1 **Representative for Service/Représentant pour Signification:** FETHERSTONHAUGH & CO., SUITE 900, 55 METCALFE STREET, P.O. BOX 2999, STATION D, OTTAWA, ONTARIO, K1P5Y6

VWR INTERNATIONAL

The right to the exclusive use of the word INTERNATIONAL is disclaimed apart from the trade-mark.

SERVICES: Technical support services for products manufactured by others in the field of clean room, scientific laboratory supplies and products, including chemicals and reagents; distributorship services in the field of clean room, scientific laboratory supplies and products, including chemicals and reagents. **Proposed** Use in CANADA on services.

Le droit à l'usage exclusif du mot INTERNATIONAL en dehors de la marque de commerce n'est pas accordé.

SERVICES: Services de soutien technique pour les produits manufacturés par des tiers, notamment produits pour salle blanche et fournitures/produits de laboratoire scientifique, y compris produits chimiques et réactifs; services de distribution de produits manufacturés par des tiers, notamment produits pour salle blanche et fournitures/produits de laboratoire scientifique, y compris produits chimiques et réactifs. **Emploi** projeté au CANADA en liaison avec les services.

1,125,789. 2001/12/18. Scott Paper Limited, 1900 Minnesota Court, Suite 200, Mississauga, ONTARIO, L5N3C9 **Representative for Service/Représentant pour Signification:** GOWLING LAFLEUR HENDERSON LLP, SUITE 4900, COMMERCE COURT WEST, TORONTO, ONTARIO, M5L1J3

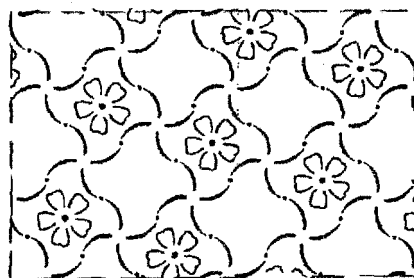

The rectangular dotted outline does not form a feature of the mark and merely shows the placement of the mark on the wares.

WARES: Hygienic paper products namely, bathroom tissue. **Proposed** Use in CANADA on wares.

La forme rectangulaire en pointillés ne fait pas partie de la marque et sert seulement à indiquer l'emplacement de la marque sur les marchandises.

MARCHANDISES: Articles hygiéniques en papier, nommément papier hygiénique. **Emploi** projeté au CANADA en liaison avec les marchandises.

1,125,958. 2001/12/24. MIGUEL A. FIGUEROA SODI, 413 6e Avenue, Deux Montagnes, QUEBEC, J7R3G8



The right to the exclusive use of the word COOKING is disclaimed apart from the trade-mark.

WARES: Cooking and kitchens fashions, namely aprons and chefs hats. **SERVICES:** Restaurant services. **Proposed Use in CANADA** on wares and on services.

Le droit à l'usage exclusif du mot COOKING en dehors de la marque de commerce n'est pas accordé.

MARCHANDISES: Articles de cuisson et de cuisine mode, notamment tabliers et toques de cuisinier. **SERVICES:** Services de restauration. **Emploi** projeté au CANADA en liaison avec les marchandises et en liaison avec les services.

1,126,440. 2001/12/21. COMPTOIR NOUVEAU DE LA PARFUMERIE, Société anonyme de droit français, 23, rue Boissy d'Anglas, 75008 Paris, FRANCE **Representative for Service/ Représentant pour Signification:** OGILVY RENAULT, SUITE 1100, 1981 MCGILL COLLEGE AVENUE, MONTREAL, QUEBEC, H3A3C1

EAU DELICATE

The right to the exclusive use of the word EAU is disclaimed apart from the trade-mark.

WARES: Produits de parfumerie. **Proposed Use in CANADA** on wares.

Le droit à l'usage exclusif du mot EAU en dehors de la marque de commerce n'est pas accordé.

MARCHANDISES: Produits de parfumerie. **Emploi** projeté au CANADA en liaison avec les marchandises.

1,127,055. 2002/01/03. Allied Domecq Spirits & Wine Limited, The Pavilions Bridgwater Road, Bedminster Down, BS13 8AR, Bristol, England, UNITED KINGDOM **Representative for Service/Représentant pour Signification:** JANE E. BULLBROOK, HIRAM WALKER & SONS LIMITED, LEGAL DEPARTMENT, WALKERVILLE, P.O. BOX 2518, 2072 RIVERSIDE DRIVE EAST, WINDSOR, ONTARIO, N8Y4S5

BEEFEATER

WARES: Non-alcoholic drinks namely frozen drink mixes and fruit flavored drinks. **Proposed Use in CANADA** on wares.

MARCHANDISES: Boissons non alcoolisées, notamment préparations surgelées pour boissons et boissons aromatisées aux fruits. **Emploi** projeté au CANADA en liaison avec les marchandises.

1,127,475. 2002/01/08. Biofarma (société par actions simplifiée), 22, rue Garnier, 92200 Neuilly-sur-Seine, FRANCE **Representative for Service/Représentant pour Signification:** OGILVY RENAULT, 1981 MCGILL COLLEGE AVENUE, SUITE 1600, MONTREAL, QUEBEC, H3A2Y3

LA DÉCOUVERTE ET LA VIE

WARES: Produits pharmaceutiques, notamment préparations pharmaceutiques pour le traitement des maladies cardiovasculaires, anti-hypertenseurs, préparations pharmaceutiques pour le traitement de la crise d'angine de poitrine, diurétiques, la prévention et/ou le traitement des insuffisances cardiaques, préparations pharmaceutiques pour le traitement des insuffisances veïnolymphatiques, pour le traitement des crises hémorroïdaires, veinotonique, vasculoprotecteur, préparations pharmaceutiques pour le traitement du diabète, préparations pharmaceutiques pour le traitement des maladies respiratoires, préparations pharmaceutiques pour le traitement des déficiences en oto-rhinolaryngologie et en ophtalmologie (vertiges, acouphène, baisse d'acuité, troubles du champ visuel), préparations pharmaceutiques pour le traitement des maladies du système nerveux central, antidépresseurs pour le traitement de la maladie de Parkinson, pour le traitement de la maladie d'Alzheimer, préparations pharmaceutiques pour le traitement des déficits pathologiques cognitifs et névrosensoriels, préparations pharmaceutiques pour le traitement des anomalies métaboliques, préparations pharmaceutiques pour la prévention et/ou le traitement des troubles de la ménopause, préparations pharmaceutiques pour la prévention et le traitement de l'ostéoporose, préparations pharmaceutiques pour le traitement de l'obésité, préparations pharmaceutiques antibiotiques, préparations pharmaceutiques notamment anti-tumoral, pour le traitement des tumeurs cérébrales, préparations pharmaceutiques pour utilisation en chimiothérapie; substances diététiques à usage médical, notamment boissons diététiques à usage médical, vitamines à usage médical, compléments alimentaires à usage médical; matériels pour pansements (à l'exception des instruments), notamment pansements chirurgicaux, pansements pour brûlures, pansements compressifs, pansements adhésifs, pansements oculaires pour utilisation médicale, matières pour plomber les dents et pour empreintes dentaires; désinfectants (autres que les savons), notamment antiseptique à usage médical; fongicides, herbicides. **SERVICES:** (1) Études de marché, organisation d'exposition à but commerciaux ou de publicité; distribution d'échantillons, services d'aide à la visite médicale auprès des médecins et des pharmaciens. (2) Services d'éducation et de formation dans le domaine médical; organisation et conduite de colloques, conférences, congrès, séminaires, symposiums; publications de textes dans le domaine médical (autres que textes publicitaires). (3) Laboratoires; recherches scientifiques et industrielle, études cliniques; expertise médicale et pharmaceutique; recherche et développement de produits pharmaceutiques; consultation en matière médicale et de pharmacie; **Proposed Use in CANADA** on wares and on services.

MARCHANDISES: Pharmaceuticals, namely pharmaceutical preparations for the treatment of cardiovascular diseases, antihypertensives, pharmaceutical preparations for the treatment of angina attacks, diuretics, prevention and/or treatment of heart failure, pharmaceutical preparations for the treatment of venolymphatic failure, for the treatment of hemorrhoid attacks, venotonic, vasculoprotective, pharmaceutical preparations for the treatment of diabetes, pharmaceutical preparations for treatment of respiratory illnesses, pharmaceutical preparations for the treatment of deficiencies in otorhinolaryngology and

ophthalmology (vertigo, tinnitus, hearing loss, visual field disorders), pharmaceutical preparations for the treatment of diseases of the central nervous system, antidepressants for the treatment of Parkinson's disease, for the treatment of Alzheimer's disease, pharmaceutical preparations for the treatment of cognitive and neurosensory pathological deficits, pharmaceutical preparations for the treatment of metabolic abnormalities, pharmaceutical preparations for the prevention and/or treatment of menopause symptoms, pharmaceutical preparations for the prevention and treatment of osteoporosis, pharmaceutical preparations for the treatment of obesity, antibiotic pharmaceutical preparations, pharmaceutical preparations namely antitumoral, for the treatment of brain tumours, pharmaceutical preparations for use in chemotherapy; dietetic substances for medical use, namely dietetic drinks for medical use, vitamins for medical use, food supplements for medical use; material for dressings (other than instruments), namely surgical dressings, burn dressings, compression bandages, adhesive bandages, eye patches for medical use, material for filling teeth and dental impressions; disinfectants (other than soap), namely antiseptics for medical use; fungicides, herbicides. **SERVICES:** (1) Market research, organization of exhibitions for commercial or advertising purposes; distribution of samples, assistance for medical visits to doctors and pharmacists. (2) Educational and training services in the medical field, organization and running of colloquia, conferences, congresses, seminars, symposiums; publication of texts in the medical field (other than ad copy). (3) Laboratories; scientific and industrial research, clinical studies; medical and pharmaceutical expertise; research and development of pharmaceutical products; medical and pharmaceutical consulting. **Emploi** projeté au CANADA en liaison avec les marchandises et en liaison avec les services.

1,127,737. 2002/01/11. BAXTER INTERNATIONAL INC., One Baxter Parkway, Deerfield, Illinois 60015, UNITED STATES OF AMERICA **Representative for Service/Représentant pour Signification:** SIM & MCBURNEY, 330 UNIVERSITY AVENUE, 6TH FLOOR, TORONTO, ONTARIO, M5G1R7

BAXTER CAPITAL

The right to the exclusive use of the word BAXTER is disclaimed apart from the trade-mark. The right to the exclusive use of the word CAPITAL is disclaimed apart from the trade mark.

SERVICES: Financial services in the field of healthcare, namely, the provision of loans leases, lines of credit and money lending services in the healthcare industry. **Priority** Filing Date: September 04, 2001, Country: UNITED STATES OF AMERICA, Application No: 78/082,449 in association with the same kind of services. **Used** in UNITED STATES OF AMERICA on services. **Registered** in or for UNITED STATES OF AMERICA on August 26, 2003 under No. 2,756,052 on services. **Proposed** Use in CANADA on services.

Le droit à l'usage exclusif du mot BAXTER en dehors de la marque de commerce n'est pas accordé. Le droit à l'usage exclusif du mot CAPITAL en dehors de la marque de commerce n'est pas accordé.

SERVICES: Services financiers dans le domaine des soins de santé, notamment fourniture de crédit-bail de prêts, lignes de crédit et services de prêts financiers dans l'industrie des soins de santé. **Date** de priorité de production: 04 septembre 2001, pays: ÉTATS-UNIS D'AMÉRIQUE, demande no: 78/082,449 en liaison avec le même genre de services. **Employée:** ÉTATS-UNIS D'AMÉRIQUE en liaison avec les services. **Enregistrée** dans ou pour ÉTATS-UNIS D'AMÉRIQUE le 26 août 2003 sous le No. 2,756,052 en liaison avec les services. **Emploi** projeté au CANADA en liaison avec les services.

1,127,933. 2002/01/14. Resort Reservations Network, Inc., P.O. Box 3786, 325 Lake Dillon Drive, Dillon, Colorado 80435, UNITED STATES OF AMERICA **Representative for Service/Représentant pour Signification:** CLARK, WILSON, 800 - 885 WEST GEORGIA STREET, VANCOUVER, BRITISH COLUMBIA, V6C3H1

REZREZ

WARES: Software for booking, reserving, and purchasing travel services; software for processing travel reservations and providing users with information on travel-related topics; software for creating and maintaining travel reservation and travel agency websites; software for providing on-line sale of travel-related goods and services, namely travel planning services, lodging and accommodation reservation services, airline reservation services, car rental reservation services, golf, activity and event reservation services, and travel tour services; software for restaurant reservations, activity and event planning, and conference and meeting planning; umbrellas, pens, badges, balloons, pamphlets, post it notes, pennants, book marks, beach balls, golf balls, towels, drinking glasses, buttons, stickers, paper, calendars, cigarette lighters, magnets, playing cards, clothing namely shirts, hats, scarves, sweatshirts, t-shirts, vests, sun visors, sweatbands, and wristbands, coasters, flags, lapel pins, stick pins, pendants, tie tacks, cuff links, key fobs/key chains; knapsacks, license plate frames, mugs and spoons. **SERVICES:** Travel planning services; lodging and accommodation reservation services, airline reservation services, car rental reservation services, golf, activity and event reservation services, and travel tour arrangement services; providing information concerning travel and travel-related topics via a global computer network; computer services, namely, providing on-line newsletters, in the fields of travel, travel planning, and topics of interest to business and recreational travellers; on-line retail services featuring travel-related goods and services; computer chat room services, namely, providing on-line facilities for real time interaction with other computer users concerning topics of general interest; business consulting and management services in the fields of travel, travel planning and the operation of travel-related business; market research services; media planning services; co-op marketing planning services; electronic marketing services, namely marketing the travel goods and services of others through dissemination of advertising over the Internet; web development and design services; restaurant

reservations, activity and event planning, conference and meeting planning. **Used** in CANADA since at least as early as November 2000 on services. **Priority** Filing Date: July 13, 2001, Country: UNITED STATES OF AMERICA, Application No: 76//285,093 in association with the same kind of services. **Proposed** Use in CANADA on wares.

MARCHANDISES: Logiciels de réservation et d'achat de services de voyage; logiciels pour le traitement de réservations de voyage et pour fournir aux utilisateurs des informations sur des sujets liés aux voyages; logiciels pour créer et maintenir des sites Web de réservations de voyage et d'agences de voyage; logiciels pour vendre en ligne de biens et des services liés aux voyages, notamment services de planification de voyages, services de réservation d'hébergement, services de réservation de billets d'avion, services de réservation de location d'automobile, services de réservation pour des parties de golf, des activités et des événements, et services de circuits voyages; logiciels de réservations de restaurants, de planification d'activités et d'événements et de planification de conférences et de réunions; parapluies, stylos, insignes, ballons, dépliants, papillons adhésifs, fanions, signets, ballons de plage, balles de golf, serviettes, verres, macarons, autocollants, papier, calendriers, briquets, aimants, cartes à jouer, vêtements, notamment chemises, chapeaux, foulards, pulls d'entraînement, tee-shirts, gilets, visières cache-soleil, bandeaux absorbants et serre-poignets, sous-verres, drapeaux, épingles de revers, épinglettes, pendentifs, fixe-cravates, boutons de manchette, porte-clés/chaînettes porte-clés; havresacs, supports de plaque d'immatriculation, grosses tasses et cuillères. **SERVICES:** Services de planification de voyages; services de réservation d'hébergement et de logement, services de réservation de transporteur aérien, services de réservation de location d'automobile, services de réservation de départs au golf, d'activités et d'événements et services d'organisation de visites touristiques; fourniture d'information en matière de voyages et de sujets connexes aux voyages au moyen d'un réseau informatique mondial; services d'informatique, notamment fourniture de bulletins en ligne, dans le domaine des voyages, de la planification de voyages et de sujets d'intérêt aux voyageurs d'affaires et récréatifs; services de détail en ligne spécialisés dans les biens et les services reliés aux voyages; services de salon de clavardage, notamment fourniture d'installations en ligne pour interaction en temps réel avec d'autres utilisateurs d'ordinateur portant sur des sujets d'intérêt général; services de consultation et de gestion en affaires dans le domaine des voyages, de la planification de voyages et de l'exploitation d'entreprises reliées aux voyages; services d'études de marché; services de plans de médias; services de planification de commercialisation coopérative; services de commercialisation électronique, notamment commercialisation de biens et de services reliés aux voyages de tiers par la diffusion de publicité par Internet; services d'élaboration et de conception Web; réservations de restaurant, planification d'activités et d'événements, planification de

conférences et de réunions. **Employée** au CANADA depuis au moins aussi tôt que novembre 2000 en liaison avec les services. **Date** de priorité de production: 13 juillet 2001, pays: ÉTATS-UNIS D'AMÉRIQUE, demande no: 76//285,093 en liaison avec le même genre de services. **Emploi** projeté au CANADA en liaison avec les marchandises.

1,127,934. 2002/01/14. Resort Reservations Network, Inc., P.O. Box 3786, 325 Lake Dillon Drive, Dillon, Colorado 80435, UNITED STATES OF AMERICA **Representative for Service/ Représentant pour Signification:** CLARK, WILSON, 800 - 885 WEST GEORGIA STREET, VANCOUVER, BRITISH COLUMBIA, V6C3H1

REZREZ.COM

The right to the exclusive use of the word .COM is disclaimed apart from the trade-mark.

WARES: Software for booking, reserving, and purchasing travel services; software for processing travel reservations and providing users with information on travel-related topics; software for creating and maintaining travel reservation and travel agency websites; software for providing on-line sale of travel-related goods and services, namely travel planning services, lodging and accommodation reservation services, airline reservation services, car rental reservation services, golf, activity and event reservation services, and travel tour services; software for restaurant reservations, activity and event planning, and conference and meeting planning; umbrellas, pens, badges, balloons, pamphlets, post it notes, pennants, book marks, beach balls, golf balls, towels, drinking glasses, buttons, stickers, paper, calendars, cigarette lighters, magnets, playing cards, clothing namely shirts, hats, scarves, sweatshirts, t-shirts, vests, sun visors, sweatbands, and wristbands, coasters, flags, lapel pins, stick pins, pendants, tie tacks, cuff links, key fobs/key chains; knapsacks, license plate frames, mugs and spoons. **SERVICES:** Travel planning services; lodging and accommodation reservation services, airline reservation services, car rental reservation services, golf, activity and event reservation services, and travel tour arrangement services; providing information concerning travel and travel-related topics via a global computer network; computer services, namely, providing on-line newsletters, in the fields of travel, travel planning, and topics of interest to business and recreational travellers; on-line retail services featuring travel-related goods and services; computer chat room services, namely, providing on-line facilities for real time interaction with other computer users concerning topics of general interest; business consulting and management services in the fields of travel, travel planning and the operation of travel-related business; market research services; media planning services; co-op marketing planning services; electronic marketing services, namely marketing the travel goods and services of others through dissemination of advertising over the Internet; web development and design services; restaurant

reservations, activity and event planning, conference and meeting planning. **Used** in CANADA since at least as early as November 2000 on services. **Priority** Filing Date: July 13, 2001, Country: UNITED STATES OF AMERICA, Application No: 76/285,094 in association with the same kind of services. **Proposed** Use in CANADA on wares.

Le droit à l'usage exclusif du mot .COM en dehors de la marque de commerce n'est pas accordé.

MARCHANDISES: Logiciels de réservation et d'achat de services de voyage; logiciels pour le traitement de réservations de voyage et pour fournir aux utilisateurs des informations sur des sujets liés aux voyages; logiciels pour créer et maintenir des sites Web de réservations de voyage et d'agences de voyage; logiciels pour vendre en ligne des marchandises de voyage et des services liés aux voyages, notamment services de planification de voyage, services de réservation d'hébergement, services de réservation de billets d'avion, services de réservation de location d'automobile, services de réservation pour des parties de golf, des activités et des événements, et services de circuits voyages; logiciels de réservations de restaurants, de planification d'activités et d'événements et de planification de conférences et de réunions; parapluies, stylos, insignes, ballons, dépliants, papillons adhésifs, fanions, signets, ballons de plage, balles de golf, serviettes, verres, macarons, autocollants, papier, calendriers, briquets, aimants, cartes à jouer, vêtements, notamment chemises, chapeaux, foulards, pulls d'entraînement, tee-shirts, gilets, visières cache-soleil, bandeaux absorbants et serre-poignets, sous-verres, drapeaux, épingles de revers, épinglettes, pendentifs, fixe-cravates, boutons de manchette, porte-clés/chaînettes porte-clés; havresacs, supports de plaque d'immatriculation, grosses tasses et cuillères. **SERVICES:** Services de planification de voyages; services de réservation d'hébergement et de logement, services de réservation de transporteur aérien, services de réservation de location d'automobile, services de réservation de départs au golf, d'activités et d'événements et services d'organisation de visites touristiques; fourniture d'information en matière de voyages et de sujets connexes aux voyages au moyen d'un réseau informatique mondial; services d'informatique, notamment fourniture de bulletins en ligne, dans le domaine des voyages, de la planification de voyages et de sujets d'intérêt aux voyageurs d'affaires et récréatifs; services de détail en ligne spécialisés dans les biens et les services reliés aux voyages; services de salon de clavardage, notamment fourniture d'installations en ligne pour interaction en temps réel avec d'autres utilisateurs d'ordinateur portant sur des sujets d'intérêt général; services de consultation et de gestion en affaires dans le domaine des voyages, de la planification de voyages et de l'exploitation d'entreprises reliées aux voyages; services d'études de marché; services de plans de médias; services de planification de commercialisation coopérative; services de commercialisation électronique, notamment commercialisation de biens et de services reliés aux voyages de tiers par la diffusion de publicité par Internet; services d'élaboration et de conception Web; réservations de restaurant, planification d'activités et d'événements, planification de

conférences et de réunions. **Employée** au CANADA depuis au moins aussi tôt que novembre 2000 en liaison avec les services. **Date** de priorité de production: 13 juillet 2001, pays: ÉTATS-UNIS D'AMÉRIQUE, demande no: 76/285,094 en liaison avec le même genre de services. **Emploi** projeté au CANADA en liaison avec les marchandises.

1,128,214. 2002/01/16. FEMME ARSENAL THC LLC, 1 Martin Avenue, South River, New Jersey 08882, UNITED STATES OF AMERICA **Representative for Service/Représentant pour Signification:** SIM & MCBURNEY, 330 UNIVERSITY AVENUE, 6TH FLOOR, TORONTO, ONTARIO, M5G1R7

FEMME ARSENAL

The right to the exclusive use of the word FEMME is disclaimed apart from the trade-mark.

WARES: (1) Fragrances and toiletries, namely, lip balm, skin moisturizer, perfume, bath gel, bath oil, bath powder and bath salts; cosmetics, namely, eye shadow, eye gloss, eyeliner, mascara, foundation, concealer, face highlighter, face powder, blush, lipstick and lip gloss. (2) Eyewear, namely eyeglasses and sunglasses and their parts therefor, eyeglass cases and eyeglass repair kits; jewelry and timepieces namely watches, watchbands and parts for watches; paper goods and printed material, namely, books, brochures, leaflets, magazine and journals, pamphlets and newsletters, postcards, posters, pictorial prints, photographs, calendars, greeting cards, and stationery, namely, stationery boxes, writing paper and envelopes; luggage and sports bags; furniture for bedroom, bathroom and living room; mirrors and picture frames; housewares and glass, namely drinking glasses, glass bowls, mugs, dishes and decorative plates; textiles and textile goods namely bath linens, fabric bath mats, bed linens, bed spreads, bed blankets, comforters, curtains, dust ruffles, duvet covers, duvets, pillow cases, pillow shams, bed sheets, towels and wash cloths. (3) Clothing namely jerseys, sweatbands, jumpsuits, uniforms, sports pants, slacks, trousers, sweatpants, blouses, knit shirts, shirts, T-shirts, polo shirts, tank-tops, jeans, overalls, pants, cargo pants, suits, tuxedos, shorts, lingerie, pyjamas, underwear, skirts, dresses, stockings, body suits, leotards, leggings, socks, swimwear, coats, jackets, parkas, overcoats, pullovers, vests, sweatshirts and sweaters, gloves and belts; headwear, namely hats, sports caps and visors; footwear namely sports shoes, dress shoes, casual shoes, thongs and sandals. (4) Toys namely hand-held video game systems comprising hand-held units for playing video games and associated game cartridges sold as a unit, hand-held pinball games, hand-held unit for playing electronic games, action skillgames, target games, action-type target games, arcade-type electronic video games, non-electronic hand-held action skill games, stand alone video game machines, stand alone video game output machines, electronic educational game machines for children, electronic game equipment with a watch function, action figures and figurines; sporting goods namely skateboards, snowboards, surfboards, inline skates and their component parts; smoker's articles namely ashtrays, cigarette

cases, cigarette lighters and cigarette papers. **Priority** Filing Date: November 29, 2001, Country: UNITED STATES OF AMERICA, Application No: 78/095,830 in association with the same kind of wares (3); December 06, 2001, Country: UNITED STATES OF AMERICA, Application No: 78/097,027 in association with the same kind of wares (1). **Proposed** Use in CANADA on wares.

Le droit à l'usage exclusif du mot FEMME en dehors de la marque de commerce n'est pas accordé.

MARCHANDISES: (1) Fragrances et articles de toilette, nommément baume pour les lèvres, hydratant pour la peau, parfums, gel pour le bain, huile pour le bain, poudre pour le bain et sels de bain; cosmétiques, nommément ombre à paupières, lustrant pour les yeux, eye-liner, fard à cils, fond de teint, cache-cerne, fard clair pour le visage, poudre faciale, fard à joues, rouge à lèvres et brillant à lèvres. (2) Articles de lunetterie, nommément lunettes et lunettes de soleil et leurs pièces, étuis à lunettes et trousse de réparation pour lunettes; bijoux et compteurs de temps, nommément montres, bracelets de montres et pièces pour montres; articles en papier et imprimés, nommément livres, brochures, dépliants, magazines et revues, brochures et bulletins, cartes postales, affiches, photographies artistiques, photographies, calendriers, cartes de souhaits, et papeterie, nommément boîtes d'articles de papeterie, papier à écrire et enveloppes; bagages et sacs de sport; meubles pour chambre à coucher, salle de bain et salle de séjour; miroirs et cadres; articles ménagers et de verre, nommément verres à boire, bols en verre, grosses tasses, vaisselle et assiettes décoratives; produits en tissu et articles textiles, nommément linges de bain, tapis de bain en tissu, literies, couvre-lits, couvertures de lit, édredons, rideaux, volants de lit, housses de couette, couettes, taies d'oreiller, taies d'oreiller à volant, draps de lit, serviettes et débarbouillettes. (3) Vêtements, nommément jerseys, bandeaux absorbants, combinaisons-pantalons, uniformes, pantalons sport, pantalons, pantalons de survêtement, chemisiers, chemises en tricot, chemises, tee-shirts, polos, débardeurs, jeans, salopettes, pantalons, pantalons cargo, costumes, smokings, shorts, lingerie, pyjamas, sous-vêtements, jupes, robes, mi-chaussettes, corsages-culottes, léotards, caleçons, chaussettes, maillots de bain, manteaux, vestes, parkas, paletots, pulls, gilets, pulls d'entraînement et chandails, gants et ceintures; couvre-chefs, nommément chapeaux, casquettes de sport et visières; articles chaussants, nommément souliers de sport, chaussures habillées, souliers tout aller, tongs et sandales. (4) Jouets, nommément systèmes de jeux vidéo portatifs comprenant des unités portatives pour jouer à des jeux vidéo et des cartouches de jeu vendus comme un tout, jeux de billard portatifs, unités portatives pour jouer à des jeux électroniques, jeux d'adresse, jeux de cible, jeux de cible d'action, jeux vidéo électroniques d'arcade, jeux d'adresse non électroniques portatifs, consoles de jeux vidéo autonomes, consoles de jeux électroniques éducatifs pour enfants, matériel de jeu électronique avec fonction horaire, figurines d'action et figurines; articles de sport, nommément planches à roulettes, planches à neige, planches de surf, patins à roues alignées et leurs pièces; articles pour fumeurs, nommément cendriers, étuis à cigarettes, briquets et papiers à cigarettes. **Date**

de priorité de production: 29 novembre 2001, pays: ÉTATS-UNIS D'AMÉRIQUE, demande no: 78/095,830 en liaison avec le même genre de marchandises (3); 06 décembre 2001, pays: ÉTATS-UNIS D'AMÉRIQUE, demande no: 78/097,027 en liaison avec le même genre de marchandises (1). **Emploi** projeté au CANADA en liaison avec les marchandises.

1,128,893. 2002/01/22. Innothera Topic International, 7-9, Avenue François-Vincent Raspail, 94110 Arcueil, FRANCE **Representative for Service/Représentant pour Signification:** BORDEN LADNER GERVAIS LLP, ATTN: INTELLECTUAL PROPERTY DEPARTMENT, 1000 DE LA GAUCHETIERE STREET WEST, SUITE 900, MONTREAL, QUÉBEC, H3B5H4

PHLEBOSOME

MARCHANDISES: Savons, crèmes et lotions pour le corps, le visage et le soin de la peau; déodorants, huiles de bain et de massage, fonds de teint, poudre, maquillage pour le teint, les yeux et la bouche; bandages et diachylons pour pansements et supports; préparations de vitamines, minéraux et oligo-éléments pour la consommation humaine; préparations pharmaceutiques pour utilisation en rapport avec la prévention ou le traitement des problèmes ayant trait à la circulation sanguine et aux veines. **Emploi** projeté au CANADA en liaison avec les marchandises.

WARES: Soaps, creams and lotions for the body, face and care for the skin; deodorants, bath oils and massage oils, make-up foundations, powder, make-up for the eyes and the mouth; bandages and plasters for dressings and supports; preparations containing vitamins, minerals and trace minerals for human consumption; pharmaceutical preparations for use in the prevention or treatment of problems relating to blood circulation and veins. **Proposed** Use in CANADA on wares.

1,129,585. 2002/01/30. DROVER FINANCIAL INC., 65 Empire Ave., St. John's, NEWFOUNDLAND, A1C3E7

The Ultimate Financial Solution

The right to the exclusive use of the word FINANCIAL is disclaimed apart from the trade-mark.

WARES: Letterhead, envelopes, writing paper, notepads, presentation folders, portfolio covers, company brochure, newsletters. **SERVICES:** Personal Financial Services namely Retirement Planning, Tax and Estate Planning, Life Insurance, Group Insurance Benefits, Business Insurance Services, Wealth Management namely, GICs, Segregated Funds and Mutual Funds. **Used** in CANADA since September 01, 1996 on wares. **Used** in CANADA since at least September 01, 1996 on services.

Le droit à l'usage exclusif du mot FINANCIAL en dehors de la marque de commerce n'est pas accordé.

MARCHANDISES: En-tête de lettres, enveloppes, papier à écrire, bloc-notes, chemises de présentation, couvertures de portedocuments, brochures de sociétés, bulletins. **SERVICES:** Services financiers personnels, notamment : planification de la retraite, planification fiscale et successorale, assurance-vie, prestations d'assurance collective, services d'assurance commerciale, gestion de patrimoine, notamment : certificats de placement garantis (CPG), fonds distincts et fonds mutuels. **Employée** au CANADA depuis 01 septembre 1996 en liaison avec les marchandises. **Employée** au CANADA depuis au moins 01 septembre 1996 en liaison avec les services.

1,129,625. 2002/01/29. LUMENIS INC., 2400 Condensa Street, Santa Clara, California 95051, UNITED STATES OF AMERICA **Representative for Service/Représentant pour Signification:** FETHERSTONHAUGH & CO., 1000 RUE DE LA GAUCHETIERE OUEST, BUREAU 3400, MONTREAL, QUEBEC, H3B4W5

LIGHTSHEER

WARES: Laser and light-based devices, namely, medical and aesthetic lasers, energy emitting or energy delivery apparatus, pulsed light and continuous wave light apparatus for hair removal, and treatment of skin conditions, namely, leg veins, benign pigmented lesions and pseudofolliculitis barbae; and related components therefor, namely, monitors, handpieces, touch screens, display screens, display panels, liquid crystal displays, ultrasonic tips, handpiece tips and disposable tips for liquid applicators and parts for the aforesaid goods. **Priority** Filing Date: July 30, 2001, Country: UNITED STATES OF AMERICA, Application No: 78/076,326 in association with the same kind of wares. **Used** in UNITED STATES OF AMERICA on wares. **Registered** in or for UNITED STATES OF AMERICA on October 22, 2002 under No. 2,639,704 on wares. **Proposed** Use in CANADA on wares.

MARCHANDISES: Dispositifs utilisant le laser et la lumière, notamment lasers à usage médical et esthétique, appareils émettant ou fournissant de l'énergie, appareils à pulsions lumineuses et ondes lumineuses continues pour implantation de cheveux et traitement des affections cutanées, notamment varices, lésions pigmentaires bénignes et pseudofolliculite de la barbe; dispositifs liés aux éléments susnommés, notamment écrans, éléments manuels, écrans tactiles, écrans d'affichage, panneaux d'affichage, affichages à cristaux liquides, embouts ultrasonores, embouts d'éléments manuels et embouts jetables pour applicateurs de liquide et pièces pour les marchandises susmentionnées. **Date** de priorité de production: 30 juillet 2001, pays: ÉTATS-UNIS D'AMÉRIQUE, demande no: 78/076,326 en liaison avec le même genre de marchandises. **Employée:** ÉTATS-UNIS D'AMÉRIQUE en liaison avec les marchandises. **Enregistrée** dans ou pour ÉTATS-UNIS D'AMÉRIQUE le 22 octobre 2002 sous le No. 2,639,704 en liaison avec les marchandises. **Emploi** projeté au CANADA en liaison avec les marchandises.

1,129,800. 2002/01/31. Automatic Products International, Ltd., 75 West Plato Blvd., St. Paul, MN 55107, UNITED STATES OF AMERICA **Representative for Service/Représentant pour Signification:** CASSAN MACLEAN, SUITE 401, 80 ABERDEEN STREET, OTTAWA, ONTARIO, K1S5R5

STUDIO

WARES: Vending machines. **Priority** Filing Date: October 09, 2001, Country: UNITED STATES OF AMERICA, Application No: 76/322,101 in association with the same kind of wares. **Used** in UNITED STATES OF AMERICA on wares. **Registered** in or for UNITED STATES OF AMERICA on September 02, 2003 under No. 2,759,860 on wares. **Proposed** Use in CANADA on wares.

MARCHANDISES: Distributeurs automatiques. **Date** de priorité de production: 09 octobre 2001, pays: ÉTATS-UNIS D'AMÉRIQUE, demande no: 76/322,101 en liaison avec le même genre de marchandises. **Employée:** ÉTATS-UNIS D'AMÉRIQUE en liaison avec les marchandises. **Enregistrée** dans ou pour ÉTATS-UNIS D'AMÉRIQUE le 02 septembre 2003 sous le No. 2,759,860 en liaison avec les marchandises. **Emploi** projeté au CANADA en liaison avec les marchandises.

1,129,940. 2002/02/01. Junior Mini Car Handelsges. mbH, Bargkoppelweg 60, D-22145 Hamburg, GERMANY **Representative for Service/Représentant pour Signification:** KERI A.F. JOHNSTON, (JOHNSTON AVISAR WASSENAAR LLP), 56 THE ESPLANADE, SUITE 401, TORONTO, ONTARIO, M5E1A7



The right to the exclusive use of the word CAR is disclaimed apart from the trade-mark.

WARES: (1) Mobile and permanent road safety training parks for children with motorised mini-cars. (2) Vêtements, namely vêtements en tissus ou cuir, namely shirts, sweatshirts, overalls, caps, T-shirts; habits de sport; chaussures de sport; jeux, jouets, namely maquettes de véhicules automobiles et autres véhicules, objets et personnages liés à la circulation routière. **SERVICES:** Organisation d'expositions à but commercial ou de publicité; mise à disposition de personnel temporaire; démarchage; assistance-conseil (conseil en organisation des affaires); obtention de contrats pour matériels publicitaires; publicité, namely providing advertising space for others; location de véhicules automobiles; formation d'enfants et de jeunes sur des véhicules; éducation et responsabilisation des enfants et jeunes à l'égard de la circulation routière; initiation de jeunes à la conduite de véhicules

automobiles dans la circulation; auto-école pour enfants, namely road safety instruction for children and teaching traffic rules to children; organisation de compétitions sportives, namely organization of sports car competitions relating to road safety; publication et édition de livres, journaux et magazines; organisation d'expositions à but culturel ou éducatif; spectacles musicaux; planification de construction et conseil en construction; hébergement et accueil d'hôtes. **Used** in SWITZERLAND on wares (2) and on services. **Registered** in or for SWITZERLAND on August 15, 1996 under No. 657,458 on wares (2) and on services. **Proposed** Use in CANADA on wares (1).

Le droit à l'usage exclusif du mot CAR en dehors de la marque de commerce n'est pas accordé.

MARCHANDISES: (1) Parcs de formation à la sécurité routière mobiles et permanents pour enfants utilisant des mini-voitures. (2) Clothing, notamment cloth or leather clothing, notamment chemises, pulls molletonnés, salopettes, casquettes, tee-shirts; sports apparel; sports shoes; games, toys, namely model cars and other vehicles, objects and figures associated with road travel.

SERVICES: Organization of exhibitions for commercial or advertising purposes; leasing of temporary personnel; marketing mix; consultant services (business management consulting); securing of contracts for advertising materials; advertising, notamment fourniture d'espace publicitaire pour des tiers; hiring of automotive vehicles; training of children and young people on vehicles; traffic education and awareness of children and young people; introduction of young people to driving of motor vehicles in traffic; driver training school for children, notamment enseignement de la sécurité routière pour enfants et enseignement du code de la route aux enfants; organization of sports competitions, notamment organisation de compétitions de voitures de sport ayant trait à la circulation routière; publication and publishing of books, newspapers and magazines; organization of cultural or education exhibitions; musical shows; construction planning and construction advice; accommodation and hospitality services. **Employée:** SUISSE en liaison avec les marchandises (2) et en liaison avec les services. **Enregistrée** dans ou pour SUISSE le 15 août 1996 sous le No. 657,458 en liaison avec les marchandises (2) et en liaison avec les services. **Emploi** projeté au CANADA en liaison avec les marchandises (1).

1,130,218. 2002/02/11. VWR International, Ltd., 2360 Argenta Road, Mississauga, ONTARIO, L5N3P1 **Representative for Service/Représentant pour Signification:** FETHERSTONHAUGH & CO., SUITE 900, 55 METCALFE STREET, P.O. BOX 2999, STATION D, OTTAWA, ONTARIO, K1P5Y6

VWR BIOMARKE

WARES: Reagent chemicals and biochemicals for use in the field of microbiology. **Proposed** Use in CANADA on wares.

MARCHANDISES: Réactifs chimiques et produits biochimiques pour utilisation dans le domaine de la microbiologie. **Emploi** projeté au CANADA en liaison avec les marchandises.

1,130,343. 2002/02/06. Ron Archide trading as Metalmen Athletic Design, 779 Citadel Drive, Port Coquitlam, BRITISH COLUMBIA, V3C6E4

METALMEN

WARES: (1) Clothing namely, T-shirts, tank tops, shirts, sweatshirts, hats, touques, jackets and lanyards. (2) Snowboards, skateboards, surfboards, bicycles, golf shirts, pants, shorts, vests, sweaters, cement gargoyles, sport bags, scarves, posters and decals. **SERVICES:** (1) Operation of a web site on the global communications network for the purpose of selling clothing namely t-shirts, tank tops, shirts, sweatshirts, hats, touques, jackets and lanyards. (2) Retail clothing store. **Used** in CANADA since June 01, 2000 on wares (1) and on services (1). **Proposed** Use in CANADA on wares (2) and on services (2).

MARCHANDISES: (1) Vêtements, notamment tee-shirts, débardeurs, chemises, pulls d'entraînement, chapeaux, tuques, vestes et cordons. (2) Planches à neige, planches à roulettes, planches de surf, bicyclettes, polos de golf, pantalons, shorts, gilets, chandails, gargouilles en ciment, sacs de sport, foulards, affiches et décalcomanies. **SERVICES:** (1) Exploitation sur le réseau mondial de télécommunications d'un site Web spécialisé dans la vente de vêtements, notamment tee-shirts, débardeurs, chemises, pulls d'entraînement, chapeaux, tuques, vestes et cordons. (2) Magasin de vêtements de détail. **Employée** au CANADA depuis 01 juin 2000 en liaison avec les marchandises (1) et en liaison avec les services (1). **Emploi** projeté au CANADA en liaison avec les marchandises (2) et en liaison avec les services (2).

1,130,599. 2002/02/08. NOVARTIS AG, 4002 Basel, SWITZERLAND **Representative for Service/Représentant pour Signification:** SMART & BIGGAR, 438 UNIVERSITY AVENUE, SUITE 1500, BOX 111, TORONTO, ONTARIO, M5G2K8

EFFIGREX

WARES: Pharmaceutical preparations for the treatment of immunologic diseases, namely autoimmune diseases and immunologic deficiency syndromes. **Proposed** Use in CANADA on wares.

MARCHANDISES: Préparations pharmaceutiques pour le traitement de maladies immunologiques, notamment maladies auto-immunes et syndromes de déficience immunitaire. **Emploi** projeté au CANADA en liaison avec les marchandises.

1,130,774. 2002/02/13. Wildseed Ltd., 550 Kirkland Way, 1st Floor, Kirkland, Washington 98033, UNITED STATES OF AMERICA **Representative for Service/Représentant pour Signification:** MARIE CAPEWELL, M. CAPEWELL & ASSOCIATE, SUITE 301 - 1331 HOMER STREET, VANCOUVER, BRITISH COLUMBIA, V6B5M5

SMART SKIN

WARES: Accessories for wireless telephone handsets, namely interchangeable covers, interchangeable covers that electronically connect to the handset, interchangeable covers containing microprocessors, and interchangeable covers that add functionality, personalization, and entertainment to the handset.

SERVICES: Entertainment services, namely, providing computer games, music, screen savers, ringtones and other entertainment content that may be accessed network-wide by network users.

Priority Filing Date: September 26, 2001, Country: UNITED STATES OF AMERICA, Application No: 76/318,542 in association with the same kind of wares; September 26, 2001, Country: UNITED STATES OF AMERICA, Application No: 76/318,543 in association with the same kind of services. **Proposed Use** in CANADA on wares and on services.

MARCHANDISES: Accessoires pour combinés téléphoniques sans fil, nommément couvercles interchangeables, couvercles interchangeables pouvant être reliés électroniquement au combiné, couvercles interchangeables contenant des microprocesseurs et couvercles interchangeables qui ajoutent une fonctionnalité au combiné, personnalisent celui-ci ou servent de divertissement. **SERVICES:** Services de divertissement, nommément diffusion de jeux informatiques, de la musique, d'économiseurs d'écran, de sonneries et autres contenus pour fins de divertissement accessibles aux utilisateurs à l'échelle du réseau. **Date** de priorité de production: 26 septembre 2001, pays: ÉTATS-UNIS D'AMÉRIQUE, demande no: 76/318,542 en liaison avec le même genre de marchandises; 26 septembre 2001, pays: ÉTATS-UNIS D'AMÉRIQUE, demande no: 76/318,543 en liaison avec le même genre de services. **Emploi** projeté au CANADA en liaison avec les marchandises et en liaison avec les services.

1,130,776. 2002/02/11. Direct Energy Marketing Limited, Suite 1500, 25 Sheppard Avenue West, Toronto, ONTARIO, M2N6S6 **Representative for Service/Représentant pour Signification:** BENNETT JONES LLP, 4500 BANKERS HALL EAST, 855 - 2ND STREET S.W., CALGARY, ALBERTA, T2P4K7

DIRECT ENERGY

The right to the exclusive use of the word ENERGY is disclaimed apart from the trade-mark.

WARES: Household appliances, namely, ovens, ranges, refrigerators, freezers, microwave oven, dishwashers, clothes washers, clothes dryers, heaters, gas lamps, air conditioners, humidifiers, dehumidifiers, furnaces, water heaters, central vacuum cleaners, barbecues, air cleaners and fireplaces.

SERVICES: (1) Unregulated retail sales of commodities, namely, electricity and natural gas. (2) Home maintenance and repair of air heating, air conditioning, ventilation systems and all components thereof, and security systems. (3) Installation, repair and maintenance of all air heating, air conditioning and ventilation systems, and all components thereof. (4) Installation, maintenance and monitoring of home and business security systems. (5) Installation and servicing of home and commercial appliances. (6) Plumbing services, namely, providing repair and support services for plumbing and drains. (7) Installation of electrical wiring and cabling in residential or commercial premises. (8) Rental and leasing services, namely, the rental and leasing of home and

commercial appliances. (9) Financing of home and commercial appliances and equipment, namely, ovens, ranges, refrigerators, freezers, microwave ovens, dishwashers, clothes washers, clothes dryers, heaters, gas lamps, air conditioners, humidifiers, dehumidifiers, furnaces, water heaters, central vacuum cleaners, barbecues, air cleaners and fireplaces. (10) Telecommunication, communication and internet services, namely, telephone voice messaging services, long distance telephone communication services, facsimile transmission and retrieval; providing internet access, internet connectivity. (11) Home automation services, namely, automation through wireless, telephonic, electric and web monitoring technologies that allow for remote or automated control of household functions for appliances, lighting, security, heating and cooling systems; and. (12) Lawn and garden repair and maintenance services. **Proposed Use** in CANADA on wares and on services.

Le droit à l'usage exclusif du mot ENERGY en dehors de la marque de commerce n'est pas accordé.

MARCHANDISES: Appareils ménagers, nommément fours, cuisinières, réfrigérateurs, congélateurs, four à micro-ondes, lave-vaisselle, lessiveuses, sécheuses, appareils de chauffage, lampes à gaz, climatiseurs, humidificateurs, déshumidificateurs, générateurs d'air chaud, chauffe-eau, aspirateurs centraux, barbecues, épurateurs d'air et foyers. **SERVICES:** (1) Vente au détail non réglementée de produits de base, nommément électricité et gaz naturel. (2) Entretien ménager et réparation de systèmes de chauffage à air, de climatisation et de ventilation, y compris tous les composants, et de systèmes de sécurité. (3) Installation, réparation et entretien de tous systèmes de chauffage à air, de conditionnement d'air et de ventilation et tous leurs composants. (4) Installation, maintenance et surveillance de systèmes de sécurité pour résidences et entreprises. (5) Installation et entretien d'appareils domestiques et commerciaux. (6) Services de plomberie, nommément services de réparation et d'entretien en ce qui a trait à la plomberie et aux systèmes de drainage. (7) Installation de fils et de câbles électriques dans les locaux résidentiels ou commerciaux. (8) Services de location et de crédit-bail, nommément location et crédit-bail d'appareils domestiques et commerciaux. (9) Financement d'appareils et d'équipements commerciaux et pour la maison, nommément fours, cuisinières, réfrigérateurs, congélateurs, fours à micro-ondes, lave-vaisselle, lessiveuses, sécheuses, appareils de chauffage, lampes à gaz, climatiseurs, humidificateurs, déshumidificateurs, générateurs d'air chaud, chauffe-eau, aspirateurs centraux, barbecues, épurateurs d'air et foyers. (10) Services d'Internet, de télécommunications et de communication, nommément services de messagerie vocale, services de communication téléphonique interurbaine, transmission et récupération de télécopies; fourniture d'accès Internet, connectivité Internet. (11) Services de domotique, nommément automatisations au moyen de technologies sans fil, téléphoniques, électriques et de surveillance Web qui permettent la commande à distance ou automatisée de fonctions d'appareils et de systèmes d'éclairage, de sécurité, de chauffage et de refroidissement domestiques; et. (12) Services de réparation et d'entretien de pelouses et de jardins. **Emploi** projeté au CANADA en liaison avec les marchandises et en liaison avec les services.

1,131,095. 2002/02/14. FACTORY MUTUAL INSURANCE COMPANY a Rhode Island corporation, 1301 Atwood Avenue, Johnston, Rhode Island 02919, UNITED STATES OF AMERICA
Representative for Service/Représentant pour Signification: MACRAE & CO., P.O. BOX 806, STATION B, 222 SOMERSET STREET WEST, SUITE 600, OTTAWA, ONTARIO, K1P5T4

WORLDREACH

SERVICES: Property insurance underwriting; insurance engineering services namely loss prevention engineering services, property inspection services and property testing services. **Priority** Filing Date: December 27, 2001, Country: UNITED STATES OF AMERICA, Application No: 76/352377 in association with the same kind of services. **Used** in UNITED STATES OF AMERICA on services. **Registered** in or for UNITED STATES OF AMERICA on September 09, 2003 under No. 2,762,563 on services. **Proposed** Use in CANADA on services.

SERVICES: Souscription d'assurance-proprété; services d'ingénierie d'assurance, nommément services d'ingénierie de prévention des pertes, services d'inspection de propriété et services d'évaluation de propriété. **Date** de priorité de production: 27 décembre 2001, pays: ÉTATS-UNIS D'AMÉRIQUE, demande no: 76/352377 en liaison avec le même genre de services. **Employée:** ÉTATS-UNIS D'AMÉRIQUE en liaison avec les services. **Enregistrée** dans ou pour ÉTATS-UNIS D'AMÉRIQUE le 09 septembre 2003 sous le No. 2,762,563 en liaison avec les services. **Emploi** projeté au CANADA en liaison avec les services.

1,132,065. 2002/02/21. Focus Entertainment Group, Inc., c/o Suite 1800-999 West Hastings Street, Vancouver, BRITISH COLUMBIA, V6C2W2 **Representative for Service/Représentant pour Signification:** ACCUPRO TRADEMARK SERVICES, SUITE 702 - 401 WEST GEORGIA STREET, VANCOUVER, BRITISH COLUMBIA, V6B5A1



The right to the exclusive use of the expression 94.5 FM is disclaimed apart from the trade-mark.

WARES: Novelty, souvenir, and promotional items, namely t-shirts, hats, jackets, bumper stickers, golf balls, pre-recorded compact disks containing music and spoken words, calendars, posters, self-adhesive decals, and pens. **SERVICES:** (1) Operation of a radio station. (2) Promotion of urban music and urban music artists for the benefit of third parties via radio advertisement, production, and broadcast of radio programs. (3) Computer services, namely, a operation of a website which allows users to receive pre-recorded and live audio, audio-visual and print content in the fields of entertainment and music. (4) Operation of a radio station using webcasting technology on a global computer network. (5) On-line entertainment services, namely, broadcasting; gathering, producing, programming, and disseminating music, news, information, and public service

messages using webcasting technology. (6) Providing search engines for obtaining data in the fields of news, sports, business, and entertainment. (7) Audio and video streaming services. (8) Demographically targeted online media advertising services, namely: soliciting banner advertisements for placement on Internet web pages, and compiling user profile information and targeting customized advertisements to Internet users. (9) Advertising and promoting the wares and services of others by way of radio broadcasts, sponsorship of contests, concerts, and cultural and sporting events. (10) Providing advertising for third parties, featuring consumer targeting and profiling by means of a global computer network. (11) Providing targeted hyperlink advertising to the sites of third parties by means of a global computer network. **Used** in CANADA since at least as early as January 21, 2002 on services (3); February 15, 2002 on services (1), (2). **Proposed** Use in CANADA on wares and on services (4), (5), (6), (7), (8), (9), (10), (11).

Le droit à l'usage exclusif de l'expression 94.5 FM en dehors de la marque de commerce n'est pas accordé.

MARCHANDISES: Nouveautés, souvenirs et articles publicitaires, nommément tee-shirts, chapeaux, vestes, autocollants, balles de golf, disques compacts pré-enregistrés contenant musique et paroles, calendriers, affiches, décalcomanies et stylos. **SERVICES:** (1) Exploitation d'une station radio. (2) Promotion de la musique urbaine et d'artistes urbains pour le bénéfice de tiers et au moyen de publicités à la radio et de la production et de la diffusion d'émissions radiophoniques. (3) Services d'informatique, nommément exploitation d'un site Web permettant aux utilisateurs de recevoir des contenus audio, audiovisuels, en direct et préenregistrés, et des imprimés, dans les domaines du divertissement et de la musique. (4) Exploitation d'une station de radio par la technologie de la diffusion Web sur un réseau informatique mondial. (5) Services de divertissement en ligne, nommément diffusion, collecte, production, programmation et diffusion de musique, de nouvelles, d'informations et de messages d'intérêt public au moyen de la technologie de diffusion Web. (6) Fourniture de moteurs de recherche pour obtenir des données dans les domaines des nouvelles, des sports, de l'entreprise et du divertissement. (7) Services d'enregistrement et de lecture en continu d'audio et de vidéo. (8) Services de publicité en ligne démographiquement ciblée, nommément sollicitation pour publicité par bannières à placer sur des pages Web Internet, compilation de renseignements sur des profils d'utilisateurs et ciblage de publicité personnalisée visant des utilisateurs d'Internet. (9) Publicité et promotion de marchandises et de services de tiers au moyen d'émissions radiophoniques, commandite de concours, concerts et manifestations culturelles et sportives. (10) Fourniture de publicité pour tiers présentant le ciblage et le profil des consommateurs, au moyen d'un réseau mondial d'informatique. (11) Fourniture de publicité hyperlien ciblée aux sites de tiers au moyen d'un réseau mondial d'informatique. **Employée** au CANADA depuis au moins aussi tôt que le 21 janvier 2002 en liaison avec les services (3); 15 février 2002 en liaison avec les services (1), (2). **Emploi** projeté au CANADA en liaison avec les marchandises et en liaison avec les services (4), (5), (6), (7), (8), (9), (10), (11).

1,132,066. 2002/02/21. Focus Entertainment Group, Inc., c/o Suite 1800-999 West Hastings Street, Vancouver, BRITISH COLUMBIA, V6C2W2 **Representative for Service/ Représentant pour Signification:** ACCUPRO TRADEMARK SERVICES, SUITE 702 - 401 WEST GEORGIA STREET, VANCOUVER, BRITISH COLUMBIA, V6B5A1

THE BEAT - URBAN RADIO

WARES: Novelty, souvenir, and promotional items, namely t-shirts, hats, jackets, bumper stickers, golf balls, pre-recorded compact disks containing music and spoken words, calendars, posters, self-adhesive decals, and pens. **SERVICES:** (1) Operation of a radio station. (2) Promotion of urban music and urban music artists for the benefit of third parties via radio advertisement, production, and broadcast of radio programs. (3) Advertising and promoting the wares and services of others by way of radio broadcasts, sponsorship of contests, concerts, and cultural and sporting events. (4) Operation of a radio station using webcasting technology on a global computer network. (5) On-line entertainment services, namely, broadcasting; gathering, producing, programming, and disseminating music, news, information, and public service messages using webcasting technology. (6) Providing search engines for obtaining data in the fields of news, sports, business, and entertainment. (7) Audio and video streaming services. (8) Computer services, namely, a operation of a website which allows users to receive pre-recorded and live audio, audio-visual and print content in the fields of entertainment and music. (9) Demographically targeted online media advertising services, namely: soliciting banner advertisements for placement on Internet web pages, and compiling user profile information and targeting customized advertisements to Internet users. (10) Providing advertising for third parties, featuring consumer targeting and profiling by means of a global computer network. (11) Providing targeted hyperlink advertising to the sites of third parties by means of a global computer network. **Proposed** Use in CANADA on wares and on services.

MARCHANDISES: Nouveautés, souvenirs et articles publicitaires, notamment tee-shirts, chapeaux, vestes, autocollants, balles de golf, disques compacts pré-enregistrés contenant musique et paroles, calendriers, affiches, décalcomanies et stylos. **SERVICES:** (1) Exploitation d'une station radio. (2) Promotion de la musique urbaine et d'artistes urbains pour le bénéfice de tiers et au moyen de publicités à la radio et de la production et de la diffusion d'émissions radiophoniques. (3) Publicité et promotion de marchandises et de services de tiers au moyen d'émissions radiophoniques, commandite de concours, concerts et manifestations culturelles et sportives. (4) Exploitation d'une station de radio par la technologie de la diffusion Web sur un réseau informatique mondial. (5) Services de divertissement en ligne, notamment diffusion, collecte, production, programmation et diffusion de musique, de nouvelles, d'informations et de messages d'intérêt public au moyen de la technologie de diffusion Web. (6) Fourniture de moteurs de recherche pour obtenir des données dans les domaines des nouvelles, des sports, de l'entreprise et du divertissement. (7)

Services d'enregistrement et de lecture en continu d'audio et de vidéo. (8) Services d'informatique, notamment exploitation d'un site Web permettant aux utilisateurs de recevoir des contenus audio, audiovisuels, en direct et préenregistrés, et des imprimés, dans les domaines du divertissement et de la musique. (9) Services de publicité en ligne démographiquement ciblée, notamment sollicitation pour publicité par bannières à placer sur des pages Web Internet, compilation de renseignements sur des profils d'utilisateurs et ciblage de publicité personnalisée visant des utilisateurs d'Internet. (10) Fourniture de publicité pour tiers présentant le ciblage et le profil des consommateurs, au moyen d'un réseau mondial d'informatique. (11) Fourniture de publicité hyperlien ciblée aux sites de tiers au moyen d'un réseau mondial d'informatique. **Emploi** projeté au CANADA en liaison avec les marchandises et en liaison avec les services.

1,132,241. 2002/02/25. CHATAM INTERNATIONAL INCORPORATED a legal entity, 103 Springer Building, 3411 Silverside Road, Wilmington, Delaware, 19810, UNITED STATES OF AMERICA **Representative for Service/ Représentant pour Signification:** RICHES, MCKENZIE & HERBERT LLP, SUITE 1800, 2 BLOOR STREET EAST, TORONTO, ONTARIO, M4W3J5

PRAVDA

WARES: Vodka. **Proposed** Use in CANADA on wares.

MARCHANDISES: Vodka. **Emploi** projeté au CANADA en liaison avec les marchandises.

1,132,643. 2002/02/28. AUXILIUM HOLDINGS, INC., 1105 N. Market Street, Suite 1300, Wilmington, Delaware 19801, UNITED STATES OF AMERICA **Representative for Service/ Représentant pour Signification:** SMART & BIGGAR, 438 UNIVERSITY AVENUE, SUITE 1500, BOX 111, TORONTO, ONTARIO, M5G2K8

TESTIM

WARES: Pharmaceutical preparations for androgen replacement therapy and pain management. **Priority** Filing Date: September 07, 2001, Country: UNITED STATES OF AMERICA, Application No: 76/310800 in association with the same kind of wares. **Used** in UNITED STATES OF AMERICA on wares. **Registered** in or for UNITED STATES OF AMERICA on September 23, 2003 under No. 2,767,622 on wares. **Proposed** Use in CANADA on wares.

MARCHANDISES: Préparations pharmaceutiques pour la thérapie androgénique de substitution et pour le soulagement de la douleur. **Date** de priorité de production: 07 septembre 2001, pays: ÉTATS-UNIS D'AMÉRIQUE, demande no: 76/310800 en liaison avec le même genre de marchandises. **Employée:** ÉTATS-UNIS D'AMÉRIQUE en liaison avec les marchandises. **Enregistrée** dans ou pour ÉTATS-UNIS D'AMÉRIQUE le 23 septembre 2003 sous le No. 2,767,622 en liaison avec les marchandises. **Emploi** projeté au CANADA en liaison avec les marchandises.

1,132,788. 2002/03/04. Manuel Scarola, 1393 Wilson Ave., Apt. 217, Toronto, ONTARIO, M3M1H6



The right to the exclusive use of the word RACING is disclaimed apart from the trade-mark.

WARES: Casual wear and sports apparel, namely t-shirts, caps, running shoes, vests, jackets, pullovers, tuques, hats, leotards, tights, pants, shorts, track pants, wind breakers, rain jackets, wristbands, headbands, jerseys, bras, sport bras, tops, fitness tops, tank tops, waterproof jackets, logging suits, bathing caps, leggings, biking shorts, briefs, anoraks, singlets, parkas, body suits, gloves, scarves, unitards, athletic uniforms, socks, sweaters, backpacks, waist packs, sports bags, body suits; automotive equipment and supplies, namely custom body kits and performance products, namely engine, suspension and exhaust components for cars and light trucks, namely, fibreglass and urethane bumpers, hoods, spoilers, door and side panels and mouldings, and exterior trim; automotive accessories namely stickers, decals, window tint, key chains, sunglasses, wristwatches, wheels and tire rims for cars and light trucks.
SERVICES: Website sales, promotion and marketing for others namely the sale of automotive products and accessories on a website and answering clients questions through the website.
Proposed Use in CANADA on wares and on services.

Le droit à l'usage exclusif du mot RACING en dehors de la marque de commerce n'est pas accordé.

MARCHANDISES: Vêtements de sport et de loisirs, notamment tee-shirts, casquettes, chaussures de course, gilets, vestes, pulls, tuques, chapeaux, léotards, collants, pantalons, shorts, surpantalons, coupe-vents, vestes de pluie, serre-poignets, bandeaux, jerseys, soutiens-gorge, soutiens-gorge sport, hauts, hauts de gymnastique, débardeurs, vestes imperméables, costumes de bûcherons, bonnets de bain, caleçons, shorts de vélo, caleçons, anoraks, maillots de corps, parkas, corsages-culottes, gants, foulards, unitards, tenues d'athlétisme, chaussettes, chandails, sacs à dos, sacoques de ceinture, sacs de sport, corsages-culottes; matériel et fournitures automobiles, notamment ensembles de personnalisation de carrosserie et produits de performance, notamment composants de moteurs, de suspension et de système d'échappement pour voitures et camionnettes, notamment pare-chocs en fibre de verre et en uréthane, capots, ailerons, panneaux et moulures de porte et panneaux et moulures latéraux et garnitures extérieures; accessoires d'automobiles, notamment autocollants, décalcomanies, pellicules pour teintage des glaces, chaînes porte-clés, lunettes de soleil, montres-bracelets, roues et jantes

de pneus pour automobiles et camionnettes. **SERVICES:** Ventes, promotion et commercialisation sur site Web pour des tiers, notamment vente sur site Web d'articles et d'accessoires dans le domaine de l'automobile et réponses aux questions des clients par le biais d'un site Web. **Emploi** projeté au CANADA en liaison avec les marchandises et en liaison avec les services.

1,133,037. 2002/03/05. International Union of Painters and Allied Trades, 1750 New York Avenue, N.W., Washington, D.C. 20006, UNITED STATES OF AMERICA **Representative for Service/ Représentant pour Signification:** RIDOUT & MAYBEE LLP, 19TH FLOOR, 150 METCALFE STREET, OTTAWA, ONTARIO, K2P1P1

THE PATCH FOUNDATION

The right to the exclusive use of the word FOUNDATION is disclaimed apart from the trade-mark.

SERVICES: Charitable fundraising services; charitable services, namely providing food, clothing, and funds to various organizations. **Used** in UNITED STATES OF AMERICA on services. **Registered** in or for UNITED STATES OF AMERICA on July 01, 2003 under No. 2,733,0069 on services. **Proposed Use in CANADA on services.**

Le droit à l'usage exclusif du mot FOUNDATION en dehors de la marque de commerce n'est pas accordé.

SERVICES: Services de collecte de fonds à des fins de bienfaisance; services de bienfaisance, notamment fourniture d'aliments, de vêtements et de fonds à divers organismes.
Employée: ÉTATS-UNIS D'AMÉRIQUE en liaison avec les services. **Enregistrée** dans ou pour ÉTATS-UNIS D'AMÉRIQUE le 01 juillet 2003 sous le No. 2,733,0069 en liaison avec les services. **Emploi** projeté au CANADA en liaison avec les services.

1,133,515. 2002/03/12. ANHEUSER-BUSCH, INCORPORATED, One Busch Place, St. Louis, Missouri 63118, UNITED STATES OF AMERICA **Representative for Service/Représentant pour Signification:** BERESKIN & PARR, BOX 401, 40 KING STREET WEST, TORONTO, ONTARIO, M5H3Y2

BUSCH LIGHT

The right to the exclusive use of the word LIGHT is disclaimed apart from the trade-mark.

WARES: (1) Beer. (2) Beer, clothing, namely t-shirts and hats, and drinking vessels, namely drinking glasses and cups made of plastic. **Used** in UNITED STATES OF AMERICA on wares (1). **Registered** in or for UNITED STATES OF AMERICA on December 26, 1989 under No. 1,573,711 on wares (1). **Proposed Use in CANADA on wares.**

Le droit à l'usage exclusif du mot LIGHT en dehors de la marque de commerce n'est pas accordé.

MARCHANDISES: (1) Bière. (2) Bière, vêtements, notamment tee-shirts, chapeaux et récipients à boire, notamment verres et tasses en plastique. **Employée:** ÉTATS-UNIS D'AMÉRIQUE en liaison avec les marchandises (1). **Enregistrée** dans ou pour ÉTATS-UNIS D'AMÉRIQUE le 26 décembre 1989 sous le No. 1,573,711 en liaison avec les marchandises (1). **Emploi** projeté au CANADA en liaison avec les marchandises.

1,133,516. 2002/03/12. ANHEUSER-BUSCH, INCORPORATED, One Busch Place, St. Louis, Missouri 63118, UNITED STATES OF AMERICA **Representative for Service/Représentant pour Signification:** BERESKIN & PARR, BOX 401, 40 KING STREET WEST, TORONTO, ONTARIO, M5H3Y2

BUSCH

WARES: (1) Clothing, namely aprons, blazers, jackets, jerseys, shirts, shorts, slacks, suspenders, belts, vests, coats, scarves, socks, athletic suits, rainwear, sweaters, sweatshirts and uniforms; headwear, namely hats, caps and visors; accessories, namely headbands, wrist bands and neck ties. (2) Drinking vessels, namely drinking glasses and cups made of plastic. (3) Clothing, namely t-shirts and jackets, headwear, namely hats, drinking vessels, namely drinking glasses and cups made of plastic. **Used** in UNITED STATES OF AMERICA on wares (1), (2). **Registered** in or for UNITED STATES OF AMERICA on September 17, 1985 under No. 1,360,747 on wares (1); UNITED STATES OF AMERICA on June 23, 1987 under No. 1,443,857 on wares (2). **Proposed** Use in CANADA on wares (3).

MARCHANDISES: (1) Vêtements, notamment tabliers, blazers, vestes, jerseys, chemises, shorts, pantalons sport, bretelles, ceintures, gilets, manteaux, foulards, chaussettes, costumes d'athlétisme, vêtements imperméables, chandails, pulls d'entraînement et uniformes; couvre-chefs, notamment chapeaux, casquettes et visières; accessoires, notamment bandeaux, serre-poignets et cravates. (2) Récipients à boire, notamment verres et tasses en plastique. (3) Vêtements, notamment tee-shirts et vestes, chapellerie, notamment chapeaux, récipients à boire, notamment verres et tasses en plastique. **Employée:** ÉTATS-UNIS D'AMÉRIQUE en liaison avec les marchandises (1), (2). **Enregistrée** dans ou pour ÉTATS-UNIS D'AMÉRIQUE le 17 septembre 1985 sous le No. 1,360,747 en liaison avec les marchandises (1); ÉTATS-UNIS D'AMÉRIQUE le 23 juin 1987 sous le No. 1,443,857 en liaison avec les marchandises (2). **Emploi** projeté au CANADA en liaison avec les marchandises (3).

1,133,526. 2002/03/13. ANHEUSER-BUSCH, INCORPORATED, One Busch Place, St. Louis, Missouri 63118, UNITED STATES OF AMERICA **Representative for Service/Représentant pour Signification:** BERESKIN & PARR, BOX 401, 40 KING STREET WEST, TORONTO, ONTARIO, M5H3Y2



WARES: Beer, clothing, namely t-shirts and jackets. **Proposed** Use in CANADA on wares.

MARCHANDISES: Bière, vêtements, notamment tee-shirts et vestes. **Emploi** projeté au CANADA en liaison avec les marchandises.

1,133,804. 2002/03/15. CAMCO CUTTING TOOLS LTD., 124 Adams Road, Suite 101, Kelowna, BRITISH COLUMBIA, V1X7R2 **Representative for Service/Représentant pour Signification:** ANTONY C. EDWARDS, (PETRAROIA LANGFORD EDWARDS & RUSH), 1708 DOLPHIN AVENUE, SUITE 800, KELOWNA, BRITISH COLUMBIA, V1Y9S4

TRU-TORC BOND TESTING SYSTEM

The right to the exclusive use of the words BOND TESTING SYSTEM is disclaimed apart from the trade-mark.

WARES: Hand tools, namely, saw tip braze strength testing systems comprised of torque wrenches, clamps and sockets, and carrying cases, and parts therefor. **Proposed** Use in CANADA on wares.

Le droit à l'usage exclusif des mots BOND TESTING SYSTEM en dehors de la marque de commerce n'est pas accordé.

MARCHANDISES: Outils à main, notamment systèmes d'essais de la force de brasure de pointes de scie composés de clés dynamométriques, brides de serrage, douilles, mallettes et pièces connexes. **Emploi** projeté au CANADA en liaison avec les marchandises.

1,133,925. 2002/03/12. JTH Tax, Inc., 4575 Bonney Road, Suite 1040, Virginia Beach, Virginia 23462, UNITED STATES OF AMERICA **Representative for Service/Représentant pour Signification:** ERIC J. SWETSKY, 25 SYLVAN VALLEYWAY, TORONTO, ONTARIO, M5M4M4



The right to the exclusive use of the words 24 HOUR TAX REFUND is disclaimed apart from the trade-mark.

SERVICES: Retail tax return preparation services and tax discounting services, the foregoing being provided either by itself and/or through one or more franchised licensees. **Used** in CANADA since at least as early as January 2000 on services.

Le droit à l'usage exclusif des mots 24 HOUR TAX REFUND en dehors de la marque de commerce n'est pas accordé.

SERVICES: Services de préparation de remboursement de taxe et d'escompte du remboursement de taxe, ces services susmentionnés étant fournis seuls et/ou par un ou plusieurs concessionnaires franchisés. **Employée** au CANADA depuis au moins aussi tôt que janvier 2000 en liaison avec les services.

1,134,054. 2002/03/12. Karma Coaching Cards Inc., 881 Helmcken Street, Vancouver, BRITISH COLUMBIA, V6Z1B1 **Representative for Service/Représentant pour Signification:** FASKEN MARTINEAU DUMOULIN LLP, 2100-1075 WEST GEORGIA STREET, VANCOUVER, BRITISH COLUMBIA, V6E3G2

KARMA COACHING CARDS

The right to the exclusive use of the words COACHING CARDS is disclaimed apart from the trade-mark.

WARES: Motivational and task-based coaching cards in the field of personal goals, personal productivity and personal performance; daily journals. **SERVICES:** Operation of a web-based retail business selling motivational and task-based coaching cards in the field of personal goals, personal productivity and personal performance and daily journals. **Proposed** Use in CANADA on wares and on services.

Le droit à l'usage exclusif des mots COACHING CARDS en dehors de la marque de commerce n'est pas accordé.

MARCHANDISES: Cartes de motivation et cartes de guidage basées sur des tâches dans le domaine des objectifs personnels, de la productivité personnelle et du rendement personnel; journaux personnels quotidiens. **SERVICES:** Exploitation d'une entreprise basée sur le Web spécialisée dans la vente de cartes de motivation et cartes de guidage basées sur des tâches dans le domaine des objectifs personnels, de la productivité personnelle et du rendement personnel et des journaux personnels quotidiens. **Emploi** projeté au CANADA en liaison avec les marchandises et en liaison avec les services.

1,134,454. 2002/03/15. Corus Bausysteme GmbH, August-Horch-Strasse 20, 56070 KOBLENZ, GERMANY **Representative for Service/Représentant pour Signification:** RIDOUT & MAYBEE LLP, ONE QUEEN STREET EAST, SUITE 2400, TORONTO, ONTARIO, M5C3B1



WARES: Common metals and their alloys, namely, building panelling, building shells, building frames, facades, walls and roofs; common metals and their alloys in the form of sheets, plates, foils, profiles, rails, tubes, rods, bars, poles and moulded parts; band aluminium, aluminium in rolls, pressed parts of aluminium; transportable building parts of metal; building parts of metal, namely metal building flashing, metal soffits, metal fascia, metal cladding for construction and building; aluminium products for the building industry, namely, aluminum siding; metal in the form of sheets, plates, panels, profiles, staves, beams or poles, which may be provided with an organic or metal coating, for the panelling of façades, walls and roofs; metal roofing material; profiled metal sheets or profiled metal panels, which may be provided with an organic or metal coating. **SERVICES:** Services in the field of consulting of roofing and wall panelling material for architects, builders and constructors. **Proposed** Use in CANADA on wares and on services.

MARCHANDISES: Métaux communs et leurs alliages, notamment panneautage de constructions, enveloppes de bâtiment, bâtis de construction, façades, murs et toits; métaux communs et leurs alliages sous forme de tôles, de plaques, de profilés, de rails, de tubes, de tiges, de barres, de poteaux et de pièces moulées; aluminium en bandes, aluminium en rouleaux, pièces pressées d'aluminium; pièces de bâtiment transportables en métal; pièces de bâtiment en métal, notamment bandes d'étanchéité métalliques, soffites métalliques, bordures de toit en métal, bardages en métal pour construction et bâtiment; produits en aluminium pour l'industrie du bâtiment, notamment revêtement extérieur en aluminium; métal sous forme de feuilles, de plaques, de panneaux, de profilés, de douves, de poutres ou de poteaux, qui peuvent être recouverts d'un revêtement

organique ou métallique, pour la pose de panneaux sur des façades, des murs et des toits; matériaux de toiture métalliques; feuilles métalliques profilées ou panneaux métalliques profilés qui peuvent être recouverts d'un revêtement organique ou métallique. **SERVICES:** Services dans le domaine de la consultation sur les matériaux de toiture et de panneaux muraux pour les architectes, les constructeurs de bâtiments et les autres constructeurs. **Emploi** projeté au CANADA en liaison avec les marchandises et en liaison avec les services.

1,134,455. 2002/03/15. Corus Bausysteme GmbH, August-Horch-Strasse 20, 56070 KOBLENZ, GERMANY **Representative for Service/Représentant pour Signification:** RIDOUT & MAYBEE LLP, ONE QUEEN STREET EAST, SUITE 2400, TORONTO, ONTARIO, M5C3B1

KALZIP

WARES: Common metals and their alloys, namely, building panelling, building shells, building frames, facades, walls and roofs; common metals and their alloys in the form of sheets, plates, foils, profiles, rails, tubes, rods, bars, poles and moulded parts; band aluminium, aluminium in rolls, pressed parts of aluminium; transportable building parts of metal; building parts of metal, namely metal building flashing, metal soffits, metal fascia, metal cladding for construction and building; aluminium products for the building industry, namely, aluminum siding; metal in the form of sheets, plates, panels, profiles, staves, beams or poles, which may be provided with an organic or metal coating, for the panelling of façades, walls and roofs; metal roofing material; profiled metal sheets or profiled metal panels, which may be provided with an organic or metal coating. **SERVICES:** Services in the field of consulting of roofing and wall panelling material for architects, builders and constructors. **Proposed Use** in CANADA on wares and on services.

MARCHANDISES: Métaux communs et leurs alliages, notamment panneautage de constructions, enveloppes de bâtiment, bâtis de construction, façades, murs et toits; métaux communs et leurs alliages sous forme de tôles, de plaques, de profilés, de rails, de tubes, de tiges, de barres, de poteaux et de pièces moulées; aluminium en bandes, aluminium en rouleaux, pièces pressées d'aluminium; pièces de bâtiment transportables en métal; pièces de bâtiment en métal, notamment bandes d'étanchéité métalliques, soffites métalliques, bordures de toit en métal, bardages en métal pour construction et bâtiment; produits en aluminium pour l'industrie du bâtiment, notamment revêtement extérieur en aluminium; métal sous forme de feuilles, de plaques, de panneaux, de profilés, de douves, de poutres ou de poteaux, qui peuvent être recouverts d'un revêtement organique ou métallique, pour la pose de panneaux sur des façades, des murs et des toits; matériaux de toiture métalliques; feuilles métalliques profilées ou panneaux métalliques profilés qui peuvent être recouverts d'un revêtement organique ou métallique. **SERVICES:** Services dans le domaine de la consultation sur les matériaux de toiture et de panneaux muraux pour les architectes, les constructeurs de bâtiments et les autres constructeurs. **Emploi** projeté au CANADA en liaison avec les marchandises et en liaison avec les services.

1,134,464. 2002/03/15. DISTRIBEC INC., 2545, Sidbec, Trois-Rivières, QUÉBEC, G8Z4M6 **Representative for Service/ Représentant pour Signification:** STEPHANE MARTIN, (CAIN LAMARRE CASGRAIN WELLS), 580, GRANDE ALLEE EST, BUREAU 440, QUEBEC, QUÉBEC, G1R2K2



La requérante réclame l'enregistrement des couleurs suivantes, comme caractéristiques de sa marque de commerce: le noir et le jaune (pantone 124*). Les items suivants de la marque représentée dans le dessin sont noirs: les mots Protection, Stratégie en Protection au Travail DISTRIBEC. Les items suivants sont jaunes (pantone 124*): le mot OPTIMALE. Les items suivants alternent du noir au jaune (pantone 124*): la flèche en forme de V située au dessus du "i" du mot Protection dans le dessin ci-annexé *Pantone est une marque de commerce.

Le droit à l'usage exclusif des mots PROTECTION OPTIMALE et STRATÉGIE EN PROTECTION AU TRAVAIL en dehors de la marque de commerce n'est pas accordé.

SERVICES: Conseils et mise en oeuvre de stratégies en protection au travail, notamment préparation de plans d'action en protection au travail, conseils pour l'achat de ressources et de matériel en protection au travail, conseils pour l'utilisation adéquate des protections au travail. **Employée** au CANADA depuis 06 juin 2001 en liaison avec les services.

The applicant claims the following colours as features of the trade-mark: black and yellow (Pantone 124*). The following items in the mark represented in the drawing are black: the words Protection, Stratégie en Protection au Travail DISTRIBEC. The following items are yellow (Pantone 124*): the word OPTIMALE. The following items alternate from black to yellow (Pantone 124*): the V-shaped arrow above the "i" of the word Protection in the appended drawing *Pantone is a trade-mark.

The right to the exclusive use of the words PROTECTION OPTIMALE and STRATÉGIE EN PROTECTION AU TRAVAIL is disclaimed apart from the trade-mark.

SERVICES: Advice and implementation of occupational protection strategies, namely preparation of occupational protection action plans, advice on the purchase of occupational protection resources and equipment, advice on the proper use of occupational protection. **Used** in CANADA since June 06, 2001 on services.

1,134,610. 2002/03/18. LARCA Sportartikel GmbH, a legal entity, Waiblinger Strasse 60, D-73614 Schorndorf, GERMANY
Representative for Service/Représentant pour Signification:
 RICHES, MCKENZIE & HERBERT LLP, SUITE 1800, 2 BLOOR STREET EAST, TORONTO, ONTARIO, M4W3J5

LARCA
Outdoor's Best

The right to the exclusive use of the words OUTDOOR'S and BEST is disclaimed apart from the trade-mark.

WARES: Rucksacks, sleeping bags, large and small suitcases, animal game bags, athletic bags, sports bags, beach bags, book bags, bags for use as hand luggage, duffel bags, gym bags, hunter's game bags, leather shopping bags, overnight bags, school bags, shoulder bags, textile shopping bags, tote bags, travel bags, garment bags for travel, shoe bags for travel, cosmetic bags, shaving bags, suit bags, neck pouches, leg stashes, hip pouches, money belts, garment bags, camera bags, bicycle bags, packing sacks, waterproof bags, toilet bags, walking sticks; air mattresses; crockery for camping and eating; tents, ropes; articles of clothing, namely pants, jeans, shirts, jackets, blouses, polo-shirts, t-shirts, sweat-shirts, pullovers, dresses, waistcoats, socks, underwear, scarves and belts, skirts, coats, gloves, shorts, tops, leggings, protective ponchos against wind and rain, shoe goods, namely, men's women's and children's boots, shoes, slippers and sandals, head coverings, namely hats, caps, bonnets, protective head coverings against insects, gaiters; self-inflating mats, underlays, namely waterproof ground sheet, foam mats camping mattresses; gymnastic and sports articles, namely mitts and helmets. **Used** in GERMANY on wares. **Registered** in or for GERMANY on September 30, 1998 under No. 398 43 548 on wares.

Le droit à l'usage exclusif des mots OUTDOOR'S et BEST en dehors de la marque de commerce n'est pas accordé.

MARCHANDISES: Sacs à dos, sacs de couchage, valises petites et grandes, gibecières, sacs d'athlétisme, sacs de sport, sacs de plage, sacs pour livres, sacs utilisés comme bagages à main, sacs polochon, sacs de sport, carnassières-gibecières, sacs à provisions en cuir, valises de nuit, sacs d'écolier, sacs à bandoulière, sacs à provisions en textile, fourre-tout, sacs de voyage, sacs à vêtements de voyage, sacs à chaussures pour voyage, sacs à cosmétiques, sacs pour accessoires de rasage, sacs à vêtements, sacs-ceinturon, ceintures à argent, sacs banane, ceintures porte-monnaie, sacs à vêtements, sacs pour appareils-photos, sacoches de bicyclette, sacs grande contenance, sacs imperméables, sacs de toilette, cannes de marche; matelas pneumatiques; vaisselle de camping et pour les repas; tentes, cordes; articles vestimentaires, notamment pantalons, jeans, chemises, vestes, chemisiers, chemises polo, tee-shirts, pulls d'entraînement, pulls, robes, gilets, chaussettes,

sous-vêtements, foulards et ceintures, jupes, manteaux, gants, shorts, hauts, caleçons, ponchos protecteurs contre les intempéries, articles chaussants, notamment bottes, chaussures, pantoufles et sandales pour hommes, femmes et enfants, couvre-chefs, notamment chapeaux, casquettes, bonnets, couvre-chefs protecteurs contre les insectes, guêtres; tapis auto-gonflants, sous-couches, notamment tapis de sol imperméables, tapis de mousse et matelas de camping; articles de gymnastique et de sport, notamment mitaines et casques. **Employée:** ALLEMAGNE en liaison avec les marchandises. **Enregistrée** dans ou pour ALLEMAGNE le 30 septembre 1998 sous le No. 398 43 548 en liaison avec les marchandises.

1,134,611. 2002/03/18. LARCA Sportartikel GmbH, a legal entity, Waiblinger Strasse 60, D-73614 Schorndorf, GERMANY
Representative for Service/Représentant pour Signification:
 RICHES, MCKENZIE & HERBERT LLP, SUITE 1800, 2 BLOOR STREET EAST, TORONTO, ONTARIO, M4W3J5

LARCA

WARES: Rucksacks, sleeping bags, large and small suitcases, animal game bags, athletic bags, sports bags, beach bags, book bags, bags for use as hand luggage, duffel bags, gym bags, hunter's game bags, leather shopping bags, overnight bags, school bags, shoulder bags, textile shopping bags, tote bags, travel bags, garment bags for travel, shoe bags for travel, cosmetic bags, shaving bags, suit bags, neck pouches, leg stashes, hip pouches, money belts, garment bags, camera bags, bicycle bags, packing sacks, waterproof bags, toilet bags, walking sticks; air mattresses; crockery for camping and eating; tents, ropes; articles of clothing, namely pants, jeans, shirts, jackets, blouses, polo-shirts, t-shirts, sweat-shirts, pullovers, dresses, waistcoats, socks, underwear, scarves and belts, skirts, coats, gloves, shorts, tops, leggings, protective ponchos against wind and rain, shoe goods, namely, men's women's and children's boots, shoes, slippers and sandals, head coverings, namely hats, caps, bonnets, protective head coverings against insects, gaiters; self-inflating mats, underlays, namely waterproof ground sheet, foam mats camping mattresses; gymnastic and sports articles, namely mitts and helmets. **Used** in GERMANY on wares. **Registered** in or for GERMANY on September 29, 1998 under No. 398 43 549 on wares.

MARCHANDISES: Sacs à dos, sacs de couchage, valises petites et grandes, gibecières, sacs d'athlétisme, sacs de sport, sacs de plage, sacs pour livres, sacs utilisés comme bagages à main, sacs polochon, sacs de sport, carnassières-gibecières, sacs à provisions en cuir, valises de nuit, sacs d'écolier, sacs à bandoulière, sacs à provisions en textile, fourre-tout, sacs de voyage, sacs à vêtements de voyage, sacs à chaussures pour voyage, sacs à cosmétiques, sacs pour accessoires de rasage, sacs à vêtements, sacs-ceinturon, ceintures à argent, sacs

banane, ceintures porte-monnaie, sacs à vêtements, sacs pour appareils-photos, sacoches de bicyclette, sacs grande contenance, sacs imperméables, sacs de toilette, cannes de marche; matelas pneumatiques; vaisselle de camping et pour les repas; tentes, cordes; articles vestimentaires, nommément pantalons, jeans, chemises, vestes, chemisiers, chemises polo, tee-shirts, pulls d'entraînement, pulls, robes, gilets, chaussettes, sous-vêtements, foulards et ceintures, jupes, manteaux, gants, shorts, hauts, caleçons, ponchos protecteurs contre les intempéries, articles chaussants, nommément bottes, chaussures, pantoufles et sandales pour hommes, femmes et enfants, couvre-chefs, nommément chapeaux, casquettes, bonnets, couvre-chefs protecteurs contre les insectes, guêtres; tapis auto-gonflants, sous-couches, nommément tapis de sol imperméables, tapis de mousse et matelas de camping; articles de gymnastique et de sport, nommément mitaines et casques.
Employée: ALLEMAGNE en liaison avec les marchandises.
Enregistrée dans ou pour ALLEMAGNE le 29 septembre 1998 sous le No. 398 43 549 en liaison avec les marchandises.

1,134,751. 2002/03/19. CREDIT SUISSE GROUP, Paradeplatz 8, 8001 Zürich, SWITZERLAND **Representative for Service/ Représentant pour Signification:** OGILVY RENAULT, SUITE 1100, 1981 MCGILL COLLEGE AVENUE, MONTREAL, QUEBEC, H3A3C1

CREDIT
SUISSE | GROUP

The words CREDIT, GROUP and the vertical line are blue and the word SUISSE is red. Colour is claimed as a feature of the trade-mark.

The right to the exclusive use of the words CREDIT, SUISSE and GROUP is disclaimed apart from the trade-mark.

SERVICES: Insurance services, financial services, namely acceptance of money in all usual banking terms including deposits; discount, bills of exchange, foreign exchange, collection, transfer, loan and current account business, credit being granted with or without security (including lending on mortgage); the purchase and sale of securities, bullion and goods for own account and for accounting third parties; the acceptance for safe custody of securities and valuables and the letting of safes for safe-deposit; the administration of estates, executorships and the liquidation of inheritances; the underwriting and negotiation of loans and the transaction of other financial business for governments and other public bodies; the underwriting and negotiation of share and bond issues for corporations; the promotion of corporations and participation therein the management of banks and finance corporations; banking business of all kinds. **Used** in CANADA since at least as early as January 01, 1997 on services.

Les mots CREDIT et GROUP de la ligne verticale sont bleus et le mot SUISSE est rouge. La couleur est revendiquée comme une caractéristique de la marque de commerce.

Le droit à l'usage exclusif des mots CREDIT, SUISSE et GROUP en dehors de la marque de commerce n'est pas accordé.

SERVICES: Services d'assurances, services financiers, nommément acceptation d'argent selon toutes les modalités bancaires habituelles, y compris dépôts; escompte, lettres de change, change, collecte, transfert, prêt et opérations de comptes courants, crédit octroyé avec ou sans sécurité (y compris prêts hypothécaires); achat et vente de valeurs mobilières, réserve métallique et marchandises pour compte en propre et pour comptabilité de tiers; acceptation pour dépôt en garde de valeurs et d'objets de valeur, et location de coffres-forts pour dépôt en coffre-fort; administration de successions, charges d'exécuteur testamentaire et liquidation de successions; souscription et négociation de prêts, et transaction d'autres affaires financières pour pouvoirs publics et autres organismes publics; souscription et négociation d'émissions d'actions et d'obligations pour sociétés; promotion de sociétés et leur participation dans la gestion de banques et de sociétés de financement; opérations bancaires de toutes sortes. **Employée** au CANADA depuis au moins aussi tôt que le 01 janvier 1997 en liaison avec les services.

1,134,846. 2002/03/20. WATTS REGULATOR CO. (a Massachusetts corporation), 815 Chestnut Street, North Andover, Massachusetts, UNITED STATES OF AMERICA **Representative for Service/Représentant pour Signification:** SMART & BIGGAR, SUITE 900, 55 METCALFE STREET, P.O. BOX 2999, STATION D, OTTAWA, ONTARIO, K1P5Y6

LifeBrite

WARES: Plumbing supplies, namely sink components, namely dispensers for soap and lotion, sink strainers; bath components, namely drains and trimming; and garbage disposal rims and stoppers, all coated with tarnish and rust resistant brass using physical vapour deposition, known as PVD. **Priority** Filing Date: September 20, 2001, Country: UNITED STATES OF AMERICA, Application No: 76/315,029 in association with the same kind of wares. **Used** in UNITED STATES OF AMERICA on wares. **Registered** in or for UNITED STATES OF AMERICA on August 19, 2003 under No. 2,751,910 on wares.

MARCHANDISES: Articles de plomberie, nommément composants d'évier, nommément distributrices pour savon et lotion, filtres d'évier; composants de baignoire, nommément égouts et garniture; et bordures et bouchons d'élimination des déchets, tous enduits de laiton anti-ternissant et antirouille au moyen de dépôt physique en phase vapeur, connu sous le nom de PVD. **Date** de priorité de production: 20 septembre 2001, pays: ÉTATS-UNIS D'AMÉRIQUE, demande no: 76/315,029 en liaison avec le même genre de marchandises. **Employée:** ÉTATS-UNIS D'AMÉRIQUE en liaison avec les marchandises. **Enregistrée** dans ou pour ÉTATS-UNIS D'AMÉRIQUE le 19 août 2003 sous le No. 2,751,910 en liaison avec les marchandises.

1,135,280. 2002/04/02. Skeldon Bike Co. Ltd., 946 8th Line, Bridgenorth, ONTARIO, K0L1H0

THE GRANNY BIKE

The right to the exclusive use of the word BIKE is disclaimed apart from the trade-mark.

WARES: Bicycle accessories namely, carriers, umbrella holders, drink holders, tow bars. **SERVICES:** Retail sale of bicycles, bikes, tricycles, unicycles, tandems, and bicycle related wearing apparel. **Used** in CANADA since April 08, 2001 on wares and on services.

Le droit à l'usage exclusif du mot BIKE en dehors de la marque de commerce n'est pas accordé.

MARCHANDISES: Accessoires de bicyclettes, notamment porte-bicyclettes, porte-parapluies, porte-gobelets, barres de remorquage. **SERVICES:** Vente au détail de bicyclettes, de motocyclettes, de tandems et de vêtements pour cyclistes. **Employée** au CANADA depuis 08 avril 2001 en liaison avec les marchandises et en liaison avec les services.

1,135,320. 2002/03/25. J.M. SCHNEIDER INC., 321 Courtland Avenue East, Kitchener, ONTARIO, N2G3X8 **Representative for Service/Représentant pour Signification:** MILLER THOMSON LLP, MARKET SQUARE OFFICE TOWER, 700, 22 FREDERICK STREET, P.O. BOX 578, KITCHENER, ONTARIO, N2G4A2

FUN KITS

The right to the exclusive use of the word KITS is disclaimed apart from the trade-mark.

WARES: Prepared single serving food product kits containing either cookies, crackers, granola bars, icing, candy, chocolate, sparkles, pudding, cheese, brownies, cake, pastry or doughnuts or any combination therefor. **Proposed** Use in CANADA on wares.

Le droit à l'usage exclusif du mot KITS en dehors de la marque de commerce n'est pas accordé.

MARCHANDISES: Trousses repas individuelles contenant des biscuits, des craquelins, des barres granola, du glaçage, des bonbons, du chocolat, des perles, des crèmes-desserts, du fromage, des carrés au chocolat, du gâteau, des pâtisseries ou des beignes ou toute combinaison de ces produits. **Emploi** projeté au CANADA en liaison avec les marchandises.

1,135,552. 2002/03/22. GENERAL MOTORS CORPORATION, 300 Renaissance Centre, P.O. Box 300, Detroit, Michigan 48265-3000, UNITED STATES OF AMERICA **Representative for Service/Représentant pour Signification:** GOWLING LAFLEUR HENDERSON LLP, SUITE 2600, 160 ELGIN STREET, P.O. BOX 466, STATION D, OTTAWA, ONTARIO, K1P1C3

SMART CONSIST

WARES: Duty cycle controller, namely, an electronic and software-based system which enables user to independently control the power settings of all locomotives in a multi locomotive train formation. **Proposed** Use in CANADA on wares.

MARCHANDISES: Contrôleur de cycle d'utilisation, nommément un système électronique à base de logiciel qui permet à l'utilisateur de commander indépendamment les réglages de puissance de l'ensemble des locomotives d'un train à locomotives multiples. **Emploi** projeté au CANADA en liaison avec les marchandises.

1,136,443. 2002/04/05. Broadcast Executives Society, 160 Bloor Street East, Suite 1005, Toronto, ONTARIO, M4W1B9 **Representative for Service/Représentant pour Signification:** WEIRFOULDS LLP, SUITE 1600, EXCHANGE TOWER, P.O. BOX 480, 130 KING STREET WEST, TORONTO, ONTARIO, M5X1J5

THE BESSIES

SERVICES: Competitions for the best television commercials; presentations of awards for the best television commercials; presentations of awards for achievement in the field of television commercials. **Used** in CANADA since 1966 on services.

SERVICES: Concours des meilleures annonces publicitaires télévisées; remises de récompenses pour les meilleures annonces télévisées; remises de récompenses pour les réalisations marquantes dans le domaine des annonces télévisées. **Employée** au CANADA depuis 1966 en liaison avec les services.

1,136,693. 2002/04/08. CANWEL DISTRIBUTION LTD., 1400 - 625 Howe Street, Vancouver, BRITISH COLUMBIA, V6C2T6 **Representative for Service/Représentant pour Signification:** GOWLING LAFLEUR HENDERSON LLP, 2300 - 1055 DUNSMUIR STREET, P.O. BOX 49122, BENTALL IV, VANCOUVER, BRITISH COLUMBIA, V7X1J1

PROMENADE

WARES: Treated lumber for use in decking, railings and fencing. **Proposed** Use in CANADA on wares.

MARCHANDISES: Bois d'oeuvre traité pour les toitures, les clôtures et les barrières. **Emploi** projeté au CANADA en liaison avec les marchandises.

1,137,100. 2002/04/10. KEYSTONE PIG ADVANCEMENT INC., Box 278 - 101 2nd Street, Oakville, MANITOBA, R0H0Y0
Representative for Service/Représentant pour Signification:
 DEVAN R. TOWERS, (TAYLOR MCCAFFREY), 9TH FLOOR,
 400 ST. MARY AVENUE, WINNIPEG, MANITOBA, R3C4K5



The right to the exclusive use of the representation of a PIG is disclaimed apart from the trade-mark.

WARES: Live animals namely pigs, pig genetic materials, namely breeding stock, nucleus sire and dam lines, pig semen, pig ova and pig embryo. **SERVICES:** Animal husbandry services, pig breeding, research and development concerning livestock namely pigs, pig breeding, pig processing and consultation for third parties respecting pig breeding, pig production and pig processing namely preparing and filling multiplication contracts for breeding programs by selling purebreds to multipliers, buying back the crossbreds and reselling crossbreds to commercial farms, management services (nucleus barns for livestock, namely pigs), genealogy research and management for livestock namely pigs namely the evaluation of purebred pigs, monitoring and management of livestock genealogy namely litter testing and prolificacy testing, and developing genetic improvement plans for livestock namely pigs. **Used** in CANADA since at least as early as September 1997 on wares and on services.

Le droit à l'usage exclusif de la représentation de à PIG en dehors de la marque de commerce n'est pas accordé.

MARCHANDISES: Animaux vivants, nommément porcs, matériel génétique, soit reproducteurs, lignes de produits génétiques et de verrats et de truies, sperme, ovules et embryons. **SERVICES:** Services d'élevage d'animaux, d'élevage de porcs, de recherche et de développement ayant trait au bétail, nommément porcs, d'élevage de porcs, de traitement des porcs et de conseil ayant trait à l'élevage des porcs, à la production porcine et au traitement des porcs, nommément préparation de contrats de multiplication pour programmes d'élevage, nommément vente d'animaux de race aux multiplicateurs, rachat d'animaux de race et revente d'animaux de race aux fermes commerciales, services de gestion (fermes nucleus pour bétail, nommément porcs), recherche généalogique et gestion pour bétail, nommément porcs, nommément évaluation des porcs de race, surveillance et gestion de la généalogie du bétail, nommément analyses sur les portées et essais de prolificité et élaboration de programmes d'amélioration générique du bétail, nommément porcs. **Employée** au CANADA depuis au moins aussi tôt que septembre 1997 en liaison avec les marchandises et en liaison avec les services.

1,137,417. 2002/04/15. BOMBARDIER INC., 800, René-Lévesque Blvd. West, Montreal, QUEBEC, H3B1Y8

BOMBARDIER JETTRAIN

WARES: Railway vehicles, namely locomotive and passenger carriages and mechanical and structural parts therefor, motors and engines for railway vehicles, coupling and transmission components for railway vehicles; magazines, brochures, publications, namely newsletters, handbooks, technical literature and maintenance and training manual for railway vehicles; clothing, namely shirts, sweatshirts, T-shirts, jerseys, sweaters, pullovers, jackets, coats, windbreakers, vests, raincoats, capes, ties, belts, scarves, gloves; footwear namely shoes, boots, sandals, socks, headgear namely hats, caps, rain hats; data processing equipment and computers, namely computer hardware, downloadable computer programs and database management software, modems, radio transmitters and receivers, microprocessors, sensors and display units for the communication of information to allow complete operation and maintenance of railway vehicles. **SERVICES:** Maintenance and repair of railway vehicles; transport services rendered via railway vehicles, namely transportation of persons. **Proposed** Use in CANADA on wares and on services.

MARCHANDISES: Véhicules ferroviaires, nommément locomotives et wagons de passagers et pièces mécaniques et structurales connexes, moteurs pour véhicules ferroviaires, raccords et composants de transmission pour véhicules ferroviaires; magazines, brochures, publications, nommément bulletins, manuels, documents techniques et manuels d'entretien et de formation ayant trait aux véhicules ferroviaires; vêtements, nommément chemises, pulls d'entraînement, tee-shirts, jerseys, chandails, pulls, vestes, manteaux, blousons, gilets, imperméables, capes, cravates, ceintures, foulards, gants; articles chaussants, nommément souliers, bottes, sandales, chaussettes, chapellerie, nommément chapeaux, casquettes, chapeaux de pluie; équipement de traitement de données et ordinateurs, nommément matériel informatique, logiciels téléchargeables et logiciels de gestion de bases de données, modems, émetteurs et récepteurs radio, microprocesseurs, capteurs et afficheurs pour la communication d'information ayant trait à tout ce qui concerne le fonctionnement et l'entretien des véhicules ferroviaires. **SERVICES:** Entretien et réparation de véhicules ferroviaires; services de transport par rail, nommément transport de passagers. **Emploi** projeté au CANADA en liaison avec les marchandises et en liaison avec les services.

1,137,615. 2002/04/16. DISTILLEERDERIJEN ERVEN LUCAS BOLS B.V., P.O. Box 247, 2700 AE Zoetermeer, NETHERLANDS
Representative for Service/Représentant pour Signification:
 FETHERSTONHAUGH & CO., 438 UNIVERSITY AVENUE,
 SUITE 1500, BOX 111, TORONTO, ONTARIO, M5G2K8



The English words appearing on the design are S.&E.&A. METAXA, ESTABLISHED 1888, PANAMA PACIFIC INTER-EXPOSITION GRAND PRIX SAN FRANCISCO 1915, SINCE CLASSIC 1888, METAXA, THE GREEK SPIRIT, ESTD. 1888, PRODUCE OF GREECE, PRODUCED AND BOTTLED BY S.&E.&A. METAXA A.B.E. The wording of the French text is GRAND PRIX DE BERLIN A L'EXPOSITION DE 1895 and FOURNISSEURS DE LA COUR DE S.M.LE ROI DE SERBIE ALEXANDRE 1ER.

The transliteration of the word above METAXA is GNISION and the translation is ORIGINAL as provided by the applicant. The transliteration of the foreign characters above ESTD 1888 and below THE GREEK SPIRIT is GNISION METAXA and the translation is ORIGINAL METAXA as provided by the applicant. The transliteration of the foreign words directly above PRODUCE OF GREECE is ALKOOLUHO POTO and the translation is ALCOHOLIC DRINK as provided by the applicant.

The right to the exclusive use of the words GREEK, PRODUCE OF GREECE and ALKOOLUHO POTO is disclaimed apart from the trade-mark.

WARES: Alcoholic drinks, namely, wines, liqueurs and brandy of Greek origin. **Proposed Use** in CANADA on wares.

Les mots anglais paraissant sur le dessin sont les suivants : S.&E.&A. METAXA, ESTABLISHED 1888, PANAMA PACIFIC INTER-EXPOSITION GRAND PRIX SAN FRANCISCO 1915, SINCE CLASSIC 1888, METAXA, THE GREEK SPIRIT, ESTD. 1888, PRODUCE OF GREECE, PRODUCED AND BOTTLED BY S.&E.&A. METAXA A.B.E. Le texte français est le suivant : GRAND PRIX DE BERLIN A L'EXPOSITION DE 1895 et FOURNISSEURS DE LA COUR DE S.M. LE ROI DE SERBIE ALEXANDRE 1ER.

Selon le requérant, la translittération du mot qui figure au-dessus du mot METAXA est GNISION, ce qui se traduit en langue anglaise par ORIGINAL. Selon le requérant, la translittération des caractères étrangers qui apparaissent au-dessus de ESTD 1888 et sous THE GREEK SPIRIT est GNISION METAXA, ce qui se traduit en langue anglaise par ORIGINAL METAXA. La translittération des mots étrangers qui apparaissent directement au-dessus de PRODUCE OF GREECE est ALKOOLUHO POTO, ce qui se traduit en langue anglaise par ALCOHOLIC DRINK.

Le droit à l'usage exclusif des mots GREEK, PRODUCE OF GREECE et ALKOOLUHO POTO en dehors de la marque de commerce n'est pas accordé.

MARCHANDISES: Boissons alcoolisées, notamment vins, liqueurs et brandy d'origine grecque. **Emploi** projeté au CANADA en liaison avec les marchandises.

1,137,815. 2002/04/17. BERSON HOSIERY MANUFACTURING (1981) INC., 35 Wabash Avenue, Toronto, ONTARIO, M6R1N1
Representative for Service/Représentant pour Signification:
 BERESKIN & PARR, BOX 401, 40 KING STREET WEST,
 TORONTO, ONTARIO, M5H3Y2

CONTO

As per applicant, the word CONTO in English, Italian and German, means "counting" or "accounting."

WARES: Clothing, namely, socks, underwear and activewear. **Proposed Use** in CANADA on wares.

Selon le requérant, le mot CONTO en anglais, en italien et en allemand, a pour signification anglaise "counting" ou "accounting".

MARCHANDISES: Vêtements, notamment chaussettes, sous-vêtements et vêtements d'exercice. **Emploi** projeté au CANADA en liaison avec les marchandises.

1,137,899. 2002/04/18. George Ramsay, 10056-101A Avenue, Edmonton, ALBERTA, T5J0C8 **Representative for Service/Représentant pour Signification:** DOUGLAS J. LORD, BOX 1628, 203A 5 ELIZABETH STREET, OKOTOKS, ALBERTA, T0L1T0



The right to the exclusive use of the word GALLOWAY is disclaimed apart from the trade-mark.

WARES: (1) Beef. (2) Bovine livestock, bull semen and bovine livestock embryos. (3) Printed materials, namely, business cards, stationery, labels, decals, flyers and brochures. (4) Newsletters. **SERVICES:** (1) Providing information about beef, bovine livestock, bull semen and bovine livestock embryos by means of business cards, stationery, labels, decals, flyers, brochures, newsletters, billboards, portable signs, stationary signs, television, radio, newspapers and an Internet website. (2) Interactive electronic communications services, namely the operation of an Internet website for the purpose of providing information in the field of beef, bovine livestock, bull semen and bovine livestock embryos; advertising for others, and email. **Used** in CANADA since January 2002 on wares (1), (2), (3). **Proposed** Use in CANADA on wares (4) and on services.

Le droit à l'usage exclusif du mot GALLOWAY en dehors de la marque de commerce n'est pas accordé.

MARCHANDISES: (1) Boeuf. (2) Bétail bovin, semence de taureau et embryons de bétail bovin. (3) Imprimés, notamment cartes d'affaires, papeterie, étiquettes, décalcomanies, prospectus et brochures. (4) Bulletins. **SERVICES:** (1) Fourniture d'information ayant trait aux embryons de bovins au moyen de cartes d'affaires, de papeterie, d'étiquettes, de décalcomanies, de dépliants, de brochures, de bulletins, de panneaux d'affichage, d'écriteaux portables, d'enseignes de papeterie, de la télévision, de la radio, des journaux et d'un site Web. (2) Services de communications électroniques interactives, notamment exploitation d'un site Web pour fins de mise à disposition d'information dans le domaine du boeuf, des bovins, de la semence de taureau et des embryons de bovins; publicité pour des tiers et courriel. **Employée** au CANADA depuis janvier 2002 en liaison avec les marchandises (1), (2), (3). **Emploi** projeté au CANADA en liaison avec les marchandises (4) et en liaison avec les services.

1,137,900. 2002/04/18. George Ramsay, 10056-101A Avenue, Edmonton, ALBERTA, T5J0C8 **Representative for Service/ Représentant pour Signification:** DOUGLAS J. LORD, BOX 1628, 203A 5 ELIZABETH STREET, OKOTOKS, ALBERTA, T0L1T0

BEEF AT ITS VERY BEST!

The right to the exclusive use of the word BEEF and the phrase VERY BEST is disclaimed apart from the trade-mark.

WARES: (1) Beef. (2) Printed materials, namely, business cards, stationery, labels, decals, flyers and brochures. (3) Newsletters. **SERVICES:** (1) Providing information about beef, by means of business cards, stationery, labels, decals, flyers, brochures, newsletters, billboards, portable signs, stationary signs, television, radio, newspapers and an Internet website. (2) Interactive electronic communications services, namely the operation of an Internet website for the purpose of providing information in the field of beef, advertising for others, and email. **Used** in CANADA since January 2002 on wares (1), (2). **Proposed** Use in CANADA on wares (3) and on services.

Le droit à l'usage exclusif du mot BEEF et la phrase VERY BEST en dehors de la marque de commerce n'est pas accordé.

MARCHANDISES: (1) Boeuf. (2) Imprimés, notamment cartes d'affaires, papeterie, étiquettes, décalcomanies, prospectus et brochures. (3) Bulletins. **SERVICES:** (1) Fourniture d'informations ayant trait au boeuf au moyen de cartes d'affaires, de papeterie, d'étiquettes, de décalcomanies, de dépliants, de brochures, de bulletins, de panneaux d'affichage, d'écriteaux portables, d'enseignes de papeterie, de la télévision, de la radio, des journaux et d'un site Web. (2) Services de communications électroniques interactives, notamment exploitation d'un site Web pour fins de mise à disposition d'information dans le domaine du boeuf, publicité pour des tiers et courriel. **Employée** au CANADA depuis janvier 2002 en liaison avec les marchandises (1), (2). **Emploi** projeté au CANADA en liaison avec les marchandises (3) et en liaison avec les services.

1,137,929. 2002/04/19. The Maritime Life Assurance Company, 7 Maritime Place, P.O. Box 1030, Halifax, NOVA SCOTIA, B3J2X5 **Representative for Service/ Représentant pour Signification:** CASSELS BROCK & BLACKWELL LLP, SCOTIA PLAZA, SUITE 2100, 40 KING STREET WEST, TORONTO, ONTARIO, M5H3C2

HEMOCARE PLUS

The right to the exclusive use of the word HEMOCARE is disclaimed apart from the trade-mark.

SERVICES: Insurance services. **Used** in CANADA since at least as early as June 2001 on services.

Le droit à l'usage exclusif du mot HEMOCARE en dehors de la marque de commerce n'est pas accordé.

SERVICES: Services d'assurances. **Employée** au CANADA depuis au moins aussi tôt que juin 2001 en liaison avec les services.

1,138,563. 2002/04/24. MULTITEL INC., 2905, de Celles, QUÉBEC, G2C1W7

FCCP

MARCHANDISES: Appareils de télésurveillance d'accumulateurs dans les sites de télécommunications, utilisant la mesure du courant de flottaison des bancs d'accumulateurs, notamment unités électroniques servant à calculer les variations de courant de flottaison des bancs d'accumulateurs pour détecter des pannes d'accumulateur. **Employée** au CANADA depuis octobre 1999 en liaison avec les marchandises.

WARES: Apparatus for the remote monitoring of storage batteries in telecommunication sites, using the measurement of the float current of battery banks, namely electronic units for calculating float current variations in battery banks to detect battery failures. **Used** in CANADA since October 1999 on wares.

1,138,632. 2002/04/30. Imperial Sheet Metal Ltd., 40 Industrial Park Street, Richibucto, NEW BRUNSWICK, E4W4A4
Representative for Service/Représentant pour Signification: ANDREWS ROBICHAUD, 292 SOMERSET STREET WEST, 2ND FLOOR, OTTAWA, ONTARIO, K2P0J6

GREENTEK

WARES: Equipment and accessories for indoor air quality, namely, ventilation products, namely, heat recovery ventilators, energy recovery ventilators, air exchangers, air-quality fans, dehumidistats, exhaust and distribution grids, supply vents, space shoulders, ventilation filters; air filters; flexible metal hose, hoods, and parts and fittings for the aforementioned goods; filtration products, namely, hepa and high efficiency by-pass filters and cartridge filters, and parts and fittings for the aforementioned goods; purification products, namely, ultraviolet air purifiers, and parts and fittings for the aforementioned goods; humidification products, namely furnace humidifiers, and parts and fittings for the aforementioned goods. **SERVICES:** Maintenance and customer follow-up visits for pre-installed heat recovery, energy recovery, filtration, purification and humidification systems. **Proposed Use** in CANADA on wares and on services.

MARCHANDISES: Équipement et accessoires pour contrôler la qualité de l'air intérieur, nommément produits de ventilation, nommément ventilateurs-récupérateurs thermiques, ventilateurs-récupérateurs d'énergie, échangeurs d'air, ventilateurs pour améliorer la qualité de l'air, déhumidistats, grilles d'échappement et de distribution, événements d'alimentation, épaulements, filtres de ventilation; filtres à air; tuyau métallique souple, hottes et pièces et accessoires pour les marchandises susmentionnées; produits de filtration, nommément filtres à haute efficacité, filtres à haute efficacité en dérivation et filtres à cartouche, et pièces et accessoires pour les marchandises susmentionnées, produits de purification, nommément purificateurs d'air à ultraviolets, et pièces et accessoires pour les marchandises susmentionnées; produits d'humidification, nommément humidificateurs d'appareils de chauffage, et pièces et accessoires pour les marchandises susmentionnées. **SERVICES:** Maintenance et visites de contrôle après-vente de la clientèle en rapport avec les systèmes pré-installés de récupération de chaleur, de récupération d'énergie, de filtration, de purification et d'humidification. **Emploi** projeté au CANADA en liaison avec les marchandises et en liaison avec les services.

1,138,683. 2002/04/24. GENERAL HYDROGEN CORPORATION, 13120 Vanier Place, Richmond, BRITISH COLUMBIA, V6V2J2 **Representative for Service/Représentant pour Signification:** GOWLING LAFLEUR HENDERSON LLP, 2300 - 1055 DUNSMUIR STREET, P.O. BOX 49122, BENTALL IV, VANCOUVER, BRITISH COLUMBIA, V7X1J1

HYDRICITY

WARES: (1) Industrial chemicals, namely hydrogen gas, liquid hydrogen. (2) Motors and engines, namely hydrogen generators; compressors. (3) Fuel cells; hydrogen refuelling systems, namely comprised of a water electrolysis cell, rectifier, hydrogen storage tanks, pressure valves, pressure regulators, pressure gauge, electrical equipment, and electronics to control the system; gas coupling for providing hydrogen gas for vehicle refuelling. **Proposed Use** in CANADA on wares.

MARCHANDISES: (1) Produits chimiques industriels, nommément hydrogène gazeux, hydrogène liquide. (2) Moteurs, nommément générateurs d'hydrogène; compresseurs. (3) Piles à combustible; systèmes de ravitaillement en hydrogène comprenant cellule d'électrolyse de l'eau, redresseur, réservoirs de stockage d'hydrogène, soupapes de pression, régulateurs de pression, manomètre, équipement électrique et pièces électroniques pour commander le système; raccords pour conduites de gaz utilisées pour le ravitaillement des véhicules. **Emploi** projeté au CANADA en liaison avec les marchandises.

1,138,744. 2002/04/25. DEPUY, INC., 700 Orthopaedic Drive, Warsaw, Indiana, 46581, UNITED STATES OF AMERICA
Representative for Service/Représentant pour Signification: BAKER MCLACHLEN, 112 KENT STREET, SUITE 2001, P.O. BOX 2780, STATION D, OTTAWA, ONTARIO, K1P5W8

PINNACLE

WARES: Medical devices, namely, hip implants. **Used** in CANADA since at least as early as May 2001 on wares. **Priority Filing Date:** April 23, 2002, **Country:** UNITED STATES OF AMERICA, **Application No:** 78/123631 in association with the same kind of wares. **Used** in UNITED STATES OF AMERICA on wares. **Registered** in or for UNITED STATES OF AMERICA on February 04, 2003 under No. 2,683,867 on wares.

MARCHANDISES: Accessoires médicaux, nommément prothèses de hanches. **Employée** au CANADA depuis au moins aussi tôt que mai 2001 en liaison avec les marchandises. **Date** de priorité de production: 23 avril 2002, **pays:** ÉTATS-UNIS D'AMÉRIQUE, **demande no:** 78/123631 en liaison avec le même genre de marchandises. **Employée:** ÉTATS-UNIS D'AMÉRIQUE en liaison avec les marchandises. **Enregistrée** dans ou pour ÉTATS-UNIS D'AMÉRIQUE le 04 février 2003 sous le No. 2,683,867 en liaison avec les marchandises.

1,138,770. 2002/04/25. DISNEY ENTERPRISES, INC. (a Delaware corporation), 500 South Buena Vista Street, Burbank, California, 91521, UNITED STATES OF AMERICA
Representative for Service/Représentant pour Signification: SIM & MCBURNEY, 330 UNIVERSITY AVENUE, 6TH FLOOR, TORONTO, ONTARIO, M5G1R7

HOME ON THE RANGE

The right to the exclusive use of the word HOME is disclaimed apart from the trade-mark.

WARES: (1) Hair shampoo; hair conditioner; hair mousse; hair cream rinse; skin cleansing cream; facial hand, and body cream; facial, hand, and body lotion; facial, hand and body moisturizer; scalp conditioner; bath oil; bath power; body powder; perfume; cologne; aftershave; shaving cream and foam; bar soap; liquid soap; skin soap; mascara; lip stick; lip gloss; eyeliner; blush; rouge; eyeshadow; eyebrow pencils; nail polish; nail hardener; facial scrubs; facial masks; talcum powder; bubble bath; toilet water; dentifrices. (2) Audio and visual recordings in all media, eyeglasses and sunglasses, decorative refrigerator magnets. (3) Jewelry, watches and clocks. (4) Address books; photograph albums; appliqués in the form of decals; appointment books; arts and craft paint kits; autograph books; baby books; paper party bags; ball-point pens; binders; bookends; bookmarks; books; paper gift wrap bows; paper cake decorations; calendars; playing cards; gift cards; greeting cards; cartoons; pen and pencil cases; decorative paper centerpieces; chalk; children's activity books; modeling clay; paper table cloths; coloring books; comic strips; comic books; paper party decorations; diaries; gift wrapping paper; magazines; paper party hats; periodicals; paper napkins; pens; pencils; writing paper, note pads, envelopes, stickers, posters, notebooks, memo pads, erasers, pencil sharpeners, staplers, paper weights, paper coasters, paper mats, non-calibrated ruler, newspapers, photographs, postcards, trading cards. (5) Athletic bags; baby backpacks; backpacks; all-purpose athletic bags; beach bags; book bags; diaper bags; duffel bags; gym bags; tote bags; coin purse; fanny packs; knapsacks; waist packs; shopping bags; wallets; luggage; handbags; purses; umbrellas. (6) Furniture, namely, chairs, tables, beds, footstools, ottomans, trunks, toy chests, high chairs, cribs, bassinets, cradles; jewelry boxes not of precious metals, picture frames, sleeping bags, mirrors, badges. (7) Dinnerware, namely, plates, bowls, cups, saucers, serving platters, mugs, creamer and sugar bowls, butter dishes, salt and pepper shakers, teapots, pitchers, soup plates; glassware, namely, drinking glasses, glass plates, glass bowls, glass pitchers, glass mugs; beverage ware, coasters, removable insulators for drink cans and bottles, lunch kits consisting of lunch boxes and insulated containers, trays, hair combs & hair brushes, toothbrushes, plastic cups, cookie jars, figurines, paper cups and paper plates. (8) Tissues (piece goods), afghans, bath towels, hand towels, face cloths, bed blankets, bed sheets, cloth coasters, baby crib bumpers; baby crib sheets, pillow cases; comforters, curtains, drapes, bed skirts, kitchen towels, table cloths, place mats, cloth table napkins, fabric table runners, quilts, towels, washcloths, handkerchiefs, bed spreads, flags and pennants of textile. (9) Bathing suits; robes; beachwear; belts; cloth bibs; underwear; sweaters; Halloween costumes; dresses; gloves; hats; caps; hosiery; infant wear; jackets; mittens; pajamas; pants; sweat pants; sweat shirts; shirts; shoes; shorts; sleepers; socks; sweaters; T-shirts; tank tops; tights; vests; jerseys; scarves; neckties; robes; night shirts; night gowns; head bands; wrist bands; skirts; coats; leotards; leg warmers; stockings; panty hose; tights; athletic shoes; slippers; boots; sandals; rainwear. (10) Rubber balls; action figures and miniature items sold in connection with action figures, namely, hats, clothing, books, radios, dolls, ropes weapons, musical instruments, jewelry, watches and backpacks; action skill games; bean bag dolls; plush toys; balloons; golf balls; tennis balls; bath toys; Christmas tree ornaments; board games; building blocks; equipment sold as a

unit for playing cards; dolls and doll clothing; doll playsets; children's play cosmetics; crib toys; electric action toys; manipulative games; golf gloves; golf ball markers; jigsaw puzzles; kites; toy mobiles; music box toys; party favors in the nature of small toys; inflatable pool toys; multiple activity toys; wind-up toys; target games; disc-type toss toys; bows and arrows; toy vehicles; toy cars; toy trucks; toy bucket and shovel sets; roller skates; toy model kits; toy rockets; toy guns; toy holsters; musical toys; toy badminton sets; bubble making wands and solution sets; toy figurines; toy banks; puppets; skateboards; toy scooters; face masks; hand-held unit for playing electronic games. (11) Fruit preserves, fruit-based snack food, jams, jellies, potato chips, nuts. (12) Bread, breakfast rolls, sweet rolls, Danish pastries, doughnuts, candy cake decorations, candied fruit snacks, candy, chocolate, cones for ice cream, frozen confections, cookies, ice cream, pastries, popped popcorn; pretzels, frozen yogurt, breakfast cereals, cereal bars, muffins, muffin bars, waffles, pancakes, crackers and biscuits; corn chips, puddings, popcorn and chewing gum. **SERVICES:** Live stage shows; presentation of live performances; theater productions; amusement park and theme park services; educational and entertainment services rendered in or relating to theme parks, namely, interactive games, children's entertainment and amusement centers, light shows, magic shows, and fireworks shows, all presented within a theme park; production, presentation, distribution and rental of television and radio programs; production, presentation, distribution and rental of motion picture films; production, presentation, distribution and rental of sound and video recordings; entertainment information; production of entertainment shows and interactive programs for distribution via television, cable, satellite, audio and video media, cartridges, laser discs, computer discs and electronic means; production and provision of general interest news, sports, weather, games and music via the Internet; provision of information via the Internet regarding crafts, cooking, vacations, motion pictures, theater productions, books, magazines, parties, television and radio programs, gifts, travel, on-line games, parenting, theme parks, contests, collectibles and health. **Proposed Use in CANADA on wares and on services.**

Le droit à l'usage exclusif du mot HOME en dehors de la marque de commerce n'est pas accordé.

MARCHANDISES: (1) Shampoing; revitalisant capillaire; mousses capillaires; crème à rincer les cheveux; crème nettoyante pour la peau; crème pour le visage, les mains et le corps; lotion pour le visage, les mains et le corps; hydratant pour le visage, les mains et le corps; conditionneur de cuir chevelu; huile pour le bain; poudre de bain; poudre pour le corps; parfums; eau de Cologne; lotions après-rasage; crème à raser et mousse; savon en barres; savon liquide; savon pour la peau; fard à cils; crayons à lèvres; brillant à lèvres; eye-liner; fard à joues; rouge à joues; ombres à paupières; crayons à sourcils; vernis à ongles; durcisseurs d'ongles; exfoliants pour le visage; masques de beauté; poudre de talc; bain moussant; eau de toilette; dentifrices. (2) Enregistrements sonores et visuels dans tous les médias, lunettes et lunettes de soleil, aimants décoratifs pour réfrigérateur. (3) Bijoux, montres et horloges. (4) Carnets d'adresses; albums à photos; appliqués sous forme de décalcomanies; carnets de rendez-vous; nécessaires de peinture et d'artisanat; carnets d'autographes; livres pour bébés; sacs surprise en papier; stylos

à bille; relieurs à feuilles mobiles; serre-livres; signets; livres; noeud en papier pour emballages cadeaux; décorations en papier pour gâteaux; calendriers; cartes à jouer; cartes pour cadeaux; cartes de souhaits; dessins animés; étuis à stylos et crayons; centres de table décoratifs en papier; craie; livres d'activités pour enfants; glaise à modeler; nappes en papier; livres à colorier; bandes dessinées; illustrés; décorations en papier pour fêtes; agendas; papier à emballer les cadeaux; magazines; chapeaux de fête en papier; périodiques; serviettes de table en papier; stylos; crayons; papier à écrire, blocs-notes, enveloppes, autocollants, affiches, cahiers, blocs-notes, gommes à effacer, taille-crayons, agrafeuses, presse-papiers, dessous de verre en papier, napperons en papier, règle non étalonnée, journaux, photographies, cartes postales, cartes à échanger. (5) Sacs d'athlétisme; sacs à dos pour bébés; sacs à dos; sacs d'athlétisme tout usage; sacs de plage; sacs pour livres; sacs à couches; sacs polochon; sacs de sport; fourre-tout; porte-monnaie; sacs banane; havresacs; sacoches de ceinture; sacs à provisions; portefeuilles; bagages; sacs à main; bourses; parapluies. (6) Meubles, nommément chaises, tables, lits, tabourets, poufs, malles, coffres à jouets, chaises hautes, berceaux, lits de bébé, lits d'enfants; boîtes à bijoux non faites de métaux précieux, cadres, sacs de couchage, miroirs et insignes. (7) Articles de table, nommément assiettes, bols, tasses, soucoupes, plateaux de service, grosses tasses, crémiers et sucriers, beurriers, salières et poivrières, théières, pichets, assiettes à soupe; verrerie, nommément verres, assiettes en verre, bols de verre, pichets en verre, chopes en verre; articles pour boissons, sous-verres, isolateurs amovibles pour canettes et bouteilles, trousse-repas comprenant boîtes-repas et contenant isothermes, plateaux, peignes et brosses à cheveux, brosses à dents, tasses en plastique, pots à biscuits, figurines, gobelets en papier et assiettes en papier. (8) Papier-mouchoir (tissu à la pièce), afghans, serviettes de bain, essuie-mains, débarbouillettes, couvertures de lit, draps de lit, sous-verres en tissu, bandes protectrices pour lits d'enfant; draps pour berceaux, taies d'oreiller; édredons, rideaux, tentures, juponages de lit, serviettes de cuisine, nappes, napperons, serviettes de table en tissu, chemins de table en tissu, courtpointes, serviettes, débarbouillettes, mouchoirs, couvre-lits, drapeaux et fanions en matière textile. (9) Maillots de bain; peignoirs; vêtements de plage; ceintures; bavoirs en tissu; sous-vêtements; chandails; costumes d'Halloween; robes; gants; chapeaux; casquettes; bonneterie; vêtements pour bébés; vestes; mitaines; pyjamas; pantalons; pantalons de survêtement; pulls d'entraînement; chemises; chaussures; shorts; dormeuses; chaussettes; chandails; tee-shirts; débardeurs; collants; gilets; jerseys; foulards; cravates; peignoirs; chemises de nuit; robes de nuit; bandeaux; serre-poignets; jupes; manteaux; léotards; bas de réchauffement; mi-chaussettes; bas-culottes; collants; chaussures d'athlétisme; pantoufles; bottes; sandales; vêtements imperméables. (10) Balles de caoutchouc; figurines d'action et articles miniatures vendus en rapport avec les figurines d'action, nommément chapeaux, vêtements, livres, appareils-radio, poupées, cordes, armes, instruments de musique, bijoux, montres et sacs à dos; jeux d'adresse; poupées de fèves; jouets en peluche; ballons; balles de golf; balles de tennis; jouets pour le bain; ornements d'arbre de Noël; jeux de table; blocs de construction; équipement vendu comme un tout pour jouer aux cartes; poupées et vêtements de poupée; ensembles de jeu de

poupée; cosmétiques jouets; jouets de lit d'enfant; jouets d'action électriques; jeux de manipulation; gants de golf; marqueurs de balles de golf; casse-tête; cerfs-volants; mobiles pour enfants; jouets avec boîte à musique; cotillons sous forme de petits jouets; jouets gonflables pour la piscine; jouets multi-activités; jouets mécaniques; jeux de cible; jeux du type lancer de disque; arcs et flèches; véhicules-jouets; autos miniatures; camions jouets; ensembles-jouets avec sceau et pelle; patins à roulettes; maquettes à assembler; fusées jouets; armes-jouets; étuis à pistolets jouets; jouets musicaux; jeux de badminton jouets; tubes et liquides pour faire des bulles; figurines jouets; tirelires; marionnettes; planches à roulettes; scooters-jouets; masques faciaux; appareil à main pour jeux électroniques. (11) Conserves de fruits, collations à base de fruits, confitures, gelées, croustilles, noix. (12) Pain, petits pains, brioches, pâtisseries danoises, beignes, décorations en bonbons pour gâteaux, grignotises aux fruits confits, bonbons, chocolat, cornets de crème glacée, friandises surgelées, biscuits, crème glacée, pâtisseries, maïs éclaté; bretzels, yogourt glacé, céréales de petit déjeuner, barres aux céréales, muffins, barres muffins, gaufres, crêpes, craquelins et biscuits à levure chimique; croustilles de maïs, crèmes-desserts, maïs éclaté et gomme à mâcher. **SERVICES:** Spectacles en direct, présentation de représentations en direct; productions de théâtre; services de parcs d'attractions et de parcs thématiques; services pédagogiques et de divertissement offerts dans des parcs thématiques ou y ayant trait, nommément jeux interactifs, divertissement pour enfants et salles de jeux électroniques, spectacles de lumières, spectacles de magie, et spectacles de feux d'artifice, tous les services susmentionnés étant présentés dans un parc thématique; production, présentation, distribution et location d'émissions télévisées et radiophoniques; production, présentation, distribution et location de films cinématographiques; production, présentation, distribution et location d'enregistrements sonores et vidéo; offre de renseignements sur le divertissement; production de spectacles de divertissement et programmes interactifs pour distribution au moyen de la télévision, du câble, de satellites, de support audio et vidéo, de cartouches, de disques laser, de disquettes d'ordinateur et de moyens électroniques; production et fourniture de nouvelles d'intérêt général, de sports, de météo, de jeu et de musique au moyen de l'Internet; fourniture de renseignements au moyen de l'Internet concernant l'artisanat, la cuisine, les vacances, les films cinématographiques, les représentations théâtrales, les livres, les magazines, les réceptions, les émissions radiophoniques et télévisées, les cadeaux, les voyages, les jeux en ligne, l'art d'être parent, les parcs d'amusement, les concours, les objets de collection et la santé. **Emploi** projeté au CANADA en liaison avec les marchandises et en liaison avec les services.

1,138,977. 2002/04/29. KAPSCH AKTIENGESELLSCHAFT, Wagenseilgasse 1, A-1121 Wien (AT), AUSTRIA **Representative for Service/Représentant pour Signification:** FETHERSTONHAUGH & CO., SUITE 900, 55 METCALFE STREET, P.O. BOX 2999, STATION D, OTTAWA, ONTARIO, K1P5Y6

KAPSCH

WARES: Scientific, nautical, surveying, photographic, cinematographic, optical, weighing, measuring, signalling, checking, monitoring, life-saving, teaching and educational apparatus and instruments, namely Anti-intrusion alarms, Photovoltaic solar modules, Automated security gates, Automated teller machines, Automatic valves, Backlit signs, Computer chips, Computer buffers, Encoders, Integrated circuits, Laser pointers, Laser speed detectors, Lasers for measuring purposes, Lasers not for medical use, Light emitting diode displays, Light emitting diodes, Liquid crystal displays, Computer memory cards, Computer microchips, Ohmmeters, Optical character recognition apparatus, Printed circuit boards, Printed circuits, Radar, Radar detectors, Rechargeable electric batteries, Semiconductor chips, Semiconductor devices, Semiconductors, Signal processors, Silicon chips, Silicon wafers, System boards (mother cards) and processors, Ticket canceling machines; apparatus and instruments for conducting, switching, transforming, accumulating, regulating or controlling electricity, namely Acoustic conduits, Ammeters, Amplifiers, Anodes, Attenuators, Batteries, Batteries for vehicles, Battery cables, Battery chargers, Cable connectors, Cable jump leads, Cable modems, Capacitors, Capacitors, Circuit boards, Circuit breakers, Coaxial cables, Commutators, Computer cables, Condensers, Conductive fibers, namely fibers for conducting electrical charges and static electrical charges, Converters, Converters for electric plugs, Current rectifiers, Electric accumulators, Electric coils, Electric converters, Electric cords, Electric distribution consoles, Electric fuse boxes, Electric gate operators, Electric igniters used in connection with ballasts to start discharge lamps, Electric junction boxes, Electric light dimmers, Electric light switches, Electric locks, Electric luminaries, Electric luminescent display panels, Electric or electronic sensors for measuring electric signals, Electric outlet covers, Electric plugs, Electric powered soldering irons, Electric signs, Electric sockets, Electric switch plates, Electric switches, Electric valve actuators, Electric wires, Electrical cables, Electrical circuit boards, Electrical conductors, Electrical connectors, Electrical controllers, Electrical distribution boxes, Electrical ducts, Electrical fuses, Electrical inductors, Electrical outlet plates, Electrical power extension cords, Electrical resistance heating wires and electrical controllers therefor, Electrical shielding spacers for cables and cable assemblies, Electrical transformers, Electrical wires, Electricity conduits, Electronic controls for motors, Electronic locks, Electronic motion sensitive switches, Electronic motor switches for switching off motors, Electronic notice boards, Ethernet cables, Fiber optic cables, Fiber optic light and image conduits, Insulated electrical connectors, Inverters, Jumper cables, Modem cables, modular telephone outlets, Multiplexers and demultiplexers, Power line conditioners, Electrical power supplies, Power wires, Rectifiers, Static voltage regulators, Step down transformers, Step up transformers, Switch boxes, Voltage regulators for electric power, Voltage surge protectors, Voltage surge suppressors, Welding electrodes, Welding torches, Timing dials, Timing sensors, Transistors, Voltmeters; apparatus and instruments for recording, transmission of reproduction of sound or images, namely Acoustic membranes, Amplifiers, Audio cassette decks for automobiles, Audio cassette recorders, Audio mixers, Audio speaker enclosures, Audio speakers, Audio tape recorders, Cabinets for loudspeakers, Camcorders, Cathode ray tubes, Compact disc players, Dictating machines, Digital audio

tape players, Digital audio tape recorders, Digital cameras, Digital video disc drives, Digital video recorders, Dispatch radios, Electric audio playback units with lights and speakers, Facsimile machines, Headphones, Loudspeakers cabinets, Loudspeakers, Magnetic tape drives, Microphones, Personal stereos, Phonograph record players, Photocopying machines, Photographic cameras, Photographic projectors, MP3 players, Pre-amplifiers, Racks for amplifiers, Racks for loudspeakers, Sound cards, Stereo amplifiers, Stereo receivers, Stereo tuners, Sub-woofers, Tweeters, VCD machines, Video cameras, Video cassette recorders, Video monitors, Video screens, Video tape recorders, Woofers, Motion picture and still cameras, Sound level meters; telecommunication apparatus, instruments and equipment for telephone networks, wireless networks, mobile phone networks and computer networks, namely Antennas, Dish antennas, Dish antennas, Automatic telephone dialers, Cellular telephones, Communication hubs, Communications servers, Global computer networks, Computer fax modem cards, Cordless telephones, Digital cellular phones, Digital phones, Global positioning system (GPS) consisting of computers, computer transmitters, receivers, and network interface devices, Local area networks, Mobile data receivers, Mobile telephones, Modems, Mounting racks for telecommunications hardware, Portable telephones, Radio pagers, Radio telephones, Radio-frequency controlled locks, Radios, Radios for vehicles, Radios incorporating clocks, Telephone receivers, Audio receivers, Video receivers, Satellite telephones, Speakerphones, Telecommunication switches, PBXs (private branch exchanges), Telegraphs, Telephone answering machines, Telephone apparatus, namely intercoms, Telephone equipment, namely caller identification boxes, Telephones, Teleprinters, Teleprompters, Teletypewriters, Television antennas, Television sets, Transceivers, Telephon transmitters, Radio transmitters, Transmultiplexers, Transponders, Two-way radios, Videophones, Walkie-talkies, Wide area networks, Wireless telephones, blank magnetic and optical recording and storing media, namely Audio cassettes, Audio tapes, Audio discs, CDs, CD-ROMs, CD-RWs, Computer disc Diskettes, Computer hard discs, Computer magnetic tapes, Computer magnetic data carriers, Electronic chip cards, Smart cards, Integrated circuit cards, Magnetically encoded credit cards, Magnetically encoded debit cards, Video cassettes, Video tapes, Video discs, DVDs, DVD-RAMs, Cinematographic film; Pre-recorded or encoded magnetic and optical recording and storing media, namely Audio cassettes, Audio tapes, Audio discs, CDs, CD-ROMs, CD-RWs, Computer discs, Diskettes, Computer hard discs, Computer magnetic tapes, Computer magnetic data carriers, Electronic chip cards, Smart cards, Integrated circuit cards, Magnetically encoded credit cards, Magnetically encoded debit cards, Video cassettes, Video tapes, Video discs, DVDs, DVD-RAMs, Cinematographic film; all aforementioned featuring computer software for telecommunications, instructional materials concerning telecommunications, and entertaining audio and video recordings in the field of customer relationship programs; Phonographs, Musical sound recordings, Musical video recordings, Pre-paid telephone calling cards, automatic vending machines and mechanisms for coin-operated apparatus; cash registers, calculators, data processing equipment and computers; Car navigation computers, Coin changers, Computer hardware, Computer interface boards, Computer joysticks, Computer

keyboards, Computer memories, Computer monitor frames, Computer monitors, Computer touchpads, Computer digitizer tablets, Computer light pens, Computer mouse, Computer trackballs, Computer network hubs, switches and routers, Computer peripherals, Computer printers, Computer terminals, Computer whiteboards, Computers and instructional manuals sold as a unit, Data processors, Desktop computers, Dot matrix printers, Electronic personal organizer, Graphics cards, Handheld personal computers, Hard discs for computers, Hard drives for computers, Laptop computers, Laser printers, Magnetic coded card readers, Microcomputers, Micro-processors, Minicomputers, Notebook computers, PCMCIA cards, Personal digital assistant computers, CD-ROM drives CD-ROM writers, CD Drives for computers, Computer disc drives, Magnetic encoded card readers, Backup drives for computers, Bar code readers, Laser scanners for industrial inspection; communications software for connecting computer network users and for connecting global computer networks; computer software for the use in the operation, control and maintenance of wirebound and wireless telephone networks and network nodes (public and private branch exchanges) and telecommunication apparatus and equipment used therein; Computer software for use in database management, for use as a spreadsheet, for word processing, Computer software development tools, Computer software for accessing information directories that may be downloaded from the global computer network, Computer software for application and database integration, Computer software to automate data warehousing, Computer software to control and improve computer and audio equipment sound quality, Computer software to enhance the audio-visual capabilities of multimedia applications, namely for the integration of text, audio, graphics, still images and moving pictures, Computer telephony software, Computer utility programs, Data compression software, Database management software for telecommunications, Desktop publishing software, Educational software featuring instructions in telecommunications and engineering, Electronic database in the field of telecommunications recorded on computer media, Facilities management software, namely software to control building environmental, Factory automation software, namely software to integrate manufacturing machine operations, track problems and generate production reports, Graphical user interface software, Industrial process control software, Interactive multimedia computer game program, Web site development software, Computer graphics software, Communications software for connecting computer network users, Computer communications software to allow customers to access bank account information and transact bank business, Computer e-commerce software to allow users to perform electronic business transactions via a global computer network, Computer software for encryption, Telecommunications software, Computer operating programs, Computer operating systems, Computer search engine software, Computer firmware for telecommunications, Computer groupware for connecting users online; parts of all aforementioned goods.

SERVICES: Installing, repair and maintaining telecommunications and data processing apparatus and equipment; custom design and engineering of telephony systems and data processing apparatus; scientific and industrial research; engineering in the field of telecommunications; design of computers for others; computer project management services; development and design

of computer programs for others computer consultancy; development, design, updating, renting out and leasing computer software for and to others; displaying web sites and images of others on a computer server. **Priority** Filing Date: October 31, 2001, Country: AUSTRIA, Application No: AM 7634/2001 in association with the same kind of wares and in association with the same kind of services. **Used** in AUSTRIA on wares and on services. **Registered** in or for AUSTRIA on October 31, 2001 under No. 201 371 on wares and on services. **Proposed** Use in CANADA on wares and on services.

MARCHANDISES: Appareils et instruments scientifiques, nautiques, photographiques, cinématographiques, optiques, d'arpentage, de pesage, de mesurage, de signalisation, de vérification, de surveillance, de sauvetage, d'enseignement et pédagogiques, nommément alarmes anti-intrusion, modules solaires photovoltaïques, barrières de sécurité automatisées, guichets automatiques, appareils de robinetterie automatiques, enseignes rétroéclairées, puces d'ordinateur, mémoires tampons, codeurs, circuits intégrés, pointeurs laser, détecteurs de vitesse laser, lasers à mesurer, lasers non à des fins médicales, dispositifs d'affichage à diodes électroluminescentes, diodes électroluminescentes, affichages à cristaux liquides, cartes de mémoire d'ordinateur, microprocesseurs d'ordinateur, ohmmètres, appareils de reconnaissance optique de caractères, cartes de circuits imprimés, circuits imprimés, radar, détecteurs de radar, piles rechargeables, dispositifs à semiconducteurs, semiconducteurs, processeurs de signaux, puces de silicium, tranches de silicium, cartes système (cartes principales) et processeurs, machines d'annulation de billets; appareils et instruments pour la conduction, la commutation, la transformation, l'accumulation, le réglage ou la commande d'électricité, nommément conduits acoustiques, ampèremètres, amplificateurs, anodes, atténuateurs, piles, batteries de véhicules, câbles de batterie, chargeurs de batterie, connecteurs de câbles, plombs de câbles d'appoint, modems câblés, condensateurs, circuits imprimés, disjoncteurs, câbles coaxiaux, commutateurs, câbles d'ordinateur, condenseurs, fibres conductrices, nommément fibres pour la conduction de charges électriques et de charges d'électricité statique, convertisseurs, convertisseurs pour prises de courant, redresseurs de courant, batteries d'accumulateurs, bobines électriques, convertisseurs de courant, rallonges électriques, consoles de distribution électrique, boîtiers de fusibles électriques, opérateurs de barrière électrique, allumeurs électriques utilisés avec des ballasts pour le démarrage de lampes à décharge, boîtes de jonction, gradateurs d'éclairage, interrupteurs d'éclairage, serrures électriques, luminaires électriques, panneaux d'affichage à éclairage électrique, capteurs électriques ou électroniques pour le mesurage de signaux électriques, plaques de prise de courant, prises de courant, fers à souder électriques, enseignes lumineuses, douilles électriques, plaques d'interrupteur, interrupteurs électriques, actionneurs de robinet électriques, fils électriques, câbles électriques, cartes de circuits imprimés, conducteurs électriques, connecteurs électriques, régulateurs électriques, boîtes de distribution électrique, conduites électriques, fusibles, inductances électriques, plaques de prises électriques, rallonges électriques, fils de chauffage à résistance électrique et régulateurs électriques connexes, pièces d'écartement d'écran électrique pour câbles et

ensembles de câbles, transformateurs, fils électriques, canalisations électriques, commandes électroniques pour moteurs, verrous électroniques, commutateurs à détecteur de mouvements, interrupteurs électroniques pour l'arrêt de moteurs, babillards électroniques, câbles Ethernet, câbles à fibres optiques, conduits de lumière et d'images à fibre optique, connecteurs électriques isolés, inverseurs, câbles d'appoint, câbles de modem, prises de téléphone modulaires, multiplexeurs et démultiplexeurs, conditionneurs de lignes d'alimentation, blocs d'alimentation électriques, fils d'alimentation, redresseurs, régulateurs de tension statique, transformateurs abaisseurs, transformateurs éleveurs, boîtes de commutation, régulateurs de tension électrique, protecteurs de surtensions, suppresseurs de surtensions, électrodes de soudage, chalumeaux de soudage, cadrans de chronométrage, capteurs de chronométrage, transistors, voltmètres; appareils et instruments pour l'enregistrement, la transmission ou la reproduction de sons ou d'images, nommément membranes acoustiques, amplificateurs, lecteurs de cassettes pour automobile, magnétophones, mélangeurs audio, enceintes de haut-parleurs audio, haut-parleurs, magnétophones, enceintes acoustiques, caméscopes, tubes cathodiques, lecteurs de disques compacts, appareils de dictée, magnétophones numériques, enregistreurs audio-numériques, caméras numériques, lecteurs de disques vidéo numériques, magnétoscopes numériques, appareils-radio de répartition, lecteurs audio électriques avec lampes et haut-parleurs, télécopieurs, casques d'écoute, enceintes de haut-parleurs, haut-parleurs, entraîneurs de bande, microphones, systèmes audio personnels, tourne-disques, photocopieurs, appareils-photos, appareils de projection photographique, lecteurs MP3, préamplificateurs, supports à amplificateurs, supports à haut-parleurs, cartes de son, amplificateurs stéréo, récepteurs stéréo, syntonisateurs stéréo, haut-parleurs d'extrêmes-graves, haut-parleurs d'aigus, machines à vidéodisques compacts, caméras vidéo, magnétoscopes à cassette, moniteurs vidéo, écrans vidéo, magnétoscopes à bande, haut-parleurs de graves, caméras cinématographiques et appareils-photo, sonomètres; appareils de télécommunication, instruments et équipements pour réseaux téléphoniques, réseaux sans fil, réseaux de téléphone sans fil et réseaux d'ordinateurs, nommément antennes, antennes paraboliques, composeurs automatiques, téléphones cellulaires, noeuds de communication, serveurs de communication, réseaux informatiques mondiaux, cartes de modem télécopieur d'ordinateur, téléphones sans fil, téléphones cellulaires numériques, téléphones numériques, système de positionnement mondial (GPS) composé d'ordinateurs, émetteurs d'ordinateur, récepteurs et dispositifs d'interface de réseau, réseaux locaux, récepteurs de données mobiles, téléphones mobiles, modems, berceau de montage pour matériel de télécommunications, téléphones portatifs, radiomessagers, radiotéléphones, verrous commandés par radiofréquence, appareils-radio, appareils-radio pour véhicules, appareils-radio avec horloges, récepteurs de téléphone, récepteurs audio, récepteurs vidéo, téléphones par satellite, postes téléphoniques à haut-parleurs, commutateurs de télécommunications, PBX (commutateurs privés), télégraphes, répondeurs téléphoniques, appareils téléphoniques, nommément interphones, équipements téléphoniques, nommément boîtes d'identification de la ligne appelante, téléphones, téléimprimantes,

télésouffleurs, téléscripateurs, antennes de télévision, téléviseurs, émetteurs-récepteurs, émetteurs téléphoniques, émetteurs radio, transmultiplexeurs, transpondeurs, radios bidirectionnelles, visiophones, walkie-talkies, réseaux étendus, téléphones sans fil, supports d'enregistrement et de conservation magnétiques et optiques vierges, nommément audiocassettes, bandes sonores, disques audio, disques compacts, CD-ROM, CD-RW, disquettes d'ordinateur, disques durs d'ordinateur, bandes magnétiques d'ordinateur, supports de données magnétiques d'ordinateur, cartes à puce électroniques, cartes intelligentes, cartes à circuit intégré, cartes de crédit à codage magnétique, cartes de débit à codage magnétique, cassettes vidéo, bandes vidéo, vidéodisques, DVD, DVD-RAM, pellicule photographique; supports d'enregistrement et de conservation préenregistrés ou à codage magnétique et optique, nommément audiocassettes, bandes sonores, disques audio, disques compacts, CD-ROM, CD-RW, disquettes d'ordinateur, disquettes, disques durs d'ordinateur, bandes magnétiques d'ordinateur, supports de données magnétiques d'ordinateur, cartes à puce électroniques, cartes intelligentes, cartes à circuit intégré, cartes de crédit à codage magnétique, cartes de débit à codage magnétique, cassettes vidéo, bandes vidéo, vidéodisques, DVD, DVD-RAM, pellicule photographique; tous les susmentionnés contenant des logiciels pour télécommunications, matériel de formation connexe aux télécommunications et enregistrements sonores et vidéo de divertissement dans le domaine des programmes de relations avec les clients; phonographes, enregistrements sonores de musique, enregistrements vidéo de musique, cartes d'appels téléphoniques prépayés, machines distributrices et mécanismes pour appareils actionnés par des pièces de monnaie; caisses enregistreuses, calculatrices, équipement de traitement de données et ordinateurs; ordinateurs de navigation automobile, distributeurs de monnaie, matériel informatique, cartes d'interface pour ordinateurs, manettes de jeu d'ordinateur, claviers d'ordinateur, mémoires d'ordinateur, bâtis de moniteurs informatiques, moniteurs d'ordinateur, blocs à effleurement pour ordinateurs, tablettes numérisantes d'ordinateur, crayons optiques d'ordinateur, souris d'ordinateur, boules de poursuite pour ordinateurs, noeuds de réseau d'ordinateur, commutateurs et routeurs, périphériques, imprimantes, terminaux informatiques, tableaux blancs d'ordinateur, ordinateurs et manuels d'instruction vendus comme un tout, machines de traitement de données, ordinateurs de table, imprimantes par points, agendas électroniques, cartes graphiques, ordinateurs personnels à main, disques durs pour ordinateurs, unités de disque dur pour ordinateurs, ordinateurs portatifs, imprimantes laser, lecteurs de cartes magnétiques codées, micro-ordinateurs, microprocesseurs, mini-ordinateurs, ordinateurs bloc-notes, cartes PCMCIA, ordinateurs à assistant numérique personnel, lecteurs CD-ROM, programmes d'écriture de cédérom, lecteurs CD pour ordinateurs, unités de disque, lecteurs de cartes à codage magnétique, lecteurs de secours pour ordinateurs, lecteurs de codes à barres, tomomètres laser pour inspection industrielle; logiciels de communications pour la connexion d'utilisateurs de réseau informatique et pour la connexion de réseaux informatiques mondiaux; logiciels pour utilisation dans l'exploitation, le contrôle et l'entretien de réseaux téléphoniques et de noeuds du réseau (commutateurs publics et privés) filés et sans fil et d'appareils de télécommunication et d'équipements

utilisés à cet égard, là-dedans; logiciels pour utilisation dans la gestion de base de données, pour utilisation comme tableur électronique, pour le traitement de texte, outils de développement de logiciels, logiciels d'accès aux répertoires d'information pouvant être téléchargés à partir du réseau informatique mondial, logiciels pour l'intégration d'applications et de bases de données, logiciels pour automatiser le stockage des données, logiciels pour contrôler et améliorer la qualité sonore d'ordinateurs et d'équipements audio, logiciels pour améliorer les capacités audiovisuelles d'applications multimédias, notamment pour l'intégration de textes, de données audio, de graphiques, d'images fixes et de films, logiciels de téléphonie par ordinateur, programmes informatiques utilitaires, logiciels de compression de données, logiciels de gestion de base de données pour télécommunications, logiciels de micro-édition, didacticiels contenant des instructions en télécommunications et en ingénierie, base de données électronique dans le domaine des télécommunications enregistrée sur support informatique, logiciels de gestion des installations, notamment logiciels pour contrôler l'environnement de bâtiments, logiciels d'automatisation d'usine, notamment logiciels pour intégrer l'exploitation de machines de fabrication, déceler les problèmes et rédiger des rapports de production, logiciels d'interface graphique, logiciels de gestion industrielle, programme pour jeu d'ordinateur multimédia, logiciels de développement de sites Web, graphiciels, logiciels de communications pour la connexion d'utilisateurs de réseau d'ordinateur, logiciels de communications informatiques pour permettre aux clients d'avoir accès à des renseignements bancaires sur les comptes et d'effectuer des transactions bancaires, logiciels de commerce électronique pour permettre aux utilisateurs d'effectuer des transactions commerciales électroniques au moyen d'un réseau informatique mondial, logiciels de cryptage, logiciels de télécommunication, logiciels d'exploitation, systèmes d'exploitation, logiciels de moteur de recherche, microprogrammes d'ordinateur pour télécommunications, logiciels de groupe pour la connexion d'utilisateurs en ligne; pièces pour toutes les marchandises susmentionnées. **SERVICES:** Installation, réparation et entretien d'équipement et d'appareils de télécommunications et de traitement des données; conception et ingénierie sur mesure de systèmes téléphoniques et d'appareils de traitement des données; recherche scientifique et industrielle; services techniques dans le domaine des télécommunications; conception d'ordinateurs pour des tiers; services de gestion de projets informatiques; élaboration et conception de programmes informatiques pour fins de consultation en informatique; élaboration, conception, mise à niveau, location et crédit-bail de logiciels pour des tiers et à des tiers; affichage de sites Web et d'images de tiers sur un serveur informatique. **Date** de priorité de production: 31 octobre 2001, pays: AUTRICHE, demande no: AM 7634/2001 en liaison avec le même genre de marchandises et en liaison avec le même genre de services. **Employée:** AUTRICHE en liaison avec les marchandises et en liaison avec les services. **Enregistrée** dans ou pour AUTRICHE le 31 octobre 2001 sous le No. 201 371 en liaison avec les marchandises et en liaison avec les services. **Emploi** projeté au CANADA en liaison avec les marchandises et en liaison avec les services.

1,140,550. 2002/05/09. AGUSTA S.p.A. an Italian Joint Stock Company, Via Giovanni Agusta 520, 21017 SAMARATE, CASCINA COSTA (VARESE), ITALY **Representative for Service/Représentant pour Signification:** RIDOUT & MAYBEE LLP, ONE QUEEN STREET EAST, SUITE 2400, TORONTO, ONTARIO, M5C3B1

A 139 EXTREME

WARES: Apparatus for locomotion by air, namely, helicopters. **Priority** Filing Date: April 17, 2002, Country: ITALY, Application No: TO2002C001151 in association with the same kind of wares. **Proposed** Use in CANADA on wares.

MARCHANDISES: Appareils pour transport par air, notamment hélicoptères. **Date** de priorité de production: 17 avril 2002, pays: ITALIE, demande no: TO2002C001151 en liaison avec le même genre de marchandises. **Emploi** projeté au CANADA en liaison avec les marchandises.

1,140,551. 2002/05/09. AGUSTA S.p.A. an Italian Joint Stock Company, Via Giovanni Agusta 520, 21017 SAMARATE, CASCINA COSTA (VARESE), ITALY **Representative for Service/Représentant pour Signification:** RIDOUT & MAYBEE LLP, ONE QUEEN STREET EAST, SUITE 2400, TORONTO, ONTARIO, M5C3B1

AB 139 EXTREME

WARES: Apparatus for locomotion by air, namely, helicopters. **Priority** Filing Date: April 17, 2002, Country: ITALY, Application No: TO2002C001152 in association with the same kind of wares. **Proposed** Use in CANADA on wares.

MARCHANDISES: Appareils pour transport par air, notamment hélicoptères. **Date** de priorité de production: 17 avril 2002, pays: ITALIE, demande no: TO2002C001152 en liaison avec le même genre de marchandises. **Emploi** projeté au CANADA en liaison avec les marchandises.

1,140,552. 2002/05/09. AGUSTA S.p.A. an Italian Joint Stock Company, Via Giovanni Agusta 520, 21017 SAMARATE, CASCINA COSTA (VARESE), ITALY **Representative for Service/Représentant pour Signification:** RIDOUT & MAYBEE LLP, ONE QUEEN STREET EAST, SUITE 2400, TORONTO, ONTARIO, M5C3B1

A 139 Xtreme

WARES: Apparatus for locomotion by air, namely, helicopters. **Priority** Filing Date: April 17, 2002, Country: ITALY, Application No: TO2002C001153 in association with the same kind of wares. **Proposed** Use in CANADA on wares.

MARCHANDISES: Appareils pour transport par air, notamment hélicoptères. **Date** de priorité de production: 17 avril 2002, pays: ITALIE, demande no: TO2002C001153 en liaison avec le même genre de marchandises. **Emploi** projeté au CANADA en liaison avec les marchandises.

1,140,576. 2002/05/09. Flora Manufacturing and Distributing Ltd., 7400 Fraser Park Drive, Burnaby, BRITISH COLUMBIA, V5J5B9
Representative for Service/Représentant pour Signification:
 PETER KRAVCHUKE, #5 - 9124 GLOVER ROAD, P.O. BOX 310, FORT LANGLEY, BRITISH COLUMBIA, V1M2R6



WARES: (1) Teas, herbal teas including beverage and medicinal teas. (2) Botanical extracts in liquid or solid form for medicinal, therapeutic or nutritional purposes, including oils, capsules, tablets and powders, oil extracts, alcoholic extracts, aqueous extracts and fortified tonics and tinctures. (3) Juice concentrates, namely fruit extracts, plant juices, essential oils. (4) Vitamins and minerals in capsule, tablet, liquid and powdered form. (5) Dietary and nutritional supplements namely digestive enzymes, probiotics; fiber supplements; greens supplements containing dehydrated vegetables, herbs, grasses and algae; sweeteners; seeds, unrefined seed and nut oils; defatted and fortified nut and seed cake supplements; whey protein; yeast based supplement. (6) Animal foods, namely dietary and nutritional supplements for dogs, cats and horses. (7) Skin care preparations and hair care preparations. (8) Pre-recorded video and audio cassettes with health and nutritional information and printed material, namely brochures, advertisements, flyers, newsletters, books, product display, display refrigerators for retail outlets, product packaging, displays for printed information and posters. (9) Casual clothing, namely golf shirts, T-shirts, sweatshirts and hats. (10) Watches, pens, coffee mugs and tea cups. **SERVICES:** (1) Carrying on for others, the business of manufacturing natural herbal extracts, supplements and preparations. (2) Carrying on, for others, the business of promoting and selling natural herbal extracts, supplements and preparations by operating a world wide web site on the internet, sending sales flyers to retailers periodically throughout the year, providing consumer advertisements such as display advertisements in magazines and newspapers, providing trade advertisements such as advertisements in Canadian natural health retail magazines, providing co-operative advertising flyers with retailers for their regions, providing product brochures, flyers and information sheets, providing educational audio tapes, cd's and dvd's and providing and executing other nation-wide product campaigns produced in co-operation with retailers. (3) Providing verbal and written information on herbal extracts, supplements and preparations through the operation of a call-in information service. (4) Providing verbal and written information on herbal extracts, supplements and preparations through the organization and presentation of free lectures and seminars. **Used** in CANADA since April 01, 2002 on wares and on services.

MARCHANDISES: (1) Thés, tisanes, y compris boissons et thés médicinaux. (2) Extraits végétaux liquides et solides utilisés à des fins médicinales, thérapeutiques et nutritionnelles, y compris huiles, capsules, comprimés et poudres, extraits d'huiles, extraits alcoolisés, extraits aqueux et toniques et teintures enrichies. (3) Concentrés de jus, notamment extraits de fruits, jus de légumes et huiles essentielles. (4) Vitamines et minéraux sous forme de gélules, de comprimés, de liquides et de poudres. (5) Suppléments diététiques et nutritifs, notamment enzymes de digestion, probiotiques; suppléments à base de fibres; suppléments de légumes-feuilles contenant des légumes, des herbes, des graminées et des algues déshydratés; édulcorants; graines et huiles de graines et de noix non raffinées; suppléments sous forme de tourteaux de noix et de graines déshuilés et enrichis; protéine de lactosérum; supplément à base de levure. (6) Aliments pour animaux, notamment suppléments diététiques et nutritionnels pour chiens, chats et chevaux. (7) Produits pour soins de la peau et produits de soins capillaires. (8) Cassettes vidéo et audio contenant des renseignements sur la santé et la nutrition et imprimés, notamment brochures, publicités, prospectus, bulletins, livres, présentation de produits, réfrigérateurs de présentation pour points de vente au détail, emballage de produit, tableaux d'affichage de renseignements imprimés et d'affiches. (9) Vêtements de sport, notamment polos de golf, tee-shirts, pulls d'entraînement et chapeaux. (10) Montres, stylos, chopes à café et tasses à thé. **SERVICES:** (1) Fourniture de services de fabrication d'extraits, de suppléments et de préparations aux herbes pour des tiers. (2) Exploitation, pour le compte de tiers, d'une entreprise qui consiste en la promotion et en la vente d'extraits, de suppléments et de produits naturels à base d'herbes au moyen de l'exploitation d'un site Web sur l'Internet, laquelle tout au long de l'année envoie périodiquement des dépliants publicitaires aux détaillants, fournit aux consommateurs de la publicité telle que des annonces dans les magazines et les journaux, diffuse de la publicité commerciale, notamment dans les magazines canadiens spécialisés dans la vente au détail de produits de santé naturels, diffuse des dépliants publicitaires en collaboration avec les détaillants de la région, distribue des brochures ainsi que des prospectus et des feuillets d'information concernant les produits offerts, diffuse des bandes sonores, des CD et des DVD à vocation pédagogique, produit et met en oeuvre des campagnes nationales pour les produits proposés de concert avec les détaillants. (3) Fourniture d'information sous forme écrite et verbale ayant trait aux extraits d'herbes et aux suppléments et préparations à base d'herbes au moyen de l'exploitation d'un service d'information téléphonique. (4) Fourniture d'information sous forme écrite et verbale ayant trait aux extraits d'herbes et aux suppléments et préparations à base d'herbes au moyen de l'organisation et de la présentation de causeries et de séminaires gratuits. **Employée** au CANADA depuis 01 avril 2002 en liaison avec les marchandises et en liaison avec les services.

1,140,787. 2002/05/14. O.C.E.A.N. Hauling & Hot Shot Ltd., Box 24, Site 6, RR 7, Calgary, ALBERTA, T2P2G7 **Representative for Service/Représentant pour Signification:** OWEN, BIRD, P.O. BOX 49130, THREE BENTALL CENTRE, 2900 - 595 BURRARD STREET, VANCOUVER, BRITISH COLUMBIA, V7X1J5

O.C.E.A.N.

SERVICES: Transportation of goods by truck. **Used** in CANADA since as early as October 1981 on services.

SERVICES: Transport de marchandises par camion. **Employée** au CANADA depuis aussi tôt que octobre 1981 en liaison avec les services.

1,141,228. 2002/05/17. eDIAL, INC. (A Delaware Corporation), 266 Second Avenue, Waltham, Massachusetts 02154, UNITED STATES OF AMERICA **Representative for Service/Représentant pour Signification:** GOWLING LAFLEUR HENDERSON LLP, SUITE 4900, COMMERCE COURT WEST, TORONTO, ONTARIO, M5L1J3

EDIAL

WARES: Computer hardware and computer software for multiple uses namely, electronic transmission of voice, messages and data, conference calling, caller and voice messaging, caller availability, telephony servers, facsimile transmission, paging, callback services, call scheduling, remote call control and signaling, location services, instant messaging, presence monitoring, mobility for phone calls, and utilizing common voice transports over IP. **Priority** Filing Date: December 03, 2001, Country: UNITED STATES OF AMERICA, Application No: 76/343,548 in association with the same kind of wares. **Used** in UNITED STATES OF AMERICA on wares. **Registered** in or for UNITED STATES OF AMERICA on September 23, 2003 under No. 2,768,380 on wares. **Proposed** Use in CANADA on wares.

MARCHANDISES: Matériel informatique et logiciels à usages multiples, notamment transmission électronique de la voix, des messages et des données, conférence téléphonique, messagerie vocale, disponibilité de l'appelant, serveurs de téléphonie, transmission par télécopie, téléappel, services de rappel, planification des appels, signalisation et commande d'appel à distance, services de location, messagerie instantanée, détection de la présence, mobilité pour appels téléphoniques et utilisation de services courants de transport de la voix sur Internet. **Date** de priorité de production: 03 décembre 2001, pays: ÉTATS-UNIS D'AMÉRIQUE, demande no: 76/343,548 en liaison avec le même genre de marchandises. **Employée:** ÉTATS-UNIS D'AMÉRIQUE en liaison avec les marchandises. **Enregistrée** dans ou pour ÉTATS-UNIS D'AMÉRIQUE le 23 septembre 2003 sous le No. 2,768,380 en liaison avec les marchandises. **Emploi** projeté au CANADA en liaison avec les marchandises.

1,141,438. 2002/05/21. Brian Gentles, 324, 7620 Elbow Drive S.W., Calgary, ALBERTA, T2V1K2 **Representative for Service/Représentant pour Signification:** WILLIAM R. STAMP, (STAMP & COMPANY), 300, 1324 - 17 AVENUE S.W., CALGARY, ALBERTA, T2T5S8

ADVANTAGE BRAKE AND MUFFLER AUTO CENTRES

The right to the exclusive use of the words BRAKE, MUFFLER, AUTO, CENTRES and AUTO CENTRES is disclaimed apart from the trade-mark.

SERVICES: Installation, servicing and repair of exhaust system components, brake system components, front-end components, suspension components, steering and drive line components, brake and muffler components, shock absorbers, automobile tune-ups, lube and oil, installation of tiles, wholesale distribution of brakes, mufflers, automotive parts and accessories, retail operation dealing in brakes and mufflers and repair and installation services. **Proposed** Use in CANADA on services.

Le droit à l'usage exclusif des mots BRAKE, MUFFLER, AUTO, CENTRES et AUTO CENTRES en dehors de la marque de commerce n'est pas accordé.

SERVICES: Installation, entretien et réparation de composants de systèmes d'échappement, de composants de système de freinage, de composants de train avant, de composants de suspension, de composants de direction et d'arbre de transmission, de composants de freins et de silencieux, d'amortisseurs, mises au point d'automobile, lubrification et huile, pose de carreaux, distribution en gros de freins, silencieux, pièces et accessoires d'automobile, commerce de détail spécialisé dans les freins et les silencieux et services de réparation et d'installation. **Emploi** projeté au CANADA en liaison avec les services.

1,141,490. 2002/05/22. Taylor Woodrow plc, Venture House, 42-54 London Road, Staines, TW18 4HF, Middlesex, UNITED KINGDOM **Representative for Service/Représentant pour Signification:** MARKS & CLERK, 280 SLATER STREET, SUITE 1800, P.O. BOX 957, STATION B, OTTAWA, ONTARIO, K1P1C2



SERVICES: Rental of buildings and apartments; provision of financial services, advice and consultancy in relation to capital investments; real estate management services; marina, docks and harbour management; real estate valuations; fund investment; real estate agency services; real estate rental, provision of real estate letting and leasing services; mortgage

financing; real estate appraisal; insurance services; insurance brokerage services; building construction and repair services; construction and repair of roads, bridges, tunnels, dams, sewerage works, pipe lines and harbours; drilling of wells; maintenance and repair of buildings, parts and fittings for buildings and utilities of buildings; construction and repair of recreational and sports grounds; construction and repair of golf courses; installation of air conditioning equipment, burglar alarms, electric appliances, elevators, fire alarms, kitchens, kitchen equipment; real estate development services; land development services for housing and commercial use; provision of cleaning services for the interior and exterior of buildings, building cleaning services, information and advisory services relating to all the aforesaid services; provision of architectural advice and architectural services; architectural design services; architectural consultancy services; engineering services relating to construction, in particular, mechanical, civil and electrical engineering services; engineering consultancy services; environmental protection consultancy; interior design services; garden design services; golf course design services; landscape design services; provision of engineering design services, in particular civil engineering drawings; land surveying; building surveying; quantity surveying; provision of real estate and land survey services, oil field surveying; technical project studies, in particular studies relating to the construction industry; research and analysis of building feasibility studies; conducting building and construction projects; construction project management services; provision of technical project studies in relation to building construction, in particular building erection and management, site management, architecture, social and environmental studies; professional consultancy and advisory services relating to the construction and maintenance of buildings; provision of real estate project study services; gardening and horticultural services; landscape gardening; golf course landscaping; and tree surgery. **Proposed Use in CANADA on services.**

SERVICES: Location de bâtiments et d'appartements; fourniture de services financiers et de services de conseil ayant trait au placement de capitaux; services de gestion immobilière; services de gestion de marinas, de quais et de ports; évaluations immobilières; investissement de fonds; services d'agence immobilière; location d'immobilier, fourniture de services de location et de crédit-bail immobilier; financement hypothécaire; évaluation de biens immobiliers; services d'assurances; services de courtage en assurance; services de construction et de réparation de bâtiments; construction et réparation de chaussées, ponts, tunnels, barrages, installations d'épuration des eaux d'égouts, pipelines et ports; forage de puits; entretien et réparation de bâtiments, pièces et accessoires pour bâtiments et installations de services de bâtiments; construction et réparation de terrains récréatifs et sportifs; construction et réparation de terrains de golf; installation d'équipement de conditionnement d'air, systèmes d'alarme antivol, appareils électriques, ascenseurs, alarmes à incendies, cuisines, équipement de cuisine; services d'aménagement immobilier; services d'aménagement de terrains pour fins d'hébergement et pour usage commercial; fourniture de services de nettoyage intérieur et extérieur de bâtiments, services de nettoyage de bâtiments, services d'information et de conseil ayant trait à tous les services susmentionnés; fourniture de

services de conseil en architecture et services d'architecture; services de conception architecturale; services de conseil en architecture; services de génie ayant trait à la construction, notamment services de génie mécanique, génie civil et génie électrique; services d'ingénieurs-conseils; services de conseil en protection de l'environnement; services d'architecture intérieure; services d'aménagement paysager; services de conception de terrains de golf; services d'aménagement paysager; services de plans d'ingénierie, notamment dessins d'étude; arpentage; levée de plans de bâtiments; contrôle quantitatif; services de levé de plans dans le secteur immobilier et de relevé de champs pétrolifères; étude de champs pétrolifères; études de projets techniques, notamment études ayant trait à l'industrie de la construction; analyse d'études de faisabilité de construction; réalisation de projets de construction; services de gestion de projets de construction; fourniture d'études de projets techniques en rapport avec la construction de bâtiments, notamment construction et gestion de bâtiments, direction de chantier; études architecturales, sociales et environnementales; services de conseil ayant trait à la construction et à l'entretien de bâtiments; fourniture de services d'étude de projets immobiliers; services de jardinage et d'horticulture; aménagement paysager; services d'aménagement paysager de terrains de golf; chirurgie d'arbres. **Emploi projeté au CANADA en liaison avec les services.**

1,141,924. 2002/05/27. CAMILLE TOUTOUNGHI, 3754 COTE-DES-NEIGES, Montréal, QUÉBEC, H3H1V6

STREEKS

MARCHANDISES: Prothèses capillaires, greffes capillaires. **SERVICES:** Installation prothèses capillaires, et implantation de greffes capillaires. **Emploi projeté au CANADA en liaison avec les marchandises et en liaison avec les services.**

WARES: Hair prostheses, hair grafts. **SERVICES:** Implantation of hair prostheses, and implantation of hair transplants. **Proposed Use in CANADA on wares and on services.**

1,142,036. 2002/05/28. Bacou-Dalloz Fall Protection Investment, Inc., 300 Delaware Avenue, Suite 900, Wilmington, Delaware, 19801, UNITED STATES OF AMERICA **Representative for Service/Représentant pour Signification:** BORDEN LADNER GERVAIS LLP, WORLD EXCHANGE PLAZA, 100 QUEEN STREET, SUITE 1100, OTTAWA, ONTARIO, K1P1J9

MILLER TRANSCENDOR

WARES: Fall protection equipment, namely a vertical climbing system that consists of anchoring brackets, shock absorber, lifeline, lifeline tensioner, cable sleeve and connectors. **Used in CANADA since at least as early as February 19, 2001 on wares. Used in UNITED STATES OF AMERICA on wares. Registered in or for UNITED STATES OF AMERICA on October 08, 2002 under No. 2,631,798 on wares.**

MARCHANDISES: Équipement de protection contre les chutes, nommément dispositif d'escalade qui consiste en des supports d'ancrage, des amortisseurs de choc, une corde de sécurité, un tendeur, une gaine de câble et des connecteurs. **Employée** au CANADA depuis au moins aussi tôt que le 19 février 2001 en liaison avec les marchandises. **Employée:** ÉTATS-UNIS D'AMÉRIQUE en liaison avec les marchandises. **Enregistrée** dans ou pour ÉTATS-UNIS D'AMÉRIQUE le 08 octobre 2002 sous le No. 2,631,798 en liaison avec les marchandises.

1,142,052. 2002/05/28. RACHEL MADDEN, 20 - 11 Colmar Place, Dundas, ONTARIO, L9H4L1 **Representative for Service/ Représentant pour Signification:** DAVID J.S. SHIVAK, (ROSS & MCBRIDE), 1 KING STREET WEST, 10TH FLOOR, HAMILTON, ONTARIO, L8P1A4

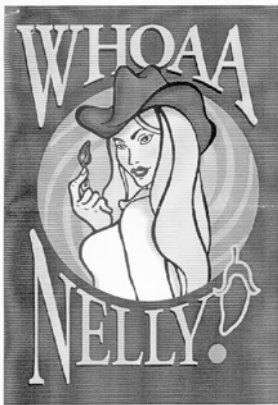

WARES: (1) Food products namely condiments, sauces and seasonings namely barbecue sauce, hot sauce, salsa, chilli sauce and ketchup. (2) Promotional products namely sweatshirts, t-shirts and hats. **Used** in CANADA since at least as early as March 22, 2002 on wares.

MARCHANDISES: (1) Produits alimentaires, nommément condiments, sauces et assaisonnements, soit sauce barbecue, sauce piquante, salsa, sauce chili et ketchup. (2) Produits publicitaires, nommément pulls d'entraînement, tee-shirts et chapeaux. **Employée** au CANADA depuis au moins aussi tôt que le 22 mars 2002 en liaison avec les marchandises.

1,142,094. 2002/05/28. HUSSEIN CHALAYAN, Top Flat, 71 Endell Street, WC2H 9AJ Londres, ROYAUME-UNI **Representative for Service/Représentant pour Signification:** ROBIC, 55 ST-JACQUES, MONTRÉAL, QUÉBEC, H2Y3X2

HUSSEIN CHALAYAN

MARCHANDISES: (1) Produits de parfumerie, nommément parfum, eau de toilette, eau de Cologne, eau de senteur, huiles essentielles pour utilisation personnelle; cosmétiques, nommément: laits et crèmes pour le visage et le corps, savons, gels pour le bain et la douche, poudres et talcs, lotions pour le corps et pour les cheveux, shampooing, sels de bain, déodorants, lotions et crèmes après-rasage, préparations cosmétiques pour le soin de la peau, préparations cosmétiques pour le soin des ongles, préparations cosmétiques pour le soin des yeux et des paupières, préparations cosmétiques pour les joues; produits de maquillage nommément, fond de teint, poudre pour le maquillage, fard à joues, cache cernes, fard à paupières, crayons pour les yeux, rouge à lèvres, brillants à lèvres, crayons à lèvres, mascara, fard à cils, crème pour le maquillage, trousse de maquillage pour le visage; (2) Vêtements, nommément: chandails, pantalons, chemise, camisoles, shorts, t-shirts, jupes, robes, manteaux, bas, vestes, cardigans, blouses, pyjamas, maillots de bain, peignoirs, sous-vêtements, gabardines, costumes, jerseys, sweaters, pull-overs, imperméables, chaussettes, gants, écharpes, cravates, foulards, ceintures; chaussures, nommément: chaussures de ville, chaussures de sport, bottes, sandales, mules, babouches; chapellerie, nommément: chapeaux, bérêts, casquesttes, bandeaux, bonnets, visières; **Date** de priorité de production: 28 décembre 2001, pays: FRANCE, demande no: 01 3 139 326 en liaison avec le même genre de marchandises. **Emploi** projeté au CANADA en liaison avec les marchandises.

WARES: (1) Perfumery products, namely: perfumes, eau de toilette, eau de Cologne, fragrant water, essential oils for personal use; cosmetics, namely: milks and creams for the face and body, soaps, bath and shower gels, powders and talcs, lotions for the body and hair, shampoo, bath salts, personal deodorants, after-shave creams and lotions, cosmetic formulations for skin care, cosmetic formulations for nail care, cosmetic formulations for eye and eyelid care, cosmetic formulations for the cheeks; make-up products namely, make-up foundation, make-up powder, blush concealer, eyeshadow, pencils for the eyes, lipstick, lip gloss, lip liners, mascara, make-up cream, make-up kit for the face; (2) Clothing, namely: sweaters, pants, shirts, camisoles, shorts, T-shirts, skirts, dresses, coats, hose, jackets, cardigans, blouses, pyjamas, swim suits, bathrobes, underclothing, gabardines, suits, jerseys, sweaters, pullovers, raincoats, socks, gloves, shoulder scarves, neckties, scarves, belts; footwear, namely: street shoes, sports footwear, boots, sandals, mules, slippers; millinery, namely: hats, berets, peaked caps, headbands or sweatbands, hair bonnets, visor hats; **Priority** Filing Date: December 28, 2001, Country: FRANCE, Application No: 01 3 139 326 in association with the same kind of wares. **Proposed** Use in CANADA on wares.

1,142,180. 2002/06/05. NATIONAL COUNCIL OF TEACHERS OF MATHEMATICS an Illinois corporation, 1906 Association Drive, Reston, Virginia 20191, UNITED STATES OF AMERICA
Representative for Service/Représentant pour Signification: MACRAE & CO., P.O. BOX 806, STATION B, 222 SOMERSET STREET WEST, SUITE 600, OTTAWA, ONTARIO, K1P5T4



WARES: Compact discs, video tapes and cassettes, all featuring educational and research materials; computer programs, namely educational software featuring instruction in mathematics, computer game software and software for use in mathematics research; jewelry; lapel pins; publications, namely books, booklets, brochures, journals, newsletters, periodicals, bulletins, manuals and articles, all on the subject of math research and education; downloadable electronic publications in the nature of books, manuals, journals, periodicals, brochures and articles in the field of mathematics; electronic publications, namely, books, manuals, journals, brochures and periodicals featuring mathematics recorded on computer media; desk accessories, namely calculators, mouse pads, magnetic clips, tape measures; stationery products and desk accessories, namely, addenda, planners, binders, calendars, certificates, posters; plastic rulers; printed paper signs; paper banners; folders; crossword puzzles; erasers; bookmarks; plastic bags; decals; highlighting markers; adhesive-backed note pads and paper; note pads; paper badges; stickers; rubber stamps; pens and pencils; neck wallets in the nature of a fabric drawstring pouch with zipper that is worn around the neck; tote bags and bookstore bags; luggage tags; umbrellas; plaques and non-metal trophies; plastic name badges; souvenir items, namely, plastic signs and banners; picture frames; personal compact mirrors, non-metal key chains; mugs; squeeze bottles sold empty; thermal insulated containers for food or beverage; lunch bags and coolers; clothing, namely neckties, shirts, T-shirts, polo shirts, hats, sweaters and jackets; toys and games, namely toy stuffed animals and teddy bears; balloons; stress relief balls for hand exercise in the shape of a computer terminal; mechanical and manipulative puzzles and games. **SERVICES:** Providing information over the Internet on vendors, consultants, products and services available in the educational field; classified advertising, job search and information on careers in education; dissemination of advertising matter; rental of advertising and exhibit space; association services, namely promoting the interests of mathematics educators and education in mathematics; providing grants to teachers, teacher organizations

and teaching-oriented institutions; providing educational scholarships; providing on-line chat rooms for transmission of messages among computer users concerning mathematics and math-oriented teaching and research; webcasting; educational services, namely conducting conferences, classes, academies and institutes, symposiums, lectures, seminars, panel discussions, workshops, continuing education and professional development sessions in the field of mathematics and education; organizing, arranging and conducting educational meetings, events, conferences, conventions and exhibitions; educational services, namely providing incentives to people and organizations to demonstrate excellence in the field of learning, teaching and researching mathematics through the issuance of awards; entertainment services, namely conducting contests, games, challenges, competitions and award programs in various venues for students, teachers and researchers in the field of mathematics; providing information over the Internet in the fields of education; providing on-line publications, namely booklets, brochures, journals, articles, newsletters, periodicals, bulletins and manuals in the fields of mathematics, education and research; providing information in the fields of mathematics and math-oriented research. **Priority** Filing Date: April 23, 2002, Country: UNITED STATES OF AMERICA, Application No: 76/399003 in association with the same kind of wares and in association with the same kind of services. **Proposed** Use in CANADA on wares and on services.

MARCHANDISES: Disques compacts, bandes vidéo et cassettes préenregistrés pour fins d'enseignement et de recherche; programmes informatiques, nommément logiciels pour l'enseignement des mathématiques, ludiciels et logiciels pour fins de recherche en mathématiques; bijoux; épingles de revers; publications, nommément livres, livrets, brochures, revues, bulletins, périodiques, bulletins, manuels et articles ayant trait à la recherche et à l'enseignement dans le domaine des mathématiques; publications électroniques téléchargeables sous forme de livres, manuels, revues, périodiques, brochures et articles dans le domaine des mathématiques; publications électroniques, nommément livres, manuels, revues, brochures et périodiques ayant trait aux mathématiques enregistrés sur supports informatiques; accessoires de bureau, nommément calculatrices, tapis de souris, agrafes magnétiques, mètres à ruban; articles de bureau et accessoires de bureau, nommément agendas, organisateurs, reliures, calendriers, certificats, affiches; règles en plastique; panneaux d'affichage en papier imprimés; banderoles en papier; chemises; jeux de mots croisés; gommes à effacer; signets; sacs de plastique; décalcomanies; surligneurs; blocs-notes et papier à dos adhésif; blocs-notes; insignes en papier; autocollants; tampons en caoutchouc; stylos et crayons; portefeuille sous forme de petit sac à fermeture-éclair porté autour du cou; fourre-tout et sacs à livres; étiquettes à bagages; parapluies; plaques et trophées non métalliques; insignes d'identité en plastique; souvenirs, nommément enseignes en plastique et bannières; cadres; personnel miroirs compacts, chaînettes porte-clés non métalliques; grosses tasses; bouteilles comprimables vendues vides; contenants isothermes pour aliments ou boissons; sacs-repas et glacières; vêtements, nommément cravates, chemises, tee-shirts, polos, chapeaux, chandails et vestes; jouets et jeux, nommément animaux jouets rembourrés et ours en peluche; ballons; balles anti-stress en

forme de terminal d'ordinateur; casse-tête mécaniques et casse-tête à manipuler et jeux. **SERVICES:** Fourniture de services d'information sur Internet ayant trait aux marchands, consultants, produits et services disponibles dans le secteur pédagogique; annonces classées, recherche d'emploi et information ayant trait aux carrières dans le secteur de l'éducation; diffusion de matériel publicitaire; location d'espaces publicitaires et d'exposition; services d'une association, notamment promotion des intérêts des enseignants en mathématiques et de l'éducation en mathématiques; fourniture de subventions aux enseignants, organismes représentant des enseignants et établissements d'enseignement; fourniture de bourses d'enseignement; fourniture de bavardoirs en ligne pour la transmission de messages entre utilisateurs d'ordinateurs ayant trait aux mathématiques et à l'enseignement et à la recherche en mathématiques; services de diffusion sur le Web; services éducatifs, notamment réalisation de conférences, cours, académies et instituts, symposiums, causeries, séminaires, discussions de groupe, ateliers, sessions d'éducation permanente et de perfectionnement professionnel dans le domaine des mathématiques et de l'enseignement; organisation, organisation et réalisation de réunions, événements, conférences, congrès et expositions; services éducatifs, notamment incitation des personnes et des organismes à faire preuve d'excellence dans le domaine de l'apprentissage, de l'enseignement et de la recherche en mathématiques au moyen de l'attribution de trophées; services de divertissement, notamment réalisation de concours, jeux, défis, compétitions et programmes de remise de trophées en divers endroits pour étudiants, enseignants et chercheurs dans le domaine des mathématiques; fourniture d'information sur Internet dans le domaine de l'éducation; fourniture de publications en ligne, notamment livrets, brochures, revues, articles, bulletins, périodiques et manuels dans le domaine des mathématiques, de l'éducation et de la recherche; fourniture d'information dans le domaine des mathématiques et de la recherche en mathématiques. **Date** de priorité de production: 23 avril 2002, pays: ÉTATS-UNIS D'AMÉRIQUE, demande no: 76/399003 en liaison avec le même genre de marchandises et en liaison avec le même genre de services. **Emploi** projeté au CANADA en liaison avec les marchandises et en liaison avec les services.

1,142,557. 2002/06/10. China Travel Service (Holdings) Corporation of China, No. 2 Bei San Huan East Road, CTS Plaza, Beijing 100028, CHINA **Representative for Service/ Représentant pour Signification:** TOMMY YU, 6271 LIVINGSTONE PLACE, RICHMOND, BRITISH COLUMBIA, V7C5J6



As per applicant, the transliteration of the Chinese characters is ZHONG and LU and the English translation is MIDDLE/CENTER and TROOPS/BRIGADE/TRAVEL.

SERVICES: Travel agencies, escorting of travelers; rental of vehicles; transportation of passengers and/or goods by bus and/or car; packaging articles for transportation; conducting sightseeing tours; warehouse storage; freight forwarding; arranging travel tours; chauffeur services; message delivery; parcel delivery; travel booking agencies; transportation reservation services; traffic information services. **Used** in CHINA on services. **Registered** in or for CHINA on October 28, 1994 under No. 770757 on services. **Proposed Use** in CANADA on services. **Benefit** of section 14 is claimed on services.

Selon le requérant, la translittération des caractères chinois est ZHONG et LU et la traduction anglaise est MIDDLE/CENTER et TROOPS/BRIGADE/TRAVEL.

SERVICES: Agences de voyage, accompagnement de voyageurs; transports de voyageurs ou de marchandises en autobus ou en autocar; emballage d'articles pour le transport, conduite de visites touristiques, entreposage de marchandises; expédition de fret; préparation de voyages touristiques; services de chauffeur; remise de messages; livraison de colis; agences de réservations pour voyageurs; services de réservation de transport; services de renseignements sur la circulation.

Employée: CHINE en liaison avec les services. **Enregistrée** dans ou pour CHINE le 28 octobre 1994 sous le No. 770757 en liaison avec les services. **Emploi** projeté au CANADA en liaison avec les services. **Le** bénéfice de l'article 14 de la Loi sur les marques de commerce est revendiqué en liaison avec les services.

1,142,558. 2002/06/10. China Travel Service (Holdings) Corporation of China, No. 2 Bei San Huan East Road, CTS Plaza, Beijing 100028, CHINA **Representative for Service/ Représentant pour Signification:** TOMMY YU, 6271 LIVINGSTONE PLACE, RICHMOND, BRITISH COLUMBIA, V7C5J6

As per applicant, the transliteration of the Chinese characters is ZHONG and LU and the English translation is MIDDLE/CENTER and TROOPS/BRIGADE/TRAVEL.

SERVICES: Travel agencies, escorting of travelers; rental of vehicles; transportation of passengers and/or goods by bus and/or car; packaging articles for transportation; conducting sightseeing tours; warehouse storage; freight forwarding; arranging travel tours; chauffeur services; message delivery; parcel delivery; travel booking agencies; transportation reservation services; traffic information services. **Used** in CHINA on services. **Registered** in or for CHINA on July 14, 1998 under No. 1191918 on services. **Proposed** Use in CANADA on services. **Benefit** of section 14 is claimed on services.

Selon le requérant, la translittération des caractères chinois est ZHONG et LU et la traduction anglaise est MIDDLE/CENTER et TROOPS/BRIGADE/TRAVEL.

SERVICES: Agences de voyage, accompagnement de voyageurs; transports de voyageurs ou de marchandises en autobus ou en autocar; emballage d'articles pour le transport, conduite de visites touristiques, entreposage de marchandises; expédition de fret; préparation de voyages touristiques; services de chauffeur; remise de messages; livraison de colis; agences de réservations pour voyageurs; services de réservation de transport; services de renseignements sur la circulation. **Employée:** CHINE en liaison avec les services. **Enregistrée** dans ou pour CHINE le 14 juillet 1998 sous le No. 1191918 en liaison avec les services. **Emploi** projeté au CANADA en liaison avec les services. **Le** bénéfice de l'article 14 de la Loi sur les marques de commerce est revendiqué en liaison avec les services.

1,142,560. 2002/06/10. Centranum Ltd, 4 Brighton Terrace, Mairangi Bay, Auckland 1310, NEW ZEALAND **Representative for Service/Représentant pour Signification:** BETTY MOYER, 1 OSBORNE STREET, DELAWARE, ONTARIO, N0L1E0

Centranum

WARES: Human resources performance management systems, namely human resources computer software (recorded) and computer programs (recorded) for the purpose of personnel management; namely management of staff performance; management of human resources department performance; knowledge management in the field of human resources theory and practice; management of documents related to the human resources function. **SERVICES:** (1) Business performance management systems, namely; processing and provision of organisational performance metrics and statistics; opinion surveys; marketing research; marketing studies; statistical information in the field of marketing and business performance; business process improvement consulting; processing and provision of human resources information; systematisation of information into computer databases; business systems analysis and design; consultancy in the field of human resources, business performance management and information systems; business management consultancy; business research in the field of performance improvement, compilation of information into computer databases. (2) Information systems consultancy and services namely: provision of computer applications via the Internet; computer software design; installation of computer software; updating and maintenance of computer software; duplication of computer programmes; rental of computer software. **Proposed** Use in CANADA on wares and on services.

MARCHANDISES: Systèmes de gestion du rendement des ressources humaines, nommément : logiciels de gestion des ressources humaines (enregistrés) et programmes informatiques (enregistrés) aux fins de gestion du personnel; nommément gestion du rendement des employés; gestion du rendement du service des ressources humaines; gestion des connaissances théoriques et pratiques touchant les ressources humaines; gestion de documents liés à la fonction des ressources humaines. **SERVICES:** (1) Systèmes de gestion du rendement des affaires, nommément traitement et fourniture de mesures et de statistiques de rendement en milieu institutionnel; sondages d'opinion; recherche en marketing; études de marché; données statistiques sur le rendement en matière de marketing et le rendement des affaires; conseil en amélioration des processus administratifs; traitement et fourniture de données sur les ressources humaines; systématisation d'information dans des bases de données informatiques; analyse et conception de systèmes administratifs; conseil en ressources humaines, gestion du rendement des affaires et systèmes d'information; conseil en gestion des affaires; recherche commerciale sur l'amélioration du rendement, compilation d'information dans des bases de données informatiques. (2) Consultation et services en systèmes d'information, nommément : fourniture d'applications informatiques au moyen de l'Internet; conception de logiciels; installation de logiciels; mise à jour et maintenance de logiciels; duplication de programmes informatiques; location de logiciels. **Emploi** projeté au CANADA en liaison avec les marchandises et en liaison avec les services.

1,142,577. 2002/06/12. Quantera Global Inc., Quantera Manor, 10238-123 Street, Edmonton, ALBERTA, T5N1N4

VPO

WARES: Proprietary software product which is computer software for organizing and retrieving project related documents, events and discussion over a secure Internet site. **SERVICES:** Support, business consulting, training (coaching, mentoring, education), in the field of project management and systems integration. **Used** in CANADA since March 14, 2002 on wares and on services.

MARCHANDISES: Produit de logiciel privé étant un logiciel visant l'organisation et la récupération de documents liés à des projets, des événements et des discussions sur un site Internet sécurisé.

SERVICES: Soutien, conseil en administration des affaires, formation (assistance professionnelle, encadrement, éducation), dans le domaine de la gestion de projets et de l'intégration de systèmes. **Employée** au CANADA depuis 14 mars 2002 en liaison avec les marchandises et en liaison avec les services.

1,142,608. 2002/05/31. WYETH, Five Giralda Farms, Madison, New Jersey, 07940, UNITED STATES OF AMERICA **Representative for Service/Représentant pour Signification:** BERESKIN & PARR, BOX 401, 40 KING STREET WEST, TORONTO, ONTARIO, M5H3Y2

PHYTO₂X

WARES: Anti-oxidants used with herbal, dietary and nutritional supplements to maintain the freshness of the supplements and their active constituents. **Used** in CANADA since at least as early as August 1999 on wares. **Used** in UNITED STATES OF AMERICA on wares. **Registered** in or for UNITED STATES OF AMERICA on November 25, 1997 under No. 2,116,987 on wares.

MARCHANDISES: Antioxydants utilisés avec des suppléments d'herbes, diététiques et nutritionnels pour garder la fraîcheur des suppléments et leurs composants actifs. **Employée** au CANADA depuis au moins aussi tôt que août 1999 en liaison avec les marchandises. **Employée:** ÉTATS-UNIS D'AMÉRIQUE en liaison avec les marchandises. **Enregistrée** dans ou pour ÉTATS-UNIS D'AMÉRIQUE le 25 novembre 1997 sous le No. 2,116,987 en liaison avec les marchandises.

1,142,610. 2002/05/31. WYETH, Five Giralda Farms, Madison, New Jersey, 07940, UNITED STATES OF AMERICA **Representative for Service/Représentant pour Signification:** BERESKIN & PARR, BOX 401, 40 KING STREET WEST, TORONTO, ONTARIO, M5H3Y2

MULTI-BILLION DOPHILUS

WARES: Nutritional and dietary supplements, namely probiotic supplements. **Used** in CANADA since at least as early as August 1999 on wares. **Used** in UNITED STATES OF AMERICA on wares. **Registered** in or for UNITED STATES OF AMERICA on December 23, 1977 under No. 2,124,434 on wares.

MARCHANDISES: Suppléments nutritionnels et alimentaires, nommément suppléments probiotiques. **Employée** au CANADA depuis au moins aussi tôt que août 1999 en liaison avec les marchandises. **Employée:** ÉTATS-UNIS D'AMÉRIQUE en liaison avec les marchandises. **Enregistrée** dans ou pour ÉTATS-UNIS D'AMÉRIQUE le 23 décembre 1977 sous le No. 2,124,434 en liaison avec les marchandises.

1,142,620. 2002/05/31. Amgen Inc., One Amgen Center Drive, Thousand Oaks, California 91320-1789, UNITED STATES OF AMERICA **Representative for Service/Représentant pour Signification:** OSLER, HOSKIN & HARCOURT LLP, SUITE 1500, 50 O'CONNOR STREET, OTTAWA, ONTARIO, K1P6L2

KINERET HANDS ON PROGRAM

SERVICES: Educational services, namely, development and dissemination of educational materials, namely, pamphlets and brochures in the field of autoimmune and inflammatory disorders; medical services, namely providing patient information and providing access to medical personnel providing information in the field of treatment of autoimmune and inflammatory disorders. **Used** in CANADA since at least as early as May 28, 2002 on services. **Priority** Filing Date: April 12, 2002, Country: UNITED STATES OF AMERICA, Application No: 76/395,115 in association with the same kind of services. **Used** in UNITED STATES OF AMERICA on services. **Registered** in or for UNITED STATES OF AMERICA on September 02, 2003 under No. 2,758,238 on services.

SERVICES: Services éducatifs, nommément élaboration et diffusion de matériel éducatif, nommément brochures et dépliants publicitaires dans le domaine des troubles auto-immunes et inflammatoires; services médicaux, nommément fourniture de renseignements sur les patients et fourniture d'accès au personnel médical fournissant des renseignements sur le traitement des troubles auto-immunes et inflammatoires. **Employée** au CANADA depuis au moins aussi tôt que le 28 mai 2002 en liaison avec les services. **Date** de priorité de production: 12 avril 2002, pays: ÉTATS-UNIS D'AMÉRIQUE, demande no: 76/395,115 en liaison avec le même genre de services. **Employée:** ÉTATS-UNIS D'AMÉRIQUE en liaison avec les services. **Enregistrée** dans ou pour ÉTATS-UNIS D'AMÉRIQUE le 02 septembre 2003 sous le No. 2,758,238 en liaison avec les services.

1,142,623. 2002/05/31. Amgen Inc., One Amgen Center Drive, Thousand Oaks, California 91320-1789, UNITED STATES OF AMERICA **Representative for Service/Représentant pour Signification:** OSLER, HOSKIN & HARCOURT LLP, SUITE 1500, 50 O'CONNOR STREET, OTTAWA, ONTARIO, K1P6L2

PROGRAMME À VOTRE PORTÉE KINERET

SERVICES: Educational services, namely, development and dissemination of educational materials, namely, pamphlets and brochures in the field of autoimmune and inflammatory disorders; medical services, namely providing patient information and providing access to medical personnel providing information in the field of treatment of autoimmune and inflammatory disorders. **Used** in CANADA since at least as early as May 28, 2002 on services.

SERVICES: Services éducatifs, nommément élaboration et diffusion de matériel éducatif, nommément brochures et dépliants publicitaires dans le domaine des troubles auto-immunes et inflammatoires; services médicaux, nommément fourniture de renseignements sur les patients et fourniture d'accès au personnel médical fournissant des renseignements sur le traitement des troubles auto-immunes et inflammatoires. **Employée** au CANADA depuis au moins aussi tôt que le 28 mai 2002 en liaison avec les services.

1,142,630. 2002/05/31. 429149 B.C. Ltd., 3149 Production Way, Burnaby, BRITISH COLUMBIA, V5A3H1 **Representative for Service/Représentant pour Signification:** PAUL D. GORNALL, THE MARINE BUILDING, 1820 - 355 BURNARD STREET, VANCOUVER, BRITISH COLUMBIA, V6C2G8

ROCKY MOUNTAIN DOWN AND FEATHER

The right to the exclusive use of the words DOWN AND FEATHER is disclaimed apart from the trade-mark.

WARES: Bedding products and accessories, namely blankets, fleece blankets, quilts, down quilts, patchwork quilts, fabric, duvets, down duvets, feather duvets, duvet covers, cushions, neck roll cushions, pillows, body pillows, down pillows, feather pillows, pillow cases, pillow covers, baby pillows. **SERVICES:** Manufacturing services, namely designing, assembling, stuffing, and sewing of down and feather products. **Used** in CANADA since at least as early as April 30, 1997 on wares and on services.

Le droit à l'usage exclusif des mots DOWN AND FEATHER en dehors de la marque de commerce n'est pas accordé.

MARCHANDISES: Accessoires et articles de literie, nommément couvertures, couvertures en molleton, dessus de lit matelassés, dessus de lit matelassés en duvet, courtépointes, tissus, couettes, couettes en duvet, couettes en plumes, housses de couette, coussins, coussins cylindriques, oreillers, coussin de corps, oreillers en duvet, oreillers en plumes, taies d'oreiller, couvre-oreillers et petits oreillers. **SERVICES:** Services de fabrication, nommément : conception, assemblage, rembourrage et couture d'articles en plume. **Employée** au CANADA depuis au moins aussi tôt que le 30 avril 1997 en liaison avec les marchandises et en liaison avec les services.

1,142,763. 2002/06/04. 1144029 Ontario Ltd., O/A CozPro Group, 3945 Renfrew Crescent, Mississauga, ONTARIO, L5L4J6 **Representative for Service/Représentant pour Signification:** BERESKIN & PARR, BOX 401, 40 KING STREET WEST, TORONTO, ONTARIO, M5H3Y2

Une réponse naturelle à la Nature

WARES: Personal care preparations namely, hair care products, namely shampoo, conditioner, rinse preparations, styling gel, hair spray, hair mousse, hair pomade; skin care and facial products, namely cleansing preparations, liquid foam bath, shower gel, moisturizing creams and lotions, suntan creams, oils and lotions, massage lotions, shaving creams, hand creams and lotions, bar and liquid soaps; cosmetics namely blush, foundation, concealer; eye-make up namely eye shadow, eye liner, eye make-up remover; lipstick, lip liner, lip balm, lip gloss; make-up remover; nail polish, nail treatment preparation, nail polish remover. **Proposed Use** in CANADA on wares.

MARCHANDISES: Produits de soins personnels, nommément produits de soins capillaires, nommément shampooing, revitalisants, produits de rinçage, gel coiffant, fixatif capillaire en aérosol, mousses capillaires, pommades pour cheveux; produits pour soins de la peau et du visage, nommément produits de rinçage, bains moussants liquides, gel pour la douche, crèmes et lotions hydratantes, crèmes bronzantes, huiles et lotions de bronzage, lotions de massage, crèmes de rasage, crèmes et lotions pour les mains, savons en pain et en liquide; cosmétiques, nommément fard à joues, fond de teint, cache-terne; maquillage pour les yeux, nommément ombre à paupières, eye-liner, démaquillant pour les yeux; rouge à lèvres, crayon à lèvres, baume pour les lèvres, brillant à lèvres; démaquillant; vernis à ongles, produits de traitement pour les ongles, dissolvant de vernis à ongles. **Emploi projeté** au CANADA en liaison avec les marchandises.

1,142,764. 2002/06/04. 1144029 Ontario Ltd., O/A CozPro Group, 3945 Renfrew Crescent, Mississauga, ONTARIO, L5L4J6

A Natural Response to Nature

WARES: Personal care preparations namely, hair care products, namely shampoo, conditioner, rinse preparations, styling gel, hair spray, hair mousse, hair pomade; skin care and facial products, namely cleansing preparations, liquid foam bath, shower gel, moisturizing creams and lotions, suntan creams, oils and lotions, massage lotions, shaving creams, hand creams and lotions, bar and liquid soaps; cosmetics namely blush, foundation, concealer; eye-make up namely eye shadow, eye liner, eye make-up remover; lipstick, lip liner, lip balm, lip gloss; make-up remover; nail polish, nail treatment preparation, nail polish remover. **Proposed Use** in CANADA on wares.

MARCHANDISES: Produits de soins personnels, nommément produits de soins capillaires, nommément shampooing, revitalisants, produits de rinçage, gel coiffant, fixatif capillaire en aérosol, mousses capillaires, pommades pour cheveux; produits pour soins de la peau et du visage, nommément produits de rinçage, bains moussants liquides, gel pour la douche, crèmes et lotions hydratantes, crèmes bronzantes, huiles et lotions de bronzage, lotions de massage, crèmes de rasage, crèmes et lotions pour les mains, savons en pain et en liquide; cosmétiques, nommément fard à joues, fond de teint, cache-terne; maquillage

pour les yeux, nommément ombre à paupières, eye-liner, démaquillant pour les yeux; rouge à lèvres, crayon à lèvres, baume pour les lèvres, brillant à lèvres; démaquillant; vernis à ongles, produits de traitement pour les ongles, dissolvant de vernis à ongles. **Emploi** projeté au CANADA en liaison avec les marchandises.

1,143,445. 2002/06/07. Abond Corporation, 8620 Delmeade, Town of Mount-Royal, QUEBEC, H4T1L6



WARES: Receiving blankets, stuffed animals, chenille blankets, bibs, burp pads, hooded towels, baby camisoles, baby hats, polar fleece blankets. **Used** in CANADA since November 2001 on wares.

MARCHANDISES: Petites couvertures, animaux en peluche, couvertures de chenille, bavoirs, bavettes, burnous de bain, camisoles pour bébés, chapeaux de bébés, molletons Polarfleece. **Employée** au CANADA depuis novembre 2001 en liaison avec les marchandises.

1,143,452. 2002/06/07. William Grant & Sons, Inc., 130 Fieldcrest Avenue, Edison, New Jersey 08837, UNITED STATES OF AMERICA **Representative for Service/Représentant pour Signification:** GOUDREAU GAGE DUBUC, TOUR DE LA BOURSE, BUREAU 3400, 800 PLACE-VICTORIA, C.P. 242, MONTREAL, QUEBEC, H4Z1E9

SCARLATTÀ

The applicant confirms that the word SCARLATTÀ translates in French to ÉCARLATE and in English to SCARLET.

WARES: Wines. **Used** in UNITED STATES OF AMERICA on wares. **Registered** in or for UNITED STATES OF AMERICA on October 01, 1996 under No. 2005383 on wares.

Le requérant confirme que la traduction française du mot SCARLATTÀ est ÉCARLATE et la traduction anglaise est SCARLET.

MARCHANDISES: Vins. **Employée:** ÉTATS-UNIS D'AMÉRIQUE en liaison avec les marchandises. **Enregistrée** dans ou pour ÉTATS-UNIS D'AMÉRIQUE le 01 octobre 1996 sous le No. 2005383 en liaison avec les marchandises.

1,143,654. 2002/06/13. Epthecca Solutions Inc., 1555 Jean-Paul-Vincent Blvd., Suite 245, Longueuil, QUEBEC, J4N1L6 **Representative for Service/Représentant pour Signification:** CUCCINIELLO CALANDRIELLO, 1900 SHERBROOKE STREET WEST, SUITE 300, MONTREAL, QUEBEC, H3H1E6

CABLE ACCESS

The right to the exclusive use of the word CABLE is disclaimed apart from the trade-mark.

WARES: Cable network passive components, namely, splitters, taps, multitaps, filters, amplifiers, couplers and dynamic and programmable devices, namely, analog and digital set-up box, smart card readers and smart cards used for cable, Internet or telephony. **SERVICES:** Distribution of the aforementioned components, devices and products. **Proposed Use** in CANADA on wares and on services.

Le droit à l'usage exclusif du mot CABLE en dehors de la marque de commerce n'est pas accordé.

MARCHANDISES: Composants passifs pour réseaux câblés, nommément diviseurs, prises, prises multiples, filtres, amplificateurs, coupleurs et dispositifs dynamiques et programmables, nommément décodeurs analogiques et numériques, lecteurs de cartes intelligentes et cartes intelligentes pour câble, Internet ou téléphonie. **SERVICES:** Distribution des composants, dispositifs et produits susmentionnés. **Emploi** projeté au CANADA en liaison avec les marchandises et en liaison avec les services.

1,143,655. 2002/06/13. Epthecca Solutions Inc., 1555 Jean-Paul-Vincent Blvd., Suite 245, Longueuil, QUEBEC, J4N1L6 **Representative for Service/Représentant pour Signification:** CUCCINIELLO CALANDRIELLO, 1900 SHERBROOKE STREET WEST, SUITE 300, MONTREAL, QUEBEC, H3H1E6

CÂBLE ACCÈS

The right to the exclusive use of the word CÂBLE is disclaimed apart from the trade-mark.

WARES: Cable network passive components, namely, splitters, taps, multitaps, filters, amplifiers, couplers and dynamic and programmable devices, namely, analog and digital set-up box, smart card readers and smart cards used for cable, Internet or telephony. **SERVICES:** Distribution of the aforementioned components, devices and products. **Proposed Use** in CANADA on wares and on services.

Le droit à l'usage exclusif du mot CÂBLE en dehors de la marque de commerce n'est pas accordé.

MARCHANDISES: Composants passifs pour réseaux câblés, nommément diviseurs, prises, prises multiples, filtres, amplificateurs, coupleurs et dispositifs dynamiques et programmables, nommément décodeurs analogiques et numériques, lecteurs de cartes intelligentes et cartes intelligentes pour câble, Internet ou téléphonie. **SERVICES:** Distribution des composants, dispositifs et produits susmentionnés. **Emploi** projeté au CANADA en liaison avec les marchandises et en liaison avec les services.

1,144,021. 2002/06/17. M-real Corporation (a Finnish public joint stock company), Revontulentie 6, FIN-02100 Espoo, FINLAND **Representative for Service/Représentant pour Signification:** MCCARTHY TETRAULT LLP, SUITE 4700, TORONTO DOMINION BANK TOWER, TORONTO-DOMINION CENTRE, TORONTO, ONTARIO, M5K1E6



Integrated Brand Packaging

The right to the exclusive use of the words BRAND PACKAGING is disclaimed apart from the trade-mark.

WARES: Folding paper boxes, corrugated board and goods made from corrugated board and paper materials, namely packaging boxes for consumer goods; processed paper and board products, namely packaging boxes for consumer goods. **SERVICES:** Development, planning and designing of packaging materials, packages and packaging; expert services, in particular in connection with the development and the planning of the packaging industry processes and products of the packaging industry and of package delivery logistics; computer programming, in particular in connection with package delivery logistics; research and development of new products for others; market research, scientific research. **Priority** Filing Date: December 21, 2001, Country: FINLAND, Application No: T200103828 in association with the same kind of wares and in association with the same kind of services. **Used** in FINLAND on wares and on services. **Registered** in or for FINLAND on November 15, 2002 under No. 225759 on wares and on services. **Proposed** Use in CANADA on wares and on services.

Le droit à l'usage exclusif des mots BRAND PACKAGING en dehors de la marque de commerce n'est pas accordé.

MARCHANDISES: Boîtes-carton pliantes, carton ondulé et marchandises en carton ondulé et en papier, nommément boîtes d'emballage pour biens de consommation; produits de papier traité et de carton traité, nommément boîtes d'emballage pour biens de consommation. **SERVICES:** Élaboration, planification et conception de matériaux d'emballage, de conditionnements et d'emballages; services de spécialistes, notamment en rapport avec l'élaboration et la planification de procédés et de produits de conditionnement dans le domaine de l'emballage industriel et de la logistique de la livraison des emballages; programmation informatique, notamment en rapport avec la logistique de livraison des emballages; recherche et développement de nouveaux produits pour des tiers; études de marché, recherche scientifique. **Date** de priorité de production: 21 décembre 2001, pays: FINLANDE, demande no: T200103828 en liaison avec le même

genre de marchandises et en liaison avec le même genre de services. **Employée:** FINLANDE en liaison avec les marchandises et en liaison avec les services. **Enregistrée** dans ou pour FINLANDE le 15 novembre 2002 sous le No. 225759 en liaison avec les marchandises et en liaison avec les services. **Emploi** projeté au CANADA en liaison avec les marchandises et en liaison avec les services.

1,144,076. 2002/06/18. Canadian Screen Training Centre, 61A York Street, Ottawa, ONTARIO, K1N5T2 **Representative for Service/Représentant pour Signification:** RIDOUT & MAYBEE LLP, 19TH FLOOR, 150 METCALFE STREET, OTTAWA, ONTARIO, K2P1P1

SIFT

SERVICES: Training programs for persons with respect to directing, acting, screenwriting and production for film, television and new media. **Used** in CANADA since at least as early as 1981 on services.

SERVICES: Programmes de formation de réalisateurs, d'acteurs, de scénaristes de films et d'émissions de télévision ainsi que dans de nouveaux médias. **Employée** au CANADA depuis au moins aussi tôt que 1981 en liaison avec les services.

1,144,128. 2002/06/18. Pirelli Pneumatici S.P.A., Viale Sarca 222, 20126 Milano, ITALY **Representative for Service/Représentant pour Signification:** FETHERSTONHAUGH & CO., SUITE 900, 55 METCALFE STREET, P.O. BOX 2999, STATION D, OTTAWA, ONTARIO, K1P5Y6

DIABLO

WARES: Tyres for two-wheel vehicles. **Priority** Filing Date: December 18, 2001, Country: GERMANY, Application No: 301 71 849.0 in association with the same kind of wares. **Used** in GERMANY on wares. **Registered** in or for GERMANY on December 18, 2001 under No. 301 71 849 on wares. **Proposed** Use in CANADA on wares.

MARCHANDISES: Pneus pour véhicules à deux roues. **Date** de priorité de production: 18 décembre 2001, pays: ALLEMAGNE, demande no: 301 71 849.0 en liaison avec le même genre de marchandises. **Employée:** ALLEMAGNE en liaison avec les marchandises. **Enregistrée** dans ou pour ALLEMAGNE le 18 décembre 2001 sous le No. 301 71 849 en liaison avec les marchandises. **Emploi** projeté au CANADA en liaison avec les marchandises.

1,144,366. 2002/06/19. VARCO I/P, INC. (a Corporation of Delaware), Briarlake Plaza Building, 2000 West Sam Houston Parkway South, Houston, Texas 77042, UNITED STATES OF AMERICA **Representative for Service/Représentant pour Signification:** SMART & BIGGAR, SUITE 900, 55 METCALFE STREET, P.O. BOX 2999, STATION D, OTTAWA, ONTARIO, K1P5Y6

VARCO

WARES: Coatings for the prevention of corrosion; coatings for pipe connections, drill pipe, tubing, casing, line pipe, pipelines, and other tubular goods; metal drilling platforms and parts therefor for on-shore and off-shore use; oilfield tubular connectors, namely, metal riser connectors; metal manually operated gate valves; mechanized drilling and oilfield instruments and equipment and parts therefor, namely drilling rigs, pipe deck equipment, oil well drilling machinery, pressure control equipment, pumping equipment, solids control and removal equipment, well tools and equipment, pipe hoisting and rotating machines, blowout preventers, coiled tubing and wireline equipment, casing handling equipment, rotary handling tools, automated pipe racking systems, cuttings re-injection systems, top drive systems, motion compensators, drilling chokes, slips, elevators, bushings, clamps, valves, flanges, actuators, casing spiders, jackups, iron roughnecks, rotary tables, risers, pumps, mixers, centrifuges, dryers, compressors, separators, shakers, screens, hooks and tongs; electronic drilling rig instrumentation; electronic drilling rig and oilfield control systems and equipment, namely, electronic instrumentation for monitoring well drilling operations and well drilling parameters, instrument control panels, instrument control consoles, instrument control circuits, indicators, gauges, meters, data processors, data acquisition apparatus in the nature of recorders and instruments for monitoring and display of data obtained from oilrigs and subterranean wells, computer controlled drilling equipment augmented to log key operational data and communicate electronically, rig activity recorders, well testing units, electronic fluid control and recovery equipment, regulators, pressure gauges; electronic, magnetic, and ultrasonic instruments and apparatus for inspecting, measuring, analyzing, surveying, testing and locating pipelines, drill pipe, tubing, casing, line pipe, joints, and other tubular goods in the oil and gas industry; subterranean and subsea production equipment controllers and components thereof; automatically operated gas valves, hydraulic load sensing and indicating systems; electronic instruments for the compilation and dissemination of data useful in the drilling, completion, or workover of a subterranean well; pressure control equipment for use in oil and gas drilling and production; and computer software for use in drilling; computer software for use in oilfield applications, namely, computer software for use in inspection of pipelines, to locate pipelines, and to map the location of pipelines; computer software for use in charting, analyzing, displaying and reporting the results of inspecting, measuring, testing, and locating pipelines and other tubular goods; computer software for controlling, monitoring, and managing equipment in the drilling and oilfield industries; computer database management software used for tubular goods inventory control; computer software for providing information and data about the

functions, processes, and operations of drilling rig equipment and for enabling rig personnel to manage, monitor, and control the functions, processes, and operations of drilling rig equipment; incinerators; plastic and fiberglass piping and tubing and fittings therefore. **SERVICES:** Environmental site remediation, namely, solids control; engineering services relating to oil and natural gas drilling; technical consultation in the field of analyzing and interpreting defects in oil and gas transmission pipelines; technical consultation in the field of computer assisted drilling; construction, installation, and maintenance of equipment for the non-destructive testing of pipelines and the leasing of such equipment; connecting and joining of tubular goods; building, construction, maintenance, and repair services related to oil and natural gas drilling and tubular goods; applying protective coatings to pipe connections, drill pipe, tubing, casing, joints, line pipe, pipelines, and other tubular goods; manufacture of coiled tubing for others; engineering, design, and manufacture of oilfield tools, equipment, and tubular goods for others; oilfield, tubular, and drilling services; inspection, testing, surveying, analyzing, locating, and measuring of pipelines, drill pipe, tubing, casing, line pipe, and other tubular goods; oil well control services; consultation and advice to oilfield drillers- concerning the use of drilling fluids, additives and equipment involved in cleaning drilling fluids; rig instrumentation services, namely, construction, installation, repair, and maintenance of drilling rig instrumentation; monitoring, analyzing, and controlling the operations and functions of rig instrumentation via computer networks; technical writing; development of software for others; computer programming services. **Used** in CANADA since at least as early as 2000 on wares and on services. **Priority** Filing Date: December 19, 2001, Country: UNITED STATES OF AMERICA, Application No: 76/350,098 in association with the same kind of wares and in association with the same kind of services.

MARCHANDISES: Revêtements anticorrosion; revêtements pour raccords de tuyauterie, tiges de forage, tuyauterie, gainage, tubes de canalisation et autres produits tubulaires; plate-formes de foreuse à métaux avec leurs accessoires pour le forage à terre et en mer; raccords tubulaires pour gisements pétroliers, nommément raccords métalliques de tubes prolongateurs; robinets-vannes manuels en métal; instruments et appareils de forage mécanique et de prospection pétrolière avec leurs accessoires, nommément plates-formes de forage, équipement de plate-forme de tuyauterie, machines de forage de puits de pétrole, régulateurs de pression, matériel de pompage, équipement de contrôle et d'enlèvement de solides; outils et matériels de puits, appareils de levage et de rotation de tuyaux, blocs obturateurs, serpentins tubulaires et câbles métalliques, équipement de manutention de revêtements, outils de manutention rotatifs, systèmes automatiques de gerbage, systèmes de réinjection de déblais de forage, systèmes d'entraînement supérieur, compensateurs de mouvement, duses de forage, coins de retenue, élévateurs, garnitures d'étanchéité, serre-câble, soupapes et robinets, brides, dispositifs de commande, supports de tubage à coins, autoélévateurs, foreuses, tables de rotation, tubes ascenseurs, pompes, mélangeurs, centrifugeuses, séchoirs, compresseurs, séparateurs, secoueurs, écrans, crochets et clés à tiges, instruments électroniques de plate-forme de forage; équipement

et systèmes de contrôle électronique de gisement pétrolier et de plate-forme de forage, nommément instruments électroniques de surveillance conçus pour le forage de puits et les paramètres de forage, panneaux de commande d'instruments, pupitres de commande d'instruments, circuits de commande d'instruments, indicateurs, jauges, compteurs, processeurs de données, appareils de saisie de données, c.-à-d. enregistreurs et instruments de contrôle et d'affichage des données fournies par des plates-formes pétrolières et des puits souterrains, équipement de forage contrôlé par ordinateur et équipé pour l'enregistrement et la transmission électroniques des principales données opérationnelles, enregistreurs des opérations de plate-forme, appareils d'essais de puits, équipement électronique de régulation et d'extraction de fluides, régulateurs, manomètres; instruments et appareils électroniques, magnétiques et ultrasoniques d'inspection, de mesure, d'analyse, de levés, d'essais et de localisation pour les pipelines, les tiges de forage, les tuyauteries, les revêtements, les tubes de conduite, les raccords et autres produits tubulaires employés dans l'industrie du pétrole et du gaz; contrôleurs d'équipement de production souterrain et sous-marin, avec ses composants; soupapes à gaz automatiques, indicateurs et détecteurs de charge hydraulique, instruments électroniques de compilation et de diffusion de données utiles pour le forage, la construction ou le reconditionnement d'un puits souterrain; régulateurs de pression utilisés pour le forage et la production de pétrole et de gaz; logiciels conçus pour le forage; logiciels conçus pour les applications pétrolières, nommément logiciels d'inspection, de localisation et de cartographie de pipelines; logiciels d'organigramme, d'analyse, d'affichage et de présentation des résultats fournis par les travaux d'inspection, de mesure, d'essai et de localisation concernant les canalisations et autres produits tubulaires; logiciels de contrôle, de surveillance et de gestion d'équipement employé par les industries du forage et de l'exploitation pétrolière; logiciels de gestion de base de données utilisés pour le contrôle des stocks de marchandises tubulaires; logiciels conçus pour fournir des informations et des données sur les fonctions, les mécanismes et les manoeuvres d'équipement de plate-forme de forage et pour permettre au personnel des plates-formes de gérer, de surveiller et de contrôler ces fonctions, ces mécanismes et ces manoeuvres; incinérateurs; tuyauteries et tubes en plastique et en fibres de verre avec leurs accessoires. **SERVICES:** Assainissement des lieux, nommément contrôle des matières solides; services d'ingénierie ayant trait au forage pétrolier et gazier; consultation technique dans le domaine de l'analyse et de l'interprétation des défauts dans les oléoducs et les gazoducs; consultation technique dans le domaine du forage assisté par ordinateur; construction, installation et maintenance de l'équipement d'essai non destructif des pipelines et location à bail de cet équipement; raccordement et assemblage d'éléments tubulaires; services de construction, maintenance et réparation ayant trait au forage pétrolier et gazier et aux éléments tubulaires; application d'enduits protecteurs sur les raccords de tuyau, tiges de forage, tubage, cuvelage, éléments tubulaires, tubes de canalisation, pipelines, et autres éléments tubulaires; fabrication de tubage enroulé pour des tiers; ingénierie, conception et fabrication d'outils, d'équipement et d'éléments tubulaires de champ de pétrole pour des tiers; services de forage et éléments tubulaires pour champ de pétrole; inspection, essais, arpentage, analyse, localisation et mesure de pipelines, tiges de

forage, tubage, cuvelage, tubes de canalisation, et autres éléments tubulaires; services de contrôle de puits de pétrole; consultation et conseils aux foreurs de puits de pétrole concernant l'utilisation des fluides de forage, des additifs et de l'équipement servant à nettoyer les fluides de forage; services d'instrumentation d'appareil de forage, nommément construction, installation, réparation et maintenance d'instruments d'appareil de forage; surveillance, analyse et contrôle des opérations et des fonctions des instruments d'appareil de forage au moyen de réseaux d'ordinateurs; rédaction technique; élaboration de logiciels pour des tiers; services de programmation informatique. **Employée** au CANADA depuis au moins aussi tôt que 2000 en liaison avec les marchandises et en liaison avec les services. **Date** de priorité de production: 19 décembre 2001, pays: ÉTATS-UNIS D'AMÉRIQUE, demande no: 76/350,098 en liaison avec le même genre de marchandises et en liaison avec le même genre de services.

1,144,483. 2002/06/21. ECORA SOFTWARE CORPORATION, 500 Spaulding Turnpike, Suite W-310 Portsmouth, NH 03802, UNITED STATES OF AMERICA **Representative for Service/ Représentant pour Signification:** SEABY & ASSOCIATES, SUITE 603, 880 WELLINGTON STREET, OTTAWA, ONTARIO, K1R6K7

ECORA

WARES: Computer systems management software, namely, computer software that enables users to plan, design, configure, troubleshoot, and otherwise manage their computer systems.

SERVICES: Computer services, namely, providing computer systems management services by means of a global computer network. **Used** in CANADA since at least as early as December 20, 1999 on wares and on services. **Used** in UNITED STATES OF AMERICA on wares and on services. **Registered** in or for UNITED STATES OF AMERICA on December 18, 2001 under No. 2,519,836 on services; UNITED STATES OF AMERICA on February 26, 2002 under No. 2,542,682 on wares.

MARCHANDISES: Logiciels de gestion de systèmes informatiques, nommément logiciels qui permettent aux utilisateurs de planifier, concevoir, configurer, dépanner et autrement gérer leurs systèmes informatiques. **SERVICES:** Services d'informatique, nommément services de gestion de fournitures de systèmes informatiques au moyen d'un réseau informatique mondial. **Employée** au CANADA depuis au moins aussi tôt que le 20 décembre 1999 en liaison avec les marchandises et en liaison avec les services. **Employée:** ÉTATS-UNIS D'AMÉRIQUE en liaison avec les marchandises et en liaison avec les services. **Enregistrée** dans ou pour ÉTATS-UNIS D'AMÉRIQUE le 18 décembre 2001 sous le No. 2,519,836 en liaison avec les services; ÉTATS-UNIS D'AMÉRIQUE le 26 février 2002 sous le No. 2,542,682 en liaison avec les marchandises.

1,144,540. 2002/06/21. The National Catholic Risk Retention Group, Inc., 801 Warrenville Road, Suite 175, Lisle, Illinois, 60532, UNITED STATES OF AMERICA **Representative for Service/Représentant pour Signification:** STIKEMAN ELLIOTT LLP, SUITE 1600, 50 O'CONNOR STREET, OTTAWA, ONTARIO, K1P6L2

VIRTUS

WARES: Instructional materials for churches and other nonprofit entities, namely, instructional video cassettes and instructional video cassettes having supporting printed workbooks, manuals, and/or forms packaged therewith, for training supervisors, employees and volunteers in discovering, addressing and preventing, and controlling losses resulting from, wrongdoing, misconduct and litigation. **SERVICES:** (1) Educational services for churches and other nonprofit entities, namely, conducting classes, seminars and one-on-one training sessions for discovering, addressing, and preventing and controlling losses resulting from, wrongdoing, misconduct and litigation. (2) Risk management services for churches and other nonprofit entities, namely assisting churches and other nonprofit entities in discovering, addressing and preventing, and controlling losses resulting from, wrongdoing, misconduct and litigation, and consultation rendered in connection therewith. **Used** in UNITED STATES OF AMERICA on wares and on services. **Registered** in or for UNITED STATES OF AMERICA on January 16, 2001 under No. 2,422,056 on services (2); UNITED STATES OF AMERICA on January 16, 2001 under No. 2,422,055 on services (1); UNITED STATES OF AMERICA on December 17, 2002 under No. 2,663,603 on wares. **Proposed** Use in CANADA on wares and on services.

MARCHANDISES: Matériel de formation pour églises et autres organismes à but non lucratif, notamment vidéocassettes didactiques et vidéocassettes avec lesquelles sont emballés des cahiers d'exercices, des manuels et/ou des formulaires, pour fins de formation des surveillants, des employés et des bénévoles dans le domaine du dépistage, du règlement et de la prévention des pertes découlant de fautes, d'inconduite ou de litiges. **SERVICES:** (1) Services pédagogiques pour églises et autres entités sans but lucratif, notamment tenue de cours, de séminaires et de séances individuelles ayant pour objet la découverte, le traitement ainsi que la prévention et le contrôle des pertes résultant d'actions fautives, de mauvaise administration et de litiges, et conseils en la matière. (2) Services de gestion du risque pour églises et autres entités sans but lucratif ayant pour objet la découverte, le traitement ainsi que la prévention et le contrôle des pertes résultant d'actions fautives, de mauvaise administration et de litiges, et conseils en la matière. **Employée:** ÉTATS-UNIS D'AMÉRIQUE en liaison avec les marchandises et en liaison avec les services. **Enregistrée** dans ou pour ÉTATS-UNIS D'AMÉRIQUE le 16 janvier 2001 sous le No. 2,422,056 en liaison avec les services (2); ÉTATS-UNIS D'AMÉRIQUE le 16 janvier 2001 sous le No. 2,422,055 en liaison avec les services (1); ÉTATS-UNIS D'AMÉRIQUE le 17 décembre 2002 sous le No. 2,663,603 en liaison avec les marchandises. **Emploi** projeté au CANADA en liaison avec les marchandises et en liaison avec les services.

1,144,785. 2002/06/21. DIHART AG, Industriestraße 2, 4657 Dulliken, SWITZERLAND **Representative for Service/Représentant pour Signification:** OGILVY RENAULT, 45 O'CONNOR STREET, SUITE 1600, OTTAWA, ONTARIO, K1P1A4

REAMAX

WARES: Mechanically operated tools, namely tools for machine tools, cutting tools with firmly connected or interchangeable cutting edges of hard cutting materials, namely reaming tools, and drilling, boring, counterboring and deburring tools combined with reaming tools, reaming tools with fixed and adjustable diameters; tool holders or adapters for mechanically operated tools, namely spindle attachment flanges, taper shanks, chucks, extension parts and reducing pieces for tools, aligning holders with adjustable concentricity, floating holders for alignment and angular compensation; accessories for mechanically operated tools, namely cutting inserts, indexable inserts, cutting rings and cutting heads of hard cutting materials, parts for this, such as bolts, clamps and screws; devices for mounting, measuring and setting mechanically operated reaming tools and their cutting edges, namely adjusting gauges and adjusting machines for adjusting and aligning tools for the aforesaid goods; mechanical equipment and devices as accessories for machine tools for regrinding or resharpening the reaming tools, cutting edges, cutting rings and one-way heads, namely grinders or resharpeners. **SERVICES:** Technical development of mechanical system solutions and EDP system solutions in the tool sector, namely providing solutions for handling, management and adjustment of reaming tools. **Used** in SWITZERLAND on wares and on services. **Registered** in or for SWITZERLAND on February 14, 2002 under No. 782 141 on wares and on services. **Proposed** Use in CANADA on wares and on services.

MARCHANDISES: Outils actionnés mécaniquement, notamment outils pour machines-outils, outils de coupe à bords coupants solidement fixés ou interchangeables en matériaux de coupe durcis, tels que des outils d'alésage et de perçage, de forage, des outils de chambrage et d'ébavurage combinés à des outils d'alésage, des outils d'alésage à diamètre fixe ou réglable; porte-outils ou adaptateurs pour outils actionnés mécaniquement, notamment brides de raccordement de broche, tampons coniques, mandrins, éléments d'extension et pièces de réduction pour outils, dispositifs de serrage pour l'alignement, à concentricité réglable, dispositifs de serrage flottants pour l'alignement et la correction d'angles; accessoires pour outils actionnés mécaniquement, notamment pastilles de coupe, pastilles indexables, emporte-pièce et têtes de havage en matériaux de coupe durcis, leurs éléments, tels que boulons, colliers de serrage et vis; dispositifs pour le montage, la mesure et le réglage d'outils d'alésage à commande mécanique et leurs arêtes de coupe, notamment gabarits et machines de réglage pour le réglage et l'ajustement des marchandises susmentionnées; matériel et dispositifs mécaniques en tant qu'accessoires de machines-outils conçus pour meuler ou aiguiser à nouveau des outils d'alésage, des arêtes de coupe, des emporte-pièce et des têtes à sens unique. **SERVICES:**

Élaboration technique de solutions systémiques à solutions mécaniques et solutions informatiques à dans le secteur des outils, nommément : présentation de solutions concernant la manipulation, la gestion et le réglage d'outils d'alésage. **Employée:** SUISSE en liaison avec les marchandises et en liaison avec les services. **Enregistrée** dans ou pour SUISSE le 14 février 2002 sous le No. 782 141 en liaison avec les marchandises et en liaison avec les services. **Emploi** projeté au CANADA en liaison avec les marchandises et en liaison avec les services.

1,144,814. 2002/06/25. Fusepoint Inc., Suite 2323, Three Bentall Centre, 595 Burrard Street, P.O. Box 49336, Vancouver, BRITISH COLUMBIA, V7X1L4 **Representative for Service/Représentant pour Signification:** MCCARTHY TETRAULT LLP, SUITE 4700, TORONTO DOMINION BANK TOWER, TORONTO-DOMINION CENTRE, TORONTO, ONTARIO, M5K1E6

FUSEPOINT MANAGED SERVICES

The right to the exclusive use of the words MANAGED SERVICES is disclaimed apart from the trade-mark.

WARES: Computer software, namely security enhanced and hardened patches, firewall software, privacy software, Internet security software, Internet and worldwide-web-based interface software, namely Internet and worldwide-web-based interface software for security management, enterprise software, namely enterprise security software, intrusion detection software and anti-virus software; promotional wares and novelty items, namely, umbrellas, locks and mugs; clothing, namely t-shirts, headwear, namely caps; and luggage and bags. **SERVICES:** Managed services, namely the provision of services required to create, manage and maintain information technology infrastructure and information technology applications for public and private use; the provision of data, application and system protective services, risk assessment and management strategies, services related to reduction of security exposure, increasing data integrity and confidentiality, implementation of virtual private networks, and hardening and enhancement of software and server security patches, and the provision of disaster recovery services, namely data and application restoration and hardware replacement; and software design and customization services. **Proposed Use** in CANADA on wares and on services.

Le droit à l'usage exclusif des mots MANAGED SERVICES en dehors de la marque de commerce n'est pas accordé.

MARCHANDISES: Logiciels, nommément rustines à sécurité améliorée et durcie, logiciels pare-feu, logiciels de confidentialité, logiciels de sécurité Internet, logiciels à interface Internet et basés sur le World Wide Web, nommément logiciels à interface Internet et basés sur le World Wide Web pour la gestion de la sécurité, logiciels d'entreprise, nommément logiciels de sécurité d'entreprise, logiciels de détection d'intrusions et logiciels anti-virus; articles de promotion et articles de fantaisie, nommément parapluies, verrous et grosses tasses; vêtements, nommément tee-shirts, couvre-chefs, nommément casquettes; et bagages et sacs. **SERVICES:** Services gérés, nommément fourniture de services requis pour créer, gérer et préserver l'infrastructure de la technologie de l'information et applications de la technologie de

l'information pour utilisation publique et privée; fourniture de services de protection de données, d'applications et de systèmes, évaluations de risques et stratégies de gestion, services concernant la réduction du niveau d'exposition sécuritaire, l'augmentation de l'intégrité et de la confidentialité des données, la mise en oeuvre de réseaux privés virtuels, et le durcissement et la mise en valeur de rustines de sécurité pour logiciels et serveurs, et fourniture de services de reprise des activités après un sinistre, nommément restauration de données et d'applications et remplacement de matériel informatique; et services de conception et de personnalisation de logiciels. **Emploi** projeté au CANADA en liaison avec les marchandises et en liaison avec les services.

1,144,815. 2002/06/25. Fusepoint Inc., Suite 2323, Three Bentall Centre, 595 Burrard Street, P.O. Box 49336, Vancouver, BRITISH COLUMBIA, V7X1L4 **Representative for Service/Représentant pour Signification:** MCCARTHY TETRAULT LLP, SUITE 4700, TORONTO DOMINION BANK TOWER, TORONTO-DOMINION CENTRE, TORONTO, ONTARIO, M5K1E6

FUSEPOINT

WARES: Computer software, namely security enhanced and hardened patches, firewall software, privacy software, Internet security software, Internet and worldwide-web-based interface software, namely Internet and worldwide-web-based interface software for security management, enterprise software, namely enterprise security software, intrusion detection software and anti-virus software; promotional wares and novelty items, namely, umbrellas, locks and mugs; clothing, namely t-shirts, headwear, namely caps; and luggage and bags. **SERVICES:** Managed services, namely the provision of services required to create, manage and maintain information technology infrastructure and information technology applications for public and private use; the provision of data, application and system protective services, risk assessment and management strategies, services related to reduction of security exposure, increasing data integrity and confidentiality, implementation of virtual private networks, and hardening and enhancement of software and server security patches, and the provision of disaster recovery services, namely data and application restoration and hardware replacement; and software design and customization services. **Proposed Use** in CANADA on wares and on services.

MARCHANDISES: Logiciels, nommément programmes de correction pour améliorer la sécurité, logiciels pare-feu, logiciels de confidentialité, logiciels de sécurité Internet, logiciels à interface Internet et basés sur le World Wide Web, nommément logiciels à interface Internet et basés sur le World Wide Web pour la gestion de la sécurité, logiciels d'entreprise, nommément logiciels de sécurité d'entreprise, logiciels de détection d'intrusions et logiciels anti-virus; articles de promotion et articles de fantaisie, nommément parapluies, verrous et grosses tasses; vêtements, nommément tee-shirts, couvre-chefs, nommément casquettes; et bagages et sacs. **SERVICES:** Services gérés, nommément fourniture de services requis pour créer, gérer et préserver l'infrastructure de la technologie de l'information et applications de la technologie de l'information pour utilisation publique et privée; fourniture de services de protection de

données, d'applications et de systèmes, évaluations de risques et stratégies de gestion, services concernant la réduction du niveau d'exposition sécuritaire, l'augmentation de l'intégrité et de la confidentialité des données, la mise en oeuvre de réseaux privés virtuels, et le durcissement et la mise en valeur de rustines de sécurité pour logiciels et serveurs, et fourniture de services de reprise des activités après un sinistre, notamment restauration de données et d'applications et remplacement de matériel informatique; et services de conception et de personnalisation de logiciels. **Emploi** projeté au CANADA en liaison avec les marchandises et en liaison avec les services.

1,145,004. 2002/06/26. Levadura Azteca, S.A. de C.V., Miguel de Cervantes Saavedra No. 301, Colonia Granada, 11520 Mexico, D.F., MEXICO **Representative for Service/Représentant pour Signification:** MOFFAT & CO., 1200-427 LAURIER AVENUE WEST, P.O. BOX 2088, STATION D, OTTAWA, ONTARIO, K1P5W3



Applicant advised that the translation of the words LEVADURA SECA INSTANTANEA is DRY INSTANT YEAST

The right to the exclusive use of the words LEVADURA SECA INSTANTANEA is disclaimed apart from the trade-mark.

WARES: Yeast. **Used** in MEXICO on wares. **Registered** in or for MEXICO on April 08, 1997 under No. 562,761 on wares.

Le requérant indique que la traduction anglaise des mots LEVADURA SECA INSTANTANEA est DRY INSTANT LEVURE et que leur traduction française est LEVURE SÈCHE INSTANTANÉE.

Le droit à l'usage exclusif des mots LEVADURA SECA INSTANTANEA en dehors de la marque de commerce n'est pas accordé.

MARCHANDISES: Levure. **Employée:** MEXIQUE en liaison avec les marchandises. **Enregistrée** dans ou pour MEXIQUE le 08 avril 1997 sous le No. 562,761 en liaison avec les marchandises.

1,145,190. 2002/06/27. KOOTENAY GROWER'S SUPPLY LTD., RR 1, S11, C3, Nelson, BRITISH COLUMBIA, V1L5P4 **Representative for Service/Représentant pour Signification:** SMART & BIGGAR, BOX 11560 VANCOUVER CENTRE, 650 W. GEORGIA ST., SUITE 2200, VANCOUVER, BRITISH COLUMBIA, V6B4N8



The right to the exclusive use of the words ORIGINAL and AUTHENTIQUE is disclaimed apart from the trade-mark.

WARES: Ventilation, heating and air conditioning products, namely fans, blowers, and parts and fittings thereof. **SERVICES:** Manufacture of fans, wholesale, and retail sale of fans. **Used** in CANADA since at least as early as May 2002 on services; May 03, 2002 on wares.

Le droit à l'usage exclusif des mots ORIGINAL et AUTHENTIQUE en dehors de la marque de commerce n'est pas accordé.

MARCHANDISES: Produits de ventilation, de chauffage et de climatisation, notamment ventilateurs, ventilateurs soufflants et pièces et accessoires connexes. **SERVICES:** Fabrication de ventilateurs, vente en gros et vente au détail de ventilateurs. **Employée** au CANADA depuis au moins aussi tôt que mai 2002 en liaison avec les services; 03 mai 2002 en liaison avec les marchandises.

1,145,769. 2002/07/05. Banff Lake Louise Tourism Bureau, Box 1298, , Suite 375, Cascade Plaza, 317 Banff Ave., , Banff, ALBERTA, T1L1B3

SPRINGTIME IN THE ROCKIES

WARES: Posters, flyers, brochures and articles. **SERVICES:** Operation of a website in the field of tourism; radio, newspaper and magazine advertising on behalf of businesses in the Banff/Lake Louise area. **Used** in CANADA since 2000 on wares and on services.

MARCHANDISES: Affiches, prospectus, brochures et articles. **SERVICES:** Exploitation d'un site Web dans le domaine du tourisme; publicité à la radio, dans les journaux et dans les magazines pour le compte d'entreprises de la région de Banff et du lac Louise. **Employée** au CANADA depuis 2000 en liaison avec les marchandises et en liaison avec les services.

1,145,998. 2002/07/08. ANIL VARMA, 4770 Boulevard Dagenais West, Fabreville, Laval, QUEBEC, H7R1L5



The right to the exclusive use of the words CAFÉ and DONUTS is disclaimed apart from the trade-mark.

SERVICES: Restaurant services. **Used** in CANADA since January 01, 2002 on services.

Le droit à l'usage exclusif des mots CAFÉ et DONUTS en dehors de la marque de commerce n'est pas accordé.

SERVICES: Services de restauration. **Employée** au CANADA depuis 01 janvier 2002 en liaison avec les services.

1,146,068. 2002/07/08. THOMSON CANADA LIMITED, Suite 2706, 66 Wellington Street West, Toronto, ONTARIO, M5K1A1
Representative for Service/Représentant pour Signification: TORYS LLP, SUITE 3000, 79 WELLINGTON ST. W., BOX 270, TD CENTRE, TORONTO, ONTARIO, M5K1N2

LAWSOURCE

SERVICES: On-line legal research service for lawyers, students, researchers and other legal professionals to be accessed by way of the Internet. **Proposed** Use in CANADA on services.

SERVICES: Service de recherche juridique en ligne pour avocats, étudiants, chercheurs et autres membres des professions juridiques, accessible au moyen de l'Internet. **Emploi** projeté au CANADA en liaison avec les services.

1,146,072. 2002/07/08. THOMSON CANADA LIMITED, Suite 2706, 66 Wellington Street West, Toronto, ONTARIO, M5K1A1
Representative for Service/Représentant pour Signification: TORYS LLP, SUITE 3000, 79 WELLINGTON ST. W., BOX 270, TD CENTRE, TORONTO, ONTARIO, M5K1N2

LAWSCHOOLSOURCE

SERVICES: On-line legal research service for lawyers, students, researchers and other legal professionals to be accessed by way of the Internet. **Proposed** Use in CANADA on services.

SERVICES: Service de recherche juridique en ligne pour avocats, étudiants, chercheurs et autres membres des professions juridiques, accessible au moyen de l'Internet. **Emploi** projeté au CANADA en liaison avec les services.

1,146,223. 2002/07/09. AmeriDeck Products Corporation, 269 University Avenue, Belleville, ONTARIO, K8N5S3
Representative for Service/Représentant pour Signification: RIDOUT & MAYBEE LLP, 19TH FLOOR, 150 METCALFE STREET, OTTAWA, ONTARIO, K2P1P1

POWER DECK

The right to the exclusive use of the word POWER is disclaimed apart from the trade-mark.

WARES: Truck-bed hoists and lifting mechanisms. **Used** in CANADA since at least as early as October 1997 on wares.

Le droit à l'usage exclusif du mot POWER en dehors de la marque de commerce n'est pas accordé.

MARCHANDISES: Treuils et mécanismes de levage de plates-formes de camion. **Employée** au CANADA depuis au moins aussi tôt que octobre 1997 en liaison avec les marchandises.

1,146,226. 2002/07/09. AmeriDeck Products Corporation, 269 University Avenue, Belleville, ONTARIO, K8N5S3
Representative for Service/Représentant pour Signification: RIDOUT & MAYBEE LLP, 19TH FLOOR, 150 METCALFE STREET, OTTAWA, ONTARIO, K2P1P1



WARES: Truck-bed hoists and lifting mechanisms. **Used** in CANADA since at least as early as April 2002 on wares.

MARCHANDISES: Treuils et mécanismes de levage de plates-formes de camion. **Employée** au CANADA depuis au moins aussi tôt que avril 2002 en liaison avec les marchandises.

1,146,490. 2002/06/28. 4013921 CANADA INC., 131, de Normandie, Saint-Lambert, QUEBEC, J4S1J9
Representative for Service/Représentant pour Signification: LUC RICHARD, (POTIER DELISLE), 500 PLACE D'ARMES, BUREAU 2420, MONTREAL, QUEBEC, H2Y2W2

PROTECK

SERVICES: Services d'assurance de personne, services d'assurance et rente collective de personne, de dommage et les services financiers nommément certificats de dépôt, obligations d'épargne, prêts hypothécaires et les régimes de retraite. **Used** in CANADA since at least as early as November 1990 on services.

SERVICES: Personal insurance services, personal insurance and group annuity services, loss insurance services and financial services namely deposit certificates, savings bonds, mortgage loans and pension plans. **Employée** au CANADA depuis au moins aussi tôt que novembre 1990 en liaison avec les services.

1,146,619. 2002/07/17. SAINT-GOBAIN VETROTEX FRANCE S.A., société anonyme, 130, avenue des Follaz, 73000 Chambéry, FRANCE **Representative for Service/Représentant pour Signification:** GOUDREAU GAGE DUBUC, TOUR DE LA BOURSE, BUREAU 3400, 800 PLACE-VICTORIA, C.P. 242, MONTREAL, QUÉBEC, H4Z1E9

UNIROV

MARCHANDISES: Matériau mi-ouvré complexe pour le renforcement des matériaux et composites associant un mat de verre à fils continus avec des structures organiques ou minérales nommément fibres, feutres, voiles. **Date** de priorité de production: 21 juin 2002, pays: FRANCE, demande no: 02 3170444 en liaison avec le même genre de marchandises. **Emploi** projeté au CANADA en liaison avec les marchandises.

WARES: Complex semi-worked material for reinforcing materials and composites bonding a continuous-filament glass mat with organic or mineral structures, namely fibres, felt, webbing. **Priority** Filing Date: June 21, 2002, Country: FRANCE, Application No: 02 3170444 in association with the same kind of wares. **Proposed** Use in CANADA on wares.

1,146,701. 2002/07/12. PLASTIPAK PACKAGING, INC., 9135 General Court, Plymouth, Michigan, 48170, UNITED STATES OF AMERICA **Representative for Service/Représentant pour Signification:** KVAS MILLER EVERITT, 3300 BLOOR STREET WEST, SUITE 3100, 11TH FLOOR, TORONTO, ONTARIO, M8X2X3

BARO-PAK

WARES: Plastic bottles sold empty. **Priority** Filing Date: January 23, 2002, Country: UNITED STATES OF AMERICA, Application No: 76/361,902 in association with the same kind of wares. **Proposed** Use in CANADA on wares.

MARCHANDISES: Bouteilles de plastique vendues vides. **Date** de priorité de production: 23 janvier 2002, pays: ÉTATS-UNIS D'AMÉRIQUE, demande no: 76/361,902 en liaison avec le même genre de marchandises. **Emploi** projeté au CANADA en liaison avec les marchandises.

1,147,169. 2002/07/18. Elca Informatique S.A., Av. de la Harpe 22-24, 1000Lausanne 13, SUISSE **Representative for Service/Représentant pour Signification:** SHAPIRO COHEN, P.O. BOX 3440, STATION D, 112 KENT STREET, SUITE 2001, OTTAWA, ONTARIO, K1P6P1

SECUTIX

MARCHANDISES: (1) Appareils pour l'enregistrement et la reproduction des images, nommément scanneurs et imprimantes; distributeurs automatiques et mécanismes pour appareils à prépaiement; caisses enregistreuses, machines à calculer, ordinateurs; extincteurs; logiciels de traitement et de préparation d'informations en vue de l'établissement de documents authentiques réunissant les dites informations dans une composition non falsifiable; logiciels et programmes destinés à la constitution et à l'impression, sur tout support, nommément support papier et support informatique, de billets, titres et autres papiers-valeurs donnant droit à une prestation. (2) Papier à lettres, papier à photocopie, papier d'imprimante, papier d'imprimerie; carton; articles pour reliures; photographies; adhésifs (matières collantes) pour la papeterie ou le ménage; pinceaux; machines à écrire; matières plastiques pour l'emballage; caractères d'imprimerie; clichés; papiers-valeurs imprimés nommément billets et titres donnant droit à une prestation. **SERVICES:** (1) Publicité ayant trait à l'établissement de documents authentiques pour des tiers, nommément billets, titres et autres papiers valeurs dans une composition non falsifiable et imprimés sur tout support; diffusion de publicité pour des tiers; gestion des affaires commerciales; administration commerciale. (2) Assurances; location de logiciels permettant l'encaissement informatique immédiat et automatique du prix d'achat d'un bien ou d'un service. (3) Emballage et entreposage de marchandises; organisation de voyages, réservation de places de voyage. (4) Éducation et formation, nommément organisation de séminaires et d'ateliers pour les utilisateurs de logiciels destinés à l'établissement de documents en ligne; réservation de places de spectacles, y compris sportifs; loteries. (5) Services d'analyses et de recherches industrielles; conception et développement d'ordinateurs et de logiciels; locations de logiciels; location de logiciels permettant l'encaissement informatique immédiat et automatique du prix d'achat d'un bien ou d'un service; location de logiciels de télécommunication; location de logiciels permettant l'établissement et l'impression d'ordonnances médicales individuelles, personnelles et non falsifiable; services juridiques. (6) Services de restauration (alimentation); réservation d'hôtels et de logements temporaires. (7) Services de médecins; services vétérinaires. **Date** de priorité de production: 18 janvier 2002, pays: SUISSE, demande no: 00438/2002 en liaison avec le même genre de marchandises et en liaison avec le même genre de services. **Employée:** SUISSE en liaison avec les marchandises et en liaison avec les services. **Enregistrée** dans ou pour SUISSE le 11 juillet 2002 sous le No. 500861 en liaison avec les marchandises et en liaison avec les services. **Emploi** projeté au CANADA en liaison avec les marchandises et en liaison avec les services.

WARES: (1) Apparatus for recording and reproducing images, namely scanners and printers; vending machines and mechanisms for prepayment devices; cash registers, calculators, computers; extinguishers; data processing and preparation software for preparing authentic documents containing said data in a non-falsifiable format; software and programs for creating and printing, in any format, namely paper and electronic, money, negotiable instruments and other securities. (2) Letter paper, photocopy paper, computer paper, printing paper; paperboard; binding materials; photographs; adhesives (glues) for stationery or household purposes; paint brushes; typewriters; plastic materials

for packaging; printers' type; printing plates; printed securities, namely notes and securities representing an entitlement to a benefit. **SERVICES:** (1) Advertising relating to the preparation of authentic documents for others, namely notes, titles and other financial documents in a non-falsifiable composition printed in any format; dissemination of advertising for others; business management; business administration. (2) Insurance; rental of computer software for immediate and automatic computer recording of the purchase price of a product or service. (3) Packaging and storage of goods; arranging of tours, booking of seats for travel. (4) Education and training, namely organization of seminars and workshops for software users to prepare documents on line; reservation of seats for attractions, including sports attractions; lotteries. (5) Industrial analysis and research services; design and development of computers and computer software; rentals of computer software; rental of software enabling immediate automatic computer recording of the purchase price of a good or service; rental of telecommunications software; rental of computer software that makes up and prints individual, personal, non-falsifiable medical prescriptions; legal services. (6) Catering services (food); reservations for hotels and temporary accommodation. (7) Medical services; veterinary services. **Priority** Filing Date: January 18, 2002, Country: SWITZERLAND, Application No: 00438/2002 in association with the same kind of wares and in association with the same kind of services. **Used** in SWITZERLAND on wares and on services. **Registered** in or for SWITZERLAND on July 11, 2002 under No. 500861 on wares and on services. **Proposed** Use in CANADA on wares and on services.

1,147,509. 2002/07/22. Conexus Credit Union, 1960 Albert Street, Regina, SASKATCHEWAN, S4P2T4 **Representative for Service/Représentant pour Signification:** FURMAN & KALLIO, 1400 - 2002 VICTORIA AVENUE, P.O. BOX 20010, REGINA, SASKATCHEWAN, S4P0R7

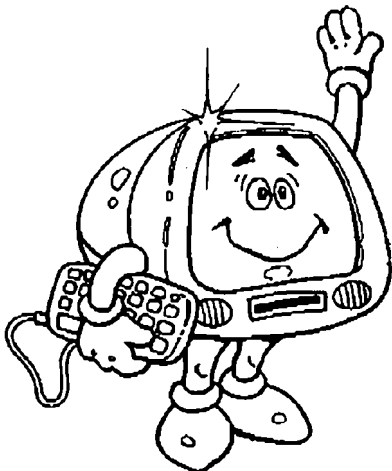

WARES: Printed publications to promote bank and financial services, namely brochures, booklets and colouring books; miscellaneous promotional items to promote bank and financial services, namely, pens, pencils, stuffed toys, shirts, aprons, oven mitts, and colouring pages hosted on-line at a website. **SERVICES:** Financial services, namely (i) credit union services;

(ii) the provision of deposit accounts, chequing accounts, interest-bearing accounts, savings certificates and comparable instruments, personal loans, RRSP loans, lines of credit, student loans, mortgages, letters of credit, money orders, traveler's cheques, safety deposit boxes, registered retirement savings programs, registered retirement income plans, registered education savings plans, prescribed retirement income funds, mutual funds, automated teller machine services, debit and payment card services, financial electronic transaction services, credit card services, bill payment services, foreign exchange services, fund transfer services, investment counseling and portfolio management services, financial planning services, retirement planning services, sale of mutual funds, estate planning services, and wealth management services. **Proposed** Use in CANADA on wares and on services.

MARCHANDISES: Publications imprimées destinées à promouvoir les services bancaires et financiers, notamment brochures, livrets et livres à colorier; divers articles promotionnels destinés à promouvoir les services bancaires et financiers, notamment stylos, crayons, jouets rembourrés, chemises, tabliers, gants de cuisine et pages à colorier hébergées en ligne sur un site Web. **SERVICES:** Services financiers, notamment (i) services de caisse d'épargne et de crédit; (ii) fourniture de comptes de dépôts, de comptes de chèques, de comptes productifs d'intérêts, de certificats d'épargne et d'instruments analogues, de prêts personnels, de prêts REER, de lignes de crédit, de prêts étudiants, d'hypothèques, de lettres de crédit, de mandats, de chèques de voyage, de coffrets de sûreté, de programmes enregistrés d'épargne-retraite, de régimes de revenu de retraite enregistrés, de régimes enregistrés d'épargne-études, de fonds de revenu de retraite désignés par règlement, de fonds mutuels, de services de guichet automatique, de services de cartes de débit et de paiement, de services d'opérations financières électroniques, de services de cartes de crédit, de services de règlement des factures, de services d'opérations de change, de services de transfert de fonds, de conseils en placement et de services de gestion de portefeuille, de services de planification financière, de services de planification de la retraite, de services de vente de fonds mutuels, de services de planification successorale et de services de gestion de patrimoine. **Emploi** projeté au CANADA en liaison avec les marchandises et en liaison avec les services.

1,147,831. 2002/07/29. Argon Technology Corporation, 7895 Tranmere Drive, Suite 201A, Mississauga, ONTARIO, L5S1V9

PXE Boot Agent

WARES: Software that enables client PCs to access and boot from boot image files on a server. **Used** in CANADA since January 01, 2002 on wares.

MARCHANDISES: Logiciels qui permettent aux ordinateurs personnels des clients d'avoir accès et de démarrer à partir de fichiers d'images sur un serveur. **Employée** au CANADA depuis 01 janvier 2002 en liaison avec les marchandises.

1,147,914. 2002/07/25. DIAMINTANGIBLES INTERNATIONAL, LTD. (A Corporation organized under the laws of the Commonwealth of the Bahamas), c/o Valdy Administration Inc., British Colonial Center of Commerce, One Bay Street, 3rd Floor, P.O. Box N-7115, Nassau, BAHAMAS **Representative for Service/Représentant pour Signification:** FETHERSTONHAUGH & CO., SUITE 900, 55 METCALFE STREET, P.O. BOX 2999, STATION D, OTTAWA, ONTARIO, K1P5Y6

ELEXESE

WARES: Diamonds and fine jewelry. **Priority** Filing Date: March 25, 2002, Country: UNITED STATES OF AMERICA, Application No: 76/386,348 in association with the same kind of wares. **Proposed** Use in CANADA on wares.

MARCHANDISES: Diamants et bijouterie de qualité. **Date** de priorité de production: 25 mars 2002, pays: ÉTATS-UNIS D'AMÉRIQUE, demande no: 76/386,348 en liaison avec le même genre de marchandises. **Emploi** projeté au CANADA en liaison avec les marchandises.

1,147,915. 2002/07/25. DIAMINTANGIBLES INTERNATIONAL, LTD. (A Corporation organized under the laws of the Commonwealth of the Bahamas), c/o Valdy Administration Inc., British Colonial Center of Commerce, One Bay Street, 3rd Floor, P.O. Box N-7115, Nassau, BAHAMAS **Representative for Service/Représentant pour Signification:** FETHERSTONHAUGH & CO., SUITE 900, 55 METCALFE STREET, P.O. BOX 2999, STATION D, OTTAWA, ONTARIO, K1P5Y6

ELEXESE

WARES: Diamonds and fine jewelry. **Priority** Filing Date: July 05, 2002, Country: UNITED STATES OF AMERICA, Application No: 76/430,910 in association with the same kind of wares. **Proposed** Use in CANADA on wares.

MARCHANDISES: Diamants et bijouterie de qualité. **Date** de priorité de production: 05 juillet 2002, pays: ÉTATS-UNIS D'AMÉRIQUE, demande no: 76/430,910 en liaison avec le même genre de marchandises. **Emploi** projeté au CANADA en liaison avec les marchandises.

1,148,002. 2002/07/25. Olson Curling Manufacturing & Supplies Ltd., 10555-116 Street, Edmonton, ALBERTA, T5H3L8 **Representative for Service/Représentant pour Signification:** SMART & BIGGAR, 1501 - 10060 JASPER AVENUE, SCOTIA PLACE, TOWER TWO, EDMONTON, ALBERTA, T5J3R8

OLSONS CANADA

The right to the exclusive use of the words OLSONS and CANADA is disclaimed apart from the trade-mark.

WARES: (1) Clothing and clothing accessories for use in curling, namely jackets, slacks, kilts, shirts, baseball hats, vests, gloves, mittens, suspenders. (2) Footwear and footwear accessories, namely curling shoes, grippers for use on curling shoes, sliders for use on curling shoes. (3) Ice rink equipment and materials, namely hacks for curling rinks, hack flooding cups for curling rinks, ice thermometers, ribbon, circles for marking curling rinks, flooding and pebbling equipment for curling rinks and parts and fittings therefor; ice scrapers and parts and fittings therefor, ice shavers and parts and fittings therefor, circle cutters and parts and fittings therefor, measures, tee centers. (4) Handles for curling stones; decals for curling stones. (5) Tote bags, curling broom bags. (6) Curling brooms; curling sweepers; curling brushes; parts and fittings for curling brooms and curling brushes. (7) Strategy boards for curling. (8) Industrial boot cleaners and parts and fittings therefor. (9) Score boards for curling and parts and fittings therefor. (10) Ornamental pins; mugs. (11) Blankets. **SERVICES:** Operation of a wholesale business selling the above wares; operation of a retail business selling the above wares; curling stone sharpening and reconditioning; arena planking. **Used** in CANADA since at least September 1999 on wares and on services.

Le droit à l'usage exclusif des mots OLSONS et CANADA en dehors de la marque de commerce n'est pas accordé.

MARCHANDISES: (1) Vêtements et accessoires vestimentaires pour le curling, notamment vestes, pantalons sport, kilts, chemises, casques de baseball, gilets, gants, mitaines, bretelles. (2) Articles chaussants et accessoires pour articles chaussants, notamment chaussures de curling, semelles antidérapantes pour chaussures de curling, semelles glissantes pour chaussures de curling. (3) Équipement et matériels de patinoire, notamment : appui-pieds de curling, godets d'arrosage d'appui-pied pour terrains de curling, thermomètre pour glace, ruban, cercles de marquage des terrains de curling, équipement d'arrosage et de granulation pour terrains de curling, avec les pièces et accessoires connexes; grattoirs avec leurs pièces et accessoires, robots à glace avec leurs pièces et accessoires, coupe-cercles avec leurs pièces et accessoires, mesures, centres de " maison " appelés "tés". (4) Poignées pour palets de curling; décalcomanies pour palets de curling. (5) Fourre-tout, sacs pour balais de curling. (6) Balais et brosses de curling; pièces et accessoires pour balais et brosses de curling. (7) Conseils de stratégie pour curling. (8) Nettoyeurs de bottes industriels, avec les pièces et accessoires connexes. (9) Tableaux de pointage pour curling et pièces et accessoires. (10) Épinglettes décoratives; grosses tasses. (11) Couvertures. **SERVICES:** Exploitation d'un commerce spécialisé dans la vente en gros des marchandises susmentionnées; exploitation d'un commerce spécialisé dans la vente au détail vente des marchandises susmentionnées; affûtage et remise en état de pierres de curling; platelage d'aréna. **Employée** au CANADA depuis au moins septembre 1999 en liaison avec les marchandises et en liaison avec les services.

1,148,379. 2002/07/30. TEVA Pharmaceutical Industries Ltd. a legal entity, Science Based Industries Campus, Har Hotzvim, P.O. Box 1142, Jerusalem 91010, ISRAEL **Representative for Service/Représentant pour Signification:** RICHES, MCKENZIE & HERBERT LLP, SUITE 1800, 2 BLOOR STREET EAST, TORONTO, ONTARIO, M4W3J5

FOVAXONE

WARES: Pharmaceutical preparations and substances, namely, pharmaceutical preparations and substances for the prevention and treatment of ophthalmic diseases and disorders, namely, glaucoma, macular degeneration and diabetic retinopathy. **Proposed Use** in CANADA on wares.

MARCHANDISES: Préparations et substances pharmaceutiques, nommément préparations et substances pharmaceutiques pour la prévention et le traitement des maladies et troubles ophtalmiques, nommément glaucome, dégénérescence maculaire et rétinopathie diabétique. **Emploi** projeté au CANADA en liaison avec les marchandises.

1,148,395. 2002/07/31. Charles S. Taub trading as Charles S. Taub Insurance Services and also is trading as, Life Insurance for Everyone, and also is trading as, The L.I.F.E. Agency, 12 Saddlebrook Street, Ottawa, ONTARIO, K2G5N6

LIFE INSURANCE FOR EVERYONE

L.I.F.E.

The right to the exclusive use of the words LIFE INSURANCE is disclaimed apart from the trade-mark.

WARES: Software containing term life comparison quotes; printed publications, namely brochures and pamphlets and software containing interactive quotes and analysis concerning life, health, accidents and travel and investment brokerage. **SERVICES:** Insurance services, financial services, namely financial planning services and investment savings plans, investment services namely consultation; Insurance services pertaining to life, health, accidents and travel and investment brokerage. **Used** in CANADA since January 01, 1991 on wares and on services.

Le droit à l'usage exclusif des mots LIFE INSURANCE en dehors de la marque de commerce n'est pas accordé.

MARCHANDISES: Logiciels contenant des cotes de comparaison d'assurance temporaire; publications imprimées, nommément : brochures, dépliants et logiciels contenant des cotes et des analyses en matière de courtage d'assurance-vie, d'assurance-santé, d'assurance-accident et d'assurance-investissement. **SERVICES:** Services d'assurances, services financiers, nommément : services de planification financière et

régimes d'épargne-placement, services de placement, nommément : conseils d'experts; services d'assurances, c'est-à-dire : assurance-vie, assurance-santé, assurance-accidents, assurance-voyage, et courtage en placements. **Employée** au CANADA depuis 01 janvier 1991 en liaison avec les marchandises et en liaison avec les services.

1,148,423. 2002/07/31. ONLETTERHEAD INC., 871 Janette Avenue, Windsor, ONTARIO, N9A5A2 **Representative for Service/Représentant pour Signification:** SMART & BIGGAR, SUITE 900, 55 METCALFE STREET, P.O. BOX 2999, STATION D, OTTAWA, ONTARIO, K1P5Y6



The right to the exclusive use of the words LETTERHEAD and .COM is disclaimed apart from the trade-mark.

WARES: Stationery, namely letterhead, envelopes, memo pads and thank-you cards. **SERVICES:** E-mail letterhead services, namely arranging for letterhead, logos, branding or other customization to be added to e-mail messages. **Proposed Use** in CANADA on wares and on services.

Le droit à l'usage exclusif des mots LETTERHEAD et .COM en dehors de la marque de commerce n'est pas accordé.

MARCHANDISES: Papeterie, nommément en-tête de lettres, enveloppes, blocs-notes et cartes de remerciements. **SERVICES:** Services d'inscription d'en-têtes de courriel, nommément l'ajout d'en-têtes, de logotypes, de marques distinctives ou autres signes de personnalisation aux messages envoyés par courriel. **Emploi** projeté au CANADA en liaison avec les marchandises et en liaison avec les services.

1,148,542. 2002/07/31. Gurwitch Products, L.L.C., 1000 Shiloh Road, Suite 200, Plano, Texas 75074, UNITED STATES OF AMERICA **Representative for Service/Représentant pour Signification:** CLARK, WILSON, 800 - 885 WEST GEORGIA STREET, VANCOUVER, BRITISH COLUMBIA, V6C3H1

EYEDRATION

WARES: Eye cream. **Used** in CANADA since at least as early as February 15, 2002 on wares. **Priority Filing Date:** May 17, 2002, Country: UNITED STATES OF AMERICA, Application No: 76/409,069 in association with the same kind of wares. **Used** in UNITED STATES OF AMERICA on wares. **Registered** in or for UNITED STATES OF AMERICA on September 09, 2003 under No. 2,761,109 on wares.

MARCHANDISES: Crème pour les yeux. **Employée** au CANADA depuis au moins aussi tôt que le 15 février 2002 en liaison avec les marchandises. **Date** de priorité de production: 17 mai 2002, pays: ÉTATS-UNIS D'AMÉRIQUE, demande no: 76/409,069 en liaison avec le même genre de marchandises. **Employée:** ÉTATS-UNIS D'AMÉRIQUE en liaison avec les marchandises. **Enregistrée** dans ou pour ÉTATS-UNIS D'AMÉRIQUE le 09 septembre 2003 sous le No. 2,761,109 en liaison avec les marchandises.

1,148,602. 2002/08/01. KAPSCH AKTIENGESELLSCHAFT, Wagenseilgasse 1, A-1121 Wien, AUSTRIA **Representative for Service/Représentant pour Signification:** FETHERSTONHAUGH & CO., SUITE 900, 55 METCALFE STREET, P.O. BOX 2999, STATION D, OTTAWA, ONTARIO, K1P5Y6

Kapsch TrafficCom

WARES: Scientific, nautical, surveying, photographic, cinematographic, optical, weighing, measuring, signalling, checking, monitoring, life-saving, teaching and educational apparatus and instruments, namely Anti-intrusion alarms, Photovoltaic solar modules, Automated security gates, Automated teller machines, Automatic valves, Backlit signs, Computer chips, Computer buffers, Encoders, Integrated circuits, Laser pointers, Laser speed detectors, Lasers for measuring purposes, Lasers not for medical use, Light emitting diode displays, Light emitting diodes, Liquid crystal displays, Computer memory cards, Computer microchips, Ohmmeters, Optical character recognition apparatus, Printed circuit boards, Printed circuits, Radar, Radar detectors, Rechargeable electric batteries, Semiconductor chips, Semiconductor devices, Semiconductors, Signal processors, Silicon chips, Silicon wafers, System boards (mother cards) and processors, Ticket canceling machines; apparatus and instruments for conducting, switching, transforming, accumulating, regulating or controlling electricity, namely Acoustic conduits, Ammeters, Amplifiers, Anodes, Attenuators, Batteries, Batteries for vehicles, Battery cables, Battery chargers, Cable connectors, Cable jump leads, Cable modems, Capacitors, Capacitors, Circuit boards, Circuit breakers, Coaxial cables, Commutators, Computer cables, Condensers, Conductive fibers, namely fibers for conducting electrical charges and static electrical charges, Converters, Converters for electric plugs, Current rectifiers, Electric accumulators, Electric coils, Electric converters, Electric cords, Electric distribution consoles, Electric fuse boxes, Electric gate operators, Electric igniters used in connection with ballasts to start discharge lamps, Electric junction boxes, Electric light dimmers, Electric light switches, Electric locks, Electric luminaries, Electric luminescent display panels, Electric or electronic sensors for measuring electric signals, Electric outlet covers, Electric plugs, Electric powered soldering irons, Electric signs, Electric sockets, Electric switch plates, Electric switches, Electric valve actuators, Electric wires, Electrical cables, Electrical circuit boards, Electrical conductors, Electrical connectors, Electrical controllers, Electrical distribution boxes, Electrical ducts, Electrical fuses, Electrical inductors, Electrical outlet plates, Electrical power extension cords, Electrical resistance heating

wires and electrical controllers therefor, Electrical shielding spacers for cables and cable assemblies, Electrical transformers, Electrical wires, Electricity conduits, Electronic controls for motors, Electronic locks, Electronic motion sensitive switches, Electronic motor switches for switching off motors, Electronic notice boards, Ethernet cables, Fiber optic cables, Fiber optic light and image conduits, Insulated electrical connectors, Inverters, Jumper cables, Modem cables, modular telephone outlets, Multiplexers and demultiplexers, Power line conditioners, Electrical power supplies, Power wires, Rectifiers, Static voltage regulators, Step down transformers, Step up transformers, Switch boxes, Voltage regulators for electric power, Voltage surge protectors, Voltage surge suppressors, Welding electrodes, Welding torches, Timing dials, Timing sensors, Transistors, Voltmeters; apparatus and instruments for recording, transmission or reproduction of sound or images, namely Acoustic membranes, Amplifiers, Audio cassette decks for automobiles, Audio cassette recorders, Audio mixers, Audio speaker enclosures, Audio speakers, Audio tape recorders, Cabinets for loudspeakers, Camcorders, Cathode ray tubes, Compact disc players, Dictating machines, Digital audio tape players, Digital audio tape recorders, Digital cameras, Digital video disc drives, Digital video recorders, Dispatch radios, Electric audio playback units with lights and speakers, Facsimile machines, Headphones, Loudspeakers cabinets, Loudspeakers, Magnetic tape drives, Microphones, Personal stereos, Phonograph record players, Photocopying machines, Photographic cameras, Photographic projectors, MP3 players, Pre-amplifiers, Racks for amplifiers, Racks for loudspeakers, Sound cards, Stereo amplifiers, Stereo receivers, Stereo tuners, Sub-woofers, Tweeters, VCD machines, Video cameras, Video cassette recorders, Video monitors, Video screens, Video tape recorders, Woofers, Motion picture and still cameras, Sound level meters; telecommunication apparatus, instruments and equipment for telephone networks, wireless networks, mobile phone networks and computer networks, namely Antennas, Dish antennas, Dish antennas, Automatic telephone dialers, Cellular telephones, Communication hubs, Communications servers, Global computer networks, Computer fax modem cards, Cordless telephones, Digital cellular phones, Digital phones, Global positioning system (GPS) consisting of computers, computer transmitters, receivers, and network interface devices, Local area networks, Mobile data receivers, Mobile telephones, Modems, Mounting racks for telecommunications hardware, Portable telephones, Radio pagers, Radio telephones, Radio-frequency controlled locks, Radios, Radios for vehicles, Radios incorporating clocks, Telephone receivers, Audio receivers, Video receivers, Satellite telephones, Speakerphones, Telecommunication switches, PBXs (private branch exchanges), Telegraphs, Telephone answering machines, Telephone apparatus, namely intercoms, Telephone equipment, namely caller identification boxes, Telephones, Teleprinters, Teleprompters, Teletypewriters, Television antennas, Television sets, Transceivers, Telephon transmitters, Radio transmitters, Transmultiplexers, Transponders, Two-way radios, Videophones, Walkie-talkies, Wide area networks, Wireless telephones, blank magnetic and optical recording and storing media, namely Audio cassettes, Audio tapes, Audio discs, CDs, CD-ROMs, CD-RWs, Computer disc Diskettes, Computer hard discs, Computer magnetic tapes, Computer magnetic data carriers, Electronic chip cards, Smart

cards, Integrated circuit cards, Magnetically encoded credit cards, Magnetically encoded debit cards, Video cassettes, Video tapes, Video discs, DVDs, DVD-RAMs, Cinematographic film; Prerecorded or encoded magnetic and optical recording and storing media, namely Audio cassettes, Audio tapes, Audio discs, CDs, CD-ROMs, CD-RWs, Computer discs, Diskettes, Computer hard discs, Computer magnetic tapes, Computer magnetic data carriers, Electronic chip cards, Smart cards, Integrated circuit cards, Magnetically encoded credit cards, Magnetically encoded debit cards, Video cassettes, Video tapes, Video discs, DVDs, DVD-RAMs, Cinematographic film; all aforementioned featuring computer software for telecommunications, instructional materials concerning telecommunications, and entertaining audio and video recordings in the field of customer relationship programs; Phonographs, Musical sound recordings, Musical video recordings, Pre-paid telephone calling cards, automatic vending machines and mechanisms for coin-operated apparatus; cash registers, calculators, data processing equipment and computers; Car navigation computers, Coin changers, Computer hardware, Computer interface boards, Computer joysticks, Computer keyboards, Computer memories, Computer monitor frames, Computer monitors, Computer touchpads, Computer digitizer tablets, Computer light pens, Computer mouse, Computer trackballs, Computer network hubs, switches and routers, Computer peripherals, Computer printers, Computer terminals, Computer whiteboards, Computers and instructional manuals sold as a unit, Data processors, Desktop computers, Dot matrix printers, Electronic personal organizer, Graphics cards, Handheld personal computers, Hard discs for computers, Hard drives for computers, Laptop computers, Laser printers, Magnetic coded card readers, Microcomputers, Micro-processors, Minicomputers, Notebook computers, PCMCIA cards, Personal digital assistant computers, CD-ROM drives CD-ROM writers, CD Drives for computers, Computer disc drives, Magnetic encoded card readers, Backup drives for computers, Bar code readers, Laser scanners for industrial inspection; communications software for connecting computer network users and for connecting global computer networks; computer software for the use in the operation, control and maintenance of wirebound and wireless telephone networks and network nodes (public and private branch exchanges) and telecommunication apparatus and equipment used therein; Computer software for use in database management, for use as a spreadsheet, for word processing, Computer software development tools, Computer software for accessing information directories that may be downloaded from the global computer network, Computer software for application and database integration, Computer software to automate data warehousing, Computer software to control and improve computer and audio equipment sound quality, Computer software to enhance the audio-visual capabilities of multimedia applications, namely for the integration of text, audio, graphics, still images and moving pictures, Computer telephony software, Computer utility programs, Data compression software, Database management software for telecommunications, Desktop publishing software, Educational software featuring instructions in telecommunications and engineering, Electronic database in the field of telecommunications recorded on computer media, Facilities management software, namely software to control building environmental, Factory automation software, namely software to

integrate manufacturing machine operations, track problems and generate production reports, Graphical user interface software, Industrial process control software, Interactive multimedia computer game program, Web site development software, Computer graphics software, Communications software for connecting computer network users, Computer communications software to allow customers to access bank account information and transact bank business, Computer e-commerce software to allow users to perform electronic business transactions via a global computer network, Computer software for encryption, Telecommunications software, Computer operating programs, Computer operating systems, Computer search engine software, Computer firmware for telecommunications, Computer groupware for connecting users online; parts of all aforementioned goods.

SERVICES: (1) Telecommunications services, namely PSTN (public switched telephone network) services, POTS (plain old telephone system) services, PLMN (public land mobile network) services, mobile phone network services; renting out telecommunication apparatus and equipment; providing access to web servers. (2) Scientific and industrial research; services of engineers; constructional design services; technological project management; development and design of computer programs; computer consultancy (except for business consultancy); development, design, update and renting out of software; renting out access time to databases. **Priority** Filing Date: February 05, 2002, Country: AUSTRIA, Application No: 749/2002 in association with the same kind of wares and in association with the same kind of services. **Proposed** Use in CANADA on wares and on services.

MARCHANDISES: Appareils et instruments scientifiques, nautiques, photographiques, cinématographiques, optiques, d'arpentage, de pesage, de mesurage, de signalisation, de vérification, de surveillance, de sauvetage, d'enseignement et pédagogiques, nommément alarmes anti-intrusion, modules solaires photovoltaïques, barrières de sécurité automatisées, guichets automatiques, appareils de robinetterie automatiques, enseignes rétroéclairées, puces d'ordinateur, mémoires tampons, codeurs, circuits intégrés, pointeurs laser, détecteurs de vitesse laser, lasers à mesurer, lasers non à des fins médicales, dispositifs d'affichage à diodes électroluminescentes, diodes électroluminescentes, affichages à cristaux liquides, cartes de mémoire d'ordinateur, microprocesseurs d'ordinateur, ohmmètres, appareils de reconnaissance optique de caractères, cartes de circuits imprimés, circuits imprimés, radar, détecteurs de radar, piles rechargeables, dispositifs à semi-conducteurs, semi-conducteurs, processeurs de signaux, puces de silicium, tranches de silicium, cartes système (cartes principales) et processeurs, machines d'annulation de billets; appareils et instruments pour la conduction, la commutation, la transformation, l'accumulation, le réglage ou la commande d'électricité, nommément conduits acoustiques, ampèremètres, amplificateurs, anodes, atténuateurs, piles, batteries de véhicules, câbles de batterie, chargeurs de batterie, connecteurs de câbles, plombs de câbles d'appoint, modems câblés, condensateurs, circuits imprimés, disjoncteurs, câbles coaxiaux, commutateurs, câbles d'ordinateur, condenseurs, fibres conductrices, nommément fibres pour la conduction de charges électriques et de charges d'électricité statique, convertisseurs, convertisseurs pour prises de courant, redresseurs de courant, batteries

d'accumulateurs, bobines électriques, convertisseurs de courant, rallonges électriques, consoles de distribution électrique, boîtiers de fusibles électriques, opérateurs de barrière électrique, allumeurs électriques utilisés avec des ballasts pour le démarrage de lampes à décharge, boîtes de jonction, gradateurs d'éclairage, interrupteurs d'éclairage, serrures électriques, luminaires électriques, panneaux d'affichage à éclairage électrique, capteurs électriques ou électroniques pour le mesurage de signaux électriques, plaques de prise de courant, prises de courant, fers à souder électriques, enseignes lumineuses, douilles électriques, plaques d'interrupteur, interrupteurs électriques, actionneurs de robinet électriques, fils électriques, câbles électriques, cartes de circuits imprimés, conducteurs électriques, connecteurs électriques, régulateurs électriques, boîtes de distribution électrique, conduites électriques, fusibles, inductances électriques, plaques de prises électriques, rallonges électriques, fils de chauffage à résistance électrique et régulateurs électriques connexes, pièces d'écartement d'écran électrique pour câbles et ensembles de câbles, transformateurs, fils électriques, canalisations électriques, commandes électroniques pour moteurs, verrous électroniques, commutateurs à détecteur de mouvements, interrupteurs électroniques pour l'arrêt de moteurs, babillards électroniques, câbles Ethernet, câbles à fibres optiques, conduits de lumière et d'images à fibre optique, connecteurs électriques isolés, inverseurs, câbles d'appoint, câbles de modem, prises de téléphone modulaires, multiplexeurs et démultiplexeurs, conditionneurs de lignes d'alimentation, blocs d'alimentation électriques, fils d'alimentation, redresseurs, régulateurs de tension statique, transformateurs abaisseurs, transformateurs éleveurs, boîtes de commutation, régulateurs de tension électrique, protecteurs de surtensions, suppresseurs de surtensions, électrodes de soudage, chalumeaux de soudage, cadrans de chronométrage, capteurs de chronométrage, transistors, voltmètres; appareils et instruments pour l'enregistrement, la transmission ou la reproduction de sons ou d'images, nommément membranes acoustiques, amplificateurs, lecteurs de cassettes pour automobile, magnétophones, mélangeurs audio, enceintes de haut-parleurs audio, haut-parleurs, magnétophones, enceintes acoustiques, caméscopes, tubes cathodiques, lecteurs de disques compacts, appareils de dictée, magnétophones numériques, enregistreurs audio-numériques, caméras numériques, lecteurs de disques vidéo numériques, magnétoscopes numériques, appareils-radio de répartition, lecteurs audio électriques avec lampes et haut-parleurs, télécopieurs, casques d'écoute, enceintes de haut-parleurs, haut-parleurs, entraîneurs de bande, microphones, systèmes audio personnels, tourne-disques, photocopieurs, appareils-photos, appareils de projection photographique, lecteurs MP3, préamplificateurs, supports à amplificateurs, supports à haut-parleurs, cartes de son, amplificateurs stéréo, récepteurs stéréo, syntonisateurs stéréo, haut-parleurs d'extrêmes-graves, haut-parleurs d'aigus, machines à vidéodisques compacts, caméras vidéo, magnétoscopes à cassette, moniteurs vidéo, écrans vidéo, magnétoscopes à bande, haut-parleurs de graves, caméras cinématographiques et appareils-photo, sonomètres; appareils de télécommunication, instruments et équipements pour réseaux téléphoniques, réseaux sans fil, réseaux de téléphone sans fil et réseaux d'ordinateurs, nommément antennes, antennes paraboliques, composeurs

automatiques, téléphones cellulaires, noeuds de communication, serveurs de communication, réseaux informatiques mondiaux, cartes de modem télécopieur d'ordinateur, téléphones sans fil, téléphones cellulaires numériques, téléphones numériques, système de positionnement mondial (GPS) composé d'ordinateurs, émetteurs d'ordinateur, récepteurs et dispositifs d'interface de réseau, réseaux locaux, récepteurs de données mobiles, téléphones mobiles, modems, berceau de montage pour matériel de télécommunications, téléphones portatifs, radiomessagers, radiotéléphones, verrous commandés par radiofréquence, appareils-radio, appareils-radio pour véhicules, appareils-radio avec horloges, récepteurs de téléphone, récepteurs audio, récepteurs vidéo, téléphones par satellite, postes téléphoniques à haut-parleurs, commutateurs de télécommunications, PBX (commutateurs privés), télégraphes, répondeurs téléphoniques, appareils téléphoniques, nommément boîtes d'identification de la ligne appelante, téléphones, téléimprimantes, télésouffleurs, téléscripateurs, antennes de télévision, téléviseurs, émetteurs-récepteurs, émetteurs téléphoniques, émetteurs radio, transmultiplexeurs, transpondeurs, radios bidirectionnelles, visiophones, walkie-talkies, réseaux étendus, téléphones sans fil, supports d'enregistrement et de conservation magnétiques et optiques vierges, nommément audiocassettes, bandes sonores, disques audio, disques compacts, CD-ROM, CD-RW, disquettes d'ordinateur, disques durs d'ordinateur, bandes magnétiques d'ordinateur, supports de données magnétiques d'ordinateur, cartes à puce électroniques, cartes intelligentes, cartes à circuit intégré, cartes de crédit à codage magnétique, cartes de débit à codage magnétique, cassettes vidéo, bandes vidéo, vidéodisques, DVD, DVD-RAM, pellicule photographique; supports d'enregistrement et de conservation préenregistrés ou à codage magnétique et optique, nommément audiocassettes, bandes sonores, disques audio, disques compacts, CD-ROM, CD-RW, disquettes d'ordinateur, disquettes, disques durs d'ordinateur, bandes magnétiques d'ordinateur, supports de données magnétiques d'ordinateur, cartes à puce électroniques, cartes intelligentes, cartes à circuit intégré, cartes de crédit à codage magnétique, cartes de débit à codage magnétique, cassettes vidéo, bandes vidéo, vidéodisques, DVD, DVD-RAM, pellicule photographique; tous les susmentionnés contenant des logiciels pour télécommunications, matériel de formation connexe aux télécommunications et enregistrements sonores et vidéo de divertissement dans le domaine des programmes de relations avec les clients; phonographes, enregistrements sonores de musique, enregistrements vidéo de musique, cartes d'appels téléphoniques prépayés, machines distributrices et mécanismes pour appareils actionnés par des pièces de monnaie; caisses enregistreuses, calculatrices, équipement de traitement de données et ordinateurs; ordinateurs de navigation automobile, distributeurs de monnaie, matériel informatique, cartes d'interface pour ordinateurs, manettes de jeu d'ordinateur, claviers d'ordinateur, mémoires d'ordinateur, bâtis de moniteurs informatiques, moniteurs d'ordinateur, blocs à effleurement pour ordinateurs, tablettes numérisantes d'ordinateur, crayons optiques d'ordinateur, souris d'ordinateur, boules de poursuite pour ordinateurs, noeuds de réseau d'ordinateur, commutateurs et routeurs, périphériques, imprimantes, terminaux informatiques, tableaux blancs d'ordinateur, ordinateurs et manuels d'instruction

vendus comme un tout, machines de traitement de données, ordinateurs de table, imprimantes par points, agendas électroniques, cartes graphiques, ordinateurs personnels à main, disques durs pour ordinateurs, unités de disque dur pour ordinateurs, ordinateurs portatifs, imprimantes laser, lecteurs de cartes magnétiques codées, micro-ordinateurs, microprocesseurs, mini-ordinateurs, ordinateurs bloc-notes, cartes PCMCIA, ordinateurs à assistant numérique personnel, lecteurs CD-ROM, programmes d'écriture de cédérom, lecteurs CD pour ordinateurs, unités de disque, lecteurs de cartes à codage magnétique, lecteurs de secours pour ordinateurs, lecteurs de codes à barres, tomomètres laser pour inspection industrielle; logiciels de communications pour la connexion d'utilisateurs de réseau informatique et pour la connexion de réseaux informatiques mondiaux; logiciels pour utilisation dans l'exploitation, le contrôle et l'entretien de réseaux téléphoniques et de noeuds du réseau (commutateurs publics et privés) filés et sans fil et d'appareils de télécommunication et d'équipements utilisés à cet égard, là-dedans; logiciels pour utilisation dans la gestion de base de données, pour utilisation comme tableur électronique, pour le traitement de texte, outils de développement de logiciels, logiciels d'accès aux répertoires d'information pouvant être téléchargés à partir du réseau informatique mondial, logiciels pour l'intégration d'applications et de bases de données, logiciels pour automatiser le stockage des données, logiciels pour contrôler et améliorer la qualité sonore d'ordinateurs et d'équipements audio, logiciels pour améliorer les capacités audiovisuelles d'applications multimédias, nommément pour l'intégration de textes, de données audio, de graphiques, d'images fixes et de films, logiciels de téléphonie par ordinateur, programmes informatiques utilitaires, logiciels de compression de données, logiciels de gestion de base de données pour télécommunications, logiciels de micro-édition, didacticiels contenant des instructions en télécommunications et en ingénierie, base de données électronique dans le domaine des télécommunications enregistrée sur support informatique, logiciels de gestion des installations, nommément logiciels pour contrôler l'environnement de bâtiments, logiciels d'automatisation d'usine, nommément logiciels pour intégrer l'exploitation de machines de fabrication, déceler les problèmes et rédiger des rapports de production, logiciels d'interface graphique, logiciels de gestion industrielle, programme pour jeu d'ordinateur multimédia, logiciels de développement de sites Web, graphiciels, logiciels de communications pour la connexion d'utilisateurs de réseau d'ordinateur, logiciels de communications informatiques pour permettre aux clients d'avoir accès à des renseignements bancaires sur les comptes et d'effectuer des transactions bancaires, logiciels de commerce électronique pour permettre aux utilisateurs d'effectuer des transactions commerciales électroniques au moyen d'un réseau informatique mondial, logiciels de cryptage, logiciels de télécommunication, logiciels d'exploitation, systèmes d'exploitation, logiciels de moteur de recherche, microprogrammes d'ordinateur pour télécommunications, logiciels de groupe pour la connexion d'utilisateurs en ligne; pièces pour toutes les marchandises susmentionnées. **SERVICES:** (1) Services de télécommunication, nommément services PSTN (réseau téléphonique commuté public), services POTS (système téléphonique traditionnel), services PLMN (réseau mobile terrestre public), services de

réseau de téléphones mobiles; location d'équipement et appareils de télécommunication; fourniture d'accès à des serveurs Web. (2) Recherche scientifique et industrielle; services d'ingénieurs; services de planification de la conception de constructions; gestion de projets techniques; élaboration et conception de programmes informatiques; conseil en informatique (à l'exception des services de conseil en conduite des affaires); élaboration, conception, mise à niveau et location de logiciels; location de temps d'accès à des bases de données. **Date** de priorité de production: 05 février 2002, pays: AUTRICHE, demande no: 749/2002 en liaison avec le même genre de marchandises et en liaison avec le même genre de services. **Emploi** projeté au CANADA en liaison avec les marchandises et en liaison avec les services.

1,148,859. 2002/08/02. Erbnatural Pharma Inc., 4140A Sladeview Crescent, Unit #4, Mississauga, ONTARIO, L5L6A1 **Representative for Service/Représentant pour Signification:** MARKS & CLERK, 1075 NORTH SERVICE ROAD WEST, SUITE 203, OAKVILLE, ONTARIO, L6M2G2

ERBNATURAL

WARES: Natural health products namely vitamins and/or minerals and/or herbs in capsule, powder, liquid or tablet form. **SERVICES:** Operation of a business relating to the manufacture and sale of natural health products at the wholesale and retail levels. **Proposed Use** in CANADA on wares and on services.

MARCHANDISES: Produits naturels pour la santé, nommément vitamines ou sels minéraux, ou herbes médicinales, en gélules ou en poudre, sous forme liquide ou en comprimés. **SERVICES:** Exploitation d'une entreprise spécialisée dans la fabrication et la vente en gros et au détail de produits naturels. **Emploi** projeté au CANADA en liaison avec les marchandises et en liaison avec les services.

1,148,867. 2002/08/05. MONTEFIBRE S.P.A., Via Marco D'Aviano no. 2, 20131 Milan, ITALY **Representative for Service/Représentant pour Signification:** OGILVY RENAULT, 1981 MCGILL COLLEGE AVENUE, SUITE 1600, MONTREAL, QUEBEC, H3A2Y3

LEACRIL

WARES: Sacks of textile for packaging and bags for the transportation and storage of materials in bulk and bags of textile for packaging; paddings and stuffing materials (except of rubber or plastics), namely padding and stuffing materials made of acrylic fibers for textile use; raw fibrous textile materials, ropes, strings, nets, tents, awnings, tarpaulins and sails; yarns and threads, for textile use; fabrics for the manufacture of clothing and furnishing, curtains, pillow cases, bed sheets, bed spreads, bed blankets, comforters for beds, table clothes not of paper, textile napkins, towels, textile place mats. **Proposed Use** in CANADA on wares.

MARCHANDISES: Sacs grande contenance en matière textile pour fins d'emballage et sacs pour fins de transport et d'entreposage de matériaux en vrac et sacs en matière textile pour fins d'emballage; matelassage et matériaux de rembourrage (non faits de caoutchouc ou de matières plastiques), nommément matériaux de matelassage et de rembourrage faits de fibres acryliques pour utilisation textile; matières textiles, cordes, ficelles, filets, tentes, auvents, bâches et voiles en fibres brutes; fils pour utilisation textile; tissus pour la fabrication de vêtements et de meubles, rideaux, taies d'oreiller, draps de lit, couvre-lits, couvertures de lit, édredons pour lits, linges de table non faits de papier, serviettes de table en textile, serviettes, napperons en tissu. **Emploi** projeté au CANADA en liaison avec les marchandises.

1,149,145. 2002/08/08. BAYER AG, Konzernverwaltung RP, Markenschutz, D-51368 Leverkusen, Bayerwerk, GERMANY **Representative for Service/Représentant pour Signification:** FETHERSTONHAUGH & CO., SUITE 900, 55 METCALFE STREET, P.O. BOX 2999, STATION D, OTTAWA, ONTARIO, K1P5Y6

IVETRA

WARES: Pharmaceutical preparations and substances for the treatment of cardiovascular diseases, Parkinson's disease, metabolic diseases, cancer, urologic diseases, sexual dysfunction, stroke and traumatic brain injury; anticoagulants and platelet aggregation inhibitors, antithrombotic agents, analgesics, immunoglobulin, anti-infective pharmaceutical preparations; diagnostic preparations and reagents for medical use; all of the foregoing not for the treatment of respiratory diseases. **Priority** Filing Date: February 11, 2002, Country: GERMANY, Application No: 302 07 195.2/05 in association with the same kind of wares. **Proposed** Use in CANADA on wares.

MARCHANDISES: Préparations et substances pharmaceutiques pour le traitement des maladies cardiovasculaires, de la maladie de Parkinson, des maladies du métabolisme, du cancer, des maladies des voies urinaires, de la dysfonction sexuelle, des accidents vasculaires cérébraux et des lésions cérébrales; anticoagulants et inhibiteurs d'agglomération de plaquettes sanguines, agents anti-thrombotiques, analgésiques, immunoglobuline, préparations pharmaceutiques anti-infectieuses; préparations de diagnostic et réactifs à des fins médicales; les préparations et substances susmentionnées ne sont pas destinées au traitement des affections des voies respiratoires. **Date** de priorité de production: 11 février 2002, pays: ALLEMAGNE, demande no: 302 07 195.2/05 en liaison avec le même genre de marchandises. **Emploi** projeté au CANADA en liaison avec les marchandises.

1,149,164. 2002/08/08. DAKOCYTOMATION DENMARK A/S, Produktionsvej 42, 2600 Glostrup, DENMARK **Representative for Service/Représentant pour Signification:** SMART & BIGGAR, SUITE 900, 55 METCALFE STREET, P.O. BOX 2999, STATION D, OTTAWA, ONTARIO, K1P5Y6

HP STAR

WARES: Chemicals used in industry and science, namely chemical reagents and diagnostic preparations for use in research laboratories and for use in industry; chemical reagents and diagnostic preparations for medical and veterinary purposes.

SERVICES: Medical services namely medical analysis and diagnosis in the health care and veterinary sector; veterinary services. **Priority** Filing Date: February 12, 2002, Country: DENMARK, Application No: VA 2002 00592 in association with the same kind of wares and in association with the same kind of services. **Used** in DENMARK on wares and on services. **Registered** in or for DENMARK on March 19, 2002 under No. VR 2002 00955 on wares and on services. **Proposed** Use in CANADA on wares and on services.

MARCHANDISES: Produits chimiques utilisés dans l'industrie et la science, nommément réactifs chimiques et préparations de diagnostic pour utilisation dans les laboratoires de recherche et pour utilisation dans l'industrie; réactifs chimiques et préparations de diagnostic à des fins médicales et vétérinaires. **SERVICES:** Services médicaux, nommément analyse et diagnostic médical dans le domaine des soins de santé et des soins vétérinaires; services vétérinaires. **Date** de priorité de production: 12 février 2002, pays: DANEMARK, demande no: VA 2002 00592 en liaison avec le même genre de marchandises et en liaison avec le même genre de services. **Employée:** DANEMARK en liaison avec les marchandises et en liaison avec les services. **Enregistrée** dans ou pour DANEMARK le 19 mars 2002 sous le No. VR 2002 00955 en liaison avec les marchandises et en liaison avec les services. **Emploi** projeté au CANADA en liaison avec les marchandises et en liaison avec les services.

1,149,580. 2002/08/12. SCHOTT ZWIESEL AG, Dr.-Schott-Strasse 35, 94227 Zwiesel, GERMANY **Representative for Service/Représentant pour Signification:** MACRAE & CO., P.O. BOX 806, STATION B, 222 SOMERSET STREET WEST, SUITE 600, OTTAWA, ONTARIO, K1P5T4

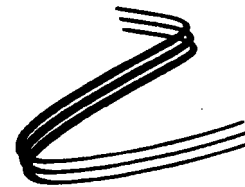

ZWIESEL GLAS

The right to the exclusive use of GLAS is disclaimed apart from the trade-mark.

WARES: Household glassware for baking, cooking and serving; beverage glassware; stemware, tumblers; ornamental articles; vases, bowls, jugs; all the aforementioned goods made from glass, crystal glass and/or lead glass. **Used** in GERMANY on wares. **Registered** in or for GERMANY on March 05, 2002 under No. 301 66 340 on wares. **Proposed** Use in CANADA on wares.

Le droit à l'usage exclusif de GLAS en dehors de la marque de commerce n'est pas accordé.

MARCHANDISES: Verrerie domestique pour cuisson et service; verrerie pour boissons; service de verres à pied, gobelets; articles décoratifs; vases, bols, cruches; toutes les marchandises susmentionnées étant fabriquées en verre, en verre de cristal ou en verre au plomb. **Employée:** ALLEMAGNE en liaison avec les marchandises. **Enregistrée** dans ou pour ALLEMAGNE le 05 mars 2002 sous le No. 301 66 340 en liaison avec les marchandises. **Emploi** projeté au CANADA en liaison avec les marchandises.

1,149,581. 2002/08/12. SCHOTT ZWIESEL AG, Dr.-Schott-Strasse 35, 94227 Zwiesel, GERMANY **Representative for Service/Représentant pour Signification:** MACRAE & CO., P.O. BOX 806, STATION B, 222 SOMERSET STREET WEST, SUITE 600, OTTAWA, ONTARIO, K1P5T4



The right to the exclusive use of CRYSTAL is disclaimed apart from the trade-mark.

WARES: Household glassware for baking, cooking and serving; beverage glassware; stemware, tumblers; ornamental articles; vases, bowls, jugs; all the aforementioned goods made from glass, crystal glass and/or lead glass. **Used** in GERMANY on wares. **Registered** in or for GERMANY on March 05, 2002 under No. 301 66 342 on wares. **Proposed** Use in CANADA on wares.

Le droit à l'usage exclusif de CRYSTAL en dehors de la marque de commerce n'est pas accordé.

MARCHANDISES: Verrerie domestique pour cuisson et service; verrerie pour boissons; service de verres à pied, gobelets; articles décoratifs; vases, bols, cruches; toutes les marchandises susmentionnées étant fabriquées en verre, en verre de cristal ou en verre au plomb. **Employée:** ALLEMAGNE en liaison avec les marchandises. **Enregistrée** dans ou pour ALLEMAGNE le 05 mars 2002 sous le No. 301 66 342 en liaison avec les marchandises. **Emploi** projeté au CANADA en liaison avec les marchandises.

1,149,582. 2002/08/12. SCHOTT ZWIESEL AG, Dr.-Schott-Strasse 35, 94227 Zwiesel, GERMANY **Representative for Service/Représentant pour Signification:** MACRAE & CO., P.O. BOX 806, STATION B, 222 SOMERSET STREET WEST, SUITE 600, OTTAWA, ONTARIO, K1P5T4

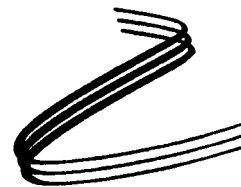

WARES: Household glassware for baking, cooking and serving; beverage glassware; stemware, tumblers; ornamental articles; vases, bowls, jugs; all the aforementioned goods made from glass, crystal glass and/or lead glass. **Used** in GERMANY on wares. **Registered** in or for GERMANY on March 05, 2002 under No. 301 66 341 on wares. **Proposed** Use in CANADA on wares.

MARCHANDISES: Verrerie domestique pour cuisson et service; verrerie pour boissons; service de verres à pied, gobelets; articles décoratifs; vases, bols, cruches; toutes les marchandises susmentionnées étant fabriquées en verre, en verre de cristal ou en verre au plomb. **Employée:** ALLEMAGNE en liaison avec les marchandises. **Enregistrée** dans ou pour ALLEMAGNE le 05 mars 2002 sous le No. 301 66 341 en liaison avec les marchandises. **Emploi** projeté au CANADA en liaison avec les marchandises.

1,149,583. 2002/08/12. SCHOTT ZWIESEL AG, Dr.-Schott-Strasse 35, 94227 Zwiesel, GERMANY **Representative for Service/Représentant pour Signification:** MACRAE & CO., P.O. BOX 806, STATION B, 222 SOMERSET STREET WEST, SUITE 600, OTTAWA, ONTARIO, K1P5T4



WARES: Household glassware for baking, cooking and serving; beverage glassware; stemware, tumblers; ornamental articles; vases, bowls, jugs; all the aforementioned goods made from glass, crystal glass and/or lead glass. **Used** in GERMANY on wares. **Registered** in or for GERMANY on March 05, 2002 under No. 301 66 344 on wares. **Proposed** Use in CANADA on wares.

MARCHANDISES: Verrerie domestique pour cuisson et service; verrerie pour boissons; service de verres à pied, gobelets; articles décoratifs; vases, bols, cruches; toutes les marchandises susmentionnées étant fabriquées en verre, en verre de cristal ou en verre au plomb. **Employée:** ALLEMAGNE en liaison avec les marchandises. **Enregistrée** dans ou pour ALLEMAGNE le 05 mars 2002 sous le No. 301 66 344 en liaison avec les marchandises. **Emploi** projeté au CANADA en liaison avec les marchandises.

1,149,590. 2002/08/12. GIFTCRAFT LTD. a legal entity, 95 Walker Drive, Brampton, ONTARIO, L6T5H7 **Representative for Service/Représentant pour Signification:** RICHES, MCKENZIE & HERBERT LLP, SUITE 1800, 2 BLOOR STREET EAST, TORONTO, ONTARIO, M4W3J5

ARTRAGEOUS

WARES: Toy ovens, picture frames, bookends, figurines, Christmas ornaments, ornaments, namely tin ornaments, resin ornaments, stocking holders, door hangers, tin signs; wall plaques, flags, mugs, housewares, namely, resin tea light holders, resin bells, tin wall hangings, modeling compound, candles, chalk; cigarette holders and cases; ash trays; tobacco pouches and humidors; lighters; matches; decanters and cocktail shakers; photo frames and stands; wallets and billfolds; key cases; key chains; brief cases; handbags; purses; pins and needles; cuff links; tie clips; necklaces; bracelets; earrings; rings; brooches; jewellery; belts; truckles; wall brackets; plaques; bottle openers; tie racks; book ends; trays; hostess trays; bowls; dishes; plates; jars; chinaware; napkin rings; coasters; salt and pepper shakers; tumblers; glassware, namely, paperweights, figurines, vases, trinket boxes, candleholders, oil lamps, flower pots; household woodenware, namely, spice racks, key holder/racks, bowls, trays, coasters, letter holder/racks, message boards, shelf units, wine racks, magazine racks, vases, baskets, figurines, signs; candlesticks; vases; statues; clocks; watches; pens; pencils; fork and spoon sets; cutlery; dice sets; board games; playing cards; books; bookmakers; book covers; wastepaper baskets; desk sets; magazine racks; smoker's sundries, namely, ashtrays, cigarette/cigar holders, cigarette/cigar cases; memo books and pads; diaries, tea wagons; cellarets; souvenir novelties, namely, magnets, key chains, letter openers, pens, pencils, flags, memo pads, paper weights, figurines, shot glasses, t-shirts, hats, books and greeting cards incorporating a specific design or motif (such as the Canadian flag); picture; shelves; what-not corner shelves; lamps; greeting cards; stationery and stationery supplies, namely, writing sets consisting of writing paper and envelopes, greeting cards, business card holders; address books; fancy leather goods consisting of small articles of leather of a decorative or artistic nature used in the home or on the person, namely, change (coin) holders, manicure/grooming sets (containing scissors, comb, mirror, nailfile and nail clippers), key chain/holders, coasters; library sets consisting of scissors, paper cutters and cases; mugs; dolls and stuffed plush figures; brass accessories, namely, candleholders, candle snuffers, vases, trinket boxes, paperweights, figurines, ornaments; alabaster accessories,

namely, figurines, barometer figurines, trinket boxes; souvenir tableware, namely, cutlery, drinking glasses, mugs, tankards, plates, cup & saucer sets, salt & pepper sets and teapots incorporating a specific souvenir design or motif (such as Canadian flag); T-shirts; sweatshirts; hats; and artificial flowers. **Proposed Use in CANADA** on wares.

MARCHANDISES: Fours-jouets, cadres, appuie-livres, figurines, décorations de Noël, ornements, nommément : ornements en métal, ornements en résine, supports pour bas, affichettes, pancartes en métal; plaques murales, drapeaux, grosses tasses, articles de ménage, nommément : pots à thé légers en résine, cloches en résine, pièces murales en métal, composé de modelage, bougies, craie, fume-cigarette et étuis à cigarettes; cendriers; blagues à tabac et tabatières; briquets; allumettes; carafes et coqueteliers; cadres et supports à photos; portefeuilles et porte-billets; étuis à clés, chaînes à clés; porte- documents; sacs à main; porte-monnaie; épingles et aiguilles; boutons de manchettes; épingles à cravate; colliers, bracelets, boucles d'oreilles, bagues; broches; bijoux; ceintures; breloques; consoles murales; plaques; ouvre-bouteilles; porte-cravates; appuie-livres, plateau; plateau de service; bols; assiettes; plats; jarres; porcelaines; anneaux à serviette de table; dessous de verre; salières et poivrières; gobelets; verrerie, nommément : presse-papiers, figurines, vases, coffrets à colifichets, bougeoirs, lampes à huile, pots à fleurs; ustensiles en bois pour la maison; nommément : supports à épices, supports et rateliers à clés, bols, plateaux, dessous de verre, supports et rateliers à lettres, babillards, rayonnages, porte-bouteilles de vin, porte-revues, vases, paniers, figurines, pancartes; bougies; vases; statuettes; horloges; montres; stylos; crayons; ensembles de fourchettes et cuillères; coutellerie; jeux de dés; jeux de table; cartes à jouer; livres; signets; couvertures de livres; corbeilles à papier; nécessaires de bureau; porte-revues; articles divers pour fumeurs, nommément : cendriers, fume-cigarettes et fume-cigares, étuis à cigarettes ou à cigares; blocs-mémo et blocs-notes; agendas; tables roulantes; casiers à liqueurs; objets-souvenirs de fantaisie, nommément : aimants, chaînes à clés, ouvre-lettres, stylos, crayons, drapeaux, blocs-notes, presse-papiers, figurines, petits verres à mesurer; tee-shirts, chapeaux, livres et cartes de souhaits avec dessin ou motif spécial (comme le drapeau canadien); image; rayons; étagères d'angle; lampes; cartes de souhaits; articles de papeterie et de bureau, nommément : nécessaires d'écriture comprenant papier à lettres et enveloppes, cartes de souhaits, étuis à cartes professionnelles; carnets d'adresses; petits articles de fantaisie en cuir décoratifs ou artistiques et ménagers ou personnels, nommément : distributeurs de pièces de monnaie, ongliers et trousse de soins personnels (contenant ciseaux, peigne, glace, lime à ongles et coupe-ongles), chaînes à clés et porte-clés, dessous de verre; nécessaires de bibliothèque comprenant ciseaux, massicots et casiers; grosses tasses; poupées et animaux en peluche; accessoires de cuivre, nommément : bougeoirs, éteignoirs, vases, coffrets à colifichets, presse-papiers, figurines, ornements; accessoires d'albâtre, nommément : figurines, figurines de

baromètre, coffrets à colifichets; articles de table souvenirs, notamment : coutellerie, verres à boire, grosses tasses, grandes chopes, ensembles tasse et soucoupe, salières-poivrières et théières avec dessin ou motif souvenir précis (comme le drapeau canadien); tee-shirts, sweat-shirts; chapeaux; et fleurs artificielles. **Emploi** projeté au CANADA en liaison avec les marchandises.

1,149,730. 2002/08/13. QVC, INC., Studio Park, West Chester, Pennsylvania 19380-4262, UNITED STATES OF AMERICA **Representative for Service/Représentant pour Signification:** OGILVY RENAULT, 1981 MCGILL COLLEGE AVENUE, SUITE 1600, MONTREAL, QUEBEC, H3A2Y3

Arte d'Oro

WARES: Jewelry. **Used** in CANADA since at least as early as February 12, 2001 on wares.

MARCHANDISES: Bijoux. **Employée** au CANADA depuis au moins aussi tôt que le 12 février 2001 en liaison avec les marchandises.

1,149,809. 2002/08/14. ASSOCIATION OF PROFESSIONAL ENGINEERS AND GEOSCIENTISTS OF NEW BRUNSWICK, 535 Beaverbrook Court, Suite 105, Fredericton, NEW BRUNSWICK, E3B1X6 **Representative for Service/ Représentant pour Signification:** MACERA & JARZYNA LLP, 1200-427 LAURIER AVENUE WEST, P.O. BOX 2088, STATION D, OTTAWA, ONTARIO, K1P5W3

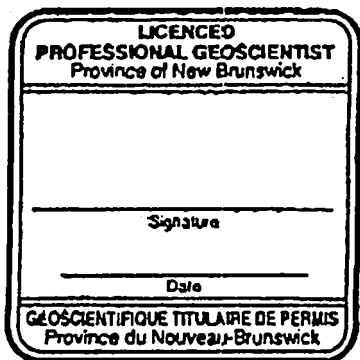

The right to the exclusive use of all the reading matter is disclaimed apart from the trade-mark.

SERVICES: The regulation of the practice of geoscience and the governing of the profession of geoscience in New Brunswick; namely: the establishment and maintenance of standards of knowledge and skill among the members of the geoscience profession in New Brunswick; the establishment and maintenance of standards for registration and licensure of members of the geoscience profession in New Brunswick; and the establishment and maintenance of standards of professional ethics among the members of the geoscience profession in New Brunswick; in order that the public interest may be served and protected. **Used** in CANADA since at least as early as 2000 on services.

Le droit à l'usage exclusif de tous les imprimés n'est pas accordé en dehors de la marque de commerce.

SERVICES: Réglementation de la pratique de la géoscience et régie de la profession géoscientifique au Nouveau-Brunswick, notamment établissement et maintien de normes de connaissance et d'aptitude parmi les membres de la profession géoscientifique au Nouveau-Brunswick; établissement et maintien de normes pour l'enregistrement et l'octroi du droit d'exercer des membres de la profession géoscientifique au Nouveau-Brunswick; établissement et maintien de normes d'éthique professionnelle parmi les membres de la profession géoscientifique au Nouveau-Brunswick; afin de servir et de protéger l'intérêt public. **Employée** au CANADA depuis au moins aussi tôt que 2000 en liaison avec les services.

1,149,811. 2002/08/14. ASSOCIATION OF PROFESSIONAL ENGINEERS AND GEOSCIENTISTS OF NEW BRUNSWICK, 535 Beaverbrook Court, Suite 105, Fredericton, NEW BRUNSWICK, E3B1X6 **Representative for Service/ Représentant pour Signification:** MACERA & JARZYNA LLP, 1200-427 LAURIER AVENUE WEST, P.O. BOX 2088, STATION D, OTTAWA, ONTARIO, K1P5W3

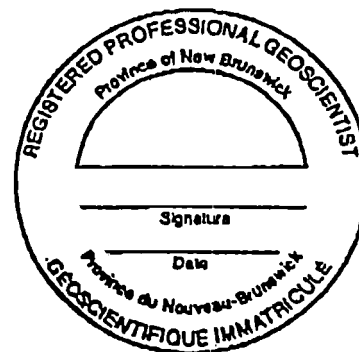

The right to the exclusive use of all the reading matter is disclaimed apart from the trade-mark.

SERVICES: The regulation of the practice of geoscience and the governing of the profession of geoscience in New Brunswick; namely: the establishment and maintenance of standards of knowledge and skill among the members of the geoscience profession in New Brunswick; the establishment and maintenance of standards for registration and licensure of members of the geoscience profession in New Brunswick; and the establishment and maintenance of standards of professional ethics among the members of the geoscience profession in New Brunswick; in order that the public interest may be served and protected. **Used** in CANADA since at least as early as 2000 on services.

Le droit à l'usage exclusif de tous les imprimés n'est pas accordé en dehors de la marque de commerce.

SERVICES: Réglementation de la pratique de la géoscience et régie de la profession géoscientifique au Nouveau-Brunswick, notamment établissement et maintien de normes de connaissance et d'aptitude parmi les membres de la profession géoscientifique au Nouveau-Brunswick; établissement et maintien de normes pour l'enregistrement et l'octroi du droit d'exercer des

membres de la profession géoscientifique au Nouveau-Brunswick; établissement et maintien de normes d'éthique professionnelle parmi les membres de la profession géoscientifique au Nouveau-Brunswick; afin de servir et de protéger l'intérêt public. **Employée** au CANADA depuis au moins aussi tôt que 2000 en liaison avec les services.

1,149,857. 2002/08/15. Roche Vitamins AG, Grenzacherstrasse 124, 4070 Basel, SWITZERLAND **Representative for Service/ Représentant pour Signification:** GOWLING LAFLEUR HENDERSON LLP, SUITE 2600, 160 ELGIN STREET, P.O. BOX 466, STATION D, OTTAWA, ONTARIO, K1P1C3

TEAVIGO

WARES: (1) Chemical products, namely, tea extracts, green tea extracts, tea catechins, green tea catechins, tea polyphenols, green tea polyphenols, and epigallocatechin (egcg) used in the manufacture of pharmaceutical and veterinary preparations, food, food supplements, beverages, cosmetics, dietary supplements and animal feed; (2) Pharmaceutical and veterinary preparations containing tea extracts having anti-oxidant and anti-microbial properties for use in cardiovascular health, weight management, obesity, oral health and oral care, and gastrointestinal health; pharmaceutical and veterinary preparations, namely, anti-inflammatories, containing tea extracts; vitamin preparations. (3) Animal feed; animal feed additives (not for medical use). **Proposed Use in CANADA on wares.**

MARCHANDISES: (1) Produits chimiques, notamment extraits de thé, extraits de thé vert, catéchines de thé, catéchines de thé vert, polyphénols de thé, polyphénols de thé vert, et épigallocatechine (EGCG) utilisés dans la fabrication des produits suivants : préparations pharmaceutiques et vétérinaires, aliments, suppléments alimentaires, boissons, cosmétiques, suppléments diététiques et nourriture pour animaux. (2) Préparations pharmaceutiques et vétérinaires contenant des extraits de thé à propriétés antioxydantes et antimicrobiens utilisés pour les soins cardio-vasculaires, la gestion du poids, l'obésité, la santé et les soins bucco-dentaires et la santé gastrointestinale; préparations pharmaceutiques et vétérinaires, notamment anti-inflammatoires, contenant des extraits de thé; composés vitaminés. (3) Nourriture pour animaux; additifs alimentaires pour animaux (non utilisés à des fins médicales). **Emploi projeté au CANADA en liaison avec les marchandises.**

1,149,922. 2002/08/21. C. Charlie Khoury, 5568 Fenwick Street, Halifax, NOVA SCOTIA, B3H1P8

Yalla!

The translation of the Arabic word YALLA is GO or LET'S GO.

SERVICES: Restaurant services (featuring Middle Eastern fast foods). **Proposed Use in CANADA on services.**

La traduction du mot arabe YALLA est GO ou LET'S GO en anglais et ALLEZ ou ALLONS-Y en français.

SERVICES: Services de restauration, notamment repas-minute moyen-orientaux. **Emploi projeté au CANADA en liaison avec les services.**

1,150,027. 2002/08/19. Sobeys Capital Incorporated, 115 King Street, Stellarton, NOVA SCOTIA, B0K1S0 **Representative for Service/Représentant pour Signification:** STEWART MCKELVEY STIRLING SCALES, PURDY'S WHARF TOWER ONE, 1959 UPPER WATER STREET, SUITE 800, P.O. BOX 997, HALIFAX, NOVA SCOTIA, B3J2X2



SERVICES: Operating supermarkets and grocery stores; wholesaling and distribution of food and other products sold in supermarkets, grocery stores and convenience stores; franchising services; franchising, namely, offering technical assistance in the establishment and/or operation of supermarkets, grocery stores and convenience stores. **Proposed Use in CANADA on services.**

SERVICES: Exploitation de supermarchés et d'épicerie; vente en gros et distribution d'aliments et d'autres produits vendus dans les supermarchés, épicerie et dépanneurs; services de franchisage; franchisage, notamment offre d'aide technique pour l'établissement et/ou l'exploitation de supermarchés, d'épicerie et de dépanneurs. **Emploi projeté au CANADA en liaison avec les services.**

1,150,176. 2002/08/19. DISNEY ENTERPRISES, INC., 500 South Buena Vista Street, Burbank, California 91521, UNITED STATES OF AMERICA **Representative for Service/ Représentant pour Signification:** SIM & MCBURNEY, 330 UNIVERSITY AVENUE, 6TH FLOOR, TORONTO, ONTARIO, M5G1R7

WINNIE THE POOH

WARES: (1) Audio and visual recordings in all media; consumer electronic goods, namely, portable compact disc players, portable digital compact disc players, MP3 players, TV/DVD combination devices, TV/VCR combination devices, TV/DVD/VCR combination devices, DVD players, VCR recorder/player, DVD/VCR combination players, television sets, desktop or portable personal computers, convergent TV/PC units, PDA's, 2-way pagers, radios, walkie-talkies, cordless telephones, telephones, cameras, and units/consoles for playing video games; flashlights; eyeglasses and sunglasses. (2) Address books; photograph albums; appliqués in the form of decals; appointment books; arts and craft paint kits; autograph books; baby books; paper party bags; ball-point pens; bookends; paper gift wrap bows; paper cake decorations; gift cards; greeting cards; cartoons; pen and pencil cases; decorative paper centerpieces; chalk; children's activity books; modeling clay; paper table cloths; paper party decorations; diaries; gift wrapping paper; magazines; paper party hats; periodicals; paper napkins; stickers; posters; erasers; staplers;

envelopes; paper weights; paper coasters; paper mats; non-calibrated rulers; newspapers; photographs; postcards; trading cards. (3) Action figures and miniature items sold in connection with action figures, namely, hats, clothing, books, radios, dolls, ropes, weapons, musical instruments, jewellery, watches and backpacks; action skill games; board games; building blocks; video game cartridges and discs; computer game cartridges; computer game discs; children's play cosmetics; electric action toys; manipulative games; golf gloves; golf ball markers; mobiles; music box toys; multiple activity toys; wind-up toys; disc-type toss toys; toy bucket and shovel sets; roller skates; toy model kits; toy rockets; badminton sets; bubble making wands and solution sets; skateboards; scooters; face masks; hand-held electronic games.

SERVICES: Live stage shows; presentation of live performances; theater productions; amusement park and theme park services; live entertainment services, namely, theatrical performance, reading, comedy, singing, interaction with the audience, or magic tricks, rendered by a person either in costume, or not in costume; pleasure-ground services; theme park attractions; provision of entertainment, animated films, music, games and electronic games in a theme park; production, presentation, distribution and rental of television and radio programs; production, presentation, distribution and rental of motion picture films; production, presentation, distribution and rental of sound and video recordings; entertainment information; production of entertainment shows and interactive programs for distribution via television, cable, satellite, audio and video media, cartridges, laser discs, computer discs and electronic means; production and provision of general interest news, sports, weather, games and music via the Internet; provision of information via the Internet regarding crafts, cooking, vacations, motion pictures, theater productions, books, magazines, parties, television and radio programs, gifts, travel, on-line games, parenting, theme parks, contests, collectibles and health. **Proposed Use in CANADA** on wares and on services.

MARCHANDISES: (1) Enregistrements sonores et visuels sur tous les supports; produits électroniques de consommation, notamment lecteurs de disques compacts portatifs, lecteurs de disques compacts numériques portatifs, lecteurs MP3, appareils combinés TV/DVD, appareils combinés TV/VCR, appareils combinés TV/DVD/VCR, lecteurs de DVD, magnétoscopes à cassettes, lecteurs combinés DVD/VCR, téléviseurs, ordinateurs personnels de bureau ou portatifs, appareils convergents téléviseurs/ordinateurs, PDA, téléavertisseurs bidirectionnels, appareils-radio, walkies-talkies, téléphones sans fil, téléphones, appareils-photo, et appareils/consoles pour jeux vidéo; lampes de poche; lunettes et lunettes de soleil. (2) Carnets d'adresses; albums à photos; appliqués sous forme de décalcomanies; carnets de rendez-vous; nécessaires de peinture et d'artisanat; carnets d'autographes; livres pour bébés; sacs surprise en papier; stylos à bille; serre-livres; noeud en papier pour emballages cadeaux; décorations en papier pour gâteaux; cartes pour cadeaux; cartes de souhaits; dessins animés; étuis à stylos et crayons; centres de table décoratifs en papier; craie; livres d'activités pour enfants; glaise à modeler; nappes en papier; décorations en papier pour fêtes; agendas; papier à emballer les cadeaux; magazines; chapeaux de fête en papier; périodiques; serviettes de table en papier; autocollants; affiches; gommes à

effacer; agrafeuses; enveloppes; presse-papiers; dessous de verre en papier; napperons en papier; règles non graduées; journaux; photographies; cartes postales; cartes à échanger. (3) Figurines d'action et articles miniatures vendus en liaison avec les figurines d'action, notamment chapeaux, vêtements, livres, appareils-radio, poupées, cordes, armes, instruments de musique, bijoux, montres et sacs à dos; jeux d'adresse; jeux de table; blocs de construction; cartouches et disques de jeu vidéo; cartouches de jeu informatisé; disques de jeu informatisé; cosmétiques jouets; jouets d'action électriques; jeux de manipulation; gants de golf; marqueurs de balles de golf; mobiles; jouets avec boîte à musique; jouets multi-activités; jouets mécaniques; jeux du type lancer de disque; ensembles-jouets avec sceau et pelle; patins à roulettes; maquettes à assembler; fusées jouets; jeux de badminton; tubes et liquides pour faire des bulles; planches à roulettes; scooters; masques faciaux; jeux électroniques à main. **SERVICES:** Spectacles en direct, présentation de représentations en direct; productions de théâtre; services de parcs d'attractions et de parcs thématiques; services de divertissement en direct, notamment représentation théâtrale, lecture, comédie, chant, interaction avec l'auditoire ou tours de magie exécutés par une personne costumée ou non; services de terrains d'attractions; spectacles de parcs thématiques; services de divertissement, films d'animation, musique, jeux et jeux électroniques dans un parc thématique; production, présentation, distribution et location d'émissions télévisées radiophoniques; production, présentation, distribution et location de films cinématographiques; production, présentation, distribution et location d'enregistrements audio et vidéo; renseignements sur le divertissement; production de spectacles de divertissement et d'émissions interactives pour distribution au moyen de la télévision, du câble, de satellites, de supports audio et vidéo, de cartouches, de disques laser, de disquettes d'ordinateur et de moyens électroniques; production et fourniture de nouvelles d'intérêt général, de sports, de météo, de jeux et de musique au moyen de l'Internet; fourniture de renseignements au moyen de l'Internet concernant l'artisanat, la cuisson, les vacances, les films cinématographiques, les représentations théâtrales, les livres, les magazines, les réceptions, les émissions radiophoniques et télévisées, les cadeaux, les voyages, les jeux en ligne, l'art d'être parent, les parcs d'amusement, les concours, les objets de collection et la santé. **Emploi projeté au CANADA** en liaison avec les marchandises et en liaison avec les services.

1,150,177. 2002/08/19. DISNEY ENTERPRISES, INC., 500 South Buena Vista Street, Burbank, California 91521, UNITED STATES OF AMERICA **Representative for Service/ Représentant pour Signification:** SIM & MCBURNEY, 330 UNIVERSITY AVENUE, 6TH FLOOR, TORONTO, ONTARIO, M5G1R7

DONALD DUCK

WARES: (1) Audio and visual recordings in all media; consumer electronic goods, namely, portable compact disc players, portable digital compact disc players, MP3 players, TV/DVD combination devices, TV/VCR combination devices, TV/DVD/VCR combination devices, DVD players, VCR recorder/player, DVD/VCR combination players, television sets, desktop or portable personal computers, convergent TV/PC units, PDA's, 2-way pagers, radios, walkie-talkies, cordless telephones, telephones, cameras, and units/consoles for playing video games; flashlights; eyeglasses and sunglasses. (2) Photograph albums; arts and craft paint kits; paper party bags; ball-point pens; bookends; paper cake decorations; gift cards; cartoons; pen and pencil cases; decorative paper centerpieces; chalk; paper table cloths; paper party decorations; diaries; paper party hats; periodicals; paper napkins; stickers; posters; erasers; staplers; envelopes; paper weights; paper coasters; paper mats; non-calibrated rulers; newspapers; photographs; postcards; trading cards. (3) Action figures and miniature items sold in connection with action figures, namely, hats, clothing, books, radios, dolls, ropes, weapons, musical instruments, jewellery, watches and backpacks; action skill games; board games; building blocks; video game cartridges and discs; computer game cartridges; computer game discs; children's play cosmetics; manipulative games; golf gloves; golf ball markers; kites; mobiles; target games; bows and arrows; roller skates; toy model kits; badminton sets; bubble making wands and solution sets; return tops; skateboards; scooters; hand-held electronic games. **SERVICES:** Live stage shows; presentation of live performances; theater productions; amusement park and theme park services; live entertainment services, namely, theatrical performance, reading, comedy, singing, interaction with the audience, or magic tricks, rendered by a person either in costume, or not in costume; pleasure-ground services; theme park attractions; provision of entertainment, animated films, music, games and electronic games in a theme park; production, presentation, distribution and rental of television and radio programs; production, presentation, distribution and rental of motion picture films; production, presentation, distribution and rental of sound and video recordings; entertainment information; production of entertainment shows and interactive programs for distribution via television, cable, satellite, audio and video media, cartridges, laser discs, computer discs and electronic means; production and provision of general interest news, sports, weather, games and music via the Internet; provision of information via the Internet regarding crafts, cooking, vacations, motion pictures, theater productions, books, magazines, parties, television and radio programs, gifts, travel, on-line games, parenting, theme parks, contests, collectibles and health. **Proposed Use in CANADA** on wares and on services.

MARCHANDISES: (1) Enregistrements sonores et visuels sur tous les supports; produits électroniques de consommation, notamment lecteurs de disques compacts portatifs, lecteurs de disques compacts numériques portatifs, lecteurs MP3, appareils combinés TV/DVD, appareils combinés TV/VCR, appareils combinés TV/DVD/VCR, lecteurs de DVD, magnétoscopes à cassettes, lecteurs combinés DVD/VCR, téléviseurs, ordinateurs personnels de bureau ou portatifs, appareils convergents téléviseurs/ordinateurs, PDA, téléavertisseurs bidirectionnels, appareils-radio, walkies-talkies, téléphones sans fil, téléphones,

appareils-photo, et appareils/consoles pour jeux vidéo; lampes de poche; lunettes et lunettes de soleil. (2) Albums de photos; nécessaires de peinture et d'artisanat; sacs surprise en papier; stylos à bille; serre-livres; décorations en papier pour gâteaux; cartes pour cadeaux; bandes dessinées; étuis à stylos et crayons; papier décoratif pour centres de table; craie; nappes en papier; décorations en papier pour fêtes; agendas; chapeaux de fête en papier; périodiques; serviettes de table en papier; autocollants; affiches; gommes à effacer; agrafeuses; enveloppes; presse-papiers; dessous de verre en papier; napperons en papier; règles non graduées; journaux; photographies; cartes postales; cartes de collection. (3) Figurines d'action et articles miniatures vendus en liaison avec les figurines d'action, notamment chapeaux, vêtements, livres, appareils-radio, poupées, cordes, armes, instruments de musique, bijoux, montres et sacs à dos; jeux d'adresse; jeux de table; blocs de construction; cartouches et disques de jeu vidéo; cartouches de jeu informatisé; disques de jeu informatisé; cosmétiques jouets; jeux de manipulation; gants de golf; marqueurs de balles de golf; cerfs-volants; mobiles; jeux de cible; arcs et flèches; patins à roulettes; maquettes à assembler; jeux de badminton; tubes et liquides pour faire des bulles; émigrettes; planches à roulettes; scooters; jeux électroniques à main. **SERVICES:** Spectacles en direct, présentation de représentations en direct; productions de théâtre; services de parcs d'attractions et de parcs thématiques; services de divertissement en direct, notamment représentation théâtrale, lecture, comédie, chant, interaction avec l'auditoire ou tours de magie exécutés par une personne costumée ou non; services de terrains d'attractions; spectacles de parcs thématiques; services de divertissement, films d'animation, musique, jeux et jeux électroniques dans un parc thématique; production, présentation, distribution et location d'émissions télévisées radiophoniques; production, présentation, distribution et location de films cinématographiques; production, présentation, distribution et location d'enregistrements audio et vidéo; renseignements sur le divertissement; production de spectacles de divertissement et d'émissions interactives pour distribution au moyen de la télévision, du câble, de satellites, de supports audio et vidéo, de cartouches, de disques laser, de disquettes d'ordinateur et de moyens électroniques; production et fourniture de nouvelles d'intérêt général, de sports, de météo, de jeux et de musique au moyen de l'Internet; fourniture de renseignements au moyen de l'Internet concernant l'artisanat, la cuisson, les vacances, les films cinématographiques, les représentations théâtrales, les livres, les magazines, les réceptions, les émissions radiophoniques et télévisées, les cadeaux, les voyages, les jeux en ligne, l'art d'être parent, les parcs d'amusement, les concours, les objets de collection et la santé. **Emploi projeté au CANADA** en liaison avec les marchandises et en liaison avec les services.

1,150,179. 2002/08/19. DISNEY ENTERPRISES, INC., 500 South Buena Vista Street, Burbank, California 91521, UNITED STATES OF AMERICA **Representative for Service/ Représentant pour Signification:** SIM & MCBURNEY, 330 UNIVERSITY AVENUE, 6TH FLOOR, TORONTO, ONTARIO, M5G1R7

MICKEY MOUSE

WARES: (1) Consumer electronic goods, namely, portable compact disc players, portable digital compact disc players, MP3 players, TV/DVD combination devices, TV/VCR combination devices, TV/DVD/VCR combination devices, DVD players, VCR recorder/player, DVD/VCR combination players, television sets, desktop or portable personal computers, convergent TV/PC units, PDA's, 2-way pagers, radios, walkie-talkies, cordless telephones, telephones, cameras, and units/consols for playing video games; flashlights; eyeglasses and sunglasses. (2) Photograph albums; arts and craft paint kits; paper party bags; bookends; bows; paper cake decorations; gift cards; greeting cards; cartoons; pen and pencil cases; decorative paper centerpieces; chalk; modeling clay; paper table cloths; paper party decorations; diaries; paper party hats; periodicals; paper napkins; stickers; posters; staplers; envelopes; paper weights; paper coasters; paper mats; non-calibrated rulers; newspapers; photographs; postcards; trading cards. (3) Action figures and miniature items sold in connection with action figures, namely, hats, clothing, books, radios, dolls, ropes, weapons, musical instruments, jewellery, watches and backpacks; action skill games; bath toys; board games; building blocks; video game cartridges and discs; computer game cartridges; computer game discs; children's play cosmetics; crib toys; electric action toys; manipulative games; golf gloves; golf ball markers; kites; mobiles; music box toys; multiple activity toys; wind-up toys; target games; disc-type toss toys; bows and arrows; toy vehicles; toy cars; toy trucks; toy bucket and shovel sets; roller skates; toy model kits; toy rockets; musical toys; badminton sets; bubble making wands and solution sets; skateboards; face masks; hand-held electronic games. **SERVICES:** Live stage shows; presentation of live performances; theater productions; amusement park and theme park services; live entertainment services, namely, theatrical performance, reading, comedy, singing, interaction with the audience, or magic tricks, rendered by a person either in costume, or not in costume; pleasure-ground services; theme park attractions; provision of entertainment, animated films, music, games and electronic games in a theme park; production, presentation, distribution and rental of television and radio programs; production, presentation, distribution and rental of motion picture films; production, presentation, distribution and rental of sound and video recordings; entertainment information; production of entertainment shows and interactive programs for distribution via television, cable, satellite, audio and video media, cartridges, laser discs, computer discs and electronic means; production and provision of general interest news, sports, weather, games and music via the Internet; provision of information via the Internet regarding crafts, cooking, vacations, motion pictures, theater productions, books, magazines, parties, television and radio programs, gifts, travel, on-line games, parenting, theme parks, contests, collectibles and health. **Proposed Use in CANADA** on wares and on services.

MARCHANDISES: (1) Produits électroniques de consommation, notamment lecteurs de disques compacts portatifs, lecteurs de disques compacts numériques portatifs, lecteurs MP3, appareils combinés TV/DVD, appareils combinés TV/VCR, appareils combinés TV/DVD/VCR, lecteurs de DVD, magnétoscopes à cassettes, lecteurs combinés DVD/VCR, téléviseurs, ordinateurs personnels de bureau ou portatifs, appareils convergents téléviseurs/ordinateurs, PDA, téléavertisseurs bidirectionnels,

appareils-radio, walkies-talkies, téléphones sans fil, téléphones, appareils-photo, et appareils/consols pour jeux vidéo; lampes de poche; lunettes et lunettes de soleil. (2) Albums de photos; nécessaires de peinture et d'artisanat; sacs surprise en papier; serre-livres; boucles; décorations en papier pour gâteaux; cartes pour cadeaux; cartes de souhaits; bandes dessinées; étuis à stylos et crayons; papier décoratif pour centres de table; craie; glaise à modeler; nappes en papier; décorations en papier pour fêtes; agendas; chapeaux de fête en papier; périodiques; serviettes de table en papier; autocollants; affiches; agrafeuses; enveloppes; presse-papiers; dessous de verre en papier; napperons en papier; règles non graduées; journaux; photographies; cartes postales; cartes de collection. (3) Figurines d'action et articles miniatures vendus en rapport avec les figurines d'action, notamment chapeaux, vêtements, livres, appareils-radio, poupées, cordes, armes, instruments de musique, bijoux, montres et sacs à dos; jeux d'adresse; jouets pour le bain; jeux de table; blocs de construction; cartouches et disquettes de jeu vidéo; cartouches de jeu informatique; disquettes de jeu informatique; cosmétiques jouets; jouets de lit d'enfant; jouets d'action électriques; jeux de manipulation; gants de golf; marqueurs de balles de golf; cerfs-volants; mobiles pour enfants; jouets avec boîte à musique; jouets multi-activités; jouets mécaniques; jeux de cible; jeux du type lancer de disque; arcs et flèches; véhicules-jouets; autos miniatures; camions jouets; ensembles-jouets avec sceau et pelle; patins à roulettes; maquettes à assembler; fusées jouets; jouets musicaux; jeux de badminton; tubes et liquides pour faire des bulles; planches à roulettes; masques faciaux; jeux électroniques à main. **SERVICES:** Spectacles en direct, présentation de représentations en direct; productions de théâtre; services de parcs d'attractions et de parcs thématiques; services de divertissement en direct, notamment représentation théâtrale, lecture, comédie, chant, interaction avec l'auditoire ou tours de magie exécutés par une personne costumée ou non; services de terrains d'attractions; spectacles de parcs thématiques; services de divertissement, films d'animation, musique, jeux et jeux électroniques dans un parc thématique; production, présentation, distribution et location d'émissions télévisées radiophoniques; production, présentation, distribution et location de films cinématographiques; production, présentation, distribution et location d'enregistrements audio et vidéo; renseignements sur le divertissement; production de spectacles de divertissement et d'émissions interactives pour distribution au moyen de la télévision, du câble, de satellites, de supports audio et vidéo, de cartouches, de disques laser, de disquettes d'ordinateur et de moyens électroniques; production et fourniture de nouvelles d'intérêt général, de sports, de météo, de jeux et de musique au moyen de l'Internet; fourniture de renseignements au moyen de l'Internet concernant l'artisanat, la cuisson, les vacances, les films cinématographiques, les représentations théâtrales, les livres, les magazines, les réceptions, les émissions radiophoniques et télévisées, les cadeaux, les voyages, les jeux en ligne, l'art d'être parent, les parcs d'amusement, les concours, les objets de collection et la santé. **Emploi projeté au CANADA** en liaison avec les marchandises et en liaison avec les services.

1,150,272. 2002/08/20. Zimmermann-Graeff & Müller GmbH & Co., Marientaler Au 23, D-56856 Zell/Mosel, GERMANY
Representative for Service/Représentant pour Signification: SIM & MCBURNEY, 330 UNIVERSITY AVENUE, 6TH FLOOR, TORONTO, ONTARIO, M5G1R7

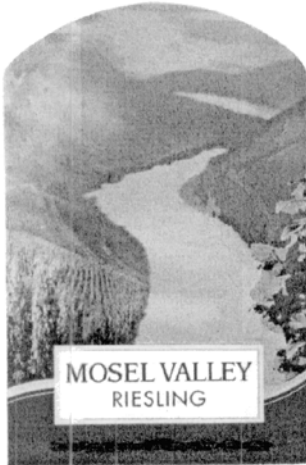

The right to the exclusive use of the words MOSEL VALLEY REISLING is disclaimed apart from the trade-mark.

WARES: Alcoholic beverages, namely wines and sparkling wines.
Priority Filing Date: April 26, 2002, Country: OHIM (EC), Application No: 002675718 in association with the same kind of wares. **Used** in BELGIUM on wares; NETHERLANDS ANTILLES on wares. **Registered** in or for OHIM (EC) on June 12, 2003 under No. 2675718 on wares. **Proposed** Use in CANADA on wares.

Le droit à l'usage exclusif des mots MOSEL VALLEY REISLING en dehors de la marque de commerce n'est pas accordé.

MARCHANDISES: Boissons alcoolisées, nommément vins et vins mousseux. **Date** de priorité de production: 26 avril 2002, pays: OHMI (CE), demande no: 002675718 en liaison avec le même genre de marchandises. **Employée:** BELGIQUE en liaison avec les marchandises; ANTILLES NÉERLANDAISES en liaison avec les marchandises. **Enregistrée** dans ou pour OHMI (CE) le 12 juin 2003 sous le No. 2675718 en liaison avec les marchandises. **Emploi** projeté au CANADA en liaison avec les marchandises.

1,150,604. 2002/08/23. Softchoice Corporation, 173 Dufferin Street, Suite 200, Toronto, ONTARIO, M6K3H7 **Representative for Service/Représentant pour Signification:** BORDEN LADNER GERVAIS LLP, SCOTIA PLAZA, 40 KING STREET WEST, TORONTO, ONTARIO, M5H3Y4

SOFTCHOICE XTEND

WARES: Computer software namely, business application software; computer software for network management, computer software for business management; computer software for developing computer programs, computer software for facilitating manufacture and production of computer hardware and computer software, computer software for production process, computer

software for sales management, computer software for customer relationship management, computer software for database management, computer software for order management, computer software for use in business workflow automation, computer software for financial management, computer software for video games, computer software for word processing, computer software for spread sheets, computer software for schedule management, computer software for e-mail, computer software for Internet access and navigation, computer software for compiler programs, debugger programs and utility programs for creating graphical applications, computer software for wireless communications, computer operating system software, computer software for electronic paging, computer software for providing electronic bulletin boards and information services, computer software for use with global computer networks, computer software used for document management, computer software for designing and authoring web pages; computer software for commercial interaction in the field of global computer networks, operating system software and applications software for resource allocation, computer software for communication management, computer algorithm software programs for the operating and control of computers, computer software for the manipulation of data, computer software for accessing and using a global computer network, computer software for e-commerce, computer software for development tools, computer software for voice recognition; computer software for creating documents, software for use in operating and maintaining computer systems, computer algorithm software for the operating and control of computers, computer software for use in managing and controlling production schedule, shipping schedule, purchase of materials, inventories and accounts, computer software for use in searching, retrieving, configuring, editing and formatting data information stored in computer servers and computer peripherals interconnected with local and global computer information networks and for use in providing users/clients with the edited data information via the aforesaid networks, computer software for assisting developers in creating programs code for use in multiple application program, computer software for running development programs and application programs in a common development environment, computer software for controlling the display of television programs, other data and content delivered over local and global computer information networks, computer software for managing communications and data exchange between handheld computers and desktop computers, mapping software for use in automobiles, computer software for sending and receiving television and global communication network transmissions, computer software developed to provide audio, video and multimedia programs such as material from the Internet, computer software for transmission of audio data via telephone transmission or other interactive communication between two remote locations, computer software for allowing the transmission of various types of data and also for the simultaneous editing and transmission information, computer software for locating, retrieving, and receiving text, electronic documents, graphics, and audiovisual information enterprise-wide internal computer networks and local, wide-area, and global computer networks, computer software for recording, processing, receiving, reproducing, transmitting, modifying, compressing, decompressing, broadcasting, merging and/or enhancing sound, video images, graphics and data.

SERVICES: Operation of a business which resells computer software and hardware, and provides computer application services namely, assisting in the researching, buying and managing of software assets, hardware and software and provision of technology solutions. **Proposed Use in CANADA** on wares and on services.

MARCHANDISES: Logiciels, nommément : logiciels de gestion, logiciels de gestion de réseau, logiciels de gestion d'entreprise; logiciels de création de programmes informatiques, logiciels simplifiant la fabrication et la production de matériels et de logiciels, logiciels de production, logiciels de gestion des ventes, logiciels de gestion des relations avec la clientèle, logiciels de gestion de base de données, logiciels de gestion des commandes, logiciels d'informatisation du flux de travaux, logiciels de gestion financière, logiciels de jeux vidéo, logiciels de traitement de textes, logiciels de chiffrier, logiciels de gestion de l'emploi du temps, logiciels de courriel, logiciels de consultation et d'utilisation d'Internet, logiciels de programmes de compilation, programmes de débogage et programmes utilitaires pour la création d'applications graphiques, logiciels de communications sans fil, logiciels de systèmes d'exploitation d'ordinateur, logiciels de messagerie électronique, logiciels de babillards électroniques et de services d'information, logiciels d'utilisation de réseaux informatiques mondiaux, logiciels de gestion documentaire, logiciels de conception et de création de pages Web, logiciels d'interaction commerciale dans le domaine des réseaux informatiques mondiaux, logiciels de systèmes d'exploitation et logiciels d'affectation de ressources, logiciels de gestion des communications, logiciels algorithmiques pour l'exploitation et le contrôle d'ordinateurs, logiciels de manipulation de données, logiciels d'accès et d'utilisation d'un réseau informatique mondial, logiciels de commerce électronique, logiciels-outils de développement, logiciels de reconnaissance vocale; logiciels de création de documents, logiciels d'exploitation et d'entretien de systèmes informatiques, logiciels algorithmiques d'exploitation et de contrôle d'ordinateurs, logiciels de gestion et de contrôle du calendrier de production, du calendrier d'expédition, de l'achat de matériels, des inventaires et des comptes, logiciels conçus pour la recherche, l'extraction, la configuration, la mise en forme et le formatage de données enregistrées dans les serveurs et dans les périphériques interconnectés avec les réseaux d'information locaux et mondiaux, et pour fournir les données mises en forme aux usagers et aux clients au moyen de ces réseaux, logiciels conçus pour aider les réalisateurs à créer des codes pour un programme d'applications multiples, logiciels conçus pour exécuter des programmes de réalisation et d'application dans un contexte de réalisation commun, logiciels pour contrôler l'affichage d'émissions télévisées et celui d'autres données et sujets transmis sur des réseaux informatiques locaux et mondiaux, logiciels de gestion des communications et des échanges de données entre ordinateurs portatifs et ordinateurs de bureau, logiciels de cartographie pour automobilistes, logiciels d'émission et de réception conçus pour le réseau de télévision et pour le réseau de communications mondial, logiciels créés pour diffuser des émissions audio, vidéo et multimédia provenant, par exemple, d'Internet, logiciels conçus pour la transmission de données audio par le téléphone ou par d'autres outils de communication interactive entre deux endroits distants, logiciels

permettant la transmission de divers types de données, ainsi que pour la mise en forme et la transmission simultanées d'informations, logiciels conçus pour la localisation, l'extraction et la réception de textes, de documents électroniques, de graphiques et d'informations audiovisuelles, réseaux informatiques internes à l'échelle de l'entreprise, et réseaux informatiques locaux, étendus et mondiaux, logiciels d'enregistrement, de traitement, de réception, de reproduction, de transmission, de modification, de compression, de décompression, de diffusion, de fusion ou d'amélioration du son, des images vidéo, des graphiques et des données. **SERVICES:** Exploitation d'une entreprise spécialisée dans la revente de logiciels et de matériel informatique et dans la fourniture de services d'application sur ordinateur, nommément aide en ce qui a trait à la recherche, à l'achat et à la gestion de ressources logicielles, de matériel informatique et de logiciels et à la fourniture de solutions technologiques. **Emploi projeté au CANADA** en liaison avec les marchandises et en liaison avec les services.

1,150,716. 2002/08/23. Coca-Cola Ltd., Suite 100, 42 Overlea Boulevard, Toronto, ONTARIO, M4H1B8 **Representative for Service/Représentant pour Signification:** GOWLING LAFLEUR HENDERSON LLP, SUITE 2600, 160 ELGIN STREET, P.O. BOX 466, STATION D, OTTAWA, ONTARIO, K1P1C3

DIAL-A-COKE

WARES: Non-alcoholic beverages namely: carbonated soft drinks; non-carbonated soft drinks; non-alcoholic carbonated soft drinks; mineral and aerated waters; powders, syrups and concentrates used in the preparation of the aforementioned beverages. **SERVICES:** Advertising services, promotional services and marketing services, namely, retail store based advertising programs, retail store and special-event based product sampling programs, product sample distribution programs and coupon programs all related to the distribution and sale of non-alcoholic beverages namely: carbonated soft drinks; non-carbonated soft drinks; non-alcoholic carbonated soft drinks; mineral and aerated waters; vending machine services, namely the sale of non-alcoholic beverages to consumers via automatic, coin, card or wireless operated non-alcoholic beverage vending machines. **Proposed Use in CANADA** on wares and on services.

MARCHANDISES: Boissons non alcoolisées, nommément boissons gazeuses; boissons non gazéifiées; boissons gazeuses non alcoolisées; eaux minérales et gazeuses; poudres, sirops et concentrés pour la préparation des boissons susmentionnées. **SERVICES:** Services de publicité, services de promotion et services de commercialisation, nommément programmes de publicité basés sur des magasins de détail, programmes d'échantillonnage de produits basés sur des magasins de détail et des événements spéciaux, programmes de distribution d'échantillons de produits et programmes de coupons, tous ayant trait à la distribution et à la vente de boissons non alcoolisées, nommément : boissons gazeuses; boissons non gazéifiées; boissons gazeuses non alcoolisées; eaux minérales et gazeuses;

services de machines distributrices, nommément vente de boissons non alcoolisées aux consommateurs au moyen de machines distributrices automatiques fonctionnant à l'aide de pièces de monnaie, de cartes ou sans fil. **Emploi** projeté au CANADA en liaison avec les marchandises et en liaison avec les services.

1,150,877. 2002/08/27. Chambre de commerce et d'industrie du Québec métropolitain, 17, rue Saint-Louis, Québec, QUÉBEC, G1R3Y8 **Representative for Service/Représentant pour Signification:** MARTIN ST-AMANT, (CAIN LAMARRE CASGRAIN WELLS), 580, GRANDE ALLÉE EST, BUREAU 440, QUÉBEC, QUÉBEC, G1R2K2



La requérante revendique les couleurs comme caractéristiques de la marque soit: bleu foncé pour la moitié du dessin gauche et l'ensemble du lettrage, jaune or pour la moitié du dessin droit.

Le droit à l'usage exclusif des mots RENCONTRES INTERNATIONALES DU MULTIMÉDIA D'APPRENTISSAGE et INTERNATIONAL CONFERENCE ON EDUCATIONAL MEDIA en dehors de la marque de commerce n'est pas accordé.

SERVICES: Rencontre internationale du multimédia d'apprentissage ciblant le multimédia appliqué au secteur de la formation (sur place et distance) et celui des produits ludo-éducatifs qu'ils soient en ligne (Web) ou hors ligne (cédérom) nommément: en favorisant l'échange d'idées, en offrant des vitrines de démonstration et en célébrant l'excellence des technologies multimédia appliquées au monde de l'apprentissage et ce, au niveau national et international. **Employée** au CANADA depuis 04 septembre 2001 en liaison avec les services.

The applicant claims the following colours as features of the mark: dark blue for half of the left drawing and all the lettering, golden yellow for half of the right drawing.

The right to the exclusive use of the words RENCONTRES INTERNATIONALES DU MULTIMÉDIA D'APPRENTISSAGE and INTERNATIONAL CONFERENCE ON EDUCATIONAL MEDIA is disclaimed apart from the trade-mark.

SERVICES: International meeting on multimedia for learning aimed at multimedia applied to the training sector (on site and distance) and educational play products, whether on line (Web) or off line (CD-ROM) namely: by promoting the exchange of ideas, by offering demonstration showcases and celebrating the excellence of multimedia technologies applied to learning, both nationally and internationally. **Used** in CANADA since September 04, 2001 on services.

1,150,958. 2002/08/28. DEL LABORATORIES, INC. (A Delaware Corporation), 178 EAB Plaza, Uniondale, New York, UNITED STATES OF AMERICA **Representative for Service/Représentant pour Signification:** FETHERSTONHAUGH & CO., SUITE 900, 55 METCALFE STREET, P.O. BOX 2999, STATION D, OTTAWA, ONTARIO, K1P5Y6



Colour is claimed as a feature of the mark. The trade-mark is lined for the colours blue, orange and magenta.

The right to the exclusive use of the word COLOR is disclaimed apart from the trade-mark.

WARES: Cellular telephone cases, CD holders and mouse pads; jewellery, namely, watches, necklaces, earrings, bracelets, pins being jewellery and rings being jewellery; gift cards; handbags, wallets, change purses, clutch purses, brief-case type portfolios, cosmetic and toiletry cases sold empty, backpacks, luggage, key cases, leather key fobs and attaché cases; jewellery boxes; hairbrushes and hair combs; clothing, namely, T-shirts, blouses, skirts, dresses, socks, hats, underwear and intimate apparel, shoes, boots, slippers, sneakers and sandals, hats, caps and visors. **Proposed Use** in CANADA on wares.

La couleur est revendiquée comme une caractéristique de la marque; la partie hachurée de la marque de commerce est en bleu, orange et magenta.

Le droit à l'usage exclusif du mot COLOR en dehors de la marque de commerce n'est pas accordé.

MARCHANDISES: Étuis pour téléphone, boîtes à disques compacts et tapis de souris; bijoux, nommément montres, colliers, boucles d'oreilles, bracelets, épingles du type bijoux et anneaux du type bijoux; cartes pour cadeaux; sacs à main, portefeuilles, porte-monnaie, sacs-pochettes, portefeuilles du type porte-documents, cosmétiques et trousse de toilette vendues vides, sacs à dos, bagages, étuis à clés, breloques porte-clés en cuir et mallettes; boîtes à bijoux; brosses à cheveux et peignes; vêtements, nommément tee-shirts, chemisiers, jupes, robes, chaussettes, chapeaux, sous-vêtements et vêtements de dessous, chaussures, bottes, pantoufles, espadrilles et sandales, chapeaux, casquettes et visières. **Emploi** projeté au CANADA en liaison avec les marchandises.

1,151,013. 2002/09/03. Schout Corporation, One Stonecroft Way, New Hamburg, ONTARIO, N3A4J1

Developing today with thought for tomorrow

The right to the exclusive use of the word DEVELOPING is disclaimed apart from the trade-mark.

SERVICES: House building and selling; land purchasing, developing and selling. **Proposed** Use in CANADA on services.

Le droit à l'usage exclusif du mot DEVELOPING en dehors de la marque de commerce n'est pas accordé.

SERVICES: Vente et construction de maisons; achat, mise en valeur et vente de terrains. **Emploi** projeté au CANADA en liaison avec les services.

1,151,227. 2002/08/28. Weyerhaeuser Company, a corporation of the State of Washington, 33663 Weyerhaeuser Way South, Federal Way, Washington, 98003, UNITED STATES OF AMERICA **Representative for Service/Représentant pour Signification:** SMART & BIGGAR, BOX 11560 VANCOUVER CENTRE, 650 W. GEORGIA ST., SUITE 2200, VANCOUVER, BRITISH COLUMBIA, V6B4N8

TRI-WALL SAF-T-BIN

WARES: Packaging, namely, corrugated bulk packaging containers. **Priority** Filing Date: March 01, 2002, Country: UNITED STATES OF AMERICA, Application No: 76/377,187 in association with the same kind of wares. **Proposed** Use in CANADA on wares.

MARCHANDISES: Emballage, nommément contenants d'emballage en vrac ondulés. **Date** de priorité de production: 01 mars 2002, pays: ÉTATS-UNIS D'AMÉRIQUE, demande no: 76/377,187 en liaison avec le même genre de marchandises. **Emploi** projeté au CANADA en liaison avec les marchandises.

1,151,228. 2002/08/28. Weyerhaeuser Company, a corporation of the State of Washington, 33663 Weyerhaeuser Way South, Federal Way, Washington, 98003, UNITED STATES OF AMERICA **Representative for Service/Représentant pour Signification:** SMART & BIGGAR, BOX 11560 VANCOUVER CENTRE, 650 W. GEORGIA ST., SUITE 2200, VANCOUVER, BRITISH COLUMBIA, V6B4N8

SAF-T-BIN

WARES: Packaging, namely, corrugated bulk packaging containers. **Priority** Filing Date: March 01, 2002, Country: UNITED STATES OF AMERICA, Application No: 76/377,176 in association with the same kind of wares. **Proposed** Use in CANADA on wares.

MARCHANDISES: Emballage, nommément contenants d'emballage en vrac ondulés. **Date** de priorité de production: 01 mars 2002, pays: ÉTATS-UNIS D'AMÉRIQUE, demande no: 76/377,176 en liaison avec le même genre de marchandises. **Emploi** projeté au CANADA en liaison avec les marchandises.

1,151,495. 2002/08/29. JOS. SCHNEIDER OPTISCHE WERKE GMBH, Ringstrasse 132, D-55543, Bad Kreuznach, GERMANY **Representative for Service/Représentant pour Signification:** ROBIC, 55 ST-JACQUES, MONTRÉAL, QUEBEC, H2Y3X2

VARIOGON

WARES: Scientific, nautical, surveying, electric, electronic, opto-electronic, photographic, cinematographic, optical, weighing, measuring, signalling, checking (supervision) apparatus and instruments, namely photographic, cinematographic and CCD cameras and parts thereof; magnifiers, measuring cameras, telemeters; infrared, thermoscopic and nightvision cameras and parts thereof; optical scanners, periscopes; apparatus for recording, transmission or reproduction of sound and images, namely CCD- and CCTV cameras and parts thereof; audio/video tape recorders, DVD-players; magnetic data carriers; data processing equipment, namely computers, microprocessor cards and software for monitoring audio/video data, signals and images for industrial, photographic, cinematographic and telecommunication use and purposes; photographic and cinematographic lenses; photographic and cinematographic projector lenses; optical glass, optical fibers, filters, namely camera filters, optical and optronic filters. **Used** in CANADA since at least as early as 1982 on wares.

MARCHANDISES: Appareils et instruments employés dans les domaines suivants : recherche scientifique, activités nautiques, arpentage, électricité, électronique, opto-électronique, photographie, cinéma, optique, pesées, mesures, signalisation et contrôle (surveillance), nommément : appareils-photos, caméras de cinéma et caméras CCD ainsi que leurs pièces; loupes, caméras de mesure, télémètres; caméras infrarouge, caméras thermoscopiques, caméras de vision nocturne, ainsi que leurs pièces; scanners optiques, périscope; appareils d'enregistrement, transmission et reproduction de sons et d'images, nommément : caméras CCD et CCTV, ainsi que leurs pièces; magnétophones-magnétoscopes, lecteurs de disques DVD; porteuses de données sur support magnétique; équipements de traitement de données, nommément : ordinateurs, cartes microprocesseur, et logiciels de contrôle de données audio et vidéo, signaux et images conçus pour être utilisés et exploités par l'industrie, la photographie, le cinéma et les télécommunications; lentilles photographiques et cinématographiques; lentilles de projecteur cinématographique et photographique; verre optique, fibres optiques, filtres, nommément : filtres pour appareils-photos et caméras, filtres optiques et optroniques. **Employée** au CANADA depuis au moins aussi tôt que 1982 en liaison avec les marchandises.

1,151,531. 2002/09/03. Zions Bancorporation, One South Main Street, Suite 1380, Salt Lake City, Utah 84111, UNITED STATES OF AMERICA **Representative for Service/Représentant pour Signification:** BAKER & MCKENZIE, BCE PLACE, 181 BAY STREET, SUITE 2100, P.O. BOX 874, TORONTO, ONTARIO, M5J2T3

ETRANSCHIQUE

WARES: Computer hardware and software for scanning checks and other documents and processing and transmitting the data scanned from the documents in the banking or financial services fields. **Proposed** Use in CANADA on wares.

MARCHANDISES: Matériel informatique et logiciels pour fins de numérisation des chèques et d'autres documents et traitement et transmission de données numérisées dans le domaine des opérations bancaires ou des services financiers. **Emploi** projeté au CANADA en liaison avec les marchandises.

1,151,597. 2002/09/09. TSX Inc., Exchange Tower, 2 First Canadian Place, Toronto, ONTARIO, M5X1J2 **Representative for Service/Représentant pour Signification:** BERESKIN & PARR, BOX 401, 40 KING STREET WEST, TORONTO, ONTARIO, M5H3Y2

LINXPOINTONE

SERVICES: Stock market data distribution services. **Used** in CANADA since as early as June 21, 2002 on services.

SERVICES: Services de distribution de données sur le marché boursier. **Employée** au CANADA depuis aussi tôt que 21 juin 2002 en liaison avec les services.

1,151,637. 2002/09/04. ALDATA Software Management Inc., #206, 211 Pembina Avenue, Hinton, ALBERTA, T7V2B3 **Representative for Service/Représentant pour Signification:** GOWLING LAFLEUR HENDERSON LLP, SUITE 1400, 700 - 2ND STREET, S.W., CALGARY, ALBERTA, T2P4V5



The right to the exclusive use of the word SOFTWARE is disclaimed apart from the trade-mark.

WARES: Computer software used to track wood from the forest to the mill, to manage the costs associated with log procurement, harvest and hauling, to manage contracts associated with log sales, procurement, harvest and hauling, all in real time, for use within the logging and pulp mill industry. **SERVICES:** Support, training and implementation of computer software for use in the logging and pulp mill industry. **Used** in CANADA since at least March 30, 2002 on wares and on services.

Le droit à l'usage exclusif du mot SOFTWARE en dehors de la marque de commerce n'est pas accordé.

MARCHANDISES: Logiciel utilisé pour suivre le bois de la forêt à l'usine, pour gérer les coûts associés à l'acquisition, à la récolte et au transport des billes, pour gérer les contrats associés à la vente, l'acquisition, la récolte et le transport des billes, le tout en temps réel et pour utilisation au sein des scieries et des usines de pâtes à papier. **SERVICES:** Services de soutien, de formation et de mise en oeuvre ayant trait à des logiciels utilisés dans l'industrie forestière et de la pâte de bois. **Employée** au CANADA depuis au moins 30 mars 2002 en liaison avec les marchandises et en liaison avec les services.

1,151,690. 2002/09/05. Groupe Pride Inc, 3645 Sherbrooke est, Montréal, QUÉBEC, H1W1E5



The applicant claims the following colours as features of the trade-mark, i.e.: the colors of the stripes from left to right are: RED, ORANGE, YELLOW, GREEN, BLUE and PURPLE; GREY for the word PRIDE.

MARCHANDISES: (1) Bière; eau gazeuse embouteillée et eau de source embouteillée. (2) Suppléments alimentaires nommément; extrait de plantes, protéine, créatine et substitut de repas en poudre. **SERVICES:** (1) Opération, supervision et promotion par le biais d'un programme d'affinité et d'un programme de bonification, pour venir en aide à une fondation sans buts non lucratifs. (2) Cartes de crédit. **Employée** au CANADA depuis juin 2002 en liaison avec les marchandises (2). **Emploi** projeté au CANADA en liaison avec les marchandises (1) et en liaison avec les services.

Le requérant revendique les couleurs suivantes comme une caractéristique de la marque de commerce, c.-à-d.: les couleurs des rayures, de gauche à droite, sont : le rouge, l'orange, le jaune, le vert, le bleu et le mauve; le mot PRIDE est en gris.

WARES: (1) Beer; bottled aerated water and bottled spring water. (2) Nutritional supplements namely; plant extracts, protein, creatine and powdered meal substitutes. **SERVICES:** (1) Operation, supervision and promotion through an affinity program and rewards program to help a non-profit foundation. (2) Credit cards. **Used** in CANADA since June 2002 on wares (2). **Proposed Use** in CANADA on wares (1) and on services.

1,151,829. 2002/09/11. SWIMMING S.A., LAVALLE 3419, BUENOS AIRES, ARGENTINA, ARGENTINA **Representative for Service/Représentant pour Signification:** JOE STRAHL, MR. TRADEMARK, 7-841 SYDNEY STREET, SUITE 101, CORNWALL, ONTARIO, K6H7L2



WARES: Men's, women's and children's apparel, accessories and footwear, namely, sweatshirts, sweatpants, swimwear, suits, skorts, shorts, wrap pants, sarongs, aprons, shirts, jeans, dinner jackets, dresses, coats, slacks, hats, headbands, visors, caps, dresses, shoes, sneakers, underwear, night gowns, robes, caftans, pajamas, boots, skirts, blouses, wristbands, socks, hosiery, tee-shirts, neckties, gloves, sandals, vests, belts, jumpers, scarves, pants, sweaters; swim suits for women, men and child beach wraps and cover ups for women, men and children. **Used** in CANADA since July 15, 2002 on wares.

MARCHANDISES: Habillement, accessoires et chaussures pour hommes, femmes et enfants, notamment pulls d'entraînement, pantalons de survêtement, maillots de bain, costumes, jupes-shorts, shorts, pantalons enveloppants, sarongs, tabliers, chemises, jeans, smoking, robes, manteaux, pantalons sport, chapeaux, bandeaux, visières, casquettes, robes, chaussures, espadrilles, sous-vêtements, robes de nuit, peignoirs, cafetans, pyjamas, bottes, jupes, chemisiers, serre-poignets, chaussettes, bonneterie, tee-shirts, cravates, gants, sandales, gilets, ceintures, chasubles, foulards, pantalons, chandails; maillots de bain pour femmes, paréos pour hommes et enfants et cache-maillots pour hommes, femmes et enfants. **Employée** au CANADA depuis 15 juillet 2002 en liaison avec les marchandises.

1,151,840. 2002/08/29. Sandra McCrone, 3324 Doverview Rd. SE, Calgary, ALBERTA, T2B2A3 **Representative for Service/ Représentant pour Signification:** WILLIAM R. STEMP, (STEMP & COMPANY), 300, 1324 - 17 AVENUE S.W., CALGARY, ALBERTA, T2T5S8

HERITAGE SAUCE

The right to the exclusive use of the word SAUCE is disclaimed apart from the trade-mark.

WARES: Tomato sauce. **Used** in CANADA since February 02, 2002 on wares.

Le droit à l'usage exclusif du mot SAUCE en dehors de la marque de commerce n'est pas accordé.

MARCHANDISES: Sauce aux tomates. **Employée** au CANADA depuis 02 février 2002 en liaison avec les marchandises.

1,151,998. 2002/09/06. SWANSON GROUP INC., 2695 Glendale Valley Road, Glendale, Oregon 97442, UNITED STATES OF AMERICA **Representative for Service/Représentant pour Signification:** SMART & BIGGAR, BOX 11560 VANCOUVER CENTRE, 650 W. GEORGIA ST., SUITE 2200, VANCOUVER, BRITISH COLUMBIA, V6B4N8

SWANSON GROUP

The right to the exclusive use of the word SWANSON is disclaimed apart from the trade-mark.

WARES: Lumber products, namely, solid sawn lumber, plywood, veneer and wood chips. **Priority** Filing Date: March 07, 2002, Country: UNITED STATES OF AMERICA, Application No: 76/379,927 in association with the same kind of wares. **Used** in UNITED STATES OF AMERICA on wares. **Registered** in or for UNITED STATES OF AMERICA on March 18, 2003 under No. 2,698,945 on wares. **Proposed** Use in CANADA on wares.

Le droit à l'usage exclusif du mot SWANSON en dehors de la marque de commerce n'est pas accordé.

MARCHANDISES: Produits de bois d'oeuvre, notamment bois d'oeuvre massif scié, contreplaqué, placage et copeaux de bois. **Date** de priorité de production: 07 mars 2002, pays: ÉTATS-UNIS D'AMÉRIQUE, demande no: 76/379,927 en liaison avec le même genre de marchandises. **Employée:** ÉTATS-UNIS D'AMÉRIQUE en liaison avec les marchandises. **Enregistrée** dans ou pour ÉTATS-UNIS D'AMÉRIQUE le 18 mars 2003 sous le No. 2,698,945 en liaison avec les marchandises. **Emploi** projeté au CANADA en liaison avec les marchandises.

1,152,075. 2002/09/06. Chef'N Corporation, 1520 Fourth Avenue, 3rd Floor, Seattle, Washington 98101, UNITED STATES OF AMERICA **Representative for Service/Représentant pour Signification:** OYEN WIGGS GREEN & MUTALA, SUITE 480 - THE STATION, 601 WEST CORDOVA STREET, VANCOUVER, BRITISH COLUMBIA, V6B1G1

REV'NCHEF

WARES: Non-electric food processors. **Used** in CANADA since at least as early as September 05, 2002 on wares. **Priority** Filing Date: March 07, 2002, Country: UNITED STATES OF AMERICA, Application No: 78/113,188 in association with the same kind of wares. **Used** in UNITED STATES OF AMERICA on wares. **Registered** in or for UNITED STATES OF AMERICA on July 29, 2003 under No. 2,745,225 on wares.

MARCHANDISES: Robots culinaires non électriques. **Employée** au CANADA depuis au moins aussi tôt que le 05 septembre 2002 en liaison avec les marchandises. **Date** de priorité de production: 07 mars 2002, pays: ÉTATS-UNIS D'AMÉRIQUE, demande no: 78/113,188 en liaison avec le même genre de marchandises. **Employée:** ÉTATS-UNIS D'AMÉRIQUE en liaison avec les marchandises. **Enregistrée** dans ou pour ÉTATS-UNIS D'AMÉRIQUE le 29 juillet 2003 sous le No. 2,745,225 en liaison avec les marchandises.

1,152,099. 2002/09/09. Manuel Scarola, 1393 Wilson Ave., Apt 217, Downsview, ONTARIO, M3M1H6



The right to the exclusive use of the word WEAR is disclaimed apart from the trade-mark.

WARES: Casual wear and sports apparel, namely t-shirts, caps, running shoes, vests, jackets, pullovers, tuques, hats, leotards, tights, pants, shorts, track pants, wind breakers, rain jackets, wristbands, headbands, jerseys, bras, sport bras, tops, fitness tops, tank tops, waterproof jackets, jogging suits, bathing caps, leggings, baking shorts, briefs, anoraks, singlets, parkas, body suits, gloves, scarves, unitards, athletic uniforms, socks, sweaters, backpacks, waist packs, sports bags, body suits; automotive equipment and supplies, namely custom body kits and performance products, namely engine, suspension and exhaust components for cars and light trucks, namely, fibreglass and urethane bumpers, hoods, spoilers, door and side panels and mouldings, and exterior trim; automotive accessories namely stickers, decals, window tint, key chains, sunglasses, wristwatches, wheels and tire rims for cars and light trucks.

SERVICES: Website sales, promotion and marketing namely the sale of automotive products and accessories on a website and answering clients questions through the website. **Proposed Use** in CANADA on wares and on services.

Le droit à l'usage exclusif du mot WEAR en dehors de la marque de commerce n'est pas accordé.

MARCHANDISES: Vêtements de loisirs et de sports, notamment tee-shirts, casquettes, chaussures de course, vestes, gilets, pulls, tuques, chapeaux, léotards, collants, pantalons, shorts, surpantalons, coupe-vents, vestes de pluie, serre-poignets, bandeaux, maillots, soutiens-gorge, soutiens-gorge athlétiques, gilets, maillots de conditionnement physique, débardeurs, vestes imperméables, tenues de jogging, bonnets de bain, jambières, cuissards, caleçons, anoraks, maillots de corps, parkas, corsages-culottes, gants, foulards, unitards, uniformes d'athlétisme, chaussettes, chandails, sacs à dos, sacoches de ceinture, sacs de sport, corsages-culottes; équipements et produits d'automobile, notamment trousse de personnalisation et produits de performance, notamment composants pour moteur, suspension et échappement d'automobiles et de camionnettes, notamment pare-chocs en fibre de verre et en uréthane, capots, ailerons, panneaux et moulures de porte et de flanc, et garnitures extérieures; accessoires pour l'automobile, notamment autocollants, décalcomanies, pellicules teintées pour vitres d'auto, chaînes porte-clés, lunettes de soleil, montres-bracelets, roues et jantes pour automobiles et camionnettes.

SERVICES: Site Web de vente, de promotion et de mise en marché de produits et d'accessoires pour l'automobile, et service d'information en ligne. **Emploi** projeté au CANADA en liaison avec les marchandises et en liaison avec les services.

1,152,112. 2002/09/09. The Maritime Life Assurance Company, P.O. Box 1030, Halifax, NOVA SCOTIA, B3J2X5 **Representative for Service/Représentant pour Signification:** BORDEN LADNER GERVAIS LLP, WORLD EXCHANGE PLAZA, 100 QUEEN STREET, SUITE 1100, OTTAWA, ONTARIO, K1P1J9

MARITIME LIFE ELITE PORTFOLIO

The right to the exclusive use of the word LIFE is disclaimed apart from the trade mark. The right to the exclusive use of the word PORTFOLIO is disclaimed apart from the trade mark.

SERVICES: Insurance services, namely investment products, namely segregated funds. **Proposed Use** in CANADA on services.

Le droit à l'usage exclusif du mot LIFE en dehors de la marque de commerce n'est pas accordé. Le droit à l'usage exclusif du mot PORTFOLIO en dehors de la marque de commerce n'est pas accordé.

SERVICES: Services d'assurances, notamment produits d'investissements, notamment fonds réservés. **Emploi** projeté au CANADA en liaison avec les services.

1,152,169. 2002/09/10. YAHOO! INC. (a corporation of Delaware), 701 First Avenue, Sunnyvale, California 94089, UNITED STATES OF AMERICA **Representative for Service/ Représentant pour Signification:** SMART & BIGGAR, SUITE 900, 55 METCALFE STREET, P.O. BOX 2999, STATION D, OTTAWA, ONTARIO, K1P5Y6



SERVICES: (1) Placing advertisements and promotional displays in electronic sites accessed via computer networks; providing advertising and graphic, multi-media and interactive images through computer networks for use on personal home pages; advertising, marketing, and promotion of websites for others; electronic commerce services namely, gift registry services; online retail and mail order services in the field of general consumer merchandise; online auction services; providing an online business-to-business marketplace where businesses can buy and sell excess inventory and idle assets; providing online retail, mail order, and auction business management; event ticket sales services; demographic consultation services; providing information regarding the goods and services of others in the nature of a buyers' guide; compiling and maintaining online directories; providing online directories, indices, and searchable databases pertaining to e-mail communication and mailing lists; and computerized database management. (2) Insurance and financial services; credit card services; provision of information regarding real estate, real estate financing, mortgage rates, home sale values, automobile loans, stock prices, investing, coupons and other money saving offers; real state referral services; provision of credit reports and credit report analysis information; provision of information regarding automobile insurance, life insurance, health insurance, homeowners insurance, and renters insurance; electronic bill payment services; provision of buyer protection insurance for purchases made on the Internet; electronic funds transfer services; and electronic commerce

services, namely, credit card transaction processing services, credit card verification services, payment processing services, and bill processing services. (3) Telecommunications services; broadcasting and delivery of audio, video, and multimedia content by means of radio, cellular, and wireless communication, television, cable television, closed circuit, the Internet, electronic communications networks, and computer networks; electronic mail services; Internet access services; providing multiple-user access to computer networks for the transfer and dissemination of a wide range of information; electronic transmission of data, messages, images, and documents; telephony services; providing telephone communication via computer terminals and networks; paging services; electronic storage of messages and data; electronic store-and-forward messaging services; chat services, namely, providing online facilities for real-time interaction with other computer users concerning topics of general interest; and providing electronic bulletin boards and message boards for transmission of messages among computer user concerning topics of general interest and for playing games. (4) Entertainment services in the nature of online games and contests provided via computer networks; ongoing entertainment programs broadcast via radio, cellular, and wireless communication, television, cable television, closed circuit, the Internet, electronic communications networks, and computer networks in the fields of news, weather, sports, travel, current events, reference information, career information, computing, technology, shopping, auctions, movies, theater, music, health, education, science, and finance; providing online magazines and newsletters in the fields of news, weather, sports, travel, current events, reference information, career information, computing, technology, shopping, auctions, movies, theater, music, health, education, science, and finance. (5) Creating indexes of information, sites, and other resources available on computer networks for others; searching and retrieving information, sites, and other resources available on computer networks for others; providing online links to news, weather, sports, current events, and reference materials; search engine services; providing multiple-user access to computer networks for the transfer and dissemination of a wide range of information; providing a wide range of general interest information via computer networks; calendaring services rendered via computer networks; design, creation, hosting, and maintenance of websites for others; consulting and technical assistance in the fields of designing, creating, hosting, maintenance, operating, managing, advertising, and marketing of websites for others; and providing use of software applications through a personalized Web page interface. **Priority** Filing Date: June 20, 2002, Country: UNITED STATES OF AMERICA, Application No: 76/423,597 in association with the same kind of services. **Proposed** Use in CANADA on services.

SERVICES: (1) Placement d'annonces et de panneaux publicitaires sur des sites électroniques accessibles au moyen de réseaux d'ordinateurs; fourniture de publicité, de graphismes, d'images multimédia et interactives par réseaux d'ordinateurs en vue de leur utilisation sur des pages d'accueil personnelles; publicité, commercialisation et promotion de sites Web pour des tiers; services de commerce électronique, notamment services d'enregistrement de cadeaux; services de vente au détail et de vente par correspondance dans le domaine des marchandises

destinées au grand public; services de ventes aux enchères en ligne; fourniture d'un lieu d'échanges commerciaux entre entreprises où celles-ci peuvent acheter ou vendre les marchandises excédentaires ou encombrantes de leur stock; services de gestion de vente au détail, de vente par correspondance et de vente aux enchères; services de ventes de billets; services de conseils en démographie; fourniture d'information sur les biens et services de tiers sous la forme d'un guide d'achat; compilation et maintenance de répertoires en ligne; fourniture en ligne de répertoires, d'index et de bases de données sur les communications par courrier électronique et sur des listes d'abonnés; gestion de bases de données informatisée. (2) Services d'assurance et financiers; services de cartes de crédit; fourniture de renseignements sur l'immobilier, le financement immobilier, les taux hypothécaires, la valeur de vente des maisons, les prêts pour automobile, le prix des actions et les investissements, bons de réduction et autres moyens d'économie d'argent; services de référence dans l'immobilier; fourniture de renseignements sous forme de rapports et d'analyses de crédit; fourniture de renseignements sur l'assurance automobile, l'assurance-vie, l'assurance-santé, l'assurance de propriétaire d'habitation et l'assurance de locataires d'habitation; services électroniques de règlement de factures; fourniture d'assurance de protection des acheteurs pour les achats effectués par Internet; services de transfert électronique de fonds; services de commerce électronique, notamment services de traitement des opérations par cartes de crédit, services de vérification de cartes de crédit, services de traitement des paiements et services de traitement de factures. (3) Services de télécommunication; diffusion et livraison de contenus audio, vidéo et multimédia au moyen de la radio, du cellulaire, de la technologie sans fil, de la télévision, de la télévision par câble, de la télévision en circuit fermé, de l'Internet, de réseaux de communication électroniques et de réseaux informatiques; services de courrier électronique; services d'accès à Internet; fourniture d'accès multi-utilisateurs à des réseaux informatiques pour fins de transfert et de diffusion d'information en tous genres; transmission électronique de données, messages, images et documents; services de téléphonie; fourniture de services de communication téléphonique au moyen de terminaux et de réseaux informatiques; services de téléappel; stockage électronique de messages et de données; services de messagerie électronique; services de bavardage en ligne, notamment fourniture d'installations en ligne pour interaction en temps réel entre utilisateurs d'ordinateurs sur des sujets d'intérêt général; fourniture de babillards électroniques pour la transmission de messages entre utilisateurs d'ordinateurs en ce qui concerne des sujets d'intérêt général et pour jouer à des jeux. (4) Services de divertissement sous forme de jeux et de concours en ligne fournis au moyen de réseaux d'ordinateurs; diffusion d'émissions de divertissement télévisées en continu au moyen de radio, de cellulaire, et de communication sans fil, de télévision, de télévision par câble, de circuit fermé, d'Internet, de réseaux de télécommunications électroniques et de réseaux d'ordinateurs dans les domaines des nouvelles, de la météo, des sports, des voyages, des actualités, des renseignements de référence, des renseignements sur les carrières, de l'informatique, de la technologie, du magasinage, des encans, des films, du théâtre, de la musique, de la santé, de l'éducation, de la science et de la finance; fourniture de magazines et de bulletins en ligne dans

dans les domaines des nouvelles, de la météo, des sports, des voyages, des actualités, des renseignements de référence, des renseignements sur les carrières, de l'informatique, de la technologie, du magasinage, des encans, des films, du théâtre, de la musique, de la santé, de l'éducation, de la science et de la finance. (5) Création de répertoires d'information, de sites et autres ressources disponibles sur des réseaux d'ordinateurs pour des tiers; recherche et récupération d'information, de sites et autres ressources disponibles sur des réseaux d'ordinateurs pour des tiers; liaisons en ligne offertes pour fournir de l'information sur les nouvelles, la météo, les sports, l'actualités et pour obtenir des documents de référence; services de moteur de recherche; fourniture d'accès multi-utilisateurs à des réseaux d'ordinateurs pour le transfert et la diffusion d'une large gamme de renseignements; fourniture de renseignements sur une large gamme de sujets d'intérêt au moyen de réseaux d'ordinateurs; services d'emploi du temps rendus au moyen de réseaux d'ordinateurs; conception, création, hébergement et maintenance de sites Web pour des tiers; conseils et aide technique dans le domaine de la conception, de la création, de l'hébergement, de la maintenance, de l'exploitation, de la gestion, de la publicité et de la mise en marché de sites Web pour des tiers; offre d'utiliser des applications informatiques à travers une interface constituée d'une page Web personnalisée. **Date** de priorité de production: 20 juin 2002, pays: ÉTATS-UNIS D'AMÉRIQUE, demande no: 76/423,597 en liaison avec le même genre de services. **Emploi** projeté au CANADA en liaison avec les services.

1,152,271. 2002/09/11. THE MANUFACTURERS LIFE INSURANCE COMPANY, 500 King Street North, Box 1602, Waterloo, ONTARIO, N2J4C6 **Representative for Service/ Représentant pour Signification:** BERESKIN & PARR, BOX 401, 40 KING STREET WEST, TORONTO, ONTARIO, M5H3Y2

INVESTMENT ACCELERATOR

The right to the exclusive use of the word INVESTMENT is disclaimed apart from the trade-mark.

SERVICES: Life insurance services. **Proposed** Use in CANADA on services.

Le droit à l'usage exclusif du mot INVESTMENT en dehors de la marque de commerce n'est pas accordé.

SERVICES: Services d'assurance-vie. **Emploi** projeté au CANADA en liaison avec les services.

1,152,384. 2002/09/12. Oy Feelmax Ltd, a Finish joint-stock company, Maaningantie 47, 71750 Maaninka, FINLAND **Representative for Service/Représentant pour Signification:** BORDEN LADNER GERVAIS LLP, WORLD EXCHANGE PLAZA, 100 QUEEN STREET, SUITE 1100, OTTAWA, ONTARIO, K1P1J9

Feelmax

WARES: (1) Textiles and textile goods namely, cloths, damasks, cloth labels, silk and woollen cloths; bed and table covers; beach clothing namely, bathing suits, bathing trunks, shorts and bathing suit cover-ups; cyclist's clothing namely, t-shirts, tights, shorts, tops, jackets, caps and socks; clothing for gymnastics namely, t-shirts, shirts, shorts, caps, trousers, sweatshirts, tracksuits, tights, skirts, tops, jackets and socks; clothing namely, underwear, gloves, hosiery, jackets, jerseys, jumpers, leggings, neckties, pants, pullovers, shirts, skirts, socks, sports jerseys, stockings, sweat-absorbent underclothing, t-shirts, tights, trousers, underclothing and anti-sweat underclothing, underwear and anti-sweat underwear, wrist bands, knitwear namely, sweaters, vests, shawls, gloves, caps, socks, scarfs and pullovers; footwear namely, sandals, running shoes, casual shoes, boots, slippers, surf and skate shoes, walking shoes, canvas shoes, tennis shoes, hiking shoes, spats; headgear namely, caps, hats, headbands. (2) Socks. **Used** in FINLAND on wares (2). **Registered** in or for OHIM (EC) on November 13, 2002 under No. 2358414 on wares (2). **Proposed** Use in CANADA on wares (1).

MARCHANDISES: (1) Produits en tissu et produits textiles, nommément linges, damas, étiquettes en tissu, chiffons en soie et en laine; couvre-lits et dessus de table; vêtements de plage, nommément maillots de bain, caleçons de bain, shorts et cache-maillots de bain; vêtements de cyclisme, nommément tee-shirts, collants, shorts, hauts, vestes, casquettes et chaussettes; vêtements de gymnastique, nommément tee-shirts, chemises, shorts, casquettes, pantalons, pulls d'entraînement, tenues d'entraînement, collants, jupes, hauts, vestes et chaussettes; vêtements, nommément sous-vêtements, gants, bonneterie, vestes, jerseys, chasubles, caleçons, cravates, pantalons, pulls, chemises, jupes, chaussettes, chandails sport, mi-chaussettes, maillots de corps absorbant la sueur, tee-shirts, collants, pantalons, sous-vêtements et sous-vêtements anti-sudation, serre-poignets, tricots, nommément chandails, gilets, châles, gants, casquettes, chaussettes, écharpes et pulls; articles chaussants, nommément sandales, chaussures de course, chaussures tout aller, bottes, pantoufles, chaussures de surf et de planche à roulettes, chaussures de marche, chaussures de toile, chaussures de tennis, chaussures de randonnée, guêtres; chapellerie, nommément casquettes, chapeaux, bandeaux. (2) Chaussettes. **Employée:** FINLANDE en liaison avec les marchandises (2). **Enregistrée** dans ou pour OHMI (CE) le 13 novembre 2002 sous le No. 2358414 en liaison avec les marchandises (2). **Emploi** projeté au CANADA en liaison avec les marchandises (1).

1,152,418. 2002/09/16. Margaret River Wines (INQ) Pty Ltd, Suite 2, Chelsea Professional Centre, 145 Sterling Highway, NEDLANDS, 6909, WA, AUSTRALIA **Representative for Service/Représentant pour Signification:** MILTON, GELLER LLP/SRL, SUITE 700, 225 METCALFE STREET, OTTAWA, ONTARIO, K2P1P9



WARES: Alcoholic beverages, namely wine. **Used** in AUSTRALIA on wares. **Registered** in or for AUSTRALIA on February 17, 2000 under No. 823851 on wares. **Proposed** Use in CANADA on wares.

MARCHANDISES: Boissons alcoolisées, nommément vin. **Employée:** AUSTRALIE en liaison avec les marchandises. **Enregistrée** dans ou pour AUSTRALIE le 17 février 2000 sous le No. 823851 en liaison avec les marchandises. **Emploi** projeté au CANADA en liaison avec les marchandises.

1,152,573. 2002/09/12. LeapFrog Enterprises, Inc. a Delaware Corporation, 6401 Hollis Street, Suite 150, Emeryville, California 94608, UNITED STATES OF AMERICA **Representative for Service/Représentant pour Signification:** HEENAN BLAIKIE LLP, SUITE 2600, P.O. BOX 185, ROYAL BANK PLAZA, SOUTH TOWER, TORONTO, ONTARIO, M5J2J4

IMAGINATION DESK

WARES: (1) Electronic publications, namely, interactive books; educational books; electronic game machines. (2) Educational game machines designed to teach children the basic principles of reading, phonetics, spelling, writing and math. **Used** in UNITED STATES OF AMERICA on wares (2). **Registered** in or for UNITED STATES OF AMERICA on June 25, 2002 under No. 2,586,628 on wares (2). **Proposed** Use in CANADA on wares (1).

MARCHANDISES: (1) Publications électroniques, nommément livres interactifs; livres éducatifs; machines de jeux électroniques. (2) Machines éducatives de type récréatif conçues pour apprendre aux enfants les principes essentiels de la lecture, de la prononciation, de l'orthographe et du calcul. **Employée:** ÉTATS-UNIS D'AMÉRIQUE en liaison avec les marchandises (2). **Enregistrée** dans ou pour ÉTATS-UNIS D'AMÉRIQUE le 25 juin 2002 sous le No. 2,586,628 en liaison avec les marchandises (2). **Emploi** projeté au CANADA en liaison avec les marchandises (1).

1,152,680. 2002/09/13. CAPITALIA S.P.A., Via Marco Minghetti 17, 00187 Rome, ITALY **Representative for Service/Représentant pour Signification:** FETHERSTONHAUGH & CO., 438 UNIVERSITY AVENUE, SUITE 1500, BOX 111, TORONTO, ONTARIO, M5G2K8

CAPITALIA

SERVICES: Insurance services; financial services, namely, discount brokerage services, chequing and deposit account services, mutual fund brokerage services, group registered retirement savings plan and group savings plan services, foreign exchange services, credit card services, financial and portfolio management services, mortgage services, financial planning services, financial investment services in the field of securities, real estate or mutual funds, instalment loan financing services, lease purchase financing services, loan services, life assurance services; real estate services, namely appraisal, brokerage, leasing, investment and management of real estate. **Used** in ITALY on services. **Registered** in or for ITALY on April 09, 2002 under No. 870127 on services. **Proposed** Use in CANADA on services.

SERVICES: Services d'assurances; services financiers, nommément services de courtage à escompte, services de comptes de chèques et de dépôts, services de courtage de fonds mutuels, services de régimes d'épargne-retraite collectifs enregistrés et de régimes d'épargne collectifs, services de change, services de cartes de crédit, services de gestion financière et de gestion de portefeuille, services hypothécaires, services de planification financière, services d'investissement financier dans le domaine des valeurs mobilières, de l'immobilier ou des fonds mutuels, services de financement de prêts à tempérament, services de financement de contrats de bail-achat, services de prêts, services d'assurance-vie; services immobiliers, nommément appréciation, courtage, crédit-bail, investissement et gestion en immobilier. **Employée:** ITALIE en liaison avec les services. **Enregistrée** dans ou pour ITALIE le 09 avril 2002 sous le No. 870127 en liaison avec les services. **Emploi** projeté au CANADA en liaison avec les services.

1,152,755. 2002/09/19. Contalitec Informatique Inc., 1155, Place Nobel, Local D, Boucherville, QUÉBEC, H4B7L3 **Representative for Service/Représentant pour Signification:** ISABELLE DESHAIES, 5617, RUE LE MAITRE STREET, ST-LEONARD, QUÉBEC, H1S1R1

NETRACK

MARCHANDISES: Logiciels pour exploitation dans le domaine de l'entreposage permettant la gestion : des inventaires d'entrepôts, de la réception, de l'expédition, de la facturation, de l'ajustement des quantités, des localisations et statuts, des produits, du rapport des inventaires, du rapport des activités, des comptes à recevoir, des comptes à payer, du service de la paie et du grand livre. **Employée** au CANADA depuis au moins aussi tôt que le 01 juin 2002 en liaison avec les marchandises.

WARES: Operating software in the field of storage allowing management of warehouse inventory, shipping and receiving, invoicing, quantity adjustment, product location and status, inventory reports, activity reports, accounts receivable, accounts payable, compensation services and ledger. **Used** in CANADA since at least as early as June 01, 2002 on wares.

1,152,796. 2002/09/17. TEMS, LLC, 1000 North Crooks Road, Clawson, Michigan 48017, UNITED STATES OF AMERICA **Representative for Service/Représentant pour Signification:** MACRAE & CO., P.O. BOX 806, STATION B, 222 SOMERSET STREET WEST, SUITE 600, OTTAWA, ONTARIO, K1P5T4



SERVICES: Low pressure/low temperature injection molding of electronic, wire, cable, electrical and electromechanical assemblies to the order and specification of others; application of conformal coatings, heat dissipating materials and EMI/RFI shielding materials to electrical and electromechanical assemblies to the order and specification of others; potting and encapsulation of electrical and electronic assemblies to the order and specification of others; application of seals and gaskets on electrical, electromechanical and mechanical assemblies to the order and specification of others; assembly of electrical, electromechanical and mechanical products to the order and specification of others. **Priority** Filing Date: August 26, 2002, Country: UNITED STATES OF AMERICA, Application No: 76/443989 in association with the same kind of services. **Used** in UNITED STATES OF AMERICA on services. **Registered** in or for UNITED STATES OF AMERICA on August 05, 2003 under No. 2,746,732 on services. **Proposed** Use in CANADA on services.

SERVICES: Moulage par injection à basse pression et basse température de fils électroniques, câbles, montages électriques et électromécaniques selon les indications et spécifications de tiers; application d'enduits conformes, de matériaux pare-chaleur et de blindages EMI/RFI à des montages électriques et électromécaniques selon les indications et spécifications de tiers; enrobage et encapsulement de montages électriques et électroniques selon les indications et spécifications de tiers; application de joints et garnitures d'étanchéité sur des montages électriques, électromécaniques et mécaniques selon les indications et spécifications de tiers; assemblage de produits électriques, électromécaniques et mécaniques selon les indications et spécifications de tiers. **Date** de priorité de production: 26 août 2002, pays: ÉTATS-UNIS D'AMÉRIQUE, demande no: 76/443989 en liaison avec le même genre de services. **Employée:** ÉTATS-UNIS D'AMÉRIQUE en liaison avec les services. **Enregistrée** dans ou pour ÉTATS-UNIS D'AMÉRIQUE le 05 août 2003 sous le No. 2,746,732 en liaison avec les services. **Emploi** projeté au CANADA en liaison avec les services.

1,152,803. 2002/09/17. Praxis, A Social Planning Company (1984) Inc., 2215 - 19th Street S.W., Calgary, ALBERTA, T2T4X1 **Representative for Service/Représentant pour Signification:** MACLEOD DIXON LLP, 3700 CANTERRA TOWER, 400 - THIRD AVENUE S.W., CALGARY, ALBERTA, T2P4H2

THE PRAXIS GROUP

The right to the exclusive use of the word GROUP is disclaimed apart from the trade-mark.

SERVICES: Custom design of decision-making processes, marketing and social science research services, strategic business planning, conference and workshop planning and implementation, research, analysis and writing, conducting socio-economic impact assessments, developing communication and presentation materials including manuals, brochures, newsletters, directories and videos, public involvement and public consultation programs, legislative, regulatory and policy review and development. **Used** in CANADA since June 03, 2002 on services.

Le droit à l'usage exclusif du mot GROUP en dehors de la marque de commerce n'est pas accordé.

SERVICES: Services de conception spéciale de processus décisionnels, de commercialisation et de recherche en sciences sociales, planification stratégique d'entreprise, planification et réalisation de conférences et d'ateliers, recherche, analyse et rédaction, exécution d'évaluations d'impact socio-économique, élaboration de matériel de communication et de présentations, y compris manuels, brochures, bulletins, répertoires et vidéos, programmes de participation publique et de consultation publique, élaboration et examen de lois, règlements et politiques. **Employée** au CANADA depuis 03 juin 2002 en liaison avec les services.

1,152,969. 2002/09/16. Global Textile Technologies Inc., Suite 150, 4351 No.3 Road, Richmond, BRITISH COLUMBIA, V6X3A7 **Representative for Service/Représentant pour Signification:** COASTAL TRADEMARK SERVICES LIMITED, BOX 12109, SUITE 2200-555 WEST HASTINGS STREET, VANCOUVER, BRITISH COLUMBIA, V6B4N6

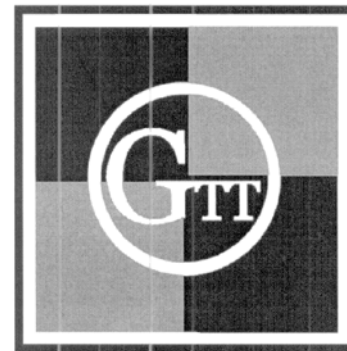

GLOBAL TEXTILE
TECHNOLOGIES

The right to the exclusive use of the words TEXTILE and TECHNOLOGIES is disclaimed apart from the trade-mark.

WARES: (1) Fabrics. (2) Fabric textiles for clothing namely: men's, women's and children's clothing, namely, belts, trimmings, over garments, overcoats, mantels and wind jackets. (3) Waterproof garments, namely rain coats. (4) Sports garments, namely sports suits, ski suits, riding suits, golf suits, slacks and walking suits. (5) Nightwear, namely dressing gowns, pyjamas, lounging pyjamas, house coats and dresses. (6) Suits, trousers, shirts, pants, jackets, coats, slacks, blouses, t-shirts, tank tops, vests, skirts, sweaters, short pants, wrap around skirts, dresses, playsuits, pinafores, hats, caps, scarves, gloves, mittens. (7) Undergarments namely lingerie, boxers, undershirts, bras, long underwear, thermal underwear. (8) Swim wear, namely ladies, men's and children's bathing suits, bikini's, swim trunks, swim shorts, beach pyjamas. (9) Uniforms. (10) House hold textile goods namely, sheets, linens, comforters, blankets, towels of all types, face cloths, curtains, bed skirts, table cloths, napkins, table runners, place mats, duvets, duvet covers, quilts, cushions, pillows, pillow cases, shams, fitted sheets, flat sheets, neck rolls, bolsters, throws, blankets, drapes, curtain ties, curtain ruffles, curtain accessories. (11) Furniture, namely, bed frames, bed head boards, night tables, wardrobes, bureaux. (12) Home decorations, namely, cushions, throws, curtains, draperies, paintings, prints.

SERVICES: (1) Operation of a business of the manufacture of the wholesale trade and concerned with the import and export of textiles. (2) retail sale of fabrics, clothing, household textile goods, furniture and home decorations. **Proposed** Use in CANADA on wares and on services.

Le droit à l'usage exclusif des mots TEXTILE et TECHNOLOGIES en dehors de la marque de commerce n'est pas accordé.

MARCHANDISES: (1) Tissus. (2) Produits en tissu pour vêtements, nommément vêtements pour hommes, femmes et enfants, nommément ceintures, garnitures, survêtements, paletots, mantes et blousons coupe-vent. (3) Vêtements imperméables, nommément imperméables. (4) Vêtements de sport, nommément costumes de sport, costumes de ski, costumes d'équitation, tenues de golf, pantalons sport et costumes de marche. (5) Vêtements de nuit, nommément robes de chambre, pyjamas, pyjamas d'intérieur, robes-tabliers et robes. (6) Costumes, pantalons, chemises, pantalons, vestes, manteaux, pantalons sport, chemisiers, tee-shirts, débardeurs, gilets, jupes, chandails, pantalons courts, jupes porte-feuille, robes, survêtements de loisirs, tabliers-blouses, chapeaux, casquettes, foulards, gants et mitaines. (7) Sous-vêtements, nommément lingerie, caleçons boxeur, gilets de corps, soutiens-gorge, sous-vêtements longs, sous-vêtements isolants. (8) Maillots de bain, nommément maillots de bain, bikinis, caleçons de bain, pyjamas de plage pour hommes, femmes et enfants. (9) Uniformes. (10) Articles textiles ménagers, nommément draps, linge de maison, édredons, couvertures, serviettes de toutes sortes, débarbouillettes, rideaux, juponnages de lit, nappes, serviettes de table, chemins de table, napperons, couettes, housses de couette, courtépointes, coussins, oreillers, taies d'oreiller, couvre-oreillers, draps-housses, draps plats, rouleaux pour la nuque, traversins, jetés, couvertures, tentures, embrasses, volants froncés pour rideaux, accessoires de rideaux. (11) Meubles, nommément châlits, têtes de lit, tables de chevet, penderies,

chiffonniers. (12) Décorations pour la maison, nommément coussins, jetés, rideaux, tentures, peintures, estampes.

SERVICES: (1) Exploitation d'une entreprise spécialisée dans la fabrication, la vente en gros et l'importation- exportation de produits textiles. (2) Vente au détail de tissus, vêtements, articles textiles pour usage domestique, meubles et décorations pour le foyer. **Emploi** projeté au CANADA en liaison avec les marchandises et en liaison avec les services.

1,152,970. 2002/09/16. Global Textile Technologies Inc., Suite 150, 4351 No. 3 Road, Richmond, BRITISH COLUMBIA, V6X3A7 **Representative for Service/Représentant pour Signification:** COASTAL TRADEMARK SERVICES LIMITED, BOX 12109, SUITE 2200-555 WEST HASTINGS STREET, VANCOUVER, BRITISH COLUMBIA, V6B4N6



WARES: (1) Fabrics. (2) Fabric textiles for clothing namely: men's, women's and children's clothing, namely, belts, trimmings, over garments, overcoats, mantels and wind jackets. (3) Waterproof garments, namely rain coats. (4) Sports garments, namely sports suits, ski suits, riding suits, golf suits, slacks and walking suits. (5) Nightwear, namely dressing gowns, pyjamas, lounging pyjamas, house coats and dresses. (6) Suits, trousers, shirts, pants, jackets, coats, slacks, blouses, t-shirts, tank tops, vests, skirts, sweaters, short pants, wrap around skirts, dresses, playsuits, pinafores, hats, caps, scarves, gloves, mittens. (7) Undergarments namely lingerie, boxers, undershirts, bras, long underwear, thermal underwear. (8) Swim wear, namely ladies, men's and children's bathing suits, bikini's, swim trunks, swim shorts, beach pyjamas. (9) Uniforms. (10) House hold textile goods namely, sheets, linens, comforters, blankets, towels of all types, face cloths, curtains, bed skirts, table cloths, napkins, table runners, place mats, duvets, duvet covers, quilts; cushions, pillows, pillow cases, shams, fitted sheets, flat sheets, neck rolls, bolsters, throws, blankets, drapes, curtain ties, curtain ruffles, curtain accessories. (11) Furniture, namely, bed frames, bed head boards, night tables, wardrobes, bureaux. (12) Home decorations, namely, cushions, throws, curtains, draperies, paintings, prints.

SERVICES: (1) Operation of a business of the manufacture of the wholesale trade and concerned with the import and export of textiles. (2) Retail sale of fabrics, clothing, household textile goods, furniture and home decorations. **Used** in CANADA since at least September 2002 on wares and on services.

MARCHANDISES: (1) Tissus. (2) Produits en tissus pour vêtements, nommément vêtements pour hommes, femmes et enfants, nommément ceintures, garnitures, survêtements, paletots, mantes et blousons coupe-vent. (3) Vêtements imperméables, nommément imperméables. (4) Vêtements de sport, nommément costumes de sport, costumes de ski, costumes d'équitation, tenues de golf, pantalons sport et costumes de marche. (5) Vêtements de nuit, nommément robes de chambre, pyjamas, pyjamas d'intérieur, robes-tabliers et robes. (6) Costumes, pantalons, chemises, pantalons, vestes, manteaux, pantalons sport, chemisiers, tee-shirts, débardeurs, gilets, jupes, chandails, pantalons courts, jupes porte-feuille, robes, survêtements de loisirs, tabliers-blouses, chapeaux, casquettes, foulards, gants et mitaines. (7) Sous-vêtements, nommément lingerie, caleçons boxeur, gilets de corps, soutiens-gorge, sous-vêtements longs, sous-vêtements isolants. (8) Maillots de bain, nommément maillots de bain, bikinis, caleçons de bain, pyjamas de plage pour hommes, femmes et enfants. (9) Uniformes. (10) Articles textiles ménagers, nommément draps, linge de maison, édredons, couvertures, serviettes de toutes sortes, débarbouillettes, rideaux, juponnages de lit, nappes, serviettes de table, chemins de table, napperons, couettes, housses de couette, courtpointes, coussins, oreillers, taies d'oreiller, couvre-oreillers, draps-housses, draps plats, rouleaux pour la nuque, traversins, jetés, couvertures, tentures, embrasses, volants froncés pour rideaux, accessoires de rideaux. (11) Meubles, nommément châlits, têtes de lit, tables de chevet, penderies, chiffonniers. (12) Décorations pour la maison, nommément coussins, jetés, rideaux, tentures, peintures, estampes.

SERVICES: (1) Exploitation d'une entreprise spécialisée dans la fabrication, la vente en gros et l'importation- exportation de produits textiles. (2) Vente au détail de tissus, vêtements, articles textiles pour usage domestique, meubles et décorations pour le foyer. **Employée** au CANADA depuis au moins septembre 2002 en liaison avec les marchandises et en liaison avec les services.

1,152,991. 2002/09/17. CTV Inc., 9 Channel Nine Court, Toronto, ONTARIO, M1S4B5 **Representative for Service/Représentant pour Signification:** LINDA VANDERKOLK, LEGAL DEPARTMENT, BELL GLOBEMEDIA INC., 9 CHANNEL NINE COURT, TORONTO, ONTARIO, M1S4B5

CTV SPÉCIALISÉE

WARES: Pre-recorded audio and video tapes, CD-ROMs, compact discs, video discs and films of television programs for use in the entertainment and television industries; athletic clothing, casual clothing, outdoor winter clothing, exercise clothes, golf wear, beach wear, head bands; sporting goods, namely, sleeping bags, pillows, backpacks, sheets, comforters, blankets, towels, cushions, golf bags, golf shoe bags, golf putters, golf balls, golf club head covers, golf towels, golf tees, empty water bottles, helmets, baseballs, basketballs, sport racquets, tennis balls, footballs, soccer balls, ping pong balls, beachballs, fishing tackle and fishing tackle boxes, first aid kits, tool boxes, pocket knives, binoculars, cameras, trophies, seat cushions, chairs, visors, wristbands, sunglass holders, fanny pouches, sports bags, portable coolers, air mattresses, flashlights, watches, lunch kits,

lunch boxes and insulated bottles; umbrellas, coasters, mugs, dog tags, mouse pads, bumper stickers, banners, books and magazines, calendars, posters, notepaper, address books, personal time management agendas, gift cards, pencils, pens, calculators, ice scrapers, mirrors, magnifying glasses, ornamental novelty buttons, candy, drinking glasses, clocks, picture frames, paperweights, lapel pins, key chains and binders; toys, games and playthings, namely table top games, board games, dice games, card games, playing cards, toy characters, toy vehicles, flying disc toys, briefcases and luggage. **SERVICES:** (1) Entertainment and communications services namely the production, recording, licensing and sale of television programs; supplying television and telecommunications facilities and broadcasting services; Multimedia services, namely the provision of entertainment, education and information offered by way of multi-media applications including computers, television, pre-recorded audio and video tapes, cassettes, pre-recorded compact discs (not software related), pre-recorded CD-ROMs (not software related), databases, computer discs and video discs (not software related) containing television programming; the operation of an Internet web site providing entertainment, education, information and interactive computer communication to the public; the transmission of messages and programs offered through the medium of the Internet, namely discussion forums, chatrooms and message boards; online transmission and distribution through computer networks and video servers of television programs; providing links to the web sites of others; the provision of contests and sweepstake services; dissemination of advertising services for others. (2) Management and operation of a specialty television network, television broadcasting services and transmission of programming signals. **Used** in CANADA since at least as early as June 01, 2002 on services (2). **Proposed** Use in CANADA on wares and on services (1).

MARCHANDISES: Bandes, CD-ROM, disques compacts et vidéodisques audio et vidéo préenregistrés et films d'émissions de télévision pour utilisation dans les industries du divertissement et de la télévision; vêtements d'athlétisme, vêtements de sport, vêtements d'hiver pour l'extérieur; vêtements d'exercice; vêtements de golf, vêtements de plage, bandeaux; articles de sport, nommément sacs de couchage, oreillers, sacs à dos, draps, édredons, couvertures, serviettes, coussins, sacs de golf, sacs à chaussures de golf, putters, balles de golf, housses de bâton de golf, serviettes de golf, tés de golf, bidons vides, casques, balles de baseball, ballons de basket-ball, raquettes de sport, balles de tennis, ballons de football, ballons de soccer, balles de tennis de table, ballons de plage, articles de pêche et coffres à articles de pêche, trousse de premiers soins, boîtes à outils, canifs, jumelles, appareils-photo, trophées, coussins de siège, chaises, visières, serre-poignets, porte-lunettes de soleil, petits sacs banane, sacs de sport, glacières portatives, matelas pneumatiques, lampes de poche, montres, trousse-repas, boîtes-repas et bouteilles isolantes; parapluies, sous-verres, grosses tasses, plaques d'identité, tapis de souris, autocollants pour pare-chocs, bannières, livres et magazines, calendriers, affiches, papier à écrire, carnets d'adresses, agendas personnels de gestion du temps, cartes pour cadeaux, crayons, stylos, calculatrices, grattoirs à glace, miroirs, loupes, macarons de fantaisie décoratifs, bonbons, verres, horloges, cadres, presse-

papiers, épingles de revers, chaînes porte-clés et reliures; jouets, jeux et articles de jeu, nommément jeux de table, jeux de table, jeux de dés, jeux de cartes, cartes à jouer, personnages-jouets, véhicules-jouets, disques jouets volants, porte-documents et articles de bagagerie. **SERVICES:** (1) Services de divertissement et de communications, nommément production, enregistrement, concession de licences d'exploitation et vente en ce qui a trait aux émissions de télévision; fourniture d'installations de télévision et de télécommunications ainsi que de services de radiodiffusion; services multimédia, nommément services de divertissement, d'éducation et d'information offerts au moyen d'applications multimédia, y compris informatique, télévision, bandes audio et vidéo préenregistrées, cassettes, disques compacts préenregistrés (sans logiciel), CD-ROM préenregistrés (sans logiciel), bases de données, disquettes informatiques et vidéo (sans logiciel) contenant des programmes télévisés; exploitation d'un site Web spécialisé dans le divertissement, l'éducation, l'information et les communications interactives avec le public; transmission de messages et de programmes offerts par Internet, nommément forums de discussion, cybersalons et babillards électroniques; transmission et distribution en ligne d'émissions de télévision par l'intermédiaire de réseaux informatiques et de serveurs vidéo; fourniture de liens vers des sites Web de tiers; services de concours et de sweepstakes; diffusion de services de publicité pour des tiers. (2) Gestion et exploitation d'un réseau de télévision spécialisée, services de télédiffusion et transmission de signaux de diffusion. **Employée** au CANADA depuis au moins aussi tôt que le 01 juin 2002 en liaison avec les services (2). **Emploi** projeté au CANADA en liaison avec les marchandises et en liaison avec les services (1).

1,153,010. 2002/09/18. SWAN VALLEY GAS CORPORATION, 1860 Main Street, P.O. Box 3061, River, MANITOBA, R0L1Z0 **Representative for Service/Représentant pour Signification:** GOWLING LAFLEUR HENDERSON LLP, SUITE 4900, COMMERCE COURT WEST, TORONTO, ONTARIO, M5L1J3

SWAN VALLEY GAS CORPORATION

The right to the exclusive use of the words GAS CORPORATION is disclaimed apart from the trade-mark.

SERVICES: Provision of gas transmission and distribution; retail customer service related to gas transmission and distribution services. **Used** in CANADA since at least as early as December 2000 on services.

Le droit à l'usage exclusif des mots GAS CORPORATION en dehors de la marque de commerce n'est pas accordé.

SERVICES: Fourniture de transmission et de distribution de gaz; service à la clientèle au détail concernant des services de distribution et de transmission de gaz. **Employée** au CANADA depuis au moins aussi tôt que décembre 2000 en liaison avec les services.

1,153,038. 2002/09/18. CO-OPERATORS LIFE INSURANCE COMPANY, 1920 College Avenue, Regina, SASKATCHEWAN, S4P1C4 **Representative for Service/Représentant pour Signification:** DEETH WILLIAMS WALL LLP, NATIONAL BANK BUILDING, 150 YORK STREET, SUITE 400, TORONTO, ONTARIO, M5H3S5

CRITICAL ASSIST

SERVICES: Insurance services and financial services, namely, advising on asset, income and estate protection, wealth and estate management and segregated funds. **Proposed** Use in CANADA on services.

SERVICES: Services d'assurances et services financiers, nommément conseil ayant trait à la protection des éléments d'actif, du revenu et du patrimoine, à la gestion de fortune et de patrimoine et aux fonds réservés. **Emploi** projeté au CANADA en liaison avec les services.

1,153,116. 2002/09/19. Kibron Inc. Oy, (a Finnish joint stock company), Unioninkatu 45 k, FIN-00170 Helsinki, FINLAND **Representative for Service/Représentant pour Signification:** MCCARTHY TETRAULT LLP, SUITE 4700, TORONTO DOMINION BANK TOWER, TORONTO-DOMINION CENTRE, TORONTO, ONTARIO, M5K1E6

KIBRON

WARES: Chemicals and chemical reagents, namely calibration solutions, buffer solutions, washing solutions, diagnostic kits for in vitro use, for use in industry, science and research; chemical reagents, namely calibration solutions, buffer solutions, washing solutions and diagnostic kits for in vitro use, for medical and/or veterinary purposes; apparatus and instruments, namely computer hardware; meters for measuring surface tension and surface potential; sensors for detecting changes in surface properties; pipettes; computer software for managing databases containing scientific information; computer software for scientific data acquisition, processing, storage, and analysis, for use in the following areas: science, research and industry. **Priority** Filing Date: March 27, 2002, Country: FINLAND, Application No: T200200984 in association with the same kind of wares. **Used** in FINLAND on wares. **Registered** in or for FINLAND on September 30, 2003 under No. T200200984 on wares. **Proposed** Use in CANADA on wares.

MARCHANDISES: Produits chimiques et réactifs chimiques, nommément : solutions de calibrage, solutions tampons, solutions de lavage, trousse de diagnostic pour l'utilisation in vitro, pour l'industrie, les sciences et la recherche; produits chimiques et réactifs chimiques, nommément : solutions de calibrage, solutions tampons, solutions de lavage, trousse de diagnostic pour l'utilisation in vitro, pour les soins médicaux et la médecine vétérinaire; appareils et instruments, nommément : logiciels, compteurs pour mesurer la tension surfacique et le potentiel de surface; capteurs de changements des propriétés de surface; pipettes; logiciels de gestion de bases de données contenant des informations scientifiques; logiciels de collecte, de traitement, de

stockage et d'analyse de données scientifiques pour la science, la recherche et l'industrie. **Date** de priorité de production: 27 mars 2002, pays: FINLANDE, demande no: T200200984 en liaison avec le même genre de marchandises. **Employée:** FINLANDE en liaison avec les marchandises. **Enregistrée** dans ou pour FINLANDE le 30 septembre 2003 sous le No. T200200984 en liaison avec les marchandises. **Emploi** projeté au CANADA en liaison avec les marchandises.

1,153,129. 2002/09/19. CANADA POST CORPORATION, 2701 Riverside Drive, Suite N1110, Ottawa, ONTARIO, K1A0B1
Representative for Service/Représentant pour Signification: SMART & BIGGAR, SUITE 900, 55 METCALFE STREET, P.O. BOX 2999, STATION D, OTTAWA, ONTARIO, K1P5Y6

LIVROURSON

MARCHANDISES: Teddy bears. **Emploi** projeté au CANADA en liaison avec les marchandises.

WARES: Oursons en peluche. **Proposed** Use in CANADA on wares.

1,153,138. 2002/09/19. CTV Inc., 9 Channel Nine Court, Toronto, ONTARIO, M1S4B5

21©

WARES: Pre-recorded audio and video tapes, cassettes, CD-ROMs, compact discs, computer discs, video discs and films of television programs for use in the entertainment, education and television industries; casual clothing; athletic clothing; beachwear; children's clothing; outdoor winter clothing; exercise clothes; golf-wear; head bands; sporting goods, namely, sleeping bags, pillows, backpacks, sheets, comforters, blankets, towels, cushions, golf bags, golf shoe bags, golf putters, golf balls, golf club head covers, golf towels, golf tees, empty water bottles, helmets, baseballs, basketballs, sport racquets, tennis balls, footballs, soccer balls, ping pong balls, beach balls, fishing tackle and fishing tackle boxes, first aid kits, tool boxes, pocket knives, binoculars, cameras, trophies, seat cushions, chairs, visors, wristbands, sunglass holders, fanny pouches, sports bags, portable coolers, air mattresses, flashlights, lunch kits, lunch boxes and insulated bottles; umbrellas, coasters, mugs, dog tags, mouse pads, bumper stickers, banners, desk calendars, wall calendars, pocket calendars, posters, notepaper, address books, personal time management books, gift cards, pencils, pens, calculators, ice scrapers, mirrors, ornamental novelty buttons, candy, drinking glasses, clocks, picture frames, paperweights, lapel pins, key chains and binders; toys, games and playthings, namely table top games, board games, dice games, card games, playing cards, toy characters, toy vehicles, flying disc toys, briefcases and luggage; printed publications, namely newsletters, brochures, books, flyers and magazines. **SERVICES:** (1) Multimedia services namely the provision of entertainment and information offered by way of multimedia applications including palm pilots, wireless pagers, cellular telephones. (2) Entertainment and information services, namely the production,

broadcast, recording, transmission, distribution, licensing and sale of television programming; Internet services, namely operation of a web site in association with entertainment and information services, including discussion forums, live chatrooms, message boards, polls, interactive computer communication to the public, storage and streaming of video clips; providing links to web sites of others via a global computer network; dissemination of advertising services for others via an on-line electronic communications network; multimedia services, namely the provision of information through the medium of pre-recorded audio and video tapes, cassettes, CDs, CD-ROMs, computer discs and video discs containing television programming. **Used** in CANADA since at least as early as October 21, 2001 on services (2). **Proposed** Use in CANADA on wares and on services (1).

MARCHANDISES: Bandes, cassettes, CD-ROM, disques compacts, disquettes d'ordinateur et vidéodisques audio et vidéo préenregistrés, et films d'émissions de télévision pour utilisation dans les industries du divertissement, de l'éducation et de la télévision; vêtements de sport; vêtements d'athlétisme; vêtements de plage; vêtements pour enfants; vêtements d'hiver pour l'extérieur; vêtements d'exercice; vêtements de golf; bandeaux; articles de sport, notamment sacs de couchage, oreillers, sacs à dos, draps, édredons, couvertures, serviettes, coussins, sacs de golf, sacs à chaussures de golf, putters, balles de golf, housses de bâton de golf, serviettes de golf, tés de golf, bidons vides, casques, balles de baseball, ballons de basket-ball, raquettes de sport, balles de tennis, ballons de football, ballons de soccer, balles de tennis de table, ballons de plage, articles de pêche et coffres à articles de pêche, trousse de premiers soins, boîtes à outils, canifs, jumelles, appareils-photo, trophées, coussins de siège, chaises, visières, serre-poignets, porte-lunettes de soleil, petits sacs banane, sacs de sport, glacières portatives, matelas pneumatiques, lampes de poche, trousse-repas, boîtes-repas et bouteilles isolantes; parapluies, sous-verres, grosses tasses, plaques d'identité, tapis de souris, autocollants pour pare-chocs, bannières, calendriers éphémérides, calendriers muraux, mini-calendriers, affiches, papier à écrire, carnets d'adresses, agendas de gestion du temps personnel, cartes pour cadeaux, crayons, stylos, calculatrices, grattoirs à glace, miroirs, macarons de fantaisie décoratifs, bonbons, verres, horloges, cadres, presse-papiers, épingles de revers, chaînes porte-clés et reliures; jouets, jeux et articles de jeu, notamment jeux de table, jeux de table, jeux de dés, jeux de cartes, cartes à jouer, personnages-jouets, véhicules-jouets, disques jouets volants, porte-documents et articles de bagagerie; publications imprimées, notamment bulletins, brochures, livres, prospectus et revues. **SERVICES:** (1) Services multimédia, s notamment fourniture de divertissement et de renseignements offerts au moyen d'applications multimédias y compris organisateurs Palm Pilot, téléavertisseurs sans fil, téléphones cellulaires. (2) Services de divertissement et d'information, notamment production, diffusion, enregistrement, transmission, distribution, concession de licences d'exploitation et vente en ce qui a trait à la programmation télévisuelle; services d'Internet, notamment exploitation d'un site Web en rapport avec les services de divertissement et d'information, y compris forums de discussion, cybersalons, babillards électroniques, sondages d'opinion, communications interactives avec le public, stockage et sélection de vidéoclips; fourniture de liens vers des sites Web de

tiers au moyen d'un réseau informatique mondial; diffusion de services de publicité pour des tiers par un réseau de communications électroniques en ligne; services multimédia, notamment diffusion d'information au moyen de bandes audio et vidéo, cassettes, disques compacts, CD-ROM, disquettes d'ordinateur et vidéo préenregistrés contenant de la programmation télévisuelle. **Employée** au CANADA depuis au moins aussi tôt que le 21 octobre 2001 en liaison avec les services (2). **Emploi** projeté au CANADA en liaison avec les marchandises et en liaison avec les services (1).

1,153,187. 2002/09/18. DEUTSCHE TELEKOM AG, Friedrich-Ebert-Allee 140, 53113 Bonn, GERMANY **Representative for Service/Représentant pour Signification:** BLAKE, CASSELS & GRAYDON LLP, INTELLECTUAL PROPERTY GROUP, BOX 25, COMMERCE COURT WEST, 28TH FLOOR, TORONTO, ONTARIO, M5L1A9

SMS MORE

The right to the exclusive use of SMS is disclaimed apart from the trade-mark.

WARES: Electric, electronic, optical, measuring, signalling, controlling or teaching apparatus and instruments, namely fire, smoke and security systems for the protection of rooms, buildings and grounds, namely fire and smoke sensors, signal transmitters, transducers, bells and lamps; apparatus for recording, transmission, processing and reproduction of sound, images or data, namely tape and disc recorders, amplifiers, tuners, receivers, loudspeakers, television displays, monitors, computers and their peripherals, terminals, modems, printers, keyboards, blank diskettes and disc drives; telecommunications equipment, namely telephones and telephone systems, namely telephone answering machines, telephone transmitters, telephone networks, namely wires, transmitters and antennas, telephone wires, teleprinters, teletypewriters and parts thereof, caller identification boxes, radio telephone equipment and accessories, namely call boxes and call box systems comprised of transmitters, dialling assemblies, telephone units, audio operated relays, signallers, receivers, termination equipment, namely terminating channel modules, terminating multiplexers, terminating office, namely a switching centre, terminating resistors, filters, protectors and automatic signalling and control equipment, namely a key service unit which controls the signalling and switching of telephones, telemeters, wireless and cellular telephone systems, pagers, paging equipment, namely paging speakers and signalling and control units for paging, personal digital assistants, facsimile transmitters and receivers, wireless facsimile machines, personal communication equipment, namely personal digital assistants (PDA), calculators, electronic mail apparatus, namely electronic mail gateways; clock counters; storage media, namely magnetic tapes, discs, blank diskettes and CD-ROMs, all such storage media being blank; machine run blank magnetic or optical data carriers; automatic vending machines and timing mechanisms therefor; data processing equipment, namely data processors and computers; printed matter, namely stamped and/or printed note cards of cardboard or plastic; instruction and teaching material (except apparatus), namely instructional manuals, pre-recorded

audio and video cassettes, blank diskettes and videos stored with telephone directories, directories containing telefacsimile codes, telephone local area codes and classified directories; office requisites (except furniture), namely stationery, namely writing paper, pencils, pens, hole-punches, stitchers and folders. **SERVICES:** Advertising services for others, namely preparing and placing advertisements, direct mail advertising and electronic billboard advertising provided to others, preparing audio-visual presentations for use in advertising; business management services, namely business appraisals, business auditing, providing business information, namely preparing business reports and conducting business research, analysis and surveys, business management planning, business management consultation, business management supervision, conducting business networking for others; financial services, namely credit and leasing services to its own customers in the nature of credit card services, telephone calling card services, factoring and encashment services, services of evaluation and financing of real estate; real estate services, namely appraisal for insurance claims of real estate, financial valuation of personal property and real estate, leasing of real estate, real estate agencies, real estate appraisal, real estate brokerage, land acquisition namely real estate brokerage, real estate development, real estate equity sharing, namely managing and arranging for co-ownership of real estate, real estate escrow services, evaluating and testing of real estate for the presence of hazardous material, real estate investment, real estate listing, real estate management, real estate site selection, real estate syndication, real estate time-sharing, real estate time-sharing (vacation), real estate trustee services; telecommunication services, namely network services, namely network call waiting services, three-party conferencing services, digital network based answering services, Internet provider services, mobile telephone services, paging services, mobile data electronic transmission services, namely wireless text messaging, global positioning, e-mail, cellular telephone services, broadband cable network services, namely provision of analog television and radio programs, toll free number services, card-operated phone services, namely prepaid calling card services; rental of telecommunication equipment, namely for broadcasting and television; computer programming services; database services, namely rental of access time to and operation of a database; collection and provision of data, news and information, namely services of a news agency, an internet portal, database host, all provided via a global computer network; rental services of telecommunication equipment, data processing equipment and computers; business projection and planning services in the telecommunication field. **Proposed** Use in CANADA on wares and on services.

Le droit à l'usage exclusif de SMS en dehors de la marque de commerce n'est pas accordé.

MARCHANDISES: Appareils et instruments électriques, électroniques, optiques, de mesure, de signalisation, de contrôle ou didactiques, notamment réseaux d'incendie, systèmes de détection de fumée et de sécurité pour la protection des pièces, des bâtiments et des terre-pleins, notamment détecteurs d'incendie et de fumée, émetteurs de signaux, transducteurs, sonneries et lampes; appareils pour enregistrement, transmission, traitement et reproduction de son, d'images ou de données,

nommément magnétophones à bande et enregistreurs de disque, amplificateurs, syntonisateurs, récepteurs, haut-parleurs, écrans de télévision, moniteurs, ordinateurs et leurs périphériques, terminaux, modems, imprimantes, claviers, disquettes vierges et lecteurs de disque; équipement de télécommunications, nommément téléphones et systèmes téléphoniques, nommément répondeurs téléphoniques, microphones téléphoniques; réseaux téléphoniques, nommément fils, microphones et antennes, fils téléphoniques, téléimprimeurs, télécopieurs et leurs pièces, boîtes d'identification du demandeur; équipement et accessoires de radiotéléphone, nommément boîtes d'appel et systèmes de boîte d'appel comprenant microphones, dispositifs de numérotation, téléphones, relais acoustiques, transmetteurs, récepteurs; équipement terminal, nommément modules de voies de terminaison, multiplexeurs de terminaison; central de terminaison, nommément central téléphonique, résistances de terminaison, filtres, dispositifs de protection; et équipement de signalisation et de commande automatiques, nommément appareil de service à clés qui commande la signalisation et la commutation des téléphones, téléètres, systèmes de téléphones sans fil et de téléphones cellulaires, téléavertisseurs; équipement de radiomessagerie, nommément haut-parleurs de radiomessagerie, et appareils de signalisation et de commande pour radiomessagerie, assistants numériques personnels, transmetteurs et récepteurs de télécopie, télécopieurs sans fil; matériel de communications personnelles, nommément assistants numériques personnels (ANP), calculatrices; appareils de courriel, nommément passerelles de courriel; horloges de comptage; supports de stockage, nommément bandes magnétiques, disques, disquettes et disques CD-ROM vierges, tout ces supports de stockage étant vierges; supports de données magnétiques ou optiques vierges de passage en machine; distributrices automatiques et mécanismes de synchronisation connexes; équipement de traitement de données, nommément machines de traitement de données et ordinateurs; imprimés, nommément cartes de correspondance étampées et/ou imprimées en carton ou en plastique; matériel didactique (sauf appareils), nommément manuels d'instruction, cassettes audio et vidéo préenregistrées, disquettes vierges et vidéos stockés avec des annuaires téléphoniques, répertoires contenant des codes de télécopie, des codes téléphoniques locaux et des répertoires méthodiques; accessoires de bureau (sauf meubles), nommément articles de papeterie, nommément papier à lettres, crayons, stylos, perforatrices, agrafeuses et chemises. **SERVICES:** services de publicité pour des tiers, nommément preparing et placing publicités, publicité postale et publicité par babillard électronique provided to others, preparing présentations audiovisuelles pour utilisation dans la publicité; services de gestion des entreprises, nommément évaluations commerciales, vérification commerciale, fourniture renseignements commerciaux, nommément préparation de rapports de gestion et conducting recherche commerciale, analyse et sondages, planification en gestion des affaires, consultation en gestion des affaires, supervision en gestion des affaires, conducting réseautage commercial pour des tiers; services financiers, nommément services de crédit et services de location à ses propres clients sous forme de services de cartes de crédit, services de cartes d'appel téléphonique, services d'affacturage et d'encaissement, services d'évaluation et de financement de biens

immobiliers; services immobiliers, nommément appréciation pour assurance réclamations of immobilier, financier valuation of objets personnels et immobilier, location à bail de biens immobiliers, agences immobilières, évaluation de biens immobiliers, courtage en immeuble, land acquisition nommément courtage en immeuble, aménagement immobilier, immobilier equity sharing, nommément gestion et organisation pour co-ownership of immobilier, services d'entiercement de biens immobiliers, évaluation et essais of immobilier pour the presence of hazardous matériau, placement immobilier, description de propriétés, gestion immobilière, choix d'emplacements en immobilier, syndication en immobilier, immobilier en temps partagé, immobilier en temps partagé (vacation), services de fiducie immobilière; services de télécommunications, nommément services de réseau, nommément réseau services de mise en attente services, three-party conferencing services, numérique réseau based répondeurs automatiques, Internet provider services, mobile services téléphoniques, services de téléappel, mobile données transmission électronique services, nommément sans fil texte messaging, global positionnement, courrier électronique, services de téléphone cellulaire, large bande câble services de réseau, nommément provision of analog télévision et émissions radiophoniques, toll free number services, card-operated phone services, nommément prepaid calling carte services; location de matériel de télécommunication, nommément pour diffusion et télévision; services de programmation informatique; services de bases de données, nommément location of temps d'accès to et exploitation of a base de données; collection et provision of données, nouvelles et information, nommément services of a nouvelles agency, an Internet portal, base de données host, all provided au moyen d'un réseau informatique mondial; services de location of matériel de télécommunication, équipement de traitement de données et ordinateurs; entreprise prévisions et services de planification in the télécommunication field. **Emploi** projeté au CANADA en liaison avec les marchandises et en liaison avec les services.

1,153,429. 2002/09/26. Reliable Food Supplies, Inc., 2450 Lawrence Ave. E., Scarborough, ONTARIO, M1P2R7

The Reliable Butcher

The right to the exclusive use of the word BUTCHER is disclaimed apart from the trade-mark.

WARES: Various protein products, namely beef, pork, lamb and poultry; private label branded protein products, namely beef, pork, lamb and poultry; frozen protein products, namely beef, pork, lamb and poultry; and fresh protein products, namely beef, pork, lamb, poultry and fresh seafood. **SERVICES:** Distribution within Canada of private label protein products under the requested trade-mark name in this application for Reliable Food Supplies, Inc. **Proposed Use** in CANADA on wares and on services.

Le droit à l'usage exclusif du mot BUTCHER en dehors de la marque de commerce n'est pas accordé.

MARCHANDISES: Divers produits protéiniques, nommément boeuf, porc, agneau et volaille; produits protéiniques de marque de distribution privée, nommément boeuf, porc, agneau et volaille; produits protéiniques surgelés, nommément boeuf, porc, agneau et volaille; et produits protéiniques frais, nommément boeuf, porc, agneau, volaille et fruits de mer frais. **SERVICES:** Distribution au Canada de produits protéiques sous étiquette privée sous le nom de marque demandé dans cette requête pour Reliable Food Supplies, Inc. **Emploi** projeté au CANADA en liaison avec les marchandises et en liaison avec les services.



1,153,685. 2002/09/24. BRICKYARD TRADEMARKS, INC., 2920 North Green Valley Parkway, Building 3-321-8, Henderson, Nevada, 89014, UNITED STATES OF AMERICA **Representative for Service/Représentant pour Signification:** SIM & MCBURNEY, 330 UNIVERSITY AVENUE, 6TH FLOOR, TORONTO, ONTARIO, M5G1R7

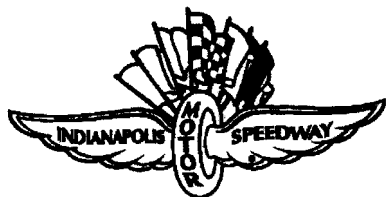

WARES: Motor vehicles, namely cars and trucks; floor mats for motor vehicles. **Proposed** Use in CANADA on wares.

MARCHANDISES: Véhicules automobiles, nommément automobiles et camions; tapis pour véhicules à moteur. **Emploi** projeté au CANADA en liaison avec les marchandises.

1,153,687. 2002/09/24. BRICKYARD TRADEMARKS, INC., 2920 North Green Valley Parkway, Building 3-321-8, Henderson, Nevada, 89014, UNITED STATES OF AMERICA **Representative for Service/Représentant pour Signification:** SIM & MCBURNEY, 330 UNIVERSITY AVENUE, 6TH FLOOR, TORONTO, ONTARIO, M5G1R7

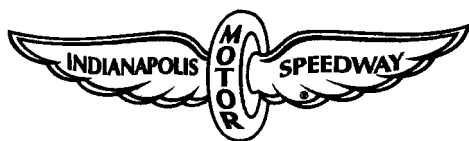

WARES: Motor vehicles, namely, cars and trucks; floor mats for motor vehicles. **Proposed** Use in CANADA on wares.

MARCHANDISES: Véhicules automobiles, nommément automobiles et camions; tapis pour véhicules à moteur. **Emploi** projeté au CANADA en liaison avec les marchandises.

1,153,818. 2002/09/26. John C. Gordon and Lizabeth C. Gordon, partners doing business as Gordon Boatworks, 60 Main Street, Ottawa, ONTARIO, K1S1B4 **Representative for Service/Représentant pour Signification:** CHRISTOPHER P. BRETT, 70 GLOUCESTER STREET, OTTAWA, ONTARIO, K2P0A2

The right to the exclusive use of the word BOATWORKS is disclaimed apart from the trade-mark.

WARES: Clothing: men's and women's casual clothing, namely tank tops, t-shirts, sweat shirts, rowing suits, shorts, sweat pants, windbreakers and rowing gloves; hats and caps; rowing boats, dories, rowing boards, rowing catamarans, canoes, kayaks, oars, and paddles. **SERVICES:** (1) Retail sale and distribution of rowing boats (fixed seat, sliding seat and sliding rigger), rowing boards, rowing catamarans, sailboats, sail boards, canoes, kayaks, rowing kayaks, dories, multi-sport craft, wherries, skiffs, and convertible row/sail/motor boats. (2) Retail sale and distribution of boating and sailing equipment, namely oars (sculling and sweeping blades), paddles, rowing riggers (fixed and sliding), drop-in rowing rigger/seat assemblies, speedometers, pitch meters, sails, masts, booms, rudders, protective and carrying covers and bags, boat covers, car bags, rigger bag, wing bags, rowing clothing, and accessories, indoor rowing machines and training apparatus, kit boats, rowing meters, life jackets, boat slings, boat stretchers, rack systems, boat dollies, parts, oar locks and hardware, seats, riggers/wings, foot stretchers, fins/skegs, miscellaneous (compasses, splash guards, bow balls, calf guards, water bottles), boat lights, bailors, foul weather gear, safety items. (3) Instructional lessons and coaching on rowing, sailing, canoeing, kayaking, and sail boarding. (4) Technical support, repair and modification of rowing boats, rowing boards, rowing catamarans, sailboats, sail boards, canoes, kayaks, dories, multi-sport craft and boating equipment. (5) Retail sale and distribution of instructional videos, books, DVD's, and CD's on rowing, sailing, canoeing, kayaking, and sail boarding. (6) Fitness classes and programmes. (7) Retail sale, distribution, manufacture and installation of docks and dock assemblies. (8) Providing boat storage facilities. (9) Retail sale, installation, and distribution of roof racks, truck racks and car top rack systems for boats, rowing boats, rowing boards, rowing catamarans, sailboats, sail boards, canoes, kayaks, dories and multi-sport craft. **Proposed** Use in CANADA on wares and on services.

Le droit à l'usage exclusif du mot BOATWORKS en dehors de la marque de commerce n'est pas accordé.

MARCHANDISES: Vêtements : vêtements de sport pour hommes et femmes, nommément débardeurs, tee-shirts, pulls d'entraînement, tenues d'aviron, shorts, pantalons de survêtement, blousons et gants d'aviron; chapeaux et casquettes; bateaux d'aviron, doris, planches d'aviron, catamarans d'aviron, canots, kayaks, avirons et pagaies. **SERVICES:** (1) Vente au détail et distribution de bateaux à rames (sièges fixes, sièges à

coulisse et portants à coulisse), catamarans à rames, voiliers, planches à voile, canots, kayaks, doris, embarcations multisport, bachots, yoles, et bateaux convertibles à rames, voiles et moteur. (2) Vente au détail et distribution d'équipement pour navigation de plaisance et embarcations à voile, nommément avirons (avirons de godille et pagaies), rames, portants d'aviron (fixes et coulissants), ensembles sièges/portants d'avirons, compteurs de vitesse, indicateurs d'angle d'attaque, voiles, mâts, bômes, gouvernails, sacs et housses de protection pour le transport, housses pour embarcations, housses pour voitures, sac pour acastillage, sacs pour ailes, vêtements et accessoires d'aviron, appareils d'entraînement et machines à ramer d'intérieur, nécessaire d'embarcations, compteurs de coups d'aviron, gilets de sauvetage, sangles d'embarcation, cale-pieds d'embarcation, systèmes de supports, chariots d'embarcation, pièces, tolets et accessoires d'aviron, sièges, portants et ailes, cale-pieds, nageoires et ailerons, articles divers (compas, panneaux anti-éclaboussures, ballons de proue, protège-mollets, bidons), lampes d'embarcation, écopes, cirés et articles de sécurité. (3) Leçons et entraînements ayant trait à l'aviron, à la voile, au canotage, au kayak et à la planche à voile. (4) Services de soutien technique, de réparation et de modification d'embarcations à rames, de planches à rames, de catamarans à rames, de voiliers, de planches à voile, de canots, de kayaks, de doris, d'embarcations multi-sport et d'équipement de navigation de plaisance. (5) Vente au détail et distribution de vidéos, livres, DVD et CD éducatifs sur l'aviron, la voile, le canotage, le kayak et la planche à voile. (6) Cours et programmes de conditionnement physique. (7) Vente au détail, distribution, fabrication et installation de quais et d'ensembles de quais. (8) Fourniture d'installations d'entreposage d'embarcations. (9) Vente au détail, installation et distribution de galeries et de porte-bagages de toit de voiture et camion pour bateaux, bateaux à rames, catamarans à rames, voiliers, planches à voile, canots, kayaks, doris et embarcations multisport. **Emploi** projeté au CANADA en liaison avec les marchandises et en liaison avec les services.

1,153,853. 2002/09/24. CONSUMER CARE SERVICES INC., 51 - 1833 Coast Meridian Road, Port Coquitlam, BRITISH COLUMBIA, V3C6G5 **Representative for Service/ Représentant pour Signification:** AIKINS, MACAULAY & THORVALDSON, 30TH FLOOR, COMMODITY EXCHANGE TOWER, 360 MAIN STREET, WINNIPEG, MANITOBA, R3C4G1

NITEJAN

SERVICES: Commercial and residential maintenance and cleaning services; commercial and residential repair services, namely: repair of buildings, walls, floors, ceilings, roofs, fences, heating and ventilation equipment, plumbing equipment, electrical equipment, appliances, furniture, cabinets, shelving, windows, doors, sidewalks and driveways, all situated on or about commercial and residential properties. **Proposed** Use in CANADA on services.

SERVICES: Services d'entretien et de nettoyage commercial et résidentiel; services de réparation commerciaux et résidentiels, nommément réparation de bâtiments, murs, planchers, plafonds, toits, clôtures, équipement de chauffage et de ventilation, équipement de plomberie, équipement électrique, appareils, meubles, meubles à tiroirs, étagères, fenêtres, portes, trottoirs et voies d'accès pour autos, tous situés sur des propriétés commerciales et résidentielles ou à proximité. **Emploi** projeté au CANADA en liaison avec les services.

1,153,897. 2002/09/26. INGERSOLL-RAND COMPANY (a New Jersey corporation), 200 Chestnut Ridge Road, Woodcliff Lake, New Jersey 07677, UNITED STATES OF AMERICA **Representative for Service/Représentant pour Signification:** SMART & BIGGAR, SUITE 900, 55 METCALFE STREET, P.O. BOX 2999, STATION D, OTTAWA, ONTARIO, K1P5Y6

VECTAIR

WARES: Operational computer software for determining proper sized cylinders for pneumatic applications and for sizing other pneumatic system components, for a given application, and for coordinating the ordering and purchase of those cylinders and other pneumatic components. **Priority** Filing Date: September 20, 2002, Country: UNITED STATES OF AMERICA, Application No: 78/166,323 in association with the same kind of wares. **Proposed** Use in CANADA on wares.

MARCHANDISES: Exploitation de logiciels servant à déterminer la taille appropriée des cylindres pour applications pneumatiques, et d'autres composants pneumatiques de systèmes, en fonction de la grandeur, selon l'application et à coordonner la commande et l'achat de cylindres et autres composants pneumatiques. **Date** de priorité de production: 20 septembre 2002, pays: ÉTATS-UNIS D'AMÉRIQUE, demande no: 78/166,323 en liaison avec le même genre de marchandises. **Emploi** projeté au CANADA en liaison avec les marchandises.

1,153,901. 2002/09/26. COMPANIA COMERCIAL INDUSTRIAL LA SABANA AVESCO S.A., BOGOTA D.C., Calle 42 No. 87-51, COLOMBIA **Representative for Service/Représentant pour Signification:** RIDOUT & MAYBEE LLP, ONE QUEEN STREET EAST, SUITE 2400, TORONTO, ONTARIO, M5C3B1

AVESCO

WARES: Meat, fish, poultry and game; meat extracts; preserved, dried and cooked fruits and vegetables, jellies, jams, eggs, milk; edible oils and fats; preserves, pickles. **SERVICES:** Restaurant services, drive thru. **Proposed** Use in CANADA on wares and on services.

MARCHANDISES: Viande, poisson, volaille et gibier; extraits de viande; fruits et légumes cuits, séchés et en conserves, gelées, confitures, oeufs, lait; huiles et graisses alimentaires; conserves, marinades. **SERVICES:** Services de restauration avec service au volant. **Emploi** projeté au CANADA en liaison avec les marchandises et en liaison avec les services.

1,153,957. 2002/09/26. Pet Plan Limited, Computer House, Great West Road, Brentford, Middlesex, TW8 9DX, UNITED KINGDOM
Representative for Service/Représentant pour Signification:
 OSLER, HOSKIN & HARCOURT LLP, SUITE 1500, 50 O'CONNOR STREET, OTTAWA, ONTARIO, K1P6L2



The right to the exclusive use of the words PET and INSURANCE in respect of the services identified as: consulting services, namely providing advice and assistance in respect of insurance services relating to animals; insurance services, underwriting services, providing insurance broking services in connection with health insurance for domestic animals, administration of insurance contracts, accident, dental, sickness and life insurance for pets is disclaimed apart from the trade-mark.

WARES: (1) Badges for wear, not being precious metal; articles of clothing for leisure wear, namely t-shirts, shirts, sweaters, jackets, headgear for leisure wear, namely hats, caps, visors and headbands; posters; teaching materials in the field of animal care and animal health, namely instructional handouts, workbooks and manuals. (2) Printed materials, namely pamphlets, leaflets, newsletters and brochures, books, manuals, booklets, guidebooks, leaflets, instructional materials in the field of animal care and animal health, namely instructional handouts, workbooks and manuals. **SERVICES:** (1) Business administration services; administration of credit arrangements; credit services; credit services; advice and assistance in respect of the aforementioned services; education and training services in the field of animal care and animal health; arranging and conducting seminars, conferences, exhibitions and conventions in the field of animal care and animal health; organizing, arranging and conducting of sporting and recreational events; publication of printed and audio-visual material; production of film, video and audio for broadcast transmission and public performance; the operation of an Internet website providing an interactive medium for the provision of information in the areas of animal health, animal care, insurance services for animals and animal competitions; consulting services, namely providing advice and assistance in respect of insurance services relating to animals, educational and training services in the field of animal care and animal health, arranging and conducting seminars and sporting and recreational events relating to animals. (2) Insurance services; underwriting services; providing insurance broking services in connection with health insurance for domestic animals; administration of insurance contracts; accident, dental, sickness and life insurance for pets. **Used** in CANADA since at least as early as 1992 on wares (2) and on services (2). **Proposed** Use in CANADA on wares (1) and on services (1).

Le droit à l'usage exclusif des mots PET et INSURANCE en liaison avec les services suivant: services de consultation, notamment fourniture de services de conseil et d'aide en rapport avec les services d'assurances ayant trait aux animaux; services d'assurances, services de souscription, services de courtage d'assurance en rapport avec l'assurance-santé pour animaux domestiques, administration de contrats d'assurance accident, dentaire, maladie et vie pour animaux familiers. en dehors de la marque de commerce n'est pas accordé.

MARCHANDISES: (1) Insignes pour porter, sauf ceux en métal précieux; articles vestimentaires pour vêtements de loisirs, notamment tee-shirts, chemises, chandails, couvre-chefs pour vêtements de loisirs, notamment chapeaux, casquettes, visières et bandeaux; affiches; matériel didactique dans le domaine des soins des animaux et de l'hygiène vétérinaire, notamment documents distribués, cahiers et manuels didactiques. (2) Imprimés, notamment prospectus, dépliants, bulletins et brochures, livres, manuels, livrets, guides, matériel de formation dans le domaine des soins des animaux et de l'hygiène vétérinaire, notamment feuilles de formation, cahiers et manuels.

SERVICES: (1) Services d'administration d'entreprises; administration de montages financiers; services de crédit; services de crédit; conseil et assistance en liaison avec les services susmentionnés; services d'éducation et de formation dans le domaine des soins et de la santé des animaux; organisation et tenue de séminaires, conférences, expositions et congrès dans le domaine des soins et de la santé des animaux; organisation et tenue de manifestations sportives et récréatives; publication de documents imprimés et audiovisuels; production de films, vidéo et audio pour diffusion et représentations publiques; exploitation d'un site Web Internet fournissant un support interactif d'offre de renseignements sur la santé animale, soin aux animaux, services d'assurances pour animaux et concours d'animaux; services de conseil, notamment service de conseil et d'assistance en liaison avec les services d'assurances pour animaux, services d'éducation et de formation dans le domaine des soins et de la santé des animaux, organisation et tenue de séminaires et de manifestations sportives et récréatives en liaison avec les animaux. (2) Services d'assurances; services de souscription; fourniture de services d'assurances et de courtage en rapport avec l'assurance-santé pour animaux domestiques; administration de contrats d'assurance; assurances accident, dentaire, santé et vie pour animaux familiers. **Employée** au CANADA depuis au moins aussi tôt que 1992 en liaison avec les marchandises (2) et en liaison avec les services (2). **Emploi** projeté au CANADA en liaison avec les marchandises (1) et en liaison avec les services (1).

1,153,959. 2002/09/26. VANITY FAIR, INC., a corporation organized and existing under the laws of the State of Delaware, 3411 Silverside Road, Wilmington, Delaware 19810, UNITED STATES OF AMERICA **Representative for Service/Représentant pour Signification:** OSLER, HOSKIN & HARCOURT LLP, SUITE 1500, 50 O'CONNOR STREET, OTTAWA, ONTARIO, K1P6L2

COTTON DESIRE

The right to the exclusive use of the word COTTON is disclaimed apart from the trade-mark.

WARES: Bras, panties, briefs, thong underwear, sleepwear, robes, and daywear, namely pant liners, slips and camisoles. **Proposed Use in CANADA** on wares.

Le droit à l'usage exclusif du mot COTTON en dehors de la marque de commerce n'est pas accordé.

MARCHANDISES: Soutiens-gorge, culottes, caleçons, tong, sous-vêtements, vêtements de nuit, peignoirs et vêtements de jour, notamment pantalons doublés, combinaisons-jupons et cache-corsets. **Emploi projeté au CANADA** en liaison avec les marchandises.

1,153,960. 2002/09/26. Maspex Wadowice Sp. z.o.o, ul. Chopina 39, 34-100 Wadowice, POLAND **Representative for Service/ Représentant pour Signification:** BORDEN LADNER GERVAIS LLP, WORLD EXCHANGE PLAZA, 100 QUEEN STREET, SUITE 1100, OTTAWA, ONTARIO, K1P1J9



The applicant claims colour as a feature of the trade-mark. The words DUO FRUO are outlined in a light green with a white space and then a darker green in the middle. A lighter green is in the middle of the letter D.

WARES: Carbonated mineral water, non-carbonated mineral water, flavoured mineral water, mineral water, beverages namely multi-fruit juices, fruit juices, vegetable juices, thick fruit juices, multi-vegetable juices, fruit and vegetable juices, 100% fruit juices, 100% multi-fruit juices, fruit flavoured drinks, namely, fruit juice concentrates, fruit flavoured soft drinks, fruit juices (aerated), non-alcoholic fruit drinks, fruit punch, fruit nectars, fruit-based soft drinks flavoured with tea. **Used in CANADA** since at least as early as June 11, 2002 on wares. **Priority Filing Date:** July 12, 2002, Country: POLAND, Application No: Z 252735 in association with the same kind of wares.

Le requérant revendique la couleur comme une caractéristique de la marque de commerce. Les mots DUO FRUO ont un contour en vert clair, un espace blanc, puis du vert foncé au milieu. Le milieu de la lettre D est en vert clair.

MARCHANDISES: Eau minérale gazéifiée, eau minérale non gazéifiée, eau minérale aromatisée, eau minérale, boissons, notamment jus de fruits mélangés, jus de fruits, jus de légumes, jus de fruits épais, jus de légumes mélangés, jus de fruits et de légumes, jus de fruits purs, jus de fruits mélangés purs, boissons aromatisées aux fruits, notamment jus de fruits concentrés, boissons gazeuses aromatisées aux fruits, jus de fruits

(gazéifiés), boissons aux fruits non alcoolisées, punch aux fruits, nectars de fruits, boissons gazeuses aux fruits aromatisées au thé. **Employée au CANADA** depuis au moins aussi tôt que le 11 juin 2002 en liaison avec les marchandises. **Date de priorité de production:** 12 juillet 2002, pays: POLOGNE, demande no: Z 252735 en liaison avec le même genre de marchandises.

1,154,112. 2002/09/27. EXTENDED STAY AMERICA, INC., 101 North Pine Street, Suite 200, Spartanburg, SC 29302, UNITED STATES OF AMERICA **Representative for Service/ Représentant pour Signification:** GOWLING LAFLEUR HENDERSON LLP, SUITE 2600, 160 ELGIN STREET, P.O. BOX 466, STATION D, OTTAWA, ONTARIO, K1P1C3

EXTENDEDSTAYAMERICA
EFFICIENCY STUDIOS



The right to the exclusive use of the words EXTENDED STAY and EFFICIENCY STUDIOS is disclaimed apart from the trade-mark.

SERVICES: Providing temporary housing accommodation services and hotel services. **Used in UNITED STATES OF AMERICA** on services. **Registered in or for UNITED STATES OF AMERICA** on May 12, 1998 under No. 2,157,547 on services. **Proposed Use in CANADA** on services.

Le droit à l'usage exclusif des mots EXTENDED STAY et EFFICIENCY STUDIOS en dehors de la marque de commerce n'est pas accordé.

SERVICES: Fourniture de services d'hébergement temporaire et d'hôtellerie. **Employée:** ÉTATS-UNIS D'AMÉRIQUE en liaison avec les services. **Enregistrée dans ou pour ÉTATS-UNIS D'AMÉRIQUE** le 12 mai 1998 sous le No. 2,157,547 en liaison avec les services. **Emploi projeté au CANADA** en liaison avec les services.

1,154,204. 2002/09/30. DICTAPHONE CORPORATION, 3191 Broadbridge Avenue, Stratford, Connecticut, 06614, UNITED STATES OF AMERICA **Representative for Service/ Représentant pour Signification:** BERESKIN & PARR, BOX 401, 40 KING STREET WEST, TORONTO, ONTARIO, M5H3Y2

FREEDOM

WARES: (1) Modular sound recording and reproducing equipment, namely electronic logging devices (loggers) for recording and reproducing multiple telephone, radio and facsimile communications used for quality monitoring and liability recording purposes; and instruction manuals and related documentation; sound recording and reproducing equipment, namely portable dictation and transcription equipment, removable sound recording media, and computer software which permits communication between storage media and computer hardware, used and sold as a unit, and when used with telephony systems or applications used only for the transfer of recorded or stored sound between the portable equipment and the computer hardware. (2) Sound

recording and reproducing equipment, namely portable dictation and transcription equipment, removable sound recording media, and computer software which permits communication between storage media and computer hardware, used and sold as a unit, and when used with telephony systems or applications used only for the transfer of recorded or stored sound between the portable equipment and the computer hardware. **Used** in UNITED STATES OF AMERICA on wares (1). **Registered** in or for UNITED STATES OF AMERICA on May 22, 2001 under No. 2,453,394 on wares (1). **Proposed** Use in CANADA on wares (2).

MARCHANDISES: (1) Équipement modulaire de reproduction et d'enregistrement du son, notamment dispositifs électroniques d'enregistrement (enregistreurs) et de reproduction de communications multiples par téléphone, radio et télécopie utilisés à des fins de surveillance de la qualité et d'enregistrement des engagements; manuels d'instruction et documentation connexe; équipement d'enregistrement et de reproduction sonore, notamment équipement de dictée et de transcription portable, support d'enregistrement sonore amovible et logiciel de communication entre un support d'enregistrement et un ordinateur vendus et utilisés comme un tout et ne servant qu'à transférer des sons enregistrés ou mémorisés entre l'équipement portable et l'ordinateur lorsqu'ils sont utilisés avec un système téléphonique. (2) Équipement d'enregistrement et de reproduction sonores, notamment équipement portable pour dicter et transcrire, supports d'enregistrement sonores amovibles et logiciels permettant la communication entre les supports de stockage et le matériel informatique, utilisés et vendus comme un tout, et, si utilisés avec des systèmes téléphoniques ou des applications, ledit équipement est utilisé uniquement pour le transfert des sons stockés ou enregistrés entre l'équipement portable et le matériel informatique. **Employée:** ÉTATS-UNIS D'AMÉRIQUE en liaison avec les marchandises (1). **Enregistrée** dans ou pour ÉTATS-UNIS D'AMÉRIQUE le 22 mai 2001 sous le No. 2,453,394 en liaison avec les marchandises (1). **Emploi** projeté au CANADA en liaison avec les marchandises (2).

1,154,223. 2002/10/03. ROMO HERMANAS, S.A. DE C.V., Kepler No 49-B Colonia Nueva Anzures, MEXICO **Representative for Service/Représentant pour Signification:** BROUILLETTE KOSIE PRINCE, 1100, BOUL. RENE-LEVESQUE OUEST, BUREAU 2500, MONTREAL, QUEBEC, H3B5C9

DOBEL

WARES: Chocolate, chocolate candy, chocolate bars, chocolate candies filled with spirits; alcoholic and non-alcoholic coffee, cocoa, and chocolate based beverages; confectionery products, namely cakes, biscuits, pastry; flavouring syrups; hot sauces, pepper sauces, mustards, steak sauces, chili sauces, barbecue sauces; chocolate paste for filling pastry and confectionery; salt. **Proposed** Use in CANADA on wares.

MARCHANDISES: Chocolat, bonbons au chocolat, tablettes de chocolat, bonbons au chocolat fourrés à l'eau-de-vie; boissons à base de chocolat, de café et de cacao alcoolisées et non alcoolisées; confiseries, notamment gâteaux, biscuits et pâtisseries; sirops aromatisés; sauces piquantes, sauces au poivre, moutardes, sauces à steak, sauces au chili, sauces pour barbecue; garniture chocolatée pour pâtisseries et confiseries; sel. **Emploi** projeté au CANADA en liaison avec les marchandises.

1,154,235. 2002/10/03. ARJO WIGGINS société par actions simplifiée, 117, Quai du Président Roosevelt, 92130 Issy les Moulineaux, FRANCE **Representative for Service/Représentant pour Signification:** GOUDREAU GAGE DUBUC, TOUR DE LA BOURSE, BUREAU 3400, 800 PLACE-VICTORIA, C.P. 242, MONTREAL, QUÉBEC, H4Z1E9

BIOGUARD

MARCHANDISES: Papiers ou cartons imprimables; papier de sécurité; papiers de sécurité pour billets de banque; papiers de sécurité pour documents fiduciaires; films et feuilles plastiques de sécurité imprimables; feuilles et films plastiques de sécurité pour billets de banque; feuilles et films plastiques de sécurité pour documents fiduciaires; feuilles et films plastiques de sécurité ayant des propriétés fongistatiques, fongicides, bactériostatiques et/ou bactéricides. **Date** de priorité de production: 04 avril 2002, pays: FRANCE, demande no: 02 3157472 en liaison avec le même genre de marchandises. **Employée:** FRANCE en liaison avec les marchandises. **Enregistrée** dans ou pour FRANCE le 04 avril 2002 sous le No. 02 3157472 en liaison avec les marchandises. **Emploi** projeté au CANADA en liaison avec les marchandises.

WARES: Printable paper or paperboard; security papers; security papers for bank notes; security papers for fiduciary documents; printable plastic security sheets and film; plastic security sheets and film for bank notes; plastic security sheets and film for fiduciary documents; plastic security sheets and film with fungistatic, fungicidal, bacteriostatic and/or bactericidal properties. **Priority** Filing Date: April 04, 2002, Country: FRANCE, Application No: 02 3157472 in association with the same kind of wares. **Used** in FRANCE on wares. **Registered** in or for FRANCE on April 04, 2002 under No. 02 3157472 on wares. **Proposed** Use in CANADA on wares.

1,154,249. 2002/10/04. Cathexis Innovations Inc, P.O Box 23131, St.John's, NEWFOUNDLAND, A1B4J9



WARES: (1) Computer software for use in asset identification and tracking using Radio Frequency Identification technology. (2) Computer hardware for use in asset identification and tracking using Radio Frequency Identification technology. **SERVICES:** (1) Custom Engineering Services in the field of Radio Frequency Identification, namely asset management system design and maintenance. (2) Project Management Services, namely engineering project management in the field of Radio Frequency Identification. **Used** in CANADA since March 26, 2001 on wares and on services.

MARCHANDISES: (1) Matériel informatique pour fins d'identification et de repérage d'équipement au moyen de la technologie d'identification par radiofréquences. (2) Matériel informatique pour fins d'identification et de repérage d'équipement au moyen de la technologie d'identification par radiofréquences. **SERVICES:** (1) Services d'ingénierie sur commande dans le domaine de l'identification par radio-fréquence, nommément conception et entretien d'un système de gestion des biens. (2) Services de gestion de projets, nommément gestion de projets de génie dans le domaine de l'identification de radiofréquences. **Employée** au CANADA depuis 26 mars 2001 en liaison avec les marchandises et en liaison avec les services.

1,154,276. 2002/09/26. JIM G. TIMOURIAN, c/o Parlee McLaws LLP, 1500 Manulife Place, 10180 - 101 Street, Edmonton, ALBERTA, T5J4K1 **Representative for Service/Représentant pour Signification:** BRUCE D. HIRSCH, (PARLEE MCLAWS LLP), 1500 MANULIFE PLACE, 10180 - 101 STREET, EDMONTON, ALBERTA, T5J4K1

COPPERJOHNS

WARES: (1) Food wares, namely, sauces, soups, ketchup, frozen confections, canned vegetables, carbonated non-alcoholic beverages, and prepared meals. (2) Baked wares, namely, bread, buns, and desserts. (3) Tea. (4) Coffee. (5) Kitchen wares, namely, pots and pans, eating utensils, dishes, beverage glassware, cooking glassware, serving glassware, aprons, and chef's hats. (6) Promotional wares, namely, hats, caps, t-shirts, polo shirts, golf shirts, sweaters, jackets, coffee cups, mugs, golf balls, golf tees, pens, pencils, stationery, namely, paper and envelopes, note pads, and lapel buttons and pins. (7) Books related to cooking and food. (8) Computer software related to cooking and food, namely, recipes, recipe databases, food data, preparing food and cooking food. **SERVICES:** (1) Night clubs. (2) Entertainment in the nature of on-going television programs related to cooking and food. (3) Providing on-line information in the field of cooking and food. (4) Restaurant and bar services. (5) Catering services. (6) Take-out food services. (7) Operation of a bakery. **Proposed** Use in CANADA on wares and on services.

MARCHANDISES: (1) Produits alimentaires, nommément : sauces, soupes, ketchup, confiseries, légumes en conserve, boissons gazeuses non alcoolisées, et plats cuisinés. (2) Produits de boulangerie, nommément pain, brioches et desserts. (3) Thé. (4) Café. (5) Articles de cuisine, nommément batteries de cuisine, ustensiles de table, vaisselle, verrerie pour boissons, batterie de cuisine en verre, vaisselle de service en verre, tabliers et toques de cuisinier. (6) Marchandises promotionnelles, nommément

chapeaux, casquettes, tee-shirts, polos, polos de golf, chandails, vestes, tasses à café, grosses tasses, balles de golf, tés de golf, stylos, crayons, papeterie, nommément papier et enveloppes, blocs-notes, et boutons de revers et épinglettes. (7) Livres sur la cuisine et les aliments. (8) Logiciels ayant trait à la cuisine et aux aliments, nommément recettes, base de données contenant des recettes, données ayant trait aux aliments et information ayant trait à la préparation et à la cuisson des aliments. **SERVICES:** (1) Boîtes de nuit. (2) Divertissement sous forme d'émissions de télévision continues concernant la cuisson et les aliments. (3) Fourniture d'information en ligne dans le domaine de la cuisine et des aliments. (4) Services de restauration et de bar. (5) Services de traiteur. (6) Services de repas pour emporter. (7) Exploitation d'une boulangerie. **Emploi** projeté au CANADA en liaison avec les marchandises et en liaison avec les services.

1,154,405. 2002/10/01. KABUSHIKI KAISHA SEGA, D/B/A SEGA CORPORATION, 2-12, Haneda 1-chome, Ohta-ku, Tokyo 144-0043, JAPAN **Representative for Service/Représentant pour Signification:** GOWLING LAFLEUR HENDERSON LLP, SUITE 2600, 160 ELGIN STREET, P.O. BOX 466, STATION D, OTTAWA, ONTARIO, K1P1C3

COMIX ZONE

WARES: Video game software; computer game programs; computer game cartridges, discs and cassettes; video computer game programs; home video computer game cartridges, discs and cassettes; game cartridges, discs, cassettes and circuit boards containing game programs for use with hand-held or arcade video game machines with built-in screens; coin or counter operated electronic arcade games; computer games apparatus for use in amusement arcades. **Used** in JAPAN on wares. **Registered** in or for JAPAN on May 30, 1997 under No. 4003828 on wares. **Proposed** Use in CANADA on wares.

MARCHANDISES: Logiciels de jeux vidéo; ludiciels; cartouches, disques et cassettes de jeux informatisés; ludiciels vidéo; cartouches, disques et cassettes de jeux vidéo informatisés pour la maison; cartouches, disques, cassettes de jeux et plaquettes de circuits contenant des programmes de jeux pour utilisation avec des machines de jeux vidéo à main ou d'arcade avec écrans intégrés; jeux électroniques d'arcade à pièces de monnaie ou à compteur; appareils de jeux d'ordinateur pour utilisation dans les salles de jeux électroniques. **Employée:** JAPON en liaison avec les marchandises. **Enregistrée** dans ou pour JAPON le 30 mai 1997 sous le No. 4003828 en liaison avec les marchandises. **Emploi** projeté au CANADA en liaison avec les marchandises.

1,154,777. 2002/10/04. BELAE BRANDS, INC., 15458-A North 28th Avenue, Phoenix, Arizona 85053, UNITED STATES OF AMERICA **Representative for Service/Représentant pour Signification:** SMART & BIGGAR, SUITE 900, 55 METCALFE STREET, P.O. BOX 2999, STATION D, OTTAWA, ONTARIO, K1P5Y6

FRESH SLICED ORANGE

The right to the exclusive use of the words FRESH and ORANGE is disclaimed apart from the trade-mark.

WARES: Home fragrance products, namely, scented sachet, home fragrance spray, potpourri, home fragrance oil; scented candles; air freshener, room deodorizer. **Proposed Use in CANADA** on wares.

Le droit à l'usage exclusif des mots FRESH et ORANGE en dehors de la marque de commerce n'est pas accordé.

MARCHANDISES: Produits parfumés pour usage domestique, notamment sachet parfumé, parfum en atomiseur, pot-pourri, huile parfumée; chandelles parfumées; assainisseur d'air, désodorisant pour pièces. **Emploi projeté au CANADA** en liaison avec les marchandises.

1,154,826. 2002/10/02. Akzo Nobel Chemicals B.V., Stationsplein 4, 3818 LE Amersfoort, NETHERLANDS **Representative for Service/Représentant pour Signification:** OGILVY RENAULT, 1981 MCGILL COLLEGE AVENUE, SUITE 1600, MONTREAL, QUEBEC, H3A2Y3

CHOLTRACK

WARES: Veterinary preparations containing choline chloride; animal feed additives; animal feed. **Priority Filing Date:** April 03, 2002, Country: BENELUX, Application No: 705589 in association with the same kind of wares. **Proposed Use in CANADA** on wares.

MARCHANDISES: Préparations vétérinaires contenant du chlorure de choline; additifs alimentaires pour animaux; aliments pour animaux. **Date de priorité de production:** 03 avril 2002, pays: BENELUX, demande no: 705589 en liaison avec le même genre de marchandises. **Emploi projeté au CANADA** en liaison avec les marchandises.

1,154,850. 2002/10/03. Premier Farnell Corporation, 7061 E. Pleasant Valley Road, Independence, Ohio, 44131, UNITED STATES OF AMERICA



SERVICES: Inventory management services; retail services relating to electrical and electronic components for use in the field of design, maintenance and engineering; retail services relating to electrical and electronic components for use in the field of design, maintenance and engineering provided on-line, by means of telecommunications, by mail order and/or from a catalogue; retail store services relating to electrical and electronic components for use in the field of design, maintenance and engineering; retail store services relating to electrical and electronic components for use in the field of design, maintenance and engineering provided on-line, by means of telecommunications, by mail order and/or from a catalogue; retail services relating to electrical and electronic apparatus and components, hand tools, hand instruments, hand implements, machine tools, mechanically operated tools, electrical tools, brazing tools, hydraulic tools, pneumatic tools, power tools, air powered tools, cutting, precision and measuring tools, fastening tools, lathe tools, metalworking tools, grinding tools, welding tools, soldering tools, abrasive tools, polishing tools, crimping tools, automotive related tools, garden tools, plumbers tools, slaters tools, tools for sale in kit form; the bringing together, for the benefit of others, a variety of electrical and electronic apparatus and components, enabling customers to conveniently view and purchase those goods in a retail store, by mail order, by means of telecommunications, from an Internet website, from a catalogue or other printed format (such as brochures, mailshots or pamphlets); advisory, information and consultancy services relating to inventory management services; advisory, information and consultation services relating to retail services in the field of electrical and electronic apparatus and components. **Used in CANADA** since at least as early as 1950 on services.

SERVICES: Services de gestion des stocks; services de détail concernant les pièces électriques et électroniques nécessaires à la conception, à l'entretien et à l'ingénierie; services de détail concernant les pièces électriques et électroniques nécessaires à la conception, à l'entretien et à l'ingénierie, et fournis en ligne par des moyens de télécommunications, par commande postale ou sur catalogue; services de magasin de détail concernant des pièces électriques et électroniques nécessaires à la conception, à l'entretien et à l'ingénierie; services de magasin de détail concernant des pièces électriques et électroniques destinées à la conception, à l'entretien et à l'ingénierie; services de détail concernant les pièces électriques et électroniques nécessaires à la conception, à l'entretien et à l'ingénierie, et fournis en ligne par des moyens de télécommunications, par commande postale ou sur catalogue; services de détail concernant des pièces et des appareils électriques et électroniques, des outils, des instruments et des accessoires portatifs, des machines-outils, des outils mécaniques, des outils électriques, des outils de brasage, des outils hydrauliques, des outils pneumatiques, des outils à commande à mécanique, des outils à commande pneumatique, des outils de coupe; des outils de précision et de mesure; des outils de fixation, des outils de tour, des outils à travailler les métaux, des outils de sertissage, des outils de meulage, des outils de soudage, des outils de jointage, des outils abrasifs, des outils de polissage, des outils pour matériel automobile, des outils de jardin, des outils de plombier, des outils de couvreur, des outils vendus en trousse; le groupement, au profit de tiers, d'une variété

d'appareils et de composants électriques et électroniques, et pour permettre aux clients de voir et d'acheter facilement ces articles dans un magasin de détail, par commande postale, par des moyens de télécommunications, auprès d'un site Internet, d'après catalogue ou d'après un autre document imprimé (brochures, publipostages ou dépliants); services de consultation, d'informations et d'expert-conseil concernant la gestion des stocks; services de consultation, d'informations et d'expert-conseil concernant les services de détail dans le domaine des appareils et des composants électriques et électroniques. **Employée** au CANADA depuis au moins aussi tôt que 1950 en liaison avec les services.

1,154,894. 2002/10/04. Centurion Renner KG, Blumenstrasse 49, D-71106 Magstadt, GERMANY **Representative for Service/ Représentant pour Signification:** OWEN, BIRD, P.O. BOX 49130, THREE BENTALL CENTRE, 2900 - 595 BURRARD STREET, VANCOUVER, BRITISH COLUMBIA, V7X1J5

CENTURION

WARES: Bicycles; bicycle parts; bicycle accessories, namely water bottles, air pumps, locks, baskets, mud guards, saddles, kickstands; clothing namely jerseys, t-shirts, shorts, jackets, pants, underwear, socks, gloves, and windbreakers; shoes; helmets, caps and hats. **Proposed Use** in CANADA on wares.

MARCHANDISES: Bicyclettes; pièces de bicyclette; accessoires de bicyclettes, nommément bidons, pompes à air, verrous, paniers, garde-boue, selles, béquilles; vêtements, nommément jerseys, tee-shirts, shorts, vestes, pantalons, sous-vêtements, chaussettes, gants et blousons; chaussures; casques, casquettes et chapeaux. **Emploi** projeté au CANADA en liaison avec les marchandises.

1,154,975. 2002/10/10. Qubica S.p.A., Via dell'Arcoveggio, 80, 40129 Bologna (BO), ITALY **Representative for Service/ Représentant pour Signification:** MBM & CO., 270 ALBERT STREET, 14TH FLOOR, P.O. BOX 809, STATION B, OTTAWA, ONTARIO, K1P5P9

BES BOWLER ENTERTAINMENT SYSTEM

The right to the exclusive use of the words BOWLER ENTERTAINMENT SYSTEM is disclaimed apart from the trademark.

WARES: Computers and computer components; computer disks and tapes with programs for computerised bowling alleys and videogames; programs recorded on CD, computer disks and tapes for computerised bowling alleys; electronic equipment for the control of bowling alleys; operating apparatus bowling machinery; bowling score boards; magazines and periodical printed publications relating to computers and computer programs for bowling; posters, advertising material, leaflets, manuals and other printed matter, all relating to bowling; sports bags, travelling bags, rucksacks, trunks, suitcases; furniture for bowling centres; articles of clothing, footwear and headgear for bowling players;

bowling apparatus and machinery, scoring equipment for bowling, bowling balls, skittles; automatic coin-operated game machines; computer games dedicated to bowling; video games, video games for use on fitness machines; toys, namely rag dolls and plush toys, bags and cases for bowling players. **SERVICES:** Installation, repair and maintenance services for bowling apparatus and machinery; training courses on computers and software for bowling, entertainment services, namely providing bowling alleys, bowling centers and bowling sports facilities; information services, namely providing entertainment information in the field of bowling, management of bowling centres, management of bowling sports facilities; organization of bowling competitions and contests; rental of bowling equipment; computer program and software training for computerized bowling alleys and videogame equipment, design engineering for the bowling. **Priority Filing Date:** April 12, 2002, Country: ITALY, Application No: IT-BO2002C000454 in association with the same kind of wares and in association with the same kind of services. **Proposed Use** in CANADA on wares and on services.

Le droit à l'usage exclusif des mots BOWLER ENTERTAINMENT SYSTEM en dehors de la marque de commerce n'est pas accordé.

MARCHANDISES: Ordinateurs et composants d'ordinateur; disques et bandes avec programmes pour pistes de quilles informatisées et pour jeux vidéo; programmes enregistrés sur CD, disques et bandes d'ordinateur pour pistes de quilles informatisées; équipements électroniques de contrôle pour les pistes de quilles; mécanismes de jeux de quilles pour appareils d'exploitation; tableaux de pointage; magazines et revues consacrés aux ordinateurs et aux programmes informatiques pour salles de quilles; affiches, matériel publicitaire, dépliants, manuels et autres types d'imprimés, tous consacrés au jeu de quilles; sacs de sport, sacs de voyage, sacs à dos, malles et valises; mobilier pour salle de quilles; vêtements, chaussures et couvre-chefs pour quillistes; appareils et machines pour salles de quilles; équipements de pointage pour salles de quilles, boules de jeu de quilles, jeux de quilles; jeux électroniques payants; jeux informatiques consacrés aux quilles; jeux vidéo, jeux vidéos pour machines de conditionnement physique; jouets, nommément poupées en tissu et jouets en peluche, sacs et boîtiers pour quillistes. **SERVICES:** Services d'installation, de réparation et d'entretien d'appareils et de machinerie de bowling; cours de formation sur les ordinateurs et les logiciels de bowling; services de divertissement, nommément fourniture de salles de bowling, de centres de bowling et d'installations sportives de bowling; services d'information, nommément fourniture d'information sur les activités d'agrément ayant trait au bowling, gestion de centres de bowling, gestion d'installations sportives de bowling; organisation de concours et de tournois de bowling; location d'équipement de bowling; formation dans le domaine des programmes informatiques et des logiciels pour les salles de bowling informatisées et dans le domaine de l'équipement de jeux vidéo, conception technique dans le domaine du bowling. **Date de priorité de production:** 12 avril 2002, pays: ITALIE, demande no: IT-BO2002C000454 en liaison avec le même genre de marchandises et en liaison avec le même genre de services. **Emploi** projeté au CANADA en liaison avec les marchandises et en liaison avec les services.

1,154,984. 2002/10/10. The Procter & Gamble Company, One Procter & Gamble Plaza, Cincinnati, Ohio, 45202, UNITED STATES OF AMERICA **Representative for Service/ Représentant pour Signification:** JOHNSTON AVISAR WASSENAAR LLP, 56 THE ESPLANADE, SUITE 401, TORONTO, ONTARIO, M5E1A7

START WITH ZEST, GET REFRESHED

WARES: Non-medicated skin care preparations, namely, bar soap and body wash. **Proposed** Use in CANADA on wares.

MARCHANDISES: Préparations non médicamenteuses pour soins de la peau, nommément pains de savon et produits de lavage corporel. **Emploi** projeté au CANADA en liaison avec les marchandises.

1,154,986. 2002/10/10. RECKITT BENCKISER (CANADA) INC., 2 Wickman Road, Toronto, ONTARIO, M8Z5M5 **Representative for Service/Représentant pour Signification:** BERESKIN & PARR, BOX 401, 40 KING STREET WEST, TORONTO, ONTARIO, M5H3Y2

EXPRESS ROLL ON

The right to the exclusive use of the words ROLL ON is disclaimed apart from the trade-mark.

WARES: Non-medicated toilet preparations namely skin moisturizers, face and body creams, lotions and oils; cosmetic creams and lotions; moisturizing creams, lotions and gels; exfoliants; hair bleaching preparations all for personal use; preparations for shaving, namely shaving cream, shaving foam, shaving gel, shaving lotion, shaving soap; depilatory preparations, namely depilatory creams, depilatory lotions, depilatory gels, depilatory waxes. **Proposed** Use in CANADA on wares.

Le droit à l'usage exclusif des mots ROLL ON en dehors de la marque de commerce n'est pas accordé.

MARCHANDISES: Produits de toilette non médicamentés, nommément hydratants pour la peau, crèmes, lotions et huiles pour le visage et le corps; crèmes et lotions cosmétiques; crèmes, lotions et gels hydratants; exfoliants; produits décolorants pour les cheveux, tous pour usage personnel; préparations pour rasage, nommément crème à raser, mousse à raser, gel à raser, lotion de rasage, savon à barbe; préparations pour épiler, nommément crèmes épilatoires, lotions épilatoires, gels épilatoires et cires à épiler. **Emploi** projeté au CANADA en liaison avec les marchandises.

1,155,072. 2002/10/15. HEALTHTEX APPAREL CORP., 3411 Silverside Road, Concord Plaza, Wilmington, Delaware, 19810, UNITED STATES OF AMERICA **Representative for Service/ Représentant pour Signification:** BERESKIN & PARR, BOX 401, 40 KING STREET WEST, TORONTO, ONTARIO, M5H3Y2

B A B Y
HEALTHTEX



The right to the exclusive use of the word BABY is disclaimed apart from the trade-mark.

WARES: (1) Clothing, namely coats, jackets, hats, scarves, mittens, gloves, and vests. (2) Coats, hats, jackets, mittens and vests. **Used** in UNITED STATES OF AMERICA on wares (2). **Registered** in or for UNITED STATES OF AMERICA on August 27, 2002 under No. 2,612,422 on wares (2). **Proposed** Use in CANADA on wares (1).

Le droit à l'usage exclusif du mot BABY en dehors de la marque de commerce n'est pas accordé.

MARCHANDISES: (1) Vêtements, nommément manteaux, vestes, chapeaux, foulards, mitaines, gants et gilets. (2) Manteaux, chapeaux, vestes, mitaines et gilets. **Employée:** ÉTATS-UNIS D'AMÉRIQUE en liaison avec les marchandises (2). **Enregistrée** dans ou pour ÉTATS-UNIS D'AMÉRIQUE le 27 août 2002 sous le No. 2,612,422 en liaison avec les marchandises (2). **Emploi** projeté au CANADA en liaison avec les marchandises (1).

1,155,083. 2002/10/15. 9103 4298 QUÉBEC INC., 3830, BOUL. DE LA RIVE SUD, LÉVIS, QUÉBEC, G6W1H7

Vitalité

MARCHANDISES: PRODUIT VISANT LE MARCHÉ HORTICOLE: Fertilisant à pelouse nouvelle génération à base naturelle(organique), Fertilisant à jardin nouvelle génération à base naturelle(organique), Fertilisant pour arbres, arbustes et vivaces. PRODUIT VISANT LE MARCHÉ AGRICOLE ET HORTICOLE: FORMULATION DE FERTILISANT SUR PRESCRIPTION (MÉLANGES SPÉCIFIQUES). **Emploi** projeté au CANADA en liaison avec les marchandises.

WARES: PRODUIT VISANT LE MARCHÉ HORTICOLE: new generation natural lawn fertilizer (organic), new generation natural garden fertilizer (organic), fertilizer for trees, shrubs and perennials. PRODUIT VISANT LE MARCHÉ AGRICOLE ET HORTICOLE: FORMULATION DE FERTILISANT SUR PRESCRIPTION (MÉLANGES SPÉCIFIQUES). **Proposed** Use in CANADA on wares.

1,155,111. 2002/10/04. GERZER INC, 3299 Route 209, FRANKLIN, QUÉBEC, J0S1E0

COCKTAIL SAINT-ANTOINE ABBÉ

Le droit à l'usage exclusif du mot COCKTAIL en dehors de la marque de commerce n'est pas accordé.

MARCHANDISES: (1) Hydromels, boissons gazeuses (alcoolisées ou non alcoolisées), jus de fruits, produits alimentaires, nommément: marinades, gelées et miels. (2) Bières, boissons de malt nommément boissons fermentées à base de malt à plus ou moins forte teneur en alcool, lesquels peuvent être additionnées d'alcool ou même sans alcool, avec différents jus de fruits), cidre, produits alimentaires nommément: confitures, purée de fruits et de légumes, vinaigrettes. **Employée** au CANADA depuis 1994 en liaison avec les marchandises (1); septembre 2002 en liaison avec les marchandises (2).

The right to the exclusive use of the word COCKTAIL is disclaimed apart from the trade-mark.

WARES: (1) Meads, carbonated beverages (alcoholic and non-alcoholic), fruit juices, food products, namely: pickles, jellies and honeys. (2) Beers, malt beverages namely fermented beverages produced from malt base at various levels of alcohol content, which can be blended with alcohol or even no alcohol, with various fruit juices), cider, food products namely: jams, fruit and vegetable purees, salad dressings. **Used** in CANADA since 1994 on wares (1); September 2002 on wares (2).

1,155,155. 2002/10/08. KABUSHIKI KAISHA SEGA, D/B/A SEGA CORPORATION, 2-12, Haneda, 1-chome, Ohta-ku, Tokyo 144-0043, JAPAN **Representative for Service/Représentant pour Signification:** GOWLING LAFLEUR HENDERSON LLP, SUITE 2600, 160 ELGIN STREET, P.O. BOX 466, STATION D, OTTAWA, ONTARIO, K1P1C3

SUPER MONKEY BALL

The right to the exclusive use of the word SUPER is disclaimed apart from the trade-mark.

WARES: Video game software; computer game programs; computer game cartridges, discs and cassettes; video computer game programs; home video computer game cartridges, discs and cassettes; game cartridges, discs, cassettes and circuit boards containing game programs for use with hand-held or arcade video game machines with built-in screens; coin or counter operated electronic arcade games. **Proposed** Use in CANADA on wares.

Le droit à l'usage exclusif du mot SUPER en dehors de la marque de commerce n'est pas accordé.

MARCHANDISES: Logiciels de jeux vidéo; ludiciels; cartouches, disques et cassettes de jeux informatisés; ludiciels vidéo; cartouches, disques et cassettes de jeux vidéo informatisés pour la maison; cartouches, disques, cassettes de jeux et plaquettes de circuits contenant des programmes de jeux pour utilisation avec des machines de jeux vidéo d'arcade ou à main à écrans intégrés; jeux électroniques d'arcade fonctionnant par pièces de monnaie ou par compteur. **Emploi** projeté au CANADA en liaison avec les marchandises.

1,155,183. 2002/10/08. EQUITECH CORPORATION, 3048, 8308 - 114 Street, Edmonton, ALBERTA, T6G2E1 **Representative for Service/Représentant pour Signification:** BRUCE D. HIRSCH, (PARLEE MCLAWS LLP), 1500 MANULIFE PLACE, 10180 - 101 STREET, EDMONTON, ALBERTA, T5J4K1

PEPS

Pursuant to Section 67(1), registration of the subject mark excludes the province of Newfoundland.

WARES: Analgesics and pharmaceutical formulations and preparations for the treatment, management and/or relief of pain. **SERVICES:** Research, development and commercialization in the field of analgesics and pharmaceutical formulations and preparations for the treatment, management and/or relief of pain. **Used** in CANADA since June 23, 2000 on services. **Proposed** Use in CANADA on wares.

Conformément au paragraphe 67(1), l'enregistrement de la marque rattachée au sujet exclut la province de Terre-Neuve.

MARCHANDISES: Formulations et préparations analgésiques et pharmaceutiques pour le traitement, la gestion et/ou le soulagement de la douleur. **SERVICES:** Recherche, développement et commercialisation dans le domaine des formulations et préparations analgésiques et pharmaceutiques pour le traitement, la gestion et/ou le soulagement de la douleur. **Employée** au CANADA depuis 23 juin 2000 en liaison avec les services. **Emploi** projeté au CANADA en liaison avec les marchandises.

1,155,189. 2002/10/08. Roxio, Inc., 455 El Camino Real, Santa Clara, California 95050, UNITED STATES OF AMERICA **Representative for Service/Représentant pour Signification:** SIM & MCBURNEY, 330 UNIVERSITY AVENUE, 6TH FLOOR, TORONTO, ONTARIO, M5G1R7

DIGITAL MEDIA SUITE

The right to the exclusive use of the words DIGITAL MEDIA and SUITE is disclaimed apart from the trade-mark.

WARES: Computer software for producing, editing and storing digital information, namely, audio, photo, video and text data; computer software for converting and storing analog data into digital data on optical media; computer software for use in the conversion to and storage of audio, photo, video and text data on optical media. **Proposed** Use in CANADA on wares.

Le droit à l'usage exclusif des mots DIGITAL MEDIA et SUITE en dehors de la marque de commerce n'est pas accordé.

MARCHANDISES: Logiciels pour la production, l'édition et le stockage d'information numérique, nommément sons, images fixes, images animées et texte; logiciels pour fins de conversion de données analogiques en données numériques et de stockage de ces données sur support optique; logiciels pour fins de conversion et de stockage de sons, d'images, d'images animées et de texte sur support optique. **Emploi** projeté au CANADA en liaison avec les marchandises.

1,155,295. 2002/10/09. FRANK P. DiZOGGIO, III, 68 Blueberry Lane, Jamestown, RI 02835, UNITED STATES OF AMERICA **Representative for Service/Représentant pour Signification:** FETHERSTONHAUGH & CO., SUITE 900, 55 METCALFE STREET, P.O. BOX 2999, STATION D, OTTAWA, ONTARIO, K1P5Y6

THERMOLON

WARES: Butcher paper; paper table covers; paper cooking sheets; paper liners; corrugated paper sheets; corrugated paper rolls; wax paper wraps, wax paper bags, plastic wrap, plastic sandwich and general purpose bags, paper food wraps and paper bags; paper packaging containers for food; and insulated wrapping paper for food. **Used** in CANADA since at least as early as July 11, 2002 on wares. **Priority** Filing Date: September 30, 2002, Country: UNITED STATES OF AMERICA, Application No: 78/169309 in association with the same kind of wares. **Used** in UNITED STATES OF AMERICA on wares. **Registered** in or for UNITED STATES OF AMERICA on August 05, 2003 under No. 2,747,391 on wares.

MARCHANDISES: Papier de boucher; dessus de table en papier; feuilles de cuisson en papier; caissettes en papier; feuilles de papier cannelé; rouleaux de papier cannelé; papier ciré d'emballage; feuilles de plastique d'emballage, sacs en plastique pour sandwich et pour usage général, enveloppes de papier et sacs en papier pour aliments; contenants d'emballage en papier pour aliments; et papier d'emballage isolé pour aliments. **Employée** au CANADA depuis au moins aussi tôt que le 11 juillet 2002 en liaison avec les marchandises. **Date** de priorité de production: 30 septembre 2002, pays: ÉTATS-UNIS D'AMÉRIQUE, demande no: 78/169309 en liaison avec le même genre de marchandises. **Employée:** ÉTATS-UNIS D'AMÉRIQUE en liaison avec les marchandises. **Enregistrée** dans ou pour ÉTATS-UNIS D'AMÉRIQUE le 05 août 2003 sous le No. 2,747,391 en liaison avec les marchandises.

1,155,417. 2002/10/10. JPZ Business Group Inc., 6507 Bowness Road S.W., Calgary, ALBERTA, T3B0E8 **Representative for Service/Représentant pour Signification:** JEANANNE K. KIRWIN, (KIRWIN & KIRWIN), MAIN FLOOR, WEST TOWER, 14310-111 AVENUE, EDMONTON, ALBERTA, T5M3Z7

CLICKUNIQUE

SERVICES: Providing product location, ordering and sales services via the global computer network, featuring the wholesale and retail sale and distribution of decorating and novelty items, clothing, and personal grooming items, namely haircare and skincare products. **Proposed** Use in CANADA on services.

SERVICES: Fourniture de services de location, de commande et de vente de produits au moyen du réseau informatique mondial, notamment vente en gros et au détail et distribution d'articles de décoration et de fantaisie, vêtements et produits de soins personnels, notamment produits de soins capillaires et de soins de la peau. **Emploi** projeté au CANADA en liaison avec les services.

1,155,452. 2002/10/07. SOUTHLAND TRAILER CORP., 1405 - 41 Street North, Lethbridge, ALBERTA, T1H6G3 **Representative for Service/Représentant pour Signification:** FURMAN & KALLIO, 1400 - 2002 VICTORIA AVENUE, P.O. BOX 20010, REGINA, SASKATCHEWAN, S4P0R7

ROYAL CARGO

The right to the exclusive use of the word CARGO is disclaimed apart from the trade-mark.

WARES: Trailers and transportation equipment, namely stock trailers, horse trailers, utility trailers, flatdeck trailers, truck decks, enclosed cargo trailers for the transportation of snowmobiles, automobiles and other equipment, cargo trailers. **Used** in CANADA since at least as early as February 2000 on wares.

Le droit à l'usage exclusif du mot CARGO en dehors de la marque de commerce n'est pas accordé.

MARCHANDISES: Équipement de remorques et de transport, notamment remorques à matériel, remorques pour chevaux, remorques utilitaires, remorques à plate-forme, plates-formes de camion, remorques fermée à marchandises pour le transport de motoneiges, automobiles et autre équipement, remorques à marchandises. **Employée** au CANADA depuis au moins aussi tôt que février 2000 en liaison avec les marchandises.

1,155,453. 2002/10/07. Tretorn Aktiebolag, P.O. Box 931, SE-251 09 Helsingborg, SWEDEN **Representative for Service/Représentant pour Signification:** BORDEN LADNER GERVAIS LLP, WORLD EXCHANGE PLAZA, 100 QUEEN STREET, SUITE 1100, OTTAWA, ONTARIO, K1P1J9

TRETORN

WARES: Leather goods, namely sport bags; clothing, namely shirts, t-shirts, sweaters, jackets, shorts, trousers, pants, training suits, socks; footwear, namely shoes, boots, rubber boots; headgear, namely caps, headband, fillets; trunks, travelling bags, bags of leather, sport bags, backpacks, rucksacks, haversacks, game bags. **Used** in CANADA since at least as early as November 1975 on wares. **Used** in SWEDEN on wares. **Registered** in or for OHIM (EC) on November 26, 1999 under No. 910240 on wares.

MARCHANDISES: Articles en cuir, notamment sacs de sport; vêtements, notamment chemises, tee-shirts, chandails, vestes, culottes courtes, culottes, pantalons, tenues d'entraînement, chaussettes; articles chaussants, notamment chaussures, bottes, bottes en caoutchouc; couvre-chefs, notamment casquettes, bandeau, serre-tête; malles, sacs de voyage, sacs en cuir, sacs de sport, sacs à dos, pacsacs, havresacs, gibecières. **Employée** au CANADA depuis au moins aussi tôt que novembre 1975 en liaison avec les marchandises. **Employée:** SUÈDE en liaison avec les marchandises. **Enregistrée** dans ou pour OHMI (CE) le 26 novembre 1999 sous le No. 910240 en liaison avec les marchandises.

1,155,457. 2002/10/08. Honda Electronic Co., Ltd., 20 Oyamazuka, Oiwocho, Toyohashi, Aichiken, JAPAN
Representative for Service/Représentant pour Signification:
 RIDOUT & MAYBEE LLP, ONE QUEEN STREET EAST, SUITE
 2400, TORONTO, ONTARIO, M5C3B1

HONDEX

WARES: Fish sonar, GPS plotters for ocean navigation, ultrasonic depth meters, ultrasonic distance measuring equipment, ultrasonic washing equipment, ultrasonic welder and ultrasonic atomizing equipment. **Used** in CANADA since at least as early as 1950 on wares. **Used** in JAPAN on wares. **Registered** in or for JAPAN on October 01, 1999 under No. 4319536 on wares.

MARCHANDISES: Sonar de pêche, traceurs GPS pour navigation en haute mer, profondimètres à ultrasons, équipement de mesure de distance à ultrasons, matériel de lavage à ultrasons, équipement de soudure à ultrasons et équipement de pulvérisation à ultrasons. **Employée** au CANADA depuis au moins aussi tôt que 1950 en liaison avec les marchandises. **Employée:** JAPON en liaison avec les marchandises. **Enregistrée** dans ou pour JAPON le 01 octobre 1999 sous le No. 4319536 en liaison avec les marchandises.

1,155,484. 2002/10/09. Exel Oyj, P.O. Box 29, FIN-52701 Mantyharju, FINLAND **Representative for Service/Représentant pour Signification:** BOUGHTON PETERSON YANG ANDERSON LAW CORPORATION, P.O. BOX 49290, SUITE 1000, THREE BENTALL CENTRE, 595 BURNARD STREET, VANCOUVER, BRITISH COLUMBIA, V7X1S8

NORDIC BLADING

The applicant disclaims the right to the exclusive use of the word NORDIC, in association with, fitness training and instruction in skiing with poles, trekking with poles and walking with poles, organizing, sponsoring and holding sports competitions in walking with poles and setting up centres for training in skiing with poles, trekking with poles and walking with poles, apart from the trade-mark. The applicant disclaims the right to the exclusive use of the word BLADING, in association with, inline skating poles, fitness training and instructions in inline skating with poles, organizing, sponsoring and holding sports competitions in inline skating, and setting up centres for training in inline skating with poles, apart from the trade-mark.

WARES: Sportswear, namely, shirts, tops, sweaters, jackets, coats, shorts, pants and shoes; sports headgear, namely, caps, hats, toques and ski helmets; gloves for use with walking and skiing poles; sporting goods, namely, hockey sticks and bandy sticks, inline skating poles, skiing poles, trekking poles, walking poles, pole grips, pole straps, pole paws and pole tips; and protective covers for such sporting goods. **SERVICES:** Fitness training and instruction in inline skating with poles, skiing with poles, trekking with poles and walking with poles; organizing, sponsoring and holding sports competitions in inline skating with poles and walking with poles; preparing customized fitness training programs for individuals; setting up centres for training in inline skating with poles, skiing with poles, trekking with poles and walking with poles. **Proposed** Use in CANADA on wares and on services.

Le requérant renonce au droit à l'usage exclusif du mot NORDIC en association avec le conditionnement physique et l'enseignement du ski avec bâtons, la randonnée de haute montagne avec bâtons et la marche avec bâtons, l'organisation, le parrainage et la tenue de compétitions de marche avec bâtons et établissement de centres pour l'entraînement au ski avec bâtons, à la randonnée de haute montagne avec bâtons et à la marche avec bâtons, en dehors de la marque de commerce. Le requérant renonce au droit à l'usage exclusif du mot BLADING en association avec bâtons de patinage en ligne, conditionnement physique et instructions pour patinage à roues alignées avec bâtons, organisation, parrainage et tenue de compétitions de patinage à roues alignées et mise en oeuvre de centres d'entraînement au patinage à roues alignées avec bâtons en dehors de la marque de commerce.

MARCHANDISES: Vêtements sport, notamment chemises, hauts, chandails, vestes, manteaux, shorts, pantalons et chaussures; couvre-chefs de sport, notamment casquettes, chapeaux, tuques et casques de ski; gants pour utilisation avec bâtons de marche et de ski; articles de sport, notamment bâtons de hockey et de bandy, bâtons de patinage à roues alignées, bâtons de ski, bâtons de trekking, bâtons de marche, poignées de bâtons, dragonnes de bâtons, rondelles de bâtons et pointes de bâtons; et housses protectrices pour les articles de sport susmentionnés. **SERVICES:** Conditionnement physique et enseignement du patinage à roues alignées avec bâtons, du ski avec bâtons, du trekking avec bâtons et de la marche avec bâtons; organisation, parrainage et tenue de compétitions de patinage à roues alignées avec bâtons et de marche avec bâtons; préparation de programmes de conditionnement physique personnalisés pour des particuliers; établissement de centres d'enseignement du patinage à roues alignées avec bâtons, du ski avec bâtons, du trekking avec bâtons et de la marche avec bâtons. **Emploi** projeté au CANADA en liaison avec les marchandises et en liaison avec les services.

1,155,513. 2002/10/10. The TREK Company, Inc., Richmond Plant & Dist. Centre, 7400 River Road, Richmond, BRITISH COLUMBIA, V6X1X6 **Representative for Service/ Représentant pour Signification:** OYEN WIGGS GREEN & MUTALA, SUITE 480 - THE STATION, 601 WEST CORDOVA STREET, VANCOUVER, BRITISH COLUMBIA, V6B1G1

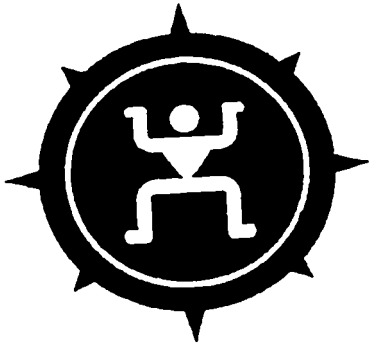

WARES: (1) Personal hydration reservoirs; personal hydration packs; hose for use with personal hydration reservoirs; non-alcoholic drink mixes in tablet form; knives; flashlights; water bottles; backpacks; luggage; watches; stop watches; water purification filters; water purification tablets; beverage supplements, namely sports drinks and energy drinks; non-alcoholic beverages sold in liquid, powder, crystal, frozen concentrate and syrup forms, namely fruit juices, vegetable juices, combination fruit and vegetable juices, fruit flavoured drinks, vegetable flavoured drinks, combination fruit flavoured and vegetable flavoured drinks, tea-based beverages, coffee-based beverages, flavoured and unflavoured waters; soft drinks; snack foods, namely granola-based snack food bars, dried fruits, nuts, edible seeds, crackers, rice cakes, pretzels, popcorn, potato chips, flour chips, corn chips, fruit chips, nutritional food bars, chocolate covered nuts, fruits and seeds, yogurt covered nuts, fruits and seeds, fruit candy, and chewing gum. (2) Non-alcoholic beverages, namely soft drinks and fruit-flavoured drinks. **Used** in CANADA since at least as early as June 30, 2002 on wares (2). **Proposed** Use in CANADA on wares (1).

MARCHANDISES: (1) Contenants d'hydratation personnels; ensembles de contenants d'hydratation personnels; conduit de contenants d'hydratation pour usage personnel; préparations de boissons sans alcool sous forme de comprimés; couteaux; lampes de poche; bidons; sacs à dos; bagage; montres; chronomètres; filtres de purification d'eau; comprimés de purification d'eau; suppléments en boisson, notamment boissons pour sportifs et boissons énergétiques; boissons non alcoolisées vendues en liquide, poudre, cristal, concentrés congelés et sirops, notamment jus de fruits, jus de légumes, combinaison de jus de fruits et de légumes, boissons aromatisées aux fruits, boissons aromatisées aux légumes, combinaison de boissons aromatisées aux fruits et aux légumes, boissons à base de thé, boissons à base de café, eaux aromatisées et non aromatisées; boissons gazeuses; goûters, notamment barres de collations à base de granola, fruits secs, noix, graines alimentaires, craquelins, gâteaux de riz, bretzels, maïs éclaté, croustilles, croustilles à la farine, croustilles de maïs, croustilles de fruits, tablettes

alimentaires nutritives, noix enrobées de chocolat, fruits et graines, noix enrobées de yogourt, fruits et graines, bonbons aux fruits et gomme à mâcher. (2) Boissons non alcoolisées, notamment boissons gazeuses et boissons aromatisées aux fruits. **Employée** au CANADA depuis au moins aussi tôt que le 30 juin 2002 en liaison avec les marchandises (2). **Emploi** projeté au CANADA en liaison avec les marchandises (1).

1,155,534. 2002/10/11. ESTÉE LAUDER COSMETICS LTD., 161 Commander Blvd., Agincourt, ONTARIO, M1S3K9 **Representative for Service/Représentant pour Signification:** BERESKIN & PARR, BOX 401, 40 KING STREET WEST, TORONTO, ONTARIO, M5H3Y2

EXPANDEX

WARES: Cosmetics namely foundation make up, face powder, pressed powder, blush, cover up creams, concealers, eye shadows, eye liners, eye pencils, eye treatments in the form of creams, gels and lotions, lip products namely lipsticks, lip colour, lip tint, lip gloss, lip glaze, lip pencils, lip liners, lip balms, lip shine, and lip conditioner, mascara, tints, lash enhancers, lash primers, brow pencils, brow moisturizing cream, gel and lotion, nail care preparations, nail lacquer, nail polish, nail polish remover, skin masks, toners, clarifiers and refreshers, soaps for personal use, cleansers, powders for personal use, bath and shower preparations, bath oils, sun care preparations, sun screen preparations, sun block preparations, self-tanning preparations, bronzers, bronzing sticks, bronzing powders, after-sun soothing and moisturizing preparations; skin care preparations, facial moisturizers, face creams, face lotions, face gels, eye creams, eye gels, cleansing lotions, cleansing creams, cleansing gels, non-medicated anti-wrinkle creams, lotions and gels, non-medicated skin repair creams, lotions and gels, hand cream, body cream, body lotion, body gel, body oil, body powder, body toners, body cleansers, body sprays and body washes, eye lotions, eye gels, non-medicated skin renewal cream, skin refreshers, makeup removers, deodorants and antiperspirants; hair care preparations, hair styling preparations, hair sunscreen preparations; perfumery, namely perfume, eau de perfume, eau de toilette, cologne and essential oils for personal use, fragranced body lotions, fragranced body creams and fragranced body powders, after shave lotions, creams, balms, splashes and gels. **Proposed** Use in CANADA on wares.

MARCHANDISES: Cosmétiques, notamment fond de teint, poudre faciale, poudre pressée, fard à joues, crèmes de fond, cache-cernes, ombres à paupières, eye-liner, crayons à paupières, traitements pour les yeux sous forme de crèmes, gels et lotions, produits pour les lèvres, notamment rouges à lèvres, couleur pour les lèvres, teinture pour les lèvres, brillant à lèvres, vernis à lèvres, crayons à lèvres, crayons contour des lèvres, baumes pour les lèvres, brille-lèvres et revitalisant pour les lèvres, fard à cils, teintures, épaisseur de cils, apprêts pour les cils, crayons à sourcils, crèmes hydratantes pour sourcils, gel et lotion, préparations pour le soin des ongles, laque à ongles, vernis à ongles, dissolvant de vernis à ongles, masques pour la peau, nuanceurs, clarificateurs et rafraîchissants, savons pour les soins du corps, nettoyeurs, poudres pour usage personnel, préparations

pour le bain et la douche, huiles de bain, préparations pour le soin des coups de soleil, produits solaires, préparations de bronzage, écrans solaires totaux, préparations autobronzantes, lotions pour bronzer, bâtonnets de bronzage, poudres de bronzage, préparations après-bronzage apaisantes et hydratantes; préparations pour le soin de la peau, hydratants pour le visage, crèmes de beauté, lotions pour le visage, gels pour le visage, crèmes pour les yeux, gels pour les yeux, lotions nettoyantes, crèmes nettoyantes, gels de nettoyage, crèmes, lotions et gels antirides non médicamenteux, crèmes, lotions et gels non médicamenteux de guérison de la peau, crème pour les mains, crème pour le corps, lotion pour le corps, gel pour le corps, huile pour le corps, poudre pour le corps, tonifiants pour le corps, nettoyants pour le corps, vaporisateurs et solutions de lavage pour le corps, lotions pour les yeux, gels pour les yeux, préparations non médicamenteuses de rajeunissement de la peau, lotions rafraîchissantes pour la peau, démaquillants, déodorants et produits antisudorifiques; préparations de soins capillaires, produits de mise en plis, produits antisolaires pour les cheveux; parfumerie, nommément parfum, eau de parfum, eau de toilette, eau de Cologne et huiles essentielles pour les soins du corps, lotions parfumées pour le corps, crèmes parfumées pour le corps et poudres parfumées pour le corps, lotions, crèmes, baumes, lotions à asperger et gels après-rasage. **Emploi** projeté au CANADA en liaison avec les marchandises.

1,155,583. 2002/10/11. TECNOQUIMICAS S.A., Calle 23 No. 7-39, Santiago De Cali, Valle, COLOMBIA **Representative for Service/Représentant pour Signification:** JOHNSTON AVISAR WASSENAAR LLP, 56 THE ESPLANADE, SUITE 401, TORONTO, ONTARIO, M5E1A7



The right to the exclusive use of the word BAND is disclaimed apart from the trade-mark.

WARES: Adhesive bandages, court plasters, patches and plasters. **Proposed** Use in CANADA on wares.

Le droit à l'usage exclusif du mot BAND en dehors de la marque de commerce n'est pas accordé.

MARCHANDISES: Pansements adhésifs, taffetas d'Angleterre, pansements et diachylons. **Emploi** projeté au CANADA en liaison avec les marchandises.

1,155,588. 2002/10/11. Lynn Trimble, 17772 Bridle Lane, Jupiter, Florida, 33478, UNITED STATES OF AMERICA **Representative for Service/Représentant pour Signification:** FINLAYSON & SINGLEHURST, 70 GLOUCESTER STREET, OTTAWA, ONTARIO, K2P0A2



WARES: Bed sheets and crib sheets featuring attached pillowcases and foam wedge pillowcases. **Used** in CANADA since at least as early as February 2002 on wares. **Priority Filing Date:** April 11, 2002, **Country:** UNITED STATES OF AMERICA, **Application No:** 76/394,145 in association with the same kind of wares. **Used** in UNITED STATES OF AMERICA on wares. **Registered** in or for UNITED STATES OF AMERICA on September 16, 2003 under No. 2,763,563 on wares.

MARCHANDISES: Draps de lit et draps pour berceaux comprenant des taies d'oreiller attachées et des taies d'oreiller pour coussins en coin en mousse. **Employée** au CANADA depuis au moins aussi tôt que février 2002 en liaison avec les marchandises. **Date** de priorité de production: 11 avril 2002, **pays:** ÉTATS-UNIS D'AMÉRIQUE, **demande no:** 76/394,145 en liaison avec le même genre de marchandises. **Employée:** ÉTATS-UNIS D'AMÉRIQUE en liaison avec les marchandises. **Enregistrée** dans ou pour ÉTATS-UNIS D'AMÉRIQUE le 16 septembre 2003 sous le No. 2,763,563 en liaison avec les marchandises.

1,155,633. 2002/10/17. LES VÊTEMENTS S P INC., 1237, boulevard Industriel, Granby, QUÉBEC, J2J2B8 **Representative for Service/Représentant pour Signification:** JOLI-COEUR, LACASSE, GEOFFRION, JETTÉ, ST-PIERRE, 1134 CHEMIN ST-LOUIS, BUREAU 600, SILLERY, QUÉBEC, G1S1E5



La couleur n'est pas revendiquée comme caractéristique de la marque de commerce

MARCHANDISES: (1) Sport suits namely hockey sweaters and socks; Sport suits namely lacrosse sweaters and shorts and basketball sweaters and shorts; Sport suits namely football sweaters; Sport suits namely hockey pant shells; Sport suits namely baseball sweaters and pants, soccer sweaters and soccer shorts, t-shirts, underwear. (2) Caps. **Used** in CANADA since as early as April 2002 on wares (1). **Proposed** Use in CANADA on wares (2).

Colour is not claimed as a feature of the trade-mark.

WARES: (1) Tenues de sport, nommément chandails et chaussettes de hockey; tenues de sport, nommément chandails et shorts de crosse et chandails et shorts de basket-ball; tenues de sport, nommément chandails de football; tenues de sport, nommément revêtement extérieur de pantalon de hockey; tenues de sport, nommément chandails et pantalons de base-ball, chandails et shorts de soccer, tee-shirts, sous-vêtements. (2) Casquettes. **Employée** au CANADA depuis aussi tôt que avril 2002 en liaison avec les marchandises (1). **Emploi** projeté au CANADA en liaison avec les marchandises (2).

1,155,740. 2002/10/15. ULTRAVATION, INC., 218 Jones Drive, Brandon, Vermont 05733, UNITED STATES OF AMERICA **Representative for Service/Représentant pour Signification:** KIRBY EADES GALE BAKER, BOX 3432, STATION D, OTTAWA, ONTARIO, K1P6N9

ULTRAVATION

WARES: Air disinfection units utilizing a source of ultraviolet light for disinfecting the air, and air disinfection equipment comprising ultraviolet lamps and connectors, radiation permeable protective sleeves for the lamps, ballasts, associated electrical circuitry, power cords, lamp monitors, sensor boards for measuring the radiation emitted by ultraviolet lamps, lamp shields, and air filters. **SERVICES:** Repair and installation of air disinfection units and air disinfection equipment. **Priority** Filing Date: April 15, 2002, Country: UNITED STATES OF AMERICA, Application No: 76/395,752 in association with the same kind of wares. **Used** in UNITED STATES OF AMERICA on wares. **Registered** in or for UNITED STATES OF AMERICA on August 05, 2003 under No. 2,746,452 on wares. **Proposed** Use in CANADA on services.

MARCHANDISES: Postes de désinfection de l'air utilisant une source de rayons ultraviolets pour la désinfection de l'air et matériel de désinfection de l'air comprenant lampes à ultraviolets et connecteurs, manchons perméables au rayonnement, ballasts, circuits électriques connexes, cordons d'alimentation, voyants, plaquettes sensibles pour mesurer le rayonnement émis par les lampes à ultraviolets, écrans protecteurs pour lampes et filtres à air. **SERVICES:** Réparation et installation de stations et d'équipement de désinfection de l'air. **Date** de priorité de production: 15 avril 2002, pays: ÉTATS-UNIS D'AMÉRIQUE, demande no: 76/395,752 en liaison avec le même genre de marchandises. **Employée:** ÉTATS-UNIS D'AMÉRIQUE en liaison avec les marchandises. **Enregistrée** dans ou pour ÉTATS-UNIS D'AMÉRIQUE le 05 août 2003 sous le No. 2,746,452 en liaison avec les marchandises. **Emploi** projeté au CANADA en liaison avec les services.

1,155,777. 2002/10/15. OGILVY RENAULT, a General Partnership, 1981 McGill College, Suite 1100, Montreal, QUEBEC, H3A2Y3 **Representative for Service/Représentant pour Signification:** OGILVY RENAULT, SUITE 1100, 1981 MCGILL COLLEGE AVENUE, MONTREAL, QUEBEC, H3A3C1

A LIFE CHOICE

WARES: Legal printed publications. **SERVICES:** (1) Recruitment of personnel for the performance of legal services and patent and trade-mark agency services. (2) Legal services; patent and trade-mark agency services; information services relating to legal matters and to patent and trade-mark agency matters. **Used** in CANADA since at least as early as October 04, 2002 on services (1). **Proposed** Use in CANADA on wares and on services (2).

MARCHANDISES: Publications imprimées juridiques. **SERVICES:** (1) Recrutement de personnel pour la prestation de services juridiques et de services d'agence de brevets et de marques de commerce. (2) Services juridiques; services d'agence de brevets et de marques de commerce; services d'information ayant trait à des questions de droit et à des questions relevant des agences de brevets et de marques de commerce. **Employée** au CANADA depuis au moins aussi tôt que le 04 octobre 2002 en liaison avec les services (1). **Emploi** projeté au CANADA en liaison avec les marchandises et en liaison avec les services (2).

1,155,849. 2002/10/21. Diageo North America, Inc., Six Landmark Square, Stamford, Connecticut 06901-2704, UNITED STATES OF AMERICA **Representative for Service/Représentant pour Signification:** BERESKIN & PARR, BOX 401, 40 KING STREET WEST, TORONTO, ONTARIO, M5H3Y2



The left side of the eagle is red and the right side of the eagle is gray. The crown is split red, on the left and gray, on the right.

WARES: Alcoholic beverages, namely vodka, flavoured vodka and vodka-based beverages, wines and liqueurs. **Priority** Filing Date: September 26, 2002, Country: UNITED STATES OF AMERICA, Application No: 78/168,360 in association with the same kind of wares. **Proposed** Use in CANADA on wares.

La partie gauche de l'aigle est en rouge et la partie droite est en gris. La partie gauche de la couronne est en rouge et la partie droite est en gris.

MARCHANDISES: Boissons alcoolisées, nommément vodka, vodka aromatisée et boissons à base de vodka, vins et liqueurs. **Date** de priorité de production: 26 septembre 2002, pays: ÉTATS-UNIS D'AMÉRIQUE, demande no: 78/168,360 en liaison avec le même genre de marchandises. **Emploi** projeté au CANADA en liaison avec les marchandises.

1,155,850. 2002/10/21. Diageo North America, Inc., Six Landmark Square, Stamford, Connecticut 06901-2704, UNITED STATES OF AMERICA **Representative for Service/ Représentant pour Signification:** BERESKIN & PARR, BOX 401, 40 KING STREET WEST, TORONTO, ONTARIO, M5H3Y2



WARES: Alcoholic beverages, namely vodka, flavoured vodka and vodka-based beverages, wines and liqueurs. **Priority** Filing Date: September 26, 2002, Country: UNITED STATES OF AMERICA, Application No: 78/168,203 in association with the same kind of wares. **Proposed** Use in CANADA on wares.

MARCHANDISES: Boissons alcoolisées, nommément vodka, vodka aromatisée et boissons à base de vodka, vins et liqueurs. **Date** de priorité de production: 26 septembre 2002, pays: ÉTATS-UNIS D'AMÉRIQUE, demande no: 78/168,203 en liaison avec le même genre de marchandises. **Emploi** projeté au CANADA en liaison avec les marchandises.

1,155,892. 2002/10/15. DEUTSCHE TELEKOM AG, Friedrich-Ebert-Allee 140, 53113 Bonn, GERMANY **Representative for Service/Représentant pour Signification:** BLAKE, CASSELS & GRAYDON LLP, INTELLECTUAL PROPERTY GROUP, BOX 25, COMMERCE COURT WEST, 28TH FLOOR, TORONTO, ONTARIO, M5L1A9

T-MOBILE WIRELESS BROADBAND

The right to the exclusive use of the words WIRELESS BROADBAND is disclaimed apart from the trade-mark.

WARES: Electric, electronic, optical, measuring, signalling, controlling or teaching apparatus and instruments, namely fire, smoke and security systems for the protection of rooms, buildings and grounds, namely fire and smoke sensors, signal transmitters, transducers, bells and lamps; apparatus for recording, transmission, processing and reproduction of sound, images or data, namely tape and disc recorders, amplifiers, tuners, receivers, loudspeakers, television displays, monitors, computers and their peripherals, terminals, modems, printers, keyboards, blank diskettes and disc drives; telecommunications equipment, namely telephones and telephone systems, namely telephone answering machines, telephone transmitters, telephone networks,

namely wires, transmitters and antennas, telephone wires, teleprinters, teletypewriters and parts thereof, caller identification boxes, radio telephone equipment and accessories, namely call boxes and call box systems comprised of transmitters, dialling assemblies, telephone units, audio operated relays, signallers, receivers, termination equipment, namely terminating channel modules, terminating multiplexers, terminating office, namely a switching centre, terminating resistors, filters, protectors and automatic signalling and control equipment, namely a key service unit which controls the signalling and switching of telephones, telemeters, wireless and cellular telephone systems, pagers, paging equipment, namely paging speakers and signalling and control units for paging, personal digital assistants, facsimile transmitters and receivers, wireless facsimile machines, personal communication equipment, namely personal digital assistants (PDA), calculators, electronic mail apparatus, namely electronic mail gateways; clock counters; storage media, namely magnetic tapes, discs, blank diskettes and CD-ROMs, all such storage media being blank; machine run blank magnetic or optical data carriers; automatic vending machines and timing mechanisms therefor; data processing equipment, namely data processors and computers; printed matter, namely stamped and/or printed note cards of cardboard or plastic; instruction and teaching material (except apparatus), namely instructional manuals, pre-recorded audio and video cassettes, blank diskettes and videos stored with telephone directories, directories containing telefacsimile codes, telephone local area codes and classified directories; office requisites (except furniture), namely stationery, namely writing paper, pencils, pens, hole-punches, stitchers and folders. **SERVICES:** Advertising services for others, namely preparing and placing advertisements, direct mail advertising and electronic billboard advertising provided to others, preparing audio-visual presentations for use in advertising; business management services, namely business appraisals, business auditing, providing business information, namely preparing business reports and conducting business research, analysis and surveys, business management planning, business management consultation, business management supervision, conducting business networking for others; insurance services, namely insurance brokerage, insurance claims processing; financial services, namely credit and leasing services to its own customers in the nature of credit card services, telephone calling card services, factoring and encashment services, services of evaluation and financing of real estate; real estate services, namely appraisal for insurance claims of real estate, financial valuation of personal property and real estate, leasing of real estate, real estate agencies, real estate appraisal, real estate brokerage, land acquisition namely real estate brokerage, real estate development, real estate equity sharing, namely managing and arranging for co-ownership of real estate, real estate escrow services, evaluating and testing of real estate for the presence of hazardous material, real estate investment, real estate listing, real estate management, real estate site selection, real estate syndication, real estate time-sharing, real estate time-sharing (vacation), real estate trustee services; telecommunication services, namely network services, namely network call waiting services, three-party conferencing services, digital network based answering services, Internet provider services, mobile telephone services, paging services, mobile data electronic transmission

services, namely wireless text messaging, global positioning, e-mail, cellular telephone services, broadband cable network services, namely provision of analog television and radio programs, toll free number services, card-operated phone services, namely prepaid calling card services; rental of telecommunication equipment, namely for broadcasting and television; transportation and storage services, namely transportation of goods by air, boat, rail and bus, warehouse storage of goods, electronic storage of information in the form of sound, picture and data; instructional services in the field of telecommunications and data processing; organization of sporting and cultural events, namely fairs, exhibitions, instructional courses, seminars, congresses and workshops all in the telecommunication field; publication and issuing of books, periodicals, printed materials and electronic media, namely instructional books, guides, charts, instructional recorded discs; computer programming services; database services, namely rental of access time to and operation of a database; collection and provision of data, news and information, namely services of a news agency, an internet portal, database host, all provided via a global computer network; rental services of telecommunication equipment, data processing equipment and computers; business projection and planning services in the telecommunication field.

Priority Filing Date: April 15, 2002, Country: GERMANY, Application No: 302 18 184.9/38 in association with the same kind of wares and in association with the same kind of services.

Proposed Use in CANADA on wares and on services.

Le droit à l'usage exclusif des mots WIRELESS BROADBAND en dehors de la marque de commerce n'est pas accordé.

MARCHANDISES: Appareils et instruments électriques, électroniques, optiques, de mesure, de signalisation, de contrôle ou didactiques, nommément réseaux d'incendie, systèmes de détection de fumée et de sécurité pour la protection des pièces, des bâtiments et des terres-pleins, nommément détecteurs d'incendie et de fumée, émetteurs de signaux, transducteurs, sonneries et lampes; appareils pour enregistrement, transmission, traitement et reproduction de son, d'images ou de données, nommément magnétophones à bande et enregistreurs de disque, amplificateurs, syntoniseurs, récepteurs, haut-parleurs, écrans de télévision, moniteurs, ordinateurs et leurs périphériques, terminaux, modems, imprimantes, claviers, disquettes vierges et lecteurs de disque; équipement de télécommunications, nommément téléphones et systèmes téléphoniques, nommément répondeurs téléphoniques, microphones téléphoniques; réseaux téléphoniques, nommément fils, microphones et antennes, fils téléphoniques, téléimprimeurs, télécopieurs et leurs pièces, boîtes d'identification du demandeur; équipement et accessoires de radiotéléphone, nommément boîtes d'appel et systèmes de boîte d'appel comprenant microphones, dispositifs de numérotation, téléphones, relais acoustiques, transmetteurs, récepteurs; équipement terminal, nommément modules de voies de terminaison, multiplexeurs de terminaison; central de terminaison, nommément central téléphonique, résistances de terminaison, filtres, dispositifs de protection; et équipement de signalisation et de commande automatiques, nommément appareil de service à clés qui commande la signalisation et la commutation des téléphones, télémètres, systèmes de téléphones sans fil et de téléphones cellulaires, téléavertisseurs;

équipement de radiomessagerie, nommément haut-parleurs de radiomessagerie, et appareils de signalisation et de commande pour radiomessagerie, assistants numériques personnels, transmetteurs et récepteurs de télécopie, télécopieurs sans fil; matériel de communications personnelles, nommément assistants numériques personnels (ANP), calculatrices; appareils de courriel, nommément passerelles de courriel; horloges de comptage; supports de stockage, nommément bandes magnétiques, disques, disquettes et disques CD-ROM vierges, tout ces supports de stockage étant vierges; supports de données magnétiques ou optiques vierges de passage en machine; distributrices automatiques et mécanismes de synchronisation connexes; équipement de traitement de données, nommément machines de traitement de données et ordinateurs; imprimés, nommément cartes de correspondance étampées et/ou imprimées en carton ou en plastique; matériel didactique (sauf appareils), nommément manuels d'instruction, cassettes audio et vidéo préenregistrées, disquettes vierges et vidéos stockés avec des annuaires téléphoniques, répertoires contenant des codes de télécopie, des codes téléphoniques locaux et des répertoires méthodiques; accessoires de bureau (sauf meubles), nommément articles de papeterie, nommément papier à lettres, crayons, stylos, perforatrices, agrafeuses et chemises.

SERVICES: Services de publicité pour des tiers, nommément préparation et placement de publicités, publicités postales et publicités par babillard électronique fournies par des tiers, préparation de présentations audiovisuelles pour utilisation dans la publicité; services de gestion des entreprises, nommément évaluations commerciales, vérifications commerciales, fourniture de renseignements commerciaux, nommément préparation de rapports de gestion et fourniture de recherche commerciale, d'analyses et de sondages, planification en gestion des affaires, consultation en gestion des affaires, supervision en gestion des affaires, fourniture de réseautage commercial pour des tiers; services d'assurances, nommément courtage en assurances, traitement des réclamations en matière d'assurance; services financiers, nommément services de crédit et services de location à ses propres clients sous forme de services de cartes de crédit, services de cartes d'appel téléphonique, services d'affacturage et d'encaissement, services d'évaluation et de financement de biens immobiliers; services immobiliers, nommément appréciation pour demandes de règlement en immobilier, évaluation financière d'objets personnels et d'immobilier, location à bail de biens immobiliers, agences immobilières, évaluation de biens immobiliers, courtage en immeuble, acquisition foncière, nommément courtage en immeuble, aménagement immobilier, participation à la plus-valeur en immobilier, nommément gestion et organisation pour la copropriété d'immobilier, services d'entiercement de biens immobiliers, évaluation et vérification d'immobilier pour la présence de matières dangereuses, placement immobilier, description de propriétés, gestion immobilière, choix d'emplacements en immobilier, syndication en immobilier, immobilier en temps partagé, immobilier en temps partagé (pour les vacances), services de fiducie immobilière; services de télécommunications, nommément services de réseau, nommément services de mise en attente de réseau, services de conversation à trois, répondeurs automatiques numériques basés sur réseau, services de fournisseur Internet, services téléphoniques mobiles, services de téléappel, services de

transmission de données électroniques mobiles, nommément messagerie textuelle sans fil, positionnement mondial, courrier électronique, services de téléphone cellulaire, services de réseau de câble à large bande, nommément fourniture d'émissions télévisées et radiophoniques analogiques, services de numéro sans frais, services de publiphone, nommément services de cartes téléphoniques à puce; location de matériel de télécommunication, nommément pour la diffusion et la télévision; services de transport et d'entreposage, nommément transport des marchandises par avion, bateau, train et autobus, stockage de marchandises en entrepôt, stockage électronique d'information sous forme de sons, d'images et de données; services d'enseignement dans le domaine des télécommunications et du traitement des données; organisation d'événements sportifs et culturels, nommément salons professionnels, expositions, cours d'enseignement, séminaires, congrès et ateliers, tous dans le domaine des télécommunications; publication et émission de livres, périodiques, imprimés et médias électroniques, nommément livres d'instructions, guides, diagrammes, disques enregistrés d'enseignement; services de programmation informatique; services de bases de données, nommément location de temps d'accès et exploitation d'une base de données; collecte et fourniture de données, de nouvelles et d'informations, nommément services d'agence de presse, portail Internet, hébergement de base de données, tous au moyen d'un réseau informatique mondial; services de location de matériel de télécommunication, d'équipement de traitement de données et d'ordinateurs; services de prévisions et de planification pour entreprises dans le domaine des télécommunications. **Date** de priorité de production: 15 avril 2002, pays: ALLEMAGNE, demande no: 302 18 184.9/38 en liaison avec le même genre de marchandises et en liaison avec le même genre de services. **Emploi** projeté au CANADA en liaison avec les marchandises et en liaison avec les services.

1,155,893. 2002/10/15. DEUTSCHE TELEKOM AG, Friedrich-Ebert-Allee 140, 53113 Bonn, GERMANY **Representative for Service/Représentant pour Signification:** BLAKE, CASSELS & GRAYDON LLP, INTELLECTUAL PROPERTY GROUP, BOX 25, COMMERCE COURT WEST, 28TH FLOOR, TORONTO, ONTARIO, M5L1A9

MOBILE DATING

The right to the exclusive use of the word MOBILE is disclaimed apart from the trade-mark.

WARES: Electric, electronic, optical, measuring, signalling, controlling or teaching apparatus and instruments, namely fire, smoke and security systems for the protection of rooms, buildings and grounds, namely fire and smoke sensors, signal transmitters, transducers, bells and lamps; apparatus for recording, transmission, processing and reproduction of sound, images or data, namely tape and disc recorders, amplifiers, tuners, receivers, loudspeakers, television displays, monitors, computers and their peripherals, terminals, modems, printers, keyboards, blank diskettes and disc drives; telecommunications equipment, namely telephones and telephone systems, namely telephone answering machines, telephone transmitters, telephone networks,

namely wires, transmitters and antennas, telephone wires, teleprinters, teletypewriters and parts thereof, caller identification boxes, radio telephone equipment and accessories, namely call boxes and call box systems comprised of transmitters, dialling assemblies, telephone units, audio operated relays, signallers, receivers, termination equipment, namely terminating channel modules, terminating multiplexers, terminating office, namely a switching centre, terminating resistors, filters, protectors and automatic signalling and control equipment, namely a key service unit which controls the signalling and switching of telephones, telemeters, wireless and cellular telephone systems, pagers, paging equipment, namely paging speakers and signalling and control units for paging, personal digital assistants, facsimile transmitters and receivers, wireless facsimile machines, personal communication equipment, namely personal digital assistants (PDA), calculators, electronic mail apparatus, namely electronic mail gateways; clock counters; storage media, namely magnetic tapes, discs, blank diskettes and CD-ROMs, all such storage media being blank; machine run blank magnetic or optical data carriers; automatic vending machines and timing mechanisms therefor; data processing equipment, namely data processors and computers; printed matter, namely stamped and/or printed note cards of cardboard or plastic; instruction and teaching material (except apparatus), namely instructional manuals, pre-recorded audio and video cassettes, blank diskettes and videos stored with telephone directories, directories containing telefacsimile codes, telephone local area codes and classified directories; office requisites (except furniture), namely stationery, namely writing paper, pencils, pens, hole-punches, stitchers and folders.

SERVICES: Advertising services for others, namely preparing and placing advertisements, direct mail advertising and electronic billboard advertising provided to others, preparing audio-visual presentations for use in advertising; business management services, namely business appraisals, business auditing, providing business information, namely preparing business reports and conducting business research, analysis and surveys, business management planning, business management consultation, business management supervision, conducting business networking for others; insurance services, namely insurance brokerage, insurance claims processing; financial services, namely credit and leasing services to its own customers in the nature of credit card services, telephone calling card services, factoring and encashment services, services of evaluation and financing of real estate; real estate services, namely appraisal for insurance claims of real estate, financial valuation of personal property and real estate, leasing of real estate, real estate agencies, real estate appraisal, real estate brokerage, land acquisition namely real estate brokerage, real estate development, real estate equity sharing, namely managing and arranging for co-ownership of real estate, real estate escrow services, evaluating and testing of real estate for the presence of hazardous material, real estate investment, real estate listing, real estate management, real estate site selection, real estate syndication, real estate time-sharing, real estate time-sharing (vacation), real estate trustee services; telecommunication services, namely network services, namely network call waiting services, three-party conferencing services, digital network based answering services, Internet provider services, mobile telephone services, paging services, mobile data electronic transmission

services, namely wireless text messaging, global positioning, e-mail, cellular telephone services, broadband cable network services, namely provision of analog television and radio programs, toll free number services, card-operated phone services, namely prepaid calling card services; rental of telecommunication equipment, namely for broadcasting and television; computer programming services; database services, namely rental of access time to and operation of a database; collection and provision of data, news and information, namely services of a news agency, an internet portal, database host, all provided via a global computer network; rental services of telecommunication equipment, data processing equipment and computers; business projection and planning services in the telecommunication field. **Priority** Filing Date: April 16, 2002, Country: GERMANY, Application No: 302 18 829.0 in association with the same kind of wares and in association with the same kind of services. **Proposed** Use in CANADA on wares and on services.

Le droit à l'usage exclusif du mot MOBILE en dehors de la marque de commerce n'est pas accordé.

MARCHANDISES: Appareils et instruments électriques, électroniques, optiques, de mesure, de signalisation, de contrôle ou didactiques, nommément réseaux d'incendie, systèmes de détection de fumée et de sécurité pour la protection des pièces, des bâtiments et des terres-pleins, nommément détecteurs d'incendie et de fumée, émetteurs de signaux, transducteurs, sonneries et lampes; appareils pour enregistrement, transmission, traitement et reproduction de son, d'images ou de données, nommément magnétophones à bande et enregistreurs de disque, amplificateurs, syntonisateurs, récepteurs, haut-parleurs, écrans de télévision, moniteurs, ordinateurs et leurs périphériques, terminaux, modems, imprimantes, claviers, disquettes vierges et lecteurs de disque; équipement de télécommunications, nommément téléphones et systèmes téléphoniques, nommément répondeurs téléphoniques, microphones téléphoniques; réseaux téléphoniques, nommément fils, microphones et antennes, fils téléphoniques, téléimprimeurs, télécopieurs et leurs pièces, boîtes d'identification du demandeur; équipement et accessoires de radiotéléphone, nommément boîtes d'appel et systèmes de boîte d'appel comprenant microphones, dispositifs de numérotation, téléphones, relais acoustiques, transmetteurs, récepteurs; équipement terminal, nommément modules de voies de terminaison, multiplexeurs de terminaison; central de terminaison, nommément central téléphonique, résistances de terminaison, filtres, dispositifs de protection; et équipement de signalisation et de commande automatiques, nommément appareil de service à clés qui commande la signalisation et la commutation des téléphones, téléètres, systèmes de téléphones sans fil et de téléphones cellulaires, téléavertisseurs; équipement de radiomessagerie, nommément haut-parleurs de radiomessagerie, et appareils de signalisation et de commande pour radiomessagerie, assistants numériques personnels, transmetteurs et récepteurs de télécopie, télécopieurs sans fil; matériel de communications personnelles, nommément assistants numériques personnels (ANP), calculatrices; appareils de courriel, nommément passerelles de courriel; horloges de comptage; supports de stockage, nommément bandes magnétiques, disques, disquettes et disques CD-ROM vierges, tout ces supports de stockage étant vierges; supports de données

magnétiques ou optiques vierges de passage en machine; distributrices automatiques et mécanismes de synchronisation connexes; équipement de traitement de données, nommément machines de traitement de données et ordinateurs; imprimés, nommément cartes de correspondance estampées et/ou imprimées en carton ou en plastique; matériel didactique (sauf appareils), nommément manuels d'instruction, cassettes audio et vidéo préenregistrées, disquettes vierges et vidéos stockés avec des annuaires téléphoniques, répertoires contenant des codes de télécopie, des codes téléphoniques locaux et des répertoires méthodiques; accessoires de bureau (sauf meubles), nommément articles de papeterie, nommément papier à lettres, crayons, stylos, perforatrices, agrafeuses et chemises. **SERVICES:** Services de publicité pour des tiers, nommément préparation et placement de publicités, publicités postales et publicités par babillard électronique fournies par des tiers, préparation de présentations audiovisuelles pour utilisation dans la publicité; services de gestion des entreprises, nommément évaluations commerciales, vérifications commerciales, fourniture de renseignements commerciaux, nommément préparation de rapports de gestion et fourniture de recherche commerciale, d'analyses et de sondages, planification en gestion des affaires, consultation en gestion des affaires, supervision en gestion des affaires, fourniture de réseautage commercial pour des tiers; services d'assurances, nommément courtage en assurances, traitement des réclamations en matière d'assurance; services financiers, nommément services de crédit et services de location à ses propres clients sous forme de services de cartes de crédit, services de cartes d'appel téléphonique, services d'affacturage et d'encasement, services d'évaluation et de financement de biens immobiliers; services immobiliers, nommément appréciation pour demandes de règlement en immobilier, évaluation financière d'objets personnels et d'immobilier, location à bail de biens immobiliers, agences immobilières, évaluation de biens immobiliers, courtage en immeuble, acquisition foncière, nommément courtage en immeuble, aménagement immobilier, participation à la plus-valeur en immobilier, nommément gestion et organisation pour la copropriété d'immobilier, services d'entiercement de biens immobiliers, évaluation et vérification d'immobilier pour la présence de matières dangereuses, placement immobilier, description de propriétés, gestion immobilière, choix d'emplacements en immobilier, syndication en immobilier, immobilier en temps partagé, immobilier en temps partagé (pour les vacances), services de fiducie immobilière; services de télécommunications, nommément services de réseau, nommément services de mise en attente de réseau, services de conversation à trois, répondeurs automatiques numériques basés sur réseau, services de fournisseur Internet, services téléphoniques mobiles, services de téléappel, services de transmission de données électroniques mobiles, nommément messagerie textuelle sans fil, positionnement mondial, courrier électronique, services de téléphone cellulaire, services de réseau de câble à large bande, nommément fourniture d'émissions télévisées et radiophoniques analogiques, services de numéro sans frais, services de publiphone, nommément services de cartes téléphoniques à puce; location de matériel de télécommunication, nommément pour la diffusion et la télévision; services de programmation informatique; services de bases de données, nommément location de temps d'accès et exploitation

d'une base de données; collecte et fourniture de données, de nouvelles et d'informations, nommément services d'agence de presse, portail Internet, hébergement de base de données, tous au moyen d'un réseau informatique mondial; services de location de matériel de télécommunication, d'équipement de traitement de données et d'ordinateurs; services de prévisions et de planification pour entreprises dans le domaine des télécommunications. **Date** de priorité de production: 16 avril 2002, pays: ALLEMAGNE, demande no: 302 18 829.0 en liaison avec le même genre de marchandises et en liaison avec le même genre de services. **Emploi** projeté au CANADA en liaison avec les marchandises et en liaison avec les services.

1,156,096. 2002/10/17. TURTLE WAX, INC., a corporation organized and existing under the laws of the State of Illinois, 5655 West 73rd Street, Chicago, Illinois, 60638, UNITED STATES OF AMERICA **Representative for Service/Représentant pour Signification:** BAKER & MCKENZIE, BCE PLACE, 181 BAY STREET, SUITE 2100, P.O. BOX 874, TORONTO, ONTARIO, M5J2T3

POWER WASH

The right to the exclusive use of the word WASH is disclaimed apart from the trade-mark.

WARES: Cleaning and washing preparations, namely preparations for cleaning, washing and polishing vehicle surfaces, tires, household surfaces, outdoor furniture and other finished surfaces. **Proposed** Use in CANADA on wares.

Le droit à l'usage exclusif du mot WASH en dehors de la marque de commerce n'est pas accordé.

MARCHANDISES: Préparations de nettoyage et de lavage, nommément préparations pour le nettoyage, le lavage et le polissage de surfaces de véhicules, de pneus, de surfaces domestiques, de meubles d'extérieur et d'autres surfaces revêtues. **Emploi** projeté au CANADA en liaison avec les marchandises.

1,156,152. 2002/10/18. Canada Safeway Limited, 1020 - 64th Avenue N.E., Calgary, ALBERTA, T2E7V8

CHINA EXPRESS

The right to the exclusive use of the word CHINA is disclaimed apart from the trade-mark.

WARES: Prepared and ready to serve Chinese food, namely cooked beef, cooked chicken, cooked pork, vegetables, chop suey, chow mein, noodles, rice, soup, egg rolls, spring rolls, dumplings, cookies. **SERVICES:** Services of selling take-out food. **Used** in CANADA since at least as early as October 1991 on wares and on services.

Le droit à l'usage exclusif du mot CHINA en dehors de la marque de commerce n'est pas accordé.

MARCHANDISES: Aliments chinois préparés et prêts-à-servir, nommément boeuf cuit, poulet cuit, porc cuit, légumes, chop suey, chow mein, nouilles, riz, soupe, rouleaux à la chinoise, rouleaux de printemps, boulettes de pâte, biscuits. **SERVICES:** Services de vente de repas à emporter. **Employée** au CANADA depuis au moins aussi tôt que octobre 1991 en liaison avec les marchandises et en liaison avec les services.

1,156,227. 2002/10/21. COLT ENGINEERING CORPORATION, 400-1021 Southport Road, S.W. Calgary, ALBERTA, T2W4X0 **Representative for Service/Représentant pour Signification:** OGILVY RENAULT, 45 O'CONNOR STREET, SUITE 1600, OTTAWA, ONTARIO, K1P1A4

COLT FLASH TREATMENT

The right to the exclusive use of the word TREATMENT is disclaimed apart from the trade-mark.

WARES: Apparatus for water removal and the like from oil, namely industrial treaters for use in the oil industry, namely a process and equipment module used to treat heavy oil for the removal of water, diluents and solvents and other contaminants; distillation units for use in the oil industry; dehydrators for use in the oil industry. **Used** in CANADA since at least as early as 1983 on wares.

Le droit à l'usage exclusif du mot TREATMENT en dehors de la marque de commerce n'est pas accordé.

MARCHANDISES: Appareils pour enlever l'eau et d'autres matières du pétrole, nommément produits de traitement industriels à utiliser dans l'industrie pétrolière, nommément procédé et module d'équipement à utiliser pour traiter l'huile lourde en vue de la débarrasser de l'eau, des diluants, des solvants et autres contaminants; unités de distillation à utiliser dans l'industrie pétrolière; déshydrateurs à utiliser dans l'industrie pétrolière. **Employée** au CANADA depuis au moins aussi tôt que 1983 en liaison avec les marchandises.

1,156,228. 2002/10/21. COLT ENGINEERING CORPORATION, 400-1021 Southport Road, S.W. Calgary, ALBERTA, T2W4X0 **Representative for Service/Représentant pour Signification:** OGILVY RENAULT, 45 O'CONNOR STREET, SUITE 1600, OTTAWA, ONTARIO, K1P1A4

COLT FLASH TREAT

The right to the exclusive use of the word TREAT is disclaimed apart from the trade-mark.

WARES: Apparatus for water removal and the like from oil, namely industrial treaters for use in the oil industry, namely, a process and equipment module used to treat heavy oil for the removal of water, diluents and solvents and other contaminants; distillation units for use in the oil industry; dehydrators for use in the oil industry. **Used** in CANADA since at least as early as 1983 on wares.

Le droit à l'usage exclusif du mot TREAT en dehors de la marque de commerce n'est pas accordé.

MARCHANDISES: Appareils pour enlever l'eau et d'autres matières du pétrole, nommément produits de traitement industriels à utiliser dans l'industrie pétrolière, nommément procédé et module d'équipement à utiliser pour traiter l'huile lourde en vue de la débarrasser de l'eau, des diluants, des solvants et autres contaminants; unités de distillation à utiliser dans l'industrie pétrolière; déshydrateurs à utiliser dans l'industrie pétrolière. **Employée** au CANADA depuis au moins aussi tôt que 1983 en liaison avec les marchandises.

1,156,229. 2002/10/21. COLT ENGINEERING CORPORATION, 400-1021 Southport Road, S.W. Calgary, ALBERTA, T2W4X0
Representative for Service/Représentant pour Signification: OGILVY RENAULT, 45 O'CONNOR STREET, SUITE 1600, OTTAWA, ONTARIO, K1P1A4

COLT FLASH TREATER

The right to the exclusive use of the word TREATER is disclaimed apart from the trade-mark.

WARES: Apparatus for water removal and the like from oil, namely industrial treaters for use in the oil industry, namely a process and equipment module used to treat heavy oil for the removal of water, diluents and solvents and other contaminants; distillation units for use in the oil industry; dehydrators for use in the oil industry. **Used** in CANADA since at least as early as 1983 on wares.

Le droit à l'usage exclusif du mot TREATER en dehors de la marque de commerce n'est pas accordé.

MARCHANDISES: Appareils pour enlever l'eau et d'autres matières du pétrole, nommément produits de traitement industriels à utiliser dans l'industrie pétrolière, nommément procédé et module d'équipement à utiliser pour traiter l'huile lourde en vue de la débarrasser de l'eau, des diluants, des solvants et autres contaminants; unités de distillation à utiliser dans l'industrie pétrolière; déshydrateurs à utiliser dans l'industrie pétrolière. **Employée** au CANADA depuis au moins aussi tôt que 1983 en liaison avec les marchandises.

1,156,241. 2002/10/23. BUZON PEDESTAL INTERNATIONAL SA, Z.I. HAUTS-SARTS / ZONE 1, PROLONGEMENT RUE DE L' ABBAYE, B-4040 HERSTAL-BELGIUM, BELGIUM
Representative for Service/Représentant pour Signification: ROBIC, 55 ST-JACQUES, MONTRÉAL, QUEBEC, H2Y3X2



Buzon

The term BUZON means "mailbox" in Spanish, as provided by the applicant.

WARES: NON-METAL EXTERNAL ACCESS FLOOR SUPPORT SYSTEM NAMELY JACKS, JACK SUPPORTS, JACK PEDESTALS, FLOOR SPACERS, LEVELERS AND SLOPE CORRECTORS, FOR TEMPORARY OR PERMANENT FLOOR SUPPORT USES. **Proposed** Use in CANADA on wares.

Selon le requérant, le mot espagnol BUZON se traduit en anglais par "mailbox".

MARCHANDISES: Système de support de faux plancher externe non métallique, nommément vérins, supports de vérins, piédestaux pour vérins, entretoises de plancher, dispositifs de mise à niveau et correcteurs de pente, pour utilisations temporaires ou permanentes de supports de plancher. **Emploi** projeté au CANADA en liaison avec les marchandises.

1,156,245. 2002/10/23. Onramp Network Services Inc., 200 Town Centre Blvd., Suite 302, Markham, ONTARIO, L3R8G5
Representative for Service/Représentant pour Signification: GOWLING LAFLEUR HENDERSON LLP, SUITE 5800, SCOTIA PLAZA, 40 KING STREET WEST, TORONTO, ONTARIO, M5H3Z7



The right to the exclusive use of the words ONRAMP, NETWORK, SERVICES and INC. is disclaimed apart from the trade-mark.

SERVICES: Providing services to others of interconnecting computers from different locations to create a network to improve access to the internet. **Used** in CANADA since December 1997 on services.

Le droit à l'usage exclusif des mots ONRAMP, NETWORK, SERVICES et INC. en dehors de la marque de commerce n'est pas accordé.

SERVICES: Fourniture à des tiers de services d'interconnexion d'ordinateurs à partir de différents emplacements pour créer un réseau afin d'améliorer l'accès à Internet. **Employée** au CANADA depuis décembre 1997 en liaison avec les services.

1,156,268. 2002/10/23. BUZON PEDESTAL INTERNATIONAL S.A., Z.I. HAUTS-SARTS / ZONE 1, PROLONGEMENT RUE DE L'ABBAYE, B-4040 HERSTAL-BELGIUM, BELGIUM
Representative for Service/Représentant pour Signification: ROBIC, 55 ST-JACQUES, MONTRÉAL, QUEBEC, H2Y3X2



The term BUZON means "mailbox" in Spanish, as provided by the applicant.

WARES: NON-METAL EXTERNAL ACCESS FLOOR SUPPORT SYSTEM NAMELY JACKS, JACK SUPPORTS, JACK PEDESTALS, FLOOR SPACERS, LEVELERS AND SLOPE CORRECTORS, FOR TEMPORARY OR PERMANENT FLOOR SUPPORT USES. **Proposed** Use in CANADA on wares.

Selon le requérant, le mot espagnol BUZON se traduit en anglais par "mailbox".

MARCHANDISES: Système de support de faux plancher externe non métallique, nommément vérins, supports de vérins, piédestaux pour vérins, entretoises de plancher, dispositifs de mise à niveau et correcteurs de pente, pour utilisations temporaires ou permanentes de supports de plancher. **Emploi** projeté au CANADA en liaison avec les marchandises.

1,156,316. 2002/10/21. Fleet Engineers, Inc. a Michigan corporation, 1800 East Keating Avenue, Muskegon, Michigan 49442, UNITED STATES OF AMERICA **Representative for Service/Représentant pour Signification:** BORDEN LADNER GERVAIS LLP, WORLD EXCHANGE PLAZA, 100 QUEEN STREET, SUITE 1100, OTTAWA, ONTARIO, K1P1J9

ISO-BLOX

WARES: Motor vehicle parts, namely, vibration isolators. **Priority** Filing Date: April 26, 2002, Country: UNITED STATES OF AMERICA, Application No: 78/124,319 in association with the same kind of wares. **Used** in UNITED STATES OF AMERICA on wares. **Registered** in or for UNITED STATES OF AMERICA on August 26, 2003 under No. 2,757,611 on wares. **Proposed** Use in CANADA on wares.

MARCHANDISES: Pièces de véhicules automobiles, nommément isolateurs de vibrations. **Date** de priorité de production: 26 avril 2002, pays: ÉTATS-UNIS D'AMÉRIQUE, demande no: 78/124,319 en liaison avec le même genre de marchandises. **Employée:** ÉTATS-UNIS D'AMÉRIQUE en liaison avec les marchandises. **Enregistrée** dans ou pour ÉTATS-UNIS D'AMÉRIQUE le 26 août 2003 sous le No. 2,757,611 en liaison avec les marchandises. **Emploi** projeté au CANADA en liaison avec les marchandises.

1,156,317. 2002/10/21. Fleet Engineers, Inc. a Michigan corporation, 1800 East Keating Avenue, Muskegon, Michigan 49442, UNITED STATES OF AMERICA **Representative for Service/Représentant pour Signification:** BORDEN LADNER GERVAIS LLP, WORLD EXCHANGE PLAZA, 100 QUEEN STREET, SUITE 1100, OTTAWA, ONTARIO, K1P1J9

PIVOTBAR

WARES: Offset mounts and mounting adapters for use in connection with trucks and trailers. **Priority** Filing Date: April 30, 2002, Country: UNITED STATES OF AMERICA, Application No: 78/125,127 in association with the same kind of wares. **Used** in UNITED STATES OF AMERICA on wares. **Registered** in or for UNITED STATES OF AMERICA on October 21, 2003 under No. 2,777,035 on wares. **Proposed** Use in CANADA on wares.

MARCHANDISES: Supports et adaptateurs de montage coudés pour utilisation en rapport avec les camions et remorques. **Date** de priorité de production: 30 avril 2002, pays: ÉTATS-UNIS D'AMÉRIQUE, demande no: 78/125,127 en liaison avec le même genre de marchandises. **Employée:** ÉTATS-UNIS D'AMÉRIQUE en liaison avec les marchandises. **Enregistrée** dans ou pour ÉTATS-UNIS D'AMÉRIQUE le 21 octobre 2003 sous le No. 2,777,035 en liaison avec les marchandises. **Emploi** projeté au CANADA en liaison avec les marchandises.

1,156,318. 2002/10/21. Krueger International, Inc. a Wisconsin corporation, 1330 Bellevue Street, Green Bay, Wisconsin 54308, UNITED STATES OF AMERICA **Representative for Service/Représentant pour Signification:** BORDEN LADNER GERVAIS LLP, WORLD EXCHANGE PLAZA, 100 QUEEN STREET, SUITE 1100, OTTAWA, ONTARIO, K1P1J9

CROSSROADS

WARES: Library furniture, namely, tables, desks, circulation desks, chairs, study and stand-up carrels, shelving and storage units, periodical shelving, newspaper display units, dictionary stands, atlas stands, cupboards, rolling book carts, book trucks, mobile pedestals, transaction counters, power and data modules. **Priority** Filing Date: May 28, 2002, Country: UNITED STATES OF AMERICA, Application No: 76/414,959 in association with the same kind of wares. **Used** in UNITED STATES OF AMERICA on wares. **Registered** in or for UNITED STATES OF AMERICA on November 04, 2003 under No. 2,780,516 on wares. **Proposed** Use in CANADA on wares.

MARCHANDISES: Mobilier de bibliothèque, notamment : tables, pupitres, bureaux du prêt, cabines d'étude, éléments de rayonnage, rayonnages pour revues, présentoirs de journaux, supports de dictionnaires, supports d'atlas géographiques, bibliothèques, chariots à livres, charrettes à livres, piédestals mobiles, comptoirs de transactions, modules d'alimentation et de données. **Date** de priorité de production: 28 mai 2002, pays: ÉTATS-UNIS D'AMÉRIQUE, demande no: 76/414,959 en liaison avec le même genre de marchandises. **Employée:** ÉTATS-UNIS D'AMÉRIQUE en liaison avec les marchandises. **Enregistrée** dans ou pour ÉTATS-UNIS D'AMÉRIQUE le 04 novembre 2003 sous le No. 2,780,516 en liaison avec les marchandises. **Emploi** projeté au CANADA en liaison avec les marchandises.

1,156,355. 2002/10/21. Platinum Underwriters Holdings, Ltd., Clarendon House, 2 Church Street, Hamilton HM 11, BERMUDA **Representative for Service/Représentant pour Signification:** OSLER, HOSKIN & HARCOURT LLP, SUITE 1500, 50 O'CONNOR STREET, OTTAWA, ONTARIO, K1P6L2

PLATINUM UNDERWRITERS

The right to the exclusive use of the word UNDERWRITERS is disclaimed apart from the trade-mark.

SERVICES: Reinsurance services. **Proposed** Use in CANADA on services.

Le droit à l'usage exclusif du mot UNDERWRITERS en dehors de la marque de commerce n'est pas accordé.

SERVICES: Services de réassurance. **Emploi** projeté au CANADA en liaison avec les services.

1,156,356. 2002/10/21. Platinum Underwriters Holdings, Ltd., Clarendon House, 2 Church Street, Hamilton HM 11, BERMUDA **Representative for Service/Représentant pour Signification:** OSLER, HOSKIN & HARCOURT LLP, SUITE 1500, 50 O'CONNOR STREET, OTTAWA, ONTARIO, K1P6L2

PLATINUM REINSURANCE

The right to the exclusive use of the word REINSURANCE is disclaimed apart from the trade-mark.

SERVICES: Reinsurance services. **Proposed** Use in CANADA on services.

Le droit à l'usage exclusif du mot REINSURANCE en dehors de la marque de commerce n'est pas accordé.

SERVICES: Services de réassurance. **Emploi** projeté au CANADA en liaison avec les services.

1,156,357. 2002/10/21. Platinum Underwriters Holdings, Ltd., Clarendon House, 2 Church Street, Hamilton HM 11, BERMUDA **Representative for Service/Représentant pour Signification:** OSLER, HOSKIN & HARCOURT LLP, SUITE 1500, 50 O'CONNOR STREET, OTTAWA, ONTARIO, K1P6L2

PLATINUM

UNDERWRITERS REINSURANCE, INC.

The words UNDERWRITERS REINSURANCE, INC. and the triangle forming part of the letter "A" in the word PLATINUM are blue. The word PLATINUM, with the exception of the triangle device comprising part of the letter "A" is silver.

The right to the exclusive use of the words UNDERWRITERS REINSURANCE is disclaimed apart from the trade-mark.

SERVICES: Reinsurance services. **Proposed** Use in CANADA on services.

Les mots UNDERWRITERS REINSURANCE, INC, et le triangle faisant partie de la lettre A du mot PLATINUM est en bleu. Le mot PLATINUM, excepté le triangle faisant partie de la lettre A sont de couleur argent.

Le droit à l'usage exclusif des mots UNDERWRITERS REINSURANCE en dehors de la marque de commerce n'est pas accordé.

SERVICES: Services de réassurance. **Emploi** projeté au CANADA en liaison avec les services.

1,156,358. 2002/10/21. Platinum Underwriters Holdings, Ltd., Clarendon House, 2 Church Street, Hamilton HM 11, BERMUDA **Representative for Service/Représentant pour Signification:** OSLER, HOSKIN & HARCOURT LLP, SUITE 1500, 50 O'CONNOR STREET, OTTAWA, ONTARIO, K1P6L2

PLATINUM RE

SERVICES: Reinsurance services. **Proposed** Use in CANADA on services.

SERVICES: Services de réassurance. **Emploi** projeté au CANADA en liaison avec les services.

1,156,367. 2002/10/21. Ejasent, Inc. a California corporation, 2490 E. Charleston Road, Mountain View, California 94043, UNITED STATES OF AMERICA **Representative for Service/Représentant pour Signification:** HEENAN BLAIKIE LLP, SUITE 2600, P.O. BOX 185, ROYAL BANK PLAZA, SOUTH TOWER, TORONTO, ONTARIO, M5J2J4

EJASENT

WARES: Computer software for managing and optimizing the operation of other software; computer software for managing and operating computer servers; computer software for linking, pooling, and allocating computer hardware resources; computer software for monitoring and tracking server and application usage levels. **Used** in UNITED STATES OF AMERICA on wares. **Registered** in or for UNITED STATES OF AMERICA on September 30, 2003 under No. 2,769,986 on wares. **Proposed** Use in CANADA on wares.

MARCHANDISES: Logiciels de gestion et d'optimisation conçus pour l'exploitation d'autres logiciels; logiciels de gestion et d'exploitation de serveurs d'ordinateurs; logiciels conçus pour relier, mettre en commun et attribuer des ressources informatiques; logiciels conçus pour surveiller et relever les niveaux d'utilisation des serveurs et des applications. **Employée:** ÉTATS-UNIS D'AMÉRIQUE en liaison avec les marchandises. **Enregistrée** dans ou pour ÉTATS-UNIS D'AMÉRIQUE le 30 septembre 2003 sous le No. 2,769,986 en liaison avec les marchandises. **Emploi** projeté au CANADA en liaison avec les marchandises.

1,156,374. 2002/10/21. Tessuti Artistici Fortuny, SpA, 805 Giudecca, Venice, ITALY **Representative for Service/ Représentant pour Signification:** CASSELS BROCK & BLACKWELL LLP, SCOTIA PLAZA, SUITE 2100, 40 KING STREET WEST, TORONTO, ONTARIO, M5H3C2

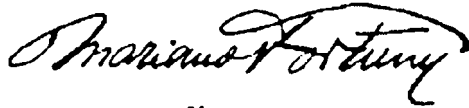

Venezia

The right to the exclusive use of the word VENEZIA is disclaimed apart from the trade-mark.

WARES: Tissues or fabrics having ornamental drawings or decoration. **Used** in CANADA since at least as early as 1922 on wares.

Le droit à l'usage exclusif du mot VENEZIA en dehors de la marque de commerce n'est pas accordé.

MARCHANDISES: Mouchoirs en papier ou en tissu ornés de dessins ou de motifs décoratifs. **Employée** au CANADA depuis au moins aussi tôt que 1922 en liaison avec les marchandises.

1,156,403. 2002/10/24. SOCIÉTÉ DES LOTERIES DU QUÉBEC, 500, rue Sherbrooke Ouest, Bureau 2000, Montréal, QUÉBEC, H3A3G6 **Representative for Service/Représentant pour Signification:** GOUDREAU GAGE DUBUC, TOUR DE LA BOURSE, BUREAU 3400, 800 PLACE-VICTORIA, C.P. 242, MONTREAL, QUÉBEC, H4Z1E9

MINI-KÉNO

Le droit à l'usage exclusif du mot KENO en dehors de la marque de commerce n'est pas accordé.

SERVICES: Administration de loteries. **Emploi** projeté au CANADA en liaison avec les services.

The right to the exclusive use of the word KENO is disclaimed apart from the trade-mark.

SERVICES: Administration of lotteries. **Proposed** Use in CANADA on services.

1,156,412. 2002/10/24. SNC EDITIONS PLAY BAC société en nom collectif, 33, rue du Petit Musc, 75004 Paris, FRANCE **Representative for Service/Représentant pour Signification:** GOUDREAU GAGE DUBUC, TOUR DE LA BOURSE, BUREAU 3400, 800 PLACE-VICTORIA, C.P. 242, MONTREAL, QUÉBEC, H4Z1E9



MARCHANDISES: Vidéogrammes, disquettes magnétiques, disquettes optiques, disques compacts numériques, disques vidéo numériques vierges et préenregistrés de jeux à caractère éducatif et ludique, logiciels enregistrés de jeux à caractère éducatif et ludique; jeux audiovisuels préenregistrés sur supports magnétiques, sur disques compacts numériques, sur disques vidéo numériques, sur disques optiques; cassettes vidéo; appareils et instruments photographiques, cinématographiques notamment caméras, lentilles de caméras, filtres, photomètres, plateaux à diapositive, projecteurs à diapositive, visionneuse vidéo, élargisseurs d'angles, téléconvertisseurs de lentilles de caméras, plate-formes à panoramique horizontal et vertical, lentilles d'objectifs à focale, objectifs, flashes, déclencheurs, rebobineurs; appareils et supports pour l'enregistrement, la transmission, la reproduction et le traitement de données numériques et/ou analogiques du son ou des images; équipements pour le traitement de l'information notamment ordinateurs, claviers d'ordinateurs, écrans d'ordinateurs, imprimantes, modems, téléphones, téléphones cellulaires, haut-parleur, télécopieurs, magnétoscopes, magnétophones, répondeurs, cassettes vierges, disques compacts vierges; papier notamment enveloppes, étiquettes, papier à lettres, signets, calendriers, cartes postales, cartes de vœux, emballages de cadeaux, affiches, serviettes de papier, carton (brut, mi-ouvert ou pour la papeterie); produits de l'imprimerie notamment journaux, revues, livres, brochures, feuillets, imprimés, fichiers et fiches à caractères éducatif, ludique, informationnel ou promotionnel; articles pour reliures notamment cahiers anneaux, cartables, spirales, diviseurs alphabétiques et numériques; photographies; papeterie notamment règles, dévidoirs de ruban adhésif, étuis à crayons, taille-crayons, tampons encreurs, agrafeuses et agrafes, stylos, marqueurs, craies, crayons, gommes à effacer, ouvre-lettres, trombones, sous-mains, agendas; adhésifs (matières collantes pour la papeterie et le ménage); matériel pour les artistes notamment pinceaux, peinture, canevas, toiles, chevalets, spatules, acrylique, protecteurs de peinture; machines à écrire et articles de bureau (à l'exception des meubles) notamment lampes, sous-chaises, calculatrices, poubelles, matériel d'instruction ou d'enseignement (à l'exception des

appareils), nommément livres et manuels; sacs, sachets, pochettes, feuilles d'emballage en papier ou en matières plastiques; caractères d'imprimerie; clichés; livres, manuels, revues, journaux, fiches scolaires; vêtements nommément manteaux, imperméables, pardessus, patelots, vestes, gilets, pantalons, bretelles, chemises, chemisiers, gilets de laine, pulls, t-shirts, débardeurs, cardigans, chaussettes, camisoles, blousons, robes, jupes, blazers, bermudas, shorts, salopettes, chaussures (à l'exception des chaussures orthopédiques) nommément souliers, bottes, sandales, escarpins, souliers de course, pantouffles, ballerines, chapellerie nommément chapeaux, casquettes, visières, bérets; jeux éducatifs et scolaires et jeux de société comprenant une planche de jeux, des dés, des jetons et des cartes, cartes à jouer. **SERVICES:** Émissions télévisées, radiophoniques, audiovisuelles nommément émissions de jeux culturels, éducatifs et scolaires diffusées par tout moyen de télécommunications, nommément par le câble, les ondes hertziennes ou le réseau Internet; services d'édition, publication de livres, services d'éducation et de divertissement pour le bénéfice de tiers dans le domaine des sciences, mathématiques et français nommément diffusion d'émissions télévisées. **Date** de priorité de production: 23 mai 2002, pays: FRANCE, demande no: 02 3 165 541 en liaison avec le même genre de marchandises et en liaison avec le même genre de services. **Employée:** FRANCE en liaison avec les marchandises et en liaison avec les services. **Enregistrée** dans ou pour FRANCE le 23 mai 2002 sous le No. 02 3 165 541 en liaison avec les marchandises et en liaison avec les services.

WARES: Videograms, magnetic computer discs, optical computer discs, digital compact discs, blank digital video discs and digital video discs prerecorded with educational and recreational games, computer software containing educational and recreational games; audiovisual games prerecorded on magnetic media, digital compact discs, digital video discs, optical discs; video cassettes; apparatus and instruments for photography and cinematography, namely cameras, camera lenses, filters, photometers, slide trays, slide projectors, video viewers, angle enlargers, camera lens teleconverters, platforms with horizontal and vertical panorama, focal objective lenses, objectives, flash units, triggers, rewinders; apparatus and media for the recording, transmission, reproduction and processing of digital and/or analogue data from sound or images; information processing equipment, namely computers, computer keyboards, computer monitors, computer printers, modems, telephones, cellular telephones, speakers, facsimile machines, video cassette recorders, tape machines, answering machines, blank cassettes, blank compact discs; paper, namely envelopes, labels, letter paper, bookmarks, calendars, postcards, greeting cards, gift wrap, posters, paper napkins, paperboard (raw, semi-finished or for stationery); printed products, namely newspapers, magazines, books, brochures, leaflets, printed goods, files and cards for educational, recreational, informational or promotional purposes; binding materials, namely ring binders, portfolios, spiral bindings, alphabetical and numerical dividers; photographs; stationery, namely rulers, tape dispensers, pencil cases, pencil sharpeners, stamp pads, staplers and staples, pens, markers, chalks, pencils, erasers, letter openers, paper clips, desk pads, agendas; adhesives (glues for stationery and household use); artist

materials, namely paint brushes, paint, canvas, canvases, easels, spatulas, acrylics, painting protectors; typewriters and office supplies (other than furniture), namely lamps, chair mats, calculators, garbage cans, teaching or instructional materials (other than apparatus), namely books and manuals; paper or plastic bags, sachets, pouches and sheets for use as packaging; printers' type; printing plates; books, manuals, magazines, newspapers, school records; clothing, namely coats, raincoats, overcoats, topcoats, jackets, sweaters, pants, suspenders, shirts, shirt blouses, wool sweaters, pullovers, T-shirts, slipovers, cardigans, socks, camisoles, waist-length jackets, dresses, skirts, blazers, Bermuda shorts, shorts, overalls, footwear (other than orthopedic footwear), namely shoes, boots, sandals, pumps, running shoes, slippers, ballerinas, headgear, namely hats, peak caps, visor hats, berets; educational and school games and parlour games comprising a game board, dice, tokens and cards, playing cards. **SERVICES:** Television, radio and audiovisual programs, namely programs consisting of cultural, educational and school games and broadcast using all means of telecommunication, namely cable, radio waves or the Internet; publishing services, publication of books, education and entertainment services for others in the field of science, mathematics and French, namely the broadcasting of television programs. **Priority** Filing Date: May 23, 2002, Country: FRANCE, Application No: 02 3 165 541 in association with the same kind of wares and in association with the same kind of services. **Used** in FRANCE on wares and on services. **Registered** in or for FRANCE on May 23, 2002 under No. 02 3 165 541 on wares and on services.

1,156,413. 2002/10/24. SNC EDITIONS PLAY BAC société en nom collectif, 33, rue du Petit Musc, 75004 Paris, FRANCE **Representative for Service/Représentant pour Signification:** GOUDREAU GAGE DUBUC, TOUR DE LA BOURSE, BUREAU 3400, 800 PLACE-VICTORIA, C.P. 242, MONTREAL, QUÉBEC, H4Z1E9



MARCHANDISES: Vidéogrammes, disquettes magnétiques, disquettes optiques, disques compacts numériques, disques vidéo numériques vierges et préenregistrés de jeux à caractère éducatif et ludique, logiciels enregistrés de jeux à caractère éducatif et ludique; jeux audiovisuels préenregistrés sur supports magnétiques, sur disques compacts numériques, sur disques

vidéo numériques, sur disques optiques; cassettes vidéo; appareils et instruments photographiques, cinématographiques nommément caméras, lentilles de caméras, filtres, photomètres, plateaux à diapositive, projecteurs à diapositive, visionneuse vidéo, élargisseurs d'angles, téléconvertisseurs de lentilles de caméras, plate-formes à panoramique horizontal et vertical, lentilles d'objectifs à focale, objectifs, flashes, déclencheurs, rebobineurs; appareils et supports pour l'enregistrement, la transmission, la reproduction et le traitement de données numériques et/ou analogiques du son ou des images; équipements pour le traitement de l'information nommément ordinateurs, claviers d'ordinateurs, écrans d'ordinateurs, imprimantes, modems, téléphones, téléphones cellulaires, haut-parleur, télécopieurs, magnétoscopes, magnétophones, répondeurs, cassettes vierges, disques compacts vierges; papier nommément enveloppes, étiquettes, papier à lettres, signets, calendriers, cartes postales, cartes de vœux, emballages de cadeaux, affiches, serviettes de papier, carton (brut, mi-ouvert ou pour la papeterie); produits de l'imprimerie nommément journaux, revues, livres, brochures, feuillets, imprimés, fichiers et fiches à caractères éducatif, ludique, informationnel ou promotionnel; articles pour reliures nommément cahiers anneaux, cartables, spirales, diviseurs alphabétiques et numériques; photographies; papeterie nommément règles, dévidoirs de ruban adhésif, étuis à crayons, taille-crayons, tampons encreurs, agrafeuses et agrafes, stylos, marqueurs, craies, crayons, gommes à effacer, ouvre-lettres, trombones, sous-mains, agendas; adhésifs (matières collantes pour la papeterie et le ménage); matériel pour les artistes nommément pinceaux, peinture, canevas, toiles, chevalets, spatules, acrylique, protecteurs de peinture; machines à écrire et articles de bureau (à l'exception des meubles) nommément lampes, sous-chaises, calculatrices, poubelles, matériel d'instruction ou d'enseignement (à l'exception des appareils), nommément livres et manuels; sacs, sachets, pochettes, feuilles d'emballage en papier ou en matières plastiques; caractères d'imprimerie; clichés; livres, manuels, revues, journaux, fiches scolaires; vêtements nommément manteaux, imperméables, pardessus, patelots, vestes, gilets, pantalons, bretelles, chemises, chemisiers, gilets de laine, pulls, t-shirts, débardeurs, cardigans, chaussettes, camisoles, blousons, robes, jupes, blazers, bermudas, shorts, salopettes, chaussures (à l'exception des chaussures orthopédiques) nommément souliers, bottes, sandales, escarpins, souliers de course, pantouffles, ballerines, chapellerie nommément chapeaux, casquettes, visières, bérets; jeux éducatifs et scolaires et jeux de société comprenant une planche de jeux, des dés, des jetons et des cartes, cartes à jouer. **SERVICES:** Émissions télévisées, radiophoniques, audiovisuelles nommément émissions de jeux culturels, éducatifs et scolaires diffusées par tout moyen de télécommunications, nommément par le câble, les ondes hertziennes ou le réseau Internet; services d'édition, publication de livres, services d'éducation et de divertissement pour le bénéfice de tiers dans le domaine des sciences, mathématiques et français nommément diffusion d'émissions télévisées. **Date** de priorité de production: 23 mai 2002, pays: FRANCE, demande no:

02 3 165 542 en liaison avec le même genre de marchandises et en liaison avec le même genre de services. **Employée:** FRANCE en liaison avec les marchandises et en liaison avec les services. **Enregistrée** dans ou pour FRANCE le 23 mai 2002 sous le No. 02 3 165 542 en liaison avec les marchandises et en liaison avec les services.

WARES: Videograms, magnetic computer discs, optical computer discs, digital compact discs, blank digital video discs and digital video discs prerecorded with educational and recreational games, computer software containing educational and recreational games; audiovisual games prerecorded on magnetic media, digital compact discs, digital video discs, optical discs; video cassettes; apparatus and instruments for photography and cinematography, namely cameras, camera lenses, filters, photometers, slide trays, slide projectors, video viewers, angle enlargers, camera lens teleconverters, platforms with horizontal and vertical panorama, focal objective lenses, objectives, flash units, triggers, rewinders; apparatus and media for the recording, transmission, reproduction and processing of digital and/or analogue data from sound or images; information processing equipment, namely computers, computer keyboards, computer monitors, computer printers, modems, telephones, cellular telephones, speakers, facsimile machines, video cassette recorders, tape machines, answering machines, blank cassettes, blank compact discs; paper, namely envelopes, labels, letter paper, bookmarks, calendars, postcards, greeting cards, gift wrap, posters, paper napkins, paperboard (raw, semi-finished or for stationery); printed products, namely newspapers, magazines, books, brochures, leaflets, printed goods, files and cards for educational, recreational, informational or promotional purposes; binding materials, namely ring binders, portfolios, spiral bindings, alphabetical and numerical dividers; photographs; stationery, namely rulers, tape dispensers, pencil cases, pencil sharpeners, stamp pads, staplers and staples, pens, markers, chalks, pencils, erasers, letter openers, paper clips, desk pads, agendas; adhesives (glues for stationery and household use); artist materials, namely paint brushes, paint, canvas, canvases, easels, spatulas, acrylics, painting protectors; typewriters and office supplies (other than furniture), namely lamps, chair mats, calculators, garbage cans, teaching or instructional materials (other than apparatus), namely books and manuals; paper or plastic bags, sachets, pouches and sheets for use as packaging; printers' type; printing plates; books, manuals, magazines, newspapers, school records; clothing, namely coats, raincoats, overcoats, topcoats, jackets, sweaters, pants, suspenders, shirts, shirt blouses, wool sweaters, pullovers, T-shirts, slippers, cardigans, socks, camisoles, waist-length jackets, dresses, skirts, blazers, Bermuda shorts, shorts, overalls, footwear (other than orthopedic footwear), namely shoes, boots, sandals, pumps, running shoes, slippers, ballerinas, headgear, namely hats, peak caps, visor hats, berets; educational and school games and parlour games comprising a game board, dice, tokens and cards, playing cards. **SERVICES:** Television, radio and audiovisual programs, namely programs consisting of cultural, educational and school games and broadcast using all means of telecommunication, namely cable, radio waves or the Internet; publishing services, publication of books, education and entertainment services for others in the field of science,

mathematics and French, namely the broadcasting of television programs. **Priority** Filing Date: May 23, 2002. Country: FRANCE, Application No: 02 3 165 542 in association with the same kind of wares and in association with the same kind of services. **Used** in FRANCE on wares and on services. **Registered** in or for FRANCE on May 23, 2002 under No. 02 3 165 542 on wares and on services.

1,156,432. 2002/10/25. Eve Haveman, 1850 Comox Street, Suite no. 801, Vancouver, BRITISH COLUMBIA, V6G1R3

fitba

WARES: Pre-recorded audio and video tapes containing instructional teaching; Vitamin supplements, mineral supplements, and health foods, namely sport drinks and food bars; clothing, namely shirts, T-shirts, soccer, rugby and football game jerseys, leisure shorts, soccer, rugby and football shorts, socks, hats, head bands, visors, caps, sweatshirts, vest, jackets, pants, tights, shorts, game shorts, underwear, sweatsuits, tracksuits, sweatbands, wristbands, ties, tank tops, toques, swimtrunks; sports equipment, namely, sport balls for all types of sports, shin pads, sport bags; footwear, namely, leisure, jogging, soccer and football shoes, rugby boots. **SERVICES:** Instructional teaching services for aerobic sport training, soccer training and coaching; motivational sport coaching and teaching services; Instructional teaching services for aerobic sport training, soccer training and coaching. **Proposed** Use in CANADA on wares and on services.

MARCHANDISES: Bandes audio et vidéo préenregistrées sur l'enseignement de l'instruction; suppléments de vitamines, suppléments minéraux et aliments naturels, nommément boissons destinées aux sportifs et barres alimentaires; vêtements, nommément chemises, tee-shirts, jerseys de parties de soccer, de rugby et de football, shorts de loisirs, soccer, shorts de rugby et de football, chaussettes, chapeaux, bandeaux, visières, casquettes, pulls d'entraînement, gilet, vestes, pantalons, collants, shorts, shorts de partie, sous-vêtements, survêtements, tenues d'entraînement, bandeaux absorbants, serre-poignets, cravates, débardeurs, tuques, caleçons de bain; équipement de sport, nommément balles et ballons de sport pour tous les types de sports, protège-tibias, sacs de sport; articles chaussants, nommément chaussures de loisirs, de jogging, de soccer et de football, chaussures de rugby. **SERVICES:** Services d'enseignement ayant trait aux sports aérobiques et au soccer et aux fonctions d'entraîneur; services de motivation et d'entraînement dans le domaine du sport; services d'enseignement ayant trait aux sports aérobiques, au soccer et aux fonctions d'entraîneur. **Emploi** projeté au CANADA en liaison avec les marchandises et en liaison avec les services.

1,156,483. 2002/10/21. Syntex Pharm AG, Bundesplatz 10, 6304 Zug, SWITZERLAND **Representative for Service/ Représentant pour Signification:** GOWLING LAFLEUR HENDERSON LLP, SUITE 2600, 160 ELGIN STREET, P.O. BOX 466, STATION D, OTTAWA, ONTARIO, K1P1C3

ACULAR IC

WARES: Pharmaceutical preparations for ophthalmic use. **Proposed** Use in CANADA on wares.

MARCHANDISES: Préparations pharmaceutiques à usage ophthalmique. **Emploi** projeté au CANADA en liaison avec les marchandises.

1,156,544. 2002/10/22. Centerfield Aviation Corporation, 100 Airport Service Road, Suite 100, Shell Aerocentre, Ottawa, ONTARIO, K1V9B4 **Representative for Service/ Représentant pour Signification:** OGILVY RENAULT, 45 O'CONNOR STREET, SUITE 1600, OTTAWA, ONTARIO, K1P1A4



The right to the exclusive use of the words JETCHARTERS and .COM is disclaimed apart from the trade-mark.

SERVICES: Air charter services. **Used** in CANADA since at least as early as September 1997 on services.

Le droit à l'usage exclusif des mots JETCHARTERS et .COM en dehors de la marque de commerce n'est pas accordé.

SERVICES: Services aériens nolisés. **Employée** au CANADA depuis au moins aussi tôt que septembre 1997 en liaison avec les services.

1,156,545. 2002/10/22. Centerfield Aviation Corporation, 100 Airport Service Road, Suite 100, Shell Aerocentre, Ottawa, ONTARIO, K1V9B4 **Representative for Service/ Représentant pour Signification:** OGILVY RENAULT, 45 O'CONNOR STREET, SUITE 1600, OTTAWA, ONTARIO, K1P1A4



The airline alternative

The right to the exclusive use of the words JETSHUTTLES, .CA and AIRLINE is disclaimed apart from the trade-mark.

SERVICES: Air charter services. **Used** in CANADA since at least as early as March 2001 on services.

Le droit à l'usage exclusif des mots JETSHUTTLES, .CA et AIRLINE en dehors de la marque de commerce n'est pas accordé.

SERVICES: Services aériens nolisés. **Employée** au CANADA depuis au moins aussi tôt que mars 2001 en liaison avec les services.

1,156,554. 2002/10/22. JOHNSON & JOHNSON a legal entity, One Johnson & Johnson Plaza, New Brunswick, New Jersey 08933-7001, UNITED STATES OF AMERICA **Representative for Service/Représentant pour Signification:** BAKER MCLACHLEN, 112 KENT STREET, SUITE 2001, P.O. BOX 2780, STATION D, OTTAWA, ONTARIO, K1P5W8



WARES: Toiletries, namely, body powder, body bath cleansers, body bath wash, hair shampoo, skin soap, skin lotion, body oil and body creams. **Proposed Use** in CANADA on wares.

MARCHANDISES: Articles de toilette, nommément : poudre pour le corps, nettoyants de bain pour le corps, produits de bain pour le corps, shampooings, savon pour la peau, lotion pour la peau, huile et crèmes pour le corps. **Emploi** projeté au CANADA en liaison avec les marchandises.

1,156,557. 2002/10/22. Colgate-Palmolive Company (Delaware corporation), 300 Park Avenue, New York, N.Y. 10022, UNITED STATES OF AMERICA **Representative for Service/Représentant pour Signification:** GOWLING LAFLEUR HENDERSON LLP, SUITE 2600, 160 ELGIN STREET, P.O. BOX 466, STATION D, OTTAWA, ONTARIO, K1P1C3

COOL FOREST

WARES: Personal care products, namely: body cleansing products, namely; bath and shower gels, liquid skin soaps for toiletry and bath. **Priority Filing Date:** April 22, 2002, Country: UNITED STATES OF AMERICA, Application No: 78/123,314 in association with the same kind of wares. **Proposed Use** in CANADA on wares.

MARCHANDISES: Produits d'hygiène personnelle, nommément nettoyants corporels, nommément gels pour le bain et pour la douche, savons liquides pour la peau pour la toilette et le bain. **Date de priorité de production:** 22 avril 2002, pays: ÉTATS-UNIS D'AMÉRIQUE, demande no: 78/123,314 en liaison avec le même genre de marchandises. **Emploi** projeté au CANADA en liaison avec les marchandises.

1,156,575. 2002/10/22. DaimlerChrysler AG a company organized under the laws of Germany, Epplestrasse 225, 70567 Stuttgart, GERMANY **Representative for Service/Représentant pour Signification:** RICHES, MCKENZIE & HERBERT LLP, SUITE 1800, 2 BLOOR STREET EAST, TORONTO, ONTARIO, M4W3J5

GLC

WARES: Automobiles, vans, trucks, sport utility vehicles and their structural and replacement parts; model vehicles. **SERVICES:** Care, maintenance, servicing, repair and cleaning of motor land vehicles. **Priority Filing Date:** April 30, 2002, Country: GERMANY, Application No: 30221960.9 in association with the same kind of wares and in association with the same kind of services. **Proposed Use** in CANADA on wares and on services.

MARCHANDISES: Automobiles, fourgonnettes, camions, véhicules sport utilitaires et pièces structurales et pièces de rechange connexes; modèles réduits de véhicules. **SERVICES:** Soin, maintenance, entretien, réparation et nettoyage de véhicules terrestres motorisés. **Date de priorité de production:** 30 avril 2002, pays: ALLEMAGNE, demande no: 30221960.9 en liaison avec le même genre de marchandises et en liaison avec le même genre de services. **Emploi** projeté au CANADA en liaison avec les marchandises et en liaison avec les services.

1,156,584. 2002/10/22. Global Textile Technologies Inc., Suite 150, 4351 No. 3 Road, Richmond, BRITISH COLUMBIA, V6X3A7 **Representative for Service/Représentant pour Signification:** COASTAL TRADEMARK SERVICES LIMITED, BOX 12109, SUITE 2200-555 WEST HASTINGS STREET, VANCOUVER, BRITISH COLUMBIA, V6B4N6

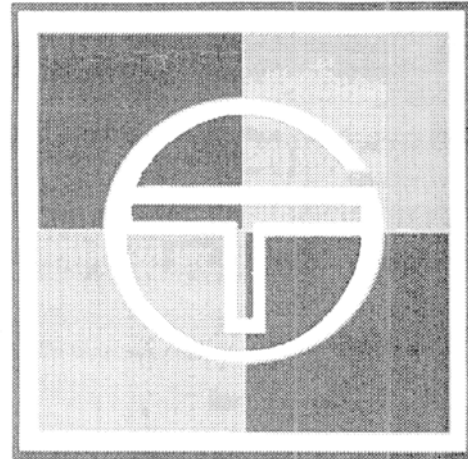

WARES: Fabrics; fabric textiles and trimmings for clothing and belts; clothing, namely, suits, trousers, shirts, pants, jackets, coats, slacks, blouses, t-shirts, tank tops, vests, skirts, sweaters, short pants, wrap around skirts, dresses, playsuits, pinafores, hats, caps, scarves, gloves, mittens, over garments, overcoats, mantels, wind jackets, belts; waterproof garments, namely rain coats and rain jackets; sports garments, namely sports suits, ski suits, riding suits, golf suits, slacks and walking suits; nightwear, namely dressing gowns, pajamas, lounging pajamas, house coats and night dresses; undergarments namely lingerie, boxers, undershirts, bras, long underwear, thermal underwear; swim wear, namely ladies, men's and children's bathing suits, bikini's, swim trunks, swim shorts, beach pajamas; uniforms; household textile goods namely, sheets, linens, comforters, blankets, towels of all types, face cloths, bed skirts, table cloths, napkins, table runners, place mats, duvet covers, quilts, pillow cases, shams, fitted sheets, flat sheets, neck rolls, bolsters, throws, blankets,

drapes, curtains curtain ties, curtain ruffles, curtain accessories; duvets, cushions, pillows, neck rolls, bolsters; furniture, namely, bed frames, bed head boards, night tables, wardrobes, bureaux; home decorations, namely, cushions, throws, curtains, draperies, paintings, prints. **SERVICES:** Import and export of textiles; manufacture of textile goods to the specification of others; the operation of a retail store featuring clothing, textiles, household textile goods, furniture and home decorations; the operation of a wholesale business featuring clothing, textiles, household textile goods, furniture and home decorations. **Proposed Use in CANADA** on wares and on services.

MARCHANDISES: Tissus; produits en tissu et garnitures pour vêtements et ceintures; vêtements, notamment costumes, pantalons, chemises, pantalons, vestes, manteaux, pantalons sport, chemisiers, tee-shirts, débardeurs, gilets, jupes, chandails, pantalons courts, jupes porte-feuille, robes, survêtements de loisir, tabliers- blouses, chapeaux, casquettes, foulards, gants, mitaines, vêtements d'extérieur, paletots, mantes, blousons coupe-vent, ceintures; vêtements imperméables, notamment imperméables et vestes de pluie; vêtements de sport, notamment tenues de sport, ensembles de ski, tenues d'équitation, tenues de golf, pantalons sport et tenues de marche; vêtements de nuit, notamment robes de chambre, pyjamas, pyjamas de détente, robes d'intérieur et robes de nuit; sous-vêtements, notamment lingerie, caleçons boxeur, gilets de corps, soutiens-gorge, sous-vêtements longs, sous-vêtements isolants; maillot de bain, notamment maillots de bain pour femmes, hommes et enfants, bikinis, caleçons de bain, maillots de bain, pyjamas de plage; uniformes; articles en tissu pour la maison, notamment draps de lit, linge de maison, édredons, couvertures, serviettes de toutes sortes, débarbouillettes, juponnages de lit, nappes, serviettes de table, chemins de table, napperons, housses de couette, courtepoinées, taies d'oreiller, couvre-oreillers, draps-housses, draps plats de lit, rouleaux pour la nuque, traversins, jetés, couvertures, tentures, embrasses de rideaux, cantonnières froncées pour rideaux, accessoires pour rideaux; couettes, coussins, oreillers, rouleaux pour la nuque, traversins; meubles, notamment cadres de lit, têtes de lit, tables de chevet, penderies, chiffonniers; décorations d'habitation, notamment coussins, jetés, rideaux, tentures, peintures et imprimés. **SERVICES:** Importation et exportation de produits en tissu; fabrication d'articles textiles selon les spécifications de tiers; exploitation d'un magasin de détail spécialisé dans la vente de vêtements, produits en tissu, articles textiles pour la maison, meubles et décorations pour la maison; exploitation d'une entreprise de vente en gros de vêtements, produits en tissu, articles textiles pour la maison, meubles et décorations pour la maison. **Emploi projeté au CANADA** en liaison avec les marchandises et en liaison avec les services.

1,156,652. 2002/10/23. CLEANER'S SUPPLY, INC. (a New York Corporation), 1059 Powers Road, Conklin, New York 13748, UNITED STATES OF AMERICA **Representative for Service/ Représentant pour Signification:** SMART & BIGGAR, SUITE 900, 55 METCALFE STREET, P.O. BOX 2999, STATION D, OTTAWA, ONTARIO, K1P5Y6



Colour is claimed as a feature of the trade-mark. The mark on the drawing is lined for yellow and purple.

The right to the exclusive use of the words CLEANER and SUPPLY is disclaimed apart from the trade-mark.

WARES: Packaging supplies for use in the laundering and dry cleaning industries, namely, cardboard clothing boxes, plastic clothing bags and paper clothing accessory bags, paper garment covers, tissues, paper and plastic tie bags, cleaner's accessories, namely, printed paper labels, paper tags and stickers, cardboard clothing boards, cardboard forms and cardboard hanger guards. **Priority Filing Date:** September 13, 2002, Country: UNITED STATES OF AMERICA, Application No: 76/450,966 in association with the same kind of wares. **Used in UNITED STATES OF AMERICA** on wares. **Registered in or for UNITED STATES OF AMERICA** on October 28, 2003 under No. 2,777,590 on wares.

La couleur est revendiquée comme une caractéristique de la marque de commerce. La marque située sur la partie hachurée du dessin est jaune et mauve.

Le droit à l'usage exclusif des mots CLEANER et SUPPLY en dehors de la marque de commerce n'est pas accordé.

MARCHANDISES: Fournitures d'emballage pour utilisation dans les secteurs de la buanderie et du nettoyage à sec, notamment boîtes à vêtements en carton mince, sacs à vêtements en plastique et sacs pour accessoires vestimentaires en papier, housses à vêtements en papier, papier-mouchoir, sacs à nouer en papier et en plastique, accessoires de buanderie, notamment étiquettes en papier imprimées, étiquettes en papier et autocollants, boîtes en carton mince pour vêtements, formes en carton mince et protège-cintres en carton mince. **Date de priorité de production:** 13 septembre 2002, pays: ÉTATS-UNIS D'AMÉRIQUE, demande no: 76/450,966 en liaison avec le même genre de marchandises. **Employée:** ÉTATS-UNIS D'AMÉRIQUE en liaison avec les marchandises. **Enregistrée** dans ou pour ÉTATS-UNIS D'AMÉRIQUE le 28 octobre 2003 sous le No. 2,777,590 en liaison avec les marchandises.

1,156,690. 2002/10/23. adidas International B.V., P.O. Box 90068, 1006 BB Amsterdam, NETHERLANDS **Representative for Service/Représentant pour Signification:** BERESKIN & PARR, BOX 401, 40 KING STREET WEST, TORONTO, ONTARIO, M5H3Y2

SUPERNOVA

WARES: Footwear namely, running shoes, soccer boots, football boots, training, warm-up and jogging shoes, lacrosse boots, tennis shoes, track and field shoes, boxing and wrestling boots, rugby boots, coaches' and officials' shoes, basketball shoes and boots, fencing shoes, baseball and softball shoes, badminton shoes, squash shoes, volley ball shoes, cross-training shoes, walking shoes, court shoes, casual shoes, namely leisure shoes, loafers and slip-on shoes, bicycle riding shoes, racing shoes. **Proposed Use in CANADA** on wares.

MARCHANDISES: Articles chaussants, nommément : chaussures de course, chaussures de football, chaussures d'entraînement, de réchauffement et de jogging, de lacrosse, chaussures de tennis, de piste et de plein air, chaussures de boxe et de lutte, chaussures de rugby, chaussures d'entraîneur et d'officiel, chaussures et bottillons de basketball, chaussures d'escrime, chaussures de baseball et de softball, chaussures de badminton, chaussures de squash, chaussures de volley ball, chaussures d'entraînement en parcours, chaussures de marche, chaussures de court, trotteurs, nommément : chaussures de repos, souliers pantoufles, souliers sans-gêne, chaussures de bicyclette, chaussures de course. **Emploi** projeté au CANADA en liaison avec les marchandises.

1,156,718. 2002/10/24. The Bank of Nova Scotia, 44 King Street West, Toronto, ONTARIO, M5H1H1 **Representative for Service/ Représentant pour Signification:** BAKER & MCKENZIE, BCE PLACE, 181 BAY STREET, SUITE 2100, P.O. BOX 874, TORONTO, ONTARIO, M5J2T3

L'OR POUR LES QUATRE SAISONS

WARES: (1) Printed material and publications namely sheets and cards, certificates, forms of all kinds, pamphlets, brochures, newsletters, instructional manuals, questionnaires, directories. (2) Precious metals namely coins and metal bars. **SERVICES:** Banking services; trading, lending, consignments, organization of trading markets for derivatives; customization of derivative instruments all relating to commodities and currency; management and investment financial services, namely, dealing in metals, currency and financial instruments and marketing, financing, brokering and storing these items; asset management and brokerage services all relating to commodities and currency; advertising, marketing and promotional services for and on behalf of third parties relating to all of the aforementioned services through the Internet and by printed materials and printed publications. **Proposed Use in CANADA** on wares and on services.

MARCHANDISES: (1) Imprimé et publications, nommément feuilles et fiches, certificats, formulaires en tous genres, dépliants, brochures, bulletins, manuels d'instructions, questionnaires, répertoires. (2) Métaux précieux, nommément pièces de monnaie et barres de métal. **SERVICES:** Services bancaires; transactions, prêts, expéditions, organisation de systèmes d'échange pour les produits financiers dérivés; personnalisation d'instruments financiers dérivés, tous liés à des denrées et à la monnaie; services financiers de gestion et de placement, nommément transactions concernant les métaux, la monnaie et les instruments financiers, et services de commercialisation, de financement, de

courtage et de conservation de ces objets; gestion des biens et services de courtage, tous liés à des denrées et à la monnaie; services de publicité, de commercialisation et de promotion au nom et au profit de tiers, en rapport avec tous les services mentionnés ci-dessus, au moyen d'Internet ainsi que par des documents et des publications imprimés. **Emploi** projeté au CANADA en liaison avec les marchandises et en liaison avec les services.

1,156,719. 2002/10/24. The Bank of Nova Scotia, 44 King Street West, Toronto, ONTARIO, M5H1H1 **Representative for Service/ Représentant pour Signification:** BAKER & MCKENZIE, BCE PLACE, 181 BAY STREET, SUITE 2100, P.O. BOX 874, TORONTO, ONTARIO, M5J2T3

GOLD FOR ALL SEASONS

WARES: (1) Printed material and publications namely sheets and cards, certificates, forms of all kinds, pamphlets, brochures, newsletters, instructional manuals, questionnaires, directories. (2) Precious metals namely coins and metal bars. **SERVICES:** Banking services; trading, lending, consignments, organization of trading markets for derivatives; customization of derivative instruments all relating to commodities and currency; management and investment financial services, namely, dealing in metals, currency and financial instruments and marketing, financing, brokering and storing these items; asset management and brokerage services all relating to commodities and currency; advertising, marketing and promotional services for and on behalf of third parties relating to all of the aforementioned services through the Internet and by printed materials and printed publications. **Proposed Use in CANADA** on wares and on services.

MARCHANDISES: (1) Imprimé et publications, nommément feuilles et fiches, certificats, formulaires en tous genres, dépliants, brochures, bulletins, manuels d'instructions, questionnaires, répertoires. (2) Métaux précieux, nommément pièces de monnaie et barres de métal. **SERVICES:** Services bancaires; transactions, prêts, expéditions, organisation de systèmes d'échange pour les produits financiers dérivés; personnalisation d'instruments financiers dérivés, tous liés à des denrées et à la monnaie; services financiers de gestion et de placement, nommément transactions concernant les métaux, la monnaie et les instruments financiers, et services de commercialisation, de financement, de courtage et de conservation de ces objets; gestion des biens et services de courtage, tous liés à des denrées et à la monnaie; services de publicité, de commercialisation et de promotion au nom et au profit de tiers, en rapport avec tous les services mentionnés ci-dessus, au moyen d'Internet ainsi que par des documents et des publications imprimés. **Emploi** projeté au CANADA en liaison avec les marchandises et en liaison avec les services.

1,156,769. 2002/10/28. RECKITT BENCKISER (CANADA) INC., 2 Wickman Road, Toronto, ONTARIO, M8Z5M5 **Representative for Service/Représentant pour Signification:** BERESKIN & PARR, BOX 401, 40 KING STREET WEST, TORONTO, ONTARIO, M5H3Y2

PRE-TREATING ACTION IN THE WASH

The right to the exclusive use of the words PRE-TREATING and WASH is disclaimed apart from the trade-mark.

WARES: laundry detergent, in-wash stain removers, fabric spot and stain removers, laundry additives, fabric softener. **Proposed Use in CANADA** on wares.

Le droit à l'usage exclusif des mots PRE-TREATING et WASH en dehors de la marque de commerce n'est pas accordé.

MARCHANDISES: Détergent à lessive, détachants de lavage, détachants pour tissu, additifs de lessive et adoucisseur de tissu. **Emploi** projeté au CANADA en liaison avec les marchandises.

1,156,878. 2002/10/30. Culinary Destinations Limited, 777 The Queensway, Etobicoke, ONTARIO, M8Z1N4 **Representative for Service/Représentant pour Signification:** DIMOCK STRATTON CLARIZIO LLP, 20 QUEEN STREET WEST, SUITE 3202, BOX 102, TORONTO, ONTARIO, M5H3R3

SAZÓN SENTIMENTO

The translation as provided by the applicant of SAZÓN SENTIMENTO is SENTIMENTAL SEASONING.

WARES: Prepared frozen meals and appetizers consisting primarily of meat, fish, poultry, pasta, rice, vegetables, and/or beans. **Proposed Use in CANADA** on wares.

La traduction des mots SAZÓN SENTIMENTO, telle que fournie par le requérant, est SENTIMENTAL SEASONING.

MARCHANDISES: Mets préparés surgelés et hors-d'oeuvre comprenant principalement de la viande, du poisson, de la volaille, des pâtes alimentaires, du riz, des légumes et/ou des haricots. **Emploi** projeté au CANADA en liaison avec les marchandises.

1,156,992. 2002/10/25. INTERCAST EUROPE S.p.A., 10/A Via G. Natta, 43100 - PARMA, ITALY **Representative for Service/Représentant pour Signification:** FINLAYSON & SINGLEHURST, 70 GLOUCESTER STREET, OTTAWA, ONTARIO, K2P0A2



WARES: Lenses for eyeglasses and sunglasses; plastic in the form of liquid resin, sheets, bars, blocks, rods and tubes for use in manufacturing. **Used in ITALY** on wares. **Registered in or for ITALY** on November 25, 2002 under No. 878220 on wares.

MARCHANDISES: Verres de lunettes et de lunettes de soleil; plastique sous forme de résine liquide, feuilles, barres, blocs, tiges et tubes pour utilisation en fabrication. **Employée:** ITALIE en liaison avec les marchandises. **Enregistrée** dans ou pour ITALIE le 25 novembre 2002 sous le No. 878220 en liaison avec les marchandises.

1,156,996. 2002/10/25. SEAFRIGO INTERNATIONAL, INC., c/o Hill, Betts & Nash LLP, 99 Park Avenue, 20th Floor, New York, N.Y. 10016-1601, ÉTATS-UNIS D'AMÉRIQUE **Representative for Service/Représentant pour Signification:** BORDEN LADNER GERVAIS LLP, ATTN: INTELLECTUAL PROPERTY DEPARTMENT, 1000 DE LA GAUCHETIERE STREET WEST, SUITE 900, MONTREAL, QUÉBEC, H3B5H4

SEAFRIGO

SERVICES: (1) Télécommunications communications par terminaux d'ordinateurs, communications et transmissions d'informations et d'images par voie télématique et sur tous réseaux informatiques dont l'Internet dans le domaine de l'entreposage, du conditionnement et du transport de produits alimentaires. (2) Transport terrestre, notamment transport routier, par chemin de fer, transport maritime, transport fluvial, transport aérien de produits alimentaires. Entreposage, emmagasinage, stockage de produits alimentaires, location d'entrepôts, location de conteneurs d'entreposage, location de réfrigérateurs entreposage de bateaux; dépôt de produits alimentaires, livraison de produits alimentaires; informations en matière d'entreposage et de transport. Conditionnement de produits alimentaires, emballage de produits. Courtage de fret; courtage de transport; courtage maritime, commission de transport; services de transit pour produits alimentaires. (3) Contrôle de qualité en matière de produits et d'hygiène alimentaires, à savoir analyse et agréage de produits alimentaires, contrôles organoleptiques, calibres, contrôles chimiques, contrôles bactériologiques, traçabilité. Découpe, préparation et transformation et produits alimentaires (pour le compte de tiers). **Employée** au CANADA depuis septembre 1997 en liaison avec les services.

SERVICES: (1) Telecommunications communications by computer terminals, communications and transmission of information and images by telematics and on all computer networks including the Internet in the area of storage, packaging and transport of food products. (2) Ground transportation, namely road transportation, marine transportation, inland waterway transportation, air transportation of food products. Storage, warehousing, storage of food products, warehouse rental, rental of storage containers, rental of ship storage refrigerators; warehousing of food products, delivery of food products; storage and transportation information. Packaging of food products, wrapping of food products. Freight brokerage; transport brokerage; ship brokerage, transportation commission;

transportation services for food products. (3) Quality control in the area of food products and hygiene, namely analysis and grading of food products, organoleptic control, size grading, chemical control, bacteriological control, traceability. Food cutting, preparation and processing and food products (for others). **Used** in CANADA since September 1997 on services.

1,157,006. 2002/10/25. AVENDIS CAPITAL SA, 6, boulevard Georges-Favon, 1204 Genève, SUISSE **Representative for Service/Représentant pour Signification:** COLBY, MONET, DEMERS, DELAGE & CREVIER, 1501 MCGILL COLLEGE AVENUE, BUREAU 2900, MONTREAL, QUÉBEC, H3A3M8

AVENDIS CAPITAL

Le droit à l'usage exclusif du mot CAPITAL en dehors de la marque de commerce n'est pas accordé.

SERVICES: (1) Affaires financières et monétaires, nommément consultation et planification en matière d'investissements financiers telle que analyse et examen détaillé des besoins spécifiques et étude approfondie des portefeuilles financiers afin de déterminer et de recommander le meilleur investissement aux clients, placement et vente de produits d'investissement, service d'analyse de portefeuilles financiers, recherche nommément prospection et obtention de renseignements précis sur divers produits d'investissement pour le bénéfice des clients, service de courtage en matière d'investissement. (2) Affaires financières et monétaires, nommément consultation et planification en matière d'investissements financiers telle que analyse et examen détaillé des besoins spécifiques et étude approfondie des portefeuilles financiers afin de déterminer et de recommander le meilleur investissement aux clients, placement et vente de produits d'investissement, service d'analyse de portefeuilles financiers, recherche nommément prospection et obtention de renseignements précis sur divers produits d'investissement pour le bénéfice des clients, service de courtage en matière d'investissement; distribution d'informations offertes aux investisseurs par le biais postal, Internet et courrier électronique dans le domaine des finances; service d'accès à des informations par téléphone et sur Internet pour fins de vérifications des investissements, solde de compte et statut de portefeuilles.

Employée: SUISSE en liaison avec les services (2). **Enregistrée** dans ou pour SUISSE le 22 octobre 2001 sous le No. 493540 en liaison avec les services (2). **Emploi** projeté au CANADA en liaison avec les services (1).

The right to the exclusive use of the word CAPITAL is disclaimed apart from the trade-mark.

SERVICES: (1) Financial and monetary affairs, namely consulting and planning in regard to financial investments such as analysis and detailed examination of specific needs and thorough study of financial portfolio to determine and recommend the best investment to customers, placement and sale of investment products, financial portfolio analysis service, research namely prospecting and obtaining of specific information on various investment products for customers, investment brokerage services. (2) Financial and monetary affairs, namely consulting and planning in the area of financial investments such as detailed

analysis and examination of specific needs and in-depth study of financial portfolios to determine and recommend the best investment to clients, investment and sale of investment products, financial portfolio analysis service, research namely exploring and obtaining specific information on various investment products for the benefit of clients, investment brokerage service; distribution of information offered to investors by mail, Internet and electronic mail in the area of finance; access service to information by telephone and on the Internet to check investments, account balances and portfolio status. **Used** in SWITZERLAND on services (2). **Registered** in or for SWITZERLAND on October 22, 2001 under No. 493540 on services (2). **Proposed** Use in CANADA on services (1).

1,157,162. 2002/11/01. Lundy Dale, 10249 119 ST. NW SUITE 308, EDMONTON, ALBERTA, T5K1Z3

Tile-One-On

WARES: Furniture items (tables, chairs, desk tops, drawers, counter tops, headboards, kitchen backsplashes), home accessories (mirrors, picture frames, clocks, coasters, magnets, trays, urns, vases) composed of glass mosaic tiles and/or hand painted ceramic tiles; glass-mosaic-tile art; and hand painted ceramic-tile art. **SERVICES:** Creation/assembly/installation of furniture items (tables, chairs, desk tops, drawers, counter tops, headboards, kitchen backsplashes), home accessories (mirrors, picture frames, clocks, coasters, magnets, trays, urns, vases) composed of glass mosaic tiles and/or hand painted ceramic tiles, glass mosaic-tile art; and hand painted ceramic tile art. **Proposed** Use in CANADA on wares and on services.

MARCHANDISES: Éléments de mobilier (tables, chaises, plateaux de bureau, tiroirs, surfaces de travail, têtes de lit et dossierets de cuisine); accessoires pour la maison (miroirs, cadres, horloges, dessous de verres, aimants, plateaux, urnes et vases) constitués de carreaux de mosaïque en verre et/ou de carreaux en céramique peints à la main; art des carreaux de mosaïque en verre ; art des carreaux en céramique peints à la main. **SERVICES:** Création, montage et installation d'éléments de mobilier (tables, chaises, plateaux de bureau, tiroirs, surfaces de travail, têtes de lit et dossierets de cuisine); accessoires pour la maison (miroirs, cadres, horloges, dessous de verres, aimants, plateaux, urnes et vases) constitués de carreaux de mosaïque en verre et/ou de carreaux en céramique peints à la main; art des carreaux de mosaïque en verre ; art des carreaux en céramique peints à la main. **Emploi** projeté au CANADA en liaison avec les marchandises et en liaison avec les services.

1,157,192. 2002/11/04. Darren Scarborough, 3609 - 2nd Street SW, Calgary, ALBERTA, T2S1T7

Symmetry Healthcare

The right to the exclusive use of the word HEALTHCARE is disclaimed apart from the trade-mark.

SERVICES: (1) Chiropractic services, chiropractic consulting, physical rehabilitation services, fitness counselling, fitness training, physical training, fitness consulting, rehabilitation consulting, massage therapy services, sports medicine services, physiotherapy assessment and treatment services, occupational therapy programs. (2) Franchise management, franchise administration, and business management. **Proposed Use** in CANADA on services.

Le droit à l'usage exclusif du mot HEALTHCARE en dehors de la marque de commerce n'est pas accordé.

SERVICES: (1) Services de chiropratique, consultation en chiropractie, services de réadaptation physique, counselling en conditionnement physique, conditionnement physique, entraînement physique, consultation en conditionnement physique, consultation en réadaptation, services de massothérapie, services de médecine sportive, services d'évaluation et de traitement en physiothérapie, programmes d'ergothérapie. (2) Gestion de franchises, administration de franchises et gestion des affaires. **Emploi** projeté au CANADA en liaison avec les services.

1,157,211. 2002/10/25. INDUSTRIAS ELECTROMECANICAS G.H. S.A., Barrio Salbatoré, s/n.-20200 Beasain (Guipuzcoa), SPAIN **Representative for Service/Représentant pour Signification:** OGILVY RENAULT, 1981 MCGILL COLLEGE AVENUE, SUITE 1600, MONTREAL, QUEBEC, H3A2Y3

GH

WARES: Hoists for lifting equipment, cranes, elevators, electric wire rope hoists. **Used** in CANADA since at least as early as February 1997 on wares. **Used** in SPAIN on wares. **Registered** in or for SPAIN on January 05, 1994 under No. 16095324 on wares.

MARCHANDISES: Palans pour équipement de levage, grues, ascenseurs, palans électriques à câble. **Employée** au CANADA depuis au moins aussi tôt que février 1997 en liaison avec les marchandises. **Employée:** ESPAGNE en liaison avec les marchandises. **Enregistrée** dans ou pour ESPAGNE le 05 janvier 1994 sous le No. 16095324 en liaison avec les marchandises.

1,157,392. 2002/10/29. Casio Keisanki Kabushiki Kaisha, also trading as Casio Computer Co., Ltd., A Japanese joint-stock company, 6-2, Hon-machi 1-chome, Shibuya-ku, Tokyo, JAPAN **Representative for Service/Représentant pour Signification:** RIDOUT & MAYBEE LLP, ONE QUEEN STREET EAST, SUITE 2400, TORONTO, ONTARIO, M5C3B1

PIANO BANK

The right to the exclusive use of the word PIANO is disclaimed apart from the trade-mark.

WARES: Electronic musical keyboards. **Proposed Use** in CANADA on wares.

Le droit à l'usage exclusif du mot PIANO en dehors de la marque de commerce n'est pas accordé.

MARCHANDISES: Claviers musicaux électroniques. **Emploi** projeté au CANADA en liaison avec les marchandises.

1,157,520. 2002/10/31. Konrad Hornschuch Aktiengesellschaft, 74679 Weissbach, GERMANY **Representative for Service/Représentant pour Signification:** BORDEN LADNER GERVAIS LLP, WORLD EXCHANGE PLAZA, 100 QUEEN STREET, SUITE 1100, OTTAWA, ONTARIO, K1P1J9

skai

WARES: (1) Synthetic leather. (2) Synthetic leather; bicycle saddles, motorcycle saddles, vehicle seats, headrests for vehicle seats; covers for bicycle saddles, motorcycle saddles, vehicle seats and headrests; antidazzle devices in the nature of roller blinds and sun visors for vehicles; seat cushions for vehicles, saddlebags for bicycles and motorcycles; inner linings for vehicles, dashboards, centre consoles, armrests, hat racks, trunk linings, gearshift bellows and airbag covers for vehicles; baby carriages and strollers; plastic sheets for general industrial use other than for wrapping; semi finished plastic products, namely profiles of plastic for use in manufacturing and decorating and carpet baseboards of plastic, profiles of plastic, plastic tapes and adhesive tapes for general industrial use; decorative plastic sheets used for coating furniture; plastic sheets for laminating metal surfaces, for general industrial use; composite films, mainly of plastic material, with portions of paper, cardboard, textile and/or metal; door films, window profile films for general industrial use; plastic door films, window profile films, kick protection films, films for sun visors, all made of plastic; insulating matting of synthetic material for automotive use, foam films for general industrial use, sheets for lining ponds, insulating sheets for general industrial use; bagmaker's wares, namely, suitcases (trunks), handbags, (purses), briefcases, wallets (billfolds), and money purses; fitted seat coverings and furniture coverings made of synthetic leather; cases and sleeves made of synthetic leather for jewellery and cosmetics and protective covers made of synthetic leather for mattresses; suit bags and ski bags made of synthetic leather; backpacks; clothing, namely coats, trousers (pants), shorts and jackets; footwear, namely shoes and boots, sports footwear, headwear, namely caps and hats, belts (clothing), gloves; synthetic material for the manufacture of footwear, namely shoe upper material and shoe lining material; doors, roll doors, windows, frames of doors and windows, door and window profiles of plastic, partitions other than of metal, roller blinds other than metal, impact sound insulating sheets, mouldings (building material); furniture namely upholstered furniture and shelves; battens of wood or plastic for furniture; plastic decorative plates for furniture; mirrors and frames; interior panels and wall panels for ships; gymnastic and sporting articles, namely balls elbow, knee and ankle protectors; sports gloves; protective padding for sports and fitness apparatus; stationary exercise bicycles, flippers for swimming. (3) Synthetic leather; bicycle saddles, motorcycle saddles, vehicle seats, headrests for vehicle seats; covers for

bicycle saddles, motorcycle saddles, vehicle seats and headrests; antidazzle devices in the nature of roller blinds and sun visors for vehicles; seat cushions for vehicles, saddlebags for bicycles and motorcycles; inner linings for vehicles, dashboards, centre consoles, armrests, hat racks, trunk linings, gearshift bellows and airbag covers for vehicles; baby carriages and strollers; plastic sheets for general industrial use other than for wrapping; semi finished plastic products, namely profiles of plastic for use in manufacturing and decorating and carpet baseboards of plastic, profiles of plastic, plastic tapes and adhesive tapes for general industrial use; decorative plastic sheets used for coating furniture; plastic sheets for laminating metal surfaces, for general industrial use; composite films, mainly of plastic material, with portions of paper, cardboard, textile and/or metal; door films, window profile films for general industrial use; plastic door films, window profile films, kick protection films, films for sun visors, all made of plastic; insulating matting of synthetic material for automotive use, foam films for general industrial use, sheets for lining ponds, insulating sheets for general industrial use; bagmaker's wares, namely, suitcases (trunks), handbags, (purses), briefcases, wallets (billfolds), and money purses; fitted seat coverings and furniture coverings made of synthetic leather; cases and sleeves made of synthetic leather for jewellery and cosmetics and protective covers made of synthetic leather for mattresses; suit bags and ski bags made of synthetic leather; backpacks; clothing, namely coats, trousers (pants), shorts and jackets; footwear, namely shoes and boots, sports footwear, headwear, namely caps and hats, belts (clothing), gloves; synthetic material for the manufacture of footwear, namely shoe upper material and shoe lining material; doors, roll doors, windows, frames of doors and windows, door and window profiles of plastic, partitions other than of metal, roller blinds other than metal, impact sound insulating sheets, mouldings (building material); furniture namely upholstered furniture and shelves; battens of wood or plastic for furniture; plastic decorative plates for furniture; mirrors and frames; interior panels and wall panels for ships; gymnastic and sporting articles, namely balls elbow, knee and ankle protectors; sports gloves; protective padding for sports and fitness apparatus; stationary exercise bicycles, flippers for swimming. **Used** in CANADA since at least as early as November 1958 on wares (1). **Priority** Filing Date: May 08, 2002, Country: GERMANY, Application No: 302 23 164.1/12 in association with the same kind of wares. **Used** in GERMANY on wares (2). **Registered** in or for GERMANY on July 11, 2002 under No. 302 23 164 on wares (2). **Proposed** Use in CANADA on wares (3).

MARCHANDISES: (1) Cuir synthétique. (2) Cuir synthétique; selles de bicyclette, selles de motocyclette, sièges de véhicule, appuie-tête pour sièges de véhicule; housses pour selles de bicyclette, selles de motocyclette, sièges et appuie-tête de véhicule; dispositifs anti-éblouissement sous forme de stores à enroulement et visières cache-soleil pour véhicules; coussins de siège pour véhicules, sacoches de selle pour bicyclettes et motocyclettes; garnitures intérieures pour véhicules, tableaux de bord, consoles centrales, appuie-bras, porte-chapeaux, garnitures de coffre, soufflets de levier de vitesse et couvercles de sacs gonflables pour véhicules; carrosses et poussettes; feuilles de plastique pour usage industriel autres que pour papier d'emballage; articles semi-finis en plastique, notamment profilés

de plastique pour fins de fabrication et de décoration et plinthes de tapis en plastique, profilés de plastique, bandes en plastique et rubans adhésifs pour usage industriel; feuilles de plastique décoratives pour revêtement de meubles; feuilles de plastique pour laminage de surfaces de métal, pour usage industriel; pellicules composites faites principalement de matière plastique et également de papier, de carton mince, de matière textile et/ou de métal; pellicules pour portes, pellicules pour profilés de fenêtres pour usage industriel général; pellicules pour portes en plastique, pellicules pour profilés de fenêtres, pellicules pour protection contre les chocs, films pour visières cache-soleil, tous en plastique; carpettes isolantes en matière synthétique pour usage automobile, pellicules mousse pour usage industriel général; toiles de bassin, feuilles isolantes pour usage industriel; bagagerie, notamment valises (malles), sacs à main, portedocuments, portefeuilles (porte-billets) et porte-monnaie; housses de siège ajustées et revêtements de meubles en simili-cuir; étuis et manchons en simili-cuir pour bijoux et cosmétiques et housses de protection en simili-cuir pour matelas; sacs à vêtements et sacs à skis en simili-cuir; sacs à dos; vêtements, notamment manteaux, pantalons, shorts et vestes; articles chaussants, notamment chaussures et bottes, chaussures de sport, chapellerie, notamment casquettes et chapeaux, ceintures (vêtements), gants; matériau synthétique pour la fabrication d'articles chaussants, notamment matériaux pour tiges et doublures de chaussures; portes, portes à enroulement, fenêtres, cadres de portes et fenêtres, profilés pour portes et fenêtres en plastique, cloisons non métalliques, stores à enroulement non métalliques, feuilles d'isolation acoustique et de protection contre les chocs, moulures (matériaux de construction); meubles, notamment meubles rembourrés et rayons; tasseaux en bois ou en plastique pour meubles; plaques décoratives en plastique pour meubles; miroirs et cadres; panneaux d'intérieur et panneaux muraux pour navires; articles de gymnastique et de sport, notamment ballons et protecteurs pour coudes, genoux et chevilles; gants de sport; rembourrage de protection pour sports et appareils de conditionnement physique; bicyclettes d'exercice stationnaires, palmes pour natation. (3) Cuir synthétique; selles de bicyclette, selles de motocyclette, sièges de véhicule, appuie-tête pour sièges de véhicule; housses pour selles de bicyclette, selles de motocyclette, sièges et appuie-tête de véhicule; dispositifs anti-éblouissement sous forme de stores à enroulement et visières cache-soleil pour véhicules; coussins de siège pour véhicules, sacoches de selle pour bicyclettes et motocyclettes; garnitures intérieures pour véhicules, tableaux de bord, consoles centrales, appuie-bras, porte-chapeaux, garnitures de coffre, soufflets de levier de vitesse et couvercles de sacs gonflables pour véhicules; carrosses et poussettes; feuilles de plastique pour usage industriel autres que pour papier d'emballage; articles semi-finis en plastique, notamment profilés de plastique pour fins de fabrication et de décoration et plinthes de tapis en plastique, profilés de plastique, bandes en plastique et rubans adhésifs pour usage industriel; feuilles de plastique décoratives pour revêtement de meubles; feuilles de plastique pour laminage de surfaces de métal, pour usage industriel; pellicules composites faites principalement de matière plastique et également de papier, de carton mince, de matière textile et/ou de métal; pellicules pour portes, pellicules pour profilés de fenêtres pour usage industriel général; pellicules pour portes en plastique, pellicules pour

profilés de fenêtres, pellicules pour protection contre les chocs, films pour visières cache-soleil, tous en plastique; carpettes isolantes en matière synthétique pour usage automobile, pellicules mousse pour usage industriel général; toiles de bassin, feuilles isolantes pour usage industriel; bagagerie, notamment valises (malles), sacs à main, porte-documents, portefeuilles (porte-billets) et porte-monnaie; housses de siège ajustées et revêtements de meubles en simili-cuir; étuis et manchons en simili-cuir pour bijoux et cosmétiques et housses de protection en simili-cuir pour matelas; sacs à vêtements et sacs à skis en simili-cuir; sacs à dos; vêtements, notamment manteaux, pantalons, shorts et vestes; articles chaussants, notamment chaussures et bottes, chaussures de sport, chapellerie, notamment casquettes et chapeaux, ceintures (vêtements), gants; matériau synthétique pour la fabrication d'articles chaussants, notamment matériaux pour tiges et doublures de chaussures; portes, portes à enroulement, fenêtres, cadres de portes et fenêtres, profilés pour portes et fenêtres en plastique, cloisons non métalliques, stores à enroulement non métalliques, feuilles d'isolation acoustique et de protection contre les chocs, moulures (matériaux de construction); meubles, notamment meubles rembourrés et rayons; tasseaux en bois ou en plastique pour meubles; plaques décoratives en plastique pour meubles; miroirs et cadres; panneaux d'intérieur et panneaux muraux pour navires; articles de gymnastique et de sport, notamment ballons et protecteurs pour coudes, genoux et chevilles; gants de sport; rembourrage de protection pour sports et appareils de conditionnement physique; bicyclettes d'exercice stationnaires, palmes pour natation. **Employée** au CANADA depuis au moins aussi tôt que novembre 1958 en liaison avec les marchandises (1). **Date** de priorité de production: 08 mai 2002, pays: ALLEMAGNE, demande no: 302 23 164.1/12 en liaison avec le même genre de marchandises. **Employée**: ALLEMAGNE en liaison avec les marchandises (2). **Enregistrée** dans ou pour ALLEMAGNE le 11 juillet 2002 sous le No. 302 23 164 en liaison avec les marchandises (2). **Emploi** projeté au CANADA en liaison avec les marchandises (3).

1,157,528. 2002/11/05. Xcentrik inc., 1226 boul. Ste-Foy suite 200, Longueuil, QUÉBEC, J4K1X3

DO RE MI

MARCHANDISES: Infant and baby care products, namely: Melody Toothbrush, Melody Nail Clipper kids, Antibacterial Toothbrush Case sold empty. **Emploi** projeté au CANADA en liaison avec les marchandises.

WARES: Produits pour les soins des nourrissons et des bébés, notamment : brosses à dents Melody, coupe-ongles Melody pour enfants, étuis à brosses à dents antibactériens vendus vides. **Proposed** Use in CANADA on wares.

1,157,535. 2002/10/23. Solive Ajourée 2000 Inc., 1970, rue St-Maurice Nord, Ste-Marthe-du-Cap-de-la-Madeleine, QUÉBEC, G8W7V8 **Representative for Service/Représentant pour Signification:** LAPOINTE ROSENSTEIN, 1250 RENE-LEVESQUE BLVD. WEST, SUITE 1400, MONTREAL, QUÉBEC, H3B5E9

DTM STRUCTURE

Le droit à l'usage exclusif du mot STRUCTURE en dehors de la marque de commerce n'est pas accordé.

MARCHANDISES: Matériaux de construction, notamment des fermes de toit, des solives, des poutres, des colombages, des étriers. **Emploi** projeté au CANADA en liaison avec les marchandises.

The right to the exclusive use of the word STRUCTURE is disclaimed apart from the trade-mark.

WARES: Building materials, namely roof trusses, joists, beams, studs, hangers. **Proposed** Use in CANADA on wares.

1,157,570. 2002/10/31. PRYM-DRITZ CORPORATION, 950 Brisack Road, Spartanburg, South Carolina 29303, UNITED STATES OF AMERICA **Representative for Service/Représentant pour Signification:** OGILVY RENAULT, 45 O'CONNOR STREET, SUITE 1600, OTTAWA, ONTARIO, K1P1A4

SEWING BASKET

The right to the exclusive use of the word SEWING is disclaimed apart from the trade-mark.

WARES: Sewing notions, namely pins, needles, thread and scissors. **Priority** Filing Date: May 14, 2002, Country: UNITED STATES OF AMERICA, Application No: 76/407,844 in association with the same kind of wares. **Proposed** Use in CANADA on wares.

Le droit à l'usage exclusif du mot SEWING en dehors de la marque de commerce n'est pas accordé.

MARCHANDISES: Articles de mercerie, notamment épingles à têtes, aiguilles, fils et ciseaux. **Date** de priorité de production: 14 mai 2002, pays: ÉTATS-UNIS D'AMÉRIQUE, demande no: 76/407,844 en liaison avec le même genre de marchandises. **Emploi** projeté au CANADA en liaison avec les marchandises.

1,157,655. 2002/11/01. COLT ENGINEERING CORPORATION, 400-1021 Southport Road, S.W. Calgary, ALBERTA, T2W4X0 **Representative for Service/Représentant pour Signification:** OGILVY RENAULT, 45 O'CONNOR STREET, SUITE 1600, OTTAWA, ONTARIO, K1P1A4

COLT TREATER

The right to the exclusive use of the word TREATER is disclaimed apart from the trade-mark.

WARES: Apparatus for water removal and the like from oil, namely industrial treaters for use in the oil industry, namely a process and equipment module used to treat heavy oil for the removal of water, diluents and solvents and other contaminants; distillation units for use in the oil industry; dehydrators for use in the oil industry. **SERVICES:** Chemical engineering design and processing; custom chemical engineering design and processing. **Used** in CANADA since at least as early as June 1983 on wares and on services.

Le droit à l'usage exclusif du mot TREATER en dehors de la marque de commerce n'est pas accordé.

MARCHANDISES: Appareils pour enlever l'eau et d'autres matières du pétrole, nommément produits de traitement industriels à utiliser dans l'industrie pétrolière, nommément procédé et module d'équipement à utiliser pour traiter l'huile lourde en vue de la débarrasser de l'eau, des diluants, des solvants et autres contaminants; unités de distillation à utiliser dans l'industrie pétrolière; déshydrateurs à utiliser dans l'industrie chimique. **SERVICES:** Conception et traitement en génie chimique; conception et traitement à façon en génie chimique. **Employée** au CANADA depuis au moins aussi tôt que juin 1983 en liaison avec les marchandises et en liaison avec les services.

1,157,693. 2002/11/01. Canada Chinese Express Co., Ltd., 46 Tordale Crescent, Scarborough, ONTARIO, M1P3X7
Representative for Service/Représentant pour Signification: MARKS & CLERK, 280 SLATER STREET, SUITE 1800, P.O. BOX 957, STATION B, OTTAWA, ONTARIO, K1P1C2



WARES: Travel and travelling bags including handbags, cosmetic bags, tote bags, sport bags, briefcases, wallets, change purses, knapsacks; luggage and luggage accessories namely luggage straps, luggage carts, luggage bags, luggage tags, travel accessories namely plastic tooth brush containers, sewing kits, toiletry cases, manicure sets, mirrors, shoe bags, sunglass cases; **Proposed Use** in CANADA on wares.

MARCHANDISES: Sacs de voyages, y compris sacs à main, sacs à cosmétiques, fourre-tout, sacs de sport, porte-documents, portefeuilles, porte-monnaie, havresacs; bagages et accessoires de voyage, nommément courroies à bagages, chariots à bagages, sacs pour articles de voyage, étiquettes à bagages, accessoires de voyage, nommément étuis à brosse à dents en plastique, nécessaires de couture, trousse de toilette, nécessaires à manucure, miroirs, sacs à chaussures, étuis de lunettes de soleil; **Emploi** projeté au CANADA en liaison avec les marchandises.

1,157,695. 2002/10/31. DAIWA HOUSE INDUSTRY CO., LTD., 3-5, Umeda 3-chome, Kita-ku, Osaka-shi, OSAKA 530-0001, JAPAN **Representative for Service/Représentant pour Signification:** SMART & BIGGAR, SUITE 900, 55 METCALFE STREET, P.O. BOX 2999, STATION D, OTTAWA, ONTARIO, K1P5Y6

DAIWA HOUSE

The right to the exclusive use of the word HOUSE is disclaimed apart from the trade-mark.

SERVICES: Hire-purchase mediation service; housing loan information; management of buildings; agencies or mediations for leasing of buildings; leasing of buildings; buying and selling of buildings; agencies or mediations for trading of buildings; appraisal of buildings or land; management of land; agencies or mediations for leasing of land; leasing of land; buying and selling of land; agencies or mediations for buying and selling of land; offering of information relating to buildings or land; construction work; construction consultancy; building equipment operation, maintenance and repair. **Used** in CANADA since at least as early as April 01, 1982 on services.

Le droit à l'usage exclusif du mot HOUSE en dehors de la marque de commerce n'est pas accordé.

SERVICES: Services d'intermédiaire en matière de location-achat; services d'information ayant trait aux prêts habitation; gestion d'immeubles; services d'agence ou d'intermédiaire dans le domaine de la location de bâtiments; location de bâtiments; achat et vente de bâtiments; services d'agence ou d'intermédiaire dans le domaine du commerce de bâtiments; appréciation de bâtiments ou de terrains; gestion foncière; services d'agence ou d'intermédiaire pour la location de terrains; location de terrains; achat et vente de terrains; services d'agence ou d'intermédiaire pour l'achat et la vente de terrains; mise à disposition d'information ayant trait à des bâtiments ou à des terrains; travaux de construction; services de conseil en construction; utilisation, entretien et réparation de matériel de construction. **Employée** au CANADA depuis au moins aussi tôt que le 01 avril 1982 en liaison avec les services.

1,157,698. 2002/10/31. THOMSON CANADA LIMITED, Suite 2706, 66 Wellington Street West, Toronto, ONTARIO, M5K1A1
Representative for Service/Représentant pour Signification: TORYS LLP, SUITE 3000, 79 WELLINGTON ST. W., BOX 270, TD CENTRE, TORONTO, ONTARIO, M5K1N2

LAWLIBRARYSOURCE

SERVICES: On-line legal research service for lawyers, students, researchers and other legal professionals to be accessed by way of the Internet. **Proposed Use** in CANADA on services.

SERVICES: Service de recherche juridique en ligne pour avocats, étudiants, chercheurs et autres membres des professions juridiques, accessible au moyen de l'Internet. **Emploi** projeté au CANADA en liaison avec les services.

1,157,818. 2002/11/01. Jocelyne Drapeau, faisant affaires sous la raison sociale BEDONDAINE-ENR., 200, Route de la Mer, Ste-Flavie, QUÉBEC, G0J2L0 **Representative for Service/Représentant pour Signification:** LESPERANCE & MARTINEAU, 1440 STE-CATHERINE OUEST, BUREAU 700, MONTREAL, QUÉBEC, H3G1R8

BEDONDAINE

MARCHANDISES: Couches de coton, soutiens-gorge d'allaitement, vêtements d'allaitement, vêtements de maternité, vêtements pour enfants; accessoires pour bébés, notamment: sacs à couches; bavettes; piqués tout usage; sacs de transport pour porter un bébé sur soi; savons et poudres détachantes bio pour la lessive de vêtements et de couches de bébés; produits de phyto-pédiatrie, notamment huiles essentielles et extraits liquides de plantes non médicamenteuses pour coliques, dentition, digestion, otites et tonics hivernaux; crèmes pour irritations; coussins d'allaitement; produits naturels pour le corps, notamment huiles corporelles, savons, shampoings, beurres corporels, crèmes hydratantes, poudres parfumées. **Employée** au CANADA depuis juin 2001 en liaison avec les marchandises.

WARES: Cotton diapers, nursing brassieres, clothing for nursing, maternity clothes, children's clothing items; accessories for babies, namely: diaper bags; bibs; all-purpose lap pads; bags for carrying an infant on oneself; organic stain removing soaps and powders for washing baby clothing and diapers; pediatric plant products, namely non-medicinal essential oils and liquid plant extracts for colic, dentition, digestion, otitis and winter tonics; creams for irritation; nursing cushions; natural products for the body, namely body oils, soaps, shampoos, body butter, moisturizing creams, scented powders. **Used** in CANADA since June 2001 on wares.

1,157,902. 2002/11/07. Mr. Ngok Ming To, 112, Varsity Est Bay, N.W., Calgary, ALBERTA, T3B2W4

AUSSIE SHOWER

The right to the exclusive use of the word SHOWER is disclaimed apart from the trade-mark.

WARES: Toilet accessories namely, washing, cleaning and showering devices composed of water jets fitted to a toilet bowl or the toilet seat for personal hygiene purposes. **Proposed** Use in CANADA on wares.

Le droit à l'usage exclusif du mot SHOWER en dehors de la marque de commerce n'est pas accordé.

MARCHANDISES: Accessoires de toilette, notamment : dispositifs de lavage, de nettoyage et de douche constitués de jets d'eau adaptés à la cuvette ou au siège de toilettes aux fins d'hygiène personnelle. **Emploi** projeté au CANADA en liaison avec les marchandises.

1,157,959. 2002/11/12. ANCHOR LAMINA AMERICA, INC., 38505 Country Club Drive, Suite 200, Farmington Hills, Michigan 48331, UNITED STATES OF AMERICA **Representative for Service/Représentant pour Signification:** BERESKIN & PARR, BOX 401, 40 KING STREET WEST, TORONTO, ONTARIO, M5H3Y2

LAMCAM

WARES: Machines for forming, piercing or trimming sheet metal in sheet metal stamping operations. **Used** in CANADA since 1995 on wares. **Used** in UNITED STATES OF AMERICA on wares. **Registered** in or for UNITED STATES OF AMERICA on April 17, 2001 under No. 2,444,336 on wares.

MARCHANDISES: Machines pour former, percer ou rogner la tôle dans les opérations d'estampage. **Employée** au CANADA depuis 1995 en liaison avec les marchandises. **Employée:** ÉTATS-UNIS D'AMÉRIQUE en liaison avec les marchandises. **Enregistrée** dans ou pour ÉTATS-UNIS D'AMÉRIQUE le 17 avril 2001 sous le No. 2,444,336 en liaison avec les marchandises.

1,157,974. 2002/10/30. Pharmanex, LLC, One Nu Skin Plaza, 75 West Center, Provo, Utah 84601, UNITED STATES OF AMERICA **Representative for Service/Représentant pour Signification:** OYEN WIGGS GREEN & MUTALA, SUITE 480 - THE STATION, 601 WEST CORDOVA STREET, VANCOUVER, BRITISH COLUMBIA, V6B1G1

REISHIMAX GLP

WARES: Dietary and nutritional supplements, namely vitamins, minerals, herbs, botanicals, amino acids, fibre preparations in a powder form and/or a combination of vitamins, minerals, herbs, botanicals, amino acids and/or fibre preparations in a powder form. **Priority** Filing Date: June 10, 2002, Country: UNITED STATES OF AMERICA, Application No: 78/134,519 in association with the same kind of wares. **Used** in UNITED STATES OF AMERICA on wares. **Registered** in or for UNITED STATES OF AMERICA on August 26, 2003 under No. 2,757,643 on wares. **Proposed** Use in CANADA on wares.

MARCHANDISES: Suppléments diététiques et nutritionnels, notamment vitamines, minéraux, herbes, végétaux, amino-acides, préparations de fibres sous forme de poudre et/ou une combinaison de vitamines, minéraux, herbes, végétaux, amino-acides et/ou préparations de fibres sous forme de poudre. **Date** de priorité de production: 10 juin 2002, pays: ÉTATS-UNIS D'AMÉRIQUE, demande no: 78/134,519 en liaison avec le même genre de marchandises. **Employée:** ÉTATS-UNIS D'AMÉRIQUE en liaison avec les marchandises. **Enregistrée** dans ou pour ÉTATS-UNIS D'AMÉRIQUE le 26 août 2003 sous le No. 2,757,643 en liaison avec les marchandises. **Emploi** projeté au CANADA en liaison avec les marchandises.

1,158,223. 2002/11/06. DEUTSCHE TELEKOM AG, Friedrich-Ebert-Allee 140, 53113 Bonn, GERMANY **Representative for Service/Représentant pour Signification:** BLAKE, CASSELS & GRAYDON LLP, INTELLECTUAL PROPERTY GROUP, BOX 25, COMMERCE COURT WEST, 28TH FLOOR, TORONTO, ONTARIO, M5L1A9

MaxiAbo

WARES: Electric, electronic, optical, measuring, signalling, controlling or teaching apparatus and instruments, namely fire, smoke and security systems for the protection of rooms, buildings and grounds, namely fire and smoke sensors, signal transmitters, transducers, bells and lamps; apparatus for recording, transmission, processing and reproduction of sound, images or data, namely tape and disc recorders, amplifiers, tuners, receivers, loudspeakers, television displays, monitors, computers and their peripherals, terminals, modems, printers, keyboards, blank diskettes and disc drives; telecommunications equipment, namely telephones and telephone systems, namely telephone answering machines, telephone transmitters, telephone networks, namely wires, transmitters and antennas, telephone wires, teleprinters, teletypewriters and parts thereof, caller identification boxes, radio telephone equipment and accessories, namely call boxes and call box systems comprised of transmitters, dialling assemblies, telephone units, audio operated relays, signallers, receivers, termination equipment, namely terminating channel modules, terminating multiplexers, terminating office, namely a switching centre, terminating resistors, filters, protectors and automatic signalling and control equipment, namely a key service unit which controls the signalling and switching of telephones, telemeters, wireless and cellular telephone systems, pagers, paging equipment, namely paging speakers and signalling and control units for paging, personal digital assistants, facsimile transmitters and receivers, wireless facsimile machines, personal communication equipment, namely personal digital assistants (PDA), calculators, electronic mail apparatus, namely electronic mail gateways; clock counters; storage media, namely magnetic tapes, discs, blank diskettes and CD-ROMs, all such storage media being blank; machine run blank magnetic or optical data carriers; automatic vending machines and timing mechanisms therefor; data processing equipment, namely data processors and computers; printed matter, namely stamped and/or printed note cards of cardboard or plastic; instruction and teaching material (except apparatus), namely instructional manuals, pre-recorded audio and video cassettes, blank diskettes and videos stored with telephone directories, directories containing telefacsimile codes, telephone local area codes and classified directories; office requisites (except furniture), namely stationery, namely writing paper, pencils, pens, hole-punches, stitchers and folders.

SERVICES: Advertising services for others, namely preparing and placing advertisements, direct mail advertising and electronic billboard advertising provided to others, preparing audio-visual presentations for use in advertising; business management services, namely business appraisals, business auditing, providing business information, namely preparing business reports and conducting business research, analysis and surveys, business management planning, business management consultation, business management supervision, conducting business networking for others; financial services, namely credit and leasing services to its own customers in the nature of credit card services, telephone calling card services, factoring and encashment services, services of evaluation and financing of real estate; real estate services, namely appraisal for insurance claims of real estate, financial valuation of personal property and real estate, leasing of real estate, real estate agencies, real estate appraisal, real estate brokerage, land acquisition namely real estate brokerage, real estate development, real estate equity

sharing, namely managing and arranging for co-ownership of real estate, real estate escrow services, evaluating and testing of real estate for the presence of hazardous material, real estate investment, real estate listing, real estate management, real estate site selection, real estate syndication, real estate time-sharing, real estate time-sharing (vacation), real estate trustee services; telecommunication services, namely network services, namely network call waiting services, three-party conferencing services, digital network based answering services, Internet provider services, mobile telephone services, paging services, mobile data electronic transmission services, namely wireless text messaging, global positioning, e-mail, cellular telephone services, broadband cable network services, namely provision of analog television and radio programs, toll free number services, card-operated phone services, namely prepaid calling card services; rental of telecommunication equipment, namely for broadcasting and television; transportation and storage services, namely transportation of goods by air, boat, rail and bus, warehouse storage of goods, electronic storage of information in the form of sound, picture and data; instructional services in the field of telecommunications and data processing; organization of sporting and cultural events, namely fairs, exhibitions, instructional courses, seminars, congresses and workshops all in the telecommunication field; publication and issuing of books, periodicals, printed materials and electronic media, namely instructional books, guides, charts, instructional recorded discs; computer programming services; computer programming services; database services, namely rental of access time to and operation of a database; collection and provision of data, news and information, namely services of a news agency, an internet portal, database host, all provided via a global computer network; rental services of telecommunication equipment, data processing equipment and computers; business projection and planning services in the telecommunication field. **Priority** Filing Date: May 06, 2002, Country: GERMANY, Application No: 302 22 357.6/38 in association with the same kind of wares and in association with the same kind of services. **Proposed** Use in CANADA on wares and on services.

MARCHANDISES: Appareils et instruments électriques, électroniques, optiques, de mesure, de signalisation, de contrôle ou didactiques, nommément réseaux d'incendie, systèmes de détection de fumée et de sécurité pour la protection des pièces, des bâtiments et des terre-pleins, nommément détecteurs d'incendie et de fumée, émetteurs de signaux, transducteurs, sonneries et lampes; appareils pour enregistrement, transmission, traitement et reproduction de son, d'images ou de données, nommément magnétophones à bande et enregistreurs de disque, amplificateurs, syntonisateurs, récepteurs, haut-parleurs, écrans de télévision, moniteurs, ordinateurs et leurs périphériques, terminaux, modems, imprimantes, claviers, disquettes vierges et lecteurs de disque; équipement de télécommunications, nommément téléphones et systèmes téléphoniques, nommément répondants téléphoniques, microphones téléphoniques; réseaux téléphoniques, nommément fils, microphones et antennes, fils téléphoniques, téléimprimeurs, télécopieurs et leurs pièces, boîtes d'identification du demandeur; équipement et accessoires de radiotéléphone, nommément boîtes d'appel et systèmes de boîte d'appel comprenant microphones, dispositifs de

numérotation, téléphones, relais acoustiques, transmetteurs, récepteurs; équipement terminal, nommément modules de voies de terminaison, multiplexeurs de terminaison; central de terminaison, nommément central téléphonique, résistances de terminaison, filtres, dispositifs de protection; et équipement de signalisation et de commande automatiques, nommément appareil de service à clés qui commande la signalisation et la commutation des téléphones, télémètres, systèmes de téléphones sans fil et de téléphones cellulaires, téléavertisseurs; équipement de radiomessagerie, nommément haut-parleurs de radiomessagerie, et appareils de signalisation et de commande pour radiomessagerie, assistants numériques personnels, transmetteurs et récepteurs de télécopie, télécopieurs sans fil; matériel de communications personnelles, nommément assistants numériques personnels (ANP), calculatrices; appareils de courriel, nommément passerelles de courriel; horloges de comptage; supports de stockage, nommément bandes magnétiques, disques, disquettes et disques CD-ROM vierges, tout ces supports de stockage étant vierges; supports de données magnétiques ou optiques vierges de passage en machine; distributrices automatiques et mécanismes de synchronisation connexes; équipement de traitement de données, nommément machines de traitement de données et ordinateurs; imprimés, nommément cartes de correspondance étampées et/ou imprimées en carton ou en plastique; matériel didactique (sauf appareils), nommément manuels d'instruction, cassettes audio et vidéo préenregistrées, disquettes vierges et vidéos stockés avec des annuaires téléphoniques, répertoires contenant des codes de télécopie, des codes téléphoniques locaux et des répertoires méthodiques; accessoires de bureau (sauf meubles), nommément articles de papeterie, nommément papier à lettres, crayons, stylos, perforatrices, agrafeuses et chemises.

SERVICES: Services de publicité pour des tiers, nommément préparation et placement de publicités, publicités postales et publicités par babillard électronique fournies par des tiers, préparation de présentations audiovisuelles pour utilisation dans la publicité; services de gestion des entreprises, nommément évaluations commerciales, vérifications commerciales, fourniture de renseignements commerciaux, nommément préparation de rapports de gestion et fourniture de recherche commerciale, d'analyses et de sondages, planification en gestion des affaires, consultation en gestion des affaires, supervision en gestion des affaires, fourniture de réseautage commercial pour des tiers; services financiers, nommément services de crédit et services de location à ses propres clients sous forme de services de cartes de crédit, services de cartes d'appel téléphonique, services d'affacturage et d'encaissement, services d'évaluation et de financement de biens immobiliers; services immobiliers, nommément appréciation pour demandes de règlement en immobilier, évaluation financière d'objets personnels et d'immobilier, location à bail de biens immobiliers, agences immobilières, évaluation de biens immobiliers, courtage en immeuble, acquisition foncière, nommément courtage en immeuble, aménagement immobilier, participation à la plus-valeur en immobilier, nommément gestion et organisation pour la copropriété d'immobilier, services d'entiercement de biens immobiliers, évaluation et vérification d'immobilier pour la présence de matières dangereuses, placement immobilier, description de propriétés, gestion immobilière, choix

d'emplacements en immobilier, syndication en immobilier, immobilier en temps partagé, immobilier en temps partagé (pour les vacances), services de fiducie immobilière; services de télécommunications, nommément services de réseau, nommément services de mise en attente de réseau, services de conversation à trois, répondeurs automatiques numériques basés sur réseau, services de fournisseur Internet, services téléphoniques mobiles, services de téléappel, services de transmission de données électroniques mobiles, nommément messagerie textuelle sans fil, positionnement mondial, courrier électronique, services de téléphone cellulaire, services de réseau de câble à large bande, nommément fourniture d'émissions télévisées et radiophoniques analogiques, services de numéro sans frais, services de publiphone, nommément services de cartes téléphoniques à puce; location de matériel de télécommunication, nommément pour la diffusion et la télévision; services de transport et d'entreposage, nommément transport des marchandises par avion, bateau, train et autobus, stockage de marchandises en entrepôt, stockage électronique d'information sous forme de sons, d'images et de données; services d'enseignement dans le domaine des télécommunications et du traitement des données; organisation d'événements sportifs et culturels, nommément salons professionnels, expositions, cours d'enseignement, séminaires, congrès et ateliers, tous dans le domaine des télécommunications; publication et émission de livres, périodiques, imprimés et médias électroniques, nommément livres d'instructions, guides, diagrammes, disques enregistrés d'enseignement; services de programmation informatique; services de bases de données, nommément location de temps d'accès et exploitation d'une base de données; collecte et fourniture de données, de nouvelles et d'informations, nommément services d'agence de presse, portail Internet, hébergement de base de données, tous au moyen d'un réseau informatique mondial; services de location de matériel de télécommunication, d'équipement de traitement de données et d'ordinateurs; services de prévisions et de planification pour entreprises dans le domaine des télécommunications. **Date** de priorité de production: 06 mai 2002, pays: ALLEMAGNE, demande no: 302 22 357.6/38 en liaison avec le même genre de marchandises et en liaison avec le même genre de services. **Emploi** projeté au CANADA en liaison avec les marchandises et en liaison avec les services.

1,158,319. 2002/11/13. Andrew Smart dba Ghetto Quality Records, Suite 6, 1833 21 Ave NW, Calgary, ALBERTA, T2K6J8

GHETTO QUALITY RECORDS

The right to the exclusive use of the words QUALITY RECORDS is disclaimed apart from the trade-mark.

WARES: Electronic publications, namely magazines, newsletters, books, and catalogs distributed via a global computer network.

SERVICES: (1) The operation of a sound and video recording studio namely producing, publishing, and recording the artistic works of others. (2) Advertising, public relations, booking and financial management services for others. **Used** in CANADA since January 01, 2000 on services. **Proposed** Use in CANADA on wares.

Le droit à l'usage exclusif des mots QUALITY RECORDS en dehors de la marque de commerce n'est pas accordé.

MARCHANDISES: Publications électroniques, notamment revues, bulletins, livres et catalogues distribués au moyen d'un réseau informatique mondial. **SERVICES:** (1) Exploitation d'un studio d'enregistrement audio et vidéo, notamment production, édition et enregistrement d'oeuvres d'art de tiers. (2) Services de publicité, de relations publiques, de réservation et de gestion financière pour des tiers. **Employée** au CANADA depuis 01 janvier 2000 en liaison avec les services. **Emploi** projeté au CANADA en liaison avec les marchandises.

1,158,359. 2002/11/08. OAK BAY EQUITIES INCORPORATED, 28 Panorama Hills Cove NW, Calgary, ALBERTA, T3K5H9 **Representative for Service/Représentant pour Signification:** BURNET, DUCKWORTH & PALMER LLP, FIRST CANADIAN CENTRE, 1400, 350 - 7TH AVENUE S.W., P.O. BOX 280, STATION M, CALGARY, ALBERTA, T2P3N9

THE MOVING MEDICS

The right to the exclusive use of the word MOVING is disclaimed apart from the trade-mark.

SERVICES: Moving services. **Used** in CANADA since at least as early as September 01, 2002 on services.

Le droit à l'usage exclusif du mot MOVING en dehors de la marque de commerce n'est pas accordé.

SERVICES: Services de déménagement. **Employée** au CANADA depuis au moins aussi tôt que le 01 septembre 2002 en liaison avec les services.

1,158,362. 2002/11/12. Intersections Inc., 14930 Bogle Drive, Chantilly, Virginia 20151, UNITED STATES OF AMERICA **Representative for Service/Représentant pour Signification:** BORDEN LADNER GERVAIS LLP, SCOTIA PLAZA, 40 KING STREET WEST, TORONTO, ONTARIO, M5H3Y4

CREDITPROTECT

SERVICES: Financial services, namely, credit card registration services; credit card cancellation services for lost or stolen cards; credit monitoring services for lost or stolen cards allowing for cancellation and replacement of credit cards; change of address services; credit card information services; credit bureau information service; identification of theft coverage; instant notification services in the credit card field; monitoring and provision of credit profiles. **Proposed** Use in CANADA on services.

SERVICES: Services financiers, notamment services d'enregistrement de cartes de crédit; services d'annulation de cartes de crédit perdues ou volées; services de surveillance du crédit pour les cartes perdues ou volées permettant l'annulation ou le remplacement de cartes de crédit; services de changement d'adresse; services d'information sur les cartes de crédit; services d'information de bureau de crédit; identification de couverture contre les vols; services d'avertissement immédiat dans le domaine des cartes de crédit; contrôle et fourniture de profils de crédit. **Emploi** projeté au CANADA en liaison avec les services.

1,158,419. 2002/11/07. ABM ITALIA S.P.A., Via Ing. Talierecio 1, Ormelle Frazione Roncadelle (Treviso), ITALY **Representative for Service/Représentant pour Signification:** OGILVY RENAULT, 1981 MCGILL COLLEGE AVENUE, SUITE 1600, MONTREAL, QUEBEC, H3A2Y3

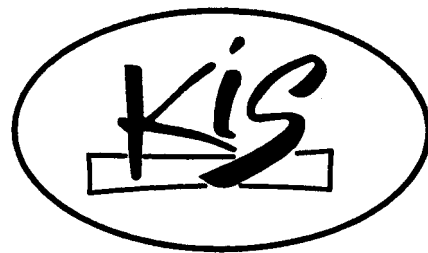

WARES: (1) Furniture namely: CD-racks, flower-pot pedestals, decorative mobile wardrobes; cabinets, namely filing cabinets, medicine cabinets, furniture cabinets, desk top stationery cabinets, desk mounted stationery cabinets, cabinet hardware, kitchen cabinets; picture frames, furniture frames, chairs, deck chairs, tables, benches, desks tool boxes, toy boxes and lids of toy boxes, bookcases, plastic boxes, multifunctional storage boxes and lids thereof, plastic storage drums, non-metal bins, furniture chests, toy chests, chests of drawers, shelves, plastic crates, plate racks, storage racks, shoe racks, tool racks; non-metal closures for bottles, non-metal closures for containers, hangers for clothes, protective plastic covers for garden furniture, non-metal casters, non-metal handles and knobs for storage boxes; all the aforementioned not being produced or related to ceramics and pottery. (2) Non-paper flowerpot covers, vases, flower pots, plant pot holders, containers with a water reservoir for plants and flowers, holders for flower and plants, flower pot dishes, non-precious metal napkin holders, cutlery drainers, cutlery holders, cutlery trays, dish stands, dish drainers, trash cans, dust bins, collanders for household use, insulated flasks, pails, basins, bowls, salad bowls, fruit bowls, food boxes, food dispenser boxes, food storage boxes, containers for foods, thermal insulated containers for food and beverages, ice chests for food and beverages, plastic sink savers, non-medical ice-packs, non-precious metal containers for household or kitchen use, plastic bath racks, non-metal laundry baskets, waste-paper baskets, wine bottle racks, potties for children, serving spoons, basting spoons, funnels, cheese holders, non-electric juicers, kitchen paper holders, serviette holders, kitchen paper dispensers, clothes drying racks, cutting boards, ice pails, toilet brushes, bath brushes, buckets, mops, mop wringers, hair combs, sponges for household purposes, brushes for footwear, clothes brushes,

crumb brushes, dishwashing brushes, floor brushes, hair brushes, pot cleaning brushes, cleaning pads, cleaning rags; all the aforementioned not being produced or related to ceramics or pottery. (3) Baby multiple activity toys, toy building blocks, toy construction blocks, music box toys, toy boxes, toy mobiles, cases for play accessories, cases for toy structures, cases for toy vehicles, floating recreational lounge chairs, exercise tables. **Used** in CANADA since at least as early as May 16, 2000 on wares. **Priority** Filing Date: May 14, 2002, Country: ITALY, Application No: PD2002C 000427 in association with the same kind of wares.

MARCHANDISES: (1) Ameublement, nommément supports à CD, piédestaux pour pots à fleurs, penderies mobiles décoratives; meubles de rangement, nommément classeurs, armoires à pharmacie, meubles à tiroirs, armoires à papeterie, armoires à papeterie de table, quincaillerie d'armoire, armoires de cuisine; cadres, cadres de meubles, chaises, transats, tables, bancs, boîtes à outils de bureau, boîtes à jouets et couvercles de boîtes à jouets, bibliothèques, boîtes en plastique, boîtes de rangement multifonctionnelles et couvercles connexes, barils d'entreposage en plastique, caisses non métalliques, coffres (meubles), coffres à jouets, armoires, rayons, caisses en plastique, paniers à assiettes, étagères de rangement, porte-chaussures, porte-outils; dispositifs de fermeture non métalliques pour bouteilles, dispositifs de fermeture non métalliques pour contenants, cintres, housses en plastique pour mobilier de jardin, roulettes non métalliques, poignées et boutons non métalliques pour boîtes de rangement; toutes les marchandises susmentionnées excluant la céramique et la poterie et n'ayant aucun rapport avec la céramique ou la poterie. (2) Cache-pots non faits de papier, vases, pots à fleurs, porte-pots à fleurs, récipients pour plantes équipés d'un réservoir d'eau pour plantes et fleurs, supports pour fleurs et plantes, sous-pots, porte-serviettes non faits de métal précieux, égouttoirs à coutellerie, supports à coutellerie, ramasse-couverts, paniers à vaisselle, égouttoirs à vaisselle, poubelles, bacs à poussière, passoires pour usage domestique, flacons isolés, seaux, lavabos, bols, saladiers, bols à fruits, aliments boîtes, boîtes de distribution de denrées alimentaires, boîtes d'entreposage d'aliments, contenants pour aliments, contenants isolants pour aliments et boissons, glacières pour aliments et boissons, tapis de fond d'évier, cryosacs pour usage non médical, récipients non faits de métal précieux pour la cuisson ou la cuisine, paniers de bain en plastique, paniers à lessive non métalliques, corbeilles à papier, porte-bouteilles de vin, pots de bébé, cuillères à servir, cuillères à jus, entonnoirs, porte-fromage, presse-fruit non électriques, porte-essuie-tout pour la cuisine, supports à serviettes, distributeurs de papier pour la cuisine, claies de séchage pour le linge, planches à découper, seaux à glace, brosses pour toilette, brosses pour baignoire, seaux, vadrouilles, essoreuses pour vadrouille, peignes, éponges pour usage domestique, brosses à chaussures, brosses à linge, brosses à miettes, brosses à vaisselle, brosses à planchers, brosses à cheveux, brosses à batterie de cuisine, tampons nettoyants, torchons de nettoyage; toutes les marchandises susmentionnées n'étant ni en céramique ni en poterie ni relatives à ces matières. (3) Jouets d'activités multiples pour bébés, blocs pour jeu d'assemblage, blocs pour jeu de construction, boîtes à musique-jouets, boîtes à jouets, cellulaires-jouets, boîtiers pour

accessoires de jeu, boîtiers pour structures-jouets, boîtiers pour véhicules-jouets, chaises-longues flottantes de loisirs, tables d'exercice. **Employée** au CANADA depuis au moins aussi tôt que le 16 mai 2000 en liaison avec les marchandises. **Date** de priorité de production: 14 mai 2002, pays: ITALIE, demande no: PD2002C 000427 en liaison avec le même genre de marchandises.

1,158,473. 2002/11/14. ZEN TAO CHI-KUNG TAI-CHI IP LIMITED, 3650 VICTORIA PARK AVENUE, SUITE 401, NORTH YORK, ONTARIO, M2H3P7 **Representative for Service/ Représentant pour Signification:** JIMMY K. SUN, (SUN & PARTNERS), 3650 VICTORIA PARK AVE., SUITE 401, NORTH YORK, ONTARIO, M2H3P7



The transliteration as provided by the applicant of the Chinese characters in the trade-mark is CHAN DAO QI GONG TAI JI in the Mandarin dialect, and ZIM DOE HEI GONG TAI GIG in the Cantonese dialect. The translation as provided by the applicant of the Chinese Characters in the trade-mark is BUDDHIST, ROAD, AIR, SKILL, VERY, EXTREME.

The right to the exclusive use of the words ZEN TAO, CHI-KUNG and TAI-CHI is disclaimed apart from the trade-mark.

WARES: (1) Natural health food products, namely, herbal tea, herbal extracts and herbal nutritional and dietary supplements in the form of tablets, capsules, caplets, powders and liquids for the treatment of pain and illness, namely, muscle pain, back pain, allergies, migraine and arthritis. (2) Herbal body care products, namely, lotions, oils, creams and ointments. **SERVICES:** (1) Promotion of health and wellbeing of the public through lectures, seminars, websites, video tapes, audio tapes, compact discs, video compact discs, digital compact discs, computer software, commercials and advertisements. (2) Publication and distribution of books, magazines, newsletters, pamphlets and newspapers. (3) Operation of a clinic and health recovery centre for the treatment of people with pain and illness. (4) Operation of a training institute and workshops to teach people the techniques of Chi Kung and Tai Chi. (5) Operation of a non-profit organization to increase awareness and knowledge of Chi Kung and Tai Chi. **Used** in CANADA since at least as early as August 18, 2002 on wares and on services.

Selon le requérant, la translittération des caractères chinois de la marque de commerce est CHAN DAO QI GONG TAI JI en mandarin, et ZIM DOE HEI GONG TAI GIG en cantonais. Selon le requérant, la traduction des caractères chinois de la marque de commerce est BUDDHIST, ROAD, AIR, SKILL, VERY, EXTREME.

Le droit à l'usage exclusif des mots ZEN TAO, CHI-KUNG et TAI-CHI en dehors de la marque de commerce n'est pas accordé.

MARCHANDISES: (1) Produits alimentaires naturels, nommément tisane, extraits d'herbes et additifs nutritionnels et compléments alimentaires à base d'herbes sous forme de comprimés, de capsules, de caplets, de poudres et de liquides pour le traitement de douleurs et de maladies, nommément douleur musculaire, douleur au dos, allergies, migraine et arthrite. (2) Produits de soins corporels à base d'herbes, nommément lotions, huiles, crèmes et onguents. **SERVICES:** (1) Promotion de la santé et du mieux-être destinée au grand public au moyen de causeries, de séminaires, de sites Web, de bandes vidéo, de bandes sonores, de disques compacts, de vidéodisques compacts, de disques compacts numériques, de logiciels, de films publicitaires et de publicités. (2) Publication et distribution de livres, magazines, bulletins, dépliants et journaux. (3) Exploitation d'une clinique et d'un centre de cure pour le traitement de la douleur et des maladies. (4) Exploitation d'un institut et d'ateliers de formation pour l'enseignement des techniques du Chi King et du Tai Chi. (5) Exploitation d'un organisme sans but lucratif pour une plus grande sensibilisation et connaissance du Chi Kung et du Tai-Chi. **Employée** au CANADA depuis au moins aussi tôt que le 18 août 2002 en liaison avec les marchandises et en liaison avec les services.

1,158,529. 2002/11/08. DEUTSCHE TELEKOM AG, Friedrich-Ebert-Allee 140, 53113 Bonn, GERMANY **Representative for Service/Représentant pour Signification:** BLAKE, CASSELS & GRAYDON LLP, INTELLECTUAL PROPERTY GROUP, BOX 25, COMMERCE COURT WEST, 28TH FLOOR, TORONTO, ONTARIO, M5L1A9

A winning Partnership.

WARES: Apparatus and instruments for conducting, switching, transforming, storing, regulating or controlling electricity, optical, measuring, signalling, controlling or teaching apparatus and instruments namely, electric, electronic, optical, measuring, signalling, controlling or teaching apparatus and instruments, namely fire, smoke and security systems for the protection of rooms, buildings and grounds, namely fire and smoke sensors, signal transmitters, transducers, bells and lamps; apparatus for recording, transmission, processing and reproduction of sound, images or data, namely tape and disc recorders, amplifiers, tuners, receivers, loudspeakers, television displays, monitors, computers and their peripherals, terminals, modems, printers, keyboards, blank diskettes and disc drives; telecommunications equipment, namely telephones and telephone systems, namely telephone answering machines, telephone transmitters, telephone networks, namely wires, transmitters and antennas, telephone wires, teleprinters, teletypewriters and parts thereof, caller identification boxes, radio telephone equipment and accessories, namely call boxes and call box systems comprised of transmitters, dialling assemblies, telephone units, audio operated relays, signalers, receivers, termination equipment, namely terminating channel modules, terminating multiplexers, terminating office, namely a switching centre, terminating resistors, filters, protectors and automatic signalling and control equipment, namely a key service unit which controls the signalling and switching of telephones, telemeters, wireless and cellular telephone systems,

paggers, paging equipment, namely paging speakers and signalling and control units for paging, personal digital assistants, facsimile transmitters and receivers, wireless facsimile machines, personal communication equipment, namely personal digital assistants (PDA), calculators, electronic mail apparatus, namely electronic mail gateways; clock counters; storage media, namely magnetic tapes, discs, blank diskettes and CD-ROMs, all such storage media being blank; machine run blank magnetic or optical data carriers; automatic vending machines and timing mechanisms therefor; data processing equipment, namely data processors and computers; printed matter, namely stamped and/or printed note cards of cardboard or plastic; instruction and teaching material (except apparatus), namely instructional manuals, pre-recorded audio and video cassettes, blank diskettes and videos stored with telephone directories, directories containing telefacsimile codes, telephone local area codes and classified directories; office requisites (except furniture), namely stationery, namely writing paper, pencils, pens, hole-punches, stitchers and folders; clothing, headgear and footwear, namely coats, jackets, trousers, pants, blousons, dresses, skirts, pullovers, shirts, blouses, hats, caps, scarves, socks, stockings, belts, shoes and slippers; games, namely card and board games; playthings, namely dolls and stuffed toys, puzzles, boxes of bricks, construction toys, unitized construction kits, electrical and chemical kits, railways and motorways, model cars and model machines; gymnastic apparatus, namely horizontal bars, parallel bars, training stools and vaulting horses; sporting articles, namely ball game articles, namely balls of all types, bats, gloves and racquets, cycling equipment and accessories, namely bicycle bells, bicycle frames, bicycle lights, bicycle parts, bicycle pumps, bicycle racks for vehicles, bicycle saddle covers, bicycle saddles, bicycle storage racks, bicycling gloves, jerseys and pants.

SERVICES: Advertising services for others, namely preparing and placing advertisements, direct mail advertising and electronic billboard advertising provided to others, preparing audio-visual presentations for use in advertising; business management services, namely business appraisals, business auditing, providing business information, namely preparing business reports and conducting business research, analysis and surveys, business management planning, business management consultation, business management supervision, conducting business networking for others; insurance services, namely insurance brokerage, insurance claims processing; financial services, namely credit and leasing services to its own customers in the nature of credit card services, telephone calling card services, factoring and encashment services, services of evaluation and financing of real estate; real estate services, namely appraisal for insurance claims of real estate, financial valuation of personal property and real estate, leasing of real estate, real estate agencies, real estate appraisal, real estate brokerage, land acquisition namely real estate brokerage, real estate development, real estate equity sharing, namely managing and arranging for co-ownership of real estate, real estate escrow services, evaluating and testing of real estate for the presence of hazardous material, real estate investment, real estate listing, real estate management, real estate site selection, real estate syndication, real estate time-sharing, real estate time-sharing (vacation), real estate trustee services; telecommunication services, namely network services, namely network call waiting

services, three-party conferencing services, digital network based answering services, Internet provider services, mobile telephone services, paging services, mobile data electronic transmission services, namely wireless text messaging, global positioning, e-mail, cellular telephone services, broadband cable network services, namely provision of analog television and radio programs, toll free number services, card-operated phone services, namely prepaid calling card services; rental of telecommunication equipment, namely for broadcasting and television; ; instructional services in the field of telecommunications and data processing; organization of sporting and cultural events, namely fairs, exhibitions, instructional courses, seminars, congresses and workshops all in the telecommunication field; publication and issuing of books, periodicals, printed materials and electronic media, namely instructional books, guides, charts, instructional recorded discs; computer programming services; database services, namely rental of access time to and operation of a database; collection and provision of data, news and information, namely services of a news agency, an internet portal, database host, all provided via a global computer network; rental services of telecommunication equipment, data processing equipment and computers; business projection and planning services in the telecommunication field.

Priority Filing Date: May 10, 2002, Country: GERMANY, Application No: 302 23 900 in association with the same kind of wares and in association with the same kind of services.

Proposed Use in CANADA on wares and on services.

MARCHANDISES: Appareils et instruments pour acheminer, commuter, transformer, stocker, réguler ou contrôler l'électricité et appareils et instruments optiques, de mesure, de contrôle ou d'enseignement, nommément appareils ou instruments électriques, électroniques, optiques, de mesure, de signalisation, de régulation ou d'enseignement, nommément système de détection d'incendie, de détection de fumée et de sécurité pour fins de protection de pièces, bâtiments et terrains, nommément capteurs de feu et de fumée, émetteurs de signaux, transducteurs, sonneries et lampes; appareils pour enregistrement, transmission, traitement et reproduction du son, des images ou des données, nommément enregistreurs de bandes et de disques, amplificateurs, syntoniseurs, récepteurs, haut-parleurs, écrans de télévision, moniteurs, ordinateurs et périphériques connexes, terminaux, modems, imprimantes, claviers, disquettes vierges et lecteurs de disque; équipement de télécommunication, nommément téléphones et systèmes téléphoniques, nommément répondeurs téléphoniques, émetteurs téléphoniques, réseaux téléphoniques, nommément fils, émetteurs et antennes, fils téléphoniques, téléimprimantes, téléscripteurs et pièces connexes, afficheur pour identification de l'appelant, équipement et accessoires de radiotéléphonie, nommément télécabines et ensembles pour télécabines comprenant émetteurs, postes de numérotation, poste de téléphone, relais radio, détecteurs d'appels, récepteurs, équipement de terminaison, nommément modules de voies de terminaison, modules de raccordement de voies, multiplexeurs de terminaison, central d'extrémité, nommément centre de commutation, résistances de terminaison, filtres, protecteurs et équipement de signalisation et de régulation automatique, nommément un appareil de service à clé qui commande la signalisation et la commutation des téléphones,

télé mètres, systèmes de téléphonie sans fil et cellulaires, téléavertisseurs, équipement de radiomessagerie, nommément haut-parleurs et appareils de signalisation et de commande pour radiomessagerie, assistants numériques personnels, émetteurs-récepteurs de télécopie, télécopieurs sans fil, appareils de communications personnelles, nommément assistants numériques personnels (ANP), calculatrices, appareils de courrier électronique, nommément passerelles de courrier électronique; minuterics; matériel de stockage, nommément bandes magnétiques, disques, disquettes vierges et CD-ROM, tous vierges; supports de données optiques ou vierges; machines distributrices automatiques et mécanismes de chronométrage connexes; équipement de traitement de données, nommément machines de traitement de données et ordinateurs; imprimés, nommément cartes de correspondance étampées et/ou imprimées en carton mince ou en plastique; matériel didactique (sauf appareils), nommément manuels d'instructions, audiocassettes et vidéocassettes préenregistrées, disquettes vierges et vidéos sur lesquels sont enregistrés des annuaires téléphoniques, des répertoires contenant des codes de télécopieurs, des indicatifs téléphoniques régionaux et des répertoires méthodiques; accessoires de bureau (sauf meubles), nommément papeterie, nommément papier à lettres, crayons, stylos, perforatrices, agrafeuses et chemises; vêtements, chapellerie et articles chaussants, nommément manteaux, vestes, pantalons, blousons, robes, jupes, pulls, chemises, chemisiers, chapeaux, casquettes, foulards, chaussettes, mi-chaussettes, ceintures, souliers et pantoufles; jeux, nommément jeux de cartes et jeux de table; articles de jeu, nommément poupées et jouets en peluche, casse-tête, boîtes de briques, jouets de construction, ensembles de construction unitisés, coffrets d'expériences de chimie et d'électricité, chemins de fer et routes, modèles réduits d'automobiles et de machines; appareils de gymnastique, nommément barres fixes, barres parallèles, bancs d'entraînement et chevaux d'arçon; articles de sport, nommément articles de jeux de balle, nommément balles en tous genres, bâtons, gants et raquettes, équipement et accessoires de cyclisme, nommément sonnettes de bicyclette, cadres de bicyclette, lampes de bicyclette, pièces de bicyclette, pompes à bicyclette, porte-vélos pour véhicules, housses de selle de bicyclette, selles de bicyclette, supports de rangement de bicyclettes, gants de cycliste, jerseys et pantalons. **SERVICES:** Services de publicité pour des tiers, nommément préparation et placement de publicités, publicités postales et publicités par babillard électronique fournies par des tiers, préparation de présentations audiovisuelles pour utilisation dans la publicité; services de gestion des entreprises, nommément évaluations commerciales, vérifications commerciales, fourniture de renseignements commerciaux, nommément préparation de rapports de gestion et fourniture de recherche commerciale, d'analyses et de sondages, planification en gestion des affaires, consultation en gestion des affaires, supervision en gestion des affaires, fourniture de réseautage commercial pour des tiers; services d'assurances, nommément courtage en assurances, traitement des réclamations en matière d'assurance; services financiers, nommément services de crédit et services de location à ses propres clients sous forme de services de cartes de crédit, services de cartes d'appel téléphonique, services d'affacturation et d'encaissement, services d'évaluation et de financement de biens

immobiliers; services immobiliers, nommément appréciation pour demandes de règlement en immobilier, évaluation financière d'objets personnels et d'immobilier, location à bail de biens immobiliers, agences immobilières, évaluation de biens immobiliers, courtage en immeuble, acquisition foncière, nommément courtage en immeuble, aménagement immobilier, participation à la plus-valeur en immobilier, nommément gestion et organisation pour la copropriété d'immobilier, services d'entiercement de biens immobiliers, évaluation et vérification d'immobilier pour la présence de matières dangereuses, placement immobilier, description de propriétés, gestion immobilière, choix d'emplacements en immobilier, syndication en immobilier, immobilier en temps partagé, immobilier en temps partagé (pour les vacances), services de fiducie immobilière; services de télécommunications, nommément services de réseau, nommément services de mise en attente de réseau, services de conversation à trois, répondeurs automatiques numériques basés sur réseau, services de fournisseur Internet, services téléphoniques mobiles, services de téléappel, services de transmission de données électroniques mobiles, nommément messagerie textuelle sans fil, positionnement mondial, courrier électronique, services de téléphone cellulaire, services de réseau de câble à large bande, nommément fourniture d'émissions télévisées et radiophoniques analogiques, services de numéro sans frais, services de publiphone, nommément services de cartes téléphoniques à puce; location de matériel de télécommunication, nommément pour la diffusion et la télévision; services d'enseignement dans le domaine des télécommunications et du traitement des données; organisation d'événements sportifs et culturels, nommément salons professionnels, expositions, cours d'enseignement, séminaires, congrès et ateliers, tous dans le domaine des télécommunications; publication et émission de livres, périodiques, imprimés et médias électroniques, nommément livres d'instructions, guides, diagrammes, disques enregistrés d'enseignement; services de programmation informatique; services de bases de données, nommément location de temps d'accès et exploitation d'une base de données; collecte et fourniture de données, de nouvelles et d'informations, nommément services d'agence de presse, portail Internet, hébergement de base de données, tous au moyen d'un réseau informatique mondial; services de location de matériel de télécommunication, d'équipement de traitement de données et d'ordinateurs; services de prévisions et de planification pour entreprises dans le domaine des télécommunications. **Date** de priorité de production: 10 mai 2002, pays: ALLEMAGNE, demande no: 302 23 900 en liaison avec le même genre de marchandises et en liaison avec le même genre de services. **Emploi** projeté au CANADA en liaison avec les marchandises et en liaison avec les services.

1,158,589. 2002/11/07. R.O.C. Dei Fratelli Ubaldi & C.S.n.c., Via Selvapiana n 6, 47821 Santa Giustina di Rimini (RN), ITALY **Representative for Service/Représentant pour Signification:** OYEN WIGGS GREEN & MUTALA, SUITE 480 - THE STATION, 601 WEST CORDOVA STREET, VANCOUVER, BRITISH COLUMBIA, V6B1G1

UFO

WARES: Agricultural machines for tilling and preparing the soil, namely digging machines, hoeing machines, low-powered farm machines; industrial agricultural machines for moving the ground, namely excavators, scrapers, bulldozers; agricultural seeding machines; agricultural fertilizer spreaders; agricultural machines for the dehydration or desiccation of vegetable material; agricultural machines for the maintenance of plants and lawns/meadows, namely machines for cutting bushes off, power-mowers, sweeping machines, shredders, machines for pruning, grass mowers, decorticators, grubbers, transplanting machines, machines for cutting branches off, wood-cutters, machines for taking bases of trees out, defoliating machines; motorized tools for agricultural machines for the treatment of plants and lawns/meadows, namely motorized disks and blades for cutting and sawing, disks and motorized rotating tools for machines for cutting bushes off; agricultural machines for harvesting/picking and treating fruits, legumes, greens and vegetables, sugar beets, tea, coffee, tobacco, wheat and forage, namely mowers, mowers with haymaker facilities, mowers producing pathways and with haymakers facilities, machines producing pathways, namely, machines, machine tools and machine accessories used to maintain and/or produce road subgrades, carriers, bale-loaders, loaders, elevators, baling presses, threshing-machines, hay-tedders and hay-spreaders, shredders; agricultural machines for picking-up stones; agricultural machines for milling/grinding and mixing fodders; agricultural machines for irrigation; snow-ploughs; agricultural equipments, namely ploughs, harrows, agricultural loaders/power loaders; picking/harvesting devices for threshing-machines; lift trucks, tractors, small tractors for gardening, vehicles for green areas, namely tractors and tractor accessories for mowing, bush removal and soil maintenance; tows. **Used** in CANADA since at least as early as 1998 on wares.

MARCHANDISES: Machines agricoles pour labourer et préparer la terre, nommément machines à creuser, bineuses, machines agricoles de faible puissance; machines agricoles industrielles à terrasser, nommément excavatrices, décapeuses, bulldozers; semeuses agricole; épanduses d'engrais pour la déshydratation ou la dessiccation des matières végétales; machines agricoles pour l'entretien des plantes et pelouses/prés, nommément débroussailleuses, tondeuses à moteur, balayeuses, broyeuses, machines à élaguer, tondeuses, écorceuses, hoyaux, machines à transplanter, machines à couper les branches, machines à couper le bois, machines à essoucher, machines à effeuiller; outils motorisés pour machines agricoles utilisées pour le traitement des plantes et des pelouses/prés, nommément disques et lames motorisés pour coupe et sciage, disques et outils rotatifs motorisés pour débroussailleuses; machines agricoles pour récolte et traitement des fruits, des légumineuses, des légumes verts et des légumes, des betteraves à sucre, du thé, du café, du tabac, du blé et des fourrages, nommément faucheuses, faucheuses avec équipement de fanage, faucheuses pour créer des chemins d'accès et avec équipement de fanage, machines pour créer des chemins d'accès, nommément machines, machines-outils et accessoires de machine pour entretenir et/ou réaliser des supports de chaussée, transporteurs, chargeurs de balles, chargeuses, élévateurs, presses-botteuses, batteuses,

faneuses à foin et épandeuses à foin, broyeurs; machines agricoles pour ramasser les pierres; machines agricoles pour moulin/broyer et mélanger les fourrages; machines agricoles pour irrigation; chasse-neige; matériel agricole, notamment charrues, hermes, chargeuses agricoles et chargeuses motorisées; appareils de récolte pour batteuses; chariots élévateurs, tracteurs, petits tracteurs pour jardinage, véhicules pour zones vertes, notamment tracteurs et accessoires de tracteur pour tonte, débroussaillage et entretien de la terre; remorques. **Employée** au CANADA depuis au moins aussi tôt que 1998 en liaison avec les marchandises.

1,158,612. 2002/11/12. JOHNSON & JOHNSON, a legal entity, One Johnson & Johnson Plaza, New Brunswick, New Jersey, 08933-7001, UNITED STATES OF AMERICA **Representative for Service/Représentant pour Signification:** BAKER MCLACHLEN, 112 KENT STREET, SUITE 2001, P.O. BOX 2780, STATION D, OTTAWA, ONTARIO, K1P5W8

GYNECOLOGY 101: A RESOURCE FOR RESIDENT EDUCATION

The right to the exclusive use of the words GYNECOLOGY and RESIDENT EDUCATION is disclaimed apart from the trade-mark.

WARES: Endoscopic surgery education by means of modules available on CD-ROMS and via websites. **SERVICES:** Providing endoscopic surgery education by means of modules available on CD-ROMS and via websites. **Proposed Use in CANADA** on wares and on services.

Le droit à l'usage exclusif des mots GYNECOLOGY et RESIDENT EDUCATION en dehors de la marque de commerce n'est pas accordé.

MARCHANDISES: Fourniture de services didactiques dans le domaine de la chirurgie endoscopique au moyen de modules offerts sur CD-ROM et au moyen de sites Web. **SERVICES:** Fourniture de services didactiques dans le domaine de la chirurgie endoscopique au moyen de modules offerts sur CD-ROM et au moyen de sites Web. **Emploi projeté au CANADA** en liaison avec les marchandises et en liaison avec les services.

1,158,613. 2002/11/12. JOHNSON & JOHNSON, a legal entity, One Johnson & Johnson Plaza, New Brunswick, New Jersey, 08933-7001, UNITED STATES OF AMERICA **Representative for Service/Représentant pour Signification:** BAKER MCLACHLEN, 112 KENT STREET, SUITE 2001, P.O. BOX 2780, STATION D, OTTAWA, ONTARIO, K1P5W8

LAPAROSCOPY 101: A RESOURCE FOR RESIDENT EDUCATION

The right to the exclusive use of the words LAPAROSCOPY and RESIDENT EDUCATION is disclaimed apart from the trade-mark.

WARES: Endoscopic surgery education in the forms of modules available on CD-ROMS and via websites. **SERVICES:** Providing endoscopic surgery education by means of modules available on CD-ROMS and via websites. **Proposed Use in CANADA** on wares and on services.

Le droit à l'usage exclusif des mots LAPAROSCOPY et RESIDENT EDUCATION en dehors de la marque de commerce n'est pas accordé.

MARCHANDISES: Services didactiques dans le domaine de la chirurgie endoscopique sous forme de modules offerts sur CD-ROM et au moyen de sites Web. **SERVICES:** Fourniture de services didactiques dans le domaine de la chirurgie endoscopique au moyen de modules offerts sur CD-ROM et au moyen de sites Web. **Emploi projeté au CANADA** en liaison avec les marchandises et en liaison avec les services.

1,158,614. 2002/11/12. JOHNSON & JOHNSON, a legal entity, One Johnson & Johnson Plaza, New Brunswick, New Jersey, 08933-7001, UNITED STATES OF AMERICA **Representative for Service/Représentant pour Signification:** BAKER MCLACHLEN, 112 KENT STREET, SUITE 2001, P.O. BOX 2780, STATION D, OTTAWA, ONTARIO, K1P5W8

UROLOGY 101: A RESOURCE FOR RESIDENT EDUCATION

The right to the exclusive use of the words UROLOGY and RESIDENT EDUCATION is disclaimed apart from the trade-mark.

WARES: Endoscopic surgery education in the forms of modules available on CD-ROMS and via websites. **SERVICES:** Providing endoscopic surgery education by means of modules available on CD-ROMS and via websites. **Proposed Use in CANADA** on wares and on services.

Le droit à l'usage exclusif des mots UROLOGY et RESIDENT EDUCATION en dehors de la marque de commerce n'est pas accordé.

MARCHANDISES: Services didactiques dans le domaine de la chirurgie endoscopique sous forme de modules offerts sur CD-ROM et au moyen de sites Web. **SERVICES:** Fourniture de services didactiques dans le domaine de la chirurgie endoscopique au moyen de modules offerts sur CD-ROM et au moyen de sites Web. **Emploi projeté au CANADA** en liaison avec les marchandises et en liaison avec les services.

1,158,615. 2002/11/12. JOHNSON & JOHNSON, a legal entity, One Johnson & Johnson Plaza, New Brunswick, New Jersey, 08933-7001, UNITED STATES OF AMERICA **Representative for Service/Représentant pour Signification:** BAKER MCLACHLEN, 112 KENT STREET, SUITE 2001, P.O. BOX 2780, STATION D, OTTAWA, ONTARIO, K1P5W8

CARDIOLOGY 101: A RESOURCE FOR RESIDENT EDUCATION

The right to the exclusive use of the words **CARDIOLOGY** and **RESIDENT EDUCATION** is disclaimed apart from the trade-mark.

WARES: Endoscopic surgery education in the forms of modules available on CD-ROMS and via websites. **SERVICES:** Providing endoscopic surgery education by means of modules available on CD-ROMS and via websites. **Proposed Use** in CANADA on wares and on services.

Le droit à l'usage exclusif des mots **CARDIOLOGY** et **RESIDENT EDUCATION** en dehors de la marque de commerce n'est pas accordé.

MARCHANDISES: Services didactiques dans le domaine de la chirurgie endoscopique sous forme de modules offerts sur CD-ROM et au moyen de sites Web. **SERVICES:** Fourniture de services didactiques dans le domaine de la chirurgie endoscopique au moyen de modules offerts sur CD-ROM et au moyen de sites Web. **Emploi** projeté au CANADA en liaison avec les marchandises et en liaison avec les services.

1,158,616. 2002/11/12. JOHNSON & JOHNSON, a legal entity, One Johnson & Johnson Plaza, New Brunswick, New Jersey, 08933-7001, UNITED STATES OF AMERICA **Representative for Service/Représentant pour Signification:** BAKER MCLACHLEN, 112 KENT STREET, SUITE 2001, P.O. BOX 2780, STATION D, OTTAWA, ONTARIO, K1P5W8

BREAST CARE 101: A RESOURCE FOR RESIDENT EDUCATION

The right to the exclusive use of the words **BREAST CARE** and **RESIDENT EDUCATION** is disclaimed apart from the trade-mark.

WARES: Endoscopic surgery education in the forms of modules available on CD-ROMS and via websites. **SERVICES:** Providing endoscopic surgery education by means of modules available on CD-ROMS and via websites. **Proposed Use** in CANADA on wares and on services.

Le droit à l'usage exclusif des mots **BREAST CARE** et **RESIDENT EDUCATION** en dehors de la marque de commerce n'est pas accordé.

MARCHANDISES: Services didactiques dans le domaine de la chirurgie endoscopique sous forme de modules offerts sur CD-ROM et au moyen de sites Web. **SERVICES:** Fourniture de services didactiques dans le domaine de la chirurgie endoscopique au moyen de modules offerts sur CD-ROM et au moyen de sites Web. **Emploi** projeté au CANADA en liaison avec les marchandises et en liaison avec les services.

1,158,788. 2002/11/13. N.V. Organon, Kloosterstraat 6, 5349, AB Oss, NETHERLANDS **Representative for Service/Représentant pour Signification:** OGILVY RENAULT, 1981 MCGILL COLLEGE AVENUE, SUITE 1600, MONTREAL, QUEBEC, H3A2Y3

LIBERATE

SERVICES: Clinical research in the field of female healthcare. **Priority Filing Date:** October 29, 2002, Country: BENELUX, Application No: 1020815 in association with the same kind of services. **Proposed Use** in CANADA on services.

SERVICES: Recherche clinique dans le domaine des soins de santé pour femmes. **Date de priorité de production:** 29 octobre 2002, pays: BENELUX, demande no: 1020815 en liaison avec le même genre de services. **Emploi** projeté au CANADA en liaison avec les services.

1,158,835. 2002/11/14. Celestial Pictures Limited, Shaw Administration Building, Lot 220, Clear Water Bay Road, Kowloon, Hong Kong SAR, HONG KONG, CHINA **Representative for Service/Représentant pour Signification:** STIKEMAN ELLIOTT LLP, SUITE 1600, 50 O'CONNOR STREET, OTTAWA, ONTARIO, K1P6L2

天映頻道

The translation of the Chinese characters are as follows: sky; to shine, reflect or mirror; channel. The transliteration of the Chinese characters are as follows: tian; ying; pin; dao.

WARES: Advertising circulars; bookmarks; business cards; calendars; carry bags of paper, cardboard and plastic; catalogues; charts; envelopes; folders (stationery); greeting cards; letterheads; magazines (periodicals); notebooks, address books, diaries and books for personal record use; pamphlets; photographs; posters; printed publications, namely, brochures, newsletters; signboards of paper and cardboard; stationery writing paper and envelopes; writing instruments, namely, paper and pencils; printed packaging materials of cardboard; printed packaging materials of paper; printed packaging materials of plastic. **SERVICES:** (1) Film distribution; film production; video film production; videotape editing; scriptwriting services; agency and management services for entertainers and performing artists; recording of music; organization, production, presentation, promotion of and sales of tickets to live theatre, music, dance, sports events, competitions, contests, exhibitions, fairs, beauty contests and appearances and performances by professional entertainers and celebrities and the production, distribution and sale of sound and/or visual recordings of the aforementioned; movie studios and providing movie theatre facilities; production of radio and television programmes and production of shows; radio entertainment; exhibition services for entertainment purposes; provision of information and preparation of reports and advisory services relating to the above services. (2) Transmission of data, documents, messages, images, sounds, voices, text, audio, video and electronic data by television, radio, telephone, global computer network and satellite; broadcasting of programmes by television; cable television broadcasting; video on demand transmission services; satellite broadcast services; radio broadcasting. **Priority Filing Date:** October 22, 2002, Country: HONG KONG, CHINA, Application No: 16472/2002 in association with the same kind of wares and in association with the same kind of services; October 22, 2002, Country: HONG KONG, CHINA,

Application No: 16473/2002 in association with the same kind of wares and in association with the same kind of services; October 22, 2002, Country: HONG KONG, CHINA, Application No: 16474/2002 in association with the same kind of wares and in association with the same kind of services. **Proposed Use** in CANADA on wares and on services.

Les caractères chinois se traduisent comme suit en anglais : sky; to shine, reflect ou mirror; channel. La translittération des caractères chinois est : tian; ying; pin; dao.

MARCHANDISES: Circulaires publicitaires; signets; cartes professionnelles; calendriers; sacs fourre-tout en papier, en carton et en plastique; catalogues; diagrammes; enveloppes; chemises (papeterie); cartes de souhaits; papier avec en-tête; magazines (périodiques); cahiers, carnets d'adresses, agendas et livres pour usage personnel; dépliants; photographies; affiches; publications imprimées, nommément brochures, bulletins; panneaux indicateurs en papier et en carton; papier à lettres et enveloppes; instruments d'écriture, nommément papier et crayons; matériaux d'emballage imprimés en carton; matériaux d'emballage imprimés en papier; matériaux d'emballage imprimés en plastique. **SERVICES:** (1) Distribution de films; production de films; production de vidéofilms; montage de bandes vidéo; services de rédaction de scénarios; services d'agence et de gestion pour artistes de spectacle; enregistrement de musique; organisation, production, présentation, promotion et vente de billets de théâtre en direct, musique, danse, événements sportifs, compétitions, concours, expositions, foires, concours de beauté, présentations et représentations par des artistes de spectacle professionnels et des vedettes, et production, distribution et vente d'enregistrements sonores et/ou visuels des événements susmentionnés; studios de cinéma et fourniture de salles de cinémas; production d'émissions de radio et de télévision et production de spectacles; divertissements radiophoniques; services d'expositions à des fins de divertissement; fourniture d'information, préparation de rapports et services consultatifs ayant trait aux services ci-dessus. (2) Transmission de données, de documents, de messages, d'images, de sons, de la voix, de texte, de données électroniques, audio et vidéo par télévision, radio, téléphone, réseau informatique mondial et satellite; diffusion d'émissions télévisées; télédiffusion par câble; services de transmission vidéo sur demande; services de radiodiffusion par satellite; radiodiffusion. **Date** de priorité de production: 22 octobre 2002, pays: HONG KONG, CHINE, demande no: 16472/2002 en liaison avec le même genre de marchandises et en liaison avec le même genre de services; 22 octobre 2002, pays: HONG KONG, CHINE, demande no: 16473/2002 en liaison avec le même genre de marchandises et en liaison avec le même genre de services; 22 octobre 2002, pays: HONG KONG, CHINE, demande no: 16474/2002 en liaison avec le même genre de marchandises et en liaison avec le même genre de services. **Emploi** projeté au CANADA en liaison avec les marchandises et en liaison avec les services.

1,158,836. 2002/11/14. Celestial Pictures Limited, Shaw Administration Building, Lot 220, Clear Water Bay Road, Kowloon, Hong Kong SAR, HONG KONG, CHINA **Representative for Service/Représentant pour Signification:** STIKEMAN ELLIOTT LLP, SUITE 1600, 50 O'CONNOR STREET, OTTAWA, ONTARIO, K1P6L2

天映

The translation of the Chinese characters are as follows: sky; to shine, reflect or mirror. The transliteration of the Chinese characters are as follows: tian; ying.

WARES: Advertising circulars; bookmarks; business cards; calendars; carry bags of paper, cardboard and plastic; catalogues; charts; envelopes; folders (stationery); greeting cards; letterheads; magazines (periodicals); notebooks, address books, diaries and books for personal record use; pamphlets; photographs; posters; printed publications, namely, brochures, newsletters; signboards of paper and cardboard; stationery writing paper and envelopes; writing instruments, namely, paper and pencils; printed packaging materials of card; printed packaging materials of cardboard; printed packaging materials of paper; printed packaging materials of plastic. **SERVICES:** (1) Film distribution; film production; video film production; videotape editing; scriptwriting services; agency and management services for entertainers and performing artists; recording of music; organization, production, presentation, promotion of and sales of tickets to live theatre, music, dance, sports events, competitions, contests, exhibitions, fairs, beauty contests and appearances and performances by professional entertainers and celebrities and the production, distribution and sale of sound and/or visual recordings of the aforementioned; movie studios and providing movie theatre facilities; production of radio and television programmes and production of shows; radio entertainment; exhibition services for entertainment purposes; provision of information and preparation of reports and advisory services relating to the above services. (2) Transmission of data, documents, messages, images, sounds, voices, text, audio, video and electronic data by television, radio, telephone, global computer network and satellite; broadcasting of programmes by television; cable television broadcasting; video on demand transmission services; satellite broadcast services; radio broadcasting. **Priority** Filing Date: October 22, 2002, Country: HONG KONG, CHINA, Application No: 16475/2002 in association with the same kind of wares and in association with the same kind of services; October 22, 2002, Country: HONG KONG, CHINA, Application No: 16476/2002 in association with the same kind of wares and in association with the same kind of services; October 22, 2002, Country: HONG KONG, CHINA, Application No: 16477/2002 in association with the same kind of wares and in association with the same kind of services. **Proposed Use** in CANADA on wares and on services.

Les caractères chinois se traduisent comme suit en anglais : sky; to shine, reflect ou mirror. La translittération des caractères chinois est : tian; ying.

MARCHANDISES: Circulaires publicitaires; signets; cartes professionnelles; calendriers; sacs fourre-tout en papier, en carton et en plastique; catalogues; diagrammes; enveloppes; chemises (papeterie); cartes de souhaits; papier avec en-tête; magazines (périodiques); cahiers, carnets d'adresses, agendas et livres pour usage personnel; dépliants; photographies; affiches; publications imprimées, notamment brochures, bulletins; panneaux indicateurs en papier et en carton; papier à lettres et enveloppes; instruments d'écriture, notamment papier et crayons; matériaux d'emballage imprimés en carton; matériaux d'emballage imprimés en papier; matériaux d'emballage imprimés en plastique. **SERVICES:** (1) Distribution de films; production de films; production de vidéofilms; montage de bandes vidéo; services de rédaction de scénarios; services d'agence et de gestion pour artistes de spectacle; enregistrement de musique; organisation, production, présentation, promotion et vente de billets de théâtre en direct, musique, danse, événements sportifs, compétitions, concours, expositions, foires, concours de beauté, présentations et représentations par des artistes de spectacle professionnels et des vedettes, et production, distribution et vente d'enregistrements sonores et/ou visuels des événements susmentionnés; studios de cinéma et fourniture de salles de cinémas; production d'émissions de radio et de télévision et production de spectacles; divertissements radiophoniques; services d'expositions à des fins de divertissement; fourniture d'information, préparation de rapports et services consultatifs ayant trait aux services ci-dessus. (2) Transmission de données, de documents, de messages, d'images, de sons, de la voix, de texte, de données électroniques, audio et vidéo par télévision, radio, téléphone, réseau informatique mondial et satellite; diffusion d'émissions télévisées; télédiffusion par câble; services de transmission vidéo sur demande; services de radiodiffusion par satellite; radiodiffusion. **Date** de priorité de production: 22 octobre 2002, pays: HONG KONG, CHINE, demande no: 16475/2002 en liaison avec le même genre de marchandises et en liaison avec le même genre de services; 22 octobre 2002, pays: HONG KONG, CHINE, demande no: 16476/2002 en liaison avec le même genre de marchandises et en liaison avec le même genre de services; 22 octobre 2002, pays: HONG KONG, CHINE, demande no: 16477/2002 en liaison avec le même genre de marchandises et en liaison avec le même genre de services. **Emploi** projeté au CANADA en liaison avec les marchandises et en liaison avec les services.

1,159,047. 2002/11/20. RBC MINISTRIES organized under the laws of Michigan, USA, 3000 Kraft Ave. SE, Grand Rapids, Michigan 49512, UNITED STATES OF AMERICA **Representative for Service/Représentant pour Signification:** BROUILLETTE KOSIE PRINCE, 1100, BOUL. RENE-LEVESQUE OUEST, BUREAU 2500, MONTREAL, QUEBEC, H3B5C9

NOTRE PAIN QUOTIDIEN

WARES: Religious publications namely magazines, books and newspapers. **Used** in CANADA since at least as early as 1993 on wares.

MARCHANDISES: Publications religieuses, notamment revues, livres et journaux. **Employée** au CANADA depuis au moins aussi tôt que 1993 en liaison avec les marchandises.

1,159,057. 2002/11/20. 2941538 Canada Inc., 2000 McGill College Avenue, Suite 1600, Montreal, QUEBEC, H3A3H3 **Representative for Service/Représentant pour Signification:** IPC-INTELLECTUAL PROPERTY CENTRE CPI-CENTRE DE PROPRIETE INTELLECTUELLE, 1080, BEAVER HALL HILL, SUITE 1717, MONTREAL, QUEBEC, H2Z1S8

STITCH'N'GO

The right to the exclusive use of the word STITCH'N is disclaimed apart from the trade-mark.

WARES: Portable, hand-held, sewing machine. **Proposed Use** in CANADA on wares.

Le droit à l'usage exclusif du mot STITCH'N en dehors de la marque de commerce n'est pas accordé.

MARCHANDISES: Machine à coudre portable à main. **Emploi** projeté au CANADA en liaison avec les marchandises.

1,159,074. 2002/11/20. Good Land Enterprises Ltd., 3213 Coleridge Avenue, Vancouver, BRITISH COLUMBIA, V5S3A6

BioPeutics

WARES: Health food product namely, fish protein. **SERVICES:** Wholesale and retail sale of health food products. **Proposed Use** in CANADA on wares and on services.

MARCHANDISES: Aliments naturels, notamment : protéines de poissons. **SERVICES:** Vente au gros et au détail de produits alimentaires de santé. **Emploi** projeté au CANADA en liaison avec les marchandises et en liaison avec les services.

1,159,198. 2002/11/15. Build-A-Bear Retail Management, Inc., 1954 Innerbelt Business Center Drive, St. Louis, Missouri 63114-5760, UNITED STATES OF AMERICA **Representative for Service/Représentant pour Signification:** SPIEGEL SOHMER, 5 PLACE VILLE MARIE, SUITE 1203, MONTREAL, QUEBEC, H3B2G2

THE BEAR PROMISE

The right to the exclusive use of the word BEAR is disclaimed apart from the trade-mark.

SERVICES: (1) Retail store services in the fields of stuffed toy animals and plush toy animals and dolls and accessories therefor; CDs, CD players; audio cassettes, videocassettes, DVDs, laser discs, computer game cartridges, tape recorders, video recorders, MP3 players, radios, televisions, video game players, educational software, computer software, computer game software, personal digital assistants, pagers, computers, and telephones, cellular telephones, cameras, jewelry; books, newsletters, magazines, pamphlets, and brochures, greeting cards; stickers; stationery products namely, writing paper, envelopes and invitations, party

supplies, posters and calendars; handbags, tote bags, backpacks, wallets, purses; carrying cases for dolls and accessories therefor; ceramic figurines, metal and non-metal key chains and novelty buttons; mugs, glasses, and kitchenware, namely plates, dinnerware, bowls, cookie jars, salt shakers, and pepper shakers; house wares, namely bed sheets, bed linens, towels, bed blankets, comforters, place mats and oven mitts; clothing; toys and board games; candies. (2) Mail order, retail store, and mail order catalog services and retail services via a global computer network, all featuring stuffed and plush toy animals and accessories therefor; CD Roms and audio cassettes; children's books, newsletters, magazines, pamphlets, and brochures; books about stuffed and plush toy animals, newsletters about stuffed and plush toy animals, magazines about stuffed and plush toy animals; and brochures about stuffed and plush toy animals, stickers, posters and calendars; tote bags, backpacks and carrying cases for stuffed and plush toy animals. **Priority** Filing Date: October 01, 2002, Country: UNITED STATES OF AMERICA, Application No: 78/169,807 in association with the same kind of services. **Used** in UNITED STATES OF AMERICA on services (2). **Registered** in or for UNITED STATES OF AMERICA on August 05, 2003 under No. 2,747,394 on services (2). **Proposed** Use in CANADA on services (1).

Le droit à l'usage exclusif du mot BEAR en dehors de la marque de commerce n'est pas accordé.

SERVICES: (1) Services de magasin de détail dans les domaines des animaux-jouets rembourrés, des animaux en peluche et des poupées avec leurs accessoires; disques compacts, lecteurs de CD; audiocassettes, vidéocassettes, DVD, disques laser, cartouches de jeux informatiques, magnétophones, magnétoscopes, lecteurs MP3, radios, téléviseurs, lecteurs de jeux vidéo, didacticiels, logiciels, ludiciels, assistants numériques personnels, téléavertisseurs, ordinateurs, et téléphones, téléphones cellulaires, appareils-photo, bijoux; livres, bulletins, magazines, dépliants, et brochures, cartes de souhaits; autocollants; articles de papeterie, notamment : papier à écrire, enveloppes et cartes d'invitation, articles de fête, affiches et calendriers; sacs à main, fourre-tout, sacs à dos, portefeuilles, bourses; mallettes pour poupées avec leurs accessoires; figurines en porcelaine, chaînes porte-clés en métal ou non et boutons de fantaisie; grosses tasses, verres et articles de cuisine, notamment : plats, vaisselle, bols, jarres à biscuits, salières et poivrières; articles de maison, notamment : draps de lit, literie, serviettes, couvertures, édredons, napperons et gants de cuisine; vêtements; jouets et jeux de table; bonbons. (2) Fourniture de services de commande par correspondance, de magasin de détail, de vente par correspondance et de vente au détail au moyen d'un réseau informatique mondial, tous ces services ayant pour objet des animaux rembourrés et en peluche et des accessoires connexes; disques optiques compacts et audiocassettes; livres pour enfants, bulletins, magazines, dépliants et brochures; livres ayant trait aux animaux rembourrés et en peluche, bulletins ayant trait aux animaux rembourrés et en peluche, magazines ayant trait aux animaux rembourrés et en peluche; et brochures ayant trait aux animaux rembourrés et en peluche, autocollants, affiches et calendriers; fourre-tout, sacs à dos et mallettes pour animaux rembourrés et en peluche. **Date** de priorité de production: 01 octobre 2002, pays: ÉTATS-UNIS

D'AMÉRIQUE, demande no: 78/169,807 en liaison avec le même genre de services. **Employée:** ÉTATS-UNIS D'AMÉRIQUE en liaison avec les services (2). **Enregistrée** dans ou pour ÉTATS-UNIS D'AMÉRIQUE le 05 août 2003 sous le No. 2,747,394 en liaison avec les services (2). **Emploi** projeté au CANADA en liaison avec les services (1).

1,159,211. 2002/11/15. Genetically Advanced Pigs of Canada Ltd., 32-62 Scurfield Road, Winnipeg, MANITOBA, R3Y1M5 **Representative for Service/Représentant pour Signification:** RIDOUT & MAYBEE LLP, ONE QUEEN STREET EAST, SUITE 2400, TORONTO, ONTARIO, M5C3B1

g·a·p
GENETICS

The right to the exclusive use of the word GENETICS is disclaimed apart from the trade-mark.

WARES: Genetic strain of sows, boars and/or sperm. **SERVICES:** Genetic development of swine. **Proposed** Use in CANADA on wares and on services.

Le droit à l'usage exclusif du mot GENETICS en dehors de la marque de commerce n'est pas accordé.

MARCHANDISES: Souches génétiques de truies, verrats et/ou de sperme. **SERVICES:** Développement génétique de porcs. **Emploi** projeté au CANADA en liaison avec les marchandises et en liaison avec les services.

1,159,242. 2002/11/18. FISCAL strategies for growth Inc, 1220 Stavebank Road, Mississauga, ONTARIO, L5G2V2

canadian
HOME 
ownership strategy

The right to the exclusive use of the words HOME OWNERSHIP STRATEGY and CANADIAN is disclaimed apart from the trade-mark.

WARES: Reports, binders and folders that contain the information related to the services provided. **SERVICES:** Provision of plans and strategies for homeowners and individuals that assist them in becoming debt free sooner and owning their homes sooner, and in providing support consulting services related to improving the homeowner and individuals ability to utilize the plans and strategies effectively. **Used** in CANADA since November 05, 2002 on wares and on services.

Le droit à l'usage exclusif des mots HOME OWNERSHIP STRATEGY et CANADIAN en dehors de la marque de commerce n'est pas accordé.

MARCHANDISES: Rapports, relieurs et dossiers contenant les informations liées aux services fournis. **SERVICES:** Fourniture aux propriétaires de maisons et à des particuliers des plans et des stratégies propres à les aider à rembourser plus vite leur emprunt et à accéder ainsi à la propriété dans un délai plus court, et fourniture de services de conseil d'appoint afin d'aider les propriétaires de maisons et les particuliers à bien utiliser ces plans et ces stratégies. **Employée** au CANADA depuis 05 novembre 2002 en liaison avec les marchandises et en liaison avec les services.

1,159,263. 2002/11/18. Unilever Canada Inc., 160 Bloor Street East, Suite 1500, Toronto, ONTARIO, M4W3R2 **Representative for Service/Représentant pour Signification:** UNILEVER CANADA INC., OFFICE OF THE GENERAL COUNSEL, 160 BLOOR STREET EAST, SUITE 1500, TORONTO, ONTARIO, M4W3R2

ESSENTIAL NUTRIENTS

The right to the exclusive use of the word NUTRIENTS is disclaimed apart from the trade-mark.

WARES: Skin care preparations; skin cleansing cloths; skin cleansing pillow. **Proposed** Use in CANADA on wares.

Le droit à l'usage exclusif du mot NUTRIENTS en dehors de la marque de commerce n'est pas accordé.

MARCHANDISES: Préparations pour les soins de la peau; débarbouillettes nettoyantes pour la peau; tampon nettoyant pour la peau. **Emploi** projeté au CANADA en liaison avec les marchandises.

1,159,267. 2002/11/18. KABUSHIKI KAISHA MIYANAGA doing business as MIYANAGA CO., LTD., 2393 FUKUI, Miki, Hyogo, JAPAN **Representative for Service/Représentant pour Signification:** G. RONALD BELL & ASSOCIATES, SUITE 1215, 99 BANK STREET, P.O. BOX 2450, POSTAL D, OTTAWA, ONTARIO, K1P5W6

HYPERDIA

WARES: Cutting tools, namely core bits, disc cutters, grinders; sawing tools, namely hole saws. **Proposed** Use in CANADA on wares.

MARCHANDISES: Outils de coupe, nommément : couronnes de carottage, coupe-disque, meuleuses, outils de sciage, nommément scies cylindriques. **Emploi** projeté au CANADA en liaison avec les marchandises.

1,159,269. 2002/11/18. Vineco International Products Ltd., 27 Scott Street West, St. Catharines, ONTARIO, L2R1E1 **Representative for Service/Représentant pour Signification:** RIDOUT & MAYBEE LLP, 19TH FLOOR, 150 METCALFE STREET, OTTAWA, ONTARIO, K2P1P1

BREW CANADA

The right to the exclusive use of the words BREW and CANADA is disclaimed apart from the trade-mark.

WARES: Beer-making kits containing extracts of malted barley, brewer's adjunct (extract of corn), extract of fresh hops, fresh hops, brewer's yeast. **Used** in CANADA since at least as early as 1992 on wares.

Le droit à l'usage exclusif des mots BREW et CANADA en dehors de la marque de commerce n'est pas accordé.

MARCHANDISES: Nécessaires pour brasser la bière comprenant des extraits d'orge maltée, des grains crus sous forme d'extrait de maïs, de l'extrait de houblon frais, du houblon frais et de la levure de bière. **Employée** au CANADA depuis au moins aussi tôt que 1992 en liaison avec les marchandises.

1,159,298. 2002/11/21. Maisonneuve Magazine Association, 5726 Sherbrooke West, Suite 203-4, Montreal, QUEBEC, H4A1W8



The right to the exclusive use of the word MAISONNEUVE is disclaimed apart from the trade-mark.

WARES: General arts (including, fiction, non-fiction, poetry, photography, illustration, multimedia) magazine distributed worldwide in print and online. **Used** in CANADA since April 01, 2002 on wares.

Le droit à l'usage exclusif du mot MAISONNEUVE en dehors de la marque de commerce n'est pas accordé.

MARCHANDISES: Magazines consacrés aux arts en général (y compris les ouvrages romanesques ou généraux, la poésie, la photographie, l'illustration et les arts multimédia) distribués dans le monde entier sous forme imprimée et en ligne. **Employée** au CANADA depuis 01 avril 2002 en liaison avec les marchandises.

1,159,324. 2002/11/22. GLASSLINE DISTRIBUTORS PTY. LTD., industrial Estate, Cnr Ewingsdale Road and Banksia Drive, Byron Bay, 2481, NSW, AUSTRALIA **Representative for Service/Représentant pour Signification:** GOUDREAU GAGE DUBUC, TOUR DE LA BOURSE, BUREAU 3400, 800 PLACE-VICTORIA, C.P. 242, MONTREAL, QUEBEC, H4Z1E9

MADDOG

WARES: (1) Skateboards, roller-skates, in-line skates, ice skates, parts and accessories for these items namely wheels, decks, bearings for skateboards, roller-skates and in-line skates, blades for ice skates. (2) Skateboards, roller-skates, in-line skates. **Used** in AUSTRALIA on wares (2). **Registered** in or for AUSTRALIA on February 20, 1984 under No. 404000 on wares (2). **Proposed** Use in CANADA on wares (1).

MARCHANDISES: (1) Planches à roulettes, patins à roulettes, patins à roues alignées, patins à glace et pièces et accessoires connexes, notamment roues, plates-formes, roulements pour planches à roulettes, patins à roulettes et patins à roues alignées et lames pour patins à glace. (2) Planches à roulettes, patins à roulettes, patins à roues alignées. **Employée:** AUSTRALIE en liaison avec les marchandises (2). **Enregistrée** dans ou pour AUSTRALIE le 20 février 1984 sous le No. 404000 en liaison avec les marchandises (2). **Emploi** projeté au CANADA en liaison avec les marchandises (1).

1,159,377. 2002/11/18. K&N ENGINEERING, INC. a California Corporation, 1455 Citrus Avenue, Riverside, California 92507, UNITED STATES OF AMERICA **Representative for Service/ Représentant pour Signification:** SMART & BIGGAR, SUITE 900, 55 METCALFE STREET, P.O. BOX 2999, STATION D, OTTAWA, ONTARIO, K1P5Y6

FIPK

WARES: Fuel injection performance kits comprised of air filters, tubing and brackets, for use on automobiles. **Used** in CANADA since at least as early as January 1995 on wares. **Priority** Filing Date: May 16, 2002, Country: UNITED STATES OF AMERICA, Application No: 76/408,915 in association with the same kind of wares. **Used** in UNITED STATES OF AMERICA on wares. **Registered** in or for UNITED STATES OF AMERICA on February 04, 2003 under No. 2,683,563 on wares.

MARCHANDISES: Nécessaires d'injection de carburant pour amélioration des performances comprenant des filtres à air, des tubes et des fixations à monter sur des automobiles. **Employée** au CANADA depuis au moins aussi tôt que janvier 1995 en liaison avec les marchandises. **Date** de priorité de production: 16 mai 2002, pays: ÉTATS-UNIS D'AMÉRIQUE, demande no: 76/408,915 en liaison avec le même genre de marchandises. **Employée:** ÉTATS-UNIS D'AMÉRIQUE en liaison avec les marchandises. **Enregistrée** dans ou pour ÉTATS-UNIS D'AMÉRIQUE le 04 février 2003 sous le No. 2,683,563 en liaison avec les marchandises.

1,159,386. 2002/11/18. PORTER, INC., 2200 West Monroe Street, Decatur, Indiana 46733, UNITED STATES OF AMERICA **Representative for Service/Représentant pour Signification:** BLAKE, CASSELS & GRAYDON LLP, INTELLECTUAL PROPERTY GROUP, BOX 25, COMMERCE COURT WEST, 28TH FLOOR, TORONTO, ONTARIO, M5L1A9



WARES: Marine craft, namely, recreational power boats. **Used** in CANADA since at least as early as June 21, 1996 on wares. **Priority** Filing Date: August 12, 2002, Country: UNITED STATES OF AMERICA, Application No: 78/153,444 in association with the same kind of wares. **Used** in UNITED STATES OF AMERICA on wares. **Registered** in or for UNITED STATES OF AMERICA on June 24, 2003 under No. 2,729,281 on wares.

MARCHANDISES: Embarcations, notamment bateaux récréatifs motorisés. **Employée** au CANADA depuis au moins aussi tôt que le 21 juin 1996 en liaison avec les marchandises. **Date** de priorité de production: 12 août 2002, pays: ÉTATS-UNIS D'AMÉRIQUE, demande no: 78/153,444 en liaison avec le même genre de marchandises. **Employée:** ÉTATS-UNIS D'AMÉRIQUE en liaison avec les marchandises. **Enregistrée** dans ou pour ÉTATS-UNIS D'AMÉRIQUE le 24 juin 2003 sous le No. 2,729,281 en liaison avec les marchandises.

1,159,392. 2002/11/18. Eurovia (societe organized under the laws of France), 18, place de l'Europe, 92500 Rueil Malmaison, FRANCE **Representative for Service/Représentant pour Signification:** RIDOUT & MAYBEE LLP, ONE QUEEN STREET EAST, SUITE 2400, TORONTO, ONTARIO, M5C3B1

EMULVIA GRIP

WARES: Non-metallic materials for the building of grounds and roads, namely, bitumen emulsion used for the formulation of cold cast coating. **Priority** Filing Date: June 11, 2002, Country: FRANCE, Application No: 02 3 168 620 in association with the same kind of wares. **Used** in FRANCE on wares. **Registered** in or for FRANCE on June 11, 2002 under No. 02 3 168 620 on wares. **Proposed** Use in CANADA on wares.

MARCHANDISES: Matériaux non métalliques pour la construction de terrains et de routes, notamment émulsion de bitume pour formulation de revêtement coulé à froid. **Date** de priorité de production: 11 juin 2002, pays: FRANCE, demande no: 02 3 168 620 en liaison avec le même genre de marchandises. **Employée:** FRANCE en liaison avec les marchandises. **Enregistrée** dans ou pour FRANCE le 11 juin 2002 sous le No. 02 3 168 620 en liaison avec les marchandises. **Emploi** projeté au CANADA en liaison avec les marchandises.

1,159,393. 2002/11/18. Eurovia (societe organized under the laws of France), 18, place de l'Europe, 92500 Rueil Malmaison, FRANCE **Representative for Service/Représentant pour Signification:** RIDOUT & MAYBEE LLP, ONE QUEEN STREET EAST, SUITE 2400, TORONTO, ONTARIO, M5C3B1

EMULVIA TAC

The right to the exclusive use of the word TAC is disclaimed apart from the trade-mark.

WARES: Non-metallic materials for the building of grounds and roads, namely, bitumen emulsion for tack coat. **Priority** Filing Date: June 11, 2002, Country: FRANCE, Application No: 02 3 168 618 in association with the same kind of wares. **Used** in FRANCE on wares. **Registered** in or for FRANCE on June 11, 2002 under No. 02 3 168 619 on wares. **Proposed** Use in CANADA on wares.

Le droit à l'usage exclusif du mot TAC en dehors de la marque de commerce n'est pas accordé.

MARCHANDISES: Matériaux non métalliques pour la construction de terrains et de routes, nommément émulsion bitumineuse pour couche d'accrochage. **Date** de priorité de production: 11 juin 2002, pays: FRANCE, demande no: 02 3 168 618 en liaison avec le même genre de marchandises. **Employée:** FRANCE en liaison avec les marchandises. **Enregistrée** dans ou pour FRANCE le 11 juin 2002 sous le No. 02 3 168 619 en liaison avec les marchandises. **Emploi** projeté au CANADA en liaison avec les marchandises.

1,159,394. 2002/11/18. Eurovia (societe organized under the laws of France), 18, place de l'Europe, 92500 Rueil Malmaison, FRANCE **Representative for Service/Représentant pour Signification:** RIDOUT & MAYBEE LLP, ONE QUEEN STREET EAST, SUITE 2400, TORONTO, ONTARIO, M5C3B1

EMULVIA CLEAN

WARES: Non-metallic materials for the building of grounds and roads, namely, emulsion for tack coat in particular hard bitumen based. **Priority** Filing Date: June 11, 2002, Country: FRANCE, Application No: 02 3 168 618 in association with the same kind of wares. **Used** in FRANCE on wares. **Registered** in or for FRANCE on June 11, 2002 under No. 02 3 168 618 on wares. **Proposed** Use in CANADA on wares.

MARCHANDISES: Matériaux non métalliques pour la construction de terrains et de routes, nommément émulsion pour couche d'accrochage, en particulier à base de bitume dur. **Date** de priorité de production: 11 juin 2002, pays: FRANCE, demande no: 02 3 168 618 en liaison avec le même genre de marchandises. **Employée:** FRANCE en liaison avec les marchandises. **Enregistrée** dans ou pour FRANCE le 11 juin 2002 sous le No. 02 3 168 618 en liaison avec les marchandises. **Emploi** projeté au CANADA en liaison avec les marchandises.

1,159,397. 2002/11/18. Eurovia (societe organized under the laws of France), 18, place de l'Europe, 92500 Rueil Malmaison, FRANCE **Representative for Service/Représentant pour Signification:** RIDOUT & MAYBEE LLP, ONE QUEEN STREET EAST, SUITE 2400, TORONTO, ONTARIO, M5C3B1

RECYCAN

WARES: Non-metallic materials for the building of grounds and roads, namely, material for trench back filling. **Priority** Filing Date: June 11, 2002, Country: FRANCE, Application No: 02 3 168 617 in association with the same kind of wares. **Used** in FRANCE on wares. **Registered** in or for FRANCE on June 11, 2002 under No. 02 3 168 617 on wares. **Proposed** Use in CANADA on wares.

MARCHANDISES: Matériaux non métalliques pour la construction de terrains et de routes, nommément matériau de remplissage de tranchée. **Date** de priorité de production: 11 juin 2002, pays: FRANCE, demande no: 02 3 168 617 en liaison avec le même genre de marchandises. **Employée:** FRANCE en liaison avec les marchandises. **Enregistrée** dans ou pour FRANCE le 11 juin 2002 sous le No. 02 3 168 617 en liaison avec les marchandises. **Emploi** projeté au CANADA en liaison avec les marchandises.

1,159,436. 2002/11/19. FUJITSU LIMITED, 1-1 Kamikodanaka 4-chome, Nakahara-ku, Kawasaki-shi, Kanagawa 211-8588, JAPAN **Representative for Service/Représentant pour Signification:** FETHERSTONHAUGH & CO., SUITE 900, 55 METCALFE STREET, P.O. BOX 2999, STATION D, OTTAWA, ONTARIO, K1P5Y6

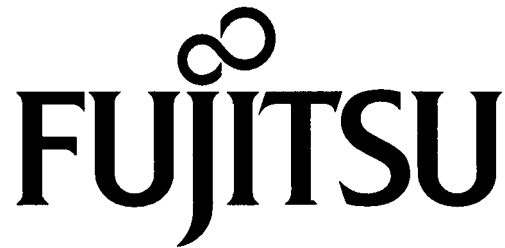
 The logo for Fujitsu, featuring a stylized infinity symbol above the word "FUJITSU" in a bold, serif font.

SERVICES: (1) Advertising agencies, namely promoting the services of clients through the distribution of printed and audio promotional materials and by rendering sales promotion advice; cooperative advertising and marketing; professional business consultation; providing information regarding sales of goods; market research, namely, providing information regarding sales of goods; import-export clearance agencies, document reproduction, transcription, filing electronic services of documents. (2) Providing account information regarding acceptance of deposits including substitute bond issuance and acceptance of fixed interval installment deposits, via global computer network; providing information regarding foreign exchange account transactions via global computer network; providing financial information in the nature of foreign rates of exchange; providing financial information in the nature of stock exchange price quotations, providing financial information regarding real estate. (3) Data processing services using computers. **Used** in JAPAN on services. **Registered** in or for JAPAN on May 31, 1995 under No. 3047061 on services (1); JAPAN on January 31, 1996 under No. 3116934 on services (3); JAPAN on October 09, 1997 under No. 4067461 on services (2).

SERVICES: (1) Agences de publicité, nommément promotion des services des clients au moyen de la distribution de matériel de promotion imprimé et sonore et de la fourniture de services de conseil en ventes; marketing et publicité collectifs; services de conseil commercial; fourniture d'information ayant trait aux ventes de marchandises; études de marché, nommément fourniture d'information ayant trait aux ventes de marchandises; agences de compensation import-export, reproduction de documents, transcription, services de dépôt électronique de documents. (2) Fourniture de renseignements sur les comptes ayant trait à

l'acceptation de dépôts, y compris émission d'obligations de remplacement et acceptation de dépôts par versements à intervalles fixes, au moyen d'un réseau informatique mondial; fourniture d'information ayant trait aux opérations sur comptes en devises au moyen d'un réseau informatique mondial; fourniture de renseignements financiers sous forme de taux de change; fourniture de renseignements financiers sous forme de cours boursiers, fourniture de renseignements financiers ayant trait à l'immobilier. (3) Services de traitement de données utilisant des ordinateurs. **Employée:** JAPON en liaison avec les services. **Enregistrée** dans ou pour JAPON le 31 mai 1995 sous le No. 3047061 en liaison avec les services (1); JAPON le 31 janvier 1996 sous le No. 3116934 en liaison avec les services (3); JAPON le 09 octobre 1997 sous le No. 4067461 en liaison avec les services (2).

1,159,557. 2002/11/19. PENTECOSTAL TABERNACLE OF CALGARY, 6031 Elbow Drive S.W., Calgary, ALBERTA, T2V1J4 **Representative for Service/Représentant pour Signification:** BENNETT JONES LLP, 4500 BANKERS HALL EAST, 855 - 2ND STREET S.W., CALGARY, ALBERTA, T2P4K7



WARES: Pre-recorded musical, prayer compact discs and video tapes, books and clothing, namely, t-shirts and hats. **SERVICES:** (1) Ministerial services, namely, ministering youth, young adults and spiritual leaders. (2) Leadership services, namely, promoting the interests of those concerned with spiritual ministry. (3) Information services, namely, providing information relating to pastors, upcoming events, ministry programs, and associated ministries through the Internet. **Used** in CANADA since at least August 2002 on wares and on services.

MARCHANDISES: Disques compacts et bandes vidéo préenregistrés de musique et de prière, livres et vêtements, notamment tee-shirts et chapeaux. **SERVICES:** (1) Services ministériels, notamment fourniture d'aide aux jeunes, aux jeunes adultes et aux chefs spirituels. (2) Services de leadership, notamment promotion des intérêts des personnes exerçant un ministère. (3) Services d'informations, notamment : présentation d'informations sur Internet au sujet d'événements passés ou à venir, des programmes ministériels, ainsi que des ministères concernés. **Employée** au CANADA depuis au moins août 2002 en liaison avec les marchandises et en liaison avec les services.

1,159,558. 2002/11/19. PENTECOSTAL TABERNACLE OF CALGARY, 6031 Elbow Drive S.W., Calgary, ALBERTA, T2V1J4 **Representative for Service/Représentant pour Signification:** BENNETT JONES LLP, 4500 BANKERS HALL EAST, 855 - 2ND STREET S.W., CALGARY, ALBERTA, T2P4K7

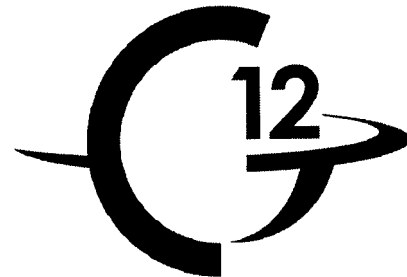

SERVICES: Conducting prayer ministry, bible studies and spiritual retreat weekends. **Used** in CANADA since at least January 2000 on services.

SERVICES: Fourniture de services de prière, d'études bibliques et de retraites spirituelles de week-end. **Employée** au CANADA depuis au moins janvier 2000 en liaison avec les services.

1,159,573. 2002/11/19. Illinois Tool Works Inc., 3600 West Lake Avenue, Glenview, Illinois, 60025-5811, UNITED STATES OF AMERICA **Representative for Service/Représentant pour Signification:** LANG MICHENER LLP, BCE PLACE, P.O. BOX 747, SUITE 2500, 181 BAY STREET, TORONTO, ONTARIO, M5J2T7

LUMBER LOCK

The right to the exclusive use of the word LUMBER is disclaimed apart from the trade-mark.

WARES: Adhesives for bonding like or unlike materials used in the building industry. **Used** in CANADA since at least as early as March 11, 1986 on wares.

Le droit à l'usage exclusif du mot LUMBER en dehors de la marque de commerce n'est pas accordé.

MARCHANDISES: Adhésifs pour coller des matériaux apparentés et non apparentés dans l'industrie du bâtiment. **Employée** au CANADA depuis au moins aussi tôt que le 11 mars 1986 en liaison avec les marchandises.

1,159,581. 2002/11/20. Recot, Inc. a Corporation of the State of Delaware, 5000 Hopyard Road, Suite 460, Pleasanton, California 94588, UNITED STATES OF AMERICA **Representative for Service/Représentant pour Signification:** OGILVY RENAULT, SUITE 1100, 1981 MCGILL COLLEGE AVENUE, MONTREAL, QUEBEC, H3A3C1

SENSIBLE SNACKS. SENSATIONAL TASTE.

The right to the exclusive use of the words SNACKS and TASTE is disclaimed apart from the trade-mark.

WARES: Savory and sweet snack foods namely, potato based snacks, potato chips, potato crisps, corn based snacks, corn chips, tortilla chips, extruded, puffed and palletized snack products, multigrain snack chips, pretzels, popcorn, caramel corn, nuts, sunflower seeds, meat sticks and jerky, cookies, crackers, salsa, ready to eat dips, dry dip mix, black bean dip, cereal based bars and snacks, snack mixes and prepared snack combinations namely chips and dips, rice chips, corn-based onion flavoured snacks, puffed corn snacks, fried corn-based cheese flavoured snacks, fried pork rinds, processed sunflower seeds, processed nuts, processed peanuts, trail snack mix (comprised of processed nuts, raisins, dates and the like), beef sticks, sausage, enchilada dip, candy, cakes, pies, brownies, popped popcorn and picante sauce, cheese and cracker combinations, taro chips, fried pork snacks, processed sunflower seeds, processed nuts, beef sticks, microwave unpopped pop corn, snack food dips, packaged meal combinations consisting primarily of meat, cheeses, potato chips and snack dips, package meal combinations consisting primarily of crackers, nachos, tacos, pizza and salsa, grain-based snack food bars, granola based snack food bars, popped popcorn, candy-coated popped popcorn, popped popcorn based snack food bars, puffed corn-based snacks namely cheese flavored puffs, rice based snack food bars, sauces, snack mix consisting primarily of crackers, processed nuts and pretzels. **Proposed Use in CANADA on wares.**

Le droit à l'usage exclusif des mots SNACKS et TASTE en dehors de la marque de commerce n'est pas accordé.

MARCHANDISES: Goûters à la sarriette et goûters sucrés, nommément goûters à base de pommes de terre, croustilles, croustilles de pomme de terre, goûters à base de maïs, croustilles de maïs, croustilles genre tortilla, produits de grignotage extrudés, gonflés et palettisés, croustilles multigrains, bretzels, maïs éclaté, maïs éclaté au caramel, noix, graines de tournesol, bâtonnets de viande et viande séchée, biscuits, craquelins, salsa, trempettes prêtes-à-manger, mélange à trempette sec, trempette aux haricots noirs, barres et goûters aux céréales, mélanges de goûter et combinaisons préparées de goûter, nommément croustilles et trempettes, croustilles de riz, goûters aromatisés à l'oignon à base de maïs, grignotises de maïs soufflé, goûters frits aromatisés au fromage à base de maïs, couennes de porc frites, graines de tournesol transformées, noix transformées, arachides transformées, mélange montagnard (composés de noix transformées, raisins secs, dattes et autres du même genre), bâtonnets de boeuf, saucisse, trempette pour enchilada, bonbons,

gâteaux, tartes, carrés au chocolat, maïs éclaté et sauce piquante, fromage avec craquelins, croustilles de taro, goûters de porc frit, graines de tournesol transformées, noix transformées, bâtonnets de boeuf, maïs non éclaté pour four à micro-ondes, trempettes pour amuse-gueule, combinaisons de mets emballés comprenant principalement de la viande, fromage, croustilles et trempettes pour goûters, combinaisons de mets emballés comprenant principalement des craquelins, nachos, tacos, pizza et salsa, barres céréalières, barres granolas, maïs éclaté, maïs éclaté enrobé de sucre, barres à base de maïs éclaté, goûters à base de maïs soufflé, nommément bouchées gonflées à saveur de fromage, barres à base de riz, sauces, grignotises constituées principalement de craquelins, noix transformées et bretzels. **Emploi projeté au CANADA en liaison avec les marchandises.**

1,159,677. 2002/11/21. VSL PHARMA LIMITED, Harcourt Centre Block 3, Harcourt Road, Dublin 2, IRELAND **Representative for Service/Représentant pour Signification:** FETHERSTONHAUGH & CO., SUITE 900, 55 METCALFE STREET, P.O. BOX 2999, STATION D, OTTAWA, ONTARIO, K1P5Y6

SCIENCE SPEAKS BY ITSELF

WARES: Lactic acid bacteria compositions for use as a drug or dietary/food supplement. **Priority Filing Date:** May 31, 2002, Country: OHIM (EC), Application No: 002718336 in association with the same kind of wares. **Proposed Use in CANADA on wares.**

MARCHANDISES: Composés bactériens lactiques utilisés comme médicaments ou comme suppléments diététiques et alimentaires. **Date de priorité de production:** 31 mai 2002, pays: OHMI (CE), demande no: 002718336 en liaison avec le même genre de marchandises. **Emploi projeté au CANADA en liaison avec les marchandises.**

1,159,894. 2002/11/21. HARLEQUIN ENTERPRISES LIMITED, 225 Duncan Mill Road, Don Mills, ONTARIO, M3B3K9 **Representative for Service/Représentant pour Signification:** HARLEQUIN ENTERPRISES LIMITED, LEGAL DEPARTMENT, 225 DUNCAN MILL ROAD, DON MILLS, ONTARIO, M3B3K9

DEATHLANDS

WARES: Motion picture films featuring works of fiction; pre-recorded video tapes and compact discs, featuring works of fiction. **Proposed Use in CANADA on wares.**

MARCHANDISES: Films cinématographiques présentant des oeuvres de fiction; bandes vidéo et disques compacts sur lesquels sont enregistrées des oeuvres de fiction. **Emploi projeté au CANADA en liaison avec les marchandises.**

1,160,029. 2002/11/28. School Specialty, Inc., P.O. Box 1579, Appleton, Wisconsin 54913, UNITED STATES OF AMERICA
Representative for Service/Représentant pour Signification:
 GOUDREAU GAGE DUBUC, TOUR DE LA BOURSE, BUREAU
 3400, 800 PLACE-VICTORIA, C.P. 242, MONTREAL, QUEBEC,
 H4Z1E9

FREY SCIENTIFIC PERFORMANCE SERIES

The right to the exclusive use of the words FREY, SCIENTIFIC and SERIES is disclaimed apart from the trade-mark.

WARES: Printed materials, namely, printed activity guides.
Priority Filing Date: June 12, 2002, Country: UNITED STATES OF AMERICA, Application No: 78/134790 in association with the same kind of wares. **Proposed** Use in CANADA on wares.

Le droit à l'usage exclusif des mots FREY, SCIENTIFIC et SERIES en dehors de la marque de commerce n'est pas accordé.

MARCHANDISES: Imprimés, nommément guides d'activités imprimés. **Date** de priorité de production: 12 juin 2002, pays: ÉTATS-UNIS D'AMÉRIQUE, demande no: 78/134790 en liaison avec le même genre de marchandises. **Emploi** projeté au CANADA en liaison avec les marchandises.

1,160,045. 2002/11/28. e-complex inc., 1408 Kensington Close. N.W., Calgary, ALBERTA, T2N3J8

DISCOVERSTATION

WARES: Computers and components therefor; computer peripherals; computer keyboards; computer video control devices, namely, computer mice, trackballs, touch-pads and touchscreens; computer software for word processing, spread sheets, database management, e-mail, scheduling, games, and Internet access and navigation; computer kiosks; Internet access kiosks; touch-screen computer kiosks, event registration kiosks; computer kiosks for general office and desktop productivity, including spreadsheets, word processing, photo editing, drawing, presentations, and email; computer programs, namely operating system programs; computer programs for controlling and displaying the content delivered over the internet; computer programs for managing communications and data exchange between handheld computers and desktop computers. **SERVICES:** Support services consisting of software updates; internet filtering; system monitoring; providing advice to others concerning the use and function of personal computer hardware and software and computer network integration; education services, namely conducting training programs for computer dealer service personnel; providing inventory management services featuring the expedited exchange of spare parts for dealers in computer products; information services for users and dealers of computer products featuring database information, dealer application notes, technical reference guides, service advisories, service bulletins, and maintenance and service guides; leasing of computer software, operating systems, and applications; customer support; providing information to others concerning personal computers,

computer networks and computer peripherals over the internet; providing and/or renting personal computers, computer networks, computer accessories, computer peripherals and computer software; on-site computer set-up and installation services and maintenance of personal computer systems via remote diagnosis of personal computers; online order catalogue services featuring personal computers, computer accessories, computer peripherals and computer software, and business consulting services regarding the use, installation and maintenance of personal computers and computer networks; custom software development. **Used** in CANADA since March 01, 2002 on wares and on services.

MARCHANDISES: Ordinateurs et leurs éléments; périphériques; claviers; dispositifs de commande vidéo, nommément : souris, boules de commande, blocs à effleurement et écrans tactiles; logiciels conçus pour le traitement de textes, les chiffriers, la gestion de base de données, le courriel, le l'ordonnement des tâches et les jeux, ainsi que pour la consultation et l'exploration d'Internet; kiosques informatiques; kiosques d'informations électroniques sur la productivité administrative générale et bureautique, notamment : chiffriers, traitement de textes, mise au point de photographies, dessin, présentations et courriel; programmes informatiques, nommément : programmes de systèmes d'exploitation; programmes informatiques de contrôle et d'affichage du contenu diffusé sur Internet; programmes informatiques de gestion des communications et des échanges de données entre micro- ordinateurs et ordinateurs de bureau.

SERVICES: Services de soutien consistant à mettre à jour des logiciels; filtrage Internet; surveillance de système; fourniture de conseils à des tiers sur l'utilisation et les fonctions du matériel informatique, des logiciels d'ordinateurs personnels et sur l'intégration des réseaux informatiques; services d'enseignement, nommément programmes de formation pour le personnel d'entretien des revendeurs d'ordinateurs; fourniture de services de gestion des stocks avec échange accéléré de pièces de rechange pour revendeur de produits informatiques; services d'information pour utilisateurs et revendeurs de produits informatiques avec information sur des bases de données, notes d'application pour revendeurs, guides de références techniques, conseils d'entretien, bulletins d'entretien et guides d'entretien et de réparation; location-bail de logiciels, de systèmes d'exploitation et d'applications; service à la clientèle; fourniture par Internet d'information pour des tiers sur les ordinateurs personnels, les réseaux d'ordinateurs et les périphériques; fourniture et/ou location d'ordinateurs personnels, de réseaux d'ordinateurs, d'accessoires et périphériques d'ordinateurs et de logiciels; services de préparation, d'installation et d'entretien d'ordinateurs personnels par diagnostic de ces ordinateurs effectué à distance; services de commande sur catalogue en ligne offrant des ordinateurs personnels, des accessoires et des périphériques d'ordinateurs et des logiciels et services de conseils commerciaux ayant trait à l'utilisation, l'installation et l'entretien d'ordinateurs personnels et de réseaux d'ordinateurs; élaboration de logiciels personnalisés. **Employée** au CANADA depuis 01 mars 2002 en liaison avec les marchandises et en liaison avec les services.

1,160,203. 2002/11/25. Recot Inc. a Corporation of the State of Delaware, 5000 Hopyard Road, Suite 460, Pleasanton, California 94588, UNITED STATES OF AMERICA **Representative for Service/Représentant pour Signification:** OGILVY RENAULT, 1981 MCGILL COLLEGE AVENUE, SUITE 1600, MONTREAL, QUEBEC, H3A2Y3

COLLATIONS SANTÉ. SAVEUR SENSATIONNELLE.

The right to the exclusive use of the words COLLATIONS and SANTÉ is disclaimed apart from the trade-mark.

WARES: Savory and sweet snack foods namely, potato based snacks, potato chips, potato crisps, corn based snacks, corn chips, tortilla chips, extruded, puffed and palletized snack products, multigrain snack chips, pretzels, popcorn, caramel corn, nuts, sunflower seeds, meat sticks and jerky, cookies, crackers, salsa, ready to eat dips, dry dip mix, black bean dip, cereal based bars and snacks, snack mixes and prepared snack combinations namely chips and dips, rice chips, corn-based onion flavoured snacks, puffed corn snacks, fried corn-based cheese flavoured snacks, fried pork rinds, processed sunflower seeds, processed nuts, processed peanuts, trail snack mix (comprised of processed nuts, raisins, dates and the like), beef sticks, sausage, enchilada dip, candy, cakes, pies, brownies, popped popcorn and picante sauce, cheese and cracker combinations, taro chips, fried pork snacks, processed sunflower seeds, processed nuts, beef sticks, microwave unpopped pop corn, snack food dips, packaged meal combinations consisting primarily of meat, cheeses, potato chips and snack dips, package meal combinations consisting primarily of crackers, nachos, tacos, pizza and salsa, grain-based snack food bars, granola based snack food bars, popped popcorn, candy-coated popped popcorn, popped popcorn based snack food bars, puffed corn-base snacks namely cheese flavored puffs, rice based snack food bars, sauces, snack mix consisting primarily of crackers, processed nuts and pretzels. **Proposed Use** in CANADA on wares.

Le droit à l'usage exclusif des mots COLLATIONS et SANTÉ en dehors de la marque de commerce n'est pas accordé.

MARCHANDISES: Goûters à la sarriette et goûters sucrés, nommément goûters à base de pommes de terre, croustilles, croustilles de pomme de terre, goûters à base de maïs, croustilles de maïs, croustilles genre tortilla, produits de grignotage extrudés, gonflés et palettisés, croustilles multigrains, bretzels, maïs éclaté, maïs éclaté au caramel, noix, graines de tournesol, bâtonnets de viande et viande séchée, biscuits, craquelins, salsa, trempettes prêtes-à-manger, mélange à trempette sec, trempette aux haricots noirs, barres et goûters aux céréales, mélanges de goûter et combinaisons préparées de goûter, nommément croustilles et trempettes, croustilles de riz, goûters aromatisés à l'oignon à base de maïs, grignotises de maïs soufflé, goûters frits aromatisés au fromage à base de maïs, couennes de porc frites, graines de tournesol transformées, noix transformées, arachides transformées, mélange montagnard (composés de noix transformées, raisins secs, dattes et autres du même genre), bâtonnets de boeuf, saucisse, trempette pour enchilada, bonbons,

gâteaux, tartes, carrés au chocolat, maïs éclaté et sauce piquante, fromage avec craquelins, croustilles de taro, goûters de porc frit, graines de tournesol transformées, noix transformées, bâtonnets de boeuf, maïs non éclaté pour four à micro-ondes, trempettes pour amuse-gueule, combinaisons de mets emballés comprenant principalement de la viande, fromage, croustilles et trempettes pour goûters, combinaisons de mets emballés comprenant principalement des craquelins, nachos, tacos, pizza et salsa, barres céréalières, barres granolas, maïs éclaté, maïs éclaté enrobé de sucre, barres à base de maïs éclaté, goûters à base de maïs soufflé, nommément bouchées gonflées à saveur de fromage, barres à base de riz, sauces, grignotises constituées principalement de craquelins, noix transformées et bretzels. **Emploi** projeté au CANADA en liaison avec les marchandises.

1,160,210. 2002/11/26. Canada Safeway Limited, 1020 - 64th Avenue N.E., Calgary, ALBERTA, T2E7V8



The right to the exclusive use of the word DAIRY is disclaimed apart from the trade-mark.

WARES: Milk and cream. **Used** in CANADA since at least as early as June 2002 on wares.

Le droit à l'usage exclusif du mot DAIRY en dehors de la marque de commerce n'est pas accordé.

MARCHANDISES: Lait et crème. **Employée** au CANADA depuis au moins aussi tôt que juin 2002 en liaison avec les marchandises.

1,160,250. 2002/11/26. COUNTLAB INC., 12180, boulevard Albert-Hudon, Montréal-Nord, QUÉBEC, H1G3K7 **Representative for Service/Représentant pour Signification:** BÉLANGER SAUVÉ, 1, PLACE VILLE-MARIE, BUREAU 1700, MONTRÉAL, QUÉBEC, H3B2C1

COUNTLAB

MARCHANDISES: Machines de production ayant pour fonction le remplissage de produits pharmaceutiques. **Emploi** projeté au CANADA en liaison avec les marchandises.

WARES: Production machines for the filling of pharmaceutical products. **Proposed Use** in CANADA on wares.

1,160,270. 2002/12/02. Ontario Teachers' Pension Plan Board, 5650 Yonge Street, Toronto, ONTARIO, M2M4H5
Representative for Service/Représentant pour Signification:
 ROBIN L.A. COSTER, (TORYS LLP), 79 WELLINGTON STREET WEST, SUITE 3000, BOX 270, TD CENTRE, TORONTO, ONTARIO, M5K1N2

YORK STREET

SERVICES: Investment services namely, investments, namely, equity participation in a portfolio of subordinated debt securities, investment management and portfolio advisory services.
Proposed Use in CANADA on services.

SERVICES: Services d'investissement, nommément investissements, nommément prise de participation dans un portefeuille de créances de rang inférieur et services de gestion d'investissements et services de conseil en gestion de portefeuille. **Emploi** projeté au CANADA en liaison avec les services.

1,160,303. 2002/11/25. Filtrona United Kingdom Limited, Giltway, Giltbrook, Nottingham, NG16 2GT, UNITED KINGDOM
Representative for Service/Représentant pour Signification:
 BULL, HOUSSER & TUPPER, 3000 ROYAL CENTRE, P.O. BOX 11130, 1055 W. GEORGIA STREET, VANCOUVER, BRITISH COLUMBIA, V6E3R3

RIPPATAPE

WARES: Tapes and adhesive strips, all made wholly or principally of plastics; tapes and strips, all made of plastics material and all being adhesive; tear tapes for use in the manufacture of packaging and wrapping materials. **Used** in CANADA since at least as early as July 01, 1970 on wares.

MARCHANDISES: Rubans et bandes adhésifs faits surtout ou entièrement en plastique; rubans et bandes tous en plastique tissé et tous adhésifs; bandes de déchirure pour la fabrication de matériaux d'emballage d'empaquetage. **Employée** au CANADA depuis au moins aussi tôt que le 01 juillet 1970 en liaison avec les marchandises.

1,160,345. 2002/11/26. EVIHAN JEWELLERY LIMITED, 55 Queen Street East, Suite 1102, Toronto, ONTARIO, M5C1R6

EVI

WARES: (1) Precious metals. (2) Rings, lockets, chains, bracelets, pendants, medals, earrings, watches, necklaces and charms. **Used** in CANADA since November 01, 2002 on wares.

MARCHANDISES: (1) Métaux précieux. (2) Bagues, médaillons, chaînes, bracelets, pendentifs, médailles, boucles d'oreilles, montres, colliers et breloques. **Employée** au CANADA depuis 01 novembre 2002 en liaison avec les marchandises.

1,160,358. 2002/11/27. CNF Inc., 3240 Hillview Avenue, Palo Alto, California 94304, UNITED STATES OF AMERICA
Representative for Service/Représentant pour Signification:
 OSLER, HOSKIN & HARCOURT LLP, SUITE 1500, 50 O'CONNOR STREET, OTTAWA, ONTARIO, K1P6L2

The right to the exclusive use of the word MEXICO is disclaimed apart from the trade-mark.

SERVICES: Supply chain, logistics, and reverse logistics services, namely, computerized tracking of documents, packages, raw materials, and other freight for others; warehousing services, namely, kitting, sub-assembly, returns processing, and labeling of documents, packages, raw materials, and other freight for others; information management services, namely, shipment processing, preparing shipping documents and invoices, tracking documents packages, and freight, over computer networks, intranets, and the internet; business management services, namely, managing logistics, reverse logistics, supply chain services, supply chain visibility and synchronization, supply and demand forecasting and product distribution processes for others; and business consulting services relating to product distribution, operations management services, logistics, reverse logistics, supply chain, and production systems and distribution solutions; supply chain, logistics, and reverse logistics services, namely, pick-up, storage, transportation, and delivery of documents, packages, raw materials, and other freight for others by air, rail, ship or truck; warehousing services, namely, storage, distribution, pick-up, and packing for shipment of documents, packages, raw materials, and other freight for others; freight forwarding services; and transportation of the goods of others by air, rail, ship or truck. **Used** in CANADA since at least as early as August 01, 2001 on services. **Priority** Filing Date: June 19, 2002, Country: UNITED STATES OF AMERICA, Application No: 76/422,388 in association with the same kind of services. **Used** in UNITED STATES OF AMERICA on services. **Registered** in or for UNITED STATES OF AMERICA on March 25, 2003 under No. 2,700,169 on services.

Le droit à l'usage exclusif du mot MEXICO en dehors de la marque de commerce n'est pas accordé.

SERVICES: Services de chaîne d'approvisionnement, de logistique et de logistique inverse, nommément suivi informatique de documents, de colis, de matières première et autres marchandises pour des tiers; services d'entreposage, nommément mise en lots, sous-assemblage, traitement des retours et étiquetage de documents, de colis, de matières premières et autres marchandises pour des tiers; services de gestion d'information, nommément traitement d'expédition, préparation des factures et des documents d'expédition, suivi de documents, de colis et de marchandises, au moyen de réseaux d'ordinateurs, d'intranets, et d'Internet; services de gestion

commerciale, nommément gestion de la logistique, de la logistique inverse, des chaînes d'approvisionnement et de la visibilité et de la synchronisation des chaînes d'approvisionnement, prévision des approvisionnements et des demandes et processus de distribution de produits pour des tiers; services de conseils commerciaux ayant trait à la distribution de produits, aux services de gestion de l'exploitation, à la logistique, à la logistique inverse, à la chaîne d'approvisionnement, aux systèmes de production et aux solutions de distribution; services de chaîne d'approvisionnement, de logistique et de logistique inverse, nommément ramassage, entreposage, transport et livraison de documents, de colis, de matières premières et autres marchandises pour des tiers par avion, train, bateau ou camion; services d'entreposage, nommément entreposage, distribution, ramassage et emballage pour expédition de documents, de colis, de matière premières et autres marchandises pour des tiers; services d'acheminement de marchandises; transport des marchandises par avion, train, bateau ou camion pour des tiers. **Employée** au CANADA depuis au moins aussi tôt que le 01 août 2001 en liaison avec les services. **Date** de priorité de production: 19 juin 2002, pays: ÉTATS-UNIS D'AMÉRIQUE, demande no: 76/422,388 en liaison avec le même genre de services. **Employée**: ÉTATS-UNIS D'AMÉRIQUE en liaison avec les services. **Enregistrée** dans ou pour ÉTATS-UNIS D'AMÉRIQUE le 25 mars 2003 sous le No. 2,700,169 en liaison avec les services.

1,160,359. 2002/11/27. CNF Inc., 3240 Hillview Avenue, Palo Alto, California 94304, UNITED STATES OF AMERICA **Representative for Service/Représentant pour Signification:** OSLER, HOSKIN & HARCOURT LLP, SUITE 1500, 50 O'CONNOR STREET, OTTAWA, ONTARIO, K1P6L2

CON-WAY MEXICO

The right to the exclusive use of the word MEXICO is disclaimed apart from the trade-mark.

SERVICES: Supply chain, logistics, and reverse logistics services, namely, computerized tracking of documents, packages, raw materials, and other freight for others; warehousing services, namely, kitting, sub-assembly, returns processing, and labeling of documents, packages, raw materials, and other freight for others; information management services, namely, shipment processing, preparing shipping documents and invoices, tracking documents packages, and freight, over computer networks, intranets, and the internet; business management services, namely, managing logistics, reverse logistics, supply chain services, supply chain visibility and synchronization, supply and demand forecasting and product distribution processes for others; and business consulting services relating to product distribution, operations management services, logistics, reverse logistics, supply chain, and production systems and distribution solutions; supply chain, logistics, and reverse logistics services, namely, pick-up, storage, transportation, and delivery of documents, packages, raw materials, and other freight for others by air, rail, ship or truck; warehousing services, namely, storage, distribution, pick-up, and packing for shipment of documents, packages, raw materials, and other freight for others; freight forwarding services; and transportation of the goods of others by air, rail, ship or truck.

Used in CANADA since at least as early as August 01, 2001 on services. **Priority** Filing Date: June 19, 2002, Country: UNITED STATES OF AMERICA, Application No: 76/422,387 in association with the same kind of services. **Used** in UNITED STATES OF AMERICA on services. **Registered** in or for UNITED STATES OF AMERICA on March 25, 2003 under No. 2,700,168 on services.

Le droit à l'usage exclusif du mot MEXICO en dehors de la marque de commerce n'est pas accordé.

SERVICES: Services de chaîne d'approvisionnement, de logistique et de logistique inverse, nommément suivi informatique de documents, de colis, de matières première et autres marchandises pour des tiers; services d'entreposage, nommément mise en lots, sous-assemblage, traitement des retours et étiquetage de documents, de colis, de matières premières et autres marchandises pour des tiers; services de gestion d'information, nommément traitement d'expédition, préparation des factures et des documents d'expédition, suivi de documents, de colis et de marchandises, au moyen de réseaux d'ordinateurs, d'intranets, et d'Internet; services de gestion commerciale, nommément gestion de la logistique, de la logistique inverse, des chaînes d'approvisionnement et de la visibilité et de la synchronisation des chaînes d'approvisionnement, prévision des approvisionnements et des demandes et processus de distribution de produits pour des tiers; services de conseils commerciaux ayant trait à la distribution de produits, aux services de gestion de l'exploitation, à la logistique, à la logistique inverse, à la chaîne d'approvisionnement, aux systèmes de production et aux solutions de distribution; services de chaîne d'approvisionnement, de logistique et de logistique inverse, nommément ramassage, entreposage, transport et livraison de documents, de colis, de matières premières et autres marchandises pour des tiers par avion, train, bateau ou camion; services d'entreposage, nommément entreposage, distribution, ramassage et emballage pour expédition de documents, de colis, de matière premières et autres marchandises pour des tiers; services d'acheminement de marchandises; transport des marchandises par avion, train, bateau ou camion pour des tiers. **Employée** au CANADA depuis au moins aussi tôt que le 01 août 2001 en liaison avec les services. **Date** de priorité de production: 19 juin 2002, pays: ÉTATS-UNIS D'AMÉRIQUE, demande no: 76/422,387 en liaison avec le même genre de services. **Employée**: ÉTATS-UNIS D'AMÉRIQUE en liaison avec les services. **Enregistrée** dans ou pour ÉTATS-UNIS D'AMÉRIQUE le 25 mars 2003 sous le No. 2,700,168 en liaison avec les services.

1,160,508. 2002/11/26. SOLVAY ADVANCED POLYMERS, L.L.C. Limited liability Company, 4500 McGinnis Ferry Road, Alpharetta, Georgia 30005, ÉTATS-UNIS D'AMÉRIQUE **Representative for Service/Représentant pour Signification:** ROBIC, 55 ST-JACQUES, MONTRÉAL, QUÉBEC, H2Y3X2

RADEL

MARCHANDISES: (1) Plastic resins. (2) Résines artificielles à l'état brut, matières plastiques à l'état brut destinées à l'industrie. (3) Produits en matières plastiques et résines synthétiques moulées sous la forme de pastilles, baguettes, feuilles et plaques pour l'utilisation dans l'industrie automobile ou dans l'industrie électronique; éléments semi-finis faits à partir de matières plastiques et résines synthétiques, notamment pièces techniques pour véhicules ou pour l'industrie électronique. **Employée:** ÉTATS-UNIS D'AMÉRIQUE en liaison avec les marchandises (1). **Enregistrée** dans ou pour ÉTATS-UNIS D'AMÉRIQUE le 17 mai 1977 sous le No. 1 065 567 en liaison avec les marchandises (1). **Emploi** projeté au CANADA en liaison avec les marchandises (2), (3).

WARES: (1) Résines de plastique. (2) Artificial resins in the raw state, plastic materials in the raw state intended for industry. (3) Products made of plastic materials and semi-fabricated synthetic resins in the form of pellets, strips, sheets and plates for use in the automobile industry or in the electronics industry; semi-finished components made from plastics and synthetic resins, namely engineered parts for vehicles or for use in the electronics industry. **Used** in UNITED STATES OF AMERICA on wares (1). **Registered** in or for UNITED STATES OF AMERICA on May 17, 1977 under No. 1 065 567 on wares (1). **Proposed** Use in CANADA on wares (2), (3).

1,160,621. 2002/11/28. STEAMASTER CO., INC. (a New York Corporation), 275 Veterans Blvd., Rutherford, State of New Jersey 07070, UNITED STATES OF AMERICA **Representative for Service/Représentant pour Signification:** SMART & BIGGAR, SUITE 900, 55 METCALFE STREET, P.O. BOX 2999, STATION D, OTTAWA, ONTARIO, K1P5Y6



WARES: Steam generators and steam boilers used for steam baths; steam room installations; sauna installations; steam bath installations; thermostatic controls for steam bath, steam room and sauna installations. **Used** in CANADA since at least as early as 1977 on wares.

MARCHANDISES: Générateurs de vapeur et chaudières à vapeur utilisés pour les bains de vapeur; installations de salles de vapeur; installations de sauna; installations de bain de vapeur; commandes thermostatiques pour bain de vapeur, installations de salles de vapeur et de sauna. **Employée** au CANADA depuis au moins aussi tôt que 1977 en liaison avec les marchandises.

1,160,630. 2002/11/28. NISSAN JIDOSHA KABUSHIKI KAISHA (ALSO TRADING AS NISSAN MOTOR CO., LTD.), No. 2 Takaracho, Kanagawa-ku, Yokohama-shi, Kanagawa-ken, JAPAN **Representative for Service/Représentant pour Signification:** SMART & BIGGAR, SUITE 900, 55 METCALFE STREET, P.O. BOX 2999, STATION D, OTTAWA, ONTARIO, K1P5Y6

NISSAN INTELLIGENT KEY

The right to the exclusive use of INTELLIGENT KEY is disclaimed apart from the trade-mark.

WARES: Radio transmitters, transceivers-receivers, radio receivers, antennas, high frequency sensors for remotely sensing the locking and starting features on automobiles, control and monitoring devices, namely, microprocessors, high frequency radio, and electric valve actuators; computer memory for optical scanners; computer software programs for operating remote access and driving authorization systems for automobiles; passive automotive entry and engine start system that functions without the need for a key or manual activation from a remote fob, comprised of computer central processing unit, software for operating said unit, radio transmitters, radio receivers and transceivers and remote control. **SERVICES:** Repair and maintenance of automobiles; development and updating of data processing programs. **Priority** Filing Date: November 26, 2002, Country: UNITED STATES OF AMERICA, Application No: 78/189,288 in association with the same kind of wares and in association with the same kind of services. **Proposed** Use in CANADA on wares and on services.

Le droit à l'usage exclusif de INTELLIGENT KEY en dehors de la marque de commerce n'est pas accordé.

MARCHANDISES: Émetteurs radio, émetteurs-récepteurs, récepteurs radio, antennes, capteurs haute fréquence pour capter à distance des signaux associés aux fonctions de verrouillage et de démarrage des automobiles, commande et dispositifs de commande, notamment microprocesseurs, radio haute fréquence et actionneurs d'électrovanne; mémoire d'ordinateur pour lecteurs optiques; logiciels permettant d'utiliser à distance des circuits d'autorisation d'accès et de conduite pour automobiles; circuit passif d'accès à l'intérieur des automobiles et de démarrage du moteur de ces automobiles fonctionnant sans clé ni mise en fonction manuelle par télécommande et comprenant une unité centrale de traitement, un logiciel permettant d'utiliser cette unité, des émetteurs radio, des émetteurs-récepteurs radio et une télécommande. **SERVICES:** Réparation et entretien d'automobiles; élaboration et mise à jour de programmes de traitement des données. **Date** de priorité de production: 26 novembre 2002, pays: ÉTATS-UNIS D'AMÉRIQUE, demande no: 78/189,288 en liaison avec le même genre de marchandises et en liaison avec le même genre de services. **Emploi** projeté au CANADA en liaison avec les marchandises et en liaison avec les services.

1,160,722. 2002/11/29. VWR International, Ltd., 2360 Argentia Road, Mississauga, ONTARIO, L5N3P1 **Representative for Service/Représentant pour Signification:** FETHERSTONHAUGH & CO., SUITE 900, 55 METCALFE STREET, P.O. BOX 2999, STATION D, OTTAWA, ONTARIO, K1P5Y6

VWR STOCKTRACKER

The right to the exclusive use of the word STOCKTRACKER is disclaimed apart from the trade-mark.

SERVICES: Facilitating business to business electronic commerce services, inventory management and control of remote customer stockrooms in the field of pharmaceutical, biotechnology, medical devices, and government and manufacturing markets; providing inventory management and shelf arrangement services, namely, recommending replenishment quantities and optimal storage of merchandise for sale; performing merchandise inventory control and accounting services; and providing multiple customer order consolidation and billing services using computer hardware and software. **Priority Filing Date:** May 29, 2002, **Country:** UNITED STATES OF AMERICA, **Application No:** 76/415,111 in association with the same kind of services. **Proposed Use** in CANADA on services.

Le droit à l'usage exclusif du mot STOCKTRACKER en dehors de la marque de commerce n'est pas accordé.

SERVICES: Facilitation de services de commerce électronique entre entreprises, gestion des stocks et contrôle à distance des entrepôts de clients dans le domaine des dispositifs pharmaceutiques, biotechnologiques, médicaux ainsi que des marchés du gouvernement et de la fabrication; fourniture de services de gestion des stocks et de préparation des étagères, notamment recommandation de quantités de réapprovisionnement et d'entreposage optimal de marchandises pour vente; fourniture de services de contrôle des stocks et de comptabilité; et fourniture de services de consolidation de commandes de clients multiples et de facturation au moyen de matériel informatique et de logiciels. **Date de priorité de production:** 29 mai 2002, **pays:** ÉTATS-UNIS D'AMÉRIQUE, **demande no:** 76/415,111 en liaison avec le même genre de services. **Emploi projeté** au CANADA en liaison avec les services.

1,160,744. 2002/12/02. BLACKSUN INC., 212 - 116 Research Drive, Saskatoon, SASKATCHEWAN, S7N3R3 **Representative for Service/Représentant pour Signification:** FURMAN & KALLIO, 1400 - 2002 VICTORIA AVENUE, P.O. BOX 20010, REGINA, SASKATCHEWAN, S4P0R7

BLACKSUN

SERVICES: Operation of a business of an internet services provider, namely offering web hosting and internet access services to customers over the internet, multi-media design, web site and web site creation, web hosting and domain name registrations for others; advertising for others via an on-line communications network. **Used** in CANADA since January 04, 1998 on services.

SERVICES: Fourniture de services Internet, notamment fourniture de services d'hébergement de sites Web et d'accès à Internet, conception multimédia, création de sites Web, hébergement de sites Web et enregistrement de noms de domaine pour des tiers; publicité pour des tiers au moyen d'un réseau de communications en ligne. **Employée** au CANADA depuis 04 janvier 1998 en liaison avec les services.

1,160,779. 2002/11/29. Melitta Haushaltsprodukte GmbH & Co. KG, Ringstrasse 99, 32427 Minden, GERMANY **Representative for Service/Représentant pour Signification:** RIDOUT & MAYBEE LLP, ONE QUEEN STREET EAST, SUITE 2400, TORONTO, ONTARIO, M5C3B1

WORLD HARVEST

WARES: Coffee; instant beverages in powder form containing coffee, milk and sugar. **Proposed Use** in CANADA on wares.

MARCHANDISES: Café; boissons en poudre instantanée contenant du café, du lait et du sucre. **Emploi projeté** au CANADA en liaison avec les marchandises.

1,160,892. 2002/12/02. DEUTSCHE TELEKOM AG, Friedrich-Ebert-Allee 140, 53113 Bonn, GERMANY **Representative for Service/Représentant pour Signification:** BLAKE, CASSELS & GRAYDON LLP, INTELLECTUAL PROPERTY GROUP, BOX 25, COMMERCE COURT WEST, 28TH FLOOR, TORONTO, ONTARIO, M5L1A9

MicroMoney

The right to the exclusive use of the word MONEY is disclaimed apart from the trade-mark.

WARES: Electric, electronic, optical, measuring, signalling, controlling or teaching apparatus and instruments, namely fire, smoke and security systems for the protection of rooms, buildings and grounds, namely fire and smoke sensors, signal transmitters, transducers, bells and lamps; apparatus for recording, transmission, processing and reproduction of sound, images or data, namely tape and disc recorders, amplifiers, tuners, receivers, loudspeakers, television displays, monitors, computers and their peripherals, terminals, modems, printers, keyboards, blank diskettes and disc drives; telecommunications equipment, namely telephones and telephone systems, namely telephone answering machines, telephone transmitters, telephone networks, namely wires, transmitters and antennas, telephone wires, teletypewriters and parts thereof, caller identification boxes, radio telephone equipment and accessories, namely call boxes and call box systems comprised of transmitters, dialling assemblies, telephone units, audio operated relays, signallers, receivers, termination equipment, namely terminating channel modules, terminating multiplexers, terminating office, namely a switching centre, terminating resistors, filters, protectors and automatic signalling and control equipment, namely a key service unit which controls the signalling and switching of telephones, telemeters, wireless and cellular telephone systems, pagers, paging equipment, namely paging speakers and signalling and control units for paging, personal digital assistants, facsimile transmitters and receivers, wireless facsimile machines, personal communication equipment, namely personal digital assistants (PDA), calculators, electronic mail apparatus, namely electronic mail gateways; clock counters; storage media, namely magnetic tapes, discs, blank diskettes and CD-ROMs, all such storage media being blank; machine run blank magnetic or optical data carriers; automatic vending machines and timing mechanisms

therefor; data processing equipment, namely data processors and computers; printed matter, namely stamped and/or printed note cards of cardboard or plastic; instruction and teaching material (except apparatus), namely instructional manuals, pre-recorded audio and video cassettes, blank diskettes and videos stored with telephone directories, directories containing telefacsimile codes, telephone local area codes and classified directories; office requisites (except furniture), namely stationery, namely writing paper, pencils, pens, hole-punches, stitchers and folders.

SERVICES: Advertising services for others, namely preparing and placing advertisements, direct mail advertising and electronic billboard advertising provided to others, preparing audio-visual presentations for use in advertising; business management services, namely business appraisals, business auditing, providing business information, namely preparing business reports and conducting business research, analysis and surveys, business management planning, business management consultation, business management supervision, conducting business networking for others; financial services, namely credit and leasing services to its own customers in the nature of credit card services, telephone calling card services, factoring and encashment services, services of evaluation and financing of real estate; real estate services, namely appraisal for insurance claims of real estate, financial valuation of personal property and real estate, leasing of real estate, real estate agencies, real estate appraisal, real estate brokerage, land acquisition namely real estate brokerage, real estate development, real estate equity sharing, namely managing and arranging for co-ownership of real estate, real estate escrow services, evaluating and testing of real estate for the presence of hazardous material, real estate investment, real estate listing, real estate management, real estate site selection, real estate syndication, real estate time-sharing, real estate time-sharing (vacation), real estate trustee services; telecommunication services, namely network services, namely network call waiting services, three-party conferencing services, digital network based answering services, Internet provider services, mobile telephone services, paging services, mobile data electronic transmission services, namely wireless text messaging, global positioning, e-mail, cellular telephone services, broadband cable network services, namely provision of analog television and radio programs, toll free number services, card-operated phone services, namely prepaid calling card services; rental of telecommunication equipment, namely for broadcasting and television; computer programming services; database services, namely rental of access time to and operation of a database; collection and provision of data, news and information, namely services of a news agency, an internet portal, database host, all provided via a global computer network; rental services of telecommunication equipment, data processing equipment and computers; business projection and planning services in the telecommunication field. **Proposed** Use in CANADA on wares and on services.

Le droit à l'usage exclusif du mot MONEY en dehors de la marque de commerce n'est pas accordé.

MARCHANDISES: Appareils et instruments électriques, électroniques, optiques, de mesure, de signalisation, de contrôle ou didactiques, notamment réseaux d'incendie, systèmes de détection de fumée et de sécurité pour la protection des pièces, des bâtiments et des terre-pleins, notamment détecteurs d'incendie et de fumée, émetteurs de signaux, transducteurs, sonneries et lampes; appareils pour enregistrement, transmission, traitement et reproduction de son, d'images ou de données, notamment magnétophones à bande et enregistreurs de disque, amplificateurs, syntonisateurs, récepteurs, haut-parleurs, écrans de télévision, moniteurs, ordinateurs et leurs périphériques, terminaux, modems, imprimantes, claviers, disquettes vierges et lecteurs de disque; équipement de télécommunications, notamment téléphones et systèmes téléphoniques, notamment répondeurs téléphoniques, microphones téléphoniques; réseaux téléphoniques, notamment fils, microphones et antennes, fils téléphoniques, téléimprimeurs, télécopieurs et leurs pièces, boîtes d'identification du demandeur; équipement et accessoires de radiotéléphone, notamment boîtes d'appel et systèmes de boîte d'appel comprenant microphones, dispositifs de numérotation, téléphones, relais acoustiques, transmetteurs, récepteurs; équipement terminal, notamment modules de voies de terminaison, multiplexeurs de terminaison; central de terminaison, notamment central téléphonique, résistances de terminaison, filtres, dispositifs de protection; et équipement de signalisation et de commande automatiques, notamment appareil de service à clés qui commande la signalisation et la commutation des téléphones, télémètres, systèmes de téléphones sans fil et de téléphones cellulaires, téléavertisseurs; équipement de radiomessagerie, notamment haut-parleurs de radiomessagerie, et appareils de signalisation et de commande pour radiomessagerie, assistants numériques personnels, transmetteurs et récepteurs de télécopie, télécopieurs sans fil; matériel de communications personnelles, notamment assistants numériques personnels (ANP), calculatrices; appareils de courriel, notamment passerelles de courriel; horloges de comptage; supports de stockage, notamment bandes magnétiques, disques, disquettes et disques CD-ROM vierges, tout ces supports de stockage étant vierges; supports de données magnétiques ou optiques vierges de passage en machine; distributrices automatiques et mécanismes de synchronisation connexes; équipement de traitement de données, notamment machines de traitement de données et ordinateurs; imprimés, notamment cartes de correspondance étampées et/ou imprimées en carton ou en plastique; matériel didactique (sauf appareils), notamment manuels d'instruction, cassettes audio et vidéo préenregistrées, disquettes vierges et vidéos stockés avec des annuaires téléphoniques, répertoires contenant des codes de télécopie, des codes téléphoniques locaux et des répertoires méthodiques; accessoires de bureau (sauf meubles), notamment articles de papeterie, notamment papier à lettres, crayons, stylos, perforatrices, agrafeuses et chemises.

SERVICES: services de publicité pour des tiers, notamment preparing et placing publicités, publicité postale et publicité par babillard électronique provided to others, preparing présentations audiovisuelles pour utilisation dans la publicité; services de gestion des entreprises, notamment évaluations commerciales, vérification commerciale, fourniture renseignements commerciaux, notamment préparation de rapports de gestion et

conducting recherche commerciale, analyse et sondages, planification en gestion des affaires, consultation en gestion des affaires, supervision en gestion des affaires, conducting réseautage commercial pour des tiers; services financiers, nommément services de crédit et services de location à ses propres clients sous forme de services de cartes de crédit, services de cartes d'appel téléphonique, services d'affacturation et d'encaissement, services d'évaluation et de financement de biens immobiliers; services immobiliers, nommément appréciation pour assurance réclamations of immobilier, financier valuation of objets personnels et immobilier, location à bail de biens immobiliers, agences immobilières, évaluation de biens immobiliers, courtage en immeuble, land acquisition nommément courtage en immeuble, aménagement immobilier, immobilier equity sharing, nommément gestion et organisation pour co-ownership of immobilier, services d'entiercement de biens immobiliers, évaluation et essais of immobilier pour the presence of hazardous matériau, placement immobilier, description de propriétés, gestion immobilière, choix d'emplacements en immobilier, syndication en immobilier, immobilier en temps partagé, immobilier en temps partagé (vacation), services de fiducie immobilière; services de télécommunications, nommément services de réseau, nommément réseau services de mise en attente services, three-party conferencing services, numérique réseau based répondeurs automatiques, Internet provider services, mobile services téléphoniques, services de télécopie, mobile données transmission électronique services, nommément sans fil texte messaging, global positionnement, courrier électronique, services de téléphone cellulaire, large bande câble services de réseau, nommément provision of analog télévision et émissions radiophoniques, tol l free number services, card-operated phone services, nommément prepaid calling carte services; location de matériel de télécommunication, nommément pour diffusion et télévision; services de programmation informatique; services de bases de données, nommément location of temps d'accès to et exploitation of a base de données; collection et provision of données, nouvelles et information, nommément services of a nouvelles agency, an Internet portal, base de données host, all provided au moyen d'un réseau informatique mondial; services de location of matériel de télécommunication, équipement de traitement de données et ordinateurs; entreprise prévisions et services de planification in the télécommunication field. **Emploi projeté au CANADA en liaison avec les marchandises et en liaison avec les services.**

1,160,895. 2002/12/02. CANADIAN INTERNET REGISTRATION AUTHORITY, Suite 1110, 350 Sparks Street, Ottawa, ONTARIO, K1R7S8 **Representative for Service/Représentant pour Signification:** BLAKE, CASSELS & GRAYDON LLP, INTELLECTUAL PROPERTY GROUP, BOX 25, COMMERCE COURT WEST, 28TH FLOOR, TORONTO, ONTARIO, M5L1A9 Certification Mark/Marque de certification



The applicant disclaims the right to the exclusive use of the term .CA and the words CERTIFIED REGISTRAR and REGISTRAIRE AGRÉÉ apart from the trade-mark.

The use of the certification mark is intended to indicate that the services in association with which it is used are of the following defined standard: (a) The services are performed by a person who is a party to a Registrar Agreement with the applicant. Particulars of the Agreement (and the Rules and Procedures of the applicant which are incorporated therein), as may be amended from time to time, are posted at the applicant's website (at the time of this application www.cira.ca); (b) The services are performed by a person who is certified by the applicant as a registrar of the .ca domain registration system; (c) The services are performed by a person who is contractually obliged to be in compliance with the applicant's Canadian presence requirements for registrars; (d) The services are performed by a person who is authorized by the applicant to apply to the applicant on behalf of any qualified person who seeks to register a .ca domain name, and to renew, transfer, maintain or modify a domain name registration, in the registry maintained by the applicant; (e) The services are performed by a person who is contractually obliged to be in compliance with the rules, policies, regulations and procedures relating to the operation of the registry maintained by the applicant; (f) The services are performed by a person who is contractually obliged to be in compliance with the applicant's minimum services guidelines and the applicant's technical procedures.

SERVICES: Performance of activities relating to the registration by others of .ca domain names in the registry maintained by the applicant, namely (i) the making of applications to the applicant on behalf of a person who seeks to register .ca domain names; and (ii) the making of requests to the applicant on behalf of a person who seeks to renew, transfer, maintain or modify such registrations. **Used** in CANADA since at least as early as October 01, 2002 on services.

Le requérant renonce au droit à l'usage exclusif du terme .CA et des mots CERTIFIED REGISTRAR et REGISTRAIRE AGRÉÉ en dehors de la marque de commerce.

L'utilisation de la marque de certification a pour but d'indiquer que les services particuliers dont la liste figure plus haut et avec lesquels elle est associée et utilisée répondent aux critères suivants : a) les services sont assurés par une personne qui est une des parties d'un accord d'enregistrement avec le demandeur; les précisions de l'accord (et les règles et les procédures du demandeur qui sont incluses à cet égard), telles qu'elles peuvent être modifiées de temps à autre, sont affichées dans le site Web du demandeur (au moment de cette demande le site est www.cira.ca); b) les services sont assurés par une personne qui est agréée par le demandeur comme étant enregistrée dans le système d'enregistrement du domaine .ca; c) les services sont assurés par une personne qui est contractuellement obligée de se

conformer aux exigences de présence canadienne du demandeur pour ceux qui s'enregistrent; d) les services sont assurés par une personne qui est autorisée par le demandeur à faire la demande auprès du demandeur au nom de toute personne qualifiée qui cherche à enregistrer un nom de domaine .ca, et à renouveler, transférer, conserver ou modifier un enregistrement de nom de domaine dans le registre tenu par le demandeur; e) les services sont assurés par une personne qui est contractuellement obligée de se conformer aux règles, polices, règlements et procédures relatifs à l'exploitation du registre tenu par le demandeur; f) les services sont assurés par une personne qui est contractuellement obligée de se conformer aux lignes directrices sur les services minimums du demandeur et à ses procédés techniques.

SERVICES: Réalisation d'activités ayant trait à l'enregistrement par des tiers de noms de domaine .ca dans le registre tenu par le requérant, notamment (i) formulation de demandes au requérant pour le compte d'une personne qui désire enregistrer un nom de domaine .ca et (ii) présentation de demandes au requérant pour le compte d'un personne désire renouveler, céder, conserver ou modifier ces enregistrements. **Employée** au CANADA depuis au moins aussi tôt que le 01 octobre 2002 en liaison avec les services.

1,160,896. 2002/12/02. CANADIAN INTERNET REGISTRATION AUTHORITY, Suite 1110, 350 Sparks Street, Ottawa, ONTARIO, K1R7S8 **Representative for Service/Représentant pour Signification:** BLAKE, CASSELS & GRAYDON LLP, INTELLECTUAL PROPERTY GROUP, BOX 25, COMMERCE COURT WEST, 28TH FLOOR, TORONTO, ONTARIO, M5L1A9 Certification Mark/Marque de certification



The applicant disclaims the right to the exclusive use of the term .CA and the words REGISTRARIAIRE AGRÉÉ apart from the trademark.

The use of the certification mark is intended to indicate that the services in association with which it is used are of the following defined standard: (a) The services are performed by a person who is a party to a Registrar Agreement with the applicant. Particulars of the Agreement (and the Rules and Procedures of the applicant which are incorporated therein), as may be amended from time to time, are posted at the applicant's website (at the time of this application www.cira.ca); (b) The services are performed by a person who is certified by the applicant as a registrar of the .ca domain registration system; (c) The services are performed by a person who is contractually obliged to be in compliance with the applicant's Canadian presence requirements for registrars; (d) The services are performed by a person who is authorized by the applicant to apply to the applicant on behalf of any qualified person who seeks to register a .ca domain name, and to renew, transfer, maintain or modify a domain name registration, in the registry

maintained by the applicant; (e) The services are performed by a person who is contractually obliged to be in compliance with the rules, policies, regulations and procedures relating to the operation of the registry maintained by the applicant; (f) The services are performed by a person who is contractually obliged to be in compliance with the applicant's minimum services guidelines and the applicant's technical procedures.

SERVICES: Performance of activities relating to the registration by others of .ca domain names in the registry maintained by the applicant, namely (i) the making of applications to the applicant on behalf of a person who seeks to register .ca domain names; and (ii) the making of requests to the applicant on behalf of a person who seeks to renew, transfer, maintain or modify such registrations. **Used** in CANADA since at least as early as October 01, 2002 on services.

Le requérant renonce au droit à l'usage exclusif du terme .CA et des mots REGISTRARIAIRE AGRÉÉ en dehors de la marque de commerce.

L'utilisation de la marque de certification a pour but d'indiquer que les services particuliers dont la liste figure plus haut et avec lesquels elle est associée et utilisée répondent aux critères suivants : a) les services sont assurés par une personne qui est une des parties d'un accord d'enregistrement avec le demandeur; les précisions de l'accord (et les règles et les procédures du demandeur qui sont incluses à cet égard), telles qu'elles peuvent être modifiées de temps à autre, sont affichées dans le site Web du demandeur (au moment de cette demande le site est www.cira.ca); b) les services sont assurés par une personne qui est agréée par le demandeur comme étant enregistrée dans le système d'enregistrement du domaine .ca; c) les services sont assurés par une personne qui est contractuellement obligée de se conformer aux exigences de présence canadienne du demandeur pour ceux qui s'enregistrent; d) les services sont assurés par une personne qui est autorisée par le demandeur à faire la demande auprès du demandeur au nom de toute personne qualifiée qui cherche à enregistrer un nom de domaine .ca, et à renouveler, transférer, conserver ou modifier un enregistrement de nom de domaine dans le registre tenu par le demandeur; e) les services sont assurés par une personne qui est contractuellement obligée de se conformer aux règles, polices, règlements et procédures relatifs à l'exploitation du registre tenu par le demandeur; f) les services sont assurés par une personne qui est contractuellement obligée de se conformer aux lignes directrices sur les services minimums du demandeur et à ses procédés techniques.

SERVICES: Réalisation d'activités ayant trait à l'enregistrement par des tiers de noms de domaine .ca dans le registre tenu par le requérant, notamment (i) formulation de demandes au requérant pour le compte d'une personne qui désire enregistrer un nom de domaine .ca et (ii) présentation de demandes au requérant pour le compte d'un personne désire renouveler, céder, conserver ou modifier ces enregistrements. **Employée** au CANADA depuis au moins aussi tôt que le 01 octobre 2002 en liaison avec les services.

1,160,897. 2002/12/02. CANADIAN INTERNET REGISTRATION AUTHORITY, Suite 1110, 350 Sparks Street, Ottawa, ONTARIO, K1R7S8 **Representative for Service/Représentant pour Signification:** BLAKE, CASSELS & GRAYDON LLP, INTELLECTUAL PROPERTY GROUP, BOX 25, COMMERCE COURT WEST, 28TH FLOOR, TORONTO, ONTARIO, M5L1A9
Certification Mark/Marque de certification



The applicant disclaims the right to the exclusive use of the term .CA and the words CERTIFIED REGISTRAR apart from the trademark.

The use of the certification mark is intended to indicate that the services in association with which it is used are of the following defined standard: (a) The services are performed by a person who is a party to a Registrar Agreement with the applicant. Particulars of the Agreement (and the Rules and Procedures of the applicant which are incorporated therein), as may be amended from time to time, are posted at the applicant's website (at the time of this application www.cira.ca); (b) The services are performed by a person who is certified by the applicant as a registrar of the .ca domain registration system; (c) The services are performed by a person who is contractually obliged to be in compliance with the applicant's Canadian presence requirements for registrars; (d) The services are performed by a person who is authorized by the applicant to apply to the applicant on behalf of any qualified person who seeks to register a .ca domain name, and to renew, transfer, maintain or modify a domain name registration, in the registry maintained by the applicant; (e) The services are performed by a person who is contractually obliged to be in compliance with the rules, policies, regulations and procedures relating to the operation of the registry maintained by the applicant; (f) The services are performed by a person who is contractually obliged to be in compliance with the applicant's minimum services guidelines and the applicant's technical procedures.

SERVICES: Performance of activities relating to the registration by others of .ca domain names in the registry maintained by the applicant, namely (i) the making of applications to the applicant on behalf of a person who seeks to register .ca domain names; and (ii) the making of requests to the applicant on behalf of a person who seeks to renew, transfer, maintain or modify such registrations. **Used** in CANADA since at least as early as October 01, 2002 on services.

Le requérant renonce au droit à l'usage exclusif du terme .CA et des mots CERTIFIED REGISTRAR en dehors de la marque de commerce.

L'utilisation de la marque de certification a pour but d'indiquer que les services particuliers dont la liste figure plus haut et avec lesquels elle est associée et utilisée répondent aux critères suivants : a) les services sont assurés par une personne qui est une des parties d'un accord d'enregistrement avec le demandeur; les précisions de l'accord (et les règles et les procédures du demandeur qui sont incluses à cet égard), telles qu'elles peuvent être modifiées de temps à autre, sont affichées dans le site Web du demandeur (au moment de cette demande le site est www.cira.ca); b) les services sont assurés par une personne qui est agréée par le demandeur comme étant enregistrée dans le système d'enregistrement du domaine .ca; c) les services sont assurés par une personne qui est contractuellement obligée de se conformer aux exigences de présence canadienne du demandeur pour ceux qui s'enregistrent; d) les services sont assurés par une personne qui est autorisée par le demandeur à faire la demande auprès du demandeur au nom de toute personne qualifiée qui cherche à enregistrer un nom de domaine .ca, et à renouveler, transférer, conserver ou modifier un enregistrement de nom de domaine dans le registre tenu par le demandeur; e) les services sont assurés par une personne qui est contractuellement obligée de se conformer aux règles, polices, règlements et procédures relatifs à l'exploitation du registre tenu par le demandeur; f) les services sont assurés par une personne qui est contractuellement obligée de se conformer aux lignes directrices sur les services minimums du demandeur et à ses procédés techniques.

SERVICES: Réalisation d'activités ayant trait à l'enregistrement par des tiers de noms de domaine .ca dans le registre tenu par le requérant, nommément (i) formulation de demandes au requérant pour le compte d'une personne qui désire enregistrer un nom de domaine .ca et (ii) présentation de demandes au requérant pour le compte d'un personne désire renouveler, céder, conserver ou modifier ces enregistrements. **Employée** au CANADA depuis au moins aussi tôt que le 01 octobre 2002 en liaison avec les services.

1,160,947. 2002/12/03. Buddhist Compassion Relief Tzu-Chi Foundation, 21 Kanglo Village, Shinchon Hsian, Hualien County, Taiwan, CHINA **Representative for Service/Représentant pour Signification:** MARKS & CLERK, 280 SLATER STREET, SUITE 1800, P.O. BOX 957, STATION B, OTTAWA, ONTARIO, K1P1C2



The transliteration of the two Chinese characters is: TZU CHI. The translation of the two Chinese characters is: Compassion & Relief, as provided by the applicant.

SERVICES: Cable radio/television broadcasting service; cable television transmission; radio and computer on-line broadcasting service; mass broadcasting service; visual broadcasting service; video transmission service offered via the global information service network; global mission of charity being charitable fund-raising; charity collections, and arranging of funds for overseas aid project. **Proposed Use** in CANADA on services.

Selon le requérant, la translittération des deux caractères chinois est TZU CHI et la traduction anglaise des deux caractères chinois est "compassion" et "relief".

SERVICES: Service de radio-télévision par câble; émissions télévisées par câble; service de diffusion radiophonique et informatique en ligne; service de diffusion de masse; service de diffusion visuelle; service de transmission vidéo sur le réseau mondial d'information; mission de bienfaisance mondiale, c'est-à-dire collectes de fonds de bienfaisance; collectes de bienfaisance, et collecte de fonds pour un projet d'aide outre-mer. **Emploi** projeté au CANADA en liaison avec les services.

1,160,950. 2002/12/03. NISSAN JIDOSHA KABUSHIKI KAISHA (ALSO TRADING AS NISSAN MOTOR CO., LTD.), 17-1, Ginza 6-chome, Chuo-ku, TOKYO 104, JAPAN **Representative for Service/Représentant pour Signification:** SMART & BIGGAR, SUITE 900, 55 METCALFE STREET, P.O. BOX 2999, STATION D, OTTAWA, ONTARIO, K1P5Y6

ATTESA E-TS

WARES: All-wheel drive traction control system for motorized land vehicles. **Proposed Use** in CANADA on wares.

MARCHANDISES: Système de régulation de traction intégrale pour véhicules motorisés terrestres. **Emploi** projeté au CANADA en liaison avec les marchandises.

1,160,962. 2002/12/02. TZU WEI CHEN FOOD CO., LTD., No. 103, Sec.1, Chung Hua West Road, Tainan, TAIWAN **Representative for Service/Représentant pour Signification:** DAVIS & COMPANY, 2800 PARK PLACE, 666 BURRARD STREET, VANCOUVER, BRITISH COLUMBIA, V6C2Z7



The Chinese characters translate to "BLACK BRIDGE BRAND" in English. The transliteration from the Cantonese dialect to English is "haq kui pai" and the transliteration from the Mandarin dialect to English is "hei chiau pai", as provided by the applicant.

WARES: Sausages, dried meats, dried meat floss, dried shredded meats, edible meats (not alive), cooked and/or processed meats, fried fish floss, fried shredded fish, fresh, frozen, processed, dried, or cured fish or shellfish, mullet roe, stewed eggs, instant meat preparations, and instant frozen seafood preparations, namely: soups, stews, stock bases, and prepared meals comprised primarily of meat or seafood. **Used** in CANADA since at least as early as January 21, 1986 on wares.

La traduction des caractères chinois en anglais, telle que fournie par le requérant, est "BRIDGE BRAND". La translittération des caractères du dialecte cantonais en anglais, telle que fournie par le requérant, est "haq kui pai", et la translittération des caractères du dialecte mandarin en anglais, telle que fournie par le requérant, est "hei chiau pai".

MARCHANDISES: Saucisses, viande séchée, bourre de viande séchée, viandes séchées émietées, viande comestible (sauf animaux sur pied), viandes cuites et/ou transformées, bourre de poisson frit, poisson frit émietté, poisson et crustacés frais, surgelés, transformés, séchés et fumés, roque de mullet, oeufs cuits, préparations instantanées à base de viande et préparations instantanées à base de fruits de mer surgelées, nommément soupes, ragoûts, bases de bouillon et plats cuisinés comprenant principalement de la viande et des fruits de mer. **Employée** au CANADA depuis au moins aussi tôt que le 21 janvier 1986 en liaison avec les marchandises.

1,161,126. 2002/12/04. Kiwi European Holdings B.V., Vleutensevaart 100, 3532 AD Utrecht, NETHERLANDS **Representative for Service/Représentant pour Signification:** GOWLING LAFLEUR HENDERSON LLP, SUITE 2600, 160 ELGIN STREET, P.O. BOX 466, STATION D, OTTAWA, ONTARIO, K1P1C3



WARES: Soaps, liquid soaps, shower and bath gel, shower and bath foam; perfumery, fragrances, namely, fragrances for personal use; essential oils for personal use; hair lotions and hair care preparations, hair shampoo; dentifrices; toilet waters, eau de cologne; non-medicated salts, oils and other additives for use in bath and in showers; creams, lotions, milks, oils, powders and ointments for the care and the cleansing of the skin, body, hands and feet; deodorants and anti-perspirants for use on the person; talcum powder; after- and pre-shaving preparations, shaving cream, shaving mousse, shaving gel and shaving foam; cosmetic tanning preparations, cosmetic sun-protecting preparations, cosmetic preparations against sun-burn. **Proposed Use** in CANADA on wares.

MARCHANDISES: Savons, savons liquides, gel pour la douche et le bain, mousse pour la douche et le bain; parfumerie, fragrances, nommément fragrances pour usage personnel; huiles essentielles pour usage personnel; lotions capillaires et produits de soins capillaires, shampoing; dentifrices; eaux de toilette, eau de Cologne; sels non médicamenteux, huiles et autres additifs non médicamenteux pour le bain et la douche; crèmes, lotions, laits, huiles, poudres et onguents pour le soin et le nettoyage de la peau, du corps, des mains et des pieds; déodorants et antisudorifiques pour usage personnel; poudre de talc; préparations après et avant rasage, crème à raser, mousse à rasage, gel à raser et mousse à raser; produits de bronzage, écrans solaires, produits cosmétiques contre les coups de soleil.
Emploi projeté au CANADA en liaison avec les marchandises.

1,161,254. 2002/12/05. Guangdong Foodstuffs Import & Export (Group) Corporation, No.2 Dong Hu West Road, Guangzhou, CHINA **Representative for Service/Représentant pour Signification:** FRASER MILNER CASGRAIN LLP, 99 BANK STREET, SUITE 1420, OTTAWA, ONTARIO, K1P1H4



P · R · B

WARES: Soy sauce, vinegar, preserved black beans, oyster sauce, monosodium glutamate, salt, mustard, condiments, namely preserved bean curd and chili preserved bean curd, spices, seasonings, sauces, peppers, biscuits, moon cakes, almond cakes, sugar, candy, chocolate, honey, treacle, rice, preparations made from cereals, oat flakes, rice stick, rice vermicelli, macaroni, sago, flour, noodles, bread, pastries, baking powder, tapioca, yeast, coffee, tea, cocoa and ice. **Proposed Use** in CANADA on wares.

MARCHANDISES: Sauce soja, vinaigre, haricots noirs en conserve, sauce aux huîtres, glutamate monosodique, sel, moutarde, condiments, nommément tofou en conserve et tofou au chili en conserve, épices, assaisonnements, sauces, piments, biscuits à levure chimique, gâteaux de lune, gâteaux aux amandes, sucre, bonbons, chocolat, miel, mélasse, riz, préparations à base de céréales, flocons d'avoine, bâtonnets de riz, vermicelles de farine de riz, macaroni, sagou, farine, nouilles, pain, pâtisseries, levure chimique, tapioca, levure, café, thé, cacao et glace. **Emploi** projeté au CANADA en liaison avec les marchandises.

1,161,373. 2002/12/10. GUSTAFSSONS MEKANISKA VERKSTAD AB, P.O. BOX 256, S-732 24 ARBOGA, SWEDEN
Representative for Service/Représentant pour Signification: JOE STRAHL, MR. TRADEMARK, 7-841 SYDNEY STREET, SUITE 101, CORNWALL, ONTARIO, K6H7L2

GMV SUPER STAR

The right to the exclusive use of the words SUPER and STAR is disclaimed apart from the trade-mark.

WARES: Mechanical launching device to propel into the air single and double clay pigeons for target practice and skeet shooting. **Used** in CANADA since August 01, 1991 on wares.

Le droit à l'usage exclusif des mots SUPER et STAR en dehors de la marque de commerce n'est pas accordé.

MARCHANDISES: Dispositif de lancement mécanique utilisé pour lancer des pigeons d'argile simples ou doubles dans les airs pour fins d'entraînement au tir à la cible et au pigeon d'argile. **Employée** au CANADA depuis 01 août 1991 en liaison avec les marchandises.

1,161,375. 2002/12/10. Nymity Inc., 1 Yonge Street, Suite 1801, Toronto, ONTARIO, M5E1W7

NYMITY

SERVICES: Privacy consulting services for the Canadian private sector with a focus on employee privacy training. **Used** in CANADA since August 01, 2002 on services.

SERVICES: Services de conseils sur la confidentialité destinés au secteur privé canadien et centrés sur la formation des employés en matière de confidentialité. **Employée** au CANADA depuis 01 août 2002 en liaison avec les services.

1,161,439. 2002/12/06. JOHN DICKINSON STATIONERY LIMITED, Sawston, Cambridge CB2 4XD, UNITED KINGDOM
Representative for Service/Représentant pour Signification: FETHERSTONHAUGH & CO., SUITE 900, 55 METCALFE STREET, P.O. BOX 2999, STATION D, OTTAWA, ONTARIO, K1P5Y6

BLACK N' RED

The right to the exclusive use of the words BLACK and RED is disclaimed apart from the trade-mark.

WARES: Hard or soft cover notebooks, either wire or case bound; writing books; writing pads; legal pads; memo pads; card folders; square cut files; box files; ring binders; lever arch files; dividers. **Used** in CANADA since at least as early as September 2002 on wares.

Le droit à l'usage exclusif des mots BLACK et RED en dehors de la marque de commerce n'est pas accordé.

MARCHANDISES: Cahiers à couverture dure ou souple, à reliure hélicoïdale ou cartonnés; cahiers d'écriture; blocs-correspondance; blocs-notes de format légal; blocs-notes; chemises à fiches; fichiers à taille carrée; fichiers en boîte; classeurs à anneaux; reliures à levier; séparateurs. **Employée** au CANADA depuis au moins aussi tôt que septembre 2002 en liaison avec les marchandises.

1,161,492. 2002/12/06. KRANSWORTH DISTRIBUTORS, INC. (Florida, corporation), 1530 NW 98th Court, Miami, Florida, 33172, UNITED STATES OF AMERICA **Representative for Service/Représentant pour Signification:** SIM & MCBURNEY, 330 UNIVERSITY AVENUE, 6TH FLOOR, TORONTO, ONTARIO, M5G1R7

ALEC

WARES: Shoes. **Used** in UNITED STATES OF AMERICA on wares. **Registered** in or for UNITED STATES OF AMERICA on July 29, 2003 under No. 2,743,601 on wares. **Proposed** Use in CANADA on wares.

MARCHANDISES: Chaussures. **Employée:** ÉTATS-UNIS D'AMÉRIQUE en liaison avec les marchandises. **Enregistrée** dans ou pour ÉTATS-UNIS D'AMÉRIQUE le 29 juillet 2003 sous le No. 2,743,601 en liaison avec les marchandises. **Emploi** projeté au CANADA en liaison avec les marchandises.

1,161,494. 2002/12/06. DEUTSCHE TELEKOM AG, Friedrich-Ebert-Allee 140, 53113 Bonn, GERMANY **Representative for Service/Représentant pour Signification:** BLAKE, CASSELS & GRAYDON LLP, INTELLECTUAL PROPERTY GROUP, BOX 25, COMMERCE COURT WEST, 28TH FLOOR, TORONTO, ONTARIO, M5L1A9

M-Cards

WARES: Electric, electronic, optical, measuring, signalling, controlling or teaching apparatus and instruments, namely fire, smoke and security systems for the protection of rooms, buildings and grounds, namely fire and smoke sensors, signal transmitters, transducers, bells and lamps; apparatus for recording, transmission, processing and reproduction of sound, images or data, namely tape and disc recorders, amplifiers, tuners, receivers, loudspeakers, television displays, monitors, computers and their peripherals, terminals, modems, printers, keyboards, blank diskettes and disc drives; telecommunications equipment, namely telephones and telephone systems, namely telephone answering machines, telephone transmitters, telephone networks, namely wires, transmitters and antennas, telephone wires, teleprinters, teletypewriters and parts thereof, caller identification boxes, radio telephone equipment and accessories, namely call boxes and call box systems comprised of transmitters, dialling assemblies, telephone units, audio operated relays, signallers, receivers, termination equipment, namely terminating channel modules, terminating multiplexers, terminating office, namely a switching centre, terminating resistors, filters, protectors and automatic signalling and control equipment, namely a key service unit which controls the signalling and switching of telephones,

telemeters, wireless and cellular telephone systems, pagers, paging equipment, namely paging speakers and signalling and control units for paging, personal digital assistants, facsimile transmitters and receivers, wireless facsimile machines, personal communication equipment, namely personal digital assistants (PDA), calculators, electronic mail apparatus, namely electronic mail gateways; clock counters; storage media, namely magnetic tapes, discs, blank diskettes and CD-ROMs, all such storage media being blank; machine run blank magnetic or optical data carriers; automatic vending machines and timing mechanisms therefor; data processing equipment, namely data processors and computers; printed matter, namely stamped and/or printed note cards of cardboard or plastic; instruction and teaching material (except apparatus), namely instructional manuals, pre-recorded audio and video cassettes, blank diskettes and videos stored with telephone directories, directories containing telefacsimile codes, telephone local area codes and classified directories; office requisites (except furniture), namely stationery, namely writing paper, pencils, pens, hole-punches, stitchers and folders. **SERVICES:** Advertising services for others, namely preparing and placing advertisements, direct mail advertising and electronic billboard advertising provided to others, preparing audio-visual presentations for use in advertising; business management services, namely business appraisals, business auditing, providing business information, namely preparing business reports and conducting business research, analysis and surveys, business management planning, business management consultation, business management supervision, conducting business networking for others; financial services, namely credit and leasing services to its own customers in the nature of credit card services, telephone calling card services, factoring and encashment services, services of evaluation and financing of real estate; real estate services, namely appraisal for insurance claims of real estate, financial valuation of personal property and real estate, leasing of real estate, real estate agencies, real estate appraisal, real estate brokerage, land acquisition namely real estate brokerage, real estate development, real estate equity sharing, namely managing and arranging for co-ownership of real estate, real estate escrow services, evaluating and testing of real estate for the presence of hazardous material, real estate investment, real estate listing, real estate management, real estate site selection, real estate syndication, real estate time-sharing, real estate time-sharing (vacation), real estate trustee services; telecommunication services, namely network services, namely network call waiting services, three-party conferencing services, digital network based answering services, Internet provider services, mobile telephone services, paging services, mobile data electronic transmission services, namely wireless text messaging, global positioning, e-mail, cellular telephone services, broadband cable network services, namely provision of analog television and radio programs, toll free number services, card-operated phone services, namely prepaid calling card services; rental of telecommunication equipment, namely for broadcasting and television; transportation and storage services, namely transportation of goods by air, boat, rail and bus, warehouse storage of goods, electronic storage of information in the form of sound, picture and data; instructional services in the field of telecommunications and data processing; organization of sporting and cultural events, namely fairs, exhibitions, instructional

courses, seminars, congresses and workshops all in the telecommunication field; publication and issuing of books, periodicals, printed materials and electronic media, namely instructional books, guides, charts, instructional recorded discs; computer programming services; database services, namely rental of access time to and operation of a database; collection and provision of data, news and information, namely services of a news agency, an internet portal, database host, all provided via a global computer network; rental services of telecommunication equipment, data processing equipment and computers; business projection and planning services in the telecommunication field.

Priority Filing Date: June 06, 2002, Country: GERMANY, Application No: 302 27 454.5/38 in association with the same kind of wares and in association with the same kind of services.

Proposed Use in CANADA on wares and on services.

MARCHANDISES: Appareils et instruments électriques, électroniques, optiques, de mesure, de signalisation, de contrôle ou didactiques, nommément réseaux d'incendie, systèmes de détection de fumée et de sécurité pour la protection des pièces, des bâtiments et des terres-pleins, nommément détecteurs d'incendie et de fumée, émetteurs de signaux, transducteurs, sonneries et lampes; appareils pour enregistrement, transmission, traitement et reproduction de son, d'images ou de données, nommément magnétophones à bande et enregistreurs de disque, amplificateurs, syntonisateurs, récepteurs, haut-parleurs, écrans de télévision, moniteurs, ordinateurs et leurs périphériques, terminaux, modems, imprimantes, claviers, disquettes vierges et lecteurs de disque; équipement de télécommunications, nommément téléphones et systèmes téléphoniques, nommément répondeurs téléphoniques, microphones téléphoniques; réseaux téléphoniques, nommément fils, microphones et antennes, fils téléphoniques, téléimprimeurs, télécopieurs et leurs pièces, boîtes d'identification du demandeur; équipement et accessoires de radiotéléphone, nommément boîtes d'appel et systèmes de boîte d'appel comprenant microphones, dispositifs de numérotation, téléphones, relais acoustiques, transmetteurs, récepteurs; équipement terminal, nommément modules de voies de terminaison, multiplexeurs de terminaison; central de terminaison, nommément central téléphonique, résistances de terminaison, filtres, dispositifs de protection; et équipement de signalisation et de commande automatiques, nommément appareil de service à clés qui commande la signalisation et la commutation des téléphones, téléètres, systèmes de téléphones sans fil et de téléphones cellulaires, téléavertisseurs; équipement de radiomessagerie, nommément haut-parleurs de radiomessagerie, et appareils de signalisation et de commande pour radiomessagerie, assistants numériques personnels, transmetteurs et récepteurs de télécopie, télécopieurs sans fil; matériel de communications personnelles, nommément assistants numériques personnels (ANP), calculatrices; appareils de courriel, nommément passerelles de courriel; horloges de comptage; supports de stockage, nommément bandes magnétiques, disques, disquettes et disques CD-ROM vierges, tout ces supports de stockage étant vierges; supports de données magnétiques ou optiques vierges de passage en machine; distributrices automatiques et mécanismes de synchronisation connexes; équipement de traitement de données, nommément machines de traitement de données et ordinateurs; imprimés,

nommément cartes de correspondance étampées et/ou imprimées en carton ou en plastique; matériel didactique (sauf appareils), nommément manuels d'instruction, cassettes audio et vidéo préenregistrées, disquettes vierges et vidéos stockés avec des annuaires téléphoniques, répertoires contenant des codes de télécopie, des codes téléphoniques locaux et des répertoires méthodiques; accessoires de bureau (sauf meubles), nommément articles de papeterie, nommément papier à lettres, crayons, stylos, perforatrices, agrafeuses et chemises.

SERVICES: Services de publicité pour des tiers, nommément préparation et placement de publicités, publicités postales et publicités par babillard électronique fournies par des tiers, préparation de présentations audiovisuelles pour utilisation dans la publicité; services de gestion des entreprises, nommément évaluations commerciales, vérifications commerciales, fourniture de renseignements commerciaux, nommément préparation de rapports de gestion et fourniture de recherche commerciale, d'analyses et de sondages, planification en gestion des affaires, consultation en gestion des affaires, supervision en gestion des affaires, fourniture de réseautage commercial pour des tiers; services financiers, nommément services de crédit et services de location à ses propres clients sous forme de services de cartes de crédit, services de cartes d'appel téléphonique, services d'affacturage et d'encaissement, services d'évaluation et de financement de biens immobiliers; services immobiliers, nommément appréciation pour demandes de règlement en immobilier, évaluation financière d'objets personnels et d'immobilier, location à bail de biens immobiliers, agences immobilières, évaluation de biens immobiliers, courtage en immeuble, acquisition foncière, nommément courtage en immeuble, aménagement immobilier, participation à la plus-valeur en immobilier, nommément gestion et organisation pour la copropriété d'immobilier, services d'entiercement de biens immobiliers, évaluation et vérification d'immobilier pour la présence de matières dangereuses, placement immobilier, description de propriétés, gestion immobilière, choix d'emplacements en immobilier, syndication en immobilier, immobilier en temps partagé, immobilier en temps partagé (pour les vacances), services de fiducie immobilière; services de télécommunications, nommément services de réseau, nommément services de mise en attente de réseau, services de conversation à trois, répondeurs automatiques numériques basés sur réseau, services de fournisseur Internet, services téléphoniques mobiles, services de téléappel, services de transmission de données électroniques mobiles, nommément messagerie textuelle sans fil, positionnement mondial, courrier électronique, services de téléphone cellulaire, services de réseau de câble à large bande, nommément fourniture d'émissions télévisées et radiophoniques analogiques, services de numéro sans frais, services de publiphone, nommément services de cartes téléphoniques à puce; location de matériel de télécommunication, nommément pour la diffusion et la télévision; services de transport et d'entreposage, nommément transport des marchandises par avion, bateau, train et autobus, stockage de marchandises en entrepôt, stockage électronique d'information sous forme de sons, d'images et de données; services d'enseignement dans le domaine des télécommunications et du traitement des données; organisation d'événements sportifs et culturels, nommément salons professionnels, expositions, cours

d'enseignement, séminaires, congrès et ateliers, tous dans le domaine des télécommunications; publication et émission de livres, périodiques, imprimés et médias électroniques, notamment livres d'instructions, guides, diagrammes, disques enregistrés d'enseignement; services de programmation informatique; services de bases de données, notamment location de temps d'accès et exploitation d'une base de données; collecte et fourniture de données, de nouvelles et d'informations, notamment services d'agence de presse, portail Internet, hébergement de base de données, tous au moyen d'un réseau informatique mondial; services de location de matériel de télécommunication, d'équipement de traitement de données et d'ordinateurs; services de prévisions et de planification pour entreprises dans le domaine des télécommunications. **Date** de priorité de production: 06 juin 2002, pays: ALLEMAGNE, demande no: 302 27 454.5/38 en liaison avec le même genre de marchandises et en liaison avec le même genre de services. **Emploi** projeté au CANADA en liaison avec les marchandises et en liaison avec les services.

1,161,495. 2002/12/06. DEUTSCHE TELEKOM AG, Friedrich-Ebert-Allee 140, 53113 Bonn, GERMANY **Representative for Service/Représentant pour Signification:** BLAKE, CASSELS & GRAYDON LLP, INTELLECTUAL PROPERTY GROUP, BOX 25, COMMERCE COURT WEST, 28TH FLOOR, TORONTO, ONTARIO, M5L1A9

ActivePlus

WARES: Electric, electronic, optical, measuring, signalling, controlling or teaching apparatus and instruments, namely fire, smoke and security systems for the protection of rooms, buildings and grounds, namely fire and smoke sensors, signal transmitters, transducers, bells and lamps; apparatus for recording, transmission, processing and reproduction of sound, images or data, namely tape and disc recorders, amplifiers, tuners, receivers, loudspeakers, television displays, monitors, computers and their peripherals, terminals, modems, printers, keyboards, blank diskettes and disc drives; telecommunications equipment, namely telephones and telephone systems, namely telephone answering machines, telephone transmitters, telephone networks, namely wires, transmitters and antennas, telephone wires, teleprinters, teletypewriters and parts thereof, caller identification boxes, radio telephone equipment and accessories, namely call boxes and call box systems comprised of transmitters, dialling assemblies, telephone units, audio operated relays, signallers, receivers, termination equipment, namely terminating channel modules, terminating multiplexers, terminating office, namely a switching centre, terminating resistors, filters, protectors and automatic signalling and control equipment, namely a key service unit which controls the signalling and switching of telephones, telemeters, wireless and cellular telephone systems, pagers, paging equipment, namely paging speakers and signalling and control units for paging, personal digital assistants, facsimile transmitters and receivers, wireless facsimile machines, personal communication equipment, namely personal digital assistants (PDA), calculators, electronic mail apparatus, namely electronic mail gateways; clock counters; storage media, namely magnetic

tapes, discs, blank diskettes and CD-ROMs, all such storage media being blank; machine run blank magnetic or optical data carriers; automatic vending machines and timing mechanisms therefor; data processing equipment, namely data processors and computers; printed matter, namely stamped and/or printed note cards of cardboard or plastic; instruction and teaching material (except apparatus), namely instructional manuals, pre-recorded audio and video cassettes, blank diskettes and videos stored with telephone directories, directories containing telefacsimile codes, telephone local area codes and classified directories; office requisites (except furniture), namely stationery, namely writing paper, pencils, pens, hole-punches, stitchers and folders. **SERVICES:** Advertising services for others, namely preparing and placing advertisements, direct mail advertising and electronic billboard advertising provided to others, preparing audio-visual presentations for use in advertising; business management services, namely business appraisals, business auditing, providing business information, namely preparing business reports and conducting business research, analysis and surveys, business management planning, business management consultation, business management supervision, conducting business networking for others; financial services, namely credit and leasing services to its own customers in the nature of credit card services, telephone calling card services, factoring and encashment services, services of evaluation and financing of real estate; real estate services, namely appraisal for insurance claims of real estate, financial valuation of personal property and real estate, leasing of real estate, real estate agencies, real estate appraisal, real estate brokerage, land acquisition namely real estate brokerage, real estate development, real estate equity sharing, namely managing and arranging for co-ownership of real estate, real estate escrow services, evaluating and testing of real estate for the presence of hazardous material, real estate investment, real estate listing, real estate management, real estate site selection, real estate syndication, real estate time-sharing, real estate time-sharing (vacation), real estate trustee services; telecommunication services, namely network services, namely network call waiting services, three-party conferencing services, digital network based answering services, Internet provider services, mobile telephone services, paging services, mobile data electronic transmission services, namely wireless text messaging, global positioning, e-mail, cellular telephone services, broadband cable network services, namely provision of analog television and radio programs, toll free number services, card-operated phone services, namely prepaid calling card services; rental of telecommunication equipment, namely for broadcasting and television; transportation and storage services, namely transportation of goods by air, boat, rail and bus, warehouse storage of goods, electronic storage of information in the form of sound, picture and data; instructional services in the field of telecommunications and data processing; organization of sporting and cultural events, namely fairs, exhibitions, instructional courses, seminars, congresses and workshops all in the telecommunication field; publication and issuing of books, periodicals, printed materials and electronic media, namely instructional books, guides, charts, instructional recorded discs; computer programming services; database services, namely rental of access time to and operation of a database; collection and provision of data, news and information, namely services of a

news agency, an internet portal, database host, all provided via a global computer network; rental services of telecommunication equipment, data processing equipment and computers; business projection and planning services in the telecommunication field.

Priority Filing Date: June 07, 2002, **Country:** GERMANY, **Application No:** 302 27 715.3/38 in association with the same kind of wares and in association with the same kind of services.

Proposed Use in CANADA on wares and on services.

MARCHANDISES: Appareils et instruments électriques, électroniques, optiques, de mesure, de signalisation, de contrôle ou didactiques, nommément réseaux d'incendie, systèmes de détection de fumée et de sécurité pour la protection des pièces, des bâtiments et des terres-pleins, nommément détecteurs d'incendie et de fumée, émetteurs de signaux, transducteurs, sonneries et lampes; appareils pour enregistrement, transmission, traitement et reproduction de son, d'images ou de données, nommément magnétophones à bande et enregistreurs de disque, amplificateurs, syntonisateurs, récepteurs, haut-parleurs, écrans de télévision, moniteurs, ordinateurs et leurs périphériques, terminaux, modems, imprimantes, claviers, disquettes vierges et lecteurs de disque; équipement de télécommunications, nommément téléphones et systèmes téléphoniques, nommément répondeurs téléphoniques, microphones téléphoniques; réseaux téléphoniques, nommément fils, microphones et antennes, fils téléphoniques, téléimprimeurs, télécopieurs et leurs pièces, boîtes d'identification du demandeur; équipement et accessoires de radiotéléphone, nommément boîtes d'appel et systèmes de boîte d'appel comprenant microphones, dispositifs de numérotation, téléphones, relais acoustiques, transmetteurs, récepteurs; équipement terminal, nommément modules de voies de terminaison, multiplexeurs de terminaison; central de terminaison, nommément central téléphonique, résistances de terminaison, filtres, dispositifs de protection; et équipement de signalisation et de commande automatiques, nommément appareil de service à clés qui commande la signalisation et la commutation des téléphones, téléètres, systèmes de téléphones sans fil et de téléphones cellulaires, téléavertisseurs; équipement de radiomessagerie, nommément haut-parleurs de radiomessagerie, et appareils de signalisation et de commande pour radiomessagerie, assistants numériques personnels, transmetteurs et récepteurs de télécopie, télécopieurs sans fil; matériel de communications personnelles, nommément assistants numériques personnels (ANP), calculatrices; appareils de courriel, nommément passerelles de courriel; horloges de comptage; supports de stockage, nommément bandes magnétiques, disques, disquettes et disques CD-ROM vierges, tout ces supports de stockage étant vierges; supports de données magnétiques ou optiques vierges de passage en machine; distributrices automatiques et mécanismes de synchronisation connexes; équipement de traitement de données, nommément machines de traitement de données et ordinateurs; imprimés, nommément cartes de correspondance estampées et/ou imprimées en carton ou en plastique; matériel didactique (sauf appareils), nommément manuels d'instruction, cassettes audio et vidéo préenregistrées, disquettes vierges et vidéos stockés avec des annuaires téléphoniques, répertoires contenant des codes de télécopie, des codes téléphoniques locaux et des répertoires méthodiques; accessoires de bureau (sauf meubles),

nommément articles de papeterie, nommément papier à lettres, crayons, stylos, perforatrices, agrafeuses et chemises.

SERVICES: Services de publicité pour des tiers, nommément préparation et placement de publicités, publicités postales et publicités par babillard électronique fournies par des tiers, préparation de présentations audiovisuelles pour utilisation dans la publicité; services de gestion des entreprises, nommément évaluations commerciales, vérifications commerciales, fourniture de renseignements commerciaux, nommément préparation de rapports de gestion et fourniture de recherche commerciale, d'analyses et de sondages, planification en gestion des affaires, consultation en gestion des affaires, supervision en gestion des affaires, fourniture de réseautage commercial pour des tiers; services financiers, nommément services de crédit et services de location à ses propres clients sous forme de services de cartes de crédit, services de cartes d'appel téléphonique, services d'affacturage et d'encaissement, services d'évaluation et de financement de biens immobiliers; services immobiliers, nommément appréciation pour demandes de règlement en immobilier, évaluation financière d'objets personnels et d'immobilier, location à bail de biens immobiliers, agences immobilières, évaluation de biens immobiliers, courtage en immeuble, acquisition foncière, nommément courtage en immeuble, aménagement immobilier, participation à la plus-valeur en immobilier, nommément gestion et organisation pour la copropriété d'immobilier, services d'entiercement de biens immobiliers, évaluation et vérification d'immobilier pour la présence de matières dangereuses, placement immobilier, description de propriétés, gestion immobilière, choix d'emplacements en immobilier, syndication en immobilier, immobilier en temps partagé, immobilier en temps partagé (pour les vacances), services de fiducie immobilière; services de télécommunications, nommément services de réseau, nommément services de mise en attente de réseau, services de conversation à trois, répondeurs automatiques numériques basés sur réseau, services de fournisseur Internet, services téléphoniques mobiles, services de téléappel, services de transmission de données électroniques mobiles, nommément messagerie textuelle sans fil, positionnement mondial, courrier électronique, services de téléphone cellulaire, services de réseau de câble à large bande, nommément fourniture d'émissions télévisées et radiophoniques analogiques, services de numéro sans frais, services de publiphone, nommément services de cartes téléphoniques à puce; location de matériel de télécommunication, nommément pour la diffusion et la télévision; services de transport et d'entreposage, nommément transport des marchandises par avion, bateau, train et autobus, stockage de marchandises en entrepôt, stockage électronique d'information sous forme de sons, d'images et de données; services d'enseignement dans le domaine des télécommunications et du traitement des données; organisation d'événements sportifs et culturels, nommément salons professionnels, expositions, cours d'enseignement, séminaires, congrès et ateliers, tous dans le domaine des télécommunications; publication et émission de livres, périodiques, imprimés et médias électroniques, nommément livres d'instructions, guides, diagrammes, disques enregistrés d'enseignement; services de programmation informatique; services de bases de données, nommément location de temps d'accès et exploitation d'une base de données;

collecte et fourniture de données, de nouvelles et d'informations, nommément services d'agence de presse, portail Internet, hébergement de base de données, tous au moyen d'un réseau informatique mondial; services de location de matériel de télécommunication, d'équipement de traitement de données et d'ordinateurs; services de prévisions et de planification pour entreprises dans le domaine des télécommunications. **Date** de priorité de production: 07 juin 2002, pays: ALLEMAGNE, demande no: 302 27 715.3/38 en liaison avec le même genre de marchandises et en liaison avec le même genre de services. **Emploi** projeté au CANADA en liaison avec les marchandises et en liaison avec les services.

1,161,496. 2002/12/06. DEUTSCHE TELEKOM AG, Friedrich-Ebert-Allee 140, 53113 Bonn, GERMANY **Representative for Service/Représentant pour Signification:** BLAKE, CASSELS & GRAYDON LLP, INTELLECTUAL PROPERTY GROUP, BOX 25, COMMERCE COURT WEST, 28TH FLOOR, TORONTO, ONTARIO, M5L1A9

AKTIVPLUS

WARES: Electric, electronic, optical, measuring, signalling, controlling or teaching apparatus and instruments, namely fire, smoke and security systems for the protection of rooms, buildings and grounds, namely fire and smoke sensors, signal transmitters, transducers, bells and lamps; apparatus for recording, transmission, processing and reproduction of sound, images or data, namely tape and disc recorders, amplifiers, tuners, receivers, loudspeakers, television displays, monitors, computers and their peripherals, terminals, modems, printers, keyboards, blank diskettes and disc drives; telecommunications equipment, namely telephones and telephone systems, namely telephone answering machines, telephone transmitters, telephone networks, namely wires, transmitters and antennas, telephone wires, teleprinters, teletypewriters and parts thereof, caller identification boxes, radio telephone equipment and accessories, namely call boxes and call box systems comprised of transmitters, dialling assemblies, telephone units, audio operated relays, signallers, receivers, termination equipment, namely terminating channel modules, terminating multiplexers, terminating office, namely a switching centre, terminating resistors, filters, protectors and automatic signalling and control equipment, namely a key service unit which controls the signalling and switching of telephones, telemeters, wireless and cellular telephone systems, pagers, paging equipment, namely paging speakers and signalling and control units for paging, personal digital assistants, facsimile transmitters and receivers, wireless facsimile machines, personal communication equipment, namely personal digital assistants (PDA), calculators, electronic mail apparatus, namely electronic mail gateways; clock counters; storage media, namely magnetic tapes, discs, blank diskettes and CD-ROMs, all such storage media being blank; machine run blank magnetic or optical data carriers; automatic vending machines and timing mechanisms therefor; data processing equipment, namely data processors and computers; printed matter, namely stamped and/or printed note cards of cardboard or plastic; instruction and teaching material (except apparatus), namely instructional manuals, pre-recorded

audio and video cassettes, blank diskettes and videos stored with telephone directories, directories containing telefacsimile codes, telephone local area codes and classified directories; office requisites (except furniture), namely stationery, namely writing paper, pencils, pens, hole-punches, stitchers and folders. **SERVICES:** Advertising services for others, namely preparing and placing advertisements, direct mail advertising and electronic billboard advertising provided to others, preparing audio-visual presentations for use in advertising; business management services, namely business appraisals, business auditing, providing business information, namely preparing business reports and conducting business research, analysis and surveys, business management planning, business management consultation, business management supervision, conducting business networking for others; financial services, namely credit and leasing services to its own customers in the nature of credit card services, telephone calling card services, factoring and encashment services, services of evaluation and financing of real estate; real estate services, namely appraisal for insurance claims of real estate, financial valuation of personal property and real estate, leasing of real estate, real estate agencies, real estate appraisal, real estate brokerage, land acquisition namely real estate brokerage, real estate development, real estate equity sharing, namely managing and arranging for co-ownership of real estate, real estate escrow services, evaluating and testing of real estate for the presence of hazardous material, real estate investment, real estate listing, real estate management, real estate site selection, real estate syndication, real estate time-sharing, real estate time-sharing (vacation), real estate trustee services; telecommunication services, namely network services, namely network call waiting services, three-party conferencing services, digital network based answering services, Internet provider services, mobile telephone services, paging services, mobile data electronic transmission services, namely wireless text messaging, global positioning, e-mail, cellular telephone services, broadband cable network services, namely provision of analog television and radio programs, toll free number services, card-operated phone services, namely prepaid calling card services; rental of telecommunication equipment, namely for broadcasting and television; transportation and storage services, namely transportation of goods by air, boat, rail and bus, warehouse storage of goods, electronic storage of information in the form of sound, picture and data; instructional services in the field of telecommunications and data processing; organization of sporting and cultural events, namely fairs, exhibitions, instructional courses, seminars, congresses and workshops all in the telecommunication field; publication and issuing of books, periodicals, printed materials and electronic media, namely instructional books, guides, charts, instructional recorded discs; computer programming services; database services, namely rental of access time to and operation of a database; collection and provision of data, news and information, namely services of a news agency, an internet portal, database host, all provided via a global computer network; rental services of telecommunication

equipment, data processing equipment and computers; business projection and planning services in the telecommunication field.

Priority Filing Date: June 07, 2002, **Country:** GERMANY, **Application No:** 302 27 723.4/38 in association with the same kind of wares and in association with the same kind of services. **Proposed Use in CANADA** on wares and on services.

MARCHANDISES: Appareils et instruments électriques, électroniques, optiques, de mesure, de signalisation, de contrôle ou didactiques, nommément réseaux d'incendie, systèmes de détection de fumée et de sécurité pour la protection des pièces, des bâtiments et des terre-pleins, nommément détecteurs d'incendie et de fumée, émetteurs de signaux, transducteurs, sonneries et lampes; appareils pour enregistrement, transmission, traitement et reproduction de son, d'images ou de données, nommément magnétophones à bande et enregistreurs de disque, amplificateurs, syntonisateurs, récepteurs, haut-parleurs, écrans de télévision, moniteurs, ordinateurs et leurs périphériques, terminaux, modems, imprimantes, claviers, disquettes vierges et lecteurs de disque; équipement de télécommunications, nommément téléphones et systèmes téléphoniques, nommément répondeurs téléphoniques, microphones téléphoniques; réseaux téléphoniques, nommément fils, microphones et antennes, fils téléphoniques, téléimprimeurs, télécopieurs et leurs pièces, boîtes d'identification du demandeur; équipement et accessoires de radiotéléphone, nommément boîtes d'appel et systèmes de boîte d'appel comprenant microphones, dispositifs de numérotation, téléphones, relais acoustiques, transmetteurs, récepteurs; équipement terminal, nommément modules de voies de terminaison, multiplexeurs de terminaison; central de terminaison, nommément central téléphonique, résistances de terminaison, filtres, dispositifs de protection; et équipement de signalisation et de commande automatiques, nommément appareil de service à clés qui commande la signalisation et la commutation des téléphones, télémètres, systèmes de téléphones sans fil et de téléphones cellulaires, téléavertisseurs; équipement de radiomessagerie, nommément haut-parleurs de radiomessagerie, et appareils de signalisation et de commande pour radiomessagerie, assistants numériques personnels, transmetteurs et récepteurs de télécopie, télécopieurs sans fil; matériel de communications personnelles, nommément assistants numériques personnels (ANP), calculatrices; appareils de courriel, nommément passerelles de courriel; horloges de comptage; supports de stockage, nommément bandes magnétiques, disques, disquettes et disques CD-ROM vierges, tout ces supports de stockage étant vierges; supports de données magnétiques ou optiques vierges de passage en machine; distributrices automatiques et mécanismes de synchronisation connexes; équipement de traitement de données, nommément machines de traitement de données et ordinateurs; imprimés, nommément cartes de correspondance étampées et/ou imprimées en carton ou en plastique; matériel didactique (sauf appareils), nommément manuels d'instruction, cassettes audio et vidéo préenregistrées, disquettes vierges et vidéos stockés avec des annuaires téléphoniques, répertoires contenant des codes de télécopie, des codes téléphoniques locaux et des répertoires méthodiques; accessoires de bureau (sauf meubles), nommément articles de papeterie, nommément papier à lettres, crayons, stylos, perforatrices, agrafeuses et chemises.

SERVICES: Services de publicité pour des tiers, nommément préparation et placement de publicités, publicités postales et publicités par babillard électronique fournies par des tiers, préparation de présentations audiovisuelles pour utilisation dans la publicité; services de gestion des entreprises, nommément évaluations commerciales, vérifications commerciales, fourniture de renseignements commerciaux, nommément préparation de rapports de gestion et fourniture de recherche commerciale, d'analyses et de sondages, planification en gestion des affaires, consultation en gestion des affaires, supervision en gestion des affaires, fourniture de réseautage commercial pour des tiers; services financiers, nommément services de crédit et services de location à ses propres clients sous forme de services de cartes de crédit, services de cartes d'appel téléphonique, services d'affacturage et d'encaissement, services d'évaluation et de financement de biens immobiliers; services immobiliers, nommément appréciation pour demandes de règlement en immobilier, évaluation financière d'objets personnels et d'immobilier, location à bail de biens immobiliers, agences immobilières, évaluation de biens immobiliers, courtage en immeuble, acquisition foncière, nommément courtage en immeuble, aménagement immobilier, participation à la plus-valeur en immobilier, nommément gestion et organisation pour la copropriété d'immobilier, services d'entiercement de biens immobiliers, évaluation et vérification d'immobilier pour la présence de matières dangereuses, placement immobilier, description de propriétés, gestion immobilière, choix d'emplacements en immobilier, syndication en immobilier, immobilier en temps partagé, immobilier en temps partagé (pour les vacances), services de fiducie immobilière; services de télécommunications, nommément services de réseau, nommément services de mise en attente de réseau, services de conversation à trois, répondeurs automatiques numériques basés sur réseau, services de fournisseur Internet, services téléphoniques mobiles, services de téléappel, services de transmission de données électroniques mobiles, nommément messagerie textuelle sans fil, positionnement mondial, courrier électronique, services de téléphone cellulaire, services de réseau de câble à large bande, nommément fourniture d'émissions télévisées et radiophoniques analogiques, services de numéro sans frais, services de publiphone, nommément services de cartes téléphoniques à puce; location de matériel de télécommunication, nommément pour la diffusion et la télévision; services de transport et d'entreposage, nommément transport des marchandises par avion, bateau, train et autobus, stockage de marchandises en entrepôt, stockage électronique d'information sous forme de sons, d'images et de données; services d'enseignement dans le domaine des télécommunications et du traitement des données; organisation d'événements sportifs et culturels, nommément salons professionnels, expositions, cours d'enseignement, séminaires, congrès et ateliers, tous dans le domaine des télécommunications; publication et émission de livres, périodiques, imprimés et médias électroniques, nommément livres d'instructions, guides, diagrammes, disques enregistrés d'enseignement; services de programmation informatique; services de bases de données, nommément location de temps d'accès et exploitation d'une base de données; collecte et fourniture de données, de nouvelles et d'informations, nommément services d'agence de presse, portail Internet,

hébergement de base de données, tous au moyen d'un réseau informatique mondial; services de location de matériel de télécommunication, d'équipement de traitement de données et d'ordinateurs; services de prévisions et de planification pour entreprises dans le domaine des télécommunications. **Date** de priorité de production: 07 juin 2002, pays: ALLEMAGNE, demande no: 302 27 723.4/38 en liaison avec le même genre de marchandises et en liaison avec le même genre de services. **Emploi** projeté au CANADA en liaison avec les marchandises et en liaison avec les services.

1,161,524. 2002/12/09. Display Design Systems Ltd., 17220 - 106 Avenue, Edmonton, ALBERTA, T5S1H9 **Representative for Service/Représentant pour Signification:** LESLIE R. MEIKLEJOHN, #303, 9811 - 34 AVE., EDMONTON, ALBERTA, T6E5X9

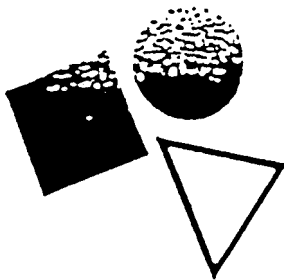

The trade mark illustrated below in which colour forms an integral part, the darkened portions of the drawing, in the case of the square being purple, in the case of the circle being cyan and in the case of the triangle the outline being magenta.

WARES: Point of purchase displays, billboard displays, portable signs, screen print reproductions, digital printing reproductions, posters, decals, banners and flags. **SERVICES:** Graphic design; photographic production; electronic colour digital printing; photographic mounting and lamination; creation of plotted vinyl graphics and lettering; screen printing; diecutting and hand cutting plastics, paper and cardboard for use in displays; display assembly and repairs; custom fabrication, installation, storage, sales, service and rentals of premanufactured portable displays. **Used** in CANADA since December 01, 1988 on wares and on services.

La couleur fait partie de la marque de commerce illustrée ci-dessous; dans les parties foncées du dessin, les couleurs sont le mauve pour le carré, le cyan pour cercle et le magenta pour le contour du triangle.

MARCHANDISES: Présentoirs pour point de vente, panneaux d'affichage, panneaux portables, reproductions par impression sérigraphique, reproductions par impression numérique, affiches, décalcomanies, bannières et drapeaux. **SERVICES:** Graphisme; production photographique; impression numérique électronique couleur; montage et laminage photographiques; création par traçage de graphiques et lettres en vinyle; sérigraphie; découpage

de matière plastique, papier et carton à l'emporte-pièce et à la main à des fins d'exposition; montage et réparation de dispositifs d'exposition; fabrication sur mesure, installation, entreposage, vente, entretien et location de dispositifs d'exposition préfabriqués. **Employée** au CANADA depuis 01 décembre 1988 en liaison avec les marchandises et en liaison avec les services.

1,161,529. 2002/12/11. Arachnova Limited, 5 Tenison Avenue, Cambridge, CB1 2DX, UNITED KINGDOM **Representative for Service/Représentant pour Signification:** MCKAY-CAREY & COMPANY, 2590 COMMERCE PLACE, 10155 - 102ND STREET, EDMONTON, ALBERTA, T5J4G8

ARADERM

WARES: Pharmaceutical and veterinary preparations for the treatment of dermatitis and related dermatoses. **Priority** Filing Date: July 11, 2002, Country: OHIM (EC), Application No: 002781961 in association with the same kind of wares. **Proposed** Use in CANADA on wares.

MARCHANDISES: Préparations pharmaceutiques et vétérinaires pour le traitement de la dermatite et des dermatoses connexes. **Date** de priorité de production: 11 juillet 2002, pays: OHMI (CE), demande no: 002781961 en liaison avec le même genre de marchandises. **Emploi** projeté au CANADA en liaison avec les marchandises.

1,161,540. 2002/12/11. SENTO Consultants Inc., 50, rue Grandelle, bureau 208, Salaberry-de-Valleyfield, QUÉBEC, J6S3L8 **Representative for Service/Représentant pour Signification:** IPC-INTELLECTUAL PROPERTY CENTRE CPI-CENTRE DE PROPRIÉTÉ INTELLECTUELLE, 1080, BEAVER HALL HILL, SUITE 1717, MONTREAL, QUÉBEC, H2Z1S8



SERVICES: Conception tactique de programmes d'amélioration continue; implantation de programmes d'amélioration continue; support à l'implantation de programmes d'amélioration continue; service d'implantation d'outils et de critères de classe mondiale pour améliorer la productivité et la qualité; service d'implantation de la production à valeur ajoutée (PVA) via un concept d'actions rapides. **Employée** au CANADA depuis au moins aussi tôt que novembre 2002 en liaison avec les services.

SERVICES: Tactical design of continuous improvement programs; implementation of continuous improvement programs; support for the implementation of continuous improvement programs; implementation of world class tools and criteria for improving productivity and quality; implementation of value-added production (VAP) via a fast action concept. **Used** in CANADA since at least as early as November 2002 on services.

1,161,570. 2002/12/09. CURITEL COMMUNICATIONS, INC., San 136-1, Ami-Ri, Bubal-Eub, Ichon, Kyoungki-Do, REPUBLIC OF KOREA **Representative for Service/Représentant pour Signification:** SMART & BIGGAR, SUITE 900, 55 METCALFE STREET, P.O. BOX 2999, STATION D, OTTAWA, ONTARIO, K1P5Y6

CURITEL

WARES: Cellular telephones; telephones; portable telephones; telephone receiver; telephone transmitters; audio receivers; and video receivers. **Proposed** Use in CANADA on wares.

MARCHANDISES: Téléphones cellulaires; téléphones; téléphones mobiles; récepteurs téléphoniques; émetteurs téléphoniques; récepteurs audio et récepteurs vidéo. **Emploi** projeté au CANADA en liaison avec les marchandises.

1,161,784. 2002/12/10. AGF MANAGEMENT LIMITED, a legal entity, Toronto-Dominion Bank Tower, 31st Floor, Toronto-Dominion Centre, Toronto, ONTARIO, M5K1E9 **Representative for Service/Représentant pour Signification:** RICHES, MCKENZIE & HERBERT LLP, SUITE 1800, 2 BLOOR STREET EAST, TORONTO, ONTARIO, M4W3J5

AFTERWORKS

SERVICES: (1) Securities dealer services; securities agency in the fields of bonds and negotiable instruments; stock brokerage services; brokerage house services; securities, commodity and investment advisory services; underwriting services, namely, underwriting of securities; securities, bond, debenture and stock trading and dealer services; transfer agency services; investment advice and analysis; sale and distribution of mutual fund shares; founding, distributing and managing investment portfolios; promoting investment portfolios for others; investment of deposits; financial planning services; accepting deposits, withdrawals and the borrowing of funds; lending services; trust company services; investment management and investment consultation services; mortgage and loan company services. (2) Educational services in the field of economics, financial planning and investment strategies; educational services namely conducting classes, conferences and workshops in the field of investment planning, retirement planning, investment strategies and financial planning strategies; conducting seminars in the field of estate and retirement planning; financial and retirement investment planning and advisory services. **Proposed** Use in CANADA on services.

SERVICES: (1) Services de courtier en valeurs mobilières; agence en valeurs mobilières dans le domaine des obligations et des instruments négociables; services de courtage en actions; services de maison de courtage; services de conseil en valeurs mobilières, produits de base et placements; services de souscription, notamment souscription de valeurs mobilières; services de commerce et de courtage en valeurs mobilières, obligations, débetures et actions; services d'agence de transfert; conseils et analyses en matière d'investissements; vente et distribution d'action de fonds communs de placement; création, distribution et gestion de portefeuilles de placement; promotion de

portefeuilles de placement pour des tiers; dépôts de placement; services de planification financière; acceptation de dépôts, retraits et emprunts de fonds de placement; services de prêt; services de sociétés de fiducie; services de gestion de placements et de conseil en placements; services d'hypothèque et services de société de prêt. (2) Services éducatifs en économie, planification financière et stratégies d'investissement; services éducatifs, notamment tenue de classes, conférences et ateliers en planification d'investissement, planification de retraite, stratégies d'investissement et stratégies de planification financière; tenue de séminaires en succession et planification de retraite; services de planification et de conseil en investissement financier et de retraite. **Emploi** projeté au CANADA en liaison avec les services.

1,161,816. 2002/12/10. KONINKLIJKE MOSA B.V., Meerssenerweg 358, 6224 A1 Maastricht, NETHERLANDS **Representative for Service/Représentant pour Signification:** FETHERSTONHAUGH & CO., SUITE 900, 55 METCALFE STREET, P.O. BOX 2999, STATION D, OTTAWA, ONTARIO, K1P5Y6

ROYAL MOSA

WARES: Jewellery made of porcelain, jewellery made of earthenware, and jewellery made of glassware; tiles for floors and walls; beverage glassware; porcelain hollow ware and porcelain flatware for household and kitchen use. **Used** in CANADA since at least as early as 1983 on wares. **Priority** Filing Date: September 27, 2002, Country: BENELUX, Application No: 1018927 in association with the same kind of wares.

MARCHANDISES: Bijoux en porcelaine, bijoux en terre cuite et bijoux en verre; carreaux pour planchers et murs; verres pour boissons; articles creux en porcelaine et couverts en porcelaine pour usage domestique et culinaire. **Employée** au CANADA depuis au moins aussi tôt que 1983 en liaison avec les marchandises. **Date** de priorité de production: 27 septembre 2002, pays: BENELUX, demande no: 1018927 en liaison avec le même genre de marchandises.

1,161,939. 2002/12/11. ILLICO INFORMATIQUE INC., 461, rue de Dieppe, Sainte-Julie, QUÉBEC, J3E1C9 **Representative for Service/Représentant pour Signification:** DANIEL PAYETTE, 1492 AVENUE LAURIER EST, MONTREAL, QUÉBEC, H2J1H7

ILLICO.NET

Le droit à l'usage exclusif du terme .NET en dehors de la marque de commerce n'est pas accordé

SERVICES: (1) Conseils, information et renseignement d'affaires, notamment conseils à des tiers pour la conception de sites sur un réseau informatique mondial pour l'échange et la diffusion d'une gamme étendue d'informations. (2) Communications, notamment transmission électronique de données et de documents au moyen de terminaux informatiques sur un réseau informatique mondial, notamment transmission électronique de jugements, transmission électronique de résumés de jugements, transmission électronique de recueils de jugements, transmission

électronique de revues juridiques, transmission électronique d'articles sur la loi, transmission électronique de capsules audiovisuelles préenregistrées d'information sur la loi, transmission d'émissions de télévision sur la loi. **Employée** au CANADA depuis au moins aussi tôt que le 17 octobre 1998 en liaison avec les services.

The right to the exclusive use of the word .NET is disclaimed apart from the trade mark.

SERVICES: (1) Business information, intelligence and advice, namely advice for others on the design of sites on the worldwide computer network for the exchange and dissemination of a broad range of information. (2) Communications, namely electronic transmission of data and of documents by way of computer terminals on a worldwide computer based network, namely electronic transmission electronic of court decisions, electronic transmission of law digests, electronic transmission of legal journals, electronic transmission of legal articles, electronic transmission of prerecorded audiovisual information briefs pertaining to the law, broadcasting of television programs pertaining to the law. **Used** in CANADA since at least as early as October 17, 1998 on services.

1,161,940. 2002/12/11. ILLICO INFORMATIQUE INC., 461, rue de Dieppe, Sainte-Julie, QUÉBEC, J3E1C9 **Representative for Service/Représentant pour Signification:** DANIEL PAYETTE, 1492 AVENUE LAURIER EST, MONTREAL, QUÉBEC, H2J1H7



SERVICES: (1) Conseils, information et renseignement d'affaires, nommément conseils à des tiers pour la conception de sites sur un réseau informatique mondial pour l'échange et la diffusion d'une gamme étendue d'informations. (2) Communications, nommément transmission électronique de données et de documents au moyen de terminaux informatiques sur un réseau informatique mondial, nommément transmission électronique de jugements, transmission électronique de résumés de jugements, transmission électronique de recueils de jugements, transmission électronique de revues juridiques, transmission électronique d'articles sur la loi, transmission électronique de capsules audiovisuelles préenregistrées d'information sur la loi, transmission d'émissions de télévision sur la loi. **Employée** au CANADA depuis au moins aussi tôt que le 17 octobre 1998 en liaison avec les services.

SERVICES: (1) Business information, intelligence and advice, namely advice for others on the design of sites on the worldwide computer network for the exchange and dissemination of a broad range of information. (2) Communications, namely electronic transmission of data and of documents by way of computer terminals on a worldwide computer based network, namely electronic transmission electronic of court decisions, electronic

transmission of law digests, electronic transmission of legal journals, electronic transmission of legal articles, electronic transmission of prerecorded audiovisual information briefs pertaining to the law, broadcasting of television programs pertaining to the law. **Used** in CANADA since at least as early as October 17, 1998 on services.

1,161,983. 2002/12/11. DEUTSCHE TELEKOM AG, Friedrich-Ebert-Allee 140, 53113 Bonn, GERMANY **Representative for Service/Représentant pour Signification:** BLAKE, CASSELS & GRAYDON LLP, INTELLECTUAL PROPERTY GROUP, BOX 25, COMMERCE COURT WEST, 28TH FLOOR, TORONTO, ONTARIO, M5L1A9

T-DSL

WARES: Electric, electronic, optical, measuring, signalling, controlling or teaching apparatus and instruments, namely fire, smoke and security systems for the protection of rooms, buildings and grounds, namely fire and smoke sensors, signal transmitters, transducers, bells and lamps; apparatus for recording, transmission, processing and reproduction of sound, images or data, namely tape and disc recorders, amplifiers, tuners, receivers, loudspeakers, television displays, monitors, computers and their peripherals, terminals, modems, printers, keyboards, blank diskettes and disc drives; telecommunications equipment, namely telephones and telephone systems, namely telephone answering machines, telephone transmitters, telephone networks, namely wires, transmitters and antennas, telephone wires, teleprinters, teletypewriters and parts thereof, caller identification boxes, radio telephone equipment and accessories, namely call boxes and call box systems comprised of transmitters, dialling assemblies, telephone units, audio operated relays, signalers, receivers, termination equipment, namely terminating channel modules, terminating multiplexers, terminating office, namely a switching centre, terminating resistors, filters, protectors and automatic signalling and control equipment, namely a key service unit which controls the signalling and switching of telephones, telemeters, wireless and cellular telephone systems, pagers, paging equipment, namely paging speakers and signalling and control units for paging, personal digital assistants, facsimile transmitters and receivers, wireless facsimile machines, personal communication equipment, namely personal digital assistants (PDA), calculators, electronic mail apparatus, namely electronic mail gateways; clock counters; storage media, namely magnetic tapes, discs, blank diskettes and CD-ROMs, all such storage media being blank; machine run blank magnetic or optical data carriers; automatic vending machines and timing mechanisms therefor; data processing equipment, namely data processors and computers; printed matter, namely stamped and/or printed note cards of cardboard or plastic; instruction and teaching material (except apparatus), namely instructional manuals, pre-recorded audio and video cassettes, blank diskettes and videos stored with telephone directories, directories containing telefacsimile codes, telephone local area codes and classified directories; office requisites (except furniture) namely stationery, namely writing paper, pencils, pens, hole-punches, stitchers and folders. **SERVICES:** Advertising services for others, namely preparing and

placing advertisements, direct mail advertising and electronic billboard advertising provided to others, preparing audio-visual presentations for use in advertising; business management services, namely business appraisals, business auditing, providing business information, namely preparing business reports and conducting business research, analysis and surveys, business management planning, business management consultation, business management supervision, conducting business networking for others; telecommunication services, namely network services, namely network call waiting services, three-party conferencing services, digital network based answering services, Internet provider services, mobile telephone services, paging services, mobile data electronic transmission services, namely wireless text messaging, global positioning, e-mail, cellular telephone services, broadband cable network services, namely provision of analog television and radio programs, toll free number services, card-operated phone services, namely prepaid calling card services; rental of telecommunication equipment, namely for broadcasting and television; transportation and storage services, namely transportation of goods by air, boat, rail and bus, warehouse storage of goods, electronic storage of information in the form of sound, picture and data; instructional services in the field of telecommunications and data processing; organization of sporting and cultural events, namely fairs, exhibitions, instructional courses, seminars, congresses and workshops all in the telecommunication field; publication and issuing of books, periodicals, printed materials and electronic media, namely instructional books, guides, charts, instructional recorded discs; computer programming services; database services, namely rental of access time to and operation of a database; collection and provision of data, news and information, namely services of a news agency, an internet portal, database host, all provided via a global computer. **Priority** Filing Date: June 11, 2002, Country: GERMANY, Application No: 302 28 139.8/38 in association with the same kind of wares and in association with the same kind of services. **Proposed** Use in CANADA on wares and on services.

MARCHANDISES: Appareils et instruments électriques, électroniques, optiques, de mesure, de signalisation, de contrôle ou didactiques, nommément réseaux d'incendie, systèmes de détection de fumée et de sécurité pour la protection des pièces, des bâtiments et des terres-pleins, nommément détecteurs d'incendie et de fumée, émetteurs de signaux, transducteurs, sonneries et lampes; appareils pour enregistrement, transmission, traitement et reproduction de son, d'images ou de données, nommément magnétophones à bande et enregistreurs de disque, amplificateurs, syntonisateurs, récepteurs, haut-parleurs, écrans de télévision, moniteurs, ordinateurs et leurs périphériques, terminaux, modems, imprimantes, claviers, disquettes vierges et lecteurs de disque; équipement de télécommunications, nommément téléphones et systèmes téléphoniques, nommément répondeurs téléphoniques, microphones téléphoniques; réseaux téléphoniques, nommément fils, microphones et antennes, fils téléphoniques, téléimprimeurs, et leurs pièces, boîtes d'identification du demandeur; équipement et accessoires de radiotéléphone, nommément boîtes d'appel et systèmes de boîte d'appel comprenant microphones, dispositifs de numérotation, téléphones, relais acoustiques, transmetteurs, récepteurs;

équipement terminal, nommément modules de voies de terminaison, multiplexeurs de terminaison; central de terminaison, nommément central téléphonique, résistances de terminaison, filtres, dispositifs de protection; et équipement de signalisation et de commande automatiques, nommément appareil de service à clés qui commande la signalisation et la commutation des téléphones, télémètres, systèmes de téléphones sans fil et de téléphones cellulaires, téléavertisseurs; équipement de radiomessagerie, nommément haut-parleurs de radiomessagerie, et appareils de signalisation et de commande pour radiomessagerie, assistants numériques personnels, transmetteurs et récepteurs de télécopie, télécopieurs sans fil; matériel de communications personnelles, nommément assistants numériques personnels (ANP), calculatrices; appareils de courriel, nommément passerelles de courriel; horloges de comptage; supports de stockage, nommément bandes magnétiques, disques, disquettes et disques CD-ROM vierges, tout ces supports de stockage étant vierges; supports de données magnétiques ou optiques vierges de passage en machine; distributrices automatiques et mécanismes de synchronisation connexes; équipement de traitement de données, nommément machines de traitement de données et ordinateurs; imprimés, nommément cartes de correspondance étampées et/ou imprimées en carton ou en plastique; matériel didactique (sauf appareils), nommément manuels d'instruction, cassettes audio et vidéo préenregistrées, disquettes vierges et vidéos stockés avec des annuaires téléphoniques, répertoires contenant des codes de télécopie, des codes téléphoniques locaux et des répertoires méthodiques; accessoires de bureau (sauf meubles), nommément articles de papeterie, nommément papier à lettres, crayons, stylos, perforatrices, agrafeuses et chemises.

SERVICES: Services de publicité pour des tiers, nommément préparation et affichage de publicités, de publicités postales et de publicités par babillard électronique fournies à des tiers, préparation de présentations audiovisuelles pour utilisation dans la publicité; services de gestion des entreprises, nommément évaluations commerciales, vérification commerciale, fourniture de renseignements commerciaux, nommément préparation de rapports de gestion et fourniture de recherche, d'analyse et de sondages commerciaux, planification en gestion des affaires, consultation en gestion des affaires, supervision en gestion des affaires, fourniture de réseautage commercial pour des tiers; services de télécommunications, nommément services de réseau, nommément services de mise en attente de réseau, services de conversation à trois, répondeurs automatiques numériques basés sur réseau, services de fournisseur Internet, services téléphoniques mobiles, services de téléappel, services de transmission de données électroniques mobiles, nommément messagerie textuelle sans fil, positionnement mondial, courrier électronique, services de téléphone cellulaire, services de réseau de câble à large bande, nommément fourniture d'émissions télévisées et radiophoniques analogiques, services de numéro sans frais, services de publiphone, nommément services de carte téléphonique à puce; location de matériel de télécommunication, nommément pour diffusion et télévision; services de transport et d'entreposage, nommément transport de marchandises par avion, bateau, train et autobus, stockage de marchandises en entrepôt, stockage électronique d'information sous forme de sons, d'images et de données; services d'enseignement dans le domaine des

télécommunications et du traitement des données; organisation d'événements sportifs et culturels, notamment salons professionnels, expositions, cours pédagogiques, séminaires, congrès et ateliers, tous dans le domaine des télécommunications; publication et émission de livres, périodiques, imprimés et presse électronique, notamment livres d'instructions, guides, diagrammes, disques enregistrés d'instructions; services de programmation informatique; services de bases de données, notamment location de temps d'accès et exploitation d'une base de données; collecte et fourniture de données, de nouvelles et d'informations, notamment services d'une agence de presse, d'un portail Internet, hébergement d'une base de données, tous fournis au moyen d'un réseau informatique mondial. **Date** de priorité de production: 11 juin 2002, pays: ALLEMAGNE, demande no: 302 28 139.8/38 en liaison avec le même genre de marchandises et en liaison avec le même genre de services. **Emploi** projeté au CANADA en liaison avec les marchandises et en liaison avec les services.

1,162,348. 2002/12/16. DEUTSCHE BANK AG, Taunusanlage 12, D-60325 Frankfurt am Main, GERMANY **Representative for Service/Représentant pour Signification:** FETHERSTONHAUGH & CO., SUITE 900, 55 METCALFE STREET, P.O. BOX 2999, STATION D, OTTAWA, ONTARIO, K1P5Y6

db rfs

SERVICES: (1) Services concerning the management and operation of industrial, trading and services companies, namely, advice on the planning, organization and management of these companies as well as with regard to questions concerning operations and personnel; management consulting. (2) Financial services, namely, providing financial information in the nature of foreign currency exchange rates and interest rates and currency and securities trading, and trading of foreign currencies and securities; financial analysis, forecasting and consultation; financial guarantee and surety; financial research, management and planning, and financing services; insurance services, namely insurance brokerage, insurance administration, insurance underwriting; real estate appraisal, brokerage and investment services. (3) Telecommunication services, namely, personal communication services relating to financial services and transactions. (4) Provision of information and account or client specific data on-line and in the Internet relating to trade with foreign currencies, interest rates, and money transaction, securities, investments and related financial transactions. (5) Computer programming. **Priority** Filing Date: August 01, 2002, Country: GERMANY, Application No: 302 38 366.2/36 in association with the same kind of services. **Used** in GERMANY on services. **Registered** in or for GERMANY on August 22, 2002 under No. 302 38 366 on services. **Proposed** Use in CANADA on services.

SERVICES: (1) Services ayant trait à la gestion et à l'exploitation d'entreprises industrielles, commerciales et de services, notamment conseils en ce qui concerne la planification, l'organisation et la gestion de ces entreprises et en ce qui concerne l'exploitation et le personnel; conseils en gestion. (2) Services financiers, notamment fourniture de renseignements financiers sous forme de taux de change et de taux d'intérêt et services de commerce de valeur mobilières; services d'analyse, de prévision et de conseil en finances; cautions financières; services de recherche, de gestion et de planification financière et services de financement; services d'assurances, notamment courtage en assurances, administration en matière d'assurance, souscription d'assurances; services d'évaluation, de courtage et d'investissement en immobilier. (3) Services de télécommunication, notamment services de communication personnelle ayant trait aux services et transactions financiers. (4) Fourniture d'information et de données de compte ou propres aux clients en ligne et sur Internet ayant trait au commerce de devises étrangères, aux taux d'intérêt et aux transactions monétaires, valeurs, investissements et opérations financières connexes. (5) Programmation informatique. **Date** de priorité de production: 01 août 2002, pays: ALLEMAGNE, demande no: 302 38 366.2/36 en liaison avec le même genre de services. **Employée:** ALLEMAGNE en liaison avec les services. **Enregistrée** dans ou pour ALLEMAGNE le 22 août 2002 sous le No. 302 38 366 en liaison avec les services. **Emploi** projeté au CANADA en liaison avec les services.

1,162,349. 2002/12/16. GABRIEL SEDLMAYR SPATEN-FRANZISKANER-BRÄU KGaA, Marsstrasse 46-48, D-80335 München, GERMANY **Representative for Service/Représentant pour Signification:** FETHERSTONHAUGH & CO., SUITE 900, 55 METCALFE STREET, P.O. BOX 2999, STATION D, OTTAWA, ONTARIO, K1P5Y6

SPATEN

WARES: (1) Beers and non-alcoholic beers. (2) Non-alcoholic beers. **Priority** Filing Date: June 14, 2002, Country: GERMANY, Application No: 302 29 640.9/32 in association with the same kind of wares (2). **Used** in GERMANY on wares (2). **Registered** in or for GERMANY on October 14, 2002 under No. 302 29 640 on wares (2). **Proposed** Use in CANADA on wares (1).

MARCHANDISES: (1) Bières et bières non alcoolisées. (2) Bières non alcoolisées. **Date** de priorité de production: 14 juin 2002, pays: ALLEMAGNE, demande no: 302 29 640.9/32 en liaison avec le même genre de marchandises (2). **Employée:** ALLEMAGNE en liaison avec les marchandises (2). **Enregistrée** dans ou pour ALLEMAGNE le 14 octobre 2002 sous le No. 302 29 640 en liaison avec les marchandises (2). **Emploi** projeté au CANADA en liaison avec les marchandises (1).

1,162,392. 2002/12/13. WESTVACO CORPORATION a legal entity, One High Ridge Park, Stamford, Connecticut 06905, UNITED STATES OF AMERICA **Representative for Service/ Représentant pour Signification:** RICHES, MCKENZIE & HERBERT LLP, SUITE 1800, 2 BLOOR STREET EAST, TORONTO, ONTARIO, M4W3J5

STERLING

WARES: Coated book and magazine paper. **Used** in CANADA since at least as early as March 28, 1986 on wares. **Used** in UNITED STATES OF AMERICA on wares. **Registered** in or for UNITED STATES OF AMERICA on August 17, 1976 under No. 1,046,345 on wares.

MARCHANDISES: Papier couché pour livres et magazines. **Employée** au CANADA depuis au moins aussi tôt que le 28 mars 1986 en liaison avec les marchandises. **Employée:** ÉTATS-UNIS D'AMÉRIQUE en liaison avec les marchandises. **Enregistrée** dans ou pour ÉTATS-UNIS D'AMÉRIQUE le 17 août 1976 sous le No. 1,046,345 en liaison avec les marchandises.

1,162,453. 2002/12/19. William Ghali, 111 Norton Avenue, Toronto, ONTARIO, M2N4A4

GTA.biz

The right to the exclusive use of the words GTA and .BIZ is disclaimed apart from the trade-mark.

WARES: Business directories in electronic and print format. **SERVICES:** Provision of an on-line directory and Internet search services containing advertising pertaining to individuals and various businesses for the benefit of others. **Used** in CANADA since May 11, 2002 on wares and on services.

Le droit à l'usage exclusif des mots GTA et .BIZ en dehors de la marque de commerce n'est pas accordé.

MARCHANDISES: Répertoires d'entreprises sous forme électronique et imprimée. **SERVICES:** Fourniture d'un répertoire en ligne et services de recherche par Internet accompagnés de publicité s'adressant à des individus et à diverses entreprises pour le compte de tiers. **Employée** au CANADA depuis 11 mai 2002 en liaison avec les marchandises et en liaison avec les services.

1,162,689. 2002/12/23. Corporate Mentoring Solutions, Inc., 11316 Ravenscroft Place, Victoria, BRITISH COLUMBIA, V8L5R4 **Representative for Service/ Représentant pour Signification:** GORDON THOMSON, 1353 MOUNTAINSIDE CRESCENT, SUITE 200, ORLEANS, ONTARIO, K1E3G5

MENTORING STYLE

The right to the exclusive use of the word MENTORING is disclaimed apart from the trade-mark.

SERVICES: E244educational services in the fields of human resources, career development, personal awareness, coaching, executive development and leadership, namely, the dissemination and development of educational materials in the aforesaid fields, providing seminars and workshops in the aforesaid fields. **Proposed** Use in CANADA on services.

Le droit à l'usage exclusif du mot MENTORING en dehors de la marque de commerce n'est pas accordé.

SERVICES: Services éducatifs dans les domaines des ressources humaines, du perfectionnement professionnel, de la sensibilisation personnelle, et dans celui du mentorat, du perfectionnement et de la direction des cadres, notamment la diffusion et le perfectionnement de matériels éducatifs dans les domaines mentionnés ci-dessus, ainsi que l'organisation de séminaires et d'ateliers consacrés à ces domaines. **Emploi** projeté au CANADA en liaison avec les services.

1,162,747. 2002/12/17. PHILLIPS SCREW COMPANY (a Delaware Corporation), 508 Edgewater Drive, Wakefield, Massachusetts 01880, UNITED STATES OF AMERICA **Representative for Service/ Représentant pour Signification:** GOWLING LAFLEUR HENDERSON LLP, SUITE 2600, 160 ELGIN STREET, P.O. BOX 466, STATION D, OTTAWA, ONTARIO, K1P1C3

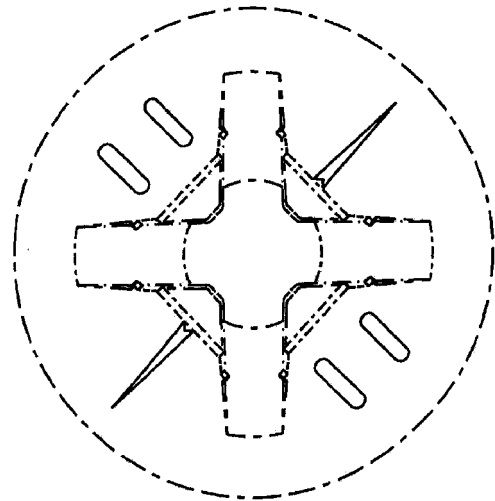

The trade-mark is two dimensional and consists of four ovoid-shaped marks in combination with the two triangular marks applied to the fastener head as shown in the attached drawing. The representation of the outline of the circumference of the fastener head and interior indentation in the centre of the fastener head shown in the dotted outline in the drawing does not form part of the mark.

WARES: Screws, bolts and rivets having recessed heads, all of metal. **Proposed** Use in CANADA on wares.

La marque de commerce est bidimensionnelle et comprend quatre traits de forme ovoïde en combinaison avec deux traits triangulaires appliqués à la tête du dispositif de fixation comme le montre le dessin ci-joint. La représentation du tracé de la circonférence de la tête du dispositif de fixation et de l'échancrure intérieure qui figure au centre de la tête du dispositif de fixation représentée dans le pointillé du dessin ne fait pas partie de la marque.

MARCHANDISES: Vis, boulons et rivets à tête fraisée, tous en métal. **Emploi** projeté au CANADA en liaison avec les marchandises.

1,162,793. 2002/12/18. Fusepoint Inc., 6800 Millcreek Drive, Mississauga, ONTARIO, L5N4J9 **Representative for Service/ Représentant pour Signification:** MCCARTHY TETRAULT LLP, SUITE 4700, TORONTO DOMINION BANK TOWER, TORONTO-DOMINION CENTRE, TORONTO, ONTARIO, M5K1E6



The right to the exclusive use of the words MANAGED SERVICES is disclaimed apart from the trade-mark.

WARES: Computer software, namely security enhanced and hardened patches, firewall software, privacy software, Internet security software, Internet and worldwide-web-based interface software, namely Internet and worldwide-web-based interface software for security management, enterprise software, namely enterprise security software, intrusion detection software and anti-virus software; promotional wares and novelty items, namely, umbrellas, locks and mugs; clothing, namely t-shirts, headwear, namely caps; and luggage and bags. **SERVICES:** Managed services, namely the provision of services required to create, manage and maintain information technology infrastructure and information technology applications for public and private use; the provision of data, application and system protective services, risk assessment and management strategies, services related to reduction of security exposure, increasing data integrity and confidentiality, implementation of virtual private networks, and hardening and enhancement of software and server security patches, and the provision of disaster recovery services, namely data and application restoration and hardware replacement; and software design and customization services. **Proposed Use** in CANADA on wares and on services.

Le droit à l'usage exclusif des mots MANAGED SERVICES en dehors de la marque de commerce n'est pas accordé.

MARCHANDISES: Logiciels, notamment rustines à sécurité améliorée et durcie, logiciels pare-feu, logiciels de confidentialité, logiciels de sécurité Internet, logiciels à interface Internet et basés sur le World Wide Web, notamment logiciels à interface Internet et basés sur le World Wide Web pour la gestion de la sécurité, logiciels d'entreprise, notamment logiciels de sécurité d'entreprise, logiciels de détection d'intrusions et logiciels anti-virus; articles de promotion et articles de fantaisie, notamment

parapluies, verrous et grosses tasses; vêtements, notamment tee-shirts, couvre-chefs, notamment casquettes; et bagages et sacs. **SERVICES:** Services gérés, notamment fourniture de services requis pour créer, gérer et préserver l'infrastructure de la technologie de l'information et applications de la technologie de l'information pour utilisation publique et privée; fourniture de services de protection de données, d'applications et de systèmes, évaluations de risques et stratégies de gestion, services concernant la réduction du niveau d'exposition sécuritaire, l'augmentation de l'intégrité et de la confidentialité des données, la mise en oeuvre de réseaux privés virtuels, et le durcissement et la mise en valeur de rustines de sécurité pour logiciels et serveurs, et fourniture de services de reprise des activités après un sinistre, notamment restauration de données et d'applications et remplacement de matériel informatique; et services de conception et de personnalisation de logiciels. **Emploi** projeté au CANADA en liaison avec les marchandises et en liaison avec les services.

1,162,794. 2002/12/18. Fusepoint Inc., 6800 Millcreek Drive, Mississauga, ONTARIO, L5N4J9 **Representative for Service/ Représentant pour Signification:** MCCARTHY TETRAULT LLP, SUITE 4700, TORONTO DOMINION BANK TOWER, TORONTO-DOMINION CENTRE, TORONTO, ONTARIO, M5K1E6

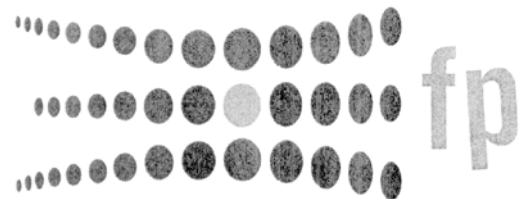

WARES: Computer software, namely security enhanced and hardened patches, firewall software, privacy software, Internet security software, Internet and worldwide-web-based interface software, namely Internet and worldwide-web-based interface software for security management, enterprise software, namely enterprise security software, intrusion detection software and anti-virus software; promotional wares and novelty items, namely, umbrellas, locks and mugs; clothing, namely t-shirts, headwear, namely caps; and luggage and bags. **SERVICES:** Managed services, namely the provision of services required to create, manage and maintain information technology infrastructure and information technology applications for public and private use; the provision of data, application and system protective services, risk assessment and management strategies, services related to reduction of security exposure, increasing data integrity and confidentiality, implementation of virtual private networks, and hardening and enhancement of software and server security patches, and the provision of disaster recovery services, namely data and application restoration and hardware replacement; and software design and customization services. **Proposed Use** in CANADA on wares and on services.

MARCHANDISES: Logiciels, notamment rustines à sécurité améliorée et durcie, logiciels pare-feu, logiciels de confidentialité, logiciels de sécurité Internet, logiciels à interface Internet et basés sur le World Wide Web, notamment logiciels à interface Internet et basés sur le World Wide Web pour la gestion de la sécurité, logiciels d'entreprise, notamment logiciels de sécurité d'entreprise, logiciels de détection d'intrusions et logiciels anti-virus; articles de promotion et articles de fantaisie, notamment parapluies, verrous et grosses tasses; vêtements, notamment tee-shirts, couvre-chefs, notamment casquettes; et bagages et sacs. **SERVICES:** Services gérés, notamment fourniture de services requis pour créer, gérer et préserver l'infrastructure de la technologie de l'information et applications de la technologie de l'information pour utilisation publique et privée; fourniture de services de protection de données, d'applications et de systèmes, évaluations de risques et stratégies de gestion, services concernant la réduction du niveau d'exposition sécuritaire, l'augmentation de l'intégrité et de la confidentialité des données, la mise en oeuvre de réseaux privés virtuels, et le durcissement et la mise en valeur de rustines de sécurité pour logiciels et serveurs, et fourniture de services de reprise des activités après un sinistre, notamment restauration de données et d'applications et remplacement de matériel informatique; et services de conception et de personnalisation de logiciels. **Emploi** projeté au CANADA en liaison avec les marchandises et en liaison avec les services.

1,162,879. 2002/12/18. ADP Investor Communications Corporation, 5970 Chedworth Way, Mississauga, ONTARIO, L5R4G5 **Representative for Service/Représentant pour Signification:** OSLER, HOSKIN & HARCOURT LLP, SUITE 1500, 50 O'CONNOR STREET, OTTAWA, ONTARIO, K1P6L2

SMART PROSPECTUS

The right to the exclusive use of the word PROSPECTUS is disclaimed apart from the trade-mark.

SERVICES: Custom data processing for investors. **Proposed** Use in CANADA on services.

Le droit à l'usage exclusif du mot PROSPECTUS en dehors de la marque de commerce n'est pas accordé.

SERVICES: Traitement de données personnalisé pour investisseurs. **Emploi** projeté au CANADA en liaison avec les services.

1,162,880. 2002/12/18. ADP Investor Communications Corporation, 5970 Chedworth Way, Mississauga, ONTARIO, L5R4G5 **Representative for Service/Représentant pour Signification:** OSLER, HOSKIN & HARCOURT LLP, SUITE 1500, 50 O'CONNOR STREET, OTTAWA, ONTARIO, K1P6L2

SMART DISCLOSURE

The right to the exclusive use of the word DISCLOSURE is disclaimed apart from the trade-mark.

SERVICES: customized financial information regarding public companies in print, electronic or downloadable format. **Proposed** Use in CANADA on services.

Le droit à l'usage exclusif du mot DISCLOSURE en dehors de la marque de commerce n'est pas accordé.

SERVICES: Information financière personnalisée sur les entreprises publiques sous forme imprimée, électronique ou téléchargeable. **Emploi** projeté au CANADA en liaison avec les services.

1,163,081. 2002/12/20. CADBURY LIMITED, Bournville Birmingham, B30 2NB, UNITED KINGDOM **Representative for Service/Représentant pour Signification:** BERESKIN & PARR, BOX 401, 40 KING STREET WEST, TORONTO, ONTARIO, M5H3Y2

CADBURY BURNT ALMOND

The right to the exclusive use of the words BURNT ALMOND is disclaimed apart from the trade-mark.

WARES: Chocolate, chocolates and chocolate bars. **Used** in CANADA since at least as early as 1999 on wares.

Le droit à l'usage exclusif des mots BURNT ALMOND en dehors de la marque de commerce n'est pas accordé.

MARCHANDISES: Chocolat, chocolats et tablettes de chocolat. **Employée** au CANADA depuis au moins aussi tôt que 1999 en liaison avec les marchandises.

1,163,158. 2002/12/23. Notre Dame of St. Agatha Inc., 1855 Notre Dame Drive, St. Agatha, ONTARIO, N0B2L0 **Representative for Service/Représentant pour Signification:** MILLER THOMSON LLP, MARKET SQUARE OFFICE TOWER, 700, 22 FREDERICK STREET, P.O. BOX 578, KITCHENER, ONTARIO, N2G4A2

KIDSLINK

WARES: T-shirts, calendars, magnets, posters, brochures, folders, stickers, plaques and certificates. **SERVICES:** Child and family services, namely early intervention services namely preschool support services, early identification early intervention program, child care connection; respite services; children's mental health services including children's mental health access centre, intensive child and family services, mobile crisis response, child and family therapy, school treatment program and residential treatment services. **Used** in CANADA since June 14, 2000 on wares and on services.

MARCHANDISES: Tee-shirts, calendriers, aimants, affiches, brochures, chemises, autocollants, plaques et certificats. **SERVICES:** Services de soins aux enfants et aux familles, notamment services d'intervention précoce, notamment services de soutien préscolaire, programme d'identification et d'intervention précoces, rapports avec les services de soins aux enfants; soins de relève; santé mentale des enfants, y compris les

centres d'accès aux soins de santé mentale des enfants, services intensifs de soins aux enfants et aux familles, services mobiles d'intervention d'urgence, thérapie des enfants et des familles, programmes de traitement scolaire et services de traitement à domicile. **Employée** au CANADA depuis 14 juin 2000 en liaison avec les marchandises et en liaison avec les services.

1,163,159. 2002/12/23. Notre Dame of St. Agatha Inc., 1855 Notre Dame Drive, St. Agatha, ONTARIO, N0B2L0
Representative for Service/Représentant pour Signification: MILLER THOMSON LLP, MARKET SQUARE OFFICE TOWER, 700, 22 FREDERICK STREET, P.O. BOX 578, KITCHENER, ONTARIO, N2G4A2



The right to the exclusive use of the word KIDS is disclaimed apart from the trade-mark.

WARES: T-shirts, calendars, magnets, posters, brochures, folders, stickers, plaques and certificates. **SERVICES:** Child and family services, namely early intervention services namely preschool support services, early identification early intervention program, child care connection; respite services; children's mental health services including children's mental health access centre, intensive child and family services, mobile crisis response, child and family therapy, school treatment program and residential treatment services. **Used** in CANADA since June 14, 2000 on wares and on services.

Le droit à l'usage exclusif du mot KIDS en dehors de la marque de commerce n'est pas accordé.

MARCHANDISES: Tee-shirts, calendriers, aimants, affiches, brochures, chemises, autocollants, plaques et certificats. **SERVICES:** Services de soins aux enfants et aux familles, notamment services d'intervention précoce, notamment services de soutien préscolaire, programme d'identification et d'intervention précoces, rapports avec les services de soins aux enfants; soins de relève; santé mentale des enfants, y compris les centres d'accès aux soins de santé mentale des enfants, services intensifs de soins aux enfants et aux familles, services mobiles d'intervention d'urgence, thérapie des enfants et des familles, programmes de traitement scolaire et services de traitement à domicile. **Employée** au CANADA depuis 14 juin 2000 en liaison avec les marchandises et en liaison avec les services.

1,163,356. 2002/12/31. Fort St. James Chamber of Commerce, 115 Douglas Avenue, Fort St. James, BRITISH COLUMBIA, V0J1P0

Thunder on Ice

SERVICES: Promoting business and tourism in the District of Fort St. James, in the Province of British Columbia, by arranging for sponsors to affiliate goods and services with snowmobile racing on Stuart Lake. **Proposed** Use in CANADA on services.

SERVICES: Promotion des affaires et du tourisme dans le district de Fort St. James, province de Colombie-Britannique, en amenant des commanditaires à s'affilier aux biens et services utilisés en rapport avec les courses de motoneige du Stuart Lake. **Emploi** projeté au CANADA en liaison avec les services.

1,163,375. 2003/01/03. DR PEPPER/SEVEN UP, INC., 5301 Legacy Drive, Plano, Texas 75024, UNITED STATES OF AMERICA **Representative for Service/Représentant pour Signification:** BERESKIN & PARR, BOX 401, 40 KING STREET WEST, TORONTO, ONTARIO, M5H3Y2

'MAZIN MELON MIX

The right to the exclusive use of the word MELON is disclaimed apart from the trade-mark.

WARES: Soft drinks, namely soda pop, carbonated and non-carbonated non-alcoholic fruit flavored beverages and fruit juices. **Priority** Filing Date: December 16, 2002, Country: UNITED STATES OF AMERICA, Application No: 78/194976 in association with the same kind of wares. **Proposed** Use in CANADA on wares.

Le droit à l'usage exclusif du mot MELON en dehors de la marque de commerce n'est pas accordé.

MARCHANDISES: Boissons rafraîchissantes, notamment boissons gazeuses, boissons gazéifiées et non gazéifiées sans alcool à saveur de fruits et jus de fruits. **Date** de priorité de production: 16 décembre 2002, pays: ÉTATS-UNIS D'AMÉRIQUE, demande no: 78/194976 en liaison avec le même genre de marchandises. **Emploi** projeté au CANADA en liaison avec les marchandises.

1,163,475. 2002/12/23. RONA INC., 220, Chemin du Tremblay, Boucherville, QUÉBEC, J4B8H7 **Representative for Service/ Représentant pour Signification:** ROBIC, 55 ST-JACQUES, MONTRÉAL, QUÉBEC, H2Y3X2

THE HOW-TO PEOPLE

Le droit à l'usage exclusif de HOW-TO en dehors de la marque de commerce n'est pas accordé.

MARCHANDISES: Articles promotionnels distribués en magasins ou sur sites extérieurs, notamment: circulaires, affiches, macarons, épinglettes, règles à mesurer, rubans à mesurer, crayons, stylos, marqueurs; vêtements, notamment: chandails, polos, chemises, pantalons, vestes, blousons, manteaux, casquettes, tabliers. **SERVICES:** Service de publicité pour des tiers par le moyen de messages télévisés, de messages radiophoniques, d'annonces dans les journaux et magazines, affichage extérieur, circulaires avec des descriptions de conseils, de trucs ou d'astuces; services de commandite et de partenariat d'événements spéciaux et d'émissions de télévision; opération

d'un site Internet permettant aux tiers de faire des achats en ligne et d'obtenir des conseils et informations dans les domaines de la construction, la rénovation, la décoration intérieure et l'aménagement paysager; service de promotion de marchandises et services de tiers au moyen d'un véhicule promotionnel, par la distribution d'imprimés aux détenteurs de la carte de la requérante et par l'attribution de points pour l'utilisation de cartes de crédit; distribution d'articles promotionnels, notamment: circulaires, affiches, macarons, épinglettes, règles à mesurer, rubans à mesurer, crayons, stylos, marqueurs. **Emploi** projeté au CANADA en liaison avec les marchandises et en liaison avec les services.

The right to the exclusive use of HOW-TO is disclaimed apart from the trade-mark.

WARES: Promotional items distributed in stores or exterior sites, namely circulars, posters, buttons, pins, rulers, measuring tapes, pencils, pens, markers; clothing, namely sweaters, polo shirts, shirts, pants, jackets, waist-length jackets, coats, peak caps, aprons. **SERVICES:** Advertising for others through television messages, radio messages, newspaper and magazine advertisements, outdoor billboards, circulars with descriptions of advice, tips and tricks; partnerships and sponsorship of special events and television programs; operation of an Internet site enabling third parties to make purchases on line and to obtain advice and information in the fields of construction, renovation, interior design and landscaping; promoting the goods and services of others through the use of a promotional vehicle, distribution of printed material to client cardholders and the awarding of points for credit card use; distribution of promotional items, namely circulars, posters, buttons, pins, rulers, tape measures, pencils, pens, markers. **Proposed Use** in CANADA on wares and on services.

1,163,476. 2002/12/23. RONA INC., 220, Chemin du Tremblay, Boucherville, QUÉBEC, J4B8H7 **Representative for Service/ Représentant pour Signification:** ROBIC, 55 ST-JACQUES, MONTRÉAL, QUÉBEC, H2Y3X2

PLUS RIEN NE VOUS ARRÊTE

MARCHANDISES: Articles promotionnels distribués en magasins ou sur sites extérieurs, notamment: circulaires, affiches, macarons, épinglettes, règles à mesurer, rubans à mesurer, crayons, stylos, marqueurs; vêtements, notamment: chandails, polos, chemises, pantalons, vestes, blousons, manteaux, casquettes, tabliers. **SERVICES:** Service de publicité pour des tiers par le moyen de messages télévisés, de messages radiophoniques, d'annonces dans les journaux et magazines, affichage extérieur, circulaires avec des descriptions de conseils, de trucs ou d'astuces; services de commandite et de partenariat d'événements spéciaux et d'émissions de télévision; opération d'un site Internet permettant aux tiers de faire des achats en ligne et d'obtenir des conseils et informations dans les domaines de la construction, la rénovation, la décoration intérieure et l'aménagement paysager; service de promotion de marchandises et services de tiers au moyen d'un véhicule promotionnel, par la

distribution d'imprimés aux détenteurs de la carte de la requérante et par l'attribution de points pour l'utilisation de cartes de crédit; distribution d'articles promotionnels, notamment: circulaires, affiches, macarons, épinglettes, règles à mesurer, rubans à mesurer, crayons, stylos, marqueurs. **Emploi** projeté au CANADA en liaison avec les marchandises et en liaison avec les services.

WARES: Promotional items distributed in stores or exterior sites, namely circulars, posters, buttons, pins, rulers, measuring tapes, pencils, pens, markers; clothing, namely sweaters, polo shirts, shirts, pants, jackets, waist-length jackets, coats, peak caps, aprons. **SERVICES:** Advertising for others through television messages, radio messages, newspaper and magazine advertisements, outdoor billboards, circulars with descriptions of advice, tips and tricks; partnerships and sponsorship of special events and television programs; operation of an Internet site enabling third parties to make purchases on line and to obtain advice and information in the fields of construction, renovation, interior design and landscaping; promoting the goods and services of others through the use of a promotional vehicle, distribution of printed material to client cardholders and the awarding of points for credit card use; distribution of promotional items, namely circulars, posters, buttons, pins, rulers, tape measures, pencils, pens, markers. **Proposed Use** in CANADA on wares and on services.

1,163,477. 2002/12/23. RONA INC., 220, Chemin du Tremblay, Boucherville, QUÉBEC, J4B8H7 **Representative for Service/ Représentant pour Signification:** ROBIC, 55 ST-JACQUES, MONTRÉAL, QUÉBEC, H2Y3X2

VOUS VOULEZ. VOUS POUVEZ.

MARCHANDISES: Articles promotionnels distribués en magasins ou sur sites extérieurs, notamment: circulaires, affiches, macarons, épinglettes, règles à mesurer, rubans à mesurer, crayons, stylos, marqueurs; vêtements, notamment: chandails, polos, chemises, pantalons, vestes, blousons, manteaux, casquettes, tabliers. **SERVICES:** Service de publicité pour des tiers par le moyen de messages télévisés, de messages radiophoniques, d'annonces dans les journaux et magazines, affichage extérieur, circulaires avec des descriptions de conseils, de trucs ou d'astuces; services de commandite et de partenariat d'événements spéciaux et d'émissions de télévision; opération d'un site Internet permettant aux tiers de faire des achats en ligne et d'obtenir des conseils et informations dans les domaines de la construction, la rénovation, la décoration intérieure et l'aménagement paysager; service de promotion de marchandises et services de tiers au moyen d'un véhicule promotionnel, par la distribution d'imprimés aux détenteurs de la carte de la requérante et par l'attribution de points pour l'utilisation de cartes de crédit; distribution d'articles promotionnels, notamment: circulaires, affiches, macarons, épinglettes, règles à mesurer, rubans à mesurer, crayons, stylos, marqueurs. **Emploi** projeté au CANADA en liaison avec les marchandises et en liaison avec les services.

WARES: Promotional items distributed in stores or exterior sites, namely circulars, posters, buttons, pins, rulers, measuring tapes, pencils, pens, markers; clothing, namely sweaters, polo shirts, shirts, pants, jackets, waist-length jackets, coats, peak caps, aprons. **SERVICES:** Advertising for others through television messages, radio messages, newspaper and magazine advertisements, outdoor billboards, circulars with descriptions of advice, tips and tricks; partnerships and sponsorship of special events and television programs; operation of an Internet site enabling third parties to make purchases on line and to obtain advice and information in the fields of construction, renovation, interior design and landscaping; promoting the goods and services of others through the use of a promotional vehicle, distribution of printed material to client cardholders and the awarding of points for credit card use; distribution of promotional items, namely circulars, posters, buttons, pins, rulers, tape measures, pencils, pens, markers. **Proposed Use in CANADA** on wares and on services.

1,163,530. 2002/12/24. Pamesa Ceramica, S.L., Carretera de Alcora, s/n, 12550 Almazora (Castellon), SPAIN **Representative for Service/Représentant pour Signification:** MARKS & CLERK, 280 SLATER STREET, SUITE 1800, P.O. BOX 957, STATION B, OTTAWA, ONTARIO, K1P1C2

PAMESA

WARES: Wall tiles, paving blocks, wall claddings of sandstone, floor tiles, mosaic tile and sandstone tile and slabs. **Used in SPAIN** on wares. **Registered** in or for OHIM (EC) on October 19, 1998 under No. 000259853 on wares. **Proposed Use in CANADA** on wares.

MARCHANDISES: Carreaux pour murs, blocs de pavage, revêtements muraux en grès, carreaux pour sols, carreaux de mosaïque, carreaux et dalles en grés. **Employée:** ESPAGNE en liaison avec les marchandises. **Enregistrée** dans ou pour OHMI (CE) le 19 octobre 1998 sous le No. 000259853 en liaison avec les marchandises. **Emploi projeté au CANADA** en liaison avec les marchandises.

1,163,537. 2002/12/24. Hardcore Enterprises Pty. Ltd., 30-40 Flockhart Street, Abbotsford, Victoria 3067, AUSTRALIA **Representative for Service/Représentant pour Signification:** OYEN WIGGS GREEN & MUTALA, SUITE 480 - THE STATION, 601 WEST CORDOVA STREET, VANCOUVER, BRITISH COLUMBIA, V6B1G1



WARES: (1) Bags, namely back packs, garment bags, wallets and travel bags. (2) Men's and women's tee shirts, shirts, sweat shirts, pants, sweat pants, shorts, swim suits, jackets, socks, skirts, dresses, blouses, hats and footwear, namely shoes, sandals, boots, slippers and sneakers. **Used in CANADA** since at least as early as June 15, 2002 on wares (1); November 30, 2002 on wares (2).

MARCHANDISES: (1) Sacs, nommément sacs à dos, sacs à vêtements, portefeuilles et sacs de voyage. (2) Tee-shirts, chemises, pulls d'entraînement, pantalons, pantalons de survêtement, shorts, maillots de bain, vestes, chaussettes, jupes, robes, chemisiers, chapeaux et chaussures, nommément chaussures, sandales, bottes, pantoufles et espadrilles pour hommes et femmes. **Employée au CANADA** depuis au moins aussi tôt que le 15 juin 2002 en liaison avec les marchandises (1); 30 novembre 2002 en liaison avec les marchandises (2).

1,163,541. 2002/12/24. Thong Siek Food Industry Pte Ltd. (a company incorporated in Singapore), 14 Senoko Way, Singapore, 758035, SINGAPORE **Representative for Service/Représentant pour Signification:** RIDOUT & MAYBEE LLP, ONE QUEEN STREET EAST, SUITE 2400, TORONTO, ONTARIO, M5C3B1



The right to the exclusive use of the word SEAFOOD is disclaimed apart from the trade-mark.

WARES: Recipes, food products derived from seafood, namely, finger foods made of fish and/or seafood; frozen seafood products, namely, fish balls, fish cakes, cuttlefish balls, lobster flavoured fish balls, crab flavoured fish balls, surimi (minced white fish meat) sticks, surimi (minced white fish meat) flakes, surimi (minced white fish meat) bites, yong tao foo (tofu stuffed with fish and seafood paste), breaded fish fingers, Thai tom yum flavoured fish cakes, Japanese fish cakes, lobster pearl balls, tofu fish cakes, black pepper tofu fish cakes, spirulina fish balls, low sodium fish cakes, low sodium fish balls, chilli fish balls, chilli fish cakes, mini chikuwa (fish roll), breaded scallop flavoured fish nuggets; prepared meals consisting substantially of seafood and processed food products, all prepared from caviar, crabs, crayfish and other crustaceans, cuttlefish, fish, herrings, lobsters, octopi, mussels, prawns,

salmon, sea cucumbers, shellfish, shrimps, squids, tuna and all other seafood; prepared meals consisting of caviar, crabs, crayfish and other crustaceans, cuttlefish, fish, herrings, lobsters, octopi, mussels, prawns, salmon, sea cucumbers, shellfish, shrimps, squids, tuna and all other seafood. **Proposed Use in CANADA** on wares.

Le droit à l'usage exclusif du mot SEAFOOD en dehors de la marque de commerce n'est pas accordé.

MARCHANDISES: Recettes, produits alimentaires dérivés de fruits de mer, nommément aliments en bouchées faits de poisson et/ou de fruits de mer; produits de fruits de mer surgelés, nommément croquettes de poisson, galettes de poisson, croquettes de seiche, croquettes de poisson aromatisées au homards, croquettes de poisson aromatisées aux crabes, bâtonnets de surimi (viande de poisson blanc hachée fin), flocons de surimi (viande de poisson blanc hachée fin), bouchées de surimi (viande de poisson blanc hachée fin), yong tao foo (tofu fourré de pâte de poisson et de fruits de mer), bâtonnets de poisson panés, galettes de poisson aromatisées au tom yum thaïlandais, galettes de poisson japonaises, croquettes de perle de homard, galettes de poisson au tofu, galettes de poisson au tofu au poivre noir, croquettes de poisson de spiruline, galettes de poisson pauvres en sodium, croquettes de poisson pauvres en sodium, croquettes de poisson au chili, galettes de poisson au chili, mini chikuwa (roulés au poisson), pépites de poisson, pétoncles panés aromatisés; plats cuisinés composés essentiellement de fruits de mer et de produits alimentaires transformés, tous préparés à partir de caviar, crabes, écrevisses et autres crustacés, seiche, poisson, harengs, homards, pieuvre, moules, crevettes, saumon, concombres de mer, crustacés, crevettes, calmars, thon et tous les autres fruits de mer; plats cuisinés composés de caviar, crabes, écrevisses et autres crustacés, sèche, poisson, harengs, homards, pieuvre, moules, crevettes, saumon, concombres de mer, crustacés, crevettes, calmars, thon et tous les autres fruits de mer. **Emploi** projeté au CANADA en liaison avec les marchandises.

1,163,542. 2002/12/24. Thong Siek Food Industry Pte Ltd. (a company incorporated in Singapore), 14 Senoko Way, Singapore, 758035, SINGAPORE **Representative for Service/ Représentant pour Signification:** RIDOUT & MAYBEE LLP, ONE QUEEN STREET EAST, SUITE 2400, TORONTO, ONTARIO, M5C3B1



WARES: Recipes, food products derived from seafood, namely, finger foods made of fish and/or seafood; frozen seafood products, namely, fish balls, fish cakes, cuttlefish balls, lobster flavoured fish balls, crab flavoured fish balls, surimi (minced white fish meat) sticks, surimi (minced white fish meat) flakes, surimi (minced white fish meat) bites, yong tao foo (tofu stuffed with fish and seafood paste), breaded fish fingers, Thai tom yum flavoured fish cakes, Japanese fish cakes, lobster pearl balls, tofu fish cakes, black pepper tofu fish cakes, spirulina fish balls, low sodium fish cakes, low sodium fish balls, chilli fish balls, chilli fish cakes, mini chikuwa (fish roll), breaded scallop flavoured fish nuggets; prepared meals consisting substantially of seafood and processed food products, all prepared from caviar, crabs, crayfish and other crustaceans, cuttlefish, fish, herrings, lobsters, octopi, mussels, prawns, salmon, sea cucumbers, shellfish, shrimps, squids, tuna and all other seafood; prepared meals consisting of caviar, crabs, crayfish and other crustaceans, cuttlefish, fish, herrings, lobsters, octopi, mussels, prawns, salmon, sea cucumbers, shellfish, shrimps, squids, tuna and all other seafood. **Proposed Use in CANADA** on wares.

MARCHANDISES: Recettes, produits alimentaires dérivés de fruits de mer, nommément aliments en bouchées faits de poisson et/ou de fruits de mer; produits de fruits de mer surgelés, nommément croquettes de poisson, galettes de poisson, croquettes de seiche, croquettes de poisson aromatisées au homards, croquettes de poisson aromatisées aux crabes, bâtonnets de surimi (viande de poisson blanc hachée fin), flocons de surimi (viande de poisson blanc hachée fin), bouchées de surimi (viande de poisson blanc hachée fin), yong tao foo (tofu fourré de pâte de poisson et de fruits de mer), bâtonnets de poisson panés, galettes de poisson aromatisées au tom yum thaïlandais, galettes de poisson japonaises, croquettes de perle de homard, galettes de poisson au tofu, galettes de poisson au tofu au poivre noir, croquettes de poisson de spiruline, galettes de poisson pauvres en sodium, croquettes de poisson pauvres en sodium, croquettes de poisson au chili, galettes de poisson au chili, mini chikuwa (roulés au poisson), pépites de poisson, pétoncles panés aromatisés; plats cuisinés composés essentiellement de fruits de mer et de produits alimentaires transformés, tous préparés à partir de caviar, crabes, écrevisses et autres crustacés, seiche, poisson, harengs, homards, pieuvre, moules, crevettes, saumon, concombres de mer, crustacés, crevettes, calmars, thon et tous les autres fruits de mer; plats cuisinés composés de caviar, crabes, écrevisses et autres crustacés, sèche, poisson, harengs, homards, pieuvre, moules, crevettes, saumon, concombres de mer, crustacés, crevettes, calmars, thon et tous les autres fruits de mer. **Emploi** projeté au CANADA en liaison avec les marchandises.

1,163,544. 2002/12/24. JOHN QUEE, 367 West Keith Road, West Vancouver, BRITISH COLUMBIA, V7T1L7 **Representative for Service/Représentant pour Signification:** DAVIS & COMPANY, 2800 PARK PLACE, 666 BURNARD STREET, VANCOUVER, BRITISH COLUMBIA, V6C2Z7

FROM SKID ROW TO CEO

WARES: (1) Videocassettes and videodiscs containing television programs and audio-visual programs. (2) Sound recordings, namely, pre-recorded audio tapes and compact discs. (3) Computer software, namely, CD ROMs, DVDs, and computer disks containing pre-recorded interactive and/or multimedia material providing inspirational and motivational messages and information in the fields of business and personal growth and personal improvement; (4) Printed publications, namely, books, pamphlets, brochures, and magazines on the subjects of business and personal improvement. (5) Inspirational and motivational art, namely, lithographs, and posters. (6) Wall calendars, desk calendars, and display cards depicting motivational and inspirational text and images. (7) Books. **SERVICES:** (1) Delivery of seminars relating to personal and business motivational development, workshop seminars relating to personal and business motivational development, inter-personal networking seminars relating to personal and business motivational development; (2) Operation of an Internet website providing motivational and educational aids to assist users with personal and business development; (3) Business networking services; **Used** in CANADA since at least as early as December 10, 2002 on wares (7). **Proposed** Use in CANADA on wares (1), (2), (3), (4), (5), (6) and on services.

MARCHANDISES: (1) Vidéocassettes et vidéodisques contenant des émissions de télévision et des documents audiovisuels. (2) Enregistrements sonores, nommément bandes et disques compacts audio préenregistrés. (3) Logiciels, nommément CD-ROM, DVD et disquettes à contenu interactif et/ou multimédia proposant des messages inspirants et motivants et de l'information dans le domaine de la croissance des entreprises, de la croissance personnelle et du développement personnel. (4) Publications imprimées, nommément livres, dépliants, brochures et magazines ayant pour sujets l'amélioration commerciale et personnelle. (5) Oeuvres artistiques inspirées par le souffle et l'enthousiasme créateurs, nommément : lithographies et affiches. (6) Calendriers muraux, calendriers éphémérides et pancartes illustrant des images et des textes motivants et inspirants. (7) Livres. **SERVICES:** (1) Tenue de séminaires ayant trait au développement motivationnel des personnels et des entreprises, séminaires ayant trait au développement motivationnel des personnels et des entreprises, séminaires de réseautage inter-personnelle ayant trait développement motivationnel des personnels et des entreprises; (2) Exploitation d'un site Web proposant des auxiliaires motivationnels et pédagogiques pour fins de développement personnel et de perfectionnement professionnel des utilisateurs. (3) Services de réseautage commercial; **Employée** au CANADA depuis au moins aussi tôt que le 10 décembre 2002 en liaison avec les marchandises (7). **Emploi** projeté au CANADA en liaison avec les marchandises (1), (2), (3), (4), (5), (6) et en liaison avec les services.

1,163,780. 2003/01/03. Pierre Levy an individual, 7 Rue des Renaudes, 75017 Paris, FRANCE **Representative for Service/ Représentant pour Signification:** FRASER MILNER CASGRAIN LLP, 99 BANK STREET, SUITE 1420, OTTAWA, ONTARIO, K1P1H4

I ♥ YOU

The trade-mark consists of the words "I" and "YOU" and a stylized depiction of a red heart. Colour is claimed as a feature of the trade-mark.

WARES: Board games. **Priority** Filing Date: July 11, 2002, Country: FRANCE, Application No: 02 3 173 761 in association with the same kind of wares. **Used** in FRANCE on wares. **Registered** in or for FRANCE on December 20, 2002 under No. 02 3 173 761 on wares. **Proposed** Use in CANADA on wares.

La marque de commerce est constituée des mots "I" et "YOU" et du dessin stylisé d'un coeur rouge. La couleur est revendiquée comme une caractéristique de la marque de commerce.

MARCHANDISES: Jeux de table. **Date** de priorité de production: 11 juillet 2002, pays: FRANCE, demande no: 02 3 173 761 en liaison avec le même genre de marchandises. **Employée:** FRANCE en liaison avec les marchandises. **Enregistrée** dans ou pour FRANCE le 20 décembre 2002 sous le No. 02 3 173 761 en liaison avec les marchandises. **Emploi** projeté au CANADA en liaison avec les marchandises.

1,163,833. 2003/01/08. DREAMCITÉ, LE CENTRE MULTIMÉDIA INC., 2323 Galvani, Sainte-Foy, QUÉBEC, G1N4G3

Dream Cité

SERVICES: Centre multimédia qui fait la location d'ordinateurs multimédias complets afin d'utiliser l'Internet, faire des travaux ou de jouer à des jeux informatiques seul en réseau local ou sur Internet. **Employée** au CANADA depuis 15 octobre 1997 en liaison avec les services.

SERVICES: Multimedia centre that rents out complete multimedia computers for using the Internet, performing work or playing computer games alone, on a local area network or on the Internet. **Used** in CANADA since October 15, 1997 on services.

1,163,980. 2003/01/06. CEVA SANTE ANIMALE S.A., Zone Industrielle la Ballastière, 33500 Libourne, FRANCE **Representative for Service/ Représentant pour Signification:** OGILVY RENAULT, 1981 MCGILL COLLEGE AVENUE, SUITE 1600, MONTREAL, QUÉBEC, H3A2Y3

PHEROCALM

MARCHANDISES: Produits vétérinaires, nommément phéromones. **Emploi** projeté au CANADA en liaison avec les marchandises.

WARES: Veterinary products, namely pheromones. **Proposed** Use in CANADA on wares.

1,164,010. 2003/01/07. DUTY FREE AIR AND SHIP SUPPLY, INC., 3939 N.W. 25th Street, Miami, Florida 33142, UNITED STATES OF AMERICA **Representative for Service/ Représentant pour Signification:** BLAKE, CASSELS & GRAYDON LLP, INTELLECTUAL PROPERTY GROUP, BOX 25, COMMERCE COURT WEST, 28TH FLOOR, TORONTO, ONTARIO, M5L1A9

DFASS

SERVICES: Wholesale and retail distributorship services featuring duty free goods, provided to airlines, passenger ships and their passengers. **Used** in CANADA since at least as early as December 31, 1996 on services.

SERVICES: Fourniture de services de distribution en gros et au détail de marchandises hors taxes aux lignes aériennes, navires à passagers et leurs passagers. **Employée** au CANADA depuis au moins aussi tôt que le 31 décembre 1996 en liaison avec les services.

1,164,014. 2003/01/07. TEXTILES HUMAN RESOURCES COUNCIL, 500-222 Somerset Street West, Ottawa, ONTARIO, K2P2G3 **Representative for Service/Représentant pour Signification:** MACERA & JARZYNA LLP, 1200-427 LAURIER AVENUE WEST, P.O. BOX 2088, STATION D, OTTAWA, ONTARIO, K1P5W3

LA TECHNOLOGIE AU SERVICE DE LA FORMATION EN TEXTILE

The right to the exclusive use of the words TECHNOLOGIE, FORMATION and TEXTILE is disclaimed apart from the trade-mark.

WARES: (1) Computer software namely, educational software for use in the training and instruction of employees and others related to or interested in the textile and apparel industry. (2) Pre-recorded educational, instructional and teaching materials namely, pre-recorded compact discs; pre-recorded DVDs; pre-recorded computer floppy disks, pre-recorded video tapes, slide transparencies. (3) Printed educational, instructional and teaching materials namely, books, booklets, manuals, computer software manuals, pamphlets, leaflets, flyers. **SERVICES:** (1) Educational services namely, the development, design and dissemination of educational, training and instructional materials for those employed or interested in the textile and apparel industry; conducting web-based (on-line) seminars, workshops and classes in the textile and apparel industry. (2) Consultation services in the area of training programs, tools and information resources for employees and others related to or interested in the textile and apparel industry. **Used** in CANADA since at least as early as November 20, 2000 on wares and on services.

Le droit à l'usage exclusif des mots TECHNOLOGIE, FORMATION et TEXTILE en dehors de la marque de commerce n'est pas accordé.

MARCHANDISES: (1) Logiciels, notamment logiciels pédagogiques utilisés à des fins de formation et d'éducation des employés et de tiers liés à l'industrie du textile et du vêtement ou s'y intéressant. (2) Documents éducatifs, instructifs et pédagogiques préenregistrés, notamment disques compacts préenregistrés; DVD préenregistrés; disquettes d'ordinateur préenregistrées, bandes vidéo préenregistrées et transparents. (3) Documents imprimés pour fins d'éducation, d'instruction et d'enseignement, notamment livres, fascicules, manuels, manuels de logiciels, notices, dépliants et prospectus.

SERVICES: (1) Services éducatifs, notamment : développement, conception et diffusion de matériels éducatifs, didactiques et pédagogiques pour les personnes qui travaillent ou voudraient travailler dans les industries du textile et du vêtement; diriger des séminaires, des ateliers et des cours basés sur le Web (en ligne), dans ces domaines d'activités. (2) Services de consultation dans le domaine des programmes, outils et sources d'information ayant trait à la formation pour les employés et les tiers liés à l'industrie du textile et du vêtement ou s'y intéressant. **Employée** au CANADA depuis au moins aussi tôt que le 20 novembre 2000 en liaison avec les marchandises et en liaison avec les services.

1,164,067. 2003/01/06. Costco Wholesale Corporation, 999 Lake Drive, Issaquah, Washington 98027, UNITED STATES OF AMERICA **Representative for Service/Représentant pour Signification:** LAPOINTE ROSENSTEIN, 1250 RENE-LEVESQUE BLVD. WEST, SUITE 1400, MONTREAL, QUEBEC, H3B5E9

BALLANTRAE WINE MERCHANTS

The right to the exclusive use of the words WINE MERCHANTS is disclaimed apart from the trade-mark.

WARES: Wine. **Proposed** Use in CANADA on wares.

Le droit à l'usage exclusif des mots WINE MERCHANTS en dehors de la marque de commerce n'est pas accordé.

MARCHANDISES: Vin. **Emploi** projeté au CANADA en liaison avec les marchandises.

1,164,092. 2003/01/08. Clive McNichol trading as the Nightingale Academy, Box 90, Edmonton General Continuing Care Centre, 11111 Jasper Avenue, Edmonton, ALBERTA, T5H0H4

AUXILIARY NURSE

The right to the exclusive use of the word NURSE and the word AUXILIARY is disclaimed apart from the trade-mark.

SERVICES: Educational programs for Nursing Attendants, Basic Care Nurses, Licensed Practical Nurses, Home Support Aides, Health Care Aides and Workers, Health Care Counselors. **Proposed** Use in CANADA on services.

Le droit à l'usage exclusif du mot NURSE et le mot AUXILIARY en dehors de la marque de commerce n'est pas accordé.

SERVICES: Programmes éducatifs pour préposés aux malades, infirmiers de soins de base, infirmiers auxiliaires autorisés, préposés au soutien à domicile, préposés et employés aux soins de santé, conseillers en soins de santé. **Emploi** projeté au CANADA en liaison avec les services.

1,164,093. 2003/01/08. Clive McNichol trading as the Nightingale Academy, Box 90, Edmonton General Continuing Care Centre, 11111 Jasper Avenue, Edmonton, ALBERTA, T5H0H4

BEDSIDE NURSE

The right to the exclusive use of the word NURSE and the word BEDSIDE is disclaimed apart from the trade-mark.

SERVICES: Educational programs for Nursing Attendants, Basic Care Nurses, Licensed Practical Nurses, Home Support Aides, Health Care Aides and Workers, Health Care Counselors. **Proposed** Use in CANADA on services.

Le droit à l'usage exclusif du mot NURSE et le mot BEDSIDE en dehors de la marque de commerce n'est pas accordé.

SERVICES: Programmes éducatifs pour préposés aux malades, infirmiers de soins de base, infirmiers auxiliaires autorisés, préposés au soutien à domicile, préposés et employés aux soins de santé, conseillers en soins de santé. **Emploi** projeté au CANADA en liaison avec les services.

1,164,111. 2003/01/08. JONES-HAMILTON CO. (a corporation of the State of California), 8400 Enterprise Drive, Newark, California 94560, UNITED STATES OF AMERICA **Representative for Service/Représentant pour Signification:** FETHERSTONHAUGH & CO., SUITE 900, 55 METCALFE STREET, P.O. BOX 2999, STATION D, OTTAWA, ONTARIO, K1P5Y6

PHASE

WARES: Sodium acid sulfate, sodium hydrogen sulfate and sodium bisulfate used for controlling the acidity of foods. **Priority** Filing Date: September 25, 2002, Country: UNITED STATES OF AMERICA, Application No: 78/167,662 in association with the same kind of wares. **Proposed** Use in CANADA on wares.

MARCHANDISES: Sulfite acide de sodium, bisulfite de sodium hydrogène et bisulfite de sodium utilisés pour moduler l'acidité des aliments. **Date** de priorité de production: 25 septembre 2002, pays: ÉTATS-UNIS D'AMÉRIQUE, demande no: 78/167,662 en liaison avec le même genre de marchandises. **Emploi** projeté au CANADA en liaison avec les marchandises.

1,164,260. 2003/01/09. CIBA SPECIALTY CHEMICALS INC., Klybeckstrasse 141, 4057 Basel, SWITZERLAND **Representative for Service/Représentant pour Signification:** SMART & BIGGAR, 438 UNIVERSITY AVENUE, SUITE 1500, BOX 111, TORONTO, ONTARIO, M5G2K8

LIGNOSTAB

WARES: Chemicals used in industry, namely chemical substances for preserving wood, chemical substances for wood treatment, UV-stabilizer. **Proposed** Use in CANADA on wares.

MARCHANDISES: Produits chimiques utilisés dans l'industrie, notamment substances chimiques pour la conservation du bois et substances chimiques pour le traitement du bois, stabilisateur UV. **Emploi** projeté au CANADA en liaison avec les marchandises.

1,164,294. 2003/01/09. JASON INCORPORATED a Wisconsin corporation, 1715 Conover Boulevard, Conover, North Carolina 28613, UNITED STATES OF AMERICA **Representative for Service/Représentant pour Signification:** MACRAE & CO., P.O. BOX 806, STATION B, 222 SOMERSET STREET WEST, SUITE 600, OTTAWA, ONTARIO, K1P5T4

MAGNA-FLEX

WARES: (1) Power driven buffing, polishing and abrading tools, and parts and components thereof. (2) Power driven rotary buffs. **Used** in UNITED STATES OF AMERICA on wares (2). **Registered** in or for UNITED STATES OF AMERICA on May 21, 2002 under No. 2572176 on wares (2). **Proposed** Use in CANADA on wares (1).

MARCHANDISES: (1) Outils de polissage et de ponçage à moteur et pièces et composants connexes. (2) Tampons à polir rotatifs électriques. **Employée:** ÉTATS-UNIS D'AMÉRIQUE en liaison avec les marchandises (2). **Enregistrée** dans ou pour ÉTATS-UNIS D'AMÉRIQUE le 21 mai 2002 sous le No. 2572176 en liaison avec les marchandises (2). **Emploi** projeté au CANADA en liaison avec les marchandises (1).

1,164,324. 2003/01/10. HEIDELBERGER DRUCKMASCHINEN AKTIENGESELLSCHAFT, 52-60, Kurfuersten-Anlage, D-69115 Heidelberg, GERMANY **Representative for Service/Représentant pour Signification:** DENNISON ASSOCIATES, 133 RICHMOND STREET WEST, SUITE 301, TORONTO, ONTARIO, M5H2L7

Probinder

WARES: (1) Printing presses, machines for the further processing of printing products, namely machines for binding, cutting, folding, stitching, stacking, wrapping and conveying; and parts for the aforementioned machines. (2) Software for controlling machines for binding, cutting, folding, stitching, stacking, wrapping and conveying printed products and hardware for the aforementioned machines. **Priority** Filing Date: July 11, 2002, Country: GERMANY, Application No: 302 34 213.3/07 in association with the same kind of wares. **Proposed** Use in CANADA on wares.

MARCHANDISES: (1) Presses à imprimer, machines pour traitement subséquent de produits d'imprimerie, nommément machines pour reliure, coupe, pliage, piqûre, empilage, emballage et transport; pièces pour les machines susmentionnées. (2) Logiciels pour piloter des machines utilisées pour fins de reliure, coupe, pliage, piqûre, empilage, emballage et transport de produits imprimés et matériel informatique pour les machines susmentionnées. **Date** de priorité de production: 11 juillet 2002, pays: ALLEMAGNE, demande no: 302 34 213.3/07 en liaison avec le même genre de marchandises. **Emploi** projeté au CANADA en liaison avec les marchandises.

1,164,329. 2003/01/10. V & S Vin & Sprit Aktiebolag, SE-117 97, Stockholm, SWEDEN **Representative for Service/ Représentant pour Signification:** G. RONALD BELL & ASSOCIATES, SUITE 1215, 99 BANK STREET, P.O. BOX 2450, POSTAL D, OTTAWA, ONTARIO, K1P5W6

ABSOLUT
Country of Sweden
VANILIA

The right to the exclusive use of the words COUNTRY OF SWEDEN is disclaimed apart from the trade-mark.

WARES: Vodka. **Priority** Filing Date: August 27, 2002, Country: SWEDEN, Application No: 2002/05438 in association with the same kind of wares. **Proposed** Use in CANADA on wares.

Le droit à l'usage exclusif des mots COUNTRY OF SWEDEN en dehors de la marque de commerce n'est pas accordé.

MARCHANDISES: Vodka. **Date** de priorité de production: 27 août 2002, pays: SUÈDE, demande no: 2002/05438 en liaison avec le même genre de marchandises. **Emploi** projeté au CANADA en liaison avec les marchandises.

1,164,352. 2003/01/10. 1108827 ONTARIO INC., c/o Ken Fowler Enterprises Ltd., 110 Hannover Drive, Box 24091, St. Catharines, ONTARIO, L2R7P7 **Representative for Service/Représentant pour Signification:** MICHAEL A. MANN, (LANCASTER, BROOKS & WELCH), P.O. BOX 790, 55 KING STREET, ST. CATHARINES, ONTARIO, L2R6Z1

RED LEAVES

WARES: T-shirts, Golf shirts, Long-sleeved cotton shirts with buttons, Sweat shirts, Jackets, Towels, Shorts, Sweat pants, Hats, Posters, Spoons, Key chains, Cups, Mugs, Glasses, Shot glasses, Travel mugs, Water bottles, Pens, Pencils, Erasers, Rulers, Pencil cases, Address books, Note pads, Books, Bookmarks, Puzzles, Postcards, Greeting cards, Toothbrushes, Umbrellas, Rain capes, Sun umbrellas, Kites, Tattoos, Swimming Goggles, Snowmobiling Goggles, Back packs, Duffle bags, Money pouches, Wallets, Stuffed animals, Hair brushes, Hair combs, Rubber stamps, Playing cards, Sunglasses, Blankets,

Sand buckets and shovels, Footballs, Soccer balls, Bouncy balls, Hackey sacks, Gloves, Mittens, Scarves, Toques. **SERVICES:** Operation of a resort, namely a hotel, condominiums, cottages, a spa, conference center, restaurant, bar, and retail store featuring the sale of clothing, gifts and souvenirs. **Proposed** Use in CANADA on wares and on services.

MARCHANDISES: Tee-shirts, polos de golf, chemises de coton à manches longues avec boutons, pulls d'entraînement, vestes, serviettes, shorts, pantalons de survêtement, chapeaux, affiches, cuillères, chaînes porte-clés, tasses, grosses tasses, verres, verres de mesure à alcool, gobelets d'auto, bidons, stylos, crayons, gommes à effacer, règles, étuis à crayons, carnets d'adresses, blocs-notes, livres, signets, casse-tête, cartes postales, cartes de souhaits, brosses à dents, parapluies, capes de pluie, parasols, cerfs-volants, tatouages, lunettes de natation, lunettes de motoneige, sacs à dos, polochons, sacoche à argent, portefeuilles, animaux rembourrés, brosses à cheveux, peignes, tampons en caoutchouc, cartes à jouer, lunettes de soleil, couvertures, seaux et pelles à sable, ballons de football, ballons de soccer, balles rebondissantes, sacs grande contenance de hockey, gants, mitaines, foulards, tuques. **SERVICES:** Exploitation d'un lieu de villégiature, nommément hôtel, appartements en copropriété, chalets, installation thermale, centre de congrès, restaurant, bar et magasin de détail de vêtements, cadeaux et souvenirs. **Emploi** projeté au CANADA en liaison avec les marchandises et en liaison avec les services.

1,164,366. 2003/01/09. MR. COPIES INC., 1163 Tecumseh Road east, Windsor, ONTARIO, N8W1B5 **Representative for Service/ Représentant pour Signification:** LESPERANCE & MARTINEAU, 1440 STE-CATHERINE OUEST, BUREAU 700, MONTREAL, QUEBEC, H3G1R8

MR. COPIES

The right to the exclusive use of the word COPIES is disclaimed apart from the trade-mark.

SERVICES: Printing and copying services. **Used** in CANADA since March 01, 1990 on services. **Priority** Filing Date: December 16, 2002, Country: UNITED STATES OF AMERICA, Application No: 76/475,609 in association with the same kind of services.

Le droit à l'usage exclusif du mot COPIES en dehors de la marque de commerce n'est pas accordé.

SERVICES: Services d'impression et de reprographie. **Employée** au CANADA depuis 01 mars 1990 en liaison avec les services. **Date** de priorité de production: 16 décembre 2002, pays: ÉTATS-UNIS D'AMÉRIQUE, demande no: 76/475,609 en liaison avec le même genre de services.

1,164,476. 2003/01/14. Tixson Technology, S.L., Partida Rambleta, s/n, 12191 La Pobra Tornesa, Castellón, SPAIN **Representative for Service/Représentant pour Signification:** MARKS & CLERK, 280 SLATER STREET, SUITE 1800, P.O. BOX 957, STATION B, OTTAWA, ONTARIO, K1P1C2

KROMAJET - 4000

WARES: Machines for ceramic industry, namely machines used for the decoration of tiles including the ink injection technique. **Used** in SPAIN on wares. **Registered** in or for SPAIN on December 12, 2002 under No. 2.517.356 on wares. **Proposed** Use in CANADA on wares.

MARCHANDISES: Machines utilisées dans l'industrie de la céramique, nommément machines pour la décoration de carreaux, y compris au moyen du procédé d'injection d'encre. **Employée:** ESPAGNE en liaison avec les marchandises. **Enregistrée** dans ou pour ESPAGNE le 12 décembre 2002 sous le No. 2.517.356 en liaison avec les marchandises. **Emploi** projeté au CANADA en liaison avec les marchandises.

1,164,488. 2003/01/14. Spagnol's Wine & Beer Making Supplies Ltd., 4887 Dorchester Road, P. O. Box 510, Niagara Falls, ONTARIO, L2E6V4 **Representative for Service/Représentant pour Signification:** GOODMAN'S LLP, ATTN: INTELLECTUAL PROPERTY GROUP, 250 YONGE STREET, SUITE 2400, TORONTO, ONTARIO, M5B2M6

WINE DIAL

The right to the exclusive use of the word WINE is disclaimed apart from the trade-mark.

WARES: wine, home wine making supplies, namely prepared grape juice, prepared grape juice concentrates, wine making kits, aseptically packed grape juice, aseptically packed grape juice concentrate preparations, wine labels, wine corks and printed PVC shrink capsules. **Proposed** Use in CANADA on wares.

Le droit à l'usage exclusif du mot WINE en dehors de la marque de commerce n'est pas accordé.

MARCHANDISES: Vin, fournitures pour la fabrication de vin à domicile, nommément jus de raisin préparé, concentrés de jus de raisin préparé, nécessaires de vinification, jus de raisin sous conditionnement aseptique, préparations de concentré de jus de raisin sous conditionnement aseptique, étiquettes pour bouteilles de vin, bouchons de liège pour bouteilles de vin et capsules de surbouchage en PVC imprimées. **Emploi** projeté au CANADA en liaison avec les marchandises.

1,164,569. 2003/01/10. ENVIRON-METAL, INC., 1307 Clark Mill Road, Suite A, Sweet Home, Oregon 97386, UNITED STATES OF AMERICA **Representative for Service/Représentant pour Signification:** SMART & BIGGAR, BOX 11560 VANCOUVER CENTRE, 650 W. GEORGIA ST., SUITE 2200, VANCOUVER, BRITISH COLUMBIA, V6B4N8

CONDOR-SAFE

WARES: Metal shot, shot shells, shotgun shells, bullets, firearms cartridges and cores, ammunition for firearms. **Priority** Filing Date: August 02, 2002, Country: UNITED STATES OF AMERICA, Application No: 78/150,441 in association with the same kind of wares. **Proposed** Use in CANADA on wares.

MARCHANDISES: Grenaille métallique, cartouches à plombs, cartouches de fusil, balles, cartouches, noyaux de balles et munitions pour armes à feu. **Date** de priorité de production: 02 août 2002, pays: ÉTATS-UNIS D'AMÉRIQUE, demande no: 78/150,441 en liaison avec le même genre de marchandises. **Emploi** projeté au CANADA en liaison avec les marchandises.

1,164,576. 2003/01/10. TREND GROUP SPA a joint stock company incorporated under the law of Italy, Viale dell'Industria, 42, 36100 VICENZA, ITALY **Representative for Service/Représentant pour Signification:** ROBIC, 55 ST-JACQUES, MONTRÉAL, QUEBEC, H2Y3X2

ROCKSOLID

WARES: (1) Non-metallic building materials, namely marble, granite, granite grit, glass grit; floorings and linings made of marble, granite, granite grit, glass grit and mixture thereof; tiles of granite grit and glass grit; plates and slabs of granite grit and glass grit; marble slabs and plates; building mosaics of ceramics, glass-ceramic, granite and glass. (2) Furniture parts, namely top plates; Furniture parts, namely top plates made of granite grit and glass grit, namely top plates for kitchen furniture and bath furniture. **Used** in CANADA since at least as early as January 2002 on wares.

MARCHANDISES: (1) Matériaux de construction non métalliques, nommément marbre, granit, particules de granit, et particules de verre; revêtements de sol et garnitures en marbre, granit, particules de granit, particules de verre et mélanges de ces matériaux; carreaux de particules de granit et de verre; plaques et dalles de particules de granit et de verre; dalles et plaques en marbre; construction de mosaïques en céramique, céramique-verre, granit et verre. (2) Pièces de meuble, nommément plateaux; pièces de meuble, nommément plateaux en granit et en poussière de verre, nommément plateaux pour meubles de cuisine et meubles de salle de bain. **Employée** au CANADA depuis au moins aussi tôt que janvier 2002 en liaison avec les marchandises.

1,164,580. 2003/01/10. COMPAGNIE GENERALE DES ETABLISSEMENTS MICHELIN - MICHELIN ET CIE société en commandite par actions, 12 Cours Sablon, 63040 Clermont-Ferrand Cedex, FRANCE **Representative for Service/Représentant pour Signification:** ROBIC, 55 ST-JACQUES, MONTRÉAL, QUEBEC, H2Y3X2

HYDROEDGE

WARES: Pneumatic tires and inner tubes for vehicle wheels, treads for recapping tires. **Proposed** Use in CANADA on wares.

MARCHANDISES: Pneumatiques et chambres à air pour roues de véhicules; bandes de roulement pour rechapage de pneus. **Emploi** projeté au CANADA en liaison avec les marchandises.

1,164,581. 2003/01/10. MICHELIN RECHERCHE ET TECHNIQUE S.A., Route Louis-Braille 10 et 12, Ch-1763, Granges-Paccot, SWITZERLAND **Representative for Service/ Représentant pour Signification:** ROBIC, 55 ST-JACQUES, MONTRÉAL, QUEBEC, H2Y3X2

ANTHEM

WARES: Pneumatic tires and inner tubes for vehicle wheels, treads for recapping tires. **Proposed** Use in CANADA on wares.

MARCHANDISES: Pneumatiques et chambres à air pour roues de véhicules; bandes de roulement pour rechapage de pneus. **Emploi** projeté au CANADA en liaison avec les marchandises.

1,164,586. 2003/01/10. Michael Blake, c/o 300, 1324 - 17 Avenue S.W., Calgary, ALBERTA, T2T5S8 **Representative for Service/ Représentant pour Signification:** STEM & COMPANY, 300, 1324 - 17 AVENUE S.W., CALGARY, ALBERTA, T2T5S8

FABRIKING

SERVICES: Drycleaning services, fabric care, shoe repair, clothing alterations and repairs. **Proposed** Use in CANADA on services.

SERVICES: Services de nettoyage à sec, entretien des tissus, cordonnerie, retouche et réparation de vêtements. **Emploi** projeté au CANADA en liaison avec les services.

1,164,592. 2003/01/13. PURONYX, INC. a California Corporation, 990 Park Center Drive, Suite E, Vista, California 92083, UNITED STATES OF AMERICA **Representative for Service/Représentant pour Signification:** SIM & MCBURNEY, 330 UNIVERSITY AVENUE, 6TH FLOOR, TORONTO, ONTARIO, M5G1R7

SOOTHIES

WARES: Glycerin pad to ease nipple pain during breast feeding. **Used** in CANADA since at least as early as January 2002 on wares.

MARCHANDISES: Tampons de glycérine pour atténuer la douleur pendant l'allaitement. **Employée** au CANADA depuis au moins aussi tôt que janvier 2002 en liaison avec les marchandises.

1,164,597. 2003/01/13. WAL-MART STORES, INC., 702 SW 8th Street, Bentonville, Arkansas, 72716-8095, UNITED STATES OF AMERICA **Representative for Service/Représentant pour Signification:** MACERA & JARZYNA LLP, 1200-427 LAURIER AVENUE WEST, P.O. BOX 2088, STATION D, OTTAWA, ONTARIO, K1P5W3

BAKERS & CHEFS

WARES: Ketchup, mustard, vegetable oils, salad dressings, flour, rice, dried beans, olives, pasta, sugar, shortening, soft drinks, fruit juices, pots and pans, grills, paper plates, napkins, plastic flatware. **Proposed** Use in CANADA on wares.

MARCHANDISES: Ketchup, moutarde, huiles végétales, vinaigrettes, farine, riz, haricots secs, pâtes alimentaires, sucre, matières grasses, boissons gazeuses, jus de fruits, batteries de cuisine, grils, assiettes en carton, serviettes de table, couverts en plastique. **Emploi** projeté au CANADA en liaison avec les marchandises.

1,164,677. 2003/01/14. PENNZOIL-QUAKER STATE COMPANY a corporation under the laws of the State of Delaware, United States of America, 700 Milam, Houston, Texas 77002, UNITED STATES OF AMERICA **Representative for Service/ Représentant pour Signification:** FASKEN MARTINEAU DUMOULIN LLP, TORONTO DOMINION BANK TOWER, SUITE 4200, P.O. BOX 20, TORONTO-DOMINION CENTRE, TORONTO, ONTARIO, M5K1N6

FRUIT FUSION

The right to the exclusive use of the word FRUIT is disclaimed apart from the trade-mark.

WARES: Air fresheners. **Used** in CANADA since at least as early as November 2000 on wares.

Le droit à l'usage exclusif du mot FRUIT en dehors de la marque de commerce n'est pas accordé.

MARCHANDISES: Assainisseurs d'air. **Employée** au CANADA depuis au moins aussi tôt que novembre 2000 en liaison avec les marchandises.

1,164,680. 2003/01/14. PENNZOIL-QUAKER STATE COMPANY a corporation under the laws of the State of Delaware, United States of America, 700 Milam, Houston, Texas 77002, UNITED STATES OF AMERICA **Representative for Service/ Représentant pour Signification:** FASKEN MARTINEAU DUMOULIN LLP, TORONTO DOMINION BANK TOWER, SUITE 4200, P.O. BOX 20, TORONTO-DOMINION CENTRE, TORONTO, ONTARIO, M5K1N6

SWIRLING SCENTS

The right to the exclusive use of the word SCENTS is disclaimed apart from the trade-mark.

WARES: Air fresheners. **Used** in CANADA since at least as early as January 2000 on wares.

Le droit à l'usage exclusif du mot SCENTS en dehors de la marque de commerce n'est pas accordé.

MARCHANDISES: Assainisseurs d'air. **Employée** au CANADA depuis au moins aussi tôt que janvier 2000 en liaison avec les marchandises.

1,164,784. 2003/01/15. DEUTSCHE TELEKOM AG, Friedrich-Ebert-Allee 140, 53113 Bonn, GERMANY **Representative for Service/Représentant pour Signification:** BLAKE, CASSELS & GRAYDON LLP, INTELLECTUAL PROPERTY GROUP, BOX 25, COMMERCE COURT WEST, 28TH FLOOR, TORONTO, ONTARIO, M5L1A9

READY FOR T-DSL

WARES: Electric, electronic, optical, measuring, signalling, controlling or teaching apparatus and instruments, namely fire, smoke and security systems for the protection of rooms, buildings and grounds, namely fire and smoke sensors, signal transmitters, transducers, bells and lamps; apparatus for recording, transmission, processing and reproduction of sound, images or data, namely tape and disc recorders, amplifiers, tuners, receivers, loudspeakers, television displays, monitors, computers and their peripherals, terminals, modems, printers, keyboards, blank diskettes and disc drives; telecommunications equipment, namely telephones and telephone systems, namely telephone answering machines, telephone transmitters, telephone networks, namely wires, transmitters and antennas, telephone wires, teleprinters, teletypewriters and parts thereof, caller identification boxes, radio telephone equipment and accessories, namely call boxes and call box systems comprised of transmitters, dialling assemblies, telephone units, audio operated relays, signallers, receivers, termination equipment, namely terminating channel modules, terminating multiplexers, terminating office, namely a switching centre, terminating resistors, filters, protectors and automatic signalling and control equipment, namely a key service unit which controls the signalling and switching of telephones, telemeters, wireless and cellular telephone systems, pagers, paging equipment, namely paging speakers and signalling and control units for paging, personal digital assistants, facsimile transmitters and receivers, wireless facsimile machines, personal communication equipment, namely personal digital assistants (PDA), calculators, electronic mail apparatus, namely electronic mail gateways; clock counters; storage media, namely magnetic tapes, discs, blank diskettes and CD-ROMs, all such storage media being blank; machine run blank magnetic or optical data carriers; automatic vending machines and timing mechanisms therefor; data processing equipment, namely data processors and computers; printed matter, namely stamped and/or printed note cards of cardboard or plastic; instruction and teaching material (except apparatus), namely instructional manuals, pre-recorded audio and video cassettes, blank diskettes and videos stored with telephone directories, directories containing telefacsimile codes, telephone local area codes and classified directories; stationery (except furniture), namely writing paper, pencils, pens, hole-punches, stitchers and folders. **SERVICES:** Advertising services for others, namely preparing and placing advertisements, direct mail advertising and electronic billboard advertising provided to others, preparing audio-visual presentations for use in advertising; business management services, namely business appraisals, business auditing, providing business information, namely preparing business reports and conducting business research, analysis and surveys, business management planning, business management consultation, business management supervision,

conducting business networking for others; financial services, namely credit and leasing services to its own customers in the nature of credit card services, telephone calling card services, factoring and encashment services, services of evaluation and financing of real estate; real estate services, namely appraisal for insurance claims of real estate, financial valuation of personal property and real estate, leasing of real estate, real estate agencies, real estate appraisal, real estate brokerage, land acquisition namely real estate brokerage, real estate development, real estate equity sharing, namely managing and arranging for co-ownership of real estate, real estate escrow services, evaluating and testing of real estate for the presence of hazardous material, real estate investment, real estate listing, real estate management, real estate site selection, real estate syndication, real estate time-sharing, real estate time-sharing (vacation), real estate trustee services; telecommunication services, namely network services, namely network call waiting services, three-party conferencing services, digital network based answering services, Internet provider services, mobile telephone services, paging services, mobile data electronic transmission services, namely wireless text messaging, global positioning, e-mail, cellular telephone services, broadband cable network services, namely provision of analog television and radio programs, toll free number services, card-operated phone services, namely prepaid calling card services; rental of telecommunication equipment, namely for broadcasting and television; computer programming services; database services, namely rental of access time to and operation of a database; collection and provision of data, news and information, namely services of a news agency, an internet portal, database host, all provided via a global computer network; rental services of telecommunication equipment, data processing equipment and computers; business projection and planning services in the telecommunication field. **Priority** Filing Date: July 16, 2002, Country: GERMANY, Application No: 302 34 453.5/38 in association with the same kind of wares and in association with the same kind of services. **Proposed** Use in CANADA on wares and on services.

MARCHANDISES: Appareils et instruments électriques, électroniques, optiques, de mesure, de signalisation, de contrôle ou didactiques, nommément réseaux d'incendie, systèmes de détection de fumée et de sécurité pour la protection des pièces, des bâtiments et des terre-pleins, nommément détecteurs d'incendie et de fumée, émetteurs de signaux, transducteurs, sonneries et lampes; appareils pour enregistrement, transmission, traitement et reproduction de son, d'images ou de données, nommément magnétophones à bande et enregistreurs de disque, amplificateurs, syntonisateurs, récepteurs, haut-parleurs, écrans de télévision, moniteurs, ordinateurs et leurs périphériques, terminaux, modems, imprimantes, claviers, disquettes vierges et lecteurs de disque; équipement de télécommunications, nommément téléphones et systèmes téléphoniques, nommément répondeurs téléphoniques, microphones téléphoniques; réseaux téléphoniques, nommément fils, microphones et antennes, fils téléphoniques, téléimprimeurs, et leurs pièces, boîtes d'identification du demandeur; équipement et accessoires de radiotéléphone, nommément boîtes d'appel et systèmes de boîte d'appel comprenant microphones, dispositifs de numérotation,

téléphones, relais acoustiques, transmetteurs, récepteurs; équipement terminal, nommément modules de voies de terminaison, multiplexeurs de terminaison; central de terminaison, nommément central téléphonique, résistances de terminaison, filtres, dispositifs de protection; et équipement de signalisation et de commande automatiques, nommément appareil de service à clés qui commande la signalisation et la commutation des téléphones, télémètres, systèmes de téléphones sans fil et de téléphones cellulaires, téléavertisseurs; équipement de radiomessagerie, nommément haut-parleurs de radiomessagerie, et appareils de signalisation et de commande pour radiomessagerie, assistants numériques personnels, transmetteurs et récepteurs de télécopie, télécopieurs sans fil; matériel de communications personnelles, nommément assistants numériques personnels (ANP), calculatrices; appareils de courriel, nommément passerelles de courriel; horloges de comptage; supports de stockage, nommément bandes magnétiques, disques, disquettes et disques CD-ROM vierges, tout ces supports de stockage étant vierges; supports de données magnétiques ou optiques vierges de passage en machine; distributrices automatiques et mécanismes de synchronisation connexes; équipement de traitement de données, nommément machines de traitement de données et ordinateurs; imprimés, nommément cartes de correspondance étampées et/ou imprimées en carton ou en plastique; matériel didactique (sauf appareils), nommément manuels d'instruction, cassettes audio et vidéo préenregistrées, disquettes vierges et vidéos stockés avec des annuaires téléphoniques, répertoires contenant des codes de télécopie, des codes téléphoniques locaux et des répertoires méthodiques; articles de papeterie (sauf meubles), nommément articles de papeterie, papier à lettres, crayons, stylos, perforatrices, agrafeuses et chemises. **SERVICES:** services de publicité pour des tiers, nommément preparing et placing publicités, publicité postale et publicité par babillard électronique provided to others, preparing présentations audiovisuelles pour utilisation dans la publicité; services de gestion des entreprises, nommément évaluations commerciales, vérification commerciale, fourniture renseignements commerciaux, nommément préparation de rapports de gestion et conducting recherche commerciale, analyse et sondages, planification en gestion des affaires, consultation en gestion des affaires, supervision en gestion des affaires, conducting réseautage commercial pour des tiers; services financiers, nommément services de crédit et services de location à ses propres clients sous forme de services de cartes de crédit, services de cartes d'appel téléphonique, services d'affacturage et d'encaissement, services d'évaluation et de financement de biens immobiliers; services immobiliers, nommément appréciation pour assurance réclamations of immobilier, financier valuation of objets personnels et immobilier, location à bail de biens immobiliers, agences immobilières, évaluation de biens immobiliers, courtage en immeuble, land acquisition nommément courtage en immeuble, aménagement immobilier, immobilier equity sharing, nommément gestion et organisation pour co-ownership of immobilier, services d'entiercement de biens immobiliers, évaluation et essais of immobilier pour the presence of hazardous matériau, placement immobilier, description de propriétés, gestion immobilière, choix d'emplacements en immobilier, syndication en immobilier, immobilier en temps partagé, immobilier en temps partagé

(vacation), services de fiducie immobilière; services de télécommunications, nommément services de réseau, nommément réseau services de mise en attente services, three-party conferencing services, numérique réseau based répondeurs automatiques, Internet provider services, mobile services téléphoniques, services de téléappel, mobile données transmission électronique services, nommément sans fil texte messaging, global positionnement, courrier électronique, services de téléphone cellulaire, large bande câble services de réseau, nommément provision of analog télévision et émissions radiophoniques, toll free number services, card-operated phone services, nommément prepaid calling carte services; location de matériel de télécommunication, nommément pour diffusion et télévision; services de programmation informatique; services de bases de données, nommément location of temps d'accès to et exploitation of a base de données; collection et provision of données, nouvelles et information, nommément services of a nouvelles agency, an Internet portal, base de données host, all provided au moyen d'un réseau informatique mondial; services de location of matériel de télécommunication, équipement de traitement de données et ordinateurs; entreprise prévisions et services de planification in the télécommunication field. **Date** de priorité de production: 16 juillet 2002, pays: ALLEMAGNE, demande no: 302 34 453.5/38 en liaison avec le même genre de marchandises et en liaison avec le même genre de services. **Emploi** projeté au CANADA en liaison avec les marchandises et en liaison avec les services.

1,164,876. 2003/01/14. Weyerhaeuser Company a corporation of the State of Washington, 33663 Weyerhaeuser Way South, Federal Way, Washington 98003, UNITED STATES OF AMERICA **Representative for Service/Représentant pour Signification:** SMART & BIGGAR, BOX 11560 VANCOUVER CENTRE, 650 W. GEORGIA ST., SUITE 2200, VANCOUVER, BRITISH COLUMBIA, V6B4N8

THE FUTURE IS GROWING

WARES: (1) Paper bags. (2) Paper products, namely, paper bags. **Used** in CANADA since at least as early as March 01, 2002 on wares (1). **Priority** Filing Date: August 01, 2002, Country: UNITED STATES OF AMERICA, Application No: 78/149,985 in association with the same kind of wares (2). **Used** in UNITED STATES OF AMERICA on wares (2). **Registered** in or for UNITED STATES OF AMERICA on June 03, 2003 under No. 2,721,548 on wares (2).

MARCHANDISES: (1) Sacs en papier. (2) Articles en papier, nommément sacs en papier. **Employée** au CANADA depuis au moins aussi tôt que le 01 mars 2002 en liaison avec les marchandises (1). **Date** de priorité de production: 01 août 2002, pays: ÉTATS-UNIS D'AMÉRIQUE, demande no: 78/149,985 en liaison avec le même genre de marchandises (2). **Employée:** ÉTATS-UNIS D'AMÉRIQUE en liaison avec les marchandises (2). **Enregistrée** dans ou pour ÉTATS-UNIS D'AMÉRIQUE le 03 juin 2003 sous le No. 2,721,548 en liaison avec les marchandises (2).

1,164,943. 2003/01/16. Sherwood Services AG, Schwerstrasse 9, CH-8200 Schaffhausen, SWITZERLAND **Representative for Service/Représentant pour Signification:** MCFADDEN, FINCHAM, 225 METCALFE STREET, SUITE 606, OTTAWA, ONTARIO, K2P1P9

LIGASMART

WARES: Surgical instruments, namely vessel sealing systems comprised of electrosurgical generators, handpieces, sealers and parts and fittings therefor. **Proposed** Use in CANADA on wares.

MARCHANDISES: Instruments chirurgicaux, nommément systèmes de scellement des vaisseaux composés de générateurs électrochirurgicaux, pièces à main, obturateurs et pièces et accessoires connexes. **Emploi** projeté au CANADA en liaison avec les marchandises.

1,164,945. 2003/01/16. Sherwood Services AG, Schwerstrasse 9, CH-8200 Schaffhausen, SWITZERLAND **Representative for Service/Représentant pour Signification:** MCFADDEN, FINCHAM, 225 METCALFE STREET, SUITE 606, OTTAWA, ONTARIO, K2P1P9

LIGASEAL

WARES: Surgical instruments, namely vessel sealing systems comprised of electrosurgical generators, handpieces, sealers and parts and fittings therefor. **Proposed** Use in CANADA on wares.

MARCHANDISES: Instruments chirurgicaux, nommément systèmes de scellement des vaisseaux composés de générateurs électrochirurgicaux, pièces à main, obturateurs et pièces et accessoires connexes. **Emploi** projeté au CANADA en liaison avec les marchandises.

1,165,118. 2003/01/16. RUIZ FOOD PRODUCTS, INC. a legal entity, 501 South Alta Avenue, Dinuba, California, 93618, UNITED STATES OF AMERICA **Representative for Service/Représentant pour Signification:** RICHES, MCKENZIE & HERBERT LLP, SUITE 1800, 2 BLOOR STREET EAST, TORONTO, ONTARIO, M4W3J5

RUIZ FOODS A REAL MEXICAN FOOD COMPANY

The right to the exclusive use of the words FOODS and MEXICAN FOOD is disclaimed apart from the trade-mark.

WARES: Prepared Mexican appetizers consisting primarily of meat and cheese; frozen, Mexican-style food products, namely, tamales, burritos, enchiladas, chimichangas, taquitos, flautas, soft tacos, chile rellenos. **Priority** Filing Date: July 17, 2002, Country: UNITED STATES OF AMERICA, Application No: 76/431,473 in association with the same kind of wares. **Proposed** Use in CANADA on wares.

Applicant is owner of registration No(s). TMA443,887

Le droit à l'usage exclusif des mots FOODS et MEXICAN FOOD en dehors de la marque de commerce n'est pas accordé.

MARCHANDISES: Hors-d'oeuvre mexicains préparés et principalement constitués de viande et de fromage; surgelés, produits alimentaires de type mexicain, nommément tamales, burritos, enchiladas, chimichangas, taquitos, flautas, tacos doux et rellenos chili. **Date** de priorité de production: 17 juillet 2002, pays: ÉTATS-UNIS D'AMÉRIQUE, demande no: 76/431,473 en liaison avec le même genre de marchandises. **Emploi** projeté au CANADA en liaison avec les marchandises.

Le requérant est le propriétaire de l'enregistrement No(s). TMA443,887

1,165,148. 2003/01/17. Dittmeyer's-Valensina GmbH, Hubert-Underberg-Allee 1, D-47495 Rheinberg, GERMANY **Representative for Service/Représentant pour Signification:** BORDEN LADNER GERVAIS LLP, SCOTIA PLAZA, 40 KING STREET WEST, TORONTO, ONTARIO, M5H3Y4

VALENSINA

WARES: (1) Beers; mineral and aerated waters namely mineral, table, and spring-water; and other non-alcoholic drinks namely malt beverages; fruit drinks and fruit juices; syrups for making non-alcoholic beverages namely fruit drinks. (2) Non-alcoholic drinks namely malt beverages, mineral, table, and spring-water, fruit drinks from syrup, fruit-based juices, fruit. **Used** in GERMANY on wares (2). **Registered** in or for GERMANY on May 24, 1963 under No. 773,845 on wares (2). **Proposed** Use in CANADA on wares (1).

MARCHANDISES: (1) Bières; eaux minérales et gazeuses nommément eaux minérales, plates et pétillantes et autres boissons non alcoolisées, nommément boissons à base de malt; boissons aux fruits et jus de fruits; sirops pour la préparation de boissons non alcoolisées, nommément boissons aux fruits. (2) Boissons non alcoolisées, nommément boissons de malt, eau minérale, eau de table et eau de source, boissons aux fruits faite de sirop, jus à base de fruits, fruits. **Employée:** ALLEMAGNE en liaison avec les marchandises (2). **Enregistrée** dans ou pour ALLEMAGNE le 24 mai 1963 sous le No. 773,845 en liaison avec les marchandises (2). **Emploi** projeté au CANADA en liaison avec les marchandises (1).

1,165,296. 2003/01/20. DEUTSCHE TELEKOM AG, Friedrich-Ebert-Allee 140, 53113 Bonn, GERMANY **Representative for Service/Représentant pour Signification:** BLAKE, CASSELS & GRAYDON LLP, INTELLECTUAL PROPERTY GROUP, BOX 25, COMMERCE COURT WEST, 28TH FLOOR, TORONTO, ONTARIO, M5L1A9

T-Kids

WARES: Electric, electronic, optical, measuring, signalling, controlling or teaching apparatus and instruments, namely fire, smoke and security systems for the protection of rooms, buildings and grounds, namely fire and smoke sensors, signal transmitters, transducers, bells and lamps; apparatus for recording, transmission, processing and reproduction of sound, images or data, namely tape and disc recorders, amplifiers, tuners, receivers, loudspeakers, television displays, monitors, computers and their peripherals, terminals, modems, printers, keyboards, blank diskettes and disc drives; telecommunications equipment, namely telephones and telephone systems, namely telephone answering machines, telephone transmitters, telephone networks, namely wires, transmitters and antennas, telephone wires, teleprinters, teletypewriters and parts thereof, caller identification boxes, radio telephone equipment and accessories, namely call boxes and call box systems comprised of transmitters, dialling assemblies, telephone units, audio operated relays, signallers, receivers, termination equipment, namely terminating channel modules, terminating multiplexers, terminating office, namely a switching centre, terminating resistors, filters, protectors and automatic signalling and control equipment, namely a key service unit which controls the signalling and switching of telephones, telemeters, wireless and cellular telephone systems, pagers, paging equipment, namely paging speakers and signalling and control units for paging, personal digital assistants, facsimile transmitters and receivers, wireless facsimile machines, personal communication equipment, namely personal digital assistants (PDA), calculators, electronic mail apparatus, namely electronic mail gateways; clock counters; storage media, namely magnetic tapes, discs, blank diskettes and CD-ROMs, all such storage media being blank; machine run blank magnetic or optical data carriers; automatic vending machines and timing mechanisms therefor; data processing equipment, namely data processors and computers; printed matter, namely stamped and/or printed note cards of cardboard or plastic; instruction and teaching material (except apparatus), namely instructional manuals, pre-recorded audio and video cassettes, blank diskettes and videos stored with telephone directories, directories containing telefacsimile codes, telephone local area codes and classified directories; office requisites (except furniture), namely stationery, namely writing paper, pencils, pens, hole-punches, stitchers and folders;

SERVICES: Advertising services for others, namely preparing and placing advertisements, direct mail advertising and electronic billboard advertising provided to others, preparing audio-visual presentations for use in advertising; business management services, namely business appraisals, business auditing, providing business information, namely preparing business reports and conducting business research, analysis and surveys, business management planning, business management consultation, business management supervision, conducting business networking for others; financial services, namely credit and leasing services to its own customers in the nature of credit card services, telephone calling card services, factoring and encashment services, services of evaluation and financing of real estate; real estate services, namely appraisal for insurance claims of real estate, financial valuation of personal property and real estate, leasing of real estate, real estate agencies, real estate appraisal, real estate brokerage, land acquisition namely real estate brokerage, real estate development, real estate equity

sharing, namely managing and arranging for co-ownership of real estate, real estate escrow services, evaluating and testing of real estate for the presence of hazardous material, real estate investment, real estate listing, real estate management, real estate site selection, real estate syndication, real estate time-sharing, real estate time-sharing (vacation), real estate trustee services; telecommunication services, namely network services, namely network call waiting services, three-party conferencing services, digital network based answering services, Internet provider services, mobile telephone services, paging services, mobile data electronic transmission services, namely wireless text messaging, global positioning, e-mail, cellular telephone services, broadband cable network services, namely provision of analog television and radio programs, toll free number services, card-operated phone services, namely prepaid calling card services; rental of telecommunication equipment, namely for broadcasting and television; transportation and storage services, namely transportation of goods by air, boat, rail and bus, warehouse storage of goods, electronic storage of information in the form of sound, picture and data; instructional services in the field of telecommunications and data processing; organization of sporting and cultural events, namely fairs, exhibitions, instructional courses, seminars, congresses and workshops all in the telecommunication field; publication and issuing of books, periodicals, printed materials and electronic media, namely instructional books, guides, charts, instructional recorded discs; computer programming services; database services, namely rental of access time to and operation of a database; collection and provision of data, news and information, namely services of a news agency, an internet portal, database host, all provided via a global computer network; rental services of telecommunication equipment, data processing equipment and computers; business projection and planning services in the telecommunication field.

Proposed Use in CANADA on wares and on services.

MARCHANDISES: Appareils et instruments électriques, électroniques, optiques, de mesure, de signalisation, de contrôle ou didactiques, nommément réseaux d'incendie, systèmes de détection de fumée et de sécurité pour la protection des pièces, des bâtiments et des terre-pleins, nommément détecteurs d'incendie et de fumée, émetteurs de signaux, transducteurs, sonneries et lampes; appareils pour enregistrement, transmission, traitement et reproduction de son, d'images ou de données, nommément magnétophones à bande et enregistreurs de disque, amplificateurs, syntonisateurs, récepteurs, haut-parleurs, écrans de télévision, moniteurs, ordinateurs et leurs périphériques, terminaux, modems, imprimantes, claviers, disquettes vierges et lecteurs de disque; équipement de télécommunications, nommément téléphones et systèmes téléphoniques, nommément répondeurs téléphoniques, microphones téléphoniques; réseaux téléphoniques, nommément fils, microphones et antennes, fils téléphoniques, téléimprimeurs, télécopieurs et leurs pièces, boîtes d'identification du demandeur; équipement et accessoires de radiotéléphone, nommément boîtes d'appel et systèmes de boîte d'appel comprenant microphones, dispositifs de numérotation, téléphones, relais acoustiques, transmetteurs, récepteurs; équipement terminal, nommément modules de voies de terminaison, multiplexeurs de terminaison; central de terminaison, nommément central téléphonique, résistances de

terminaison, filtres, dispositifs de protection; et équipement de signalisation et de commande automatiques, nommément appareil de service à clés qui commande la signalisation et la commutation des téléphones, télémètres, systèmes de téléphones sans fil et de téléphones cellulaires, téléavertisseurs; équipement de radiomessagerie, nommément haut-parleurs de radiomessagerie, et appareils de signalisation et de commande pour radiomessagerie, assistants numériques personnels, transmetteurs et récepteurs de télécopie, télécopieurs sans fil; matériel de communications personnelles, nommément assistants numériques personnels (ANP), calculatrices; appareils de courriel, nommément passerelles de courriel; horloges de comptage; supports de stockage, nommément bandes magnétiques, disques, disquettes et disques CD-ROM vierges, tout ces supports de stockage étant vierges; supports de données magnétiques ou optiques vierges de passage en machine; distributrices automatiques et mécanismes de synchronisation connexes; équipement de traitement de données, nommément machines de traitement de données et ordinateurs; imprimés, nommément cartes de correspondance étampées et/ou imprimées en carton ou en plastique; matériel didactique (sauf appareils), nommément manuels d'instruction, cassettes audio et vidéo préenregistrées, disquettes vierges et vidéos stockés avec des annuaires téléphoniques, répertoires contenant des codes de télécopie, des codes téléphoniques locaux et des répertoires méthodiques; accessoires de bureau (sauf meubles), nommément articles de papeterie, nommément papier à lettres, crayons, stylos, perforatrices, agrafeuses et chemises.

SERVICES: Services de publicité pour des tiers, nommément préparation et placement de publicités, publicités postales et publicités par babillard électronique fournies par des tiers, préparation de présentations audiovisuelles pour utilisation dans la publicité; services de gestion des entreprises, nommément évaluations commerciales, vérifications commerciales, fourniture de renseignements commerciaux, nommément préparation de rapports de gestion et fourniture de recherche commerciale, d'analyses et de sondages, planification en gestion des affaires, consultation en gestion des affaires, supervision en gestion des affaires, fourniture de réseautage commercial pour des tiers; services financiers, nommément services de crédit et services de location à ses propres clients sous forme de services de cartes de crédit, services de cartes d'appel téléphonique, services d'affacturage et d'encaissement, services d'évaluation et de financement de biens immobiliers; services immobiliers, nommément appréciation pour demandes de règlement en immobilier, évaluation financière d'objets personnels et d'immobilier, location à bail de biens immobiliers, agences immobilières, évaluation de biens immobiliers, courtage en immeuble, acquisition foncière, nommément courtage en immeuble, aménagement immobilier, participation à la plus-valeur en immobilier, nommément gestion et organisation pour la copropriété d'immobilier, services d'entiercement de biens immobiliers, évaluation et vérification d'immobilier pour la présence de matières dangereuses, placement immobilier, description de propriétés, gestion immobilière, choix d'emplacements en immobilier, syndication en immobilier, immobilier en temps partagé, immobilier en temps partagé (pour les vacances), services de fiducie immobilière; services de télécommunications, nommément services de réseau,

nommément services de mise en attente de réseau, services de conversation à trois, répondeurs automatiques numériques basés sur réseau, services de fournisseur Internet, services téléphoniques mobiles, services de téléappel, services de transmission de données électroniques mobiles, nommément messagerie textuelle sans fil, positionnement mondial, courrier électronique, services de téléphone cellulaire, services de réseau de câble à large bande, nommément fourniture d'émissions télévisées et radiophoniques analogiques, services de numéro sans frais, services de publiphone, nommément services de cartes téléphoniques à puce; location de matériel de télécommunication, nommément pour la diffusion et la télévision; services de transport et d'entreposage, nommément transport des marchandises par avion, bateau, train et autobus, stockage de marchandises en entrepôt, stockage électronique d'information sous forme de sons, d'images et de données; services d'enseignement dans le domaine des télécommunications et du traitement des données; organisation d'événements sportifs et culturels, nommément salons professionnels, expositions, cours d'enseignement, séminaires, congrès et ateliers, tous dans le domaine des télécommunications; publication et émission de livres, périodiques, imprimés et médias électroniques, nommément livres d'instructions, guides, diagrammes, disques enregistrés d'enseignement; services de programmation informatique; services de bases de données, nommément location de temps d'accès et exploitation d'une base de données; collecte et fourniture de données, de nouvelles et d'informations, nommément services d'agence de presse, portail Internet, hébergement de base de données, tous au moyen d'un réseau informatique mondial; services de location de matériel de télécommunication, d'équipement de traitement de données et d'ordinateurs; services de prévisions et de planification pour entreprises dans le domaine des télécommunications. **Emploi** projeté au CANADA en liaison avec les marchandises et en liaison avec les services.

1,165,332. 2003/01/22. Gaylene Merkel trading as Hot Seat.ca, 1204 High Country Drive, High River, ALBERTA, T1V1E2



The right to the exclusive use of the words HOT SEAT.CA is disclaimed apart from the trade-mark.

WARES: Cushion made of a water-resistant fabric that is padded and contains a microwaveable insert that retains heat for hours to be used during sports and outdoor events. **Used** in CANADA since January 01, 2001 on wares.

Le droit à l'usage exclusif des mots HOT SEAT.CA en dehors de la marque de commerce n'est pas accordé.

MARCHANDISES: Coussin fait de tissu résistant à l'eau qui est rembourré et contient une pièce allant au four micro-ondes qui conserve la chaleur pendant des heures pour usage lors d'événements sportifs ou de plein air. **Employée** au CANADA depuis 01 janvier 2001 en liaison avec les marchandises.

1,165,370. 2003/01/20. Whirlpool Properties, Inc., 500 Renaissance Drive, Suite 101, St. Joseph, Michigan 49085, UNITED STATES OF AMERICA **Representative for Service/ Représentant pour Signification:** GOWLING LAFLEUR HENDERSON LLP, SUITE 2600, 160 ELGIN STREET, P.O. BOX 466, STATION D, OTTAWA, ONTARIO, K1P1C3

WHIRLPOOL GOLD

WARES: Heating, cooling and ventilating apparatus, namely furnaces, heaters, conversion burners, heat pumps, air conditioning units, refrigeration condensing units, evaporator air cooling units for domestic use, evaporator coils, central humidifiers, central household air cleaners, furnace boilers and heat exchangers. **Priority** Filing Date: January 17, 2003, Country: UNITED STATES OF AMERICA, Application No: 78/204581 in association with the same kind of wares. **Proposed** Use in CANADA on wares.

MARCHANDISES: Appareils de chauffage, de refroidissement et de ventilation, nommément générateurs d'air chaud, appareils de chauffage, brûleurs de conversion, pompes à chaleur, climatiseurs, condenseurs frigorifiques, évaporateurs-refroidisseurs pour usage domestique, serpentins d'évaporateur, humidificateurs centraux, épurateurs d'air centraux pour la maison, chaudières pour générateurs d'air chaud et échangeurs de chaleur. **Date** de priorité de production: 17 janvier 2003, pays: ÉTATS-UNIS D'AMÉRIQUE, demande no: 78/204581 en liaison avec le même genre de marchandises. **Emploi** projeté au CANADA en liaison avec les marchandises.

1,165,616. 2003/01/17. ADP INVESTOR COMMUNICATIONS CORPORATION, 5970 Chedworth Way, Mississauga, ONTARIO, L5R4G5 **Representative for Service/Représentant pour Signification:** OSLER, HOSKIN & HARCOURT LLP, SUITE 1500, 50 O'CONNOR STREET, OTTAWA, ONTARIO, K1P6L2

PENSION@WORK

The right to the exclusive use of the word PENSION is disclaimed apart from the trade-mark.

SERVICES: Employee payroll processing via a global computer information network; pensioners access to payroll information via a global computer information network. **Proposed** Use in CANADA on services.

Le droit à l'usage exclusif du mot PENSION en dehors de la marque de commerce n'est pas accordé.

SERVICES: Fourniture de services de traitement de la paie au moyen d'un réseau informatique mondial; fourniture de services d'accès permettant aux retraités de consulter des renseignements ayant trait à la paie au moyen d'un réseau informatique mondial. **Emploi** projeté au CANADA en liaison avec les services.

1,165,651. 2003/01/22. SIEMENS AKTIENGESELLSCHAFT, Wittelsbacherplatz 2, Munich, GERMANY **Representative for Service/Représentant pour Signification:** FETHERSTONHAUGH & CO., SUITE 900, 55 METCALFE STREET, P.O. BOX 2999, STATION D, OTTAWA, ONTARIO, K1P5Y6



WARES: Accessories for mobile phones, namely, supports, hands-free sets, charging cables, charging units, charging stations, plugs, headsets, mouse devices, chip cards, accumulators, batteries. **Used** in CANADA since at least as early as December 2002 on wares.

MARCHANDISES: Accessoires pour cellulaires, nommément : supports, combinés mains libres, câbles de charge, unités de charge, postes de charge, prises, casques d'écoute, souris, cartes à puce, accumulateurs, piles. **Employée** au CANADA depuis au moins aussi tôt que décembre 2002 en liaison avec les marchandises.

1,165,665. 2003/01/22. 7-ELEVEN, INC., Cityplace Center East, 2711 North Haskell Avenue, Dallas, Texas 75204-2906, UNITED STATES OF AMERICA **Representative for Service/ Représentant pour Signification:** DEETH WILLIAMS WALL LLP, NATIONAL BANK BUILDING, 150 YORK STREET, SUITE 400, TORONTO, ONTARIO, M5H3S5

SLURPEE INFUSED GUM

The right to the exclusive use of the word GUM is disclaimed apart from the trade-mark.

WARES: Chewing gum. **Proposed** Use in CANADA on wares.

Le droit à l'usage exclusif du mot GUM en dehors de la marque de commerce n'est pas accordé.

MARCHANDISES: Gomme à mâcher. **Emploi** projeté au CANADA en liaison avec les marchandises.

1,165,666. 2003/01/22. 7-ELEVEN, INC., Cityplace Center East, 2711 North Haskell Avenue, Dallas, Texas 75204-2906, UNITED STATES OF AMERICA **Representative for Service/ Représentant pour Signification:** DEETH WILLIAMS WALL LLP, NATIONAL BANK BUILDING, 150 YORK STREET, SUITE 400, TORONTO, ONTARIO, M5H3S5

FROSTILLA VANILLA

The right to the exclusive use of the word VANILLA is disclaimed apart from the trade-mark.

WARES: Chewing gum. **Proposed** Use in CANADA on wares.

Le droit à l'usage exclusif du mot VANILLA en dehors de la marque de commerce n'est pas accordé.

MARCHANDISES: Gomme à mâcher. **Emploi** projeté au CANADA en liaison avec les marchandises.

1,165,667. 2003/01/22. 7-ELEVEN, INC., Cityplace Center East, 2711 North Haskell Avenue, Dallas, Texas 75204-2906, UNITED STATES OF AMERICA **Representative for Service/ Représentant pour Signification:** DEETH WILLIAMS WALL LLP, NATIONAL BANK BUILDING, 150 YORK STREET, SUITE 400, TORONTO, ONTARIO, M5H3S5

SEED-SPITTIN' WATERMELON

The right to the exclusive use of the word WATERMELON is disclaimed apart from the trade-mark.

WARES: Chewing gum. **Proposed** Use in CANADA on wares.

Le droit à l'usage exclusif du mot WATERMELON en dehors de la marque de commerce n'est pas accordé.

MARCHANDISES: Gomme à mâcher. **Emploi** projeté au CANADA en liaison avec les marchandises.

1,165,752. 2003/01/23. DEUTSCHE TELEKOM AG, Friedrich-Ebert-Allee 140, 53113 Bonn, GERMANY **Representative for Service/Représentant pour Signification:** BLAKE, CASSELS & GRAYDON LLP, INTELLECTUAL PROPERTY GROUP, BOX 25, COMMERCE COURT WEST, 28TH FLOOR, TORONTO, ONTARIO, M5L1A9

T-Careers

WARES: Electric, electronic, optical, measuring, signalling, controlling or teaching apparatus and instruments, namely fire, smoke and security systems for the protection of rooms, buildings and grounds, namely fire and smoke sensors, signal transmitters, transducers, bells and lamps; apparatus for recording, transmission, processing and reproduction of sound, images or data, namely tape and disc recorders, amplifiers, tuners, receivers, loudspeakers, television displays, monitors, computers and their peripherals, terminals, modems, printers, keyboards, blank diskettes and disc drives; telecommunications equipment, namely telephones and telephone systems, namely telephone answering machines, telephone transmitters, telephone networks,

namely wires, transmitters and antennas, telephone wires, teleprinters, teletypewriters and parts thereof, caller identification boxes, radio telephone equipment and accessories, namely call boxes and call box systems comprised of transmitters, dialling assemblies, telephone units, audio operated relays, signallers, receivers, termination equipment, namely terminating channel modules, terminating multiplexers, terminating office, namely a switching centre, terminating resistors, filters, protectors and automatic signalling and control equipment, namely a key service unit which controls the signalling and switching of telephones, telemeters, wireless and cellular telephone systems, pagers, paging equipment, namely paging speakers and signalling and control units for paging, personal digital assistants, facsimile transmitters and receivers, wireless facsimile machines, personal communication equipment, namely personal digital assistants (PDA), calculators, electronic mail apparatus, namely electronic mail gateways; clock counters; storage media, namely magnetic tapes, discs, blank diskettes and CD-ROMs, all such storage media being blank; machine run blank magnetic or optical data carriers; automatic vending machines and timing mechanisms therefor; data processing equipment, namely data processors and computers; printed matter, namely stamped and/or printed note cards of cardboard or plastic; instruction and teaching material (except apparatus), namely instructional manuals, pre-recorded audio and video cassettes, blank diskettes and videos stored with telephone directories, directories containing telefacsimile codes, telephone local area codes and classified directories; office requisites (except furniture), namely stationery, namely writing paper, pencils, pens, hole-punches, stitchers and folders; **SERVICES:** Advertising services for others, namely preparing and placing advertisements, direct mail advertising and electronic billboard advertising provided to others, preparing audio-visual presentations for use in advertising; business management services, namely business appraisals, business auditing, providing business information, namely preparing business reports and conducting business research, analysis and surveys, business management planning, business management consultation, business management supervision, conducting business networking for others; financial services, namely credit and leasing services to its own customers in the nature of credit card services, telephone calling card services, factoring and encashment services, services of evaluation and financing of real estate; real estate services, namely appraisal for insurance claims of real estate, financial valuation of personal property and real estate, leasing of real estate, real estate agencies, real estate appraisal, real estate brokerage, land acquisition namely real estate brokerage, real estate development, real estate equity sharing, namely managing and arranging for co-ownership of real estate, real estate escrow services, evaluating and testing of real estate for the presence of hazardous material, real estate investment, real estate listing, real estate management, real estate site selection, real estate syndication, real estate time-sharing, real estate time-sharing (vacation), real estate trustee services; telecommunication services, namely network services, namely network call waiting services, three-party conferencing services, digital network based answering services, Internet provider services, mobile telephone services, paging services, mobile data electronic transmission services, namely wireless text messaging, global positioning, e-mail, cellular telephone services,

broadband cable network services, namely provision of analog television and radio programs, toll free number services, card-operated phone services, namely prepaid calling card services; rental of telecommunication equipment, namely for broadcasting and television; transportation and storage services, namely transportation of goods by air, boat, rail and bus, warehouse storage of goods, electronic storage of information in the form of sound, picture and data; instructional services in the field of telecommunications and data processing; organization of sporting and cultural events, namely fairs, exhibitions, instructional courses, seminars, congresses and workshops all in the telecommunication field; publication and issuing of books, periodicals, printed materials and electronic media, namely instructional books, guides, charts, instructional recorded discs; computer programming services; database services, namely rental of access time to and operation of a database; collection and provision of data, news and information, namely services of a news agency, an internet portal, database host, all provided via a global computer network; rental services of telecommunication equipment, data processing equipment and computers; business projection and planning services in the telecommunication field.

Proposed Use in CANADA on wares and on services.

MARCHANDISES: Appareils et instruments électriques, électroniques, optiques, de mesure, de signalisation, de contrôle ou didactiques, nommément réseaux d'incendie, systèmes de détection de fumée et de sécurité pour la protection des pièces, des bâtiments et des terres-pleins, nommément détecteurs d'incendie et de fumée, émetteurs de signaux, transducteurs, sonneries et lampes; appareils pour enregistrement, transmission, traitement et reproduction de son, d'images ou de données, nommément magnétophones à bande et enregistreurs de disque, amplificateurs, syntonisateurs, récepteurs, haut-parleurs, écrans de télévision, moniteurs, ordinateurs et leurs périphériques, terminaux, modems, imprimantes, claviers, disquettes vierges et lecteurs de disque; équipement de télécommunications, nommément téléphones et systèmes téléphoniques, nommément répondeurs téléphoniques, microphones téléphoniques; réseaux téléphoniques, nommément fils, microphones et antennes, fils téléphoniques, téléimprimeurs, télécopieurs et leurs pièces, boîtes d'identification du demandeur; équipement et accessoires de radiotéléphone, nommément boîtes d'appel et systèmes de boîte d'appel comprenant microphones, dispositifs de numérotation, téléphones, relais acoustiques, transmetteurs, récepteurs; équipement terminal, nommément modules de voies de terminaison, multiplexeurs de terminaison; central de terminaison, nommément central téléphonique, résistances de terminaison, filtres, dispositifs de protection; et équipement de signalisation et de commande automatiques, nommément appareil de service à clés qui commande la signalisation et la commutation des téléphones, téléètres, systèmes de téléphones sans fil et de téléphones cellulaires, téléavertisseurs; équipement de radiomessagerie, nommément haut-parleurs de radiomessagerie, et appareils de signalisation et de commande pour radiomessagerie, assistants numériques personnels, transmetteurs et récepteurs de télécopie, télécopieurs sans fil; matériel de communications personnelles, nommément assistants numériques personnels (ANP), calculatrices; appareils de courriel, nommément passerelles de courriel; horloges de

comptage; supports de stockage, nommément bandes magnétiques, disques, disquettes et disques CD-ROM vierges, tout ces supports de stockage étant vierges; supports de données magnétiques ou optiques vierges de passage en machine; distributrices automatiques et mécanismes de synchronisation connexes; équipement de traitement de données, nommément machines de traitement de données et ordinateurs; imprimés, nommément cartes de correspondance étampées et/ou imprimées en carton ou en plastique; matériel didactique (sauf appareils), nommément manuels d'instruction, cassettes audio et vidéo préenregistrées, disquettes vierges et vidéos stockés avec des annuaires téléphoniques, répertoires contenant des codes de télécopie, des codes téléphoniques locaux et des répertoires méthodiques; accessoires de bureau (sauf meubles), nommément articles de papeterie, nommément papier à lettres, crayons, stylos, perforatrices, agrafeuses et chemises.

SERVICES: Services de publicité pour des tiers, nommément préparation et placement de publicités, publicités postales et publicités par babillard électronique fournies par des tiers, préparation de présentations audiovisuelles pour utilisation dans la publicité; services de gestion des entreprises, nommément évaluations commerciales, vérifications commerciales, fourniture de renseignements commerciaux, nommément préparation de rapports de gestion et fourniture de recherche commerciale, d'analyses et de sondages, planification en gestion des affaires, consultation en gestion des affaires, supervision en gestion des affaires, fourniture de réseautage commercial pour des tiers; services financiers, nommément services de crédit et services de location à ses propres clients sous forme de services de cartes de crédit, services de cartes d'appel téléphonique, services d'affacturage et d'encaissement, services d'évaluation et de financement de biens immobiliers; services immobiliers, nommément appréciation pour demandes de règlement en immobilier, évaluation financière d'objets personnels et d'immobilier, location à bail de biens immobiliers, agences immobilières, évaluation de biens immobiliers, courtage en immeuble, acquisition foncière, nommément courtage en immeuble, aménagement immobilier, participation à la plus-valeur en immobilier, nommément gestion et organisation pour la copropriété d'immobilier, services d'entiercement de biens immobiliers, évaluation et vérification d'immobilier pour la présence de matières dangereuses, placement immobilier, description de propriétés, gestion immobilière, choix d'emplacements en immobilier, syndication en immobilier, immobilier en temps partagé, immobilier en temps partagé (pour les vacances), services de fiducie immobilière; services de télécommunications, nommément services de réseau, nommément services de mise en attente de réseau, services de conversation à trois, répondeurs automatiques numériques basés sur réseau, services de fournisseur Internet, services téléphoniques mobiles, services de télécopie, services de transmission de données électroniques mobiles, nommément messagerie textuelle sans fil, positionnement mondial, courrier électronique, services de téléphone cellulaire, services de réseau de câble à large bande, nommément fourniture d'émissions télévisées et radiophoniques analogiques, services de numéro sans frais, services de publiphone, nommément services de cartes téléphoniques à puce; location de matériel de télécommunication, nommément pour la diffusion et la télévision;

services de transport et d'entreposage, nommément transport des marchandises par avion, bateau, train et autobus, stockage de marchandises en entrepôt, stockage électronique d'information sous forme de sons, d'images et de données; services d'enseignement dans le domaine des télécommunications et du traitement des données; organisation d'événements sportifs et culturels, nommément salons professionnels, expositions, cours d'enseignement, séminaires, congrès et ateliers, tous dans le domaine des télécommunications; publication et émission de livres, périodiques, imprimés et médias électroniques, nommément livres d'instructions, guides, diagrammes, disques enregistrés d'enseignement; services de programmation informatique; services de bases de données, nommément location de temps d'accès et exploitation d'une base de données; collecte et fourniture de données, de nouvelles et d'informations, nommément services d'agence de presse, portail Internet, hébergement de base de données, tous au moyen d'un réseau informatique mondial; services de location de matériel de télécommunication, d'équipement de traitement de données et d'ordinateurs; services de prévisions et de planification pour entreprises dans le domaine des télécommunications. **Emploi** projeté au CANADA en liaison avec les marchandises et en liaison avec les services.

1,165,814. 2003/01/27. Angelo Christou, 5279 Russell Road, Mississauga, ONTARIO, L5M5W1 **Representative for Service/ Représentant pour Signification:** COUTTS CRANE INGRAM, SUITE 700, 480 UNIVERSITY AVENUE, TORONTO, ONTARIO, M5G1V2

Famous All-Day Breakfast

The right to the exclusive use of the word BREAKFAST is disclaimed apart from the trade-mark.

WARES: Menus, signage, advertizing and promotional materials, namely brochures, posters, Corporate documents, business cards, clothing, namely T-shirts, hats, sweatshirts, jackets, and staff uniforms. **SERVICES:** Operating corporate and franchised restaurants specializing in all-day breakfasts. **Used** in CANADA since March 20, 1985 on wares and on services.

Le droit à l'usage exclusif du mot BREAKFAST en dehors de la marque de commerce n'est pas accordé.

MARCHANDISES: Menus, panneaux, matériel publicitaire et matériel promotionnel, nommément brochures, affiches, documents d'entreprise, cartes d'affaires, vêtements, nommément tee-shirts, chapeaux, pulls d'entraînement, vestes et uniformes d'employés. **SERVICES:** Exploitation de restaurants d'entreprise et sous franchise spécialisés dans le service de petits déjeuners. **Employée** au CANADA depuis 20 mars 1985 en liaison avec les marchandises et en liaison avec les services.

1,165,845. 2003/01/29. ESPRIT INTERNATIONAL, 1370 Broadway, New York, New York, UNITED STATES OF AMERICA **Representative for Service/Représentant pour Signification:** BERESKIN & PARR, BOX 401, 40 KING STREET WEST, TORONTO, ONTARIO, M5H3Y2

life by
ESPRIT

WARES: Cosmetics and toilet preparations namely hair care preparations; bath oils, salts, bead, lotions and gels; skin care preparations, skin treatment preparations; skin cleansers, toners, masks, clarifiers and refreshers; lip stick, lip gloss, lip pencils, lip liners, lip conditioner, mascara, brow pencils, eye shadow, eye liner, eye pencils; eye treatments in the form of creams, gels and lotions; foundation make-up, face and body powder, blush, concealers, nail care preparations, nail polish, nail polish remover, all the foregoing excluding coloring and self-tanning products; perfumery; hand and body soaps. **Proposed** Use in CANADA on wares.

MARCHANDISES: Cosmétiques et préparations de toilette nommément préparations de soins capillaires; huiles de bain, sels, perles, lotions et gels; préparations pour soins de la peau, préparations pour traitement de la peau; nettoyants pour la peau, tonifiants, masques, clarifiants et lotions rafraîchissantes; rouges à lèvres, brillant à lèvres, crayons à lèvres, revitalisant pour les lèvres, fard à cils, crayons à sourcils, ombre à paupières, eyeliner, crayons à paupières; traitements pour les yeux sous forme de crèmes, gels et lotions; fond de teint, poudre pour le visage et le corps, fard à joues, cache-cernes, préparations pour le soin des ongles, vernis à ongles, dissolvant de vernis à ongles, tous excluant les produits colorants et autobronzants; parfumerie; savons pour les mains et le corps. **Emploi** projeté au CANADA en liaison avec les marchandises.

1,165,854. 2003/01/29. THE SHERWIN-WILLIAMS COMPANY, 101 Prospect Avenue NW, Cleveland, Ohio, 44115-1075, UNITED STATES OF AMERICA **Representative for Service/ Représentant pour Signification:** BERESKIN & PARR, BOX 401, 40 KING STREET WEST, TORONTO, ONTARIO, M5H3Y2

BUILDERS SOLUTION

WARES: Protective and decorative coatings used in the nature of paint. **Proposed** Use in CANADA on wares.

MARCHANDISES: Revêtements protecteurs et décoratifs utilisés sous forme de peinture. **Emploi** projeté au CANADA en liaison avec les marchandises.

1,165,946. 2003/01/24. AutoZone, Inc., 123 S. Front Street, Memphis, Tennessee 38103, UNITED STATES OF AMERICA **Representative for Service/Représentant pour Signification:** GOWLING LAFLEUR HENDERSON LLP, SUITE 2600, 160 ELGIN STREET, P.O. BOX 466, STATION D, OTTAWA, ONTARIO, K1P1C3

DURALAST GOLD

WARES: Automotive batteries and alternators. **Priority** Filing Date: July 25, 2002, Country: UNITED STATES OF AMERICA, Application No: 76/435,454 in association with the same kind of wares. **Used** in UNITED STATES OF AMERICA on wares. **Registered** in or for UNITED STATES OF AMERICA on September 16, 2003 under No. 2,763,813 on wares. **Proposed** Use in CANADA on wares.

MARCHANDISES: Batteries et alternateurs d'automobiles. **Date** de priorité de production: 25 juillet 2002, pays: ÉTATS-UNIS D'AMÉRIQUE, demande no: 76/435,454 en liaison avec le même genre de marchandises. **Employée:** ÉTATS-UNIS D'AMÉRIQUE en liaison avec les marchandises. **Enregistrée** dans ou pour ÉTATS-UNIS D'AMÉRIQUE le 16 septembre 2003 sous le No. 2,763,813 en liaison avec les marchandises. **Emploi** projeté au CANADA en liaison avec les marchandises.

1,166,013. 2003/01/27. SORBARA, SCHUMACHER, McCANN LLP, 300 Victoria Street North, Kitchener, ONTARIO, N2H6R9 **Representative for Service/Représentant pour Signification:** MACRAE & CO., P.O. BOX 806, STATION B, 222 SOMERSET STREET WEST, SUITE 600, OTTAWA, ONTARIO, K1P5T4

SorbaraLAW

The right to the exclusive use of the words SORBARA and LAW is disclaimed apart from the trade-mark.

SERVICES: Providing legal services to clients and providing legal information to clients through publication of a periodical news letter. **Used** in CANADA since at least as early as November 21, 2002 on services.

Le droit à l'usage exclusif des mots SORBARA et LAW en dehors de la marque de commerce n'est pas accordé.

SERVICES: Fourniture de services juridiques aux clients et fourniture d'information juridique aux clients au moyen de la publication d'un bulletin périodique. **Employée** au CANADA depuis au moins aussi tôt que le 21 novembre 2002 en liaison avec les services.

1,166,024. 2003/01/27. Microgaming Systems Anstalt, Pflugstrasse 10, FL-9490 Vaduz, LIECHTENSTEIN **Representative for Service/Représentant pour Signification:** BLAKE, CASSELS & GRAYDON LLP, INTELLECTUAL PROPERTY GROUP, BOX 25, COMMERCE COURT WEST, 28TH FLOOR, TORONTO, ONTARIO, M5L1A9

MICROGAMING

WARES: Computer game software for online games of chance and casino-style gaming; computer casino management software enabling casino operators to manage online casino sites; computer end user software enabling a user to access and play games of chance on the global computer network and computer end user software enabling the user to track their play history and audit their gaming accounts online. **SERVICES:** Online casino management services; entertainment services, namely, providing online games of chance and casino style gaming services via global computer network. **Used** in CANADA since at least as early as December 21, 1996 on wares and on services.

MARCHANDISES: Ludiciels pour jeux de hasard et jeux de casino en ligne; logiciels de gestion de casino virtuel permettant aux exploitants de casinos de gérer leurs sites de casino en ligne; logiciels pour utilisateurs d'ordinateur permettant aux utilisateurs d'accéder aux jeux de hasard en ligne et de jouer à ces jeux sur le réseau informatique mondial et logiciels pour utilisateurs d'ordinateur permettant aux utilisateurs d'afficher leurs antécédents de jeu et de consulter leurs comptes de jeu en ligne. **SERVICES:** Services de gestion de casino en ligne; services de divertissement, notamment fourniture de jeux de hasard et de services de jeux de casino en ligne au moyen du réseau informatique mondial. **Employée** au CANADA depuis au moins aussi tôt que le 21 décembre 1996 en liaison avec les marchandises et en liaison avec les services.

1,166,035. 2003/01/27. DEUTSCHE TELEKOM AG, Friedrich-Ebert-Allee 140, 53113 Bonn, GERMANY **Representative for Service/Représentant pour Signification:** BLAKE, CASSELS & GRAYDON LLP, INTELLECTUAL PROPERTY GROUP, BOX 25, COMMERCE COURT WEST, 28TH FLOOR, TORONTO, ONTARIO, M5L1A9

T-Online Travel

The right to the exclusive use of the word TRAVEL is disclaimed apart from the trade-mark.

WARES: Electric, electronic, optical, measuring, signalling, controlling or teaching apparatus and instruments, namely fire, smoke and security systems for the protection of rooms, buildings and grounds, namely fire and smoke sensors, signal transmitters, transducers, bells and lamps; apparatus for recording, transmission, processing and reproduction of sound, images or data, namely tape and disc recorders, amplifiers, tuners, receivers, loudspeakers, television displays, monitors, computers and their peripherals, terminals, modems, printers, keyboards, blank diskettes and disc drives; telecommunications equipment, namely telephones and telephone systems, namely telephone answering machines, telephone transmitters, telephone networks, namely wires, transmitters and antennas, telephone wires, teleprinters, teletypewriters and parts thereof, caller identification boxes, radio telephone equipment and accessories, namely call boxes and call box systems comprised of transmitters, dialling assemblies, telephone units, audio operated relays, signallers, receivers, termination equipment, namely terminating channel modules, terminating multiplexers, terminating office, namely a switching centre, terminating resistors, filters, protectors and automatic signalling and control equipment, namely a key service

unit which controls the signalling and switching of telephones, telemeters, wireless and cellular telephone systems, pagers, paging equipment, namely paging speakers and signalling and control units for paging, personal digital assistants, facsimile transmitters and receivers, wireless facsimile machines, personal communication equipment, namely personal digital assistants (PDA), calculators, electronic mail apparatus, namely electronic mail gateways; clock counters; storage media, namely magnetic tapes, discs, blank diskettes and CD-ROMs, all such storage media being blank; machine run blank magnetic or optical data carriers; automatic vending machines and timing mechanisms therefor; data processing equipment, namely data processors and computers; printed matter, namely stamped and/or printed note cards of cardboard or plastic; instruction and teaching material (except apparatus), namely instructional manuals, pre-recorded audio and video cassettes, blank diskettes and videos stored with telephone directories, directories containing telefacsimile codes, telephone local area codes and classified directories; office requisites (except furniture), namely stationery, namely writing paper, pencils, pens, hole-punches, stitchers and folders.

SERVICES: Advertising services for others, namely preparing and placing advertisements, direct mail advertising and electronic billboard advertising provided to others, preparing audio-visual presentations for use in advertising; business management services, namely business appraisals, business auditing, providing business information, namely preparing business reports and conducting business research, analysis and surveys, business management planning, business management consultation, business management supervision, conducting business networking for others; financial services, namely credit and leasing services to its own customers in the nature of credit card services, telephone calling card services, factoring and encashment services, services of evaluation and financing of real estate; real estate services, namely appraisal for insurance claims of real estate, financial valuation of personal property and real estate, leasing of real estate, real estate agencies, real estate appraisal, real estate brokerage, land acquisition namely real estate brokerage, real estate development, real estate equity sharing, namely managing and arranging for co-ownership of real estate, real estate escrow services, evaluating and testing of real estate for the presence of hazardous material, real estate investment, real estate listing, real estate management, real estate site selection, real estate syndication, real estate time-sharing, real estate time-sharing (vacation), real estate trustee services; telecommunication services, namely network services, namely network call waiting services, three-party conferencing services, digital network based answering services, Internet provider services, mobile telephone services, paging services, mobile data electronic transmission services, namely wireless text messaging, global positioning, e-mail, cellular telephone services, broadband cable network services, namely provision of analog television and radio programs, toll free number services, card-operated phone services, namely prepaid calling card services; rental of telecommunication equipment, namely for broadcasting and television; computer programming services; database services, namely rental of access time to and operation of a database; collection and provision of data, news and information,

namely services of a news agency, an internet portal, database host, all provided via a global computer network; rental services of telecommunication equipment, data processing equipment and computers; business projection and planning services in the telecommunication field. **Proposed Use in CANADA** on wares and on services.

Le droit à l'usage exclusif du mot TRAVEL en dehors de la marque de commerce n'est pas accordé.

MARCHANDISES: Appareils et instruments électriques, électroniques, optiques, de mesure, de signalisation, de contrôle ou didactiques, nommément réseaux d'incendie, systèmes de détection de fumée et de sécurité pour la protection des pièces, des bâtiments et des terre-pleins, nommément détecteurs d'incendie et de fumée, émetteurs de signaux, transducteurs, sonneries et lampes; appareils pour enregistrement, transmission, traitement et reproduction de son, d'images ou de données, nommément magnétophones à bande et enregistreurs de disque, amplificateurs, syntonisateurs, récepteurs, haut-parleurs, écrans de télévision, moniteurs, ordinateurs et leurs périphériques, terminaux, modems, imprimantes, claviers, disquettes vierges et lecteurs de disque; équipement de télécommunications, nommément téléphones et systèmes téléphoniques, nommément répondeurs téléphoniques, microphones téléphoniques; réseaux téléphoniques, nommément fils, microphones et antennes, fils téléphoniques, téléimprimeurs, télécopieurs et leurs pièces, boîtes d'identification du demandeur; équipement et accessoires de radiotéléphone, nommément boîtes d'appel et systèmes de boîte d'appel comprenant microphones, dispositifs de numérotation, téléphones, relais acoustiques, transmetteurs, récepteurs; équipement terminal, nommément modules de voies de terminaison, multiplexeurs de terminaison; central de terminaison, nommément central téléphonique, résistances de terminaison, filtres, dispositifs de protection; et équipement de signalisation et de commande automatiques, nommément appareil de service à clés qui commande la signalisation et la commutation des téléphones, télémètres, systèmes de téléphones sans fil et de téléphones cellulaires, téléavertisseurs; équipement de radiomessagerie, nommément haut-parleurs de radiomessagerie, et appareils de signalisation et de commande pour radiomessagerie, assistants numériques personnels, transmetteurs et récepteurs de télécopie, télécopieurs sans fil; matériel de communications personnelles, nommément assistants numériques personnels (ANP), calculatrices; appareils de courriel, nommément passerelles de courriel; horloges de comptage; supports de stockage, nommément bandes magnétiques, disques, disquettes et disques CD-ROM vierges, tout ces supports de stockage étant vierges; supports de données magnétiques ou optiques vierges de passage en machine; distributrices automatiques et mécanismes de synchronisation connexes; équipement de traitement de données, nommément machines de traitement de données et ordinateurs; imprimés, nommément cartes de correspondance étampées et/ou imprimées en carton ou en plastique; matériel didactique (sauf appareils), nommément manuels d'instruction, cassettes audio et vidéo préenregistrées, disquettes vierges et vidéos stockés avec des annuaires téléphoniques, répertoires contenant des codes de télécopie, des codes téléphoniques locaux et des répertoires méthodiques; accessoires de bureau (sauf meubles),

nommément articles de papeterie, nommément papier à lettres, crayons, stylos, perforatrices, agrafeuses et chemises. **SERVICES:** services de publicité pour des tiers, nommément preparing et placing publicités, publicité postale et publicité par babillard électronique provided to others, preparing présentations audiovisuelles pour utilisation dans la publicité; services de gestion des entreprises, nommément évaluations commerciales, vérification commerciale, fourniture renseignements commerciaux, nommément préparation de rapports de gestion et conducting recherche commerciale, analyse et sondages, planification en gestion des affaires, consultation en gestion des affaires, supervision en gestion des affaires, conducting réseautage commercial pour des tiers; services financiers, nommément services de crédit et services de location à ses propres clients sous forme de services de cartes de crédit, services de cartes d'appel téléphonique, services d'affacturage et d'encaissement, services d'évaluation et de financement de biens immobiliers; services immobiliers, nommément appréciation pour assurance réclamations of immobilier, financier valuation of objets personnels et immobilier, location à bail de biens immobiliers, agences immobilières, évaluation de biens immobiliers, courtage en immeuble, land acquisition nommément courtage en immeuble, aménagement immobilier, immobilier equity sharing, nommément gestion et organisation pour co-ownership of immobilier, services d'entiercement de biens immobiliers, évaluation et essais of immobilier pour the presence of hazardous matériau, placement immobilier, description de propriétés, gestion immobilière, choix d'emplacements en immobilier, syndication en immobilier, immobilier en temps partagé, immobilier en temps partagé (vacation), services de fiducie immobilière; services de télécommunications, nommément services de réseau, nommément réseau services de mise en attente services, three-party conferencing services, numérique réseau based répondeurs automatiques, Internet provider services, mobile services téléphoniques, services de téléappel, mobile données transmission électronique services, nommément sans fil texte messaging, global positionnement, courrier électronique, services de téléphone cellulaire, large bande câble services de réseau, nommément provision of analog télévision et émissions radiophoniques, toll free number services, card-operated phone services, nommément prepaid calling carte services; location de matériel de télécommunication, nommément pour diffusion et télévision; services de programmation informatique; services de bases de données, nommément location of temps d'accès to et exploitation of a base de données; collection et provision of données, nouvelles et information, nommément services of a nouvelles agency, an Internet portal, base de données host, all provided au moyen d'un réseau informatique mondial; services de location of matériel de télécommunication, équipement de traitement de données et ordinateurs; entreprise prévisions et services de planification in the télécommunication field. **Emploi** projeté au CANADA en liaison avec les marchandises et en liaison avec les services.

1,166,037. 2003/01/28. The Hummingbird Centre For The Performing Arts, 1 Front Street East, Toronto, ONTARIO, M5E1B2 **Representative for Service/Représentant pour Signification:** SHELDON S. LAZAROVITZ, 31 WESTGATE BOULEVARD, TORONTO, ONTARIO, M3H1N8

ARTSLAB

SERVICES: Entertainment and tourism services, namely an entertainment complex honouring cultural diversity through the arts, featuring fine arts, drama, dance, literature, music, architecture, motion picture, video and animation, interactive, computerized and live artistic exhibitions, visitor information centre services, centralized ticketing services, and cultural exhibits, historical exhibitions, interactive video games, interactive sporting activities and interactive exhibits, restaurant services, dinner theater services, amusement park services, and video game arcade services; and the organization and presentation of festivals featuring culture, the arts, sports, games and crafts. **Proposed Use in CANADA on services.**

SERVICES: Services de divertissement et de tourisme, nommément complexe de divertissement faisant la promotion de la diversité culturelle dans les arts, nommément beaux-arts, théâtre, danse, documents, musique, architecture, cinéma, vidéo et animation, expositions artistiques interactives, informatisées et en direct, services de centre d'information pour visiteurs, billetterie centrale et expositions culturelles, expositions historiques. jeux vidéo interactifs, activités sportives interactives et expositions interactives, services de restauration, services de dîner-théâtre, services de parc d'amusement et services de salle de jeux vidéo; organisation et présentation de festivals dans le domaine de la culture, des arts, des sports, des jeux et de l'artisanat. **Emploi** projeté au CANADA en liaison avec les services.

1,166,038. 2003/01/28. The Hummingbird Centre For The Performing Arts, 1 Front Street East, Toronto, ONTARIO, M5E1B2 **Representative for Service/Représentant pour Signification:** SHELDON S. LAZAROVITZ, 31 WESTGATE BOULEVARD, TORONTO, ONTARIO, M3H1N8

CITYLINK

SERVICES: Entertainment and tourism services, namely an entertainment complex honouring cultural diversity through the arts, featuring fine arts, drama, dance, literature, music, architecture, motion picture, video and animation, interactive, computerized and live artistic exhibitions, visitor information centre services, centralized ticketing services, and cultural exhibits, historical exhibitions, interactive video games, interactive sporting activities and interactive exhibits, restaurant services, dinner theater services, amusement park services, and video game arcade services; and the organization and presentation of festivals featuring culture, the arts, sports, games and crafts. **Proposed Use in CANADA on services.**

SERVICES: Services de divertissement et de tourisme, nommément complexe de divertissement faisant la promotion de la diversité culturelle dans les arts, nommément beaux-arts, théâtre, danse, documents, musique, architecture, cinéma, vidéo et animation, expositions artistiques interactives, informatisées et en direct, services de centre d'information pour visiteurs, billetterie centrale et expositions culturelles, expositions historiques. jeux vidéo interactifs, activités sportives interactives et expositions interactives, services de restauration, services de dîner-théâtre, services de parc d'amusement et services de salle de jeux vidéo; organisation et présentation de festivals dans le domaine de la culture, des arts, des sports, des jeux et de l'artisanat. **Emploi** projeté au CANADA en liaison avec les services.

1,166,039. 2003/01/28. The Hummingbird Centre For The Performing Arts, 1 Front Street East, Toronto, ONTARIO, M5E1B2 **Representative for Service/Représentant pour Signification:** SHELDON S. LAZAROVITZ, 31 WESTGATE BOULEVARD, TORONTO, ONTARIO, M3H1N8

TV DINNER

The right to the exclusive use of the words TV and DINNER is disclaimed apart from the trade-mark.

SERVICES: Entertainment and tourism services, namely an entertainment complex honouring cultural diversity through the arts, featuring fine arts, drama, dance, literature, music, architecture, motion picture, video and animation, interactive, computerized and live artistic exhibitions, visitor information centre services, centralized ticketing services, and cultural exhibits, historical exhibitions, interactive video games, interactive sporting activities and interactive exhibits, restaurant services, dinner theater services, amusement park services, and video game arcade services; and the organization and presentation of festivals featuring culture, the arts, sports, games and crafts. **Proposed** Use in CANADA on services.

Le droit à l'usage exclusif des mots TV et DINNER en dehors de la marque de commerce n'est pas accordé.

SERVICES: Services de divertissement et de tourisme, nommément complexe de divertissement faisant la promotion de la diversité culturelle dans les arts, nommément beaux-arts, théâtre, danse, documents, musique, architecture, cinéma, vidéo et animation, expositions artistiques interactives, informatisées et en direct, services de centre d'information pour visiteurs, billetterie centrale et expositions culturelles, expositions historiques. jeux vidéo interactifs, activités sportives interactives et expositions interactives, services de restauration, services de dîner-théâtre, services de parc d'amusement et services de salle de jeux vidéo; organisation et présentation de festivals dans le domaine de la culture, des arts, des sports, des jeux et de l'artisanat. **Emploi** projeté au CANADA en liaison avec les services.

1,166,040. 2003/01/28. The Hummingbird Centre For The Performing Arts, 1 Front Street East, Toronto, ONTARIO, M5E1B2 **Representative for Service/Représentant pour Signification:** SHELDON S. LAZAROVITZ, 31 WESTGATE BOULEVARD, TORONTO, ONTARIO, M3H1N8

CITYFEST

SERVICES: Entertainment and tourism services, namely an entertainment complex honouring cultural diversity through the arts, featuring fine arts, drama, dance, literature, music, architecture, motion picture, video and animation, interactive, computerized and live artistic exhibitions, visitor information centre services, centralized ticketing services, and cultural exhibits, historical exhibitions, interactive video games, interactive sporting activities and interactive exhibits, restaurant services, dinner theater services, amusement park services, and video game arcade services; and the organization and presentation of festivals featuring culture, the arts, sports, games and crafts. **Proposed** Use in CANADA on services.

SERVICES: Services de divertissement et de tourisme, nommément complexe de divertissement faisant la promotion de la diversité culturelle dans les arts, nommément beaux-arts, théâtre, danse, documents, musique, architecture, cinéma, vidéo et animation, expositions artistiques interactives, informatisées et en direct, services de centre d'information pour visiteurs, billetterie centrale et expositions culturelles, expositions historiques. jeux vidéo interactifs, activités sportives interactives et expositions interactives, services de restauration, services de dîner-théâtre, services de parc d'amusement et services de salle de jeux vidéo; organisation et présentation de festivals dans le domaine de la culture, des arts, des sports, des jeux et de l'artisanat. **Emploi** projeté au CANADA en liaison avec les services.

1,166,041. 2003/01/28. The Hummingbird Centre For The Performing Arts, 1 Front Street East, Toronto, ONTARIO, M5E1B2 **Representative for Service/Représentant pour Signification:** SHELDON S. LAZAROVITZ, 31 WESTGATE BOULEVARD, TORONTO, ONTARIO, M3H1N8

CITYCENTRE THE WORLD OF TORONTO

The right to the exclusive use of the word TORONTO is disclaimed apart from the trade-mark.

SERVICES: Entertainment and tourism services, namely an entertainment complex honouring cultural diversity through the arts, featuring fine arts, drama, dance, literature, music, architecture, motion picture, video and animation, interactive, computerized and live artistic exhibitions, visitor information centre services, centralized ticketing services, and cultural exhibits, historical exhibitions, interactive video games, interactive sporting activities and interactive exhibits, restaurant services, dinner theater services, amusement park services, and video game arcade services; and the organization and presentation of festivals featuring culture, the arts, sports, games and crafts. **Proposed** Use in CANADA on services.

Le droit à l'usage exclusif du mot TORONTO en dehors de la marque de commerce n'est pas accordé.

SERVICES: Services de divertissement et de tourisme, nommément complexe de divertissement faisant la promotion de la diversité culturelle dans les arts, nommément beaux-arts, théâtre, danse, documents, musique, architecture, cinéma, vidéo et animation, expositions artistiques interactives, informatisées et en direct, services de centre d'information pour visiteurs, billetterie centrale et expositions culturelles, expositions historiques, jeux vidéo interactifs, activités sportives interactives et expositions interactives, services de restauration, services de dîner-théâtre, services de parc d'amusement et services de salle de jeux vidéo; organisation et présentation de festivals dans le domaine de la culture, des arts, des sports, des jeux et de l'artisanat. **Emploi** projeté au CANADA en liaison avec les services.

1,166,092. 2003/01/24. Robin Anthony McKenzie, 2 Garden Road, Raumati Beach, NEW ZEALAND **Representative for Service/Représentant pour Signification:** MARKS & CLERK, 280 SLATER STREET, SUITE 1800, P.O. BOX 957, STATION B, OTTAWA, ONTARIO, K1P1C2

THE ORIGINAL MCKENZIE

The right to the exclusive use of the word MCKENZIE is disclaimed apart from the trade-mark.

WARES: Orthopaedic physical therapy products, namely, lumbar rolls, cervical rolls and night rolls. **Used** in CANADA since at least as early as 1989 on wares.

Le droit à l'usage exclusif du mot MCKENZIE en dehors de la marque de commerce n'est pas accordé.

MARCHANDISES: Produits orthopédiques pour fins de physiothérapie, nommément rouleaux lombaires, rouleaux cervicaux et rouleaux de nuit. **Employée** au CANADA depuis au moins aussi tôt que 1989 en liaison avec les marchandises.

1,166,161. 2003/01/31. FLORAGEM, LLC, 3742 Bluebird Canyon Road, Vista, California, 92084, UNITED STATES OF AMERICA **Representative for Service/Représentant pour Signification:** SIM & MCBURNEY, 330 UNIVERSITY AVENUE, 6TH FLOOR, TORONTO, ONTARIO, M5G1R7



Stylized script for VIVA

WARES: vegetable plants for home garden use. **Used** in CANADA since August 01, 2002 on wares.

Typographie stylisée pour VIVA.

MARCHANDISES: Plants de légumes pour jardin. **Employée** au CANADA depuis 01 août 2002 en liaison avec les marchandises.

1,166,174. 2003/01/27. RHODIA Société Anonyme, 26 Quai Alphonse LE GALLO, 92512 BOULOGNE BILLANCOURT CEDEX, FRANCE **Representative for Service/Représentant pour Signification:** ROBIC, 55 ST-JACQUES, MONTRÉAL, QUÉBEC, H2Y3X2

ADIFOOD

MARCHANDISES: Chemicals for use in industry, namely in the industries of food and beverages. **Emploi** projeté au CANADA en liaison avec les marchandises.

WARES: Produits chimiques pour utilisation dans l'industrie, nommément dans les industries des aliments et des boissons. **Proposed Use** in CANADA on wares.

1,166,261. 2003/01/29. Bacou-Dalloz Fall Protection Investment, Inc. a Delaware corporation, 300 Delaware Street, Suite 300, Wilmington, Delaware, 19801, UNITED STATES OF AMERICA **Representative for Service/Représentant pour Signification:** BORDEN LADNER GERVAIS LLP, WORLD EXCHANGE PLAZA, 100 QUEEN STREET, SUITE 1100, OTTAWA, ONTARIO, K1P1J9

MILLER MIGHTEVAC

WARES: Safety equipment, namely a self-retracting lifeline with an emergency retrieval hoist. **Used** in CANADA since at least as early as February 25, 2000 on wares. **Used** in UNITED STATES OF AMERICA on wares. **Registered** in or for UNITED STATES OF AMERICA on October 29, 2002 under No. 2,644,041 on wares.

MARCHANDISES: Équipement de sécurité, nommément une ligne de sécurité auto-rétractable comportant un palan de récupération d'urgence. **Employée** au CANADA depuis au moins aussi tôt que le 25 février 2000 en liaison avec les marchandises.

Employée: ÉTATS-UNIS D'AMÉRIQUE en liaison avec les marchandises. **Enregistrée** dans ou pour ÉTATS-UNIS D'AMÉRIQUE le 29 octobre 2002 sous le No. 2,644,041 en liaison avec les marchandises.

1,166,279. 2003/01/29. SPÉCIALITÉS ROBERT LEGAULT INC., 22, Desjardins est, bureau 100, Sainte-Thérèse, QUÉBEC, J7E1C1 **Representative for Service/Représentant pour Signification:** PRÉVOST AUCLAIR FORTIN D'AOUST, 55, RUE CASTONGUAY, BUREAU 400, SAINT-JEROME, QUÉBEC, J7Y2H9

MASTER FIRE

Le droit à l'usage exclusif du mot FIRE en dehors de la marque de commerce n'est pas accordé.

MARCHANDISES: Allume feu sous forme de briquettes. **Emploi** projeté au CANADA en liaison avec les marchandises.

The right to the exclusive use of the word FIRE is disclaimed apart from the trade-mark.

WARES: Fire starter in briquette form. **Proposed Use** in CANADA on wares.

1,166,286. 2003/01/29. WORK N PLAY CLOTHING COMPANY INC., 302 Birch Avenue South, 100 Mile House, BRITISH COLUMBIA, V0K2E0 **Representative for Service/ Représentant pour Signification:** SOTOS ASSOCIATES, SUITE 1250, 180 DUNDAS ST. WEST, TORONTO, ONTARIO, M5G1Z8

Work N Play

The right to the exclusive use of the word WORK is disclaimed apart from the trade-mark.

WARES: Work accessories, namely, socks, gloves and hats; handwear, namely, mittens, liners and convertible gloves; underwear; headwear, namely, hats, toques, caps, balaclavas, headbands and ear muffs; clothing, namely, shirts, t-shirts, sweatshirts, vests, sweaters, pants, shorts, skirts, jeans, jackets; rainwear and outerwear, namely, overalls, jackets, pants, vests, sweaters, scarves, parkas, wind pants, snow pants; fleece clothing, namely, pants, shirts, sweatshirts, vests, sweaters, shorts, jackets, gloves, socks and underwear; footwear, namely, shoes, slippers, sandals, hiking boots, work boots and shoes and hiking shoes. **SERVICES:** Operation of retail stores selling clothing and accessories, namely, shirts, t-shirts, sweatshirts, vests, sweaters, pants, shorts, skirts, jeans, jackets, rainwear and outerwear, namely, overalls, jackets, pants, vests, sweaters, scarves, parkas, wind pants, snow pants, gloves, socks, hats, hand wear, namely, mittens, liners and convertible gloves, underwear, headwear, namely, hats, caps, toques, balaclavas, ear muffs and headbands, and footwear, namely, shoes, slippers, sandals, hiking boots, work boots and shoes and hiking shoes. **Used** in CANADA since October 21, 2002 on wares and on services.

Le droit à l'usage exclusif du mot WORK en dehors de la marque de commerce n'est pas accordé.

MARCHANDISES: Accessoires de travail, nommément chaussettes, gants et chapeaux; articles d'habillement pour les mains, nommément mitaines, doublures de gants et gants transformables; sous-vêtements; couvre-chefs, nommément chapeaux, tuques, casquettes, passe-montagnes, bandeaux et cache-oreilles; vêtements, nommément chemises, tee-shirts, pulls d'entraînement, gilets, chandails, pantalons, shorts, jupes, jeans, vestes; vêtements imperméables et vêtements de plein air, nommément salopettes, vestes, pantalons, gilets, chandails, foulards, parkas, pantalons coupe-vent, pantalons de neige; vêtements molletonnés, nommément pantalons, chemises, pulls d'entraînement, gilets, chandails, shorts, vestes, gants, chaussettes et sous-vêtements; articles chaussants, nommément chaussures, pantoufles, sandales, bottes de randonnée, bottes et

souliers de travail et chaussures de randonnée. **SERVICES:** Exploitation de magasins de vente au détail de vêtements et d'accessoires, nommément chemises, tee-shirts, pulls d'entraînement, gilets, chandails, pantalons, shorts, jupes, jeans, vestes, vêtements imperméables et vêtements de plein air, nommément salopettes, vestes, pantalons, gilets, chandails, foulards, parkas, pantalons coupe-vent, pantalons de neige, gants, chaussettes, chapeaux, articles pour les mains, nommément mitaines, doublures de gants et gants transformables, sous-vêtements, couvre-chefs, nommément chapeaux, casquettes, tuques, passe-montagnes, cache-oreilles et bandeaux et articles chaussants, nommément chaussures, pantoufles, sandales, bottes de randonnée, bottes et souliers de travail et chaussures de randonnée. **Employée** au CANADA depuis 21 octobre 2002 en liaison avec les marchandises et en liaison avec les services.

1,166,291. 2003/01/29. WELLA AKTIENGESELLSCHAFT, Berliner Allee 65, 64274 Darmstadt, GERMANY **Representative for Service/Représentant pour Signification:** DENNISON ASSOCIATES, 133 RICHMOND STREET WEST, SUITE 301, TORONTO, ONTARIO, M5H2L7

HAIR SPA

The right to the exclusive use of the word HAIR is disclaimed apart from the trade-mark.

WARES: Steaming appliances for the treatment of the hair. **Priority** Filing Date: August 08, 2002, Country: GERMANY, Application No: 302 39 362.5/11 in association with the same kind of wares. **Proposed** Use in CANADA on wares.

Le droit à l'usage exclusif du mot HAIR en dehors de la marque de commerce n'est pas accordé.

MARCHANDISES: Appareils de vaporisation pour le traitement des cheveux. **Date** de priorité de production: 08 août 2002, pays: ALLEMAGNE, demande no: 302 39 362.5/11 en liaison avec le même genre de marchandises. **Emploi** projeté au CANADA en liaison avec les marchandises.

1,166,415. 2003/01/30. Retail Council of Canada, 121 Bloor Street East, Toronto, ONTARIO, M4W3M5 **Representative for Service/Représentant pour Signification:** MILLER THOMSON LLP, 20 QUEEN STREET WEST, SUITE 2500, P.O. BOX 27, TORONTO, ONTARIO, M5H3S1

STORE

SERVICES: Conducting conferences, seminars, and trade shows and conventions relating to issues of concern to retailers and the retail industry. **Proposed** Use in CANADA on services.

SERVICES: Tenue de conférences, séminaires, salons professionnels et congrès ayant trait aux questions intéressant les détaillants et l'industrie de détail. **Emploi** projeté au CANADA en liaison avec les services.

1,166,467. 2003/01/30. Aerogroup International, Inc., 201 Meadow Road, Edison, New Jersey 08817, UNITED STATES OF AMERICA **Representative for Service/Représentant pour Signification:** LAPOINTE ROSENSTEIN, 1250 RENE-LEVESQUE BLVD. WEST, SUITE 1400, MONTREAL, QUEBEC, H3B5E9

AEROSOLLES

WARES: (1) Shoes, boots, sandals, slippers, sneakers, espadrilles. (2) Travel bags, garment bags, briefcases, portfolios, attache cases, handbags, pocketbooks, leather and fabric evening bags, clutches, tote bags, athletic bags, duffel bags, beach bags, shoe bags, diaper bags, cosmetic bags sold empty, toiletry cases sold empty, school bags, knapsacks, waistpacks, umbrellas, wallets, billfolds, business card cases, computer cases, credit cards cases, key cases, change purses. **SERVICES:** (1) Catalog mail order services in the field of footwear, wearing apparel, hand bags, small leather goods, eyewear, jewelry and watches, belts, scarves, neckwear and accessories. (2) Retail store services in the field of footwear, wearing apparel, hand bags, small leather goods, eyewear, jewelry and watches, belts, scarves, neckwear and accessories. (3) Internet sales featuring footwear, wearing apparel, handbags, small leather goods, eyewear, jewelry and watches, belts, scarves, neckwear and accessories. **Used** in CANADA since at least as early as March 1991 on wares (1); September 1991 on services (1); April 1998 on services (2); August 2000 on services (3); October 2001 on wares (2).

MARCHANDISES: (1) Chaussures, bottes, sandales, pantoufles, espadrilles, espadrilles. (2) Sacs de voyage, sacs à vêtements, porte-documents, portefeuilles, mallettes à documents, sacs à main, carnets, sac de soirée en cuir et tissu, pochettes, sacs de sport, sacs de forme polochon, sacs de plage, pochettes à chaussures, sacs à couches, sacs à maquillage vendus vides, trousse de toilette vendues vides, sacs d'école, sacs à dos, ceintures bananes, parapluies, portefeuilles, porte-billets, étuis à cartes professionnelles, boîtiers d'ordinateurs, étuis à cartes de crédit, étuis porte-clés, porte-monnaie. **SERVICES:** (1) Services de vente par correspondance d'articles chaussants, articles vestimentaires, sacs à main, petits articles en cuir, articles de lunetterie, bijoux et montres, ceintures, foulards, cravates, cache-cols et accessoires. (2) Service de magasin de vente au détail d'articles chaussants, articles vestimentaires, sacs à main, petits articles en cuir, articles de lunetterie, bijoux et montres, ceintures, foulards, cravates, cache-cols et accessoires. (3) Ventes par Internet d'articles chaussants, d'articles vestimentaires, de sacs à main, de petits articles en cuir, d'articles de lunetterie, de bijoux, de montres, de ceintures, de foulards, de cravates, de cache-cols et d'accessoires. **Employée** au CANADA depuis au moins aussi tôt que mars 1991 en liaison avec les marchandises (1); septembre 1991 en liaison avec les services (1); avril 1998 en liaison avec les services (2); août 2000 en liaison avec les services (3); octobre 2001 en liaison avec les marchandises (2).

1,166,549. 2003/01/28. Trade-Link Group (a legal entity), 2263 Rosegate Drive, Mississauga, ONTARIO, L5M5A6

Mission Golf

The right to the exclusive use of the word GOLF is disclaimed apart from the trade-mark.

WARES: (1) Golf equipment namely, golf balls, golf clubs, golf bags, golf gloves, golf tees, golf ball cleaners, golf umbrellas, golf head covers, clothing namely, sweaters, gloves and coats, shirts, hats, parkas. (2) Shag bags (golf ball bags), carryalls, golf bag travel covers. (3) Golf carts. (4) Jackets and visors. **Proposed Use** in CANADA on wares.

Le droit à l'usage exclusif du mot GOLF. en dehors de la marque de commerce n'est pas accordé.

MARCHANDISES: (1) Équipements de golf, nommément balles de golf, bâtons de golf, sacs de golf, gants de golf, tés de golf, nettoyeurs de balles de golf, parapluies de golf, capuchons pour bâtons de golf, vêtements, nommément chandails, gants et manteaux, chemises, chapeaux, parkas. (2) Sacs ramasse-balles (sacs pour balles de golf), fourre-tout, housses de voyage pour sacs de golf. (3) Voitures de golf. (4) Vestes et visières. **Emploi** projeté au CANADA en liaison avec les marchandises.

1,166,567. 2003/02/04. PEI LICENSING, INC., 3000 N.W. 107th Avenue, Miami, Florida, 33172, UNITED STATES OF AMERICA **Representative for Service/Représentant pour Signification:** BERESKIN & PARR, BOX 401, 40 KING STREET WEST, TORONTO, ONTARIO, M5H3Y2



WARES: Small leather goods, namely, belts, wallets, handbags, briefcases, agendas, portfolios, key cases, calendars, address books, passport cases, CD cases, PDA cases, cell phone holders and backpacks; and (2) Clothing, namely, knit and woven shirts, t-shirts, sweatshirts, outerwear, jackets, coats, vests, pants, shorts, sweaters, hats, belts, ties, swimsuits, hosiery, underwear, and footwear, namely, sneakers, shoes, sandals. **Proposed Use** in CANADA on wares.

MARCHANDISES: Petits articles en cuir, nommément ceintures, portefeuilles, sacs à main, porte-documents, agendas, portefeuilles, étuis à clés, calendriers, carnets d'adresses, étuis à passeports, étuis à CD, étuis à ANP, supports de téléphones cellulaires et sacs à dos; et (2) vêtements, nommément chemises tissées et en tricot, tee-shirts, pulls d'entraînement, vêtements de plein air, vestes, manteaux, gilets, pantalons, shorts, chandails, chapeaux, ceintures, cravates, maillots de bain, bonneterie, sous-vêtements, et articles chaussants, nommément espadrilles, chaussures, sandales. **Emploi** projeté au CANADA en liaison avec les marchandises.

1,166,569. 2003/02/04. PEI LICENSING, INC., 3000 N.W. 107th Avenue, Miami, Florida, 33172, UNITED STATES OF AMERICA **Representative for Service/Représentant pour Signification:** BERESKIN & PARR, BOX 401, 40 KING STREET WEST, TORONTO, ONTARIO, M5H3Y2



WARES: Small leather goods, namely, belts, wallets, handbags, briefcases, agendas, portfolios, key cases, calendars, address books, passport cases, CD cases, PDA cases, cell phone holders and backpacks; and (2) Clothing, namely, knit and woven shirts, t-shirts, sweatshirts, outerwear, jackets, coats, vests, pants, shorts, sweaters, hats, belts, ties, swimsuits, hosiery, underwear, and footwear, namely, sneakers, shoes, sandals. **Proposed Use** in CANADA on wares.

MARCHANDISES: Petits articles en cuir, nommément ceintures, portefeuilles, sacs à main, porte-documents, agendas, portefeuilles, étuis à clés, calendriers, carnets d'adresses, étuis à passeports, étuis à CD, étuis à ANP, supports de téléphones cellulaires et sacs à dos; et (2) vêtements, nommément chemises tissées et en tricot, tee-shirts, pulls d'entraînement, vêtements de plein air, vestes, manteaux, gilets, pantalons, shorts, chandails, chapeaux, ceintures, cravates, maillots de bain, bonneterie, sous-vêtements, et articles chaussants, nommément espadrilles, chaussures, sandales. **Emploi** projeté au CANADA en liaison avec les marchandises.

1,166,570. 2003/02/04. PEI LICENSING, INC., 3000 N.W. 107th Avenue, Miami, Florida, 33172, UNITED STATES OF AMERICA **Representative for Service/Représentant pour Signification:** BERESKIN & PARR, BOX 401, 40 KING STREET WEST, TORONTO, ONTARIO, M5H3Y2



WARES: Small leather goods, namely, belts, wallets, handbags, briefcases, agendas, portfolios, key cases, calendars, address books, passport cases, CD cases, PDA cases, cell phone holders and backpacks; and (2) Clothing, namely, knit and woven shirts, t-shirts, sweatshirts, outerwear, jackets, coats, vests, pants, shorts, sweaters, hats, belts, ties, swimsuits, hosiery, underwear, and footwear, namely, sneakers, shoes, sandals. **Proposed Use** in CANADA on wares.

MARCHANDISES: Petits articles en cuir, nommément ceintures, portefeuilles, sacs à main, porte-documents, agendas, portefeuilles, étuis à clés, calendriers, carnets d'adresses, étuis à passeports, étuis à CD, étuis à ANP, supports de téléphones cellulaires et sacs à dos; et (2) vêtements, nommément chemises tissées et en tricot, tee-shirts, pulls d'entraînement, vêtements de plein air, vestes, manteaux, gilets, pantalons, shorts, chandails, chapeaux, ceintures, cravates, maillots de bain, bonneterie, sous-vêtements, et articles chaussants, nommément espadrilles, chaussures, sandales. **Emploi** projeté au CANADA en liaison avec les marchandises.

1,166,575. 2003/02/04. ehn Inc., Suite 501, 317 Adelaide Street West, Toronto, M5V 1P9, ONTARIO, M5V1P9 **Representative for Service/Représentant pour Signification:** GOODMANS LLP, ATTN: INTELLECTUAL PROPERTY GROUP, 250 YONGE STREET, SUITE 2400, TORONTO, ONTARIO, M5B2M6

MUSCLE+

The right to the exclusive use of the word MUSCLE is disclaimed apart from the trade-mark.

WARES: Nutritional supplements in the form of powders, tablets, caplets, capsules and liquid to be taken orally to improve human physique, namely vitamins, minerals, herb-based and protein supplements. **Proposed Use** in CANADA on wares.

Le droit à l'usage exclusif du mot MUSCLE en dehors de la marque de commerce n'est pas accordé.

MARCHANDISES: Suppléments nutritifs sous forme de poudre, comprimés, comprimés-capsules, capsules et liquide pour administration orale pour améliorer le physique, nommément vitamines, minéraux, suppléments à base d'herbes et suppléments protéiques. **Emploi** projeté au CANADA en liaison avec les marchandises.

1,166,715. 2003/02/03. Roche Vitamins AG, Grenzacherstrasse 124, 4070 Basel, SWITZERLAND **Representative for Service/Représentant pour Signification:** GOWLING LAFLEUR HENDERSON LLP, SUITE 2600, 160 ELGIN STREET, P.O. BOX 466, STATION D, OTTAWA, ONTARIO, K1P1C3



WARES: (1) Chemical products, namely, tea extracts, green tea extracts, tea catechins, green tea catechins, tea polyphenols, green tea polyphenols, and epigallocatechin (egcg) used in the manufacture of pharmaceutical and veterinary preparations, food, food supplements, beverages, cosmetics, dietary supplements and animal feed; (2) Pharmaceutical and veterinary preparations containing tea extracts having anti-oxidant and anti-microbial properties for use in cardiovascular health, weight management, obesity, oral health and oral care, and gastrointestinal health; pharmaceutical and veterinary preparations, namely, anti-inflammatories, containing tea extracts; vitamin preparations; (3) Animal feed; animal feed additives (not for medical use). **Proposed Use** in CANADA on wares.

MARCHANDISES: (1) Produits chimiques, nommément extraits de thé, extraits de thé vert, catéchines de thé, catéchines de thé vert, polyphénols de thé, polyphénols de thé vert, et épigallocatechine (EGCG) utilisés dans la fabrication des produits suivants : préparations pharmaceutiques et vétérinaires, aliments, suppléments alimentaires, boissons, cosmétiques, suppléments diététiques et nourriture pour animaux. (2) Préparations pharmaceutiques et vétérinaires contenant des extraits de thé à

propriétés antioxydantes et antimicrobiens utilisés pour les soins cardio-vasculaires, la gestion du poids, l'obésité, la santé et les soins bucco-dentaires et la santé gastrointestinale; préparations pharmaceutiques et vétérinaires, notamment anti-inflammatoires, contenant des extraits de thé; composés vitaminés. (3) Nourriture pour animaux; additifs alimentaires pour animaux (non utilisés à des fins médicales). **Emploi** projeté au CANADA en liaison avec les marchandises.

1,166,719. 2003/02/03. RUSSELL G. WEINER, P.O. Box 27740, Las Vegas, NV 89126, UNITED STATES OF AMERICA
Representative for Service/Représentant pour Signification: GOWLING LAFLEUR HENDERSON LLP, SUITE 2600, 160 ELGIN STREET, P.O. BOX 466, STATION D, OTTAWA, ONTARIO, K1P1C3



WARES: Sports drinks, namely energy drinks. **Priority** Filing Date: September 17, 2002, Country: UNITED STATES OF AMERICA, Application No: 76/451,525 in association with the same kind of wares. **Used** in UNITED STATES OF AMERICA on wares. **Registered** in or for UNITED STATES OF AMERICA on July 15, 2003 under No. 2,736,521 on wares. **Proposed** Use in CANADA on wares.

MARCHANDISES: Boissons pour sportifs, notamment boissons énergétiques. **Date** de priorité de production: 17 septembre 2002, pays: ÉTATS-UNIS D'AMÉRIQUE, demande no: 76/451,525 en liaison avec le même genre de marchandises. **Employée:** ÉTATS-UNIS D'AMÉRIQUE en liaison avec les marchandises. **Enregistrée** dans ou pour ÉTATS-UNIS D'AMÉRIQUE le 15 juillet 2003 sous le No. 2,736,521 en liaison avec les marchandises. **Emploi** projeté au CANADA en liaison avec les marchandises.

1,166,784. 2003/02/06. OTG - The Ottawa Telephony Group Inc., 1900 City Park Drive, Suite 204, Ottawa, ONTARIO, K1J1A3
Representative for Service/Représentant pour Signification: ANDREWS ROBICHAUD, 292 SOMERSET STREET WEST, 2ND FLOOR, OTTAWA, ONTARIO, K2P0J6

ASAP

WARES: Computer hardware, namely computers, computer cables, voice interface computer boards and security keys, and computer software for allowing access to third party software and hardware, and manuals relating thereto, sold separately or together as a set, for use with communications equipment and systems for authenticating users and access control. **Used** in CANADA since at least as early as June 05, 1998 on wares.

MARCHANDISES: Matériel informatique, notamment ordinateurs, câbles d'ordinateur, cartes d'interface vocales d'ordinateur, clés de sécurité et logiciel pour permettre d'accéder au logiciel et matériel de tiers, manuels sur les éléments susmentionnés, vendus séparément ou comme un tout, à utiliser avec des équipements et des systèmes de communication pour authentifier des utilisateurs et commander des accès. **Employée** au CANADA depuis au moins aussi tôt que le 05 juin 1998 en liaison avec les marchandises.

1,166,799. 2003/02/06. LILYDALE CO-OPERATIVE LIMITED, 7727-127 Avenue, Edmonton, ALBERTA, T5C1R9
Representative for Service/Représentant pour Signification: EMERY JAMIESON LLP, 1700 OXFORD TOWER, 10235 - 101 STREET, EDMONTON, ALBERTA, T5J3G1

NATURE GROVE

WARES: (1) Fresh, frozen, prepared and processed poultry. (2) Chicken products; namely, whole chickens, ground chicken breasts and thighs, and chicken breasts, drumsticks, drumettes, wings, legs, thighs, sausages, nuggets, roasts, wieners, smokies and burgers. (3) Turkey products; namely, whole turkeys, ground turkey breasts and thighs, and turkey breasts, drumsticks, drumettes, wings, legs, thighs, sausages, nuggets, roasts, wieners, smokies and meatloaf. (4) Frozen and pre-cooked prepared meal portions consisting of poultry. **Proposed** Use in CANADA on wares.

MARCHANDISES: (1) Volaille fraîche, surgelée, préparée et transformée. (2) Produits de poulet, notamment, poulets entiers, poitrines et cuisses de poulet hachées, et poitrines de poulet, pilons, pilons d'aile, ailes, pattes, cuisses, saucisses, pépites, rôtis, saucisses fumées, charcuteries et hamburgers. (3) Produits de dinde, notamment dindes entières, poitrines et cuisses de dinde hachées, et poitrines de dinde, pilons, pilons d'ailes, ailes, pattes, cuisses, saucisses, pépites, rôtis, saucisses fumées, charcuteries et pain de viande. (4) Portions de repas préparés surgelés et pré-mijotés composés de volaille. **Emploi** projeté au CANADA en liaison avec les marchandises.

1,166,982. 2003/02/04. Gert Olaf Glende, 314 West 25th Street, North Vancouver, BRITISH COLUMBIA, V7N2G1

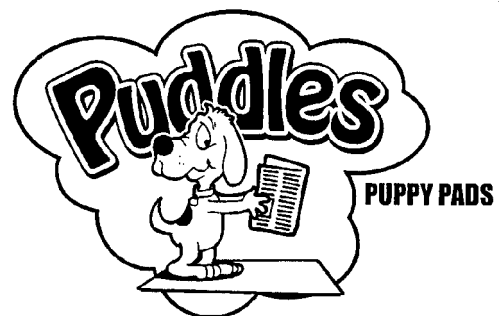

The right to the exclusive use of the words PUPPY PADS is disclaimed apart from the trade-mark.

WARES: Absorbent pads for pet waste. **Used** in CANADA since at least as early as May 01, 2002 on wares.

Le droit à l'usage exclusif des mots PUPPY PADS en dehors de la marque de commerce n'est pas accordé.

MARCHANDISES: Tampons absorbants pour déchets d'animaux de compagnie. **Employée** au CANADA depuis au moins aussi tôt que le 01 mai 2002 en liaison avec les marchandises.

1,167,051. 2003/02/07. BEYOND COMPLIANCE INC., Suite 205, 8579 Scurfield Dr. NW, Calgary, ALBERTA, T3L1Z6

ComplianceWhere

WARES: Computer software that displays regulatory information in a map-based format, for use in the field of oil and gas production. **Date** of first use in CANADA January 25, 2003 on wares.

MARCHANDISES: Logiciels qui affichent des renseignements ayant trait à la réglementation en format basé sur des cartes pour utilisation dans le domaine de la production pétrolière et gazière. **Date** de premier emploi au CANADA 25 janvier 2003 en liaison avec les marchandises.

1,167,141. 2003/02/10. Gérard L.J.P.A. Vroomen, 1315 Bayview Avenue, Suite 112, Toronto, ONTARIO, M4G2Z8 **Representative for Service/Représentant pour Signification:** MARKS & CLERK, 280 SLATER STREET, SUITE 1800, P.O. BOX 957, STATION B, OTTAWA, ONTARIO, K1P1C2

CERVÉLO

WARES: (1) Assembled bicycles; bicycle frames, bicycle kits comprising bicycle frames, bicycle forks and bicycle seat posts or any combination thereof; parts and fittings for bicycles; (2) Athletic clothing. **Used** in CANADA since at least as early as September 10, 1996 on wares (1); November 14, 1999 on wares (2).

MARCHANDISES: (1) Bicyclettes assemblées; cadres de bicyclette, ensembles de bicyclette comprenant cadres de bicyclette, fourches de bicyclette et tiges de selles ou toute combinaison connexe; pièces et accessoires pour bicyclettes; (2) Vêtements d'athlétisme. **Employée** au CANADA depuis au moins aussi tôt que le 10 septembre 1996 en liaison avec les marchandises (1); 14 novembre 1999 en liaison avec les marchandises (2).

1,167,173. 2003/02/06. SHAKESPEARE COMPANY, LLC (Delaware, a limited liability company), 3801 Westmore Drive, Columbia, South Carolina 29223, UNITED STATES OF AMERICA **Representative for Service/Représentant pour Signification:** GOWLING LAFLEUR HENDERSON LLP, SUITE 4900, COMMERCE COURT WEST, TORONTO, ONTARIO, M5L1J3

CATERA

WARES: (1) Fishing rods and reels. (2) Fishing reels. **Used** in CANADA since at least as early as December 2000 on wares (1). **Used** in UNITED STATES OF AMERICA on wares (2). **Registered** in or for UNITED STATES OF AMERICA on September 11, 2001 under No. 2,489,162 on wares (2).

MARCHANDISES: (1) Cannes à pêche et moulinets. (2) Moulinets. **Employée** au CANADA depuis au moins aussi tôt que décembre 2000 en liaison avec les marchandises (1). **Employée:** ÉTATS-UNIS D'AMÉRIQUE en liaison avec les marchandises (2). **Enregistrée** dans ou pour ÉTATS-UNIS D'AMÉRIQUE le 11 septembre 2001 sous le No. 2,489,162 en liaison avec les marchandises (2).

1,167,242. 2003/02/11. LONG RIVER FOODS INC., 37 Brookshire Circle, Thornhill, ONTARIO, L3T7B1

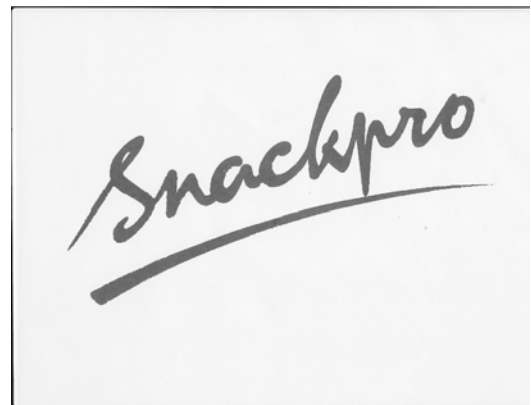

WARES: Prepackaged food products and snack food products, namely shrimp chips, lobster chips, vegetable-based chips, potato chips, cereal bars, noodle snacks, rice crackers, dried fruits and nuts. **Proposed** Use in CANADA on wares.

MARCHANDISES: Produits alimentaires et goûters conditionnés, notamment croustilles de crevettes, croustilles de homard, croustilles de légumes, croustilles de pommes de terre, barres aux céréales, goûters aux nouilles, craquelins au riz, fruits séchés et noix. **Emploi** projeté au CANADA en liaison avec les marchandises.

1,167,257. 2003/02/11. Dundee Bancorp Inc., 40 King Street West, 55th Floor, Scotia Plaza, Toronto, ONTARIO, M5H3Z7 **Representative for Service/Représentant pour Signification:** GOWLING LAFLEUR HENDERSON LLP, SUITE 5800, SCOTIA PLAZA, 40 KING STREET WEST, TORONTO, ONTARIO, M5H3Z7

Fonds de gestion de richesses Focus + Hathaway

The right to the exclusive use of the words FONDS and GESTION DE RICHESSES is disclaimed apart from the trade-mark.

SERVICES: managing mutual funds. **Proposed** Use in CANADA on services.

Le droit à l'usage exclusif des mots FONDS et GESTION DE RICHESSES en dehors de la marque de commerce n'est pas accordé.

SERVICES: Gestion de fonds mutuels. **Emploi** projeté au CANADA en liaison avec les services.

1,167,259. 2003/02/11. A ROCKYVIEW AQUA LTD., C/O Bev Miller, 49 Crowfoot Way NW, Calgary, ALBERTA, T3G2L4

#1 IN THE # 2 BUSINESS

The right to the exclusive use of #1 and BUSINESS is disclaimed apart from the trade-mark.

SERVICES: SEPTIC HAULING & SEPTIC SYSTEM REPAIRS. **Proposed** Use in CANADA on services.

Le droit à l'usage exclusif de #1 et BUSINESS en dehors de la marque de commerce n'est pas accordé.

SERVICES: Transport et réparation de fosses septiques. **Emploi** projeté au CANADA en liaison avec les services.

1,167,269. 2003/02/05. SecondSun Entertainment, Inc., Suite 300, 4250 Dawson Street, Burnaby, BRITISH COLUMBIA, V5C4B1 **Representative for Service/Représentant pour Signification:** BOUGHTON PETERSON YANG ANDERSON LAW CORPORATION, P.O. BOX 49290, SUITE 1000, THREE BENTALL CENTRE, 595 BURRARD STREET, VANCOUVER, BRITISH COLUMBIA, V7X1S8

HATEFUL CHRIS

WARES: (1) Online computer games. (2) Prerecorded television programs in videotape, compact disc and digital video disc formats; games, namely computer and electronic games in audio, visual and interactive formats, coin-operated games, board games, card games and pinball games; clothing, namely, t-shirts, jackets, sweatshirts, sweaters, hats, caps, trousers, shorts, shoes and boots; and toys, namely, toy action figures, inflatable toys, plush toys, puppets, electronic toys, toy models, puzzle toys and skateboards. **Used** in CANADA since at least as early as November 1999 on wares (1). **Proposed** Use in CANADA on wares (2).

MARCHANDISES: (1) Jeux informatiques en ligne. (2) Émissions de télévision préenregistrées sur bande vidéo, disques compacts et vidéodisques numériques; jeux, notamment jeux électroniques et informatiques en formats audio, visuel et interactif, machines de jeux à pièces, jeux de table, jeux de cartes et billards électriques; vêtements, notamment t-shirts, vestes, pulls d'entraînement, chandails, chapeaux, casquettes, pantalons, shorts, souliers et bottes; jouets, notamment figurines articulées, jouets gonflables, jouets en peluche, marionnettes, jouets électroniques, modèles réduits jouets, casse-têtes jouets et planches à roulettes. **Employée** au CANADA depuis au moins aussi tôt que novembre 1999 en liaison avec les marchandises (1). **Emploi** projeté au CANADA en liaison avec les marchandises (2).

1,167,335. 2003/02/07. ITW LIMITED a legal entity, P.O. Box 87, Queensway, Fforestfach, Swansea, SA5 4YE, UNITED KINGDOM **Representative for Service/Représentant pour Signification:** RICHES, MCKENZIE & HERBERT LLP, SUITE 1800, 2 BLOOR STREET EAST, TORONTO, ONTARIO, M4W3J5

ENVOPOLYSEAL

WARES: Non-metallic security devices and closures, namely, fasteners and closures for tying and sealing bags, sacks, envelopes, pouches and containers, parts and fittings therefor. **Used** in CANADA since at least as early as 1997 on wares.

MARCHANDISES: Dispositifs de sécurité et dispositifs de fermeture non métalliques, nommément attaches et dispositifs de fermeture pour attacher et sceller des sacs, sacs grande contenance, enveloppes, petits sacs et contenants, pièces et accessoires connexes. **Employée** au CANADA depuis au moins aussi tôt que 1997 en liaison avec les marchandises.

1,167,373. 2003/02/12. ASPAC DEVELOPMENTS LTD., Suite 1830, 1055 West Hastings Street, Vancouver, BRITISH COLUMBIA, V6E2E9 **Representative for Service/Représentant pour Signification:** KOFFMAN KALEF, 19TH FLOOR, 885 WEST GEORGIA STREET, VANCOUVER, BRITISH COLUMBIA, V6C3H4

HARBOUR GREEN PLACE

The right to the exclusive use of the word PLACE is disclaimed apart from the trade-mark.

SERVICES: (1) development and sale of residential high-rise condominiums and townhouses. (2) operation, management, maintenance and leasing of residential high-rise condominiums and townhouses. **Used** in CANADA since October 2002 on services (1). **Proposed** Use in CANADA on services (2).

Le droit à l'usage exclusif du mot PLACE en dehors de la marque de commerce n'est pas accordé.

SERVICES: (1) Aménagement et vente d'appartements en copropriété de grande hauteur et de maisons en rangée. (2) Exploitation, gestion, entretien et crédit-bail d'appartements en copropriété de tours d'habitation et de maisons en rangée. **Employée** au CANADA depuis octobre 2002 en liaison avec les services (1). **Emploi** projeté au CANADA en liaison avec les services (2).

1,167,374. 2003/02/12. ASPAC DEVELOPMENTS LTD., Suite 1830, 1055 West Hastings Street, Vancouver, BRITISH COLUMBIA, V6E2E9 **Representative for Service/ Représentant pour Signification:** KOFFMAN KALEF, 19TH FLOOR, 885 WEST GEORGIA STREET, VANCOUVER, BRITISH COLUMBIA, V6C3H4



The right to the exclusive use of the word PLACE is disclaimed apart from the trade-mark.

SERVICES: (1) Development and sale of residential high-rise condominiums and townhouses. (2) Operation, management, maintenance and leasing of residential high-rise condominiums and townhouses. **Used** in CANADA since October 2002 on services (1). **Proposed** Use in CANADA on services (2).

Le droit à l'usage exclusif du mot PLACE en dehors de la marque de commerce n'est pas accordé.

SERVICES: (1) Aménagement et vente d'appartements en copropriété de grande hauteur et de maisons en rangée. (2) Exploitation, gestion, entretien et crédit-bail d'appartements en copropriété de tours d'habitation et de maisons en rangée. **Employée** au CANADA depuis octobre 2002 en liaison avec les services (1). **Emploi** projeté au CANADA en liaison avec les services (2).

1,167,495. 2003/02/13. Brogan Inc., 410-2249 Carling Avenue, Ottawa, ONTARIO, K2B7E9 **Representative for Service/ Représentant pour Signification:** ANDREWS ROBICHAUD, 292 SOMERSET STREET WEST, 2ND FLOOR, OTTAWA, ONTARIO, K2P0J6

PHARMAPLAN

WARES: Printed publications, namely a syndicated report providing analyses on the level of private insurance drug coverage for retail prescription drugs. **Used** in CANADA since at least as early as December 19, 2000 on wares.

MARCHANDISES: Publications imprimées, notamment rapport souscrit fournissant des analyses sur le degré de couverture offert par les assurances privées dans le domaine des médicaments vendus au détail sur ordonnance. **Employée** au CANADA depuis au moins aussi tôt que le 19 décembre 2000 en liaison avec les marchandises.

1,167,525. 2003/02/14. IP Vitro Vidrio y Cristal, Ltd., Route du Mont-Carmel 1, 1762, Givisiez, SWITZERLAND **Representative for Service/ Représentant pour Signification:** GOODMAN LLP, ATTN: INTELLECTUAL PROPERTY GROUP, 250 YONGE STREET, SUITE 2400, TORONTO, ONTARIO, M5B2M6

VITRO TERMICO

The element TERMICO is a Spanish word which means "thermal" in English and the element VITRO is a coined term without any meaning, as provided by applicant.

WARES: Window glass, safety glass, insulating glass, multiple (double) glazing (i.e. glazing formed from at least two sheets of glass separated by a gas-air-space) providing heat insulation. **Proposed** Use in CANADA on wares.

Selon le requérant, l'élément TERMICO est un mot espagnol qui se traduit en anglais par THERMAL et l'élément VITRO est un mot inventé qui n'a aucune signification.

MARCHANDISES: Verre à vitres, verre de sécurité, verre isolant, vitrage multiple (double) (c.-à-d., vitrage formé d'au moins deux vitres séparées par un espace gaz-air) offrant une isolation thermique. **Emploi** projeté au CANADA en liaison avec les marchandises.

1,167,541. 2003/02/04. LANIFICIO BARTOLINI SESTILIO S.P.A., Via E.Chiti, 14, Prato, ITALY **Representative for Service/ Représentant pour Signification:** FETHERSTONHAUGH & CO., 438 UNIVERSITY AVENUE, SUITE 1500, BOX 111, TORONTO, ONTARIO, M5G2K8



WARES: (1) Textiles and fabrics for use in the manufacture of clothing. (2) Men's suits, women's dresses, trousers, skirts, jackets, shirts, blouses, jerseys, jumpers, cardigans, pullovers, T-shirts, bodyshirts, vests, shorts, coats, raincoats, foulard, shawls, scarves, hats, caps, gloves. **Used** in CANADA since at least as early as 1990 on wares (1). **Proposed** Use in CANADA on wares (2).

MARCHANDISES: (1) Articles textiles et tissus pour la confection de vêtements. (2) Habits pour hommes, robes, pantalons, jupes, vestes, chemises, chemisiers, jerseys, chasubles, cardigans, pulls, tee-shirts, justaucorps, gilets, shorts, manteaux, imperméables, foulards, châles, foulards, chapeaux, casquettes, gants. **Employée** au CANADA depuis au moins aussi tôt que 1990 en liaison avec les marchandises (1). **Emploi** projeté au CANADA en liaison avec les marchandises (2).

1,167,558. 2003/02/10. DOMINION HOSIERY INC., 224 Wallace Avenue, Toronto, ONTARIO, M6H1V7 **Representative for Service/Représentant pour Signification:** MENDELSON, 1000 SHERBROOKE STREET WEST, 27TH FLOOR, MONTREAL, QUEBEC, H3A3G4



WARES: Socks. **Proposed** Use in CANADA on wares.

MARCHANDISES: Chaussettes. **Emploi** projeté au CANADA en liaison avec les marchandises.

1,167,627. 2003/02/12. VSL PHARMACEUTICALS, INC., 800 South Frederick Avenue, Gaithersburg, MD 20877, UNITED STATES OF AMERICA **Representative for Service/Représentant pour Signification:** FETHERSTONHAUGH & CO., SUITE 900, 55 METCALFE STREET, P.O. BOX 2999, STATION D, OTTAWA, ONTARIO, K1P5Y6

EPTAVIS

WARES: Lactic acid bacteria compositions for use as a drug or dietary/food supplement. **Proposed** Use in CANADA on wares.

MARCHANDISES: Composés bactériens lactiques utilisés comme médicaments ou comme suppléments diététiques et alimentaires. **Emploi** projeté au CANADA en liaison avec les marchandises.

1,167,735. 2003/02/12. SILVER AND COMPANY INC. a company incorporated under the laws of Ontario, 8700 Dufferin Street, Unit 14, Concord, ONTARIO, L4K4S2 **Representative for Service/Représentant pour Signification:** ASHER BREATROSS, 601 CLARK AVENUE WEST, SUITE 515, THORNHILL, ONTARIO, L4J8E1

SolidDeals.com

The right to the exclusive use of .COM is disclaimed apart from the trade-mark.

SERVICES: Online and wholesale retailer of promotional products, being imprinted and non-imprinted merchandise. **Used** in CANADA since December 01, 2002 on services.

Le droit à l'usage exclusif de .COM en dehors de la marque de commerce n'est pas accordé.

SERVICES: Vente en gros et en ligne d'articles promotionnels imprimés et non imprimés. **Employée** au CANADA depuis 01 décembre 2002 en liaison avec les services.

1,167,745. 2003/02/10. HYDROMAGX TECHNOLOGIES LTD, 19 Rose bank drive, # 1207, Toronto, ONTARIO, M1B5Z2

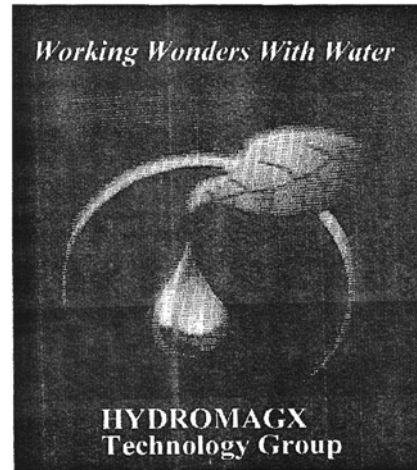

The right to the exclusive use of the word WATER is disclaimed apart from the trade-mark.

WARES: Water and wastewater treatment equipment and machinery, water pumps and valves. **SERVICES:** Water and wastewater treatment plant supply design, installation, testing and maintenance. **Proposed** Use in CANADA on wares and on services.

Le droit à l'usage exclusif du mot WATER en dehors de la marque de commerce n'est pas accordé.

MARCHANDISES: Équipement et machinerie, pompes à eau et appareils de robinetterie pour le traitement de l'eau et des eaux usées. **SERVICES:** Conception, installation, essai et entretien de stations d'épuration des eaux usées. **Emploi** projeté au CANADA en liaison avec les marchandises et en liaison avec les services.

1,167,758. 2003/02/12. HASBRO, INC., 1027 Newport Avenue, Pawtucket, Rhode island, 02862-1059, UNITED STATES OF AMERICA **Representative for Service/Représentant pour Signification:** BERESKIN & PARR, BOX 401, 40 KING STREET WEST, TORONTO, ONTARIO, M5H3Y2

PONYVILLE

WARES: Toy ponies and accessories for use therewith. **Proposed** Use in CANADA on wares.

MARCHANDISES: Poneys jouets et accessoires connexes. **Emploi** projeté au CANADA en liaison avec les marchandises.

1,167,891. 2003/02/11. Halliburton Energy Services, Inc., 2601 Beltline Road, Carrollton, Texas 75006, UNITED STATES OF AMERICA **Representative for Service/Représentant pour Signification:** MOFFAT & CO., 1200-427 LAURIER AVENUE WEST, P.O. BOX 2088, STATION D, OTTAWA, ONTARIO, K1P5W3

QUIK-FOAM

WARES: Surfactant in water, oil and gas drilling and completion operations and in exploration air drilling operations. **Used** in CANADA since at least as early as November 2001 on wares.

MARCHANDISES: Agent de surface pour opérations de forage de puits artésiens, de pétrole et de gaz et de forage pneumatique pour fins d'exploration. **Employée** au CANADA depuis au moins aussi tôt que novembre 2001 en liaison avec les marchandises.

1,167,996. 2003/02/17. LINDA LIN, 150 Palmdale Drive, Apartment #134, Toronto, ONTARIO, M1T3N7 **Representative for Service/Représentant pour Signification:** LEVITT, HOFFMAN, SCOTIA PLAZA, 40 KING STREET WEST, SUITE 3001, TORONTO, ONTARIO, M5H3Y2

The English translation of the design is: GOLDEN GARDEN.

The right to the exclusive use of the words GOLDEN and GARDEN is disclaimed apart from the trade-mark.

SERVICES: Operation of fast food restaurants specializing in Taiwanese food. **Used** in CANADA since May 2002 on services.

La traduction anglaise du dessin est GOLDEN GARDEN.

Le droit à l'usage exclusif des mots GOLDEN et GARDEN en dehors de la marque de commerce n'est pas accordé.

SERVICES: Exploitation de restaurants de repas-minute spécialisés dans la cuisine taiwanaise. **Employée** au CANADA depuis mai 2002 en liaison avec les services.

1,168,013. 2003/02/18. ICUTE TECH. CORP., NO 48 SEC 2 TAI ROAD SHAN, HSIANG 243 TAIPEI, TAIWAN **Representative for Service/Représentant pour Signification:** JOE STRAHL, MR. TRADEMARK, 7-841 SYDNEY STREET, SUITE 101, CORNWALL, ONTARIO, K6H7L2

ICUTE

WARES: COMPUTER HARDWARE NAMELY, COMPUTER COOLING FANS, RADIATORS OF CPU, COMPUTER PRINTERS, FLOPPY DISK CASES, COMPUTER KEYBOARDS, COMPUTER SPEAKERS, COMPUTER POWER SUPPLIES, COMPUTER MICE, COMPUTER MAINFRAME FACEPLATES, COMPUTER MONITORS, COMPUTER MOUSE PADS, COMPUTER EARPHONES, COMPUTER MICROPHONES. **Used** in CANADA since June 01, 1999 on wares.

MARCHANDISES: Matériel informatique, notamment ventilateurs de refroidissement pour ordinateurs, radiateurs pour unités centrales, imprimantes, étuis à disquettes, claviers d'ordinateur, haut-parleurs d'ordinateur, blocs d'alimentation d'ordinateur, souris, plaques avant pour ordinateurs centraux, plaques de recouvrement, moniteurs d'ordinateur, tapis de souris d'ordinateur, écouteurs d'ordinateur, microphones d'ordinateur. **Employée** au CANADA depuis 01 juin 1999 en liaison avec les marchandises.

1,168,163. 2003/02/20. SALESONE LLC, 733 CANAL STREET, BUILDING NUMBER 22, STAMFORD CT 06902, UNITED STATES OF AMERICA **Representative for Service/Représentant pour Signification:** JOE STRAHL, MR. TRADEMARK, 7-841 SYDNEY STREET, SUITE 101, CORNWALL, ONTARIO, K6H7L2

BODY VIBE

The right to the exclusive use of the word BODY is disclaimed apart from the trade-mark.

WARES: COSTUME JEWELRY AND BODY PIERCING JEWELRY. **Used** in CANADA since October 01, 2000 on wares.

Le droit à l'usage exclusif du mot BODY en dehors de la marque de commerce n'est pas accordé.

MARCHANDISES: Bijoux de fantaisie et bijoux pour perçages corporels. **Employée** au CANADA depuis 01 octobre 2000 en liaison avec les marchandises.

1,168,257. 2003/02/21. Solutions Ventes & Marketing inc., 6840, Du Grand Duc, Laval, QUÉBEC, H7L4Z5 **Representative for Service/Représentant pour Signification:** IPC-INTELLECTUAL PROPERTY CENTRE CPI-CENTRE DE PROPRIÉTÉ INTELLECTUELLE, 1080, BEAVER HALL HILL, SUITE 1717, MONTREAL, QUÉBEC, H2Z1S8

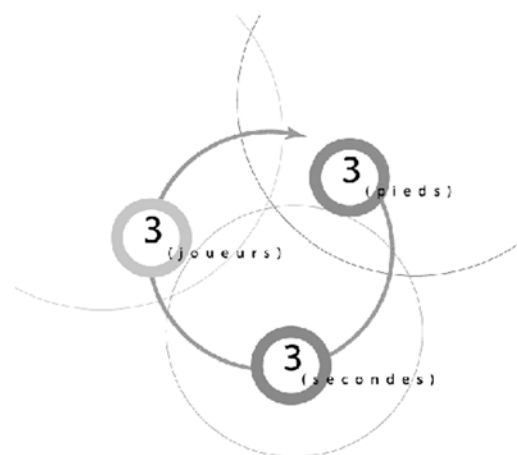

SERVICES: Service de consultation dans le domaine du marketing, de la mise en marché et de la vente au détail. Conception de matériel publicitaire. **Employée** au CANADA depuis au moins aussi tôt que juillet 2000 en liaison avec les services.

SERVICES: Consulting service in the field of marketing, launches and retailing. Design of advertising material. **Used** in CANADA since at least as early as July 2000 on services.

1,168,501. 2003/02/19. THE CIVIL SERVICE CO-OPERATIVE CREDIT SOCIETY, LIMITED, 400 Albert Street, Ottawa, ONTARIO, K1R5B2 **Representative for Service/Représentant pour Signification:** OSLER, HOSKIN & HARCOURT LLP, SUITE 1500, 50 O'CONNOR STREET, OTTAWA, ONTARIO, K1P6L2

ALTERNA HOME & AUTO INSURANCE PROGRAM

The right to the exclusive use of the words HOME & AUTO INSURANCE PROGRAM is disclaimed apart from the trade-mark.

SERVICES: Insurance services, life, home and auto insurance. **Used** in CANADA since at least as early as January 2002 on services.

Le droit à l'usage exclusif des mots HOME & AUTO INSURANCE PROGRAM en dehors de la marque de commerce n'est pas accordé.

SERVICES: Services d'assurances, assurance-vie, assurance-habitation et assurance-automobile. **Employée** au CANADA depuis au moins aussi tôt que janvier 2002 en liaison avec les services.

1,168,504. 2003/02/19. THE CIVIL SERVICE CO-OPERATIVE CREDIT SOCIETY, LIMITED, 400 Albert Street, Ottawa, ONTARIO, K1R5B2 **Representative for Service/Représentant pour Signification:** OSLER, HOSKIN & HARCOURT LLP, SUITE 1500, 50 O'CONNOR STREET, OTTAWA, ONTARIO, K1P6L2

PROGRAMME D'ASSURANCE HABITATION ET AUTOMOBILE ALTERNA

The right to the exclusive use of the words PROGRAMME D'ASSURANCE HABITATION ET AUTOMOBILE is disclaimed apart from the trade-mark.

SERVICES: Insurance services, life, home and auto insurance. **Used** in CANADA since at least as early as January 2002 on services.

Le droit à l'usage exclusif des mots PROGRAMME D'ASSURANCE HABITATION ET AUTOMOBILE en dehors de la marque de commerce n'est pas accordé.

SERVICES: Services d'assurances, assurance-vie, assurance-habitation et assurance-automobile. **Employée** au CANADA depuis au moins aussi tôt que janvier 2002 en liaison avec les services.

1,168,628. 2003/02/25. Christian Gagnon, 442 Grande-Ligne, St-Alexandre, QUÉBEC, J0J1S0

SAFETEBOX

SERVICES: (1) Conception et distribution de logiciels permettant la gestion des inventaires (marchandises et actifs) des particuliers et entreprises (tout genre d'entreprises). (2) Prises d'inventaires des particuliers et de tous genres d'entreprises (faire l'inventaire des biens détenus et identifier les biens manquants). **Emploi** projeté au CANADA en liaison avec les services.

SERVICES: (1) Design and distribution of computer software for inventory management (goods and assets) of individuals and businesses (all types of businesses). (2) Inventory control for individuals and all types of businesses (take inventory of goods held and identify missing goods). **Proposed** Use in CANADA on services.

1,168,684. 2003/02/19. AITEC HOLDINGS INC. a legal entity, 389 Davis Road, Oakville, ONTARIO, L5J2X2 **Representative for Service/Représentant pour Signification:** SCARFONE HAWKINS LLP, ONE JAMES ST. S. 14TH FLOOR, P.O. BOX 926, DEPOT #1, HAMILTON, ONTARIO, L8N3P9

WELDSONIX

SERVICES: Automated ultrasonic inspection of welds. **Used** in CANADA since August 1996 on services.

SERVICES: Contrôle informatisé des soudures basé sur les ultrasons. **Employée** au CANADA depuis août 1996 en liaison avec les services.

1,168,813. 2003/02/20. Curomax Corporation, Two Robert Speck Parkway, Suite 570, Mississauga, ONTARIO, L4Z1H8 **Representative for Service/Représentant pour Signification:** MILLER THOMSON LLP, 20 QUEEN STREET WEST, SUITE 2500, P.O. BOX 27, TORONTO, ONTARIO, M5H3S1

360FUNDING

The right to the exclusive use of the word FUNDING is disclaimed apart from the trade-mark.

SERVICES: Motorized vehicle and home improvement financing and loan services; namely, providing a computerized means of facilitating on-line transactions between motorized vehicle and home improvement dealers and lenders and consulting related thereto. **Used** in CANADA since at least as early as December 07, 2000 on services.

Le droit à l'usage exclusif du mot FUNDING en dehors de la marque de commerce n'est pas accordé.

SERVICES: Services de financement et de prêts pour véhicules motorisés et améliorations domiciliaires, notamment offre de moyens informatiques destinés à faciliter les transactions en ligne entre vendeurs de véhicules motorisés/représentants de centres de rénovation domiciliaire et prêteurs, et conseils en la matière. **Employée** au CANADA depuis au moins aussi tôt que le 07 décembre 2000 en liaison avec les services.

1,168,860. 2003/02/21. ROMO HERMANAS, S.A. DE C.V., Kepler No. 49-B, Colonia Nueva Anzures, MEXICO
Representative for Service/Représentant pour Signification: SHAPIRO COHEN, P.O. BOX 3440, STATION D, 112 KENT STREET, SUITE 2001, OTTAWA, ONTARIO, K1P6P1

DOBEL

WARES: Clothing, namely t-shirts, sweatshirts, polo shirts, ties, scarves, jackets, windbreakers, hawaiian shirts, button-down shirts, shorts, skirts, pants, sweatpants, socks, underwear, bathing suits; footwear, namely boots, shoes, slippers, sandals and sneakers; headgear, namely caps, hats and visors; beer; malt beverages; fruit and vegetable based non-alcoholic beverages; syrups, flavor extracts and soluble powders intended to be mixed with liquors, beer or malt beverages; non-alcoholic cocktails; alcoholic beverages, namely liqueurs. **SERVICES:** Retail services associated with the promotion and sale of food and beverages; mail order catalogue services associated with the promotion and sale of food and beverages; internet retail sale of food and beverages; cafes, restaurants and snack bars; providing food and drink services in bars and restaurants. **Proposed Use** in CANADA on wares and on services.

MARCHANDISES: Vêtements, nommément tee-shirts, pulls d'entraînement, polos, cravates, foulards, vestes, blousons, chemises hawaïennes, chemises à col boutonné, shorts, jupes, pantalons, pantalons de survêtement, chaussettes, sous-vêtements, maillots de bain; articles chaussants, nommément bottes, chaussures, pantoufles, sandales et espadrilles; chapellerie, nommément casquettes, chapeaux et visières; bière; boissons de malt; boissons aux fruits et aux légumes non alcoolisées; sirops, extraits aromatiques et poudres solubles à mélanger à des liqueurs, de la bière ou des boissons de malt; cocktails non alcoolisés; boissons alcoolisées, nommément liqueurs. **SERVICES:** Services de vente au détail associés à la promotion et à la vente d'aliments et de boissons; services de vente par correspondance associés à la promotion et à la vente d'aliments et de boissons; services de vente au détail par Internet d'aliments et de boissons; cafés, restaurants et casse-croûte; fourniture de services d'aliments et de boissons dans les bars et restaurants. **Emploi** projeté au CANADA en liaison avec les marchandises et en liaison avec les services.

1,168,937. 2003/02/20. MANNATECH, INC. a Texas Corporation, 600 South Royal Lane, Suite 200, Coppell, Texas, 75019, UNITED STATES OF AMERICA **Representative for Service/ Représentant pour Signification:** GOWLING LAFLEUR HENDERSON LLP, 1 PLACE VILLE MARIE, 37TH FLOOR, MONTREAL, QUEBEC, H3B3P4

GLYCOSLIM

WARES: Dietary and nutritional supplements in powdered drink form. **Used** in UNITED STATES OF AMERICA on wares. **Registered** in or for UNITED STATES OF AMERICA on January 09, 2001 under No. 2,420,092 on wares.

MARCHANDISES: Suppléments diététiques et nutritionnels sous forme de boisson en poudre. **Employée:** ÉTATS-UNIS D'AMÉRIQUE en liaison avec les marchandises. **Enregistrée** dans ou pour ÉTATS-UNIS D'AMÉRIQUE le 09 janvier 2001 sous le No. 2,420,092 en liaison avec les marchandises.

1,168,981. 2003/02/21. Nuytco Research Ltd., 241A East 1st Street (Rear), North Vancouver, BRITISH COLUMBIA, V7L1B4
Representative for Service/Représentant pour Signification: ACCUPRO TRADEMARK SERVICES, SUITE 702 - 401 WEST GEORGIA STREET, VANCOUVER, BRITISH COLUMBIA, V6B5A1

SQUINAR

WARES: Underwater sonar equipment that responds to the acoustic reflectivity of squid tissue. **Used** in CANADA since at least August 2002 on wares.

MARCHANDISES: Équipement sonar sous-marin sensible à la réflectance acoustique du tissu des calmars. **Employée** au CANADA depuis au moins août 2002 en liaison avec les marchandises.

1,169,087. 2003/02/18. Mastronardi Produce Ltd., 2100 Road 4 East, Kingsville, ONTARIO, N9Y2E5 **Representative for Service/Représentant pour Signification:** MCFADDEN, FINCHAM, 225 METCALFE STREET, SUITE 606, OTTAWA, ONTARIO, K2P1P9



WARES: Hydroponic vegetables. **Used** in CANADA since at least as early as June 2000 on wares.

MARCHANDISES: Légumes hydroponiques. **Employée** au CANADA depuis au moins aussi tôt que juin 2000 en liaison avec les marchandises.

1,169,134. 2003/02/25. Platinum System Chiropractic Revolution (LS) inc., 6005, boul. Grand-Allée, Brossard, QUÉBEC, J4Z3G4
Representative for Service/Représentant pour Signification: BERNARD, BRASSARD, PLACE MONTÉRÉGIE, 101, BOUL. ROLAND-THERRIEN, BUREAU 200, LONGUEUIL, QUÉBEC, J4H4B9



Le droit à l'usage exclusif des mots CHIROPRACTIC et SYSTEM en dehors de la marque de commerce n'est pas accordé.

SERVICES: Vente, installation et support après vente de logiciels qui effectuent la gestion administrative et comptable de cliniques de chiropraticiens. **Employée** au CANADA depuis 03 janvier 2003 en liaison avec les services.

The right to the exclusive use of the words CHIROPRACTIC and SYSTEM is disclaimed apart from the trade-mark.

SERVICES: Sales, installation and after-sales support of software that performs administrative and accounting management of chiropractic clinics. **Used** in CANADA since January 03, 2003 on services.

1,169,225. 2003/02/25. VIA RAIL CANADA INC., 3, Place Ville Marie, Suite 500, Montréal, QUÉBEC, H3B2C9 **Representative for Service/Représentant pour Signification:** ROBIC, 55 ST-JACQUES, MONTRÉAL, QUÉBEC, H2Y3X2



MARCHANDISES: Luggage, back packs, handbags, wallets, umbrellas and belt pouches. **Emploi** projeté au CANADA en liaison avec les marchandises.

WARES: Bagages, sacs à dos, sacs à main, portefeuilles, parapluies et sacs-ceinturons. **Proposed** Use in CANADA on wares.

1,169,278. 2003/02/26. Jason Currie and Darryl Currie A Partnership t/a ROCKSOLID, 778 Borthwick Avenue, Ottawa, ONTARIO, K1K2M6 **Representative for Service/Représentant pour Signification:** MOFFAT & CO., 1200-427 LAURIER AVENUE WEST, P.O. BOX 2088, STATION D, OTTAWA, ONTARIO, K1P5W3



The right to the exclusive use of the word ROCK is disclaimed apart from the trade-mark.

WARES: (1) Residential decks and fences. (2) Tee shirts, sweat shirts, hats, golf shirts, fleece pull-overs, and vests. **SERVICES:** (1) Commercial, industrial and residential landscaping services namely, the design, construction and installation of retaining walls, garden retaining walls, pool surrounds, patios, walkways, drive ways, drive way edging;. (2) Commercial, industrial and residential stone masonry services. (3) Commercial, industrial and residential snow plowing services. **Used** in CANADA since at least as early as 1999 on wares (2); April 1999 on services; 2001 on wares (1).

Le droit à l'usage exclusif du mot ROCK en dehors de la marque de commerce n'est pas accordé.

MARCHANDISES: (1) Terrasses et clôtures résidentielles. (2) Tee-shirts, pulls d'entraînement, chapeaux, polos de golf, chandails molletonnés et gilets. **SERVICES:** (1) Services d'aménagement paysager commercial, industriel et résidentiel, nommément conception, construction et installation de murs de soutènement, de murs de soutènement de jardin, de pourtours de piscine, de patios, d'allées piétonnières, d'entrées de cour, de bordures d'entrée de cour. (2) Services de maçonnerie en pierre pour clientèle commerciale, industrielle et résidentielle. (3) Service de déneigement commercial, industriel et résidentiel. **Employée** au CANADA depuis au moins aussi tôt que 1999 en liaison avec les marchandises (2); avril 1999 en liaison avec les services; 2001 en liaison avec les marchandises (1).

1,169,279. 2003/02/26. Jason Currie and Darryl Currie A Partnership t/a ROCKSOLID, 778 Borthwick Avenue, Ottawa, ONTARIO, K1K2M6 **Representative for Service/Représentant pour Signification:** MOFFAT & CO., 1200-427 LAURIER AVENUE WEST, P.O. BOX 2088, STATION D, OTTAWA, ONTARIO, K1P5W3

ROCKSOLID

WARES: (1) Residential decks and fences. (2) Tee shirts, sweat shirts, hats, golf shirts, fleece pull-overs, and vests. **SERVICES:** (1) Commercial, industrial and residential landscaping services namely, the design, construction and installation of retaining walls, garden retaining walls, pool surrounds, patios, walkways, drive ways, drive way edging;. (2) Commercial, industrial and residential stone masonry services; (3) Commercial, industrial and residential snow plowing services. **Used** in CANADA since at least as early as 1999 on wares (2); April 1999 on services; 2001 on wares (1).

MARCHANDISES: (1) Terrasses et clôtures résidentielles. (2) Tee-shirts, pulls d'entraînement, chapeaux, polos de golf, chandails molletonnés et gilets. **SERVICES:** (1) Services d'aménagement paysager commercial, industriel et résidentiel, notamment conception, construction et installation de murs de soutènement, de murs de soutènement de jardin, de pourtours de piscine, de patios, d'allées piétonnières, d'entrées de cour, de bordures d'entrée de cour. (2) Services de maçonnerie en pierre pour clientèle commerciale, industrielle et résidentielle. (3) Service de déneigement commercial, industriel et résidentiel. **Employée** au CANADA depuis au moins aussi tôt que 1999 en liaison avec les marchandises (2); avril 1999 en liaison avec les services; 2001 en liaison avec les marchandises (1).

1,169,300. 2003/02/26. LITTLE CAESAR ENTERPRISES, INC. (a Corporation of the State of Michigan), Fox Office Centre, 2211 Woodward Avenue, Detroit, Michigan 48201-3400, UNITED STATES OF AMERICA **Representative for Service/ Représentant pour Signification:** SMART & BIGGAR, SUITE 900, 55 METCALFE STREET, P.O. BOX 2999, STATION D, OTTAWA, ONTARIO, K1P5Y6



WARES: Bread, pizza, salads, sandwiches and sauces for use on foods such as pizza, pasta, salads and sandwiches. **SERVICES:** Restaurant services. **Used** in CANADA since at least as early as November 1998 on wares and on services.

MARCHANDISES: Pain, pizza, salades, sandwiches et sauces pour utilisation sur des aliments tels que pizza, pâtes alimentaires, salades et sandwiches. **SERVICES:** Services de restauration. **Employée** au CANADA depuis au moins aussi tôt que novembre 1998 en liaison avec les marchandises et en liaison avec les services.

1,169,322. 2003/02/27. Unilever Canada Inc., 160 Bloor Street East, Suite 1500, Toronto, ONTARIO, M4W3R2 **Representative for Service/ Représentant pour Signification:** UNILEVER CANADA INC., OFFICE OF THE GENERAL COUNSEL, 160 BLOOR STREET EAST, SUITE 1500, TORONTO, ONTARIO, M4W3R2



The Applicant claims colour as a feature of the trade-mark. The word LIPTON is white enclosed within a red keystone with a white border. The background upon which the keystone is placed is yellow in colour with a white sunburst effect at the top left of the keystone.

WARES: Tea and tea bags. **Proposed** Use in CANADA on wares.

Le requérant revendique la couleur comme caractéristique de la marque de commerce. Le mot LIPTON est en blanc et à l'intérieur d'une clef de voûte rouge comportant une bordure blanche. L'arrière-plan sur lequel la clef de voûte est placée est de couleur jaune avec un effet de rayons de soleil en blanc dans le coin supérieur gauche de la clef de voûte.

MARCHANDISES: Thé et thé en sachets. **Emploi** projeté au CANADA en liaison avec les marchandises.

1,169,417. 2003/02/27. THE NATIONAL LIFE ASSURANCE COMPANY OF CANADA, 522 University Avenue, Toronto, ONTARIO, M5G1Y7 **Representative for Service/ Représentant pour Signification:** SMART & BIGGAR, SUITE 900, 55 METCALFE STREET, P.O. BOX 2999, STATION D, OTTAWA, ONTARIO, K1P5Y6

VUG-é

SERVICES: Insurance services. **Proposed** Use in CANADA on services.

SERVICES: Services d'assurances. **Emploi** projeté au CANADA en liaison avec les services.

1,169,478. 2003/02/28. FOCUSED NETWORKING LTD., 120 - 1180 Landsdowne Drive, Coquitlam, BRITISH COLUMBIA, V3E1J7

FOCUSED NETWORKING

The right to the exclusive use of the word NETWORKING is disclaimed apart from the trade-mark.

SERVICES: Planning, promoting, and facilitating business to business networking meetings and events, providing corporate matchmaking services to business clients. **Used** in CANADA since March 1995 on services.

Le droit à l'usage exclusif du mot NETWORKING en dehors de la marque de commerce n'est pas accordé.

SERVICES: Planification, promotion et facilitation de réunions et d'événement ayant trait au réseautage commercial, fourniture de services de liaisons entre clients commerciaux. **Employée** au CANADA depuis mars 1995 en liaison avec les services.

1,169,532. 2003/03/04. CINEPLEX GALAXY LIMITED PARTNERSHIP, 1303 Yonge Street, 2nd Floor, Toronto, ONTARIO, M4T2Y9 **Representative for Service/Représentant pour Signification:** GOODMAN LLP, ATTN: INTELLECTUAL PROPERTY GROUP, 250 YONGE STREET, SUITE 2400, TORONTO, ONTARIO, M5B2M6

CINEPLEX ODEON COLLECTOR MOVIE TICKETS

The right to the exclusive use of the words MOVIE and TICKETS is disclaimed apart from the trade-mark.

WARES: Trading cards. **SERVICES:** movie theatre services. **Proposed** Use in CANADA on wares and on services.

Le droit à l'usage exclusif des mots MOVIE et TICKETS en dehors de la marque de commerce n'est pas accordé.

MARCHANDISES: Cartes à échanger. **SERVICES:** Services de salles de cinéma. **Emploi** projeté au CANADA en liaison avec les marchandises et en liaison avec les services.

1,169,547. 2003/03/04. Vying Enterprise Canada Inc., 300-1275 West 6th Avenue, Vancouver, BRITISH COLUMBIA, V6H1A6



WARES: Lighting Fixtures, Lighting Bulbs, Lamps and Lights for Vehicle; Electric Lights for Christmas, Namely Back Massagers, Body Massagers, and Foot Spas; Sound Therapy Machines, Namely Electrically Operated Machines Which play audio sounds for therapeutic, Solar Powered Lights, Solar Panel, Bicycle Rims, Bicycle Parts, Bicycles, Blood Pressure Monitors. **SERVICES:** Importation and exportation of lighting fixtures, light bulbs, electrical lights for Christmas, solar powered lights and blood pressure monitors, business consulting for imported/exported regulations and requirements. **Proposed** Use in CANADA on wares and on services.

MARCHANDISES: Appareils d'éclairage, ampoules d'éclairage, lampes et ampoules pour véhicules; ampoules électriques de Noël, nommément appareils de massage pour le dos, appareils de massage pour le corps et bains pour les pieds; machines de thérapie sonore, nommément machines électriques de reproduction de sons pour usage thérapeutique, lampes solaires, panneaux solaires, jantes de bicyclette, pièces de bicyclette, bicyclettes, appareils de contrôle de la tension artérielle. **SERVICES:** Importation et exportation d'appareils d'éclairage,

d'ampoules, de lampes électriques de Noël, de lampes solaires et de moniteurs de pression sanguine, services d'expert-conseil en affaires dans le domaine des règlements et des exigences en matière d'importation et d'exportation. **Emploi** projeté au CANADA en liaison avec les marchandises et en liaison avec les services.

1,169,828. 2003/03/03. BACARDI & COMPANY LIMITED (a corporation of the Principality of Liechtenstein), 1000 Bacardi Road, P.O. Box N-4880, New Providence, Commonwealth of the Bahamas, BAHAMAS **Representative for Service/Représentant pour Signification:** GOWLING LAFLEUR HENDERSON LLP, SUITE 2600, 160 ELGIN STREET, P.O. BOX 466, STATION D, OTTAWA, ONTARIO, K1P1C3



ontheinside

WARES: Alcoholic beverages (except beers), namely: rum. **Used** in CANADA since at least as early as February 10, 2003 on wares.

MARCHANDISES: Boissons alcoolisées (sauf bières), nommément rhum. **Employée** au CANADA depuis au moins aussi tôt que le 10 février 2003 en liaison avec les marchandises.

1,169,861. 2003/03/04. THE YOKOHAMA RUBBER CO., LTD., 36-11, 5-chome Shinbashi, Minato-ku, Tokyo, JAPAN **Representative for Service/Représentant pour Signification:** GOWLING LAFLEUR HENDERSON LLP, SUITE 2600, 160 ELGIN STREET, P.O. BOX 466, STATION D, OTTAWA, ONTARIO, K1P1C3

GEOLANDAR I/T G072

WARES: Tires, wheels and wheel rims for automobiles, two-wheeled motor vehicles, bicycles and aircraft. **Proposed** Use in CANADA on wares.

MARCHANDISES: Pneus, roues et jantes de roues pour automobiles, véhicules automobiles à deux roues, bicyclettes et aéronefs. **Emploi** projeté au CANADA en liaison avec les marchandises.

1,169,882. 2003/03/04. Koei Co., Ltd., 1-18-12 Minowa-cho, Kouhoku-ku, Yokohama 223-8503, JAPAN **Representative for Service/Représentant pour Signification:** SIM & MCBURNEY, 330 UNIVERSITY AVENUE, 6TH FLOOR, TORONTO, ONTARIO, M5G1R7

G1 JOCKEY

WARES: Computer game cartridges, computer game cassettes, computer game discs, computer game programs, computer game software; video game cartridges, video game tape cassettes, video game discs, interactive video game programs, video game software; video game output game machines for use with television sets. **Proposed** Use in CANADA on wares.

MARCHANDISES: Cartouches de jeux informatisés, cassettes de jeux informatisés, disques de jeux informatisés, programmes ludiciels, ludiciels; cartouches de jeux vidéo, bandes de jeux vidéo en cassette, disques de jeux vidéo, programmes de jeux vidéo interactifs, logiciels de jeux vidéo; machines de sortie de jeux vidéo pour utilisation avec téléviseurs. **Emploi** projeté au CANADA en liaison avec les marchandises.

1,169,885. 2003/03/04. THE ENSIGN-BICKFORD COMPANY, 660 Hopmeadow Street, Simsbury, Connecticut 06070, UNITED STATES OF AMERICA **Representative for Service/ Représentant pour Signification:** SIM & MCBURNEY, 330 UNIVERSITY AVENUE, 6TH FLOOR, TORONTO, ONTARIO, M5G1R7

EZTL

WARES: Non-electric blast initiation devices comprised of a length of detonation signal transmission line connected to a non-electric detonator. **Used** in CANADA since at least as early as May 06, 1996 on wares.

MARCHANDISES: Dispositifs non électriques d'initiation d'explosion comprenant une longueur de cordeau détonnant pour la transmission du signal de détonation à un détonateur non électrique. **Employée** au CANADA depuis au moins aussi tôt que le 06 mai 1996 en liaison avec les marchandises.

1,169,891. 2003/03/04. Telispark, Inc. a Delaware corporation, 4301 North Fairfax Drive, Arlington, Virginia 22203, UNITED STATES OF AMERICA **Representative for Service/ Représentant pour Signification:** PERLEY-ROBERTSON, HILL & MCDUGALL LLP, 90 RUE SPARKS STREET, 4TH FLOOR, OTTAWA, ONTARIO, K1P1E2

TELISPARK

WARES: Computer software, namely, software for the synchronization, encryption, and dissemination of data between computer servers and mobile communications devices.

SERVICES: (1) Computer maintenance and support services. (2) Computer object, process, screen and workflow consulting and configuration services. **Used** in CANADA since at least as early as October 2002 on wares and on services (2). **Proposed** Use in CANADA on services (1).

MARCHANDISES: Logiciel, notamment logiciel pour de synchronisation, de chiffage et de diffusion de données entre serveurs et dispositifs mobiles de communication. **SERVICES:** (1) Services d'entretien et de soutien pour ordinateurs. (2) Services de consultation et de configuration en flux de travail, écran, procédé et objet ordinateur. **Employée** au CANADA depuis au moins aussi tôt que octobre 2002 en liaison avec les marchandises et en liaison avec les services (2). **Emploi** projeté au CANADA en liaison avec les services (1).

1,169,994. 2003/03/05. CABIN CREEK, LTD., 1199 West 700 South, Pleasant Grove, Utah 84062, UNITED STATES OF AMERICA **Representative for Service/ Représentant pour Signification:** SMART & BIGGAR, SUITE 900, 55 METCALFE STREET, P.O. BOX 2999, STATION D, OTTAWA, ONTARIO, K1P5Y6

TOUCHING HEARTS, CHANGING LIVES

WARES: Magazines, catalogs, and idea books relating to scrapbooks, journals, rubber stamps, greeting cards, and arts and crafts, and to components, techniques, and methodology for assembling, creating, or using the same. **Priority** Filing Date: September 12, 2002, Country: UNITED STATES OF AMERICA, Application No: 76/449,816 in association with the same kind of wares. **Used** in UNITED STATES OF AMERICA on wares. **Registered** in or for UNITED STATES OF AMERICA on October 28, 2003 under No. 2,777,589 on wares.

MARCHANDISES: Magazines, catalogues et livres d'idées ayant trait aux albums de découpages, revues, tampons en caoutchouc, cartes de souhaits et techniques d'artisanat et composants, techniques et méthodes pour assembler, créer ou utiliser les marchandises susmentionnées. **Date** de priorité de production: 12 septembre 2002, pays: ÉTATS-UNIS D'AMÉRIQUE, demande no: 76/449,816 en liaison avec le même genre de marchandises. **Employée:** ÉTATS-UNIS D'AMÉRIQUE en liaison avec les marchandises. **Enregistrée** dans ou pour ÉTATS-UNIS D'AMÉRIQUE le 28 octobre 2003 sous le No. 2,777,589 en liaison avec les marchandises.

1,169,997. 2003/03/05. Golden Boy Foods Inc., 8820 Northbrook Court, Burnaby, BRITISH COLUMBIA, V5J5J1 **Representative for Service/ Représentant pour Signification:** MOFFAT & CO., 1200-427 LAURIER AVENUE WEST, P.O. BOX 2088, STATION D, OTTAWA, ONTARIO, K1P5W3

STONE BRIDGE FARMS

WARES: Pancake syrups; pie fillings; dessert sauces; condiments namely, ketchup, salsa, and mayonnaise; assorted portion pack dips namely, pre-packaged mayonnaise, ketchup, assorted chili sauces, assorted jams, marmalade and pancake syrup. **Proposed** Use in CANADA on wares.

MARCHANDISES: Sirops pour crêpes; garnitures pour tartes; sauces pour dessert; condiments, nommément ketchup, salsa et mayonnaise; trempettes assorties en emballage fractionné, nommément mayonnaise, ketchup, sauces au chili assorties, confitures diverses, marmelade et sirop à crêpes. **Emploi** projeté au CANADA en liaison avec les marchandises.

1,170,134. 2003/03/06. Cobalt Pharmaceuticals Inc., 6500 Kitimat Road, Mississauga, ONTARIO, L5N2B8 **Representative for Service/Représentant pour Signification:** HEENAN BLAIKIE LLP, SUITE 2600, P.O. BOX 185, ROYAL BANK PLAZA, SOUTH TOWER, TORONTO, ONTARIO, M5J2J4

ALLER-PEN

WARES: Medical devices, namely, automatic injector units for injecting pharmaceuticals in the treatment of allergic reactions; injectable pharmaceutical preparations for the diagnosis, testing and treatment of allergic reactions. **Proposed** Use in CANADA on wares.

MARCHANDISES: Dispositifs médicaux, nommément injecteurs automatiques de produits pharmaceutiques pour le traitement des allergies; préparations pharmaceutiques injectables pour le diagnostic, les tests et le traitement des allergies. **Emploi** projeté au CANADA en liaison avec les marchandises.

1,170,185. 2003/03/06. Adams Rite Manufacturing Co., 260 Santa Fe Street, Pomona, California 91767, UNITED STATES OF AMERICA **Representative for Service/Représentant pour Signification:** GOWLING LAFLEUR HENDERSON LLP, SUITE 2600, 160 ELGIN STREET, P.O. BOX 466, STATION D, OTTAWA, ONTARIO, K1P1C3



WARES: Metal doors, metal door hinges, metal pivots, metal door edge guards, metal window frames and parts for all of the foregoing. **Proposed** Use in CANADA on wares.

MARCHANDISES: Portes métalliques, charnières de portes métalliques, pivots métalliques, protecteurs de bords de portes en métal, cadres de fenêtres métalliques et pièces pour toutes les marchandises susmentionnées. **Emploi** projeté au CANADA en liaison avec les marchandises.

1,170,295. 2003/03/07. COBRA ELECTRONICS CORPORATION, 6500 West Cortland Street, Chicago, Illinois 60707, UNITED STATES OF AMERICA **Representative for Service/Représentant pour Signification:** DEETH WILLIAMS WALL LLP, NATIONAL BANK BUILDING, 150 YORK STREET, SUITE 400, TORONTO, ONTARIO, M5H3S5

MICROTALK NAVIGATOR

The right to the exclusive use of the word NAVIGATOR is disclaimed apart from the trade-mark.

WARES: Satellite navigational system, namely, a global positioning system (GPS). **Priority** Filing Date: February 27, 2003, Country: UNITED STATES OF AMERICA, Application No: 78/219,619 in association with the same kind of wares. **Proposed** Use in CANADA on wares.

Le droit à l'usage exclusif du mot NAVIGATOR en dehors de la marque de commerce n'est pas accordé.

MARCHANDISES: Système de navigation par satellite, nommément un système de positionnement mondial (GPS). **Date** de priorité de production: 27 février 2003, pays: ÉTATS-UNIS D'AMÉRIQUE, demande no: 78/219,619 en liaison avec le même genre de marchandises. **Emploi** projeté au CANADA en liaison avec les marchandises.

1,170,310. 2003/03/10. Diversifoods Inc. a corporation incorporated under the laws of the Province of Alberta, Box 190, 710 Pacific Avenue, Carmangay, ALBERTA, T0L0N0 **Representative for Service/Représentant pour Signification:** DOUGLAS J. LORD, BOX 1628, 203A 5 ELIZABETH STREET, OKOTOKS, ALBERTA, T0L1T0



The right to the exclusive use of the word MARKETING is disclaimed apart from the trade-mark.

WARES: (1) Feed grains, namely barley, wheat, softwheat and oats. (2) Legumes, namely peas, chickpeas, lentils and beans. (3) Special Crops, namely mustard, flax, canola, rye, kamut, and corn.

SERVICES: (1) Compiling, publishing and distributing by internet to the public, a daily report of commodity quotes, news and weather. (2) Operation of a business dealing in sale and supply of farm products, hardware and general merchandise and service to farmers and other commercial accounts throughout the Province of Alberta. **Proposed** Use in CANADA on wares and on services.

Le droit à l'usage exclusif du mot MARKETING en dehors de la marque de commerce n'est pas accordé.

MARCHANDISES: (1) Céréales fourragères, nommément orge, blé, blé tendre et avoine. (2) Légumineuses, nommément pois, pois chiches, lentilles et haricots. (3) Récoltes spéciales, nommément moutarde, lin, canola, rye, kamut et maïs.

SERVICES: (1) Rassemblement, édition et distribution au grand public au moyen d'Internet d'un rapport quotidien sur les cotes des marchandises, les nouvelles et la météo. (2) Exploitation d'une entreprise spécialisée dans la vente et la fourniture de produits agricoles, de matériel informatique et de marchandises diverses et service offerts aux agriculteurs et autres comptes commerciaux à travers l'Alberta. **Emploi** projeté au CANADA en liaison avec les marchandises et en liaison avec les services.

1,170,311. 2003/03/11. Truth Well Limited, 324/90 Atkinson Road, Toronto, ONTARIO, M3J2S5

KRAFTER

WARES: Circular saw blades, diamond saw blades, diamond core bits, carbide-tipped saw blades, diamond wire saws, stone cutting machines, concrete saws, hand-held cut-off saws, masonry saws, tile saws. **Used** in CANADA since February 03, 2003 on wares.

MARCHANDISES: Lames de scies circulaires, lames de scies à diamant, carottiers au diamant, lames de scies à dents de carbure, scies à fils métalliques à diamant, machines à tailler la pierre, scies à béton, scies à tronçonner à main, scies à maçonnerie, scies à céramique. **Employée** au CANADA depuis 03 février 2003 en liaison avec les marchandises.

1,170,330. 2003/03/12. SANTANA Inc., 3770, boul. Industriel, Sherbrooke, QUEBEC, J1L1V8 **Representative for Service/ Représentant pour Signification:** DAVIES WARD PHILLIPS & VINEBERG LLP, ATTN: TRADE-MARK DEPARTMENT, 1501 MCGILL COLLEGE AVENUE, 26TH FLOOR, MONTREAL, QUEBEC, H3A3N9

WARM WIND

WARES: Footwear namely, sandals, slippers, boots and shoes. **Proposed** Use in CANADA on wares.

MARCHANDISES: Articles chaussants, nommément sandales, pantoufles, bottes et souliers. **Emploi** projeté au CANADA en liaison avec les marchandises.

1,170,343. 2003/03/12. MULTI-VET LTEE, 408 Grand Rang St-François, Saint-Hyacinthe, QUEBEC, J2S7A9 **Representative for Service/Représentant pour Signification:** BROUILLETTE KOSIE PRINCE, 1100, BOUL. RENE-LEVESQUE OUEST, BUREAU 2500, MONTREAL, QUEBEC, H3B5C9

GARDEN GHOST

WARES: Automated aerosol/dispenser for use as an animal repellent. **Proposed** Use in CANADA on wares.

MARCHANDISES: Générateur automatique d'aérosol pour utilisation comme répulsif antiparasites. **Emploi** projeté au CANADA en liaison avec les marchandises.

1,170,347. 2003/03/12. CINEPLEX GALAXY LIMITED PARTNERSHIP, 1303 Yonge Street, 2nd Floor, Toronto, ONTARIO, M4T2Y9 **Representative for Service/Représentant pour Signification:** GOODMAN LLP, ATTN: INTELLECTUAL PROPERTY GROUP, 250 YONGE STREET, SUITE 2400, TORONTO, ONTARIO, M5B2M6

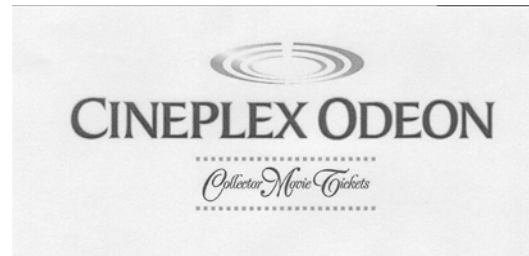

The right to the exclusive use of the words MOVIE and TICKETS is disclaimed apart from the trade-mark.

WARES: Trading cards. **SERVICES:** movie theatre services. **Proposed** Use in CANADA on wares and on services.

Le droit à l'usage exclusif des mots MOVIE et TICKETS en dehors de la marque de commerce n'est pas accordé.

MARCHANDISES: Cartes à échanger. **SERVICES:** Services de salles de cinéma. **Emploi** projeté au CANADA en liaison avec les marchandises et en liaison avec les services.

1,170,349. 2003/03/12. PHILIP HERBAL INC., 330 ALTON TOWERS CIRCLE, SUITE 1103, SCARBOROUGH, ONTARIO, M1V5H3 **Representative for Service/Représentant pour Signification:** JIMMY K. SUN, (SUN & PARTNERS), 3650 VICTORIA PARK AVE., SUITE 401, NORTH YORK, ONTARIO, M2H3P7



The transliteration of the Chinese characters in the trade-mark is KONG DA JI in the Mandarin dialect, and HUNG DAI GUT in the Cantonese dialect. The translation of the Chinese Characters in the trade-mark is CONFUCIUS, BIG, LUCKY.

WARES: GINSENGS; HERBAL PRODUCTS MADE WITH CHINESE HERBS IN THE FORM OF POWDER, LIQUID, CAPSULE AND PILL FOR FOOD AND MEDICINAL USE; HERBAL TEAS; TEA BAGS; HERBAL SOUPS AND PREPACKAGED HERBAL PRODUCTS MADE WITH CHINESE HERBS IN THE FORM OF POWDER, LIQUID, CAPSULE AND PILL FOR FOOD AND MEDICINAL USE. **SERVICES:** (1) OPERATION OF RETAIL STORES SELLING GINSENGS, HERBAL PRODUCTS FOR FOOD AND MEDICINAL USE, HERBAL TEAS, TEA BAGS, HERBAL SOUPS AND PREPACKAGED HERBAL PRODUCTS FOR FOOD AND

MEDICINAL USE. (2) WHOLESALE AND DISTRIBUTION OF GINSENGS, HERBAL PRODUCTS FOR FOOD AND MEDICINAL USE, HERBAL TEAS, TEA BAGS, HERBAL SOUPS AND PREPACKAGED HERBAL PRODUCTS FOR FOOD AND MEDICINAL USE. **Used** in CANADA since at least as early as March 06, 2003 on wares and on services (1). **Proposed** Use in CANADA on services (2).

La translittération des caractères chinois de la marque de commerce est KONG DA JI en mandarin et HUNG DAI GUT en cantonais. La traduction des caractères chinois de la marque de commerce est CONFUCIUS, GROS, CHANCEUX.

MARCHANDISES: Ginseng; produits à base d'herbes chinoises sous forme de poudre, de liquide, de capsules et de pilules pour fins alimentaires et médicinales; tisanes; thé en sachets; soupes aux herbes et produits aux herbes conditionnés sous forme de poudre, de liquide, de capsules et de pilules pour fins alimentaires et médicinales. **SERVICES:** (1) Exploitation de magasins de détail spécialisés dans la vente de ginseng, produits à base d'herbes pour fins alimentaires et médicinales, tisanes, thé en sachets, soupes à base d'herbes et produits à base d'herbes emballés pour fins alimentaires et médicinales. (2) Vente en gros et distribution de ginseng, produits à base d'herbes pour fins alimentaires et médicinales, tisanes, thé en sachets, soupes à base d'herbes et produits à base d'herbes emballés pour fins alimentaires et médicinales. **Employée** au CANADA depuis au moins aussi tôt que le 06 mars 2003 en liaison avec les marchandises et en liaison avec les services (1). **Emploi** projeté au CANADA en liaison avec les services (2).

1,170,406. 2003/03/10. KONINKLIJKE PHILIPS ELECTRONICS N.V., Groenewoudseweg 1, Eindhoven, NETHERLANDS **Representative for Service/Représentant pour Signification:** SMART & BIGGAR, SUITE 900, 55 METCALFE STREET, P.O. BOX 2999, STATION D, OTTAWA, ONTARIO, K1P5Y6

DIETRICH

WARES: Video-projectors, projection display screens, projection televisions; prerecorded programs for operating, controlling and adjusting video projectors, projection display screens and projection televisions; parts and fittings to the aforesaid goods. **Priority** Filing Date: October 31, 2002, Country: BENELUX, Application No: 1,021,041 in association with the same kind of wares. **Proposed** Use in CANADA on wares.

MARCHANDISES: Vidéo-projecteurs, écrans de projection, téléviseurs à projection; programmes préenregistrés pour le pilotage et le réglage des projecteurs graphiques, écrans de projection et téléviseurs à projection; pièces et accessoires pour les marchandises susmentionnées. **Date** de priorité de production: 31 octobre 2002, pays: BENELUX, demande no: 1,021,041 en liaison avec le même genre de marchandises. **Emploi** projeté au CANADA en liaison avec les marchandises.

1,170,582. 2003/03/10. BECTON, DICKINSON AND COMPANY, 1 Becton Drive, Franklin Lakes, New Jersey, 07417, UNITED STATES OF AMERICA **Representative for Service/Représentant pour Signification:** MCMILLAN BINCH LLP, BCE PLACE, SUITE 4400, BAY WELLINGTON TOWER, 181 BAY STREET, TORONTO, ONTARIO, M5J2T3

BD PRIME

SERVICES: Educational services namely providing health information courses designed for hospitals and other institutions in the health field. **Proposed** Use in CANADA on services.

SERVICES: Services éducatifs, nommément fourniture de cours dans le domaine de la santé pour hôpitaux et autres établissements du secteur de la santé. **Emploi** projeté au CANADA en liaison avec les services.

1,170,666. 2003/03/10. WRANGLER APPAREL CORP. a Delaware corporation, 3411 Silverside Road, Wilmington, Delaware 19810, UNITED STATES OF AMERICA **Representative for Service/Représentant pour Signification:** OSLER, HOSKIN & HARCOURT LLP, SUITE 1500, 50 O'CONNOR STREET, OTTAWA, ONTARIO, K1P6L2

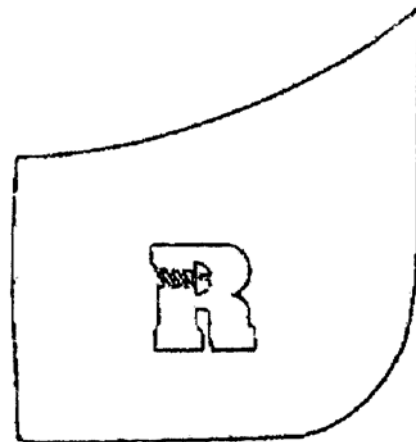

WARES: Clothing namely jeans, casual pants, trousers, slacks, sweatpants, sweatshorts, shorts, skirts, shirts, blouses, t-shirts, pull-over shirts, tops, sweatshirts, sweaters, vests, jackets, coats, sweatjackets, bib overalls, coveralls, work pants, work shorts, workshirts; fleece shirts, fleece t-shirts, fleece sweatshirts, fleece jackets, fleece sweatjackets, fleece vests; scarves, bandanas, hats, caps, socks, tights, hosiery, shoes, slippers, boots. **Priority** Filing Date: March 07, 2003, Country: UNITED STATES OF AMERICA, Application No: 78223075 in association with the same kind of wares. **Proposed** Use in CANADA on wares.

MARCHANDISES: Vêtements, nommément jeans, pantalons sport, pantalons, pantalons de survêtement, shorts d'entraînement, shorts, jupes, chemises, chemisiers, tee-shirts, pulls, hauts, pulls d'entraînement, chandails, gilets, vestes, manteaux, blousons d'entraînement, salopettes, combinaisons, pantalons de travail, shorts de travail, chemises de travail; chemises molletonnées, tee-shirts molletonnés, pulls

d'entraînement en molleton, vestes molletonnées, blousons d'entraînement molletonnés, gilets molletonnés; foulards, bandanas, chapeaux, casquettes, chaussettes, collants, bonneterie, chaussures, pantoufles, bottes. **Date** de priorité de production: 07 mars 2003, pays: ÉTATS-UNIS D'AMÉRIQUE, demande no: 78223075 en liaison avec le même genre de marchandises. **Emploi** projeté au CANADA en liaison avec les marchandises.

1,170,829. 2003/03/12. UAP INC., 7025, rue Ontario Est, Montréal, QUÉBEC, H1N2B3 **Representative for Service/ Représentant pour Signification:** DESJARDINS DUCHARME STEIN MONAST, BUREAU 2400, 600, RUE DE LA GAUCHETIERE OUEST, MONTREAL, QUÉBEC, H3B4L8

TRUCKPRO

MARCHANDISES: Pièces et composantes neuves ou reconstruites pour véhicules terrestres lourds, nommément, moteurs diesel, transmissions et différentiels, boîtes de direction et pompes de servodirection, arbres de commande, joints universels et pompes hydrauliques, systèmes hydrauliques nommément raccords non métalliques de boyaux, réservoirs à essence, systèmes de suspension pour véhicules, systèmes d'alignement, nommément embouts, axes de fusées, barres d'accouplement, systèmes de filtration nommément filtres pour moteurs à l'huile, air et essence; composantes d'essieu nommément tambours de freins, sabots et plaquettes de freins, étriers, arbres à cames, leviers de freins, roulements d'essieu et joints d'étanchéité non métalliques; miroirs, lampes, ampoules, alarmes de recul et phares; systèmes d'échappement nommément silencieux, tuyaux d'échappement et collets de serrage; systèmes pneumatiques nommément compresseurs d'air, boyaux non métalliques, assainisseurs d'air, soupapes; équipements et accessoires pour véhicules terrestres nommément essuie-glaces, garde-boue, supports de garde-boue, ailes, revêtement de toile pour utilisation dans les camions et remorques, roues et accessoires pour véhicules terrestres nommément jantes de roues, attaches nommément boulons, écrous, pesées et valves pour pneus de véhicules; équipement d'ancrage et d'arrimage nommément sellettes d'attelage, béquilles, courroies et treuils d'arrimage pour véhicules terrestres. **SERVICES:** Services de réparations et d'entretien de véhicules terrestres lourds; services de vente en gros et au détail de pièces et accessoires pour véhicules terrestres; programmes d'approvisionnement et de garanties; services de marketing et de promotions, nommément, publicité via Internet, articles publicitaires dans les journaux et magazines et distribution de brochures, services de formation dans le domaine des véhicules terrestres. **Emploi** projeté au CANADA en liaison avec les marchandises et en liaison avec les services.

WARES: New or rebuilt parts and components for heavy land vehicles, namely, diesel engines, transmissions and differentials, steering gear casings and power steering pumps, drive shafts, universal joints and hydraulic pumps, hydraulic systems namely non-metal hose connections, gas tanks, vehicle suspension systems, alignment systems, namely hubs, pitman arms, tie rods, filtration systems namely filters for diesel, air and gasoline

engines; axle components namely brake drums, brake shoes and brake pads, calipers, camshafts, brake levers, axle bearings and non-metal gaskets; mirrors, lamps, light bulbs, backing-up alarms, and headlamps; exhaust systems namely mufflers, exhaust pipes and clamps; pneumatic systems namely air compressors, non-metal hoses, air cleaners, valves; equipment and accessories for land vehicles namely windshield wipers, mudguards, brackets for mudguards, fenders, canvas covers for use in trucks and trailers, wheels and accessories for land vehicles namely wheel rims, fasteners namely bolts, nuts, balancing weights and valves for vehicle tires; anchoring and hauling equipment namely fifth wheels, supporting legs, belts and hauling winches for land vehicles. **SERVICES:** Services for the repair and maintenance of heavy land vehicles; wholesaling and retailing of parts and accessories for land vehicles; supply and warranty programs; marketing and promotion services, namely advertising on the Internet, advertising articles in newspapers and magazines and distribution of brochures, training services in the field of land vehicles. **Proposed** Use in CANADA on wares and on services.

1,170,907. 2003/03/12. SPX CORPORATION Corporation of the State of Delaware, 13515 Ballantyne Corporation Place, Charlotte, North Carolina 28277, UNITED STATES OF AMERICA **Representative for Service/ Représentant pour Signification:** ROBIC, 55 ST-JACQUES, MONTRÉAL, QUEBEC, H2Y3X2

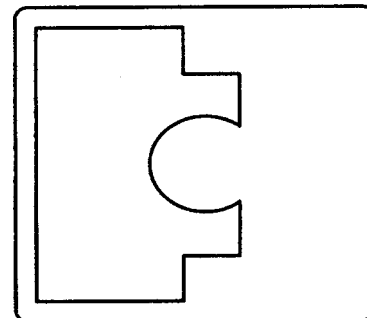

WARES: Metal castings. **SERVICES:** Metal casting services for others. **Used** in CANADA since at least as early as 1994 on wares and on services.

MARCHANDISES: Pièces moulées métalliques. **SERVICES:** Services de moulage de pièces métalliques pour des tiers. **Employée** au CANADA depuis au moins aussi tôt que 1994 en liaison avec les marchandises et en liaison avec les services.

1,170,978. 2003/03/13. Blaise Mattie, 15 Smith Avenue, Dartmouth, NOVA SCOTIA, B2V1M3 **Representative for Service/ Représentant pour Signification:** G. RONALD BELL & ASSOCIATES, SUITE 1215, 99 BANK STREET, P.O. BOX 2450, POSTAL D, OTTAWA, ONTARIO, K1P5W6

FIRE CALL

WARES: Board game. **SERVICES:** Operation of a website relating to the board game. **Proposed** Use in CANADA on wares and on services.

MARCHANDISES: Jeu de table. **SERVICES:** Exploitation d'un site Web ayant trait à au jeu de combinaison. **Emploi** projeté au CANADA en liaison avec les marchandises et en liaison avec les services.

1,171,003. 2003/03/13. Future Solutions Inc., 2630 Royal Windsor Drive, Unit 7, Mississauga, ONTARIO, L5J1K7 **Representative for Service/Représentant pour Signification:** RIDOUT & MAYBEE LLP, ONE QUEEN STREET EAST, SUITE 2400, TORONTO, ONTARIO, M5C3B1

FSI

WARES: Office and institutional furniture and modular storage units, namely tables, desks having drawer units; study carrels; sink units; coat racks; map and chart holders; room dividers; storage lockers and cabinets; metal shelving units; tote trays and storage units therefor; bookcase, book display and film strip display units having adjustable shelving; card filing drawer units; mobile and stationary document filing boxes having adjustable vertical dividers; and parts and fittings thereof. **Proposed** Use in CANADA on wares.

MARCHANDISES: Meubles et unités de rangement modulaires pour bureau et institutions, nommément tables, bureaux à tiroirs; alvéoles; éviers; porte-manteaux; supports de cartes et de tableaux; séparations; casiers et meubles de rangement; éléments à étagères en métal; plateaux de manutention et éléments de rangement connexes; bibliothèques, présentoir à livres et à film à étagères réglables; éléments à tiroirs pour rangement de cartes; boîtes de rangement de document mobiles et fixes dotées de séparateurs verticaux réglables; pièces et accessoires connexes. **Emploi** projeté au CANADA en liaison avec les marchandises.

1,171,007. 2003/03/13. LAC-MAC LIMITED, 425 Rectory Street, London, ONTARIO, N5W3W5 **Representative for Service/Représentant pour Signification:** CASSELS BROCK & BLACKWELL LLP, SCOTIA PLAZA, SUITE 2100, 40 KING STREET WEST, TORONTO, ONTARIO, M5H3C2



WARES: Healthcare apparel; namely, uniforms and scrub apparel. **Proposed** Use in CANADA on wares.

MARCHANDISES: Vêtements pour le secteur des soins de santé, nommément tenues de chirurgie. **Emploi** projeté au CANADA en liaison avec les marchandises.

1,171,008. 2003/03/13. LAC-MAC LIMITED, 425 Rectory Street, London, ONTARIO, N5W3W5 **Representative for Service/Représentant pour Signification:** CASSELS BROCK & BLACKWELL LLP, SCOTIA PLAZA, SUITE 2100, 40 KING STREET WEST, TORONTO, ONTARIO, M5H3C2



WARES: Healthcare apparel; namely, uniforms and scrub apparel. **Proposed** Use in CANADA on wares.

MARCHANDISES: Vêtements pour le secteur des soins de santé, nommément tenues de chirurgie. **Emploi** projeté au CANADA en liaison avec les marchandises.

1,171,009. 2003/03/13. LAC-MAC LIMITED, 425 Rectory Street, London, ONTARIO, N5W3W5 **Representative for Service/Représentant pour Signification:** CASSELS BROCK & BLACKWELL LLP, SCOTIA PLAZA, SUITE 2100, 40 KING STREET WEST, TORONTO, ONTARIO, M5H3C2

ON-QUE

WARES: Healthcare apparel; namely, uniforms and scrub apparel. **Proposed** Use in CANADA on wares.

MARCHANDISES: Vêtements pour le secteur des soins de santé, nommément tenues de chirurgie. **Emploi** projeté au CANADA en liaison avec les marchandises.

1,171,024. 2003/03/13. Winners Merchants International L.P., a legal entity, 6715 Airport Road, Suite 5000, Mississauga, ONTARIO, L4V1Y2 **Representative for Service/Représentant pour Signification:** RICHES, MCKENZIE & HERBERT LLP, SUITE 1800, 2 BLOOR STREET EAST, TORONTO, ONTARIO, M4W3J5

WINNERS 'N MORE

SERVICES: (1) Retail department store services. (2) Retail store services featuring clothing, footwear, giftware, candles, kitchenware, table linens, bath linens, bed linens, tableware, kitchen and dining utensils, jewellery, stationery, picture frames, home textile articles, toys and games and playthings, purses, pocketbooks and umbrellas; housewares, handbags, wallets, backpacks, watches, bedding, towels, books, toiletries, and fragrances. **Used** in CANADA since at least as early as September 02, 2002 on services.

SERVICES: (1) Services de magasin à rayons. (2) Service de magasin de détail spécialisé dans les vêtements, articles chaussants, cadeaux, bougies, articles de cuisine, linges de table, linges de bain, literies, ustensiles de table, ustensiles de cuisine et de repas, bijoux, papeterie, cadres, produits textiles pour le foyer, jouets et jeux et jeux récréatifs, bourses, carnets et parapluies; articles ménagers, sacs à main, portefeuilles, sacs à dos, montres, literie, serviettes, livres, articles de toilette et fragrances. **Employée** au CANADA depuis au moins aussi tôt que le 02 septembre 2002 en liaison avec les services.

1,171,025. 2003/03/13. ALCON, INC., a legal entity, Bösch 69, CH-6331 Hünenberg, SWITZERLAND **Representative for Service/Représentant pour Signification:** RICHES, MCKENZIE & HERBERT LLP, SUITE 1800, 2 BLOOR STREET EAST, TORONTO, ONTARIO, M4W3J5

CUSTOM-PAK

WARES: Apparatus and instruments for performing ophthalmic surgical procedures, namely, sutures, cutting instruments, cystitomes, cannaluses, eye pads, instrument wipes, cautery devices, eye sponges, cups and basins, patient drapes, eye drapes, gowns, gloves, needles, syringes, towels, prep trays. **Used** in CANADA since at least as early as 1992 on wares.

MARCHANDISES: Appareils et instruments pour interventions chirurgicales ophtalmiques, nommément fils de suture, instruments tranchants, cystitomes, canules, tampons pour les yeux, tampons pour instruments, dispositifs de cautérisation, éponges oculaires, oeillères et bassins, champs pour patients, champs ophtalmiques, blouses, gants, aiguilles, seringues, serviettes, plateaux de préparation. **Employée** au CANADA depuis au moins aussi tôt que 1992 en liaison avec les marchandises.

1,171,102. 2003/03/19. AMERSHAM BIOSCIENCES AB, Björkgatan 30, SE-751 84, Uppsala, SWEDEN **Representative for Service/Représentant pour Signification:** BERESKIN & PARR, BOX 401, 40 KING STREET WEST, TORONTO, ONTARIO, M5H3Y2

KVICK

WARES: Cross flow filtration and separation system for the separation and concentration of biological solutions in the biopharmaceutical and biotechnology fields. **Proposed** Use in CANADA on wares.

MARCHANDISES: Circuits de filtration et de séparation pour la séparation et la concentration de solutions biologiques dans le domaine de la biopharmacie et de la biotechnologie. **Emploi** projeté au CANADA en liaison avec les marchandises.

1,171,117. 2003/03/19. AIM FUNDS MANAGEMENT INC./GESTION DE FONDS AIM INC., Trimark Tower, Suite 900, 5140 Yonge Street, Toronto, ONTARIO, M2N6X7 **Representative for Service/Représentant pour Signification:** BERESKIN & PARR, BOX 401, 40 KING STREET WEST, TORONTO, ONTARIO, M5H3Y2

ESSENTIELS TRIMARK

WARES: Printed publications namely, brochures, pamphlets and booklets relating to financial and investment planning and education. **SERVICES:** Financial services namely investment services namely the administration and management of investment funds including receiving, investing and paying out of monies; mutual fund services, namely mutual fund distribution and the administration and management of mutual funds including receiving, investing and paying out of monies; pension fund services namely pension fund distribution and the administration and management of pension funds including receiving, investing and paying out of monies; electronic commerce on the internet, namely the provision of financial services on the internet, namely investment services, mutual fund services, and pension fund services; educational services, namely, the conduct of seminars and the dissemination of printed materials relating to financial and investment planning and education; financial management and investment planning services. **Proposed** Use in CANADA on wares and on services.

MARCHANDISES: Publications imprimées, nommément brochures, dépliants et livrets ayant trait à la planification et à l'éducation en matière d'investissements financiers. **SERVICES:** Services financiers, nommément services de placement, nommément administration et gestion de fonds de placement, y compris réception, placement et déboursement d'argent; services de fonds mutuels, nommément distribution de fonds mutuels et administration et gestion de fonds mutuels, y compris réception, placement et déboursement d'argent; services de fonds de pension, nommément distribution de fonds de pension et administration et gestion de fonds de pension, y compris réception, placement et déboursement d'argent; commerce électronique sur Internet, nommément fourniture de services financiers sur Internet, nommément services de placement, services de fonds mutuels et services de fonds de pension; services éducatifs, nommément tenue de séminaires et diffusion d'imprimés ayant trait à la planification et à l'éducation en matière de planification financière et de planification des placements; services de gestion financière et de planification de placements. **Emploi** projeté au CANADA en liaison avec les marchandises et en liaison avec les services.

1,171,122. 2003/03/19. AIM FUNDS MANAGEMENT INC./GESTION DE FONDS AIM INC., Trimark Tower, Suite 900, 5140 Yonge Street, Toronto, ONTARIO, M2N6X7 **Representative for Service/Représentant pour Signification:** BERESKIN & PARR, BOX 401, 40 KING STREET WEST, TORONTO, ONTARIO, M5H3Y2

TRIMARK ESSENTIALS

WARES: printed publications namely, brochures, pamphlets and booklets relating to financial and investment planning and education. **SERVICES:** financial services namely investment services namely the administration and management of investment funds including receiving, investing and paying out of monies; mutual fund services, namely mutual fund distribution and the administration and management of mutual funds including receiving, investing and paying out of monies; pension fund services namely pension fund distribution and the administration and management of pension funds including receiving, investing and paying out of monies; electronic commerce on the internet, namely the provision of financial services on the internet, namely investment services, mutual fund services, and pension fund services; educational services, namely, the conduct of seminars and the dissemination of printed materials relating to financial and investment planning and education; financial management and investment planning services. **Proposed Use in CANADA** on wares and on services.

MARCHANDISES: Publications imprimées, notamment brochures, dépliants et livrets ayant trait à la planification et à l'éducation en matière d'investissements financiers. **SERVICES:** Services financiers, notamment services de placement, notamment administration et gestion de fonds de placement, y compris réception, placement et déboursement d'argent; services de fonds mutuels, notamment distribution de fonds mutuels et administration et gestion de fonds mutuels, y compris réception, placement et déboursement d'argent; services de fonds de pension, notamment distribution de fonds de pension et administration et gestion de fonds de pension, y compris réception, placement et déboursement d'argent; commerce électronique sur Internet, notamment fourniture de services financiers sur Internet, notamment services de placement, services de fonds mutuels et services de fonds de pension; services éducatifs, notamment tenue de séminaires et diffusion d'imprimés ayant trait à la planification et à l'éducation en matière de planification financière et de planification des placements; services de gestion financière et de planification de placements. **Emploi** projeté au CANADA en liaison avec les marchandises et en liaison avec les services.

1,171,132. 2003/03/19. Patrick M. Engel, Landsberger StraBe 302, 80687 Munich, GERMANY **Representative for Service/ Représentant pour Signification:** FILLMORE RILEY LLP, 1700 COMMODITY EXCHANGE TOWER, 360 MAIN STREET, WINNIPEG, MANITOBA, R3C3Z3



The right to the exclusive use of LOTTO is disclaimed apart from the trade-mark.

SERVICES: Promoting the goods of others by arranging for sponsors to affiliate their goods and services with applicants online games, lotteries and games of chance; e-commerce services, namely, agency, conclusion, processing of trading operations via online shops; advertising, namely, services of an advertising agency; digital network marketing; online publication and edition of printed matter; entertainment services, namely, providing online computer games, arranging entertainment and training events; conducting and organizing lotteries and games of chance via a global computer network. **Proposed Use in CANADA** on services.

Le droit à l'usage exclusif de LOTTO en dehors de la marque de commerce n'est pas accordé.

SERVICES: Promotion des marchandises de tiers en trouvant des commanditaires qui associent leurs marchandises et services aux jeux, loteries et jeux de hasard en ligne des requérants; services de commerce électronique, notamment services d'agence, de règlement et de traitement d'opérations commerciales au moyen de magasins en ligne; publicité, notamment services d'une agence de publicité; commercialisation de réseaux numériques; publication et édition d'imprimés en ligne; services de divertissement, notamment fourniture de jeux informatiques en ligne, organisation d'activités de divertissement et de formation; organisation et tenue de loteries et de jeux de hasard au moyen d'un réseau informatique mondial. **Emploi** projeté au CANADA en liaison avec les services.

1,171,133. 2003/03/19. LEISUREWORLD INC., 8500 Warden Avenue, Markham, ONTARIO, L6G1A5 **Representative for Service/Représentant pour Signification:** GOODMAN'S LLP, ATTN: INTELLECTUAL PROPERTY GROUP, 250 YONGE STREET, SUITE 2400, TORONTO, ONTARIO, M5B2M6



The right to the exclusive use of the words CAREGIVING and CENTRES is disclaimed apart from the trade-mark.

SERVICES: Operation of long term health care facilities. **Used** in CANADA since at least as early as September 2000 on services.

Le droit à l'usage exclusif des mots CAREGIVING et CENTRES en dehors de la marque de commerce n'est pas accordé.

SERVICES: Exploitation d'établissements de soins de santé de longue durée. **Employée** au CANADA depuis au moins aussi tôt que septembre 2000 en liaison avec les services.

1,171,135. 2003/03/14. Christopher Kent Moore, 64 Covered Bridge Dr., West Montrose, ONTARIO, N0B2V0



The right to the exclusive use of the word NEEM is disclaimed apart from the trade-mark.

WARES: Personal hygiene products, namely: hand and body lotions, shampoo, creams, soaps. Botanical garden spray. Insect repellent (assuming future approval by P.M.R.A.). Insecticides for commercial and domestic applications (assuming future approval by P.M.R.A.). **Proposed** Use in CANADA on wares.

Le droit à l'usage exclusif du mot NEEM en dehors de la marque de commerce n'est pas accordé.

MARCHANDISES: Produits d'hygiène corporelle, notamment lotions pour les mains et le corps, shampoing, crèmes, savons; atomiseur de jardin botanique; insectifuge (sous réserve d'approbation par la P.M.R.A.); insecticides pour usage commercial et domestique (sous réserve d'approbation par la P.M.R.A.). **Emploi** projeté au CANADA en liaison avec les marchandises.

1,171,142. 2003/03/20. Shell Canada Limited, 400-4th Avenue S.W., P.O. Box 100, Station M, Calgary, ALBERTA, T2S1M7 **Representative for Service/Représentant pour Signification:** C.E. REPCHINSKY, (SHELL CANADA LIMITED), 400 - 4TH AVENUE, BOX 100, STATION M, CALGARY, ALBERTA, T2P2H5

ACTION TODAY WITH TOMORROW IN MIND

SERVICES: Operation of a business involved in the exploration and production of natural gas, condensate, sulphur and bitumen and the manufacture, distribution and wholesale and retail sale of gasoline, diesel fuel, aviation fuels, solvents, lubricants, asphalt, heavy fuel oils and other petroleum products. **Used** in CANADA since at least as early as January 2001 on services.

SERVICES: Exploitation d'une entreprise spécialisée dans l'exploration et la production de gaz naturel, condensat, soufre et bitume et la fabrication, distribution et vente au gros et au détail d'essence, carburant diesel, carburants aviation, solvants, lubrifiants, asphalte, mazout lourd et autres produits pétroliers. **Employée** au CANADA depuis au moins aussi tôt que janvier 2001 en liaison avec les services.

1,171,167. 2003/03/17. COLTS & OLD PORT CIGAR COMPANY INC., c/o James D. Murphy, 44 Chipman Hill, 10th Floor, P.O. Box 7289, Stn. "A", Saint John, NEW BRUNSWICK, E2L4S6 **Representative for Service/Représentant pour Signification:** SMART & BIGGAR, SUITE 900, 55 METCALFE STREET, P.O. BOX 2999, STATION D, OTTAWA, ONTARIO, K1P5Y6

PINTO

WARES: Cigars; lighters. **Proposed** Use in CANADA on wares.

MARCHANDISES: Cigares; briquets. **Emploi** projeté au CANADA en liaison avec les marchandises.

1,171,175. 2003/03/17. Pfizer Products Inc. a Connecticut Corporation, Eastern Point Road, Groton, Connecticut 06340, UNITED STATES OF AMERICA **Representative for Service/Représentant pour Signification:** GOWLING LAFLEUR HENDERSON LLP, SUITE 2600, 160 ELGIN STREET, P.O. BOX 466, STATION D, OTTAWA, ONTARIO, K1P1C3

VIROPURE

WARES: Bovine vaccines produced through a plaque purification process that results in optimum immunity. **SERVICES:** Production of bovine vaccines using a method of plaque purification which results in optimum immunity. **Proposed** Use in CANADA on wares and on services.

MARCHANDISES: Vaccins pour bovins produits au moyen d'un procédé de purification des plaques permettant une immunité maximale. **SERVICES:** Production de vaccins bovins au moyen d'une méthode de purification des plaques qui produit une immunité optimale. **Emploi** projeté au CANADA en liaison avec les marchandises et en liaison avec les services.

1,171,178. 2003/03/17. DEGIL Safety Products (1989) Inc., 681 Rowntree Dairy Road, First Floor, Woodbridge, ONTARIO, L4L5T9 **Representative for Service/Représentant pour Signification:** DAVID J. PILO, 88 DUNN STREET, SUITE 301, OAKVILLE, ONTARIO, L6J3C7

DEHEADGUARD

WARES: Hard hats. **Proposed** Use in CANADA on wares.

MARCHANDISES: Casques protecteurs. **Emploi** projeté au CANADA en liaison avec les marchandises.

1,171,179. 2003/03/17. DEGIL Safety Products (1989) Inc., 681 Rowntree Dairy Road, First Floor, Woodbridge, ONTARIO, L4L5T9 **Representative for Service/Représentant pour Signification:** DAVID J. PILO, 88 DUNN STREET, SUITE 301, OAKVILLE, ONTARIO, L6J3C7

DEPROTECTAL

WARES: Hard hats. **Proposed** Use in CANADA on wares.

MARCHANDISES: Casques protecteurs. **Emploi** projeté au CANADA en liaison avec les marchandises.

1,171,181. 2003/03/17. ARNOLD PALMER ENTERPRISES, INC., IMG Center, 1360 East Ninth Street, Cleveland, Ohio 44114-1782, UNITED STATES OF AMERICA **Representative for Service/Représentant pour Signification:** DEETH WILLIAMS WALL LLP, NATIONAL BANK BUILDING, 150 YORK STREET, SUITE 400, TORONTO, ONTARIO, M5H3S5

ARNIE

WARES: Golf shoes. **Proposed** Use in CANADA on wares.

MARCHANDISES: Chaussures de golf. **Emploi** projeté au CANADA en liaison avec les marchandises.

1,171,184. 2003/03/17. WRANGLER APPAREL CORP. a Delaware corporation, 3411 Silverside Road, Wilmington, Delaware 19810, UNITED STATES OF AMERICA **Representative for Service/Représentant pour Signification:** OSLER, HOSKIN & HARCOURT LLP, SUITE 1500, 50 O'CONNOR STREET, OTTAWA, ONTARIO, K1P6L2

BLACK SERIES

WARES: Clothing namely jeans, casual pants, trousers, slacks, sweatpants, sweatshorts, shorts, skirts, shirts, blouses, t-shirts, pull-over shirts, tops, sweatshirts, sweaters, vests, jackets, coats, sweatjackets, bib overalls, coveralls, work pants, work shorts, workshirts; fleece shirts, fleece t-shirts, fleece sweatshirts, fleece jackets, fleece sweatjackets, fleece vests; scarves, bandanas, hats, caps, socks, tights, hosiery, shoes, slippers, boots. **Priority** Filing Date: March 14, 2003, Country: UNITED STATES OF AMERICA, Application No: 78225826 in association with the same kind of wares. **Proposed** Use in CANADA on wares.

MARCHANDISES: Vêtements, notamment jeans, pantalons sport, pantalons, pantalons de survêtement, shorts d'entraînement, shorts, jupes, chemises, chemisiers, tee-shirts, pulls, hauts, pulls d'entraînement, chandails, gilets, vestes, manteaux, blousons d'entraînement, salopettes, combinaisons, pantalons de travail, shorts de travail, chemises de travail; chemises molletonnées, tee-shirts molletonnés, pulls d'entraînement en molleton, vestes molletonnées, blousons d'entraînement molletonnés, gilets molletonnés; foulards, bandanas, chapeaux, casquettes, chaussettes, collants, bonneterie, chaussures, pantoufles, bottes. **Date** de priorité de production: 14 mars 2003, pays: ÉTATS-UNIS D'AMÉRIQUE, demande no: 78225826 en liaison avec le même genre de marchandises. **Emploi** projeté au CANADA en liaison avec les marchandises.

1,171,192. 2003/03/13. LINENCORP INC., 3545 Côte Vertu Ouest, St-Laurent, QUEBEC, H4R1R2 **Representative for Service/Représentant pour Signification:** ROBIC, 55 ST-JACQUES, MONTRÉAL, QUEBEC, H2Y3X2

HOME SOFT

The right to the exclusive use of the word HOME is disclaimed apart from the trade-mark.

WARES: Towels, sheets and sheet sets, kitchen towels, shower curtains, placemats, bed in bag, comforter and comforter sets, blankets, bed spreads and throws. **Proposed** Use in CANADA on wares.

Le droit à l'usage exclusif du mot HOME en dehors de la marque de commerce n'est pas accordé.

MARCHANDISES: Serviettes, draps et ensembles de draps de lit, serviettes de cuisine, rideaux de douche, napperons, sacs avec un nécessaire de nuit, édredons et ensembles d'édredons, couvertures, couvre-lits et jetés. **Emploi** projeté au CANADA en liaison avec les marchandises.

1,171,222. 2003/03/14. BOC Canada Limited/BOC Canada Limitée, 5975 Falbourne Street, Unit 2, Mississauga, ONTARIO, L5R3W6 **Representative for Service/Représentant pour Signification:** RIDOUT & MAYBEE LLP, ONE QUEEN STREET EAST, SUITE 2400, TORONTO, ONTARIO, M5C3B1

CUTMASTER

WARES: Gases and gas mixtures intended for use in metal cutting operations. **SERVICES:** (1) Wholesale or distributorship services for metal cutting equipment, metal cutting accessories, metal cutting consumables; and consulting with respect thereto. (2) Counselling and assisting industry with professional advice in all phases of metal cutting. **Used** in CANADA since at least as early as 1900 on wares and on services.

MARCHANDISES: Gaz et mélanges de gaz pour fins de découpage du métal. **SERVICES:** (1) Services de vente en gros ou de distribution de matériel pour découper le métal et d'accessoires et de consommables connexes; services de conseil connexes. (2) Fourniture de services de counseling et d'aide ayant trait à toutes les opérations de découpage des métaux. **Employée** au CANADA depuis au moins 1900 en liaison avec les marchandises et en liaison avec les services.

1,171,378. 2003/03/18. SmithKline Beecham Corporation, One Franklin Plaza, Philadelphia, Pennsylvania, 19102, UNITED STATES OF AMERICA **Representative for Service/ Représentant pour Signification:** BORDEN LADNER GERVAIS LLP, WORLD EXCHANGE PLAZA, 100 QUEEN STREET, SUITE 1100, OTTAWA, ONTARIO, K1P1J9

OXY ADVANCE

WARES: Skin preparations for the prevention and treatment of acne; skin creams, skin lotions. **Proposed Use** in CANADA on wares.

MARCHANDISES: Préparations pour la peau permettant la prévention et le traitement de l'acné; crèmes pour la peau, lotions pour la peau. **Emploi** projeté au CANADA en liaison avec les marchandises.

1,171,383. 2003/03/18. India Herbs Ltd., 22 Huntington Pl., Kitchener, ONTARIO, N2M5A6 **Representative for Service/ Représentant pour Signification:** BORDEN LADNER GERVAIS LLP, WORLD EXCHANGE PLAZA, 100 QUEEN STREET, SUITE 1100, OTTAWA, ONTARIO, K1P1J9

AMAR

WARES: Herbs used as food supplements. **Proposed Use** in CANADA on wares.

MARCHANDISES: Herbes utilisées comme suppléments alimentaires. **Emploi** projeté au CANADA en liaison avec les marchandises.

1,171,390. 2003/03/20. ABRAMS TOWING SERVICES LTD., 30A Ashwarren Road, Toronto, ONTARIO, M3J1Z5 **Representative for Service/Représentant pour Signification:** GOODMAN'S LLP, ATTN: INTELLECTUAL PROPERTY GROUP, 250 YONGE STREET, SUITE 2400, TORONTO, ONTARIO, M5B2M6

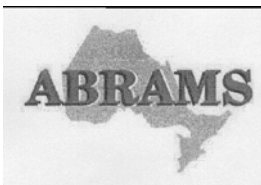

SERVICES: (1) Towing services, storage of motor vehicles. (2) Motor vehicle auction services. **Used** in CANADA since at least as early as 1991 on services (1); 1998 on services (2).

SERVICES: (1) Services de remorquage, entreposage de véhicules motorisés. (2) Services de vente aux enchères de véhicules motorisés. **Employée** au CANADA depuis au moins aussi tôt que 1991 en liaison avec les services (1); 1998 en liaison avec les services (2).

1,171,396. 2003/03/20. Peter G. Jobling, 627 Lyons Lane, Suite 300, Oakville, ONTARIO, L6J5Z7 **Representative for Service/ Représentant pour Signification:** MARKS & CLERK, 1075 NORTH SERVICE ROAD WEST, SUITE 203, OAKVILLE, ONTARIO, L6M2G2

CAMBREX

WARES: Chemical additives for use in the pulp and paper industry. **Proposed Use** in CANADA on wares.

MARCHANDISES: Additifs chimiques utilisés dans l'industrie des pâtes et papiers. **Emploi** projeté au CANADA en liaison avec les marchandises.

1,171,414. 2003/03/21. Hans-Peter Wilfer, Zum Hackerhof 5, D-08258 Markneukirchen, GERMANY **Representative for Service/ Représentant pour Signification:** MARKS & CLERK, 280 SLATER STREET, SUITE 1800, P.O. BOX 957, STATION B, OTTAWA, ONTARIO, K1P1C2



WARES: Bags made of textile materials, bags made of plastics as well as plastic woven fabric, containers made of plastics, metal cases, leather cases, cases made of plastics; bags and containers for records, CDs, videos, DVD, VR DVD, sound recording carriers, musical instruments and accessories. **Priority Filing Date:** September 26, 2002, Country: GERMANY, Application No: 302 47 810.8 in association with the same kind of wares. **Used** in GERMANY on wares. **Registered** in or for GERMANY on January 22, 2003 under No. 302 47 810 on wares. **Proposed Use** in CANADA on wares.

MARCHANDISES: Sacs en tissu, sacs en plastique et sacs en tissu de plastique, contenants en plastique, boîtiers en métal, boîtiers en plastique; sacs et contenants pour disques, CD, vidéos, DVD RV, supports d'enregistrement sonore, instruments de musique et leurs accessoires. **Date** de priorité de production: 26 septembre 2002, pays: ALLEMAGNE, demande no: 302 47 810.8 en liaison avec le même genre de marchandises. **Employée:** ALLEMAGNE en liaison avec les marchandises. **Enregistrée** dans ou pour ALLEMAGNE le 22 janvier 2003 sous le No. 302 47 810 en liaison avec les marchandises. **Emploi** projeté au CANADA en liaison avec les marchandises.

1,171,415. 2003/03/21. Hans-Peter Wilfer, Zum Hackerhof 5, D-08258 Markneukirchen, GERMANY **Representative for Service/ Représentant pour Signification:** MARKS & CLERK, 280 SLATER STREET, SUITE 1800, P.O. BOX 957, STATION B, OTTAWA, ONTARIO, K1P1C2



WARES: Bags made of textile materials, bags made of plastics as well as plastic woven fabric, containers made of plastics, metal cases, leather cases, cases made of plastics; bags and containers for records, CDs, videos, DVD, VR DVD, sound recording carriers, musical instruments and accessories. **Priority** Filing Date: September 26, 2002, Country: GERMANY, Application No: 302 47 809.4 in association with the same kind of wares. **Used** in GERMANY on wares. **Registered** in or for GERMANY on January 22, 2003 under No. 302 47 809 on wares. **Proposed** Use in CANADA on wares.

MARCHANDISES: Sacs en tissu, sacs en plastique et sacs en tissu de plastique, contenants en plastique, boîtiers en métal, boîtiers en plastique; sacs et contenants pour disques, CD, vidéos, DVD RV, supports d'enregistrement sonore, instruments de musique et leurs accessoires. **Date** de priorité de production: 26 septembre 2002, pays: ALLEMAGNE, demande no: 302 47 809.4 en liaison avec le même genre de marchandises. **Employée:** ALLEMAGNE en liaison avec les marchandises. **Enregistrée** dans ou pour ALLEMAGNE le 22 janvier 2003 sous le No. 302 47 809 en liaison avec les marchandises. **Emploi** projeté au CANADA en liaison avec les marchandises.

1,171,421. 2003/03/21. Brookdale International Systems Inc., 1-8755 Ash Street, Vancouver, BRITISH COLUMBIA, V6P6T3 **Representative for Service/Représentant pour Signification:** DIMOCK STRATTON CLARIZIO LLP, 20 QUEEN STREET WEST, SUITE 3202, BOX 102, TORONTO, ONTARIO, M5H3R3

EVAC-U8

WARES: Full face smoke mask for respiratory protection containing a multistage passive chemical filter, heat resistant hood, mouthpiece and nose clip. **Proposed** Use in CANADA on wares.

MARCHANDISES: Masque de protection respiratoire enveloppant contre la fumée et contenant un filtre chimique à plusieurs éléments, une enveloppe résistant à la chaleur, une pièce buccale et un pince-nez. **Emploi** projeté au CANADA en liaison avec les marchandises.

1,171,428. 2003/03/21. Donaldson's Country Market Inc., 72 Danforth Crescent, St. Albert, ALBERTA, T8N4W6 **Representative for Service/Représentant pour Signification:** NORMAN J.K. BISHOP, (BISHOP & MCKENZIE LLP), 2500 BELL TOWER, 10104 - 103 AVENUE, EDMONTON, ALBERTA, T5J1V3

Is That Right?

The right to the exclusive use of the word RIGHT is disclaimed apart from the trade-mark.

SERVICES: Polygraph services and private investigation services. **Used** in CANADA since February 01, 2003 on services.

Le droit à l'usage exclusif du mot RIGHT en dehors de la marque de commerce n'est pas accordé.

SERVICES: Services de polygraphe et services d'enquêtes privées. **Employée** au CANADA depuis 01 février 2003 en liaison avec les services.

1,171,439. 2003/03/24. Thomas J. Anderson, 2075 Rue de Bordeaux, Montreal, QUEBEC, H2K3Y7 **Representative for Service/Représentant pour Signification:** JACK SMUGLER, 240 HOLMWOOD AVENUE, OTTAWA, ONTARIO, K1S2P9



WARES: Video games, animated films and videotapes. **SERVICES:** animation services for television and film, and production of video games. **Proposed** Use in CANADA on wares and on services.

MARCHANDISES: Jeux vidéo, films d'animation et bandes vidéo.
SERVICES: Services d'animation pour télévision et films et production de jeux vidéo. **Emploi** projeté au CANADA en liaison avec les marchandises et en liaison avec les services.

1,171,488. 2003/03/17. BOW RIVER CONSULTING MANAGEMENT LTD., 4756 50th Avenue S.E., Calgary, ALBERTA, T2B3R4 **Representative for Service/Représentant pour Signification:** LOGAN AND COMPANY, 800, 550 11 AVENUE S.W., CALGARY, ALBERTA, T2R1M7

CORRECTIONAL DRILLING

The right to the exclusive use of the word DRILLING is disclaimed apart from the trade-mark.

WARES: (1) Clothing namely T-shirts, sweaters, sweatshirts, jackets, golf shirts, vests and golf jackets. (2) Baseball caps, golf balls, ball point pens, key chains, coffee mugs, cooler bags, travel mugs. (3) Printed material namely calendars, portfolio/report covers, day timers, posters. (4) Stationery, namely writing paper, note paper and envelopes. **SERVICES:** (1) Construction and repair services for others, namely, furnishing of oil well drilling equipment. (2) Modification and modernization and repair of oil well drilling equipment for others. (3) Fabrication and assembly to customer order of oilfield drilling equipment. (4) Rental of tools and services for well-bore retrieval of pipe, pumps, rods and other equipment lost during drilling operations. (5) Procurement and project management services, all relating to the drilling of oil wells. (6) Providing design and engineering services to others relating to the construction, maintenance, and repair of oilfield drilling equipment for others. (7) Providing services to others relating to selection, to utilization, and to usage optimization of drill bits in the drilling of oil wells. (8) Providing services to others relating to prospecting, exploration, evaluation and exploitation of oil resources. (9) Providing geophysical data processing and mapping services to others. (10) Providing earth formation evaluation services to others. (11) Providing directional guidance services, to others relating to drilling to completion of oil wells. **Used** in CANADA since January 01, 2003 on services. **Proposed Use** in CANADA on wares.

Le droit à l'usage exclusif du mot DRILLING en dehors de la marque de commerce n'est pas accordé.

MARCHANDISES: (1) Vêtements, notamment tee-shirts, chandails, sweat-shirts, vestes, polos de golf, gilets et vestes de golf. (2) Casquettes de base-ball, balles de golf, stylos à bille, chaînes porte-clés, chopes à café, sacs isolants, gobelets d'auto. (3) Imprimés, notamment calendriers, couvertures de dossiers/rapports, agendas quotidiens et affiches. (4) Papeterie, notamment papier à lettres, papier à notes et enveloppes. **SERVICES:** (1) Services de construction et de réparation pour des tiers, notamment l'aménagement de matériels de forage pétrolier. (2) Modification, modernisation et réparation de l'équipement de forage de puits pour des tiers. (3) Fabrication et assemblage d'équipement de forage de champ de pétrole selon les spécifications du client. (4) Location d'outils et de services pour récupération de sondage de tuyaux, de pompes, de tiges et d'autres équipement perdu durant l'exploitation de forage. (5)

Services d'acquisition et de gestion de projets, ayant tous trait au forage de puits de pétrole. (6) Prestation, pour des tiers, de services de conception et d'ingénierie ayant trait à la construction, à la maintenance et à la réparation d'équipement de forage de champ de pétrole pour des tiers. (7) Prestation, à des tiers, de services ayant trait à la sélection, à l'utilisation et à l'optimisation de l'utilisation de mèches pour perceuses dans le forage de puits de pétrole. (8) Prestation, à des tiers, de services ayant trait à la prospection, à l'exploration, à l'évaluation et à l'exploitation de ressources pétrolières. (9) Prestation, à des tiers, de services de traitement de données géophysiques et de cartographie. (10) Prestation, à des tiers, de services d'évaluation de formation géologique. (11) Fourniture de services d'orientation directionnelle ayant trait au forage des puits de pétrole. **Employée** au CANADA depuis 01 janvier 2003 en liaison avec les services. **Emploi** projeté au CANADA en liaison avec les marchandises.

1,171,577. 2003/03/19. FABASOFT AG, Karl-Leitl-Strasse 1, 4040 Puchenau, AUSTRIA **Representative for Service/Représentant pour Signification:** FETHERSTONHAUGH & CO., SUITE 900, 55 METCALFE STREET, P.O. BOX 2999, STATION D, OTTAWA, ONTARIO, K1P5Y6

EGOV USER GROUP

The right to the exclusive use of the words USER GROUP is disclaimed apart from the trade-mark.

WARES: Computer software for business process management and workflow management, namely, automating, systematizing and structuring the administration and management of large industrial enterprises and public authorities, telecommunication enterprises, and the services involved with financial and planning services; computer software for document and information management, storage, archiving and retrieval; data processing equipment, namely, computer hardware, keyboards, monitors, mouse, printers, scanners and computer peripherals; magnetic data carriers, namely, pre-recorded compact discs containing computer software for business process management and workflow management namely, computer database management software for use in automating, systematizing and structuring the administration and management of large industrial enterprises and public authorities, telecommunication enterprises, and the services involved with financial and planning services; compact discs and dvds for data processing purposes; computers; computer software for use in database management and for word processing in the fields of business process management and workflow management, namely, automating, systematizing and structuring the administration and management of large industrial enterprises and public authorities, telecommunication enterprises, and the services involved with financial planning and planning services. **SERVICES:** Professional consultation in the field of electronic data processing; maintenance and repair of data processing and computer installations; education services, namely, holding of and carrying out of classes, seminars, conferences and workshops in the field of computer and software training, word and data processing; professional consultation in

the field of information technology, computer consultation, computer programming for others. **Used** in CANADA since at least as early as July 03, 2001 on wares and on services. **Used** in AUSTRIA on wares and on services. **Registered** in or for AUSTRIA on January 10, 2003 under No. 207 801 on wares and on services.

Le droit à l'usage exclusif des mots USER GROUP en dehors de la marque de commerce n'est pas accordé.

MARCHANDISES: Logiciels de gestion de procédés d'entreprise et de gestion des flux de travail dans le domaine de l'automatisation, de la systématisation et de la structuration de l'administration et de la gestion de grandes entreprises industrielles, d'administrations publiques, d'entreprises de télécommunications, et services ayant trait aux services financiers et de planification; logiciels de gestion, de stockage et de recherche de documents et d'informations, équipement de traitement de données, notamment matériel informatique, claviers, moniteurs, souris, imprimantes, lecteurs optiques et périphériques; supports de données magnétiques, notamment disques compacts préenregistrés contenant des logiciels de gestion des procédés d'entreprise et de gestion du flux du travail, notamment logiciels de gestion de bases de données à utiliser dans le domaine de l'automatisation, de la systématisation et de la structuration de l'administration et de la gestion de grandes entreprises industrielles, d'administrations publiques, d'entreprises de télécommunications, et services ayant trait aux services financiers et de planification; disques compacts et DVD pour le traitement des données; ordinateurs; logiciels à utiliser dans la gestion de bases de données et pour le traitement de texte dans le domaine de la gestion des procédés d'entreprise et de la gestion des flux de travail, notamment automatisation, systématisation et structuration de l'administration et de la gestion de grandes entreprises industrielles et d'administrations publiques, d'entreprises de télécommunications, et services ayant trait à la planification financière et aux services de planification.

SERVICES: Consultation professionnelle dans le domaine du traitement électronique des données; entretien et réparation d'installations d'ordinateurs et de traitement de données; services éducatifs, notamment tenue de classes, de séminaires, de conférences et d'ateliers dans le domaine de la formation en informatique et en logiciels, du traitement de texte et de données; consultation professionnelle dans le domaine de la technologie de l'information, consultation en informatique, programmation informatique pour des tiers. **Employée** au CANADA depuis au moins aussi tôt que le 03 juillet 2001 en liaison avec les marchandises et en liaison avec les services. **Employée:** AUTRICHE en liaison avec les marchandises et en liaison avec les services. **Enregistrée** dans ou pour AUTRICHE le 10 janvier 2003 sous le No. 207 801 en liaison avec les marchandises et en liaison avec les services.

1,171,615. 2003/03/24. The Procter & Gamble Company, One Procter & Gamble Plaza, Cincinnati, Ohio, 45202, UNITED STATES OF AMERICA **Representative for Service/ Représentant pour Signification:** JOHNSTON AVISAR WASSENAAR LLP, 56 THE ESPLANADE, SUITE 401, TORONTO, ONTARIO, M5E1A7

GENTLE BLOSSOMS

WARES: Dishwashing detergent. **Proposed** Use in CANADA on wares.

MARCHANDISES: Détergent à vaisselle. **Emploi** projeté au CANADA en liaison avec les marchandises.

1,171,616. 2003/03/24. The Procter & Gamble Company, One Procter & Gamble Plaza, Cincinnati, Ohio, 45202, UNITED STATES OF AMERICA **Representative for Service/ Représentant pour Signification:** JOHNSTON AVISAR WASSENAAR LLP, 56 THE ESPLANADE, SUITE 401, TORONTO, ONTARIO, M5E1A7

LID LOCK

WARES: Hair care preparations, namely, pomade. **Proposed** Use in CANADA on wares.

MARCHANDISES: Produits de soins capillaires, notamment pommade. **Emploi** projeté au CANADA en liaison avec les marchandises.

1,171,681. 2003/03/19. WAL-MART STORES, INC., 702 SW 8th Street, Bentonville, Arkansas, 72716-8095, UNITED STATES OF AMERICA **Representative for Service/ Représentant pour Signification:** MACERA & JARZYNA LLP, 1200-427 LAURIER AVENUE WEST, P.O. BOX 2088, STATION D, OTTAWA, ONTARIO, K1P5W3



WARES: Athletic apparel, namely, shirts, ponchos, caps, visors, hats, sauna suits, sweatsuits, sweatpants, warm-up and jogging suits, shorts, socks, and athletic shoes; sporting and exercise equipment, namely, in-line skates, skateboards, skimboards, snowboards, surfboards, surf leashes, fins, hockey gloves, hockey pucks, hockey sticks, hockey goalie pads, karate kickpads; mountaineering equipment, namely, binding straps, hook and ring combinations, hooks and pitons. **Proposed** Use in CANADA on wares.

MARCHANDISES: Vêtements d'athlétisme, notamment chemises, ponchos, casquettes, visières, chapeaux, combinaisons thermales, survêtements, pantalons de survêtement, survêtements et tenues de jogging, shorts, chaussettes et chaussures d'athlétisme; équipement de sport et d'exercice, notamment patins à roues alignées, planches à roulettes, patins nautiques, planches à neige, planches de surf,

sangles pour planches de surf; ailerons, gants de hockey, rondelles de hockey, bâtons de hockey, jambières de gardien de but de hockey, coussins de frappe de karaté; équipement d'alpinisme, nommément lanières de fixation, combinaisons crochets et anneaux, crochets et pitons. **Emploi** projeté au CANADA en liaison avec les marchandises.

1,171,798. 2003/03/26. 1285328 Ontario Limited carrying on business as Rideau Place on-the-River, Cadillac Fairview Tower, 20 Queen Street West, Suite 2100, Toronto, ONTARIO, M5H3R3 **Representative for Service/Représentant pour Signification:** GOWLING LAFLEUR HENDERSON LLP, SUITE 5800, SCOTIA PLAZA, 40 KING STREET WEST, TORONTO, ONTARIO, M5H3Z7

Rideau Place on-the-River

SERVICES: Services of providing seniors housing. **Used** in CANADA since October 01, 2002 on services.

SERVICES: Services de fourniture de logements pour personnes âgées. **Employée** au CANADA depuis 01 octobre 2002 en liaison avec les services.

1,171,808. 2003/03/26. Resin Systems Inc., 14604-115 A Avenue, Edmonton, ALBERTA, T5M3C5 **Representative for Service/Représentant pour Signification:** DOUGLAS B. THOMPSON, (THOMPSON LAMBERT LLP), SUITE 200, 10328 - 81 AVENUE, EDMONTON, ALBERTA, T6E1X2

INTIMIDATOR

WARES: Hockey sticks. **Proposed** Use in CANADA on wares.

MARCHANDISES: Bâtons de hockey. **Emploi** projeté au CANADA en liaison avec les marchandises.

1,171,822. 2003/03/27. Norbourg Groupe Financier inc., 615, boul. René-Lévesque Ouest bureau 510, Montréal, QUÉBEC, H3B1P5

OCTANS

MARCHANDISES: Octans est un logiciel de gestion de portefeuilles, multi-langue et multi-devise, qui s'adresse aux banques, aux courtiers et aux gestionnaires de fonds. Il couvre l'ensemble des opérations reliées à la salle des transactions ('front office'), au suivi de marché ('middle office') et au service de soutien ('back office'). Octans permet également de gérer des fonds communs de placement et des fonds de couverture ('Hedge Funds'). Octans inclut un module pour gérer la comptabilité de la société, des fonds et des clients. **Employée** au CANADA depuis 01 janvier 2003 en liaison avec les marchandises.

WARES: Octans is multilingual, multi-currency portfolio management computer software for banks, brokers and fund managers. It covers all front-room, middle office and back office operations. Octans is also used to manage mutual funds and hedge funds. Octans includes a model for managing corporate, fund and client accounting. **Used** in CANADA since January 01, 2003 on wares.

1,171,831. 2003/03/27. Cosswiss AG, Zollikerstrasse 105, 8702 Zollikon, SWITZERLAND **Representative for Service/Représentant pour Signification:** MARKS & CLERK, 280 SLATER STREET, SUITE 1800, P.O. BOX 957, STATION B, OTTAWA, ONTARIO, K1P1C2

beautycode
SWITZERLAND

The word beauty is in the colour blue, the word code is the colour in red and the word SWITZERLAND is in the colour 'red'

The right to the exclusive use of the word SWITZERLAND is disclaimed apart from the trade-mark.

WARES: Soaps, perfumes, essential oils, skin care preparations for face and body, hair lotions and shampoos; slimming pants, pantyhose, tights, bathing suits, swimwear. **Proposed** Use in CANADA on wares.

Le mot beauty est de couleur bleue, le mot code est de couleur rouge et le mot SWITZERLAND est de couleur rouge.

Le droit à l'usage exclusif du mot SWITZERLAND en dehors de la marque de commerce n'est pas accordé.

MARCHANDISES: Savons, parfums, huiles essentielles, préparations pour les soins de la peau du visage et du corps, lotions capillaires et shampoings; pantalons amincissants, basculottes, collants, maillots de bain. **Emploi** projeté au CANADA en liaison avec les marchandises.

1,171,843. 2003/03/27. PARIS PRESENTS INCORPORATED, 3800 Swanson Court, Gurnee Il 60031, UNITED STATES OF AMERICA **Representative for Service/Représentant pour Signification:** BROUILLETTE KOSIE PRINCE, 1100, BOUL. RENE-LEVESQUE OUEST, BUREAU 2500, MONTREAL, QUEBEC, H3B5C9



WARES: Mirrors, namely pocket, hand, toilet, handbag, standing and limited mirrors, and mirrors to be used in compacts, lighted and unlighted mirrors, and the like; beauty care products, namely manual cosmetics applicators, namely sponges and powder puffs; manual cosmetic cleaners, namely non-woven fabric wipes and sponges, cosmetic brushes; travel accessories, namely soap holders, skin cream jars, soap dispensing bottles, toothbrush holders and travel accessory sets comprised of soap holders, skin cream jars, soap dispensing bottles and toothbrush holders sold together as a unit. **Used** in CANADA since at least as early as February 2000 on wares.

MARCHANDISES: Miroirs, nommément miroirs de poche, miroirs à main, miroirs de toilette, miroirs de sac à main, miroirs sur pied et miroirs éclairés et miroirs de poudriers; miroirs lumineux et non lumineux et articles apparentés; produits de beauté, nommément applicateurs manuels pour cosmétiques, nommément éponges et houppettes; nettoyeurs à cosmétiques manuels, nommément débarbouillettes et éponges en matière textile non tissée, pinceaux de maquillage; accessoires de voyage, nommément supports à savon, bocal pour crème pour la peau, bouteilles distributrices pour savon, porte-brosses à dents et trousse de voyage comprenant supports à savon, bocal pour crème pour la peau, bouteilles distributrices de savon et porte-brosses à dents vendus comme un tout. **Employée** au CANADA depuis au moins aussi tôt que février 2000 en liaison avec les marchandises.

1,171,901. 2003/03/20. Stoneage Ceramics International Hong Kong Ltd. (a Hong Kong corporation), 19/F Centre Point, 181-185 Gloucester Road, Wanchai, HONG KONG, CHINA **Representative for Service/Représentant pour Signification:** MCCARTHY TETRAULT LLP, SUITE 4700, TORONTO DOMINION BANK TOWER, TORONTO-DOMINION CENTRE, TORONTO, ONTARIO, M5K1E6

STONEAGE

WARES: Tableware and table accessories made of porcelain, stoneware, earthenware and glass, namely, plates, cups, mugs, saucers, bowls, serving pieces, candlestick holders, and vases. **Used** in CANADA since at least as early as 1997 on wares.

MARCHANDISES: Ustensiles de table et accessoires de table en porcelaine, grès céramique, grès et verre, nommément assiettes, tasses, grosses tasses, soucoupes, bols, accessoires de service, chandeliers et vases. **Employée** au CANADA depuis au moins aussi tôt que 1997 en liaison avec les marchandises.

1,171,916. 2003/03/20. ARBOR MEMORIAL SERVICES INC., 2 Jane Street, Toronto, ONTARIO, M6S4W8 **Representative for Service/Représentant pour Signification:** GOWLING LAFLEUR HENDERSON LLP, SUITE 4900, COMMERCE COURT WEST, TORONTO, ONTARIO, M5L1J3

INFORMATION WITHOUT OBLIGATION

The right to the exclusive use of the word INFORMATION is disclaimed apart from the trade-mark.

SERVICES: Cemetery and funeral services. **Proposed Use** in CANADA on services.

Le droit à l'usage exclusif du mot INFORMATION en dehors de la marque de commerce n'est pas accordé.

SERVICES: Inhumations et pompes funèbres. **Emploi projeté** au CANADA en liaison avec les services.

1,171,971. 2003/03/21. Frank T. Ross & Sons Limited, 6550 Lawrence Avenue East, Toronto, ONTARIO, M1C4A7 **Representative for Service/Représentant pour Signification:** MILLER THOMSON LLP, 20 QUEEN STREET WEST, SUITE 2500, P.O. BOX 27, TORONTO, ONTARIO, M5H3S1

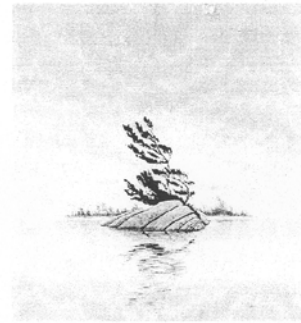

WARES: (1) Biodegradable, non-toxic cleansers for bathrooms, namely, tile and bath, toilet cleaner. (2) Biodegradable, non-toxic cleansers for kitchens, namely, dishwashing liquid, automatic dishwasher powder, automatic dishwasher liquid and automatic dishwasher rinse aid, wash for fruits and vegetables and spray wash for fruits and vegetables. (3) Biodegradable, non-toxic cleaning solutions for laundry, namely, laundry stain removers, powdered bleach, laundry liquid and laundry powder, fabric softeners, delicate wash. (4) Biodegradable, non-toxic cleaning solutions for household purposes, namely, barbeque and oven, patio furniture and pool, all-purpose spray, pure liquid soap, carpet and upholstery, floor, wood floor, wood furniture, window and glass. (5) Biodegradable, non-toxic personal care products, namely, insect repellent, hand and body lotion, bar soap, pumice bar soap, shampoo for hair, conditioner for hair, and body wash. **Used** in CANADA since at least as early as August 28, 1997 on wares.

MARCHANDISES: (1) Nettoyants biodégradables, non toxiques pour salles de bains, nommément nettoyant pour carreau, bain et toilette. (2) Nettoyants biodégradables, non toxiques pour cuisines, nommément détergent à vaisselle, poudre pour lave-vaisselle, liquide et aide de rinçage pour lave-vaisselle, nettoyant pour fruits et légumes et nettoyan en pulvérisateur pour fruits et légumes. (3) Solutions nettoyantes biodégradables, non toxiques pour la lessive, nommément détachants pour lessive, agent de blanchiment en poudre, liquide et poudre à lessive, assouplisseurs de tissus, lavage délicat. (4) Solutions de nettoyage domestiques tout usage biodégradables et non toxiques, nommément pour barbecues, fours, meubles de patio et piscine, vaporisateur tout usage et savon liquide pur pour tapis et meubles rembourrés, sols, planchers en bois, meubles en bois, fenêtres et vitres. (5) Produits d'hygiène personnelle

biodégradables, non toxiques, nommément insectifuge, lotion pour les mains et le corps, barres de savon, barres de savon en ponce, shampoing pour cheveux, revitalisants pour cheveux et produit de lavage corporel. **Employée** au CANADA depuis au moins aussi tôt que le 28 août 1997 en liaison avec les marchandises.

1,172,007. 2003/03/21. ACCPAC International, Inc., 6700 Koll Center Parkway, Suite 300, Pleasanton, California 94566, UNITED STATES OF AMERICA **Representative for Service/ Représentant pour Signification:** OSLER, HOSKIN & HARCOURT LLP, SUITE 1500, 50 O'CONNOR STREET, OTTAWA, ONTARIO, K1P6L2

SIMPLYCARE

SERVICES: Information services namely, providing software upgrades and software updates related to the fields of accounting, payroll and tax, via the Internet and physical media; software technical support via telephone, facsimile and the Internet. **Used** in CANADA since at least as early as January 2002 on services.

SERVICES: Services d'information, nommément : fourniture de versions améliorées et actualisées de logiciels spécialisés dans les domaines de la comptabilité, des feuilles de paie et de l'impôt, au moyen d'Internet et de supports physiques; soutien logiciel par téléphone, télécopieur et Internet. **Employée** au CANADA depuis au moins aussi tôt que janvier 2002 en liaison avec les services.

1,172,023. 2003/03/21. B & M RESTAURANT INC., 6200, Somerled avenue, Montréal, QUEBEC, H3X2B3 **Representative for Service/Représentant pour Signification:** LUC RICHARD, (POTHIER DELISLE), 500 PLACE D'ARMES, BUREAU 2420, MONTREAL, QUEBEC, H2Y2W2

B & M

SERVICES: Restaurant services. **Used** in CANADA since at least as early as April 1984 on services.

SERVICES: Services de restauration. **Employée** au CANADA depuis au moins aussi tôt que avril 1984 en liaison avec les services.

1,172,029. 2003/03/24. S.C. Johnson & Son, Inc., 1525 Howe Street, Racine, Wisconsin 53403-2236, UNITED STATES OF AMERICA **Representative for Service/Représentant pour Signification:** LANG MICHENER LLP, BCE PLACE, P.O. BOX 747, SUITE 2500, 181 BAY STREET, TORONTO, ONTARIO, M5J2T7

ANGEL BLOSSOM

WARES: Air fresheners. **Proposed** Use in CANADA on wares.

MARCHANDISES: Assainisseurs d'air. **Emploi** projeté au CANADA en liaison avec les marchandises.

1,172,082. 2003/03/25. Golden Scorpion Inc., 750 Halpern st, Dorval, QUEBEC, H9P1G6

CX-5

WARES: Specialized locksmithing tools, namely, key cutting machines, plug followers and cam removers, picking tools, templates, and plug shims; keys; key fobs, locks, namely, door lever handles, door knobs, deadbolts & deadlatches, springbolts & springlatches; lock cylinders; handles & handlesets; strikes; door closers; panic/push bars & trims; door puch plates; hinges; & door stops. **Used** in CANADA since January 2002 on wares.

MARCHANDISES: Outils spéciaux de serrurerie, nommément machines à tailler les clés, extracteurs de bouchons de cylindre et de cames, crochets, gabarits et cales de réglage de barillet; clés; breloques porte-clés, verrous, nommément becs-de-canne, poignées de porte, pènes dormants et pènes demi-tour à cran d'arrêt, pènes demi-tour; barillets de serrure; poignées et garnitures de poignée; gâches; ferme-portes, barres et garnitures antipanique, plaques de porte; charnières; et arrêts de porte. **Employée** au CANADA depuis janvier 2002 en liaison avec les marchandises.

1,172,168. 2003/03/25. GRAPE TECHNOLOGY GROUP, INC., 3864 Courtney Street, Unit 411, Bethelhem, Pennsylvania 18017, UNITED STATES OF AMERICA **Representative for Service/ Représentant pour Signification:** GOWLING LAFLEUR HENDERSON LLP, SUITE 2600, 160 ELGIN STREET, P.O. BOX 466, STATION D, OTTAWA, ONTARIO, K1P1C3

INFOASSIST

SERVICES: Providing directory assistance marketed directly to corporations. **Priority** Filing Date: December 20, 2002, Country: UNITED STATES OF AMERICA, Application No: 76/477,329 in association with the same kind of services. **Proposed** Use in CANADA on services.

SERVICES: Fourniture de services d'assistance annuaire vendus directement aux entreprises. **Date** de priorité de production: 20 décembre 2002, pays: ÉTATS-UNIS D'AMÉRIQUE, demande no: 76/477,329 en liaison avec le même genre de services. **Emploi** projeté au CANADA en liaison avec les services.

1,172,201. 2003/04/14. JOBSEEKERSCOM INC., 395 Ancaster Avenue, Ottawa, ONTARIO, K2B5B2 **Representative for Service/Représentant pour Signification:** MARKS & CLERK, 280 SLATER STREET, SUITE 1800, P.O. BOX 957, STATION B, OTTAWA, ONTARIO, K1P1C2



The right to the exclusive use of the words JOB SEEKERS is disclaimed apart from the trade-mark.

SERVICES: Human resources information services involving jobs for business and individuals on a global computer network. **Used** in CANADA since November 11, 1999 on services.

Le droit à l'usage exclusif des mots JOB SEEKERS en dehors de la marque de commerce n'est pas accordé.

SERVICES: Services d'information en ressources humaines mettant en jeu des emplois intéressant les entreprises et les individus et offerts sur un réseau informatique mondial. **Employée** au CANADA depuis 11 novembre 1999 en liaison avec les services.

1,172,215. 2003/04/14. CR Delta VRV Holding B.V., Wassenaarweg 20, 6843 NW Arnhem, NETHERLANDS **Representative for Service/Représentant pour Signification:** OSLER, HOSKIN & HARCOURT LLP, SUITE 1500, 50 O'CONNOR STREET, OTTAWA, ONTARIO, K1P6L2

DELTA

WARES: Egg-cells and sperm cells for artificial insemination; animal embryos. **SERVICES:** Gaining, implanting and breeding of animal embryos; insemination. **Proposed** Use in CANADA on wares and on services.

MARCHANDISES: Ovules et spermatozoïdes pour l'insémination artificielle; embryons animaux. **SERVICES:** Obtention, implantation et reproduction d'embryons d'animaux; insémination. **Emploi** projeté au CANADA en liaison avec les marchandises et en liaison avec les services.

1,172,234. 2003/04/14. DaimlerChrysler AG, a company organized under the laws of Germany, Epplestrasse 225, 70567 Stuttgart, GERMANY **Representative for Service/Représentant pour Signification:** RICHES, MCKENZIE & HERBERT LLP, SUITE 1800, 2 BLOOR STREET EAST, TORONTO, ONTARIO, M4W3J5

MERCEDES-BENZ GENUINEPARTS

The right to the exclusive use of the word GENUINEPARTS is disclaimed apart from the trade-mark.

WARES: Parts for cars, vans, trucks and buses. **Priority** Filing Date: October 15, 2002, Country: GERMANY, Application No: 2889624 in association with the same kind of wares. **Proposed** Use in CANADA on wares.

Le droit à l'usage exclusif du mot GENUINEPARTS en dehors de la marque de commerce n'est pas accordé.

MARCHANDISES: Pièces pour automobiles, fourgonnettes, camions et autobus. **Date** de priorité de production: 15 octobre 2002, pays: ALLEMAGNE, demande no: 2889624 en liaison avec le même genre de marchandises. **Emploi** projeté au CANADA en liaison avec les marchandises.

1,172,242. 2003/04/14. FINANCIAL FUSION, INC., a legal entity, 561 Virginia Road, Building #5, Concord, MA, 01742, UNITED STATES OF AMERICA **Representative for Service/Représentant pour Signification:** RICHES, MCKENZIE & HERBERT LLP, SUITE 1800, 2 BLOOR STREET EAST, TORONTO, ONTARIO, M4W3J5

TOTALFIX

WARES: Computer software and downloadable computer software used over computer and communications networks for conducting financial and banking transactions. **Priority** Filing Date: February 28, 2003, Country: UNITED STATES OF AMERICA, Application No: 78/220313 in association with the same kind of wares. **Proposed** Use in CANADA on wares.

MARCHANDISES: Logiciels et logiciels téléchargeables au moyen de réseaux informatiques et de communication pour fins d'exécution d'opérations financières et bancaires. **Date** de priorité de production: 28 février 2003, pays: ÉTATS-UNIS D'AMÉRIQUE, demande no: 78/220313 en liaison avec le même genre de marchandises. **Emploi** projeté au CANADA en liaison avec les marchandises.

1,172,262. 2003/03/28. The Procter & Gamble Company, One Procter & Gamble Plaza, Cincinnati, Ohio, 45202, UNITED STATES OF AMERICA **Representative for Service/Représentant pour Signification:** JOHNSTON AVISAR WASSENAAR LLP, 56 THE ESPLANADE, SUITE 401, TORONTO, ONTARIO, M5E1A7

MIRROR FINISH

WARES: Hair care preparations, namely hair gloss. **Proposed** Use in CANADA on wares.

MARCHANDISES: Produits de soins capillaires, nommément lustrant capillaire. **Emploi** projeté au CANADA en liaison avec les marchandises.

1,172,282. 2003/03/31. Out of Court Resolution Processes International Inc., 4A Millrise Lane, Ottawa, ONTARIO, K2G5E5



SERVICES: Mediation and Arbitration Services. **Used** in CANADA since June 08, 1998 on services.

SERVICES: Services de médiation et d'arbitrage. **Employée** au CANADA depuis 08 juin 1998 en liaison avec les services.

1,172,333. 2003/03/24. INSCAPE CORPORATION, 67 Toll Road, Holland Landing, ONTARIO, L9N1H2 **Representative for Service/Représentant pour Signification:** RICHES, MCKENZIE & HERBERT LLP, SUITE 1800, 2 BLOOR STREET EAST, TORONTO, ONTARIO, M4W3J5

FORMATION

WARES: (1) Metal doors and frames for buildings; metal movable full height walls for dividing buildings into offices; metal modular, reusable walls for dividing office spaces. (2) Non-metal movable full height walls for dividing buildings into offices; non-metal modular, reusable walls for dividing office spaces. (3) Movable wall partitions; floor-to-ceiling movable partitions for commercial offices; metal interior partitions for buildings. (4) Open architecture post and beam support structures for commercial offices for dividing buildings into offices and for dividing office spaces. **Proposed** Use in CANADA on wares.

MARCHANDISES: (1) Portes et cadres métalliques pour bâtiments; murs métalliques amovibles plein hauteur pour diviser des bâtiments en bureaux; murs métalliques modulaires réutilisables pour diviser des espaces de bureau. (2) Murs non métalliques amovibles plein hauteur pour diviser des bâtiments en bureaux; murs non métalliques modulaires réutilisables pour diviser des espaces de bureau. (3) Cloisons amovibles; cloisons amovibles pleine hauteur pour bureaux commerciaux; cloisons métalliques intérieures pour bâtiments. (4) Structure d'architecture ouverte avec colonnes et poutres de support pour bureaux commerciaux, division d'immeubles en bureaux et division d'espaces de bureau. **Emploi** projeté au CANADA en liaison avec les marchandises.

1,172,458. 2003/03/26. The Bank of Nova Scotia, 44 King Street West, Toronto, ONTARIO, M5H1H1 **Representative for Service/ Représentant pour Signification:** BAKER & MCKENZIE, BCE PLACE, 181 BAY STREET, SUITE 2100, P.O. BOX 874, TORONTO, ONTARIO, M5J2T3

TRADEXPRESS ELITE

SERVICES: Banking services and trade finance services. **Proposed** Use in CANADA on services.

SERVICES: Services bancaires et services de financement des opérations commerciales. **Emploi** projeté au CANADA en liaison avec les services.

1,172,464. 2003/03/26. JULIELLE ENTERPRISES, INC. a California corporation, 291 Geary Street, Suite 306, San Francisco, California 94102, UNITED STATES OF AMERICA **Representative for Service/ Représentant pour Signification:** MACRAE & CO., P.O. BOX 806, STATION B, 222 SOMERSET STREET WEST, SUITE 600, OTTAWA, ONTARIO, K1P5T4

TABLE FOR SIX INTERNATIONAL

SERVICES: Dating services and social organization which arranges dinners at various restaurants for groups of six, three men and three women. **Proposed** Use in CANADA on services.

SERVICES: Services de rencontre et d'organisation d'activités sociales, notamment dîners au restaurant pour groupes de six, soit trois hommes et trois femmes. **Emploi** projeté au CANADA en liaison avec les services.

1,172,465. 2003/03/26. CLARKE DETROIT DIESEL-ALLISON, INC. an Ohio corporation, 3133 E. Kemper Road, Cincinnati, Ohio 45241, UNITED STATES OF AMERICA **Representative for Service/ Représentant pour Signification:** MACRAE & CO., P.O. BOX 806, STATION B, 222 SOMERSET STREET WEST, SUITE 600, OTTAWA, ONTARIO, K1P5T4

WHEEL TIME

SERVICES: Repairing tractor trailers. **Proposed** Use in CANADA on services.

SERVICES: Réparation de remorques de tracteurs. **Emploi** projeté au CANADA en liaison avec les services.

1,172,472. 2003/03/26. FORD MOTOR COMPANY, Parklane Towers East, Suite 600, One Parklane Boulevard, Dearborn, Michigan 48126-2490, UNITED STATES OF AMERICA **Representative for Service/ Représentant pour Signification:** DEETH WILLIAMS WALL LLP, NATIONAL BANK BUILDING, 150 YORK STREET, SUITE 400, TORONTO, ONTARIO, M5H3S5

POWER STROKE

WARES: Trucks and structural parts thereof. **Used** in CANADA since at least as early as September 1993 on wares.

MARCHANDISES: Camions et pièces structurales connexes. **Employée** au CANADA depuis au moins aussi tôt que septembre 1993 en liaison avec les marchandises.

1,172,612. 2003/04/01. DENTAURUM J. P. Winkelstroeter KG, Turnstrasse 31, D - 75228, Ispringen, GERMANY **Representative for Service/ Représentant pour Signification:** BERESKIN & PARR, BOX 401, 40 KING STREET WEST, TORONTO, ONTARIO, M5H3Y2

TIOLOX

WARES: (1) Ceramic, metal and combination ceramic-metal dental implants. (2) Ceramic, metal and combination ceramic-metal dental implants. **Used** in GERMANY on wares (1). **Registered** in or for GERMANY on December 18, 1991 under No. 2007511 on wares (1). **Proposed** Use in CANADA on wares (2).

MARCHANDISES: (1) Implants dentaires en céramique, en métal et en céramique et métal combinés. (2) Implants dentaires en céramique, en métal et en céramique et métal combinés. **Employée:** ALLEMAGNE en liaison avec les marchandises (1). **Enregistrée** dans ou pour ALLEMAGNE le 18 décembre 1991 sous le No. 2007511 en liaison avec les marchandises (1). **Emploi** projeté au CANADA en liaison avec les marchandises (2).

1,172,613. 2003/04/01. Electric Mobility Corporation, 591 Mantua Blvd, Sewell, New Jersey, 08080, UNITED STATES OF AMERICA

AutoGo

WARES: Powered Personal Vehicles namely, folding powerchairs, folding scooters and folding wheeled chairs. **Proposed** Use in CANADA on wares.

MARCHANDISES: Véhicules personnels motorisés, nommément fauteuils électriques pliables, scooters pliables et fauteuils roulants pliables. **Emploi** projeté au CANADA en liaison avec les marchandises.

1,172,614. 2003/04/01. Rajotte, Bernard, 3014 rue Holt, Montréal, QUÉBEC, H1Y1R1

TABLE ARC 12

Le droit à l'usage exclusif du mot TABLE en dehors de la marque de commerce n'est pas accordé.

MARCHANDISES: Table ergonomique. **Employée** au CANADA depuis 08 octobre 1993 en liaison avec les marchandises.

The right to the exclusive use of the word TABLE is disclaimed apart from the trade-mark.

WARES: Ergonomic table. **Used** in CANADA since October 08, 1993 on wares.

1,172,618. 2003/04/01. GENERAL BINDING CORPORATION, 5700 Old Orchard Road, Skokie, Illinois 60077, UNITED STATES OF AMERICA **Representative for Service/Représentant pour Signification:** GOODMAN'S LLP, ATTN: INTELLECTUAL PROPERTY GROUP, 250 YONGE STREET, SUITE 2400, TORONTO, ONTARIO, M5B2M6

DIAL-A-BLADE

WARES: Office requisites, namely, trimmers for paper, cardboard, and plastic sheets. **Proposed** Use in CANADA on wares.

MARCHANDISES: Accessoires de bureau, nommément appareils pour couper le papier, le carton mince et les feuilles de plastique. **Emploi** projeté au CANADA en liaison avec les marchandises.

1,172,631. 2003/04/01. Resin Systems Inc., 14604 115A Avenue, Edmonton, ALBERTA, T5M3C5 **Representative for Service/Représentant pour Signification:** DOUGLAS B. THOMPSON, (THOMPSON LAMBERT LLP), SUITE 200, 10328 - 81 AVENUE, EDMONTON, ALBERTA, T6E1X2

DESTROYER

WARES: Hockey sticks. **Proposed** Use in CANADA on wares.

MARCHANDISES: Bâtons de hockey. **Emploi** projeté au CANADA en liaison avec les marchandises.

1,172,632. 2003/04/01. Beaver Machine Corporation, 1341 Kerrisdale Blvd., Newmarket, ONTARIO, L3Y7V1 **Representative for Service/Représentant pour Signification:** DIMOCK STRATTON CLARIZIO LLP, 20 QUEEN STREET WEST, SUITE 3202, BOX 102, TORONTO, ONTARIO, M5H3R3

SMARTMECH

WARES: Vending machines, coin mechanisms, and parts and components therefor. **Proposed** Use in CANADA on wares.

MARCHANDISES: Machines distributrices, mécanismes pour pièces de monnaie et pièces et composants connexes. **Emploi** projeté au CANADA en liaison avec les marchandises.

1,172,653. 2003/04/02. NII Northern International Inc., 3454 Bridgeway Street, Vancouver, BRITISH COLUMBIA, V5K1B6 **Representative for Service/Représentant pour Signification:** PERLEY-ROBERTSON, HILL & MCDUGALL LLP, 90 RUE SPARKS STREET, 4TH FLOOR, OTTAWA, ONTARIO, K1P1E2

CREATURES OF PARADISE

WARES: Low voltage outdoor landscape lighting fixtures. **Used** in CANADA since at least as early as March 2002 on wares.

MARCHANDISES: Appareils d'éclairage basse tension pour aménagement paysager. **Employée** au CANADA depuis au moins aussi tôt que mars 2002 en liaison avec les marchandises.

1,172,700. 2003/04/02. Legend Power Systems Inc., 408 - 100 Park Royal, West Vancouver, BRITISH COLUMBIA, V7T1A2 **Representative for Service/Représentant pour Signification:** PAUL SMITH INTELLECTUAL PROPERTY LAW, SUITE 330 - 1508 WEST BROADWAY, VANCOUVER, BRITISH COLUMBIA, V6J1W8

LEGEND POWER

The right to the exclusive use of the word POWER is disclaimed apart from the trade-mark.

WARES: Electrical power apparatus, namely transformers, autotransformers, power regulators and converters. **SERVICES:** The business of supplying electrical power apparatus, namely installation and maintenance. **Used** in CANADA since at least as early as December 2001 on wares and on services.

Le droit à l'usage exclusif du mot POWER en dehors de la marque de commerce n'est pas accordé.

MARCHANDISES: Dispositifs d'alimentation électrique, nommément transformateurs, autotransformateurs, régulateurs et convertisseurs de puissance. **SERVICES:** Fourniture d'appareils électriques, nommément installation et entretien. **Employée** au CANADA depuis au moins aussi tôt que décembre 2001 en liaison avec les marchandises et en liaison avec les services.

1,172,767. 2003/03/28. Kimberly-Clark Worldwide, Inc., 401 North Lake Street, P.O. Box 349, Neenah, Wisconsin 54957-0349, UNITED STATES OF AMERICA **Representative for Service/Représentant pour Signification:** BORDEN LADNER GERVAIS LLP, WORLD EXCHANGE PLAZA, 100 QUEEN STREET, SUITE 1100, OTTAWA, ONTARIO, K1P1J9

COMFORT-FLEX

WARES: Feminine care pads, panty liners and tampons. **Proposed** Use in CANADA on wares.

MARCHANDISES: Serviettes hygiéniques, protège-dessous et tampons hygiéniques. **Emploi** projeté au CANADA en liaison avec les marchandises.

1,172,770. 2003/03/28. REVLON (SUISSE) S.A., Badenerstrasse 116, 8952 Schlieren, SWITZERLAND **Representative for Service/Représentant pour Signification:** SHAPIRO COHEN, P.O. BOX 3440, STATION D, 112 KENT STREET, SUITE 2001, OTTAWA, ONTARIO, K1P6P1

ILLUSION WAND

WARES: Makeup; namely, a concealer. **Used** in CANADA since at least as early as March 2002 on wares.

MARCHANDISES: Maquillage, nommément cache-cernes. **Employée** au CANADA depuis au moins aussi tôt que mars 2002 en liaison avec les marchandises.

1,172,772. 2003/03/28. REVLON (SUISSE) S.A., Badenerstrasse 116, 8952 Schlieren, SWITZERLAND **Representative for Service/Représentant pour Signification:** SHAPIRO COHEN, P.O. BOX 3440, STATION D, 112 KENT STREET, SUITE 2001, OTTAWA, ONTARIO, K1P6P1

GLOSSLIGHTS

WARES: Makeup; namely, lip color. **Used** in CANADA since at least as early as March 2002 on wares.

MARCHANDISES: Maquillage, nommément couleur pour les lèvres. **Employée** au CANADA depuis au moins aussi tôt que mars 2002 en liaison avec les marchandises.

1,172,782. 2003/03/28. FEIN DESIGNS COMPANY, LTD., 3250 West Market Street, Suite 301, Akron, Ohio, 44333, UNITED STATES OF AMERICA **Representative for Service/Représentant pour Signification:** GOWLING LAFLEUR HENDERSON LLP, SUITE 4900, COMMERCE COURT WEST, TORONTO, ONTARIO, M5L1J3

DBF

WARES: Jewellery. **Proposed** Use in CANADA on wares.

MARCHANDISES: Bijoux. **Emploi** projeté au CANADA en liaison avec les marchandises.

1,172,815. 2003/03/28. CALGARY EXHIBITION & STAMPEDE LIMITED, 1410 Olympic Way S.E., Box 1060, Station M, Calgary, ALBERTA, T2P2K8 **Representative for Service/Représentant pour Signification:** BENNETT JONES LLP, 4500 BANKERS HALL EAST, 855 - 2ND STREET S.W., CALGARY, ALBERTA, T2P4K7

RODEOX

SERVICES: Entertainment services, namely, providing extreme sports events in the areas of skate boarding, in-line skating, kayaking, canoeing, biking, jumping and skiing. **Used** in CANADA since at least February 2002 on services.

SERVICES: Services de divertissement, nommément tenue d'événements sportifs extrêmes dans les disciplines suivantes : planche à roulettes, patins à roues alignées, kayak, canotage, cyclisme, saut et ski. **Employée** au CANADA depuis au moins février 2002 en liaison avec les services.

1,172,816. 2003/03/28. Zacks Fashions Ltd. an Ontario corporation, 2501 Steeles Avenue West, Unit 3, Toronto, ONTARIO, M3J2P1 **Representative for Service/Représentant pour Signification:** SHELDON S. LAZAROVITZ, 31 WESTGATE BOULEVARD, TORONTO, ONTARIO, M3H1N8

ZACKS

WARES: (1) Women's clothing, namely dresses, blouses pants, skirts, t-shirts, shorts, sweaters, jackets, coats, blazers, vests, scarves; and jewellery, namely necklaces, earrings and pins. (2) Hand lotion. **SERVICES:** Retail clothing store services. **Used** in CANADA since at least as early as 1921 on wares (1) and on services; 2000 on wares (2).

MARCHANDISES: (1) Vêtements pour femmes, nommément robes, blouses-pantalons, jupes, tee-shirts, shorts, chandails, vestes, manteaux, blazers, gilets, foulards; et bijoux, nommément colliers, boucles d'oreilles et épinglettes. (2) Lotion pour les mains. **SERVICES:** Services de magasins de vente au détail de vêtements. **Employée** au CANADA depuis au moins aussi tôt que 1921 en liaison avec les marchandises (1) et en liaison avec les services; 2000 en liaison avec les marchandises (2).

1,172,841. 2003/03/27. Nielsen & Bainbridge LLC (a limited liability corporation), 40 Eisenhower Drive, Paramus, New Jersey 07653, UNITED STATES OF AMERICA **Representative for Service/Représentant pour Signification:** GOWLING LAFLEUR HENDERSON LLP, SUITE 2600, 160 ELGIN STREET, P.O. BOX 466, STATION D, OTTAWA, ONTARIO, K1P1C3

NURRE CAXTON

WARES: Picture frame mouldings. **Used** in UNITED STATES OF AMERICA on wares. **Registered** in or for UNITED STATES OF AMERICA on July 23, 1991 under No. 1,651,515 on wares.

MARCHANDISES: Moulures pour encadrement de photos.
Employée: ÉTATS-UNIS D'AMÉRIQUE en liaison avec les marchandises. **Enregistrée** dans ou pour ÉTATS-UNIS D'AMÉRIQUE le 23 juillet 1991 sous le No. 1,651,515 en liaison avec les marchandises.

1,172,842. 2003/03/27. The Louis Berkman Company (Ohio corporation), 330 N. 7th Street, Stuebenville, Ohio 43952, UNITED STATES OF AMERICA **Representative for Service/ Représentant pour Signification:** GOWLING LAFLEUR HENDERSON LLP, SUITE 2600, 160 ELGIN STREET, P.O. BOX 466, STATION D, OTTAWA, ONTARIO, K1P1C3

HYDRA-FLUSH

WARES: Cleaning liquid for hydraulic systems. **Proposed** Use in CANADA on wares.

MARCHANDISES: Liquide de nettoyage pour systèmes hydrauliques. **Emploi** projeté au CANADA en liaison avec les marchandises.

1,172,873. 2003/03/28. T2 SYSTEMS, INC., 7835 Woodland Drive, Suite 250, Indianapolis, Indiana 46278, UNITED STATES OF AMERICA **Representative for Service/Représentant pour Signification:** SMART & BIGGAR, SUITE 900, 55 METCALFE STREET, P.O. BOX 2999, STATION D, OTTAWA, ONTARIO, K1P5Y6

PERMITDIRECT

WARES: Downloadable software for use by others to sell and issue parking permits and event parking passes to end users. **Used** in CANADA since at least as early as January 15, 2003 on wares. **Priority** Filing Date: March 18, 2003, Country: UNITED STATES OF AMERICA, Application No: 78/226,897 in association with the same kind of wares.

MARCHANDISES: Logiciel téléchargeable à utiliser par des tiers pour vendre ou délivrer à des utilisateurs finaux des permis de stationnement et des laissez-passer de stationnement liés à des événements. **Employée** au CANADA depuis au moins aussi tôt que le 15 janvier 2003 en liaison avec les marchandises. **Date** de priorité de production: 18 mars 2003, pays: ÉTATS-UNIS D'AMÉRIQUE, demande no: 78/226,897 en liaison avec le même genre de marchandises.

1,172,884. 2003/03/28. INTERNATIONAL CLOTHIERS INC., 111 Orfus Road, Downsview, ONTARIO, M6A1M4 **Representative for Service/Représentant pour Signification:** SMART & BIGGAR, 438 UNIVERSITY AVENUE, SUITE 1500, BOX 111, TORONTO, ONTARIO, M5G2K8

KENNETH BLAKE

WARES: Clothing, namely, suits, coats, jackets, pants, skirts, shorts, dresses, shirts, blouses, t-shirts, sweaters, socks and hats. **Proposed** Use in CANADA on wares.

MARCHANDISES: Vêtements, notamment costumes, manteaux, vestes, pantalons, jupes, shorts, robes, chemises, chemisiers, tee-shirts, chandails, chaussettes et chapeaux. **Emploi** projeté au CANADA en liaison avec les marchandises.

1,172,890. 2003/03/31. Master Promotions Limited, 48 Broad Street, P.O. Box 565, Saint John, NEW BRUNSWICK, E2L3Z8 **Representative for Service/Représentant pour Signification:** STEWART MCKELVEY STIRLING SCALES, PURDY'S WHARF TOWER ONE, 1959 UPPER WATER STREET, SUITE 800, P.O. BOX 997, HALIFAX, NOVA SCOTIA, B3J2X2



SERVICES: Arranging and conducting of trade shows, expositions and conferences relating to the logging and forestry industries. **Used** in CANADA since 1996 on services.

SERVICES: Organisation et tenue de salons professionnels, expositions et conférences ayant trait aux industries de l'exploitation forestière et de la foresterie. **Employée** au CANADA depuis 1996 en liaison avec les services.

1,173,003. 2003/03/31. JELLY BELLY CANDY COMPANY a legal entity, One Jelly Belly Lane, Fairfield, CA, 94533-6741, UNITED STATES OF AMERICA **Representative for Service/ Représentant pour Signification:** RICHES, MCKENZIE & HERBERT LLP, SUITE 1800, 2 BLOOR STREET EAST, TORONTO, ONTARIO, M4W3J5

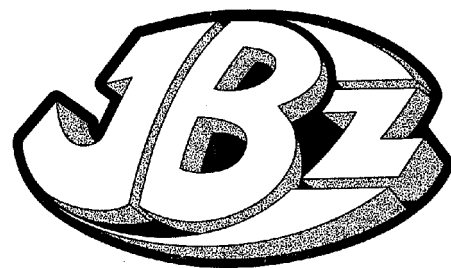

WARES: Candy. **Proposed** Use in CANADA on wares.

MARCHANDISES: Bonbons. **Emploi** projeté au CANADA en liaison avec les marchandises.

1,173,011. 2003/03/31. Battery Direct International Inc., 34, 4216 - 54th Avenue SE, Calgary, ALBERTA, T2C2E3 **Representative for Service/Représentant pour Signification:** REGINA M. CORRIGAN, (GOWLING LAFLEUR HENDERSON LLP), SUITE 1400, 700 - 2ND STREET SW, CALGARY, ALBERTA, T2P4V5

DISCOVER

WARES: (1) Batteries. (2) Battery related products, namely, battery chargers, battery additives, battery terminals, battery connectors, battery cables, battery acid, battery boxes, battery trays, battery racks, battery storage systems, battery carriers, battery testers and battery labels. **Used** in CANADA since at least as early as January 2002 on wares (1). **Proposed** Use in CANADA on wares (2).

MARCHANDISES: (1) Batteries. (2) Accessoires pour batteries, nommément chargeurs de batterie, additifs pour batteries, bornes de batteries, connecteurs de batterie, câbles de batterie, acide sulfurique, caissons porte-batterie, bacs à batterie, baies de batteries, systèmes de stockage de batteries, porte-batterie, appareils de vérification de batteries et étiquettes pour batteries. **Employée** au CANADA depuis au moins aussi tôt que janvier 2002 en liaison avec les marchandises (1). **Emploi** projeté au CANADA en liaison avec les marchandises (2).

1,173,015. 2003/03/31. Tree of Life, Inc. (a Delaware Corporation), 405 Golfway West Drive, P.O. Box 9000, St. Augustine, Florida 32085-9000, UNITED STATES OF AMERICA **Representative for Service/Représentant pour Signification:** GOWLING LAFLEUR HENDERSON LLP, SUITE 4900, COMMERCE COURT WEST, TORONTO, ONTARIO, M5L1J3

WEEKEND GOURMET

SERVICES: Advertising services, promotional services and marketing services, namely, retail store based advertising programs involving multiple food products; retail store and special-event based product sampling programs, promotional contests; and coupon programs; Information services relating to nutrition, cooking and food products provided through the distribution to consumers of pamphlets, recipes and point-of-sale materials. **Used** in CANADA since at least as early as September 20, 2002 on services.

SERVICES: Services de publicité, services de promotion et services de commercialisation, nommément programmes de publicité de multiples produits alimentaires pour magasins de détail; programmes d'échantillonnage de produits pour magasins de détail et événements spéciaux, concours promotionnels; et programmes de bons d'échange; services d'information ayant trait à la nutrition, à la cuisine et aux produits alimentaires, soit la distribution aux consommateurs de dépliants, de recettes et de matériel promotionnel aux points de vente. **Employée** au CANADA depuis au moins aussi tôt que le 20 septembre 2002 en liaison avec les services.

1,173,018. 2003/03/31. IRWIN INDUSTRIAL TOOL COMPANY, 29 East Stephenson Street, Freeport, Illinois, UNITED STATES OF AMERICA **Representative for Service/Représentant pour Signification:** GOWLING LAFLEUR HENDERSON LLP, SUITE 4900, COMMERCE COURT WEST, TORONTO, ONTARIO, M5L1J3

BOLT-GRIP

WARES: Hand tools namely, bolt extractors for removing damaged fasteners. **Proposed** Use in CANADA on wares.

MARCHANDISES: Outils à main, nommément : extracteurs de boulons utilisés pour enlever les fixations abîmées. **Emploi** projeté au CANADA en liaison avec les marchandises.

1,173,028. 2003/03/31. DURA PET PRODUCTS INC., 84 Doney Crescent, Concord, ONTARIO, L4K3A8 **Representative for Service/Représentant pour Signification:** GOWLING LAFLEUR HENDERSON LLP, SUITE 2600, 160 ELGIN STREET, P.O. BOX 466, STATION D, OTTAWA, ONTARIO, K1P1C3

WAGGLES MAXIMUM

WARES: Pet foods, namely dog food. **Proposed** Use in CANADA on wares.

MARCHANDISES: Nourriture pour animaux de compagnie, nommément nourriture pour chiens. **Emploi** projeté au CANADA en liaison avec les marchandises.

1,173,049. 2003/03/31. OMS INVESTMENTS, INC. (a Delaware Corporation), 10250 Constellation Place, Suite 2800, Los Angeles, California 90067, UNITED STATES OF AMERICA **Representative for Service/Représentant pour Signification:** SMART & BIGGAR, SUITE 900, 55 METCALFE STREET, P.O. BOX 2999, STATION D, OTTAWA, ONTARIO, K1P5Y6

AGROCOTE

WARES: Fertilizers for domestic and agricultural use. **Priority** Filing Date: March 24, 2003, Country: UNITED STATES OF AMERICA, Application No: 78/229,338 in association with the same kind of wares. **Proposed** Use in CANADA on wares.

MARCHANDISES: Engrais à usage domestique et agricole. **Date** de priorité de production: 24 mars 2003, pays: ÉTATS-UNIS D'AMÉRIQUE, demande no: 78/229,338 en liaison avec le même genre de marchandises. **Emploi** projeté au CANADA en liaison avec les marchandises.

1,173,051. 2003/03/31. LG ELECTRONICS INC., 20, Yoido-dong, Yongsongpo-gu, Seoul, REPUBLIC OF KOREA **Representative for Service/Représentant pour Signification:** SMART & BIGGAR, SUITE 900, 55 METCALFE STREET, P.O. BOX 2999, STATION D, OTTAWA, ONTARIO, K1P5Y6

HEMISPHERE

WARES: Microwave ovens; microwave ovens coupled with toaster. **Proposed** Use in CANADA on wares.

MARCHANDISES: Fours à micro-ondes; fours à micro-ondes et grille-pain en un tout. **Emploi** projeté au CANADA en liaison avec les marchandises.

1,173,101. 2003/04/07. PFIZER IRELAND PHARMACEUTICALS, Pottery Road, Dun Laoghaire, Co., Dublin, IRELAND **Representative for Service/Représentant pour Signification:** GOWLING LAFLEUR HENDERSON LLP, SUITE 2600, 160 ELGIN STREET, P.O. BOX 466, STATION D, OTTAWA, ONTARIO, K1P1C3

POWER YOU CAN TRUST

WARES: Printed materials, namely newsletters, pamphlets, brochures and manuals on the topic of cholesterol management and the treatment of cardiovascular disorders. **SERVICES:** Medical information services, namely providing health information in the field of cholesterol management and the treatment of cardiovascular disorders. **Proposed** Use in CANADA on wares and on services.

MARCHANDISES: Imprimés, nommément bulletins, dépliants, brochures et manuels ayant trait à la gestion du cholestérol et au traitement des troubles cardiovasculaires. **SERVICES:** Services d'information médicale, nommément fourniture de renseignements sur la santé dans le domaine de la gestion du cholestérol et du traitement des troubles cardiovasculaires. **Emploi** projeté au CANADA en liaison avec les marchandises et en liaison avec les services.

1,173,118. 2003/04/08. The Procter & Gamble Company, One Procter & Gamble Plaza, Cincinnati, Ohio, 45202, UNITED STATES OF AMERICA **Representative for Service/Représentant pour Signification:** JOHNSTON AVISAR WASSENAAR LLP, 56 THE ESPLANADE, SUITE 401, TORONTO, ONTARIO, M5E1A7



WARES: Anti-perspirants/deodorants. **Used** in CANADA since at least as early as February 10, 2003 on wares.

MARCHANDISES: Antisudorifiques/désodorants. **Employée** au CANADA depuis au moins aussi tôt que le 10 février 2003 en liaison avec les marchandises.

1,173,144. 2003/04/02. Gestion d'événements Gestev inc., 1000, boulevard Beau-Pré, bureau 7106, Beaupré, QUÉBEC, G0A1E0 **Representative for Service/Représentant pour Signification:** MCCARTHY TETRAULT LLP, LE COMPLEXE ST-AMABLE, 1150 CLAIRE-FONTAINE # 700, QUEBEC, QUÉBEC, G1R5G4



MARCHANDISES: (1) Vêtements pour hommes, femmes et enfants, nommément survêtements de jogging, t-shirts, chandails, pulls d'entraînement, chemises, camisoles, casquettes, tuques, chapeaux, visières, bandeaux, shorts, pantalons, cuissards courts et long, bas, chaussettes, gants de vélo, gants, bermudas, jupes, jupes-culottes, chandails, vestes avec manches, vestes sans manches, ponchos, manteaux, imperméables, jerseys, foulards, bandanas, mini-slips, cache-sexe, boxers et soutiens-gorge de sport. (2) Articles en papier et imprimés, nommément banderoles, affiches, pochettes, agendas, calendriers, blocs notes, cartes postales, magazines, signets, collants et étiquettes autocollantes. (3) Tasses, verres, verres à bière, gobelets, porte-clés, lunettes, étuis à lunettes, parasols, montres, horloges, épinglettes, stylos, crayons, calculatrices, tapis de souris, porte-documents, cartables, cassettes audio pré-enregistrées, cassettes video pré-enregistrées, disques compacts pré-enregistrées, pochettes de disques compacts, tatouages temporaires, sacs de coton, sacs de plastique, parapluies, bijoux, thermos à café, jumelles, lampes frontales, trousse de premiers soins, couteaux pliants, couteaux de sport, couvertures, tirelires, disques-jouets à lancer, toutous en peluche, trompettes, livres d'images, cadres pour photos, cartes à jouer, cordons pour attacher des clés au cou, serviettes de golf, serviettes de plage, serviettes de bain, médailles, outils à main de réparation de vélos vendus comme un ensemble et ensemble comprenant un mini sceau et une brosse pour laver les vélos. (4) Articles de sport, nommément casques protecteurs, sacs d'exercices, sacs de sport, sacs à dos, sacs-bagages pour vélos, sacs banane, balles de golf, gourdes et bouteilles d'eau. (5) Pièces de vélos, nommément selles et guidons. **SERVICES:** (1) Réalisation, organisation et présentation d'activités sportives, nommément courses de vélo de montagne, marathons de vélo, compétitions de vélo, randonnées touristiques, randonnées à vélo, randonnées en montagne et courses à pied en montagne. (2) Réalisation, organisation et présentation de conférences et d'expositions, nommément démonstrations de vélos, démonstrations de sports extrêmes, expositions de vélo, séances d'informations sur le vélo, conférences sur le vélo, le sport et la nutrition. (3) Réalisation, organisation et présentation d'activités culturelles, nommément spectacles de musique, spectacles pour la famille, soirées et événements spéciaux, réceptions et défilés de mode. **Emploi** projeté au CANADA en liaison avec les marchandises et en liaison avec les services.

WARES: (1) Clothing for men, women and children, namely jogging sweats, T-shirts, sweaters, sweatshirts, shirts, camisoles, peak caps, toques, hats, visor hats, headbands or sweatbands, shorts, pants, short and long cycling pants, hose, socks, cycling gloves, gloves, Bermuda shorts, skirts, skorts, sweaters, jackets with sleeves, sleeveless jackets, ponchos, coats, raincoats, jerseys, scarves, bandanas, tangas, thongs, boxer shorts and sports bras. (2) Paper and printed goods, namely banners, posters, folders, agendas, calendars, note pads, post cards, magazines, bookmarks, stickers and self-stick labels. (3) Cups, glasses, beer glasses, tumblers, key holders, eyeglasses, eyeglass cases, parasols, watches, clocks, pins, pens, pencils or crayons, calculators, mouse pads, document holders/briefcases, satchels, pre-recorded audio cassettes, pre-recorded video cassettes, pre-recorded compact discs, compact discs covers, temporary tattoos, cotton bags, plastic bags, umbrellas, jewellery,

coffee thermoses, binoculars, headlamps, first aid kits, pocket knives, sports knives, blankets, coin banks, flying discs, stuffed toys, trumpets, picture books, photograph frames, playing cards, lanyards for carrying keys around the neck, golf towels, beach towels, bath towels, medals, hand tools for bicycle repair sold as a set and set comprising a mini saw and a brush for washing bicycles. (4) Sporting goods, namely protective helmets, exercise bags, sports bags, backpacks, bicycle saddle bags, fanny packs, golf balls, canteens and water bottles. (5) Bicycle parts, saddles and handlebars. **SERVICES:** (1) Development, organization and promotion of sports activities, namely mountain bike races, cycling marathons, cycling competitions, cycle touring, cycling excursions, mountain biking and mountain running races. (2) Development, organization and presentation of conferences and exhibitions, namely bicycle demonstrations, extreme sports demonstrations, bicycle exhibitions, bicycle information sessions, conferences on bicycles, sports and nutrition. (3) Development, organization and presentation of cultural activities, namely music shows, family shows, parties and special events, receptions and fashion shows. **Proposed** Use in CANADA on wares and on services.

1,173,228. 2003/04/09. Solariums Zytco Ltée, 4940, chemin Bois-Franc, St-Laurent, QUÉBEC, H4S1A7 **Representative for Service/Représentant pour Signification:** IPC-INTELLECTUAL PROPERTY CENTRE CPI-CENTRE DE PROPRIÉTÉ INTELLECTUELLE, 1080, BEAVER HALL HILL, SUITE 1717, MONTREAL, QUÉBEC, H2Z1S8

SUPER-ISO-BLOCK

MARCHANDISES: Vitrage pour solariums, verrières, portes et fenêtres. **Employée** au CANADA depuis au moins aussi tôt que mars 2001 en liaison avec les marchandises.

WARES: Glass for solariums, stained glass, doors and windows. **Used** in CANADA since at least as early as March 2001 on wares.

1,173,230. 2003/04/09. SciMed Life Systems, Inc., a Minnesota Corporation, One SciMed Place, Maple Grove, Minnesota 55311, UNITED STATES OF AMERICA **Representative for Service/Représentant pour Signification:** FILLMORE RILEY LLP, 1700 COMMODITY EXCHANGE TOWER, 360 MAIN STREET, WINNIPEG, MANITOBA, R3C3Z3

SPYGLASS

WARES: Optical guidewires. **Priority** Filing Date: December 18, 2002, Country: UNITED STATES OF AMERICA, Application No: 78/195856 in association with the same kind of wares. **Proposed** Use in CANADA on wares.

MARCHANDISES: Fils de guidage optique. **Date** de priorité de production: 18 décembre 2002, pays: ÉTATS-UNIS D'AMÉRIQUE, demande no: 78/195856 en liaison avec le même genre de marchandises. **Emploi** projeté au CANADA en liaison avec les marchandises.

1,173,231. 2003/04/09. SciMed Life Systems, Inc., a Minnesota Corporation, One SciMed Place, Maple Grove, Minnesota 55311, UNITED STATES OF AMERICA **Representative for Service/Représentant pour Signification:** FILLMORE RILEY LLP, 1700 COMMODITY EXCHANGE TOWER, 360 MAIN STREET, WINNIPEG, MANITOBA, R3C3Z3

ADDWIRE

WARES: Medical guidewires. **Priority** Filing Date: December 18, 2002, Country: UNITED STATES OF AMERICA, Application No: 78/195853 in association with the same kind of wares. **Proposed** Use in CANADA on wares.

MARCHANDISES: Fils-guides médicaux. **Date** de priorité de production: 18 décembre 2002, pays: ÉTATS-UNIS D'AMÉRIQUE, demande no: 78/195853 en liaison avec le même genre de marchandises. **Emploi** projeté au CANADA en liaison avec les marchandises.

1,173,232. 2003/04/09. SciMed Life Systems, Inc., a Minnesota Corporation, One SciMed Place, Maple Grove, Minnesota 55311, UNITED STATES OF AMERICA **Representative for Service/Représentant pour Signification:** FILLMORE RILEY LLP, 1700 COMMODITY EXCHANGE TOWER, 360 MAIN STREET, WINNIPEG, MANITOBA, R3C3Z3

PT²

WARES: Medical guidewires. **Priority** Filing Date: November 13, 2002, Country: UNITED STATES OF AMERICA, Application No: 78/184657 in association with the same kind of wares. **Proposed** Use in CANADA on wares.

MARCHANDISES: Fils-guides médicaux. **Date** de priorité de production: 13 novembre 2002, pays: ÉTATS-UNIS D'AMÉRIQUE, demande no: 78/184657 en liaison avec le même genre de marchandises. **Emploi** projeté au CANADA en liaison avec les marchandises.

1,173,234. 2003/04/09. N.W. INDUSTRIES CORP., 1377 LYNN VALLEY RD., NORTH VANCOUVER, BRITISH COLUMBIA, V7J2A7

Dynamic

WARES: Lead acid batteries. **Proposed** Use in CANADA on wares.

MARCHANDISES: Batteries au plomb. **Emploi** projeté au CANADA en liaison avec les marchandises.

1,173,245. 2003/04/09. Avon Products, Inc., 1251 Avenue of the Americas, New York, New York 10020, UNITED STATES OF AMERICA **Representative for Service/Représentant pour Signification:** MBM & CO., 270 ALBERT STREET, 14TH FLOOR, P.O. BOX 809, STATION B, OTTAWA, ONTARIO, K1P5P9

EXPEDITION

WARES: Insect repellent. **Priority** Filing Date: April 08, 2003, Country: UNITED STATES OF AMERICA, Application No: 78/235,266 in association with the same kind of wares. **Proposed** Use in CANADA on wares.

MARCHANDISES: Insectifuge. **Date** de priorité de production: 08 avril 2003, pays: ÉTATS-UNIS D'AMÉRIQUE, demande no: 78/235,266 en liaison avec le même genre de marchandises. **Emploi** projeté au CANADA en liaison avec les marchandises.

1,173,249. 2003/04/09. General Electric Company, 1 River Road, Schenectady, New York 12345, UNITED STATES OF AMERICA **Representative for Service/Représentant pour Signification:** CRAIG WILSON AND COMPANY, 2570 MATHESON BLVD. EAST, SUITE 211, MISSISSAUGA, ONTARIO, L4W4Z3

TRANSPORT PRO

WARES: Medical patient monitors for monitoring physiological conditions. **Priority** Filing Date: October 09, 2002, Country: UNITED STATES OF AMERICA, Application No: 78/172595 in association with the same kind of wares. **Proposed** Use in CANADA on wares.

MARCHANDISES: Moniteurs médicaux pour la surveillance de l'état physiologique de patients. **Date** de priorité de production: 09 octobre 2002, pays: ÉTATS-UNIS D'AMÉRIQUE, demande no: 78/172595 en liaison avec le même genre de marchandises. **Emploi** projeté au CANADA en liaison avec les marchandises.

1,173,254. 2003/04/01. Advantex Marketing International Inc., 491 Eglinton Ave. West, 3rd Floor, Toronto, ONTARIO, M5N1A8 **Representative for Service/Représentant pour Signification:** SHELDON S. LAZAROVITZ, 31 WESTGATE BOULEVARD, TORONTO, ONTARIO, M3H1N8

MEDIA WORKS

The right to the exclusive use of the word MEDIA is disclaimed apart from the trade-mark.

WARES: Printed publications, namely magazines, newsletters, and/or brochures, featuring third party businesses, goods and services, all of which are associated with the applicant's loyalty or incentive award programs. **SERVICES:** Promoting the goods and services of others by preparing and placing advertisements on the global computer network, in printed publications and by way of radio and television ads; promoting the goods and services of others by awarding loyalty program credits and/or points; consulting in the field of advertising via the global computer network, in printed publications and by way of radio and television ads; and assisting others in developing promotional campaigns over the global computer network in printed publications and by way of radio and television ads. **Proposed** Use in CANADA on wares and on services.

Le droit à l'usage exclusif du mot MEDIA en dehors de la marque de commerce n'est pas accordé.

MARCHANDISES: Publications imprimées, nommément revues, bulletins et/ou brochures mettant en vedette des entreprises, des biens et des services de tiers, toutes ces publications étant en rapport avec les programmes de fidélisation et de récompenses offerts par le requérant. **SERVICES:** Promotion des biens et services de tiers au moyen de la préparation et du placement d'annonces publicitaires sur le réseau informatique mondial, dans des publications imprimées et au moyen d'annonces à la radio et à la télévision; promotion des biens et services de tiers au moyen de l'attribution de crédits et/ou de points de programmes de fidélisation; fourniture de services de conseil dans le domaine de la publicité au moyen du réseau informatique mondial, dans des publications imprimées et au moyen de la radio et de la télévision; fourniture de services d'aide à l'élaboration de campagnes promotionnelles sur le réseau informatique mondial, dans des publications imprimées et au moyen d'annonces publicitaires à la radio et à la télévision. **Emploi** projeté au CANADA en liaison avec les marchandises et en liaison avec les services.

1,173,283. 2003/04/01. ASHLAND INC. a Kentucky corporation, 50 E. RiverCenter Boulevard, Covington, Kentucky 41012-0391, UNITED STATES OF AMERICA **Representative for Service/Représentant pour Signification:** GOWLING LAFLEUR HENDERSON LLP, SUITE 4900, COMMERCE COURT WEST, TORONTO, ONTARIO, M5L1J3

ISOTUBE

WARES: Rubber, self-cleaning blow tube that is a part for a machine used in making sand cores in the foundry industry. **Proposed** Use in CANADA on wares.

MARCHANDISES: Tube de soufflage autonettoyant en caoutchouc, qui fait partie d'une machine utilisée pour faire des carottes de sable dans l'industrie de la fonderie. **Emploi** projeté au CANADA en liaison avec les marchandises.

1,173,290. 2003/04/01. H.R.A. Investments Ltd. doing business as HRA, HRA Investments and Hyperion Industries, Suite 2160, 1066 West Hastings Street, Vancouver, BRITISH COLUMBIA, V6E3X1 **Representative for Service/Représentant pour Signification:** COASTAL TRADEMARK SERVICES LIMITED, BOX 12109, SUITE 2200-555 WEST HASTINGS STREET, VANCOUVER, BRITISH COLUMBIA, V6B4N6

THE EVOLUTION OF TRADITION

WARES: Diamonds and diamond jewelry. **Proposed** Use in CANADA on wares.

MARCHANDISES: Diamants et bijoux à diamants. **Emploi** projeté au CANADA en liaison avec les marchandises.

1,173,308. 2003/04/02. SALLY BEAUTY INTERNATIONAL, INC. (a Delaware Corporation), 3900 Morse Street, Denton, Texas 76208, UNITED STATES OF AMERICA **Representative for Service/Représentant pour Signification:** GOWLING LAFLEUR HENDERSON LLP, SUITE 2600, 160 ELGIN STREET, P.O. BOX 466, STATION D, OTTAWA, ONTARIO, K1P1C3

ADAMANT

WARES: Hair care preparations. **Proposed** Use in CANADA on wares.

MARCHANDISES: Produits capillaires. **Emploi** projeté au CANADA en liaison avec les marchandises.

1,173,311. 2003/04/02. SALLY BEAUTY INTERNATIONAL, INC. (a Delaware Corporation), 3900 Morse Street, Denton, Texas 76208, UNITED STATES OF AMERICA **Representative for Service/Représentant pour Signification:** GOWLING LAFLEUR HENDERSON LLP, SUITE 2600, 160 ELGIN STREET, P.O. BOX 466, STATION D, OTTAWA, ONTARIO, K1P1C3

BRENTWOOD SALON CARE

WARES: Hair care preparations, foam bath, hand and body lotion. **Proposed** Use in CANADA on wares.

MARCHANDISES: Préparations capillaires, bains moussants, lotions pour les mains et le corps. **Emploi** projeté au CANADA en liaison avec les marchandises.

1,173,312. 2003/04/02. SALLY BEAUTY INTERNATIONAL, INC. (a Delaware Corporation), 3900 Morse Street, Denton, Texas 76208, UNITED STATES OF AMERICA **Representative for Service/Représentant pour Signification:** GOWLING LAFLEUR HENDERSON LLP, SUITE 2600, 160 ELGIN STREET, P.O. BOX 466, STATION D, OTTAWA, ONTARIO, K1P1C3

BADA BING

WARES: Hair care preparations. **Proposed** Use in CANADA on wares.

MARCHANDISES: Produits capillaires. **Emploi** projeté au CANADA en liaison avec les marchandises.

1,173,315. 2003/04/02. SALLY BEAUTY INTERNATIONAL, INC. (a Delaware Corporation), 3900 Morse Street, Denton, Texas 76208, UNITED STATES OF AMERICA **Representative for Service/Représentant pour Signification:** GOWLING LAFLEUR HENDERSON LLP, SUITE 2600, 160 ELGIN STREET, P.O. BOX 466, STATION D, OTTAWA, ONTARIO, K1P1C3

AMPLITUDE

WARES: Hair care preparations. **Proposed** Use in CANADA on wares.

MARCHANDISES: Produits capillaires. **Emploi** projeté au CANADA en liaison avec les marchandises.

1,173,319. 2003/04/02. SALLY BEAUTY INTERNATIONAL, INC. (a Delaware Corporation), 3900 Morse Street, Denton, Texas 76208, UNITED STATES OF AMERICA **Representative for Service/Représentant pour Signification:** GOWLING LAFLEUR HENDERSON LLP, SUITE 2600, 160 ELGIN STREET, P.O. BOX 466, STATION D, OTTAWA, ONTARIO, K1P1C3

BOGGLE

WARES: Hair care preparations. **Proposed** Use in CANADA on wares.

MARCHANDISES: Produits capillaires. **Emploi** projeté au CANADA en liaison avec les marchandises.

1,173,340. 2003/04/02. Medi-Dose, Inc., 1785 Stout Drive, Warwick, Pennsylvania 18974-6101, UNITED STATES OF AMERICA **Representative for Service/Représentant pour Signification:** RIDOUT & MAYBEE LLP, ONE QUEEN STREET EAST, SUITE 2400, TORONTO, ONTARIO, M5C3B1

MILT

WARES: Computer software for use with pharmaceutical dose packaging systems. **Priority** Filing Date: January 06, 2003, Country: UNITED STATES OF AMERICA, Application No: 76/480,260 in association with the same kind of wares. **Proposed** Use in CANADA on wares.

MARCHANDISES: Logiciels pour utilisation avec des systèmes d'emballage pour doses pharmaceutiques. **Date** de priorité de production: 06 janvier 2003, pays: ÉTATS-UNIS D'AMÉRIQUE, demande no: 76/480,260 en liaison avec le même genre de marchandises. **Emploi** projeté au CANADA en liaison avec les marchandises.

1,173,347. 2003/04/02. NEUTROGENA CORPORATION, a legal entity, 5760 West 96th Street, Los Angeles, California, 90045, UNITED STATES OF AMERICA **Representative for Service/ Représentant pour Signification:** RICHES, MCKENZIE & HERBERT LLP, SUITE 1800, 2 BLOOR STREET EAST, TORONTO, ONTARIO, M4W3J5

NEUTROGENA TRIPLE MOISTURE

The right to the exclusive use of the word MOISTURE is disclaimed apart from the trade-mark.

WARES: Hair care preparations, namely, shampoos, conditioners, lotions, gels, sprays and treatments. **Proposed Use** in CANADA on wares.

Le droit à l'usage exclusif du mot MOISTURE en dehors de la marque de commerce n'est pas accordé.

MARCHANDISES: Produits de soins capillaires, notamment shampoings, conditionneurs, lotions, gels, vaporisateurs et traitements. **Emploi** projeté au CANADA en liaison avec les marchandises.

1,173,350. 2003/04/02. IDEAL Industries, Inc., a legal entity, Becker Place, Sycamore, IL, 60178, UNITED STATES OF AMERICA **Representative for Service/Représentant pour Signification:** RICHES, MCKENZIE & HERBERT LLP, SUITE 1800, 2 BLOOR STREET EAST, TORONTO, ONTARIO, M4W3J5

LINKMASTER

WARES: Electronic test and measurement devices for use in the fields of networks and telecommunications, namely, instrumentation used to test and certify new and existing data and voice communication cable and coaxial cable. **Used** in CANADA since at least as early as December 31, 1998 on wares.

MARCHANDISES: Appareils d'essais et de mesures destinés aux réseaux et aux télécommunications, notamment : instruments utilisés pour tester et homologuer les anciens et nouveaux câbles courants et coaxiaux conçus pour la transmission de données et de paroles. **Employée** au CANADA depuis au moins aussi tôt que le 31 décembre 1998 en liaison avec les marchandises.

1,173,351. 2003/04/02. IDEAL Industries, Inc., a legal entity, Becker Place, Sycamore, IL, 60178, UNITED STATES OF AMERICA **Representative for Service/Représentant pour Signification:** RICHES, MCKENZIE & HERBERT LLP, SUITE 1800, 2 BLOOR STREET EAST, TORONTO, ONTARIO, M4W3J5

SURETEST

WARES: Multifunction electrical tester for electrical outlets. **Used** in CANADA since at least as early as June 30, 2000 on wares.

MARCHANDISES: Appareil de mesure électrique multifonction pour prises de courant. **Employée** au CANADA depuis au moins aussi tôt que le 30 juin 2000 en liaison avec les marchandises.

1,173,362. 2003/04/02. Media Syndication Global, Inc. a New York corporation, 440 Park Avenue South, Sixth Floor, New York, New York 10016, UNITED STATES OF AMERICA **Representative for Service/Représentant pour Signification:** HEENAN BLAIKIE LLP, SUITE 2600, P.O. BOX 185, ROYAL BANK PLAZA, SOUTH TOWER, TORONTO, ONTARIO, M5J2J4

GREATBUYSCANADA

SERVICES: Retail store services, namely, mail order, catalogue order, telephone order, and on-line retail store services featuring general merchandise. **Proposed Use** in CANADA on services.

SERVICES: Service de magasin de détail, notamment commandes par correspondance, commandes par catalogue, commandes téléphoniques et service de magasin de détail en ligne spécialisé dans des marchandises diverses. **Emploi** projeté au CANADA en liaison avec les services.

1,173,363. 2003/04/02. Media Syndication Global, Inc. a New York corporation, 440 Park Avenue South, Sixth Floor, New York, New York 10016, UNITED STATES OF AMERICA **Representative for Service/Représentant pour Signification:** HEENAN BLAIKIE LLP, SUITE 2600, P.O. BOX 185, ROYAL BANK PLAZA, SOUTH TOWER, TORONTO, ONTARIO, M5J2J4

GREATBUYSCANADA.CA

The right to the exclusive use of .CA is disclaimed apart from the trade-mark.

SERVICES: Retail store services, namely, mail order, catalogue order, telephone order, and on-line retail store services featuring general merchandise. **Proposed Use** in CANADA on services.

Le droit à l'usage exclusif de .CA en dehors de la marque de commerce n'est pas accordé.

SERVICES: Service de magasin de détail, notamment commandes par correspondance, commandes par catalogue, commandes téléphoniques et service de magasin de détail en ligne spécialisé dans des marchandises diverses. **Emploi** projeté au CANADA en liaison avec les services.

1,173,368. 2003/04/02. FundSERV Inc., The Exchange Tower, 103 King Street West, Suite 1730, Toronto, ONTARIO, M5X1E5 **Representative for Service/Représentant pour Signification:** BORDEN LADNER GERVAIS LLP, SCOTIA PLAZA, 40 KING STREET WEST, TORONTO, ONTARIO, M5H3Y4

MRN

SERVICES: Financial services, namely, an electronic system for exchanging net settlement payments among customers. **Proposed Use** in CANADA on services.

SERVICES: Services financiers, notamment système électronique d'échange de paiements à règlement net parmi les clients. **Emploi** projeté au CANADA en liaison avec les services.

1,173,369. 2003/04/02. QUICKSCRIPT LTD., 100 Main Street, Suite 110, Hamilton, ONTARIO, L8N3W4 **Representative for Service/Représentant pour Signification:** MARK ARTHUR KOCH, 866 MAIN STREET EAST, HAMILTON, ONTARIO, L8M1L9

MAVEN

SERVICES: Transcription services, online transcription services via the world wide web, telephone transcription services. **Proposed** Use in CANADA on services.

SERVICES: Services de transcription, services de transcription en ligne au moyen du Web et services de transcription téléphoniques. **Emploi** projeté au CANADA en liaison avec les services.

1,173,370. 2003/04/02. Costa's Wine Country Inc., 500 Wilson Street, Hamilton, ONTARIO, L8L1T4 **Representative for Service/Représentant pour Signification:** HOFBAUER ASSOCIATES, HARBOURVIEW, SUITE 205N, 1455 LAKESHORE ROAD, BURLINGTON, ONTARIO, L7S2J1

PERGOLA

WARES: Wine making supplies and equipment, namely; wine kits, grape juice, glass ware namely; wine bottles, corks, demijohns, barrels, carboys, filters, corks. **Proposed** Use in CANADA on wares.

MARCHANDISES: Équipement et fournitures de vinification, notamment nécessaires à vin, jus de raisin, produits en verre, notamment bouteilles pour le vin, bouchons en liège, dames-jeannes, fûts, bonbonnes, filtres et bouche-bouteilles. **Emploi** projeté au CANADA en liaison avec les marchandises.

1,173,371. 2003/04/02. HAGGAR CLOTHING CO., 6113 Lemmon Avenue, Dallas, Texas 75209, UNITED STATES OF AMERICA **Representative for Service/Représentant pour Signification:** SHAPIRO COHEN, P.O. BOX 3440, STATION D, 112 KENT STREET, SUITE 2001, OTTAWA, ONTARIO, K1P6P1

OUTER RIM

WARES: Men's pants and shorts. **Proposed** Use in CANADA on wares.

MARCHANDISES: Pantalons et shorts pour hommes. **Emploi** projeté au CANADA en liaison avec les marchandises.

1,173,376. 2003/04/02. Cherry Tree Restaurants (Canada) Ltd., c/o 25 Sheppard Avenue West, Suite 1600, Toronto, ONTARIO, M2N6S6 **Representative for Service/Représentant pour Signification:** BERESKIN & PARR, BOX 401, 40 KING STREET WEST, TORONTO, ONTARIO, M5H3Y2

HAUTE TO GO

WARES: Post cards, coasters, pens, pencils, decals, coffee mugs, golf balls, key chains, and napkins, golf shirts, T-shirts, sweat shirts, jackets, baseball caps, golf caps, hats, umbrellas, aprons and photo frames. **SERVICES:** Restaurant services, take-out food services and catering services. **Proposed** Use in CANADA on wares and on services.

MARCHANDISES: Cartes postales, sous-verres, stylos, crayons, décalcomanies, chopes à café, balles de golf, chaînes porte-clés, et serviettes de table, polos de golf, tee-shirts, pulls d'entraînement, vestes, casquettes de baseball, casquettes de golf, chapeaux, parapluies, tabliers et cadres à photos. **SERVICES:** Services de restauration, services de repas pour emporter et services de traiteur. **Emploi** projeté au CANADA en liaison avec les marchandises et en liaison avec les services.

1,173,379. 2003/04/02. Les Aliments Massawippi inc., 4530, Chemin Capelton, North Hatley, QUÉBEC, J0B2C0

More than Food : Life

Le droit à l'usage exclusif du mot FOOD en dehors de la marque de commerce n'est pas accordé.

MARCHANDISES: Aliments de santé qu'il fabrique, à savoir : du miso (pâte de soya fermentée), du tamari, des céréales à déjeuner et un sel probiotique. **Emploi** projeté au CANADA en liaison avec les marchandises.

The right to the exclusive use of the word FOOD is disclaimed apart from the trade-mark.

WARES: Health foods it manufactures, namely: miso (soy bean paste), tamari, breakfast cereals and a probiotic salt. **Proposed** Use in CANADA on wares.

1,173,382. 2003/04/02. PRODUITS ALIMENTAIRES VIAU INC./ VIAU FOOD PRODUCTS INC., 10035 Plaza Avenue, Montréal-North, QUEBEC, H1H4L5 **Representative for Service/Représentant pour Signification:** HEENAN BLAIKIE SRL / LLP, 1250 BOULEVARD RENE-LEVESQUE OUEST, BUREAU 2500, MONTREAL, QUEBEC, H3B4Y1

F M

WARES: Italian delicatessen, namely capicollo, pancetta, mortadella, salami, coppa and cacciatore. **Used** in CANADA since April 08, 1949 on wares.

MARCHANDISES: Déli italien, notamment capicollo, pancetta, mortadelle, salami, coppa et cacciatore. **Employée** au CANADA depuis 08 avril 1949 en liaison avec les marchandises.

1,173,384. 2003/04/02. Tomlin Industries (2000) Inc., 623 Colby Drive, Waterloo, ONTARIO, N2V1B4 **Representative for Service/Représentant pour Signification:** JOHN A. WEIR, (WEIR & FEDY), 105 - 109 ERB STREET WEST, WATERLOO, ONTARIO, N2L1T4

BLISS

WARES: Bathroom vanities. **Proposed** Use in CANADA on wares.

MARCHANDISES: Meubles-lavabos de salle de bain. **Emploi** projeté au CANADA en liaison avec les marchandises.

1,173,431. 2003/04/04. Deniso Lebel Inc., 54, rue Amyot, Rivière-du-Loup, QUEBEC, G5R3E9 **Representative for Service/Représentant pour Signification:** OGILVY RENAULT, 500, GRANDE-ALLÉE EST, BUREAU 520, QUÉBEC, QUEBEC, G1R2J7



WARES: (1) Wood, namely: boards, beams, plank, panels, plywood, lumber, fences, face veneer, lattices, steps, stringers and handrails, moldings, wood trim, dimensional lumber, unfinished lumber, shingles and wood shakes. (2) Pressure treated wood, namely: boards, beams, plank, panels, lumbers, fences, lattices, steps, stringers and handrails, moldings, wood trim, dimensional lumbers, unfinished lumber, shingles and wood shakes. (3) Pressure treated wood products for use in constructing outdoor structures, namely: lumbers, decks, fences, fascias, wood exterior cladding for construction and building. (4) High temperature treated wood, namely: boards, beams, plank, panels, plywood, lumbers, fences, face veneer, lattices, steps, stringers and handrails, moldings, wood trim, dimensional lumber, unfinished lumber, shingles and wood shakes. (5) High temperature treated wood products for use in constructing outdoor structures, namely: lumbers, decks, fences, fascias, wood exterior cladding for construction and building. (6) Do-it-yourself outdoor wood furniture kit. (7) High temperature treated hardwood flooring. **Used** in CANADA since at least as early as 1988 on wares (1), (2), (3). **Proposed** Use in CANADA on wares (4), (5), (6), (7).

MARCHANDISES: (1) Bois traité à haute température, nommément : panneaux, poutres, planches, bardeaux, contreplaqué, bois d'oeuvre, barrières, placage extérieur, treillis, marches d'escalier, longerons et rampes, moulures, boiseries, bois de construction de dimensions courantes, bardeaux d'asphalte et bardeaux de fente. (2) Bois imprégné sous pression, nommément : panneaux, poutres, planches, bardeaux, contreplaqué, bois d'oeuvre, barrières, placage extérieur, treillis, marches d'escalier, longerons et rampes, moulures, boiseries, bois de construction de dimensions courantes, bardeaux d'asphalte et bardeaux de fente. (3) Produits de bois imprégné sous pression pour fins de construction de structures extérieures, nommément bois d'oeuvre, terrasses, clôtures, fascias et bardage en bois pour construction. (4) Bois traité à haute température, nommément : panneaux, poutres, planches, bardeaux, contreplaqué, bois d'oeuvre, barrières, placage extérieur, treillis, marches d'escalier, longerons et rampes, moulures, boiseries, bois de construction de dimensions courantes, bardeaux d'asphalte et bardeaux de fente. (5) Produits de bois traité à haute température pour fins de construction de structures extérieures, nommément bois d'oeuvre, terrasses, clôtures, fascias et bardage en bois pour construction. (6) Nécessaire de bricolage (mobilier d'extérieur en bois). (7) Revêtement de sol en bois franc traité à haute température. **Employée** au CANADA depuis au moins aussi tôt que 1988 en liaison avec les marchandises (1), (2), (3). **Emploi** projeté au CANADA en liaison avec les marchandises (4), (5), (6), (7).

1,173,587. 2003/04/11. North Point Capital Corp., Suite 3083 - 595 Burrard Street, P.O. Box 49203, Three Bentall Centre, Vancouver, BRITISH COLUMBIA, V7X1K8 **Representative for Service/Représentant pour Signification:** ROGER A. C. KUYPERS, (FASKEN MARTINEAU DUMOULIN LLP), 2100 - 1075 WEST GEORGIA STREET, VANCOUVER, BRITISH COLUMBIA, V6E3G2

NORTH POINT CAPITAL

The right to the exclusive use of the word CAPITAL is disclaimed apart from the trade-mark.

SERVICES: (1) Mortgage services, namely, mortgage financing, mortgage brokerage; providing information and advice relating to mortgage financing and mortgage brokerage. (2) Property management services; assisting others in obtaining real estate financing; administration and storage of securities. (3) Advising, creating, underwriting, processing, funding and servicing mortgage-based products to be provided and distributed by third party vendors. (4) Advising, creating, underwriting, processing, funding and servicing corporate and commercial loan products to be provided and distributed by third party vendors. (5) Financial services, namely corporate finance services and equity investing. (6) Corporate and commercial lending, namely, providing corporate and commercial loans; providing mezzanine loans and bridge loans; loan syndication; loan brokerage; providing information and advice relating to corporate, commercial, mezzanine and bridge loans; assisting others in obtaining financing. **Used** in CANADA since at least as early as July 01, 1999 on services.

Le droit à l'usage exclusif du mot CAPITAL en dehors de la marque de commerce n'est pas accordé.

SERVICES: (1) Services hypothécaires, notamment financement hypothécaire, courtage hypothécaire; fourniture d'information et de conseil ayant trait au financement hypothécaire et au courtage hypothécaire. (2) Services de gestion de propriétés; services d'aide à l'obtention de financement immobilier; gestion et garde de valeurs. (3) Services de conseil, de création, de souscription, de traitement, de financement et de gestion de produits hypothécaires fournis et distribués par des tiers. (4) Services de conseil, de création, de souscription, de traitement, de financement et de gestion de prêts aux entreprises et de prêts commerciaux fournis et distribués par des tiers. (5) Services financiers, notamment services financiers pour entreprises et placements en actions. (6) Prêts commerciaux et prêts aux entreprises, notamment fourniture de prêts aux sociétés et de prêts commerciaux; fourniture de prêts mezzanine et de prêts-relais; syndication de prêts; courtage de prêts; fourniture de services d'information et de conseil ayant trait aux prêts aux sociétés, prêts commerciaux, prêts mezzanine et prêts-relais; services d'aide à l'obtention de financement. **Employée** au CANADA depuis au moins aussi tôt que le 01 juillet 1999 en liaison avec les services.

1,173,603. 2003/04/04. SANTÉ ANIMALE ENIVET INC./ANIMAL CARE ANIVET INC., 35, rang Saint-Georges, Saint-Liboire, QUÉBEC, J0H1R0 **Representative for Service/Représentant pour Signification:** ALAIN ALLARD, ETUDE DES NOTAIRES ALLARD & CORBEIL S.E.N.C., 5425, BOUL. LAURIER, SUITE 100, SAINT-HYACINTHE, QUÉBEC, J2S3V6

LAX-A-KAT

MARCHANDISES: Produits vétérinaires pour chats sous forme de pâte, pour éliminer les boules de poils de chats. **SERVICES:** Entreprise de fabrication pour autrui, de distribution et de vente au détail de produits vétérinaires pour chats sous forme de pâte, pour éliminer les boules de poils de chat. **Employée** au CANADA depuis au moins janvier 1988 en liaison avec les marchandises. **Emploi** projeté au CANADA en liaison avec les services.

WARES: Veterinary products for cats in paste form, to eliminate hairballs. **SERVICES:** Manufacturing business for others, for the distribution and retail sale of veterinary products for cats in the form of paste to eliminate cat fur balls. **Used** in CANADA since at least January 1988 on wares. **Proposed** Use in CANADA on services.

1,173,607. 2003/04/01. Knorr-Naehrmittel Aktiengesellschaft, CH-8240 Thayngen, SWITZERLAND **Representative for Service/Représentant pour Signification:** UNILEVER CANADA INC., OFFICE OF THE GENERAL COUNSEL, 160 BLOOR STREET EAST, SUITE 1500, TORONTO, ONTARIO, M4W3R2

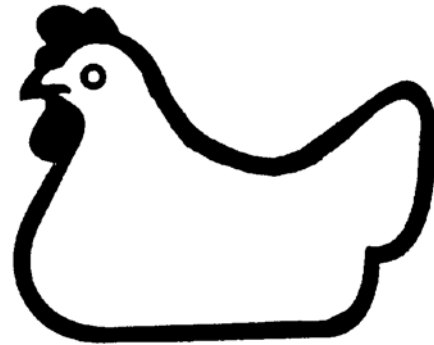

WARES: Bouillon mix. **Used** in CANADA since at least as early as August 2001 on wares.

MARCHANDISES: Mélange à bouillon. **Employée** au CANADA depuis au moins aussi tôt que août 2001 en liaison avec les marchandises.

1,173,613. 2003/04/02. KRAFT FOODS HOLDINGS, INC., Three Lakes Drive, Northfield, Illinois, 60093-2753, UNITED STATES OF AMERICA **Representative for Service/Représentant pour Signification:** KRAFT CANADA INC., LEGAL AFFAIRS, 95 MOATFIELD DRIVE, P.O. BOX 1200, DON MILLS, ONTARIO, M3B3L6

ALL LIFE

WARES: Coffee. **Proposed** Use in CANADA on wares.

MARCHANDISES: Café. **Emploi** projeté au CANADA en liaison avec les marchandises.

1,173,630. 2003/04/02. OWENS CORNING, One Owens Corning Parkway, Toledo, Ohio 43659, UNITED STATES OF AMERICA **Representative for Service/Représentant pour Signification:** SMART & BIGGAR, 438 UNIVERSITY AVENUE, SUITE 1500, BOX 111, TORONTO, ONTARIO, M5G2K8

ENDURAGOLD

WARES: Glass fiber duct board. **Proposed** Use in CANADA on wares.

MARCHANDISES: Panneaux de conduits en fibre de verre. **Emploi** projeté au CANADA en liaison avec les marchandises.

1,173,645. 2003/04/03. General Electric Canada Inc., 2300 Meadowvale Blvd., Mississauga, ONTARIO, L5N5P9 **Representative for Service/Représentant pour Signification:** CRAIG WILSON AND COMPANY, 2570 MATHESON BLVD. EAST, SUITE 211, MISSISSAUGA, ONTARIO, L4W4Z3

POWERLINK

WARES: Computer software for the remote monitoring and control of electrical substation equipment used in the power utility industry. **SERVICES:** Monitoring, interpreting and operating parameters for electronic power generators; central and sub-station monitoring services; alarm notification services; historical data logging. **Used** in CANADA since at least 1995 on wares and on services.

MARCHANDISES: Logiciels de télésurveillance et de commande d'équipement de sous-station électrique utilisé dans le domaine des services publics d'électricité. **SERVICES:** Surveillance, interprétation et exploitation des paramètres pour blocs-électrogènes électroniques; services de commande de station centrale et de sous-station; services de signalisation d'alarmes; services de consignation de données historiques. **Employée** au CANADA depuis au moins 1995 en liaison avec les marchandises et en liaison avec les services.

1,173,673. 2003/04/03. KRONOSPAN AG, CH-6122 Menzau, SWITZERLAND **Representative for Service/Représentant pour Signification:** ROBIC, 55 ST-JACQUES, MONTRÉAL, QUEBEC, H2Y3X2

LACK-LINE

WARES: Lacqued particle boards and lacqued fibreboards. **Priority** Filing Date: December 09, 2002, Country: SWITZERLAND, Application No: 10458/2002 in association with the same kind of wares. **Used** in SWITZERLAND on wares. **Registered** in or for SWITZERLAND on December 09, 2002 under No. 506.294 on wares.

MARCHANDISES: Panneaux de particules laqués et panneaux de fibre laqués. **Date** de priorité de production: 09 décembre 2002, pays: SUISSE, demande no: 10458/2002 en liaison avec le même genre de marchandises. **Employée:** SUISSE en liaison avec les marchandises. **Enregistrée** dans ou pour SUISSE le 09 décembre 2002 sous le No. 506.294 en liaison avec les marchandises.

1,173,696. 2003/04/03. L'OREAL Société anonyme, 14, rue Royale, 75008 PARIS, FRANCE

FLASH BROWN TECHNOLOGY

Le droit à l'usage exclusif du mot BROWN en dehors de la marque de commerce n'est pas accordé.

MARCHANDISES: Cosmétiques pour les soins capillaires, notamment shampooings, colorants sous forme de shampooings, crèmes, gels et lotions, lotions revitalisantes et lotions de décoloration. **Emploi** projeté au CANADA en liaison avec les marchandises.

The right to the exclusive use of the word BROWN is disclaimed apart from the trade-mark.

WARES: Cosmetics for hair care, namely shampoos, dyes in shampoo form, creams, gels and lotions, conditioning lotions and bleaching lotions. **Proposed** Use in CANADA on wares.

1,173,698. 2003/04/03. WATTS REGULATOR CO. (a Massachusetts Corporation), 815 Chestnut Street, North Andover, Massachusetts 01845, UNITED STATES OF AMERICA **Representative for Service/Représentant pour Signification:** SMART & BIGGAR, SUITE 900, 55 METCALFE STREET, P.O. BOX 2999, STATION D, OTTAWA, ONTARIO, K1P5Y6

PRO-TEMP

WARES: Anti-scald valves for showers, baths and sinks. **Priority** Filing Date: October 08, 2002, Country: UNITED STATES OF AMERICA, Application No: 76/457,090 in association with the same kind of wares. **Proposed** Use in CANADA on wares.

MARCHANDISES: Appareils anti-brûlure pour robinetterie de douche, baignoires et éviers. **Date** de priorité de production: 08 octobre 2002, pays: ÉTATS-UNIS D'AMÉRIQUE, demande no: 76/457,090 en liaison avec le même genre de marchandises. **Emploi** projeté au CANADA en liaison avec les marchandises.

1,173,700. 2003/04/03. NOVARTIS AG, 4002 Basel, SWITZERLAND **Representative for Service/Représentant pour Signification:** SMART & BIGGAR, 438 UNIVERSITY AVENUE, SUITE 1500, BOX 111, TORONTO, ONTARIO, M5G2K8

LIL'DIPPER

WARES: Eating utensils for babies, toddlers and small children. **Proposed** Use in CANADA on wares.

MARCHANDISES: Ustensiles pour bébés, enfants qui commencent à marcher et petits enfants. **Emploi** projeté au CANADA en liaison avec les marchandises.

1,173,794. 2003/04/07. SALLY BEAUTY INTERNATIONAL, INC. (a Delaware Corporation), 3900 Morse Street, Denton, Texas 76208, UNITED STATES OF AMERICA **Representative for Service/Représentant pour Signification:** GOWLING LAFLEUR HENDERSON LLP, SUITE 2600, 160 ELGIN STREET, P.O. BOX 466, STATION D, OTTAWA, ONTARIO, K1P1C3

GRABBER

WARES: Nail care preparations. **Proposed** Use in CANADA on wares.

MARCHANDISES: Préparations pour le soin des ongles. **Emploi** projeté au CANADA en liaison avec les marchandises.

1,173,795. 2003/04/07. SALLY BEAUTY INTERNATIONAL, INC. (a Delaware Corporation), 3900 Morse Street, Denton, Texas 76208, UNITED STATES OF AMERICA **Representative for Service/Représentant pour Signification:** GOWLING LAFLEUR HENDERSON LLP, SUITE 2600, 160 ELGIN STREET, P.O. BOX 466, STATION D, OTTAWA, ONTARIO, K1P1C3

GRIPPER

WARES: Nail care preparations. **Proposed** Use in CANADA on wares.

MARCHANDISES: Préparations pour le soin des ongles. **Emploi** projeté au CANADA en liaison avec les marchandises.

1,173,796. 2003/04/07. SALLY BEAUTY INTERNATIONAL, INC. (a Delaware Corporation), 3900 Morse Street, Denton, Texas 76208, UNITED STATES OF AMERICA **Representative for Service/Représentant pour Signification:** GOWLING LAFLEUR HENDERSON LLP, SUITE 2600, 160 ELGIN STREET, P.O. BOX 466, STATION D, OTTAWA, ONTARIO, K1P1C3

GUMMY

WARES: Nail care preparations. **Proposed** Use in CANADA on wares.

MARCHANDISES: Préparations pour le soin des ongles. **Emploi** projeté au CANADA en liaison avec les marchandises.

1,173,797. 2003/04/07. SALLY BEAUTY INTERNATIONAL, INC. (a Delaware Corporation), 3900 Morse Street, Denton, Texas 76208, UNITED STATES OF AMERICA **Representative for Service/Représentant pour Signification:** GOWLING LAFLEUR HENDERSON LLP, SUITE 2600, 160 ELGIN STREET, P.O. BOX 466, STATION D, OTTAWA, ONTARIO, K1P1C3

GUNKHEAD

WARES: Hair care preparations. **Proposed** Use in CANADA on wares.

MARCHANDISES: Produits capillaires. **Emploi** projeté au CANADA en liaison avec les marchandises.

1,173,798. 2003/04/07. NATURAL FLAVOR TEA COMPANY LTD., 1FL., No. 39, Lane 62, Taicheng Rd., Taoyuan, Taiwan, CHINA **Representative for Service/Représentant pour Signification:** GOWLING LAFLEUR HENDERSON LLP, SUITE 2600, 160 ELGIN STREET, P.O. BOX 466, STATION D, OTTAWA, ONTARIO, K1P1C3



As provided by the Applicant, the English transliterations of the Chinese characters are equivalent to "Tzyh", "Ran" and "Wey". The Japanese character transliterates to "No". The combination of the Chinese characters and the Japanese character means "the taste of nature".

WARES: Tea, herbal tea for food purposes, iced tea, tea-based beverages with fruit flavoring. **SERVICES:** Retail tea stores, retail bakery shops, retail convenience stores, retail delicatessen services, retail grocery stores, retail outlets featuring tea and tea-based beverages with fruit flavoring; bar services, snack bars, carry-out restaurants, cocktail lounges, cocktail lounge buffets, restaurants, self-service restaurants, restaurants featuring home delivery, salad bars, canteen services, cafes and cafeterias. **Proposed** Use in CANADA on wares and on services.

La translittération anglaise des caractères chinois, telle que fournie par le requérant, est équivalente à "Tzyh", "Ran" and "Wey". La translittération des caractères japonais est "No". La combinaison des caractères chinois et du caractère japonais signifie "le goût de la nature".

MARCHANDISES: Thé, tisane, thé glacé, boissons à base de thé et à saveur de fruits. **SERVICES:** Magasins de thé au détail, boulangeries au détail, dépanneurs, services d'épicerie fine au détail, épiceries au détail, points de vente au détail de thé et de boissons à base de thé avec aromatisant aux fruits; services de bar, casse-croûte, restaurants de mets à emporter, bars-salons, buffets en bar-salon, restaurants, restaurants en libre-service, restaurants spécialisés dans la livraison à domicile, buffets à salades, services de cantine, cafés et cafétérias. **Emploi** projeté au CANADA en liaison avec les marchandises et en liaison avec les services.

1,173,799. 2003/04/07. Lincoln Global, Inc. (Delaware corporation), 1200 Monterey Pass Road, Monterey Park, California 91754, UNITED STATES OF AMERICA **Representative for Service/Représentant pour Signification:** GOWLING LAFLEUR HENDERSON LLP, SUITE 2600, 160 ELGIN STREET, P.O. BOX 466, STATION D, OTTAWA, ONTARIO, K1P1C3

NEXTWELD

WARES: Electric arc welders and power supplies therefor. **Proposed** Use in CANADA on wares.

MARCHANDISES: Soudeuses à arc électrique et blocs d'alimentation connexes. **Emploi** projeté au CANADA en liaison avec les marchandises.

1,173,810. 2003/04/07. THE CHILDREN'S WISH FOUNDATION OF CANADA/LA FONDATION CANADIENNE RÊVES D'ENFANTS, 95 Bayly Street West, Suite 404, Ajax, ONTARIO, L1S7K8 **Representative for Service/Représentant pour Signification:** KEEL COTTRELLE LLP, 36 TORONTO STREET, SUITE 920, TORONTO, ONTARIO, M5C2C5



The right to the exclusive use of the words LA, FONDATION, RÊVES and D'ENFANTS is disclaimed apart from the trade-mark.

WARES: (1) Clothing, namely; polar fleece vests, and polar fleece scarves. (2) Accessories, namely; backpacks, water bottles, blankets, canvas bags, fanny packs, comforter bags, umbrellas, plastic bags. (3) Office and stationary supplies, namely; staple removers, mouse pads, pens, rubber stamps, calendars, postcards, paper weights and measuring tape. (4) Jewellery, namely; broaches, medallions, and pendants. (5) Clothing, namely; polar fleece sweatshirts, zippered sweatshirts, T-shirts, crewneck sweatshirts, baseball caps, toques, zippered hooded sweatshirts, baseball shirts, golf shirts, hooded sweatshirts, and bucket hats. (6) Printed goods, office and stationary supplies, namely; donation cards, stickers, buttons, banners, tins of mints, greeting cards, nametags, writing paper, envelopes, invitations, brochures, memo pads, notebooks. (7) Jewellery and artworks, namely; pins, plaques, and artist prints. **SERVICES:** Operation of a charitable foundation to fulfil the wishes of children suffering from high-risk, life threatening illness and to provide grants to health care facilities and not-for-profit organizations in Canada. **Used** in CANADA since at least as early as August 30, 2002 on wares (5), (6), (7); October 14, 2002 on services. **Proposed Use** in CANADA on wares (1), (2), (3), (4).

Le droit à l'usage exclusif des mots LA, FONDATION, RÊVES et D'ENFANTS en dehors de la marque de commerce n'est pas accordé.

MARCHANDISES: (1) Vêtements, notamment gilets en molleton de Polar et écharpes en molleton de Polar. (2) Accessoires, notamment sacs à dos, bidons, couvertures, sacs de toile, sacs banane, sacs à couette, parapluies, sacs de plastique. (3) Fournitures pour bureaux et papeteries, notamment dégrafeuses, tapis de souris, stylos, tampons en caoutchouc, calendriers, cartes postales, presse-papiers et ruban à mesurer. (4) Bijoux, notamment broches, médaillons et pendentifs. (5) Vêtements, notamment pulls d'entraînement en molleton

Polarfleece, pulls d'entraînement à fermeture à glissière, tee-shirts, pulls d'entraînement à encolure ras du cou, casquettes de baseball, tuques, pulls molletonnés à capuchon à fermeture à glissière, chandails de baseball, polos de golf, pulls molletonnés à capuchon et chapeaux de pêche. (6) Imprimés, fournitures de bureau et papeterie, notamment cartes de don, autocollants, macarons, bannières, boîtes de menthes, cartes de souhaits, étiquettes d'identification, papier à écrire, enveloppes, cartes d'invitation, brochures, blocs-notes, cahiers. (7) Bijoux et oeuvres d'art, notamment épingles, plaques et images artistiques. **SERVICES:** Exploitation d'une fondation caritative ayant pour but d'exhausser les souhaits d'enfants souffrant de maladies graves et mortelles et pour subventionner des installations de soin de santé et des organismes sans but lucratifs au Canada. **Employée** au CANADA depuis au moins aussi tôt que le 30 août 2002 en liaison avec les marchandises (5), (6), (7); 14 octobre 2002 en liaison avec les services. **Emploi** projeté au CANADA en liaison avec les marchandises (1), (2), (3), (4).

1,173,811. 2003/04/07. THE CHILDREN'S WISH FOUNDATION OF CANADA/LA FONDATION CANADIENNE RÊVES D'ENFANTS, 95 Bayly Street West, Suite 404, Ajax, ONTARIO, L1S7K8 **Representative for Service/Représentant pour Signification:** KEEL COTTRELLE LLP, 36 TORONTO STREET, SUITE 920, TORONTO, ONTARIO, M5C2C5



The applicant claims colour as a feature of this mark. Namely, the cloud shapes are outlined in black and filled with the colour light blue, namely the star shapes are outlined in black and filled with the colour yellow.

The right to the exclusive use of the words LA, FONDATION, RÊVES and D'ENFANTS is disclaimed apart from the trade-mark.

WARES: (1) Clothing, namely; polar fleece vests, and polar fleece scarves. (2) Accessories, namely; backpacks, water bottles, blankets, canvas bags, fanny packs, comforter bags, umbrellas, plastic bags. (3) Office and stationary supplies, namely; staple removers, mouse pads, pens, rubber stamps, calendars, postcards, paper weights and measuring tape. (4) Jewellery, namely; broaches, medallions, and pendants. (5) Clothing, namely; polar fleece sweatshirts, zippered sweatshirts, T-shirts, crewneck sweatshirts, baseball caps, toques, zippered hooded sweatshirts, baseball shirts, golf shirts, hooded sweatshirts, and bucket hats. (6) Printed goods, office and stationary supplies,

namely; donation cards, stickers, buttons, banners, tins of mints, greeting cards, nametags, writing paper, envelopes, invitations, brochures, memo pads, notebooks. (7) Jewellery and artworks, namely; pins, plaques, and artist prints. **SERVICES:** Operation of a charitable foundation to fulfil the wishes of children suffering from high-risk, life threatening illness and to provide grants to health care facilities and not-for-profit organizations in Canada. **Used** in CANADA since at least as early as August 30, 2002 on wares (5), (6), (7); October 14, 2002 on services. **Proposed Use** in CANADA on wares (1), (2), (3), (4).

Le requérant revendique la couleur comme caractéristique de la marque de commerce. Nommément : les dessins des nuages sont en bleu clair et ont des contours noirs, nommément les dessins des étoiles sont en jaune et ont des contours noirs.

Le droit à l'usage exclusif des mots LA, FONDATION, RÊVES et D'ENFANTS en dehors de la marque de commerce n'est pas accordé.

MARCHANDISES: (1) Vêtements, nommément gilets en molleton de Polar et écharpes en molleton de Polar. (2) Accessoires, nommément sacs à dos, bidons, couvertures, sacs de toile, sacs banane, sacs à couette, parapluies, sacs de plastique. (3) Fournitures pour bureaux et papeteries, nommément dégrafeuses, tapis de souris, stylos, tampons en caoutchouc, calendriers, cartes postales, presse-papiers et ruban à mesurer. (4) Bijoux, nommément broches, médaillons et pendentifs. (5) Vêtements, nommément pulls d'entraînement en molleton Polarfleece, pulls d'entraînement à fermeture à glissière, tee-shirts, pulls d'entraînement à encolure ras du cou, casquettes de baseball, tuques, pulls molletonnés à capuchon à fermeture à glissière, chandails de baseball, polos de golf, pulls molletonnés à capuchon et chapeaux de pêche. (6) Imprimés, fournitures de bureau et papeterie, nommément cartes de don, autocollants, macarons, bannières, boîtes de menthes, cartes de souhaits, étiquettes d'identification, papier à écrire, enveloppes, cartes d'invitation, brochures, blocs-notes, cahiers. (7) Bijoux et oeuvres d'art, nommément épingles, plaques et images artistiques. **SERVICES:** Exploitation d'une fondation caritative ayant pour but d'exhausser les souhaits d'enfants souffrant de maladies graves et mortelles et pour subventionner des installations de soin de santé et des organismes sans but lucratifs au Canada. **Employée** au CANADA depuis au moins aussi tôt que le 30 août 2002 en liaison avec les marchandises (5), (6), (7); 14 octobre 2002 en liaison avec les services. **Emploi** projeté au CANADA en liaison avec les marchandises (1), (2), (3), (4).

1,173,812. 2003/04/07. THE CHILDREN'S WISH FOUNDATION OF CANADA/LA FONDATION CANADIENNE RÊVES D'ENFANTS, 95 Bayly Street West, Suite 404, Ajax, ONTARIO, L1S7K8 **Representative for Service/Représentant pour Signification:** KEEL COTTRELLE LLP, 36 TORONTO STREET, SUITE 920, TORONTO, ONTARIO, M5C2C5



The applicant claims colour as a feature of this mark. Namely, the cloud shapes are outlined in black and filled with the colour light blue, namely the star shapes are outlined in black and filled with the colour yellow.

The right to the exclusive use of the words CHILDREN'S, WISH and FOUNDATION is disclaimed apart from the trade-mark.

WARES: (1) Clothing, namely; polar fleece vests, and polar fleece scarves. (2) Accessories, namely; backpacks, water bottles, blankets, canvas bags, fanny packs, comforter bags, umbrellas, plastic bags. (3) Office and stationary supplies, namely; staple removers, mouse pads, pens, rubber stamps, calendars, postcards, paper weights and measuring tape. (4) Jewellery, namely; broches, médaillons, and pendants. (5) Clothing, namely; polar fleece sweatshirts, zippered sweatshirts, T-shirts, crewneck sweatshirts, baseball caps, toques, zippered hooded sweatshirts, baseball shirts, golf shirts, hooded sweatshirts, and bucket hats. (6) Printed goods, office and stationary supplies, namely; donation cards, stickers, buttons, banners, tins of mints, greeting cards, nametags, writing paper, envelopes, invitations, brochures, memo pads, notebooks. (7) Jewellery and artworks, namely; pins, plaques, and artist prints. **SERVICES:** Operation of a charitable foundation to fulfil the wishes of children suffering from high-risk, life threatening illness and to provide grants to health care facilities and not-for-profit organizations in Canada. **Used** in CANADA since at least as early as August 30, 2002 on wares (5), (6), (7); October 14, 2002 on services. **Proposed Use** in CANADA on wares (1), (2), (3), (4).

Le requérant revendique la couleur comme caractéristique de la marque de commerce. Nommément : les dessins des nuages sont en bleu clair et ont des contours noirs, nommément les dessins des étoiles sont en jaune et ont des contours noirs.

Le droit à l'usage exclusif des mots CHILDREN'S, WISH et FOUNDATION en dehors de la marque de commerce n'est pas accordé.

MARCHANDISES: (1) Vêtements, nommément gilets en molleton de Polar et écharpes en molleton de Polar. (2) Accessoires, nommément sacs à dos, bidons, couvertures, sacs de toile, sacs banane, sacs à couette, parapluies, sacs de plastique. (3) Fournitures pour bureaux et papeteries, nommément dégrafeuses, tapis de souris, stylos, tampons en caoutchouc, calendriers, cartes postales, presse-papiers et ruban à mesurer. (4) Bijoux, nommément broches, médaillons et pendentifs. (5) Vêtements, nommément pulls d'entraînement en molleton Polarfleece, pulls d'entraînement à fermeture à glissière, tee-

shirts, pulls d'entraînement à encolure ras du cou, casquettes de baseball, tuques, pulls molletonnés à capuchon à fermeture à glissière, chandails de baseball, polos de golf, pulls molletonnés à capuchon et chapeaux de pêche. (6) Imprimés, fournitures de bureau et papeterie, notamment cartes de don, autocollants, macarons, bannières, boîtes de menthes, cartes de souhaits, étiquettes d'identification, papier à écrire, enveloppes, cartes d'invitation, brochures, blocs-notes, cahiers. (7) Bijoux et oeuvres d'art, notamment épingles, plaques et images artistiques. **SERVICES:** Exploitation d'une fondation caritative ayant pour but d'exhausser les souhaits d'enfants souffrant de maladies graves et mortelles et pour subventionner des installations de soin de santé et des organismes sans but lucratifs au Canada. **Employée** au CANADA depuis au moins aussi tôt que le 30 août 2002 en liaison avec les marchandises (5), (6), (7); 14 octobre 2002 en liaison avec les services. **Emploi** projeté au CANADA en liaison avec les marchandises (1), (2), (3), (4).

1,173,813. 2003/04/07. THE CHILDREN'S WISH FOUNDATION OF CANADA/LA FONDATION CANADIENNE RÊVES D'ENFANTS, 95 Bayly Street West, Suite 404, Ajax, ONTARIO, L1S7K8 **Representative for Service/Représentant pour Signification:** KEEL COTTRELLE LLP, 36 TORONTO STREET, SUITE 920, TORONTO, ONTARIO, M5C2C5



The applicant claims colour as a feature of this mark. Namely, the cloud shapes are outlined in black and filled with the colour light blue, namely the star shapes are outlined in black and filled with the colour yellow.

The right to the exclusive use of the words CHILDREN'S, WISH and FOUNDATION is disclaimed apart from the trade-mark.

WARES: (1) Clothing, namely; polar fleece vests, and polar fleece scarves. (2) Accessories, namely; backpacks, water bottles, blankets, canvas bags, fanny packs, comforter bags, umbrellas, plastic bags. (3) Office and stationary supplies, namely; staple removers, mouse pads, pens, rubber stamps, calendars, postcards, paper weights and measuring tape. (4) Jewellery, namely; broaches, medallions, and pendants. (5) Clothing, namely; polar fleece sweatshirts, zippered sweatshirts, T-shirts, crewneck sweatshirts, baseball caps, toques, zippered hooded sweatshirts, baseball shirts, golf shirts, hooded sweatshirts, and bucket hats. (6) Printed goods, office and stationary supplies, namely; donation cards, stickers, buttons, banners, tins of mints, greeting cards, nametags, writing paper, envelopes, invitations, brochures, memo pads, notebooks. (7) Jewellery and artworks, namely; pins, plaques, and artist prints. **SERVICES:** Operation of

a charitable foundation to fulfil the wishes of children suffering from high-risk, life threatening illness and to provide grants to health care facilities and not-for-profit organizations in Canada. **Used** in CANADA since at least as early as August 30, 2002 on wares (5), (6), (7); October 14, 2002 on services. **Proposed Use** in CANADA on wares (1), (2), (3), (4).

Le requérant revendique la couleur comme caractéristique de la marque de commerce. Nommément : les dessins des nuages sont en bleu clair et ont des contours noirs, nommément les dessins des étoiles sont en jaune et ont des contours noirs.

Le droit à l'usage exclusif des mots CHILDREN'S, WISH et FOUNDATION en dehors de la marque de commerce n'est pas accordé.

MARCHANDISES: (1) Vêtements, nommément gilets en molleton de Polar et écharpes en molleton de Polar. (2) Accessoires, nommément sacs à dos, bidons, couvertures, sacs de toile, sacs banane, sacs à couette, parapluies, sacs de plastique. (3) Fournitures pour bureaux et papeteries, nommément dégrafeuses, tapis de souris, stylos, tampons en caoutchouc, calendriers, cartes postales, presse-papiers et ruban à mesurer. (4) Bijoux, nommément broches, médaillons et pendentifs. (5) Vêtements, nommément pulls d'entraînement en molleton Polarfleece, pulls d'entraînement à fermeture à glissière, tee-shirts, pulls d'entraînement à encolure ras du cou, casquettes de baseball, tuques, pulls molletonnés à capuchon à fermeture à glissière, chandails de baseball, polos de golf, pulls molletonnés à capuchon et chapeaux de pêche. (6) Imprimés, fournitures de bureau et papeterie, nommément cartes de don, autocollants, macarons, bannières, boîtes de menthes, cartes de souhaits, étiquettes d'identification, papier à écrire, enveloppes, cartes d'invitation, brochures, blocs-notes, cahiers. (7) Bijoux et oeuvres d'art, nommément épingles, plaques et images artistiques. **SERVICES:** Exploitation d'une fondation caritative ayant pour but d'exhausser les souhaits d'enfants souffrant de maladies graves et mortelles et pour subventionner des installations de soin de santé et des organismes sans but lucratifs au Canada. **Employée** au CANADA depuis au moins aussi tôt que le 30 août 2002 en liaison avec les marchandises (5), (6), (7); 14 octobre 2002 en liaison avec les services. **Emploi** projeté au CANADA en liaison avec les marchandises (1), (2), (3), (4).

1,173,826. 2003/04/07. WebLink Management Limited, 3839 Cypress Street, Vancouver, BRITISH COLUMBIA, V6J3P4

Kangaroo Jacks

WARES: BBQ ribs, wings, burgers and beer. **SERVICES:** Operation of a restaurant business. **Used** in CANADA since June 01, 2002 on wares and on services.

MARCHANDISES: Côtes, ailes et hamburgers pour BBQ, bouteilles et canettes de bière. **SERVICES:** Exploitation d'un restaurant. **Employée** au CANADA depuis 01 juin 2002 en liaison avec les marchandises et en liaison avec les services.

1,173,829. 2003/04/07. RÉNO-DÉPÔT INC., Direction des affaires juridiques, 7240, rue Waverly, Montréal, QUÉBEC, H2R2Y8 **Representative for Service/Représentant pour Signification:** NATHALIE CLEMENT, 7240, RUE WAVERLY, MONTREAL, QUÉBEC, H2R2Y8



SERVICES: Opération et gestion de magasins spécialisés dans la vente au gros et au détail d'articles de quincaillerie, de matériaux et accessoires de construction, de rénovation et de décoration, d'appareils domestiques et ménagers, d'articles et accessoires de jardinage, de meubles, de peinture, vernis et solvants; vente et installation de produits de quincaillerie, rénovation et décoration; conseils en matière de quincaillerie, rénovation et décoration; système de fidélisation de clientèle, nommément: mise sur pied d'un club permettant aux membres d'accumuler des points et des escomptes et de les utiliser en échange de biens ou services; système de coupons-rabais, système de points. **Employée** au CANADA depuis au moins aussi tôt que le 03 novembre 2000 en liaison avec les services.

SERVICES: Operation and management of stores specializing in the wholesale and retail sale of hardware, materials and supplies for building, renovation and decoration, home and household appliances, gardening articles and supplies, furniture, paint, varnish and solvents; sale and installation of hardware and renovation and decoration wares; advice related to hardware, renovation and decoration; customer loyalty system, namely establishment of a club allowing members to collect points and discounts and redeem them for wares and services; rebate coupon system, point system. **Used** in CANADA since at least as early as November 03, 2000 on services.

1,173,831. 2003/04/07. Eaton Corporation, 1111 Superior Avenue, Cleveland, Ohio, 44114, UNITED STATES OF AMERICA **Representative for Service/Représentant pour Signification:** BORDEN LADNER GERVAIS LLP, WORLD EXCHANGE PLAZA, 100 QUEEN STREET, SUITE 1100, OTTAWA, ONTARIO, K1P1J9

ULTRASHIFT

WARES: Land vehicle transmission and parts thereof, namely, manual transmission shift-assist system for vehicle transmission. **Used** in CANADA since at least as early as December 30, 2002 on wares.

MARCHANDISES: Transmissions de véhicules et leurs pièces, nommément système de changement assisté de vitesse de la transmission manuelle. **Employée** au CANADA depuis au moins aussi tôt que le 30 décembre 2002 en liaison avec les marchandises.

1,173,834. 2003/04/07. LES CUIRS MILLENIUM INC., 433 Chabanel West, Suite 121, Montreal, QUEBEC **Representative for Service/Représentant pour Signification:** MYER M. STERN, (STERN & BLUMER), PLACE DU PARC, 300 LEO PARISEAU, SUITE 1825, C.P. 983, MONTREAL, QUEBEC, H2W2N1

NATHIA

WARES: Importing, manufacturing and distribution of a complete line of clothes. **Proposed** Use in CANADA on wares.

MARCHANDISES: Importation, fabrication et distribution d'une gamme complète de tissus. **Emploi** projeté au CANADA en liaison avec les marchandises.

1,173,835. 2003/04/07. McDonnell-Ronald Limousine Service Limited, 51 Roysun Road, Suite 13, Woodbridge, ONTARIO, L4L8P9 **Representative for Service/Représentant pour Signification:** PETER T. ZOLDHELYI, (SMITH & ZOLDHELYI), SUITE 1002, 60 BLOOR STREET WEST, TORONTO, ONTARIO, M4W3B8

AIRLINE LIMOUSINE

The right to the exclusive use of the words Airline and Limousine is disclaimed apart from the trade-mark.

SERVICES: (1) Ground transportation to and from Lester B. Pearson International Airport, Hamilton Airport, Toronto Island Airport, Buttonville Airport in Markham, using full-sized vehicles and vans. (2) Ground transportation services to and from airports in Canada using full-sized vehicles and vans. **Used** in CANADA since October 1937 on services.

Le droit à l'usage exclusif des mots Airline et Limousine en dehors de la marque de commerce n'est pas accordé.

SERVICES: (1) Transport terrestre à destination ou au départ de l'aéroport international Lester B. Pearson, de l'aéroport de Hamilton, de l'aéroport de l'île de Toronto et de l'aéroport Buttonville à Markham, au moyen de gros véhicules et de fourgonnettes. (2) Services de transport terrestre à destination et au départ d'aéroports canadiens au moyen de gros véhicules et fourgonnettes. **Employée** au CANADA depuis octobre 1937 en liaison avec les services.

1,173,838. 2003/04/07. Novozymes A/S, Krogshoejvej 36, DK2880 Bagsvaerd, DENMARK **Representative for Service/Représentant pour Signification:** MCCARTHY TETRAULT LLP, SUITE 4700, TORONTO DOMINION BANK TOWER, TORONTO-DOMINION CENTRE, TORONTO, ONTARIO, M5K1E6

WHEYZYME

WARES: Enzyme preparations for use in the dairy industry. **Proposed Use** in CANADA on wares.

MARCHANDISES: Préparations d'enzymes pour l'industrie laitière. **Emploi** projeté au CANADA en liaison avec les marchandises.

1,173,839. 2003/04/07. BOULANGERIE GADOUA LTÉE, 170, boulevard Taschereau, Bureau 220, La Prairie, QUEBEC, J5R5H6 **Representative for Service/Représentant pour Signification:** SERGE BOUCHER, (MARCHAND, MAGNAN, MELANÇON, FORGET), 1, PLACE VILLE-MARIE, BUREAU 1900, MONTRÉAL, QUEBEC, H3B2C3



WARES: Pains de style italien, pain à base de farine de pommes de terre, pains à sandwich long, pains à sandwich de blé entier, pains au lait, pains à l'eau, pains au son, pains de blé, pains aux raisins, pains de sole, pains biologiques, petits pains, pains à hot dog, pains à hamburger, autres pains à base de farines de toute nature, gâteaux, tartes, beignes, pains appelé communément, muffins nommément les muffins de style anglais, pains appelé communément ou, produits alimentaires congelés nommément la pâte congelée, pâtes alimentaires de toute nature, croûtes à pizza, autres pâtes à base de farine de pommes de terre.

SERVICES: Exploitation d'une entreprise offrant des services et produits de boulangerie et fabrication et distribution de produits de boulangerie, nommément du pain, du gâteau et de la pâte. **Proposed Use** in CANADA on wares and on services.

MARCHANDISES: Italian-style breads, bread made from potato flour, long sandwich breads, whole wheat sandwich breads, milk breads, water breads, bran breads, wheat breads, raisin breads, hearth breads, organic breads, bread rolls, hot dog buns, hamburger buns, other breads made from flours of all types, cakes, pies, doughnuts, breads commonly known as bagels, muffins namely English muffins, breads commonly known as pita breads, frozen food products namely frozen dough, pasta of all

types, pizza crusts, other doughs made from potato flour. **SERVICES:** Operation of a business providing baking services and baked goods and manufacturing and distribution of baked goods, namely bread, cake and dough. **Emploi** projeté au CANADA en liaison avec les marchandises et en liaison avec les services.

1,173,840. 2003/04/07. ALBERTA TREASURY BRANCHES, ATB Place, 9888 Jasper Avenue, Edmonton, ALBERTA, T5J1P1 **Representative for Service/Représentant pour Signification:** JOSEPH ROSSELLI, (FRASER MILNER CASGRAIN LLP), 2900 MANULIFE PLACE, 10180-101 STREET, EDMONTON, ALBERTA, T5J3V5

EXTREME DISCOUNT MORTGAGE

The right to the exclusive use of the words DISCOUNT and MORTGAGE is disclaimed apart from the trade-mark.

SERVICES: Mortgage lending. **Used** in CANADA since at least as early as July 2002 on services.

Le droit à l'usage exclusif des mots DISCOUNT et MORTGAGE en dehors de la marque de commerce n'est pas accordé.

SERVICES: Prêts hypothécaires. **Employée** au CANADA depuis au moins aussi tôt que juillet 2002 en liaison avec les services.

1,173,851. 2003/04/08. EMBIX WATCH IMPORTING CO. LTD./COMPAGNIE D'IMPORTATION DE MONTRES EMBIX LTÉE, 2550 Bates Road, Suite 301, Montreal, QUEBEC, H3S1A4 **Representative for Service/Représentant pour Signification:** GARY MOSCOWITZ, 300 LANSDOWNE AVENUE, SUITE 22, WESTMOUNT, QUEBEC, H3Z2L4



WARES: Precious metals and their alloys and horological and chronometric wristwatches, pocket watches, pendant watches, desk clocks, and mantel clocks. **Proposed Use** in CANADA on wares.

MARCHANDISES: Métaux précieux purs et alliés et montres-bracelets d'horlogerie et de chronométrie, montres de gousset, montres-pendentifs, pendulettes de bureau et pendules. **Emploi** projeté au CANADA en liaison avec les marchandises.

1,173,866. 2003/04/03. ENTENMANN'S INC., a Delaware Corporation, 55 Paradise Lane, Bay Shore, New York, 11706, UNITED STATES OF AMERICA **Representative for Service/Représentant pour Signification:** GEORGE WESTON LIMITED, 22 ST. CLAIR AVENUE EAST, SUITE 1901, TORONTO, ONTARIO, M4T2S7

THOMAS'

WARES: Waffles. **Used** in CANADA since December 08, 2001 on wares.

MARCHANDISES: Gaufres. **Employée** au CANADA depuis 08 décembre 2001 en liaison avec les marchandises.

1,173,868. 2003/04/03. Lululemon Athletica Inc., 2113 West Fourth Avenue, Vancouver, BRITISH COLUMBIA, V6K1N6
Representative for Service/Représentant pour Signification: MARIE CAPEWELL, M. CAPEWELL & ASSOCIATE, SUITE 301 - 1331 HOMER STREET, VANCOUVER, BRITISH COLUMBIA, V6B5M5

WORK LESS

WARES: (1) Clothing, namely, t-shirts, tank tops, shirts, sweatshirts, shorts, pants, sweatpants, underwear, jackets, hats. (2) Sunglasses; sports bags; beach bags; backpacks; yoga mats; water bottles, books. **Used** in CANADA since at least as early as August 2002 on wares (1). **Proposed** Use in CANADA on wares (2).

MARCHANDISES: (1) Vêtements, nommément tee-shirts, débardeurs, chemises, pulls d'entraînement, shorts, pantalons, pantalons de survêtement, sous-vêtements, vestes, chapeaux. (2) Lunettes de soleil; sacs de sport; sacs de plage; sacs à dos; tapis de yoga; bidons, livres. **Employée** au CANADA depuis au moins aussi tôt que août 2002 en liaison avec les marchandises (1). **Emploi** projeté au CANADA en liaison avec les marchandises (2).

1,173,937. 2003/04/07. DPB Financial Services Inc., 2150 Winston Park Drive, Suite 210, Oakville, ONTARIO, L6H5V1
Representative for Service/Représentant pour Signification: ERIC J. SWETSKY, 25 SYLVAN VALLEYWAY, TORONTO, ONTARIO, M5M4M4

INSURING TOMORROW. TODAY.

The right to the exclusive use of the word INSURING is disclaimed apart from the trade-mark.

SERVICES: Insurance brokerage services namely advising on and arranging for life, disability and criticalareas insurance, and group benefits insurance; RRSP planning services. **Used** in CANADA since at least as early as March 28, 2003 on services.

Le droit à l'usage exclusif du mot INSURING en dehors de la marque de commerce n'est pas accordé.

SERVICES: Services de courtage en assurance, nommément services de conseil et de souscription d'assurance- vie, invalidité et maladies graves et assurance collective; services de planification de régime enregistré d'épargne-retraite. **Employée** au CANADA depuis au moins aussi tôt que le 28 mars 2003 en liaison avec les services.

1,173,942. 2003/04/07. BRAMPTON ENGINEERING INC. a legal entity, 8031 Dixie Road South, Brampton, ONTARIO, L6T3V1
Representative for Service/Représentant pour Signification: RICHES, MCKENZIE & HERBERT LLP, SUITE 1800, 2 BLOOR STREET EAST, TORONTO, ONTARIO, M4W3J5

AQUAFROST

WARES: Machinery and equipment for processing thermoplastic materials namely, extruders, feed hoppers, dies, collapsing frames, winders; blown film dies; equipment for forming blown film, namely, blowers, extrusion dies, bubble stabilizers, blown film winders, air rings and tower assemblies for blown film extruders; chilling units used in the production of plastic films; extruding apparatus for forming plastic films. **Proposed** Use in CANADA on wares.

MARCHANDISES: Machinerie et équipement pour le traitement des matériaux thermoplastiques, nommément extrudeuses, trémies d'alimentation, matrices, calandres à bâti vertical, bobineuses; matrices pour film soufflé; équipement pour formage de film soufflé, nommément souffleuses, matrices d'extrusion, stabilisateurs de bulles, bobineuses de film soufflé, tours et anneaux de refroidissement d'extrudeuses de film soufflé; refroidisseurs à utiliser dans la production de film en plastique; appareils d'extrusion pour formage de film en plastique. **Emploi** projeté au CANADA en liaison avec les marchandises.

1,173,944. 2003/04/07. BELDEM SA a legal entity, Rue Bourrie 12, 5300 Andenne, BELGIUM
Representative for Service/ Représentant pour Signification: RICHES, MCKENZIE & HERBERT LLP, SUITE 1800, 2 BLOOR STREET EAST, TORONTO, ONTARIO, M4W3J5

BELFEED

WARES: Enzymes and enzyme based preparations for use in animal feeds. **Used** in CANADA since at least as early as September 2000 on wares.

MARCHANDISES: Enzymes et préparations à base d'enzymes destinés aux aliments pour animaux. **Employée** au CANADA depuis au moins aussi tôt que septembre 2000 en liaison avec les marchandises.

1,173,956. 2003/04/08. FundSERV Inc., The Exchange Tower, 103 King Street West, Suite 1730, Toronto, ONTARIO, M5X1E5
Representative for Service/Représentant pour Signification: BORDEN LADNER GERVAIS LLP, SCOTIA PLAZA, 40 KING STREET WEST, TORONTO, ONTARIO, M5H3Y4

NRM

SERVICES: Financial services, namely, an electronic system for exchanging net settlement payments among customers. **Proposed** Use in CANADA on services.

SERVICES: Services financiers, nommément système électronique d'échange de paiements à règlement net parmi les clients. **Emploi** projeté au CANADA en liaison avec les services.

1,173,967. 2003/04/08. BAYERISCHE MOTOREN WERKE AKTIENGESELLSCHAFT, AJ-35, Petuelring 130, 80809 München, GERMANY **Representative for Service/ Représentant pour Signification:** GOWLING LAFLEUR HENDERSON LLP, SUITE 2600, 160 ELGIN STREET, P.O. BOX 466, STATION D, OTTAWA, ONTARIO, K1P1C3

M SERIES

WARES: Automobiles and their constituent parts. **Used** in CANADA since at least as early as 1990 on wares. **Used** in GERMANY on wares. **Registered** in or for OHIM (EC) on August 16, 1999 under No. 130,724 on wares.

MARCHANDISES: Automobiles et leurs pièces. **Employée** au CANADA depuis au moins aussi tôt que 1990 en liaison avec les marchandises. **Employée:** ALLEMAGNE en liaison avec les marchandises. **Enregistrée** dans ou pour OHMI (CE) le 16 août 1999 sous le No. 130,724 en liaison avec les marchandises.

1,173,968. 2003/04/08. BAYERISCHE MOTOREN WERKE AKTIENGESELLSCHAFT, AJ-35, Petuelring 130, 80809 München, GERMANY **Representative for Service/ Représentant pour Signification:** GOWLING LAFLEUR HENDERSON LLP, SUITE 2600, 160 ELGIN STREET, P.O. BOX 466, STATION D, OTTAWA, ONTARIO, K1P1C3

6 SERIES

WARES: Automobiles and their constituent parts. **Used** in CANADA since at least as early as January 01, 1986 on wares. **Used** in GERMANY on wares. **Registered** in or for OHIM (EC) on August 10, 2001 under No. 1,494,392 on wares.

MARCHANDISES: Automobiles et leurs pièces. **Employée** au CANADA depuis au moins aussi tôt que le 01 janvier 1986 en liaison avec les marchandises. **Employée:** ALLEMAGNE en liaison avec les marchandises. **Enregistrée** dans ou pour OHMI (CE) le 10 août 2001 sous le No. 1,494,392 en liaison avec les marchandises.

1,173,969. 2003/04/08. BAYERISCHE MOTOREN WERKE AKTIENGESELLSCHAFT, AJ-35, Petuelring 130, 80809 München, GERMANY **Representative for Service/ Représentant pour Signification:** GOWLING LAFLEUR HENDERSON LLP, SUITE 2600, 160 ELGIN STREET, P.O. BOX 466, STATION D, OTTAWA, ONTARIO, K1P1C3

X SERIES

WARES: Automobiles, all wheel drive vehicles, light trucks and parts thereof (excluding tires). **Used** in GERMANY on wares. **Registered** in or for OHIM (EC) on November 13, 2002 under No. 2051613 on wares. **Proposed** Use in CANADA on wares.

MARCHANDISES: Automobiles, véhicules à traction intégrale, camionnettes et pièces connexes (à l'exclusion des pneus). **Employée:** ALLEMAGNE en liaison avec les marchandises. **Enregistrée** dans ou pour OHMI (CE) le 13 novembre 2002 sous le No. 2051613 en liaison avec les marchandises. **Emploi** projeté au CANADA en liaison avec les marchandises.

1,173,983. 2003/04/08. FRIGOGLASS COMMERCIAL REFRIGERATION S.A.I.C., Kifisias Street 44, 151 25 Athens, GREECE **Representative for Service/ Représentant pour Signification:** GOWLING LAFLEUR HENDERSON LLP, SUITE 2600, 160 ELGIN STREET, P.O. BOX 466, STATION D, OTTAWA, ONTARIO, K1P1C3

FRIGOREX

WARES: Refrigerators. **Proposed** Use in CANADA on wares.

MARCHANDISES: Réfrigérateurs. **Emploi** projeté au CANADA en liaison avec les marchandises.

1,173,992. 2003/04/08. SALLY BEAUTY INTERNATIONAL, INC. (a Delaware Corporation), 3900 Morse Street, Denton, Texas 76208, UNITED STATES OF AMERICA **Representative for Service/ Représentant pour Signification:** GOWLING LAFLEUR HENDERSON LLP, SUITE 2600, 160 ELGIN STREET, P.O. BOX 466, STATION D, OTTAWA, ONTARIO, K1P1C3

LOADED

WARES: Hair care preparations. **Proposed** Use in CANADA on wares.

MARCHANDISES: Produits capillaires. **Emploi** projeté au CANADA en liaison avec les marchandises.

1,173,997. 2003/04/08. SALLY BEAUTY INTERNATIONAL, INC. (a Delaware Corporation), 3900 Morse Street, Denton, Texas 76208, UNITED STATES OF AMERICA **Representative for Service/ Représentant pour Signification:** GOWLING LAFLEUR HENDERSON LLP, SUITE 2600, 160 ELGIN STREET, P.O. BOX 466, STATION D, OTTAWA, ONTARIO, K1P1C3

JUST BEAUTIFUL

WARES: Hair care preparations. **Proposed** Use in CANADA on wares.

MARCHANDISES: Produits capillaires. **Emploi** projeté au CANADA en liaison avec les marchandises.

1,173,999. 2003/04/08. Bloorview MacMillan Centre d.b.a. Bloorview MacMillan Children's Centre, 350 Rumsey Road, Toronto, ONTARIO, M4G1R8 **Representative for Service/ Représentant pour Signification:** RIDOUT & MAYBEE LLP, ONE QUEEN STREET EAST, SUITE 2400, TORONTO, ONTARIO, M5C3B1

WIVIK

WARES: Computer software that displays the keyboard on a computer screen that is accessible by computer mouse or the like and manuals associated therewith. **Used** in CANADA since at least as early as November 1991 on wares.

MARCHANDISES: Logiciels affichant le clavier sur un écran d'ordinateur accessible au moyen d'une souris ou d'un dispositif semblable, avec les manuels utiles. **Employée** au CANADA depuis au moins aussi tôt que novembre 1991 en liaison avec les marchandises.

1,174,001. 2003/04/08. CONGRESS CENTRES INC., a legal entity, 650 Dixon Road, Etobicoke, ONTARIO, M9W1J1 **Representative for Service/Représentant pour Signification:** RICHES, MCKENZIE & HERBERT LLP, SUITE 1800, 2 BLOOR STREET EAST, TORONTO, ONTARIO, M4W3J5

GEM

SERVICES: Operation of a convention/congress centre. **Used** in CANADA since at least as early as February 18, 2003 on services.

SERVICES: Exploitation d'un centre de congrès et de conférences. **Employée** au CANADA depuis au moins aussi tôt que le 18 février 2003 en liaison avec les services.

1,174,028. 2003/04/08. Cummins Eastern Canada Inc. / Cummins Est du Canada Inc., 7200 Route TransCanada, Pointe-Claire, QUEBEC, H9R1C2 **Representative for Service/Représentant pour Signification:** FRASER MILNER CASGRAIN LLP, 99 BANK STREET, SUITE 1420, OTTAWA, ONTARIO, K1P1H4

NAVISERVE

SERVICES: Service package for marine engine replacement installations. **Proposed** Use in CANADA on services.

SERVICES: Forfait de services pour installations de remplacement de moteurs d'embarcation. **Emploi** projeté au CANADA en liaison avec les services.

1,174,030. 2003/04/08. Cummins Eastern Canada Inc. / Cummins Est du Canada Inc., 7200 Route TransCanada, Pointe-Claire, QUEBEC, H9R1C2 **Representative for Service/Représentant pour Signification:** FRASER MILNER CASGRAIN LLP, 99 BANK STREET, SUITE 1420, OTTAWA, ONTARIO, K1P1H4

NAVIPAC

WARES: Marine diesel propulsion and control replacement package. **Proposed** Use in CANADA on wares.

MARCHANDISES: Lots de pièces de rechange pour la commande et la propulsion de moteurs diesel marins. **Emploi** projeté au CANADA en liaison avec les marchandises.

1,174,048. 2003/04/09. Ecotechnos Inc., 870 Milner Ave., Toronto, ONTARIO, M1B5N7 **Representative for Service/Représentant pour Signification:** BERGSTEINS, 113 DAVENPORT ROAD, TORONTO, ONTARIO, M5R1H8

AQUACAN

WARES: (1) Wastewater Treatment Plants. (2) Sewage Treatment Plants. **Used** in CANADA since July 21, 2001 on wares.

MARCHANDISES: (1) Usine de traitement des eaux usées. (2) Stations d'épuration des eaux d'égout. **Employée** au CANADA depuis 21 juillet 2001 en liaison avec les marchandises.

1,174,061. 2003/04/09. Medtronic, Inc. (a Minnesota corporation), 710 Medtronic Parkway, Minneapolis, Minnesota 55432-5604, UNITED STATES OF AMERICA **Representative for Service/Représentant pour Signification:** SIM & MCBURNEY, 330 UNIVERSITY AVENUE, 6TH FLOOR, TORONTO, ONTARIO, M5G1R7

AFTERCARE

WARES: Surgical eye bandages. **Priority** Filing Date: October 21, 2002, Country: UNITED STATES OF AMERICA, Application No: 78/176,395 in association with the same kind of wares. **Used** in UNITED STATES OF AMERICA on wares. **Registered** in or for UNITED STATES OF AMERICA on August 26, 2003 under No. 2,756,331 on wares. **Proposed** Use in CANADA on wares.

MARCHANDISES: Bandages pour les yeux pour fins chirurgicales. **Date** de priorité de production: 21 octobre 2002, pays: ÉTATS-UNIS D'AMÉRIQUE, demande no: 78/176,395 en liaison avec le même genre de marchandises. **Employée:** ÉTATS-UNIS D'AMÉRIQUE en liaison avec les marchandises. **Enregistrée** dans ou pour ÉTATS-UNIS D'AMÉRIQUE le 26 août 2003 sous le No. 2,756,331 en liaison avec les marchandises. **Emploi** projeté au CANADA en liaison avec les marchandises.

1,174,066. 2003/04/08. JERRY'S FOOD EMPORIUM LTD., 1 - 1115 Grosvenor Avenue, Saskatoon, SASKATCHEWAN, S7H4G2 **Representative for Service/Représentant pour Signification:** FURMAN & KALLIO, 1400 - 2002 VICTORIA AVENUE, P.O. BOX 20010, REGINA, SASKATCHEWAN, S4P0R7

ARCTIC SENSATIONS

WARES: Ice cream and frozen confections. **SERVICES:** Operation of a restaurant; take-out food services; catering services. **Used** in CANADA since at least as early as April 01, 2003 on wares and on services.

MARCHANDISES: Crème glacée et friandises surgelées. **SERVICES:** Exploitation d'un restaurant; services de repas pour emporter; services de traiteur. **Employée** au CANADA depuis au moins aussi tôt que le 01 avril 2003 en liaison avec les marchandises et en liaison avec les services.

1,174,078. 2003/04/08. KPM INDUSTRIES LTD., P.O. Box 699, Burlington, ONTARIO, L7R3Y5 **Representative for Service/Représentant pour Signification:** SMART & BIGGAR, SUITE 900, 55 METCALFE STREET, P.O. BOX 2999, STATION D, OTTAWA, ONTARIO, K1P5Y6

RAPIDPOST

WARES: Concrete mix. **Used** in CANADA since at least as early as 1995 on wares.

MARCHANDISES: Mélange à béton. **Employée** au CANADA depuis au moins aussi tôt que 1995 en liaison avec les marchandises.

1,174,083. 2003/04/09. Interior Fencing (1989) Ltd., 375 Warren Avenue East, Penticton, BRITISH COLUMBIA, V2A3M1 **Representative for Service/Représentant pour Signification:** COASTAL TRADEMARK SERVICES LIMITED, BOX 12109, SUITE 2200-555 WEST HASTINGS STREET, VANCOUVER, BRITISH COLUMBIA, V6B4N6

OUTSMART THE WEATHER

WARES: Outdoor vinyl flooring, aluminum railings and vinyl railings. **SERVICES:** Wholesale, retail sale and installation of outdoor vinyl flooring, aluminum railings and vinyl railings. **Used** in CANADA since at least March 01, 2003 on wares and on services.

MARCHANDISES: Revêtements de plancher en vinyle, rampes en aluminium et rampes en vinyle pour l'extérieur. **SERVICES:** Vente en gros et au détail et installation de revêtements d'extérieur pour planchers en vinyle, garde-fous en aluminium et garde-fous en vinyle. **Employée** au CANADA depuis au moins 01 mars 2003 en liaison avec les marchandises et en liaison avec les services.

1,174,084. 2003/04/09. Van den Bergh Italia S.p.A., Via Nino Bonne 10, 20154 Milano, ITALY **Representative for Service/Représentant pour Signification:** UNILEVER CANADA INC., OFFICE OF THE GENERAL COUNSEL, 160 BLOOR STREET EAST, SUITE 1500, TORONTO, ONTARIO, M4W3R2

BERTOLLI

WARES: Packaged side dishes containing any combination of rice, pasta, noodles, grains, dehydrated potatoes, vegetables, herbs, spices, seasonings and sauces. **Proposed** Use in CANADA on wares.

MARCHANDISES: Plats d'accompagnement conditionnés contenant n'importe quelle combinaison de riz, de pâtes alimentaires, de nouilles, de céréales, de pommes de terre déshydratées, de légumes, d'herbes, d'épices, d'assaisonnements et de sauces. **Emploi** projeté au CANADA en liaison avec les marchandises.

1,174,085. 2003/04/09. LRC Products Limited, 35 New Bridge Street, London EC4V 6BW, UNITED KINGDOM **Representative for Service/Représentant pour Signification:** MOFFAT & CO., 1200-427 LAURIER AVENUE WEST, P.O. BOX 2088, STATION D, OTTAWA, ONTARIO, K1P5W3

SURE-FLAP

WARES: Packaging, namely paper bags and envelopes for packaging, plastic bags and envelopes for packaging, paper for wrapping and packaging, paper pouches for packaging, plastic pouches for packaging, and plastic bubble wrap for wrapping and packaging. **Proposed** Use in CANADA on wares.

MARCHANDISES: Emballage, notamment sacs en papier et enveloppes pour emballage, sacs de plastique et enveloppes pour emballage, papier d'emballage, petits sacs en papier pour emballage, petits sacs en plastique pour emballage et plastique alvéolé pour emballage et conditionnement. **Emploi** projeté au CANADA en liaison avec les marchandises.

1,174,091. 2003/04/09. Capcom Co., Ltd., 3-1-3 Uchihiranomachi, Chuo-ku, Osaka, JAPAN **Representative for Service/Représentant pour Signification:** MARKS & CLERK, 280 SLATER STREET, SUITE 1800, P.O. BOX 957, STATION B, OTTAWA, ONTARIO, K1P1C2

RESIDENT EVIL DEAD AIM

WARES: Amusement arcade game machines; video arcade game machines; home video game machines; hand held video game machines; computer game software; video game cartridges; downloadable game software; downloadable computer games. **Proposed** Use in CANADA on wares.

MARCHANDISES: Machines de salle de jeux électroniques; machines de salle de jeux vidéo; machines de jeux vidéo pour la maison; machines de jeux vidéo à main; ludiciels; cartouches de jeux vidéo; ludiciels téléchargeables; jeux d'ordinateur téléchargeables. **Emploi** projeté au CANADA en liaison avec les marchandises.

1,174,095. 2003/04/09. BUNN-O-MATIC CORPORATION (a Delaware corporation), 1400 Stevenson Drive, Springfield, Illinois 62703, UNITED STATES OF AMERICA **Representative for Service/Représentant pour Signification:** SMART & BIGGAR, SUITE 900, 55 METCALFE STREET, P.O. BOX 2999, STATION D, OTTAWA, ONTARIO, K1P5Y6

POWERLOGIC

WARES: Electric beverage servers, hot water dispensing units and beverage brewing, and dispensing units all for commercial and domestic use. **Priority** Filing Date: October 10, 2002, Country: UNITED STATES OF AMERICA, Application No: 78/173,059 in association with the same kind of wares. **Proposed** Use in CANADA on wares.

MARCHANDISES: Serveurs de boissons électriques, distributeurs d'eau chaude et appareils de distribution et d'infusion de boissons, tous pour usages commercial et domestique. **Date** de priorité de production: 10 octobre 2002, pays: ÉTATS-UNIS D'AMÉRIQUE, demande no: 78/173,059 en liaison avec le même genre de marchandises. **Emploi** projeté au CANADA en liaison avec les marchandises.

1,174,102. 2003/04/10. CONCETTA BERTUCCI, 244 Claremont Street, Toronto, ONTARIO, M6J2N2 **Representative for Service/ Représentant pour Signification:** DENNISON ASSOCIATES, 133 RICHMOND STREET WEST, SUITE 301, TORONTO, ONTARIO, M5H2L7

CALIFORNIA SANDWICHES

The right to the exclusive use of the word SANDWICHES is disclaimed apart from the trade-mark.

SERVICES: Operation of a restaurant with eat in and take out services. **Used** in CANADA since at least as early as January 1967 on services.

Le droit à l'usage exclusif du mot SANDWICHES en dehors de la marque de commerce n'est pas accordé.

SERVICES: Exploitation d'un restaurant avec services aux tables et livraison de repas. **Employée** au CANADA depuis au moins aussi tôt que janvier 1967 en liaison avec les services.

1,174,111. 2003/04/10. ONTARIO LOTTERY AND GAMING CORPORATION, 4120 Yonge Street, Suite 420, Toronto, ONTARIO, M2P2B8

SLOTTO

SERVICES: Lottery, casino and gaming services, including with a place or venue for gaming. **Proposed** Use in CANADA on services.

SERVICES: Services de loterie, de casino et de jeux et paris, y compris avec un emplacement ou site pour jeux et paris. **Emploi** projeté au CANADA en liaison avec les services.

1,174,112. 2003/04/10. A. Wayne Westman Planning & Consulting Services Inc., 305 Milner Avenue, Suite 206, Toronto, ONTARIO, M1B3V4 **Representative for Service/Représentant pour Signification:** JOHN I. ZEILER, (SWANICK & ASSOCIATES), 225 DUNCAN MILL ROAD, SUITE 101, DON MILLS, ONTARIO, M3B3K9

CONCEPT ON RETIREMENT

The right to the exclusive use of RETIREMENT is disclaimed apart from the trade-mark.

SERVICES: (1) Provision of workshops for retirement planning for individuals, for downsizing and outplacement for employees of companies. (2) Provision of workshops, consultations and seminars on lifestyles and retirement and for financial planning. (3) Provision of seminars on group and employee benefits. **Used** in CANADA since September 1976 on services.

Le droit à l'usage exclusif de RETIREMENT en dehors de la marque de commerce n'est pas accordé.

SERVICES: (1) Fourniture d'ateliers sur la planification de la retraite pour des personnes ainsi que d'ateliers sur la réduction des effectifs et sur l'aide au reclassement pour des employés d'entreprises. (2) Tenue d'ateliers, de consultations et de séminaires ayant trait aux modes de vie, à la retraite et à la planification financière. (3) Fourniture de séminaires ayant trait aux avantages sociaux et avantages sociaux collectifs. **Employée** au CANADA depuis septembre 1976 en liaison avec les services.

1,174,121. 2003/04/10. VOLVO CAR CORPORATION, S-405 31 Göteborg, SWEDEN **Representative for Service/Représentant pour Signification:** DEETH WILLIAMS WALL LLP, NATIONAL BANK BUILDING, 150 YORK STREET, SUITE 400, TORONTO, ONTARIO, M5H3S5

RSC

WARES: Stability control systems for light trucks and sport-utility vehicles. **Used** in CANADA since at least as early as November 20, 2002 on wares. **Priority** Filing Date: December 18, 2002, Country: UNITED STATES OF AMERICA, Application No: 78/195,816 in association with the same kind of wares.

MARCHANDISES: Systèmes de commande de la stabilité pour camionnettes et véhicules utilitaires sport. **Employée** au CANADA depuis au moins aussi tôt que le 20 novembre 2002 en liaison avec les marchandises. **Date** de priorité de production: 18 décembre 2002, pays: ÉTATS-UNIS D'AMÉRIQUE, demande no: 78/195,816 en liaison avec le même genre de marchandises.

1,174,314. 2003/04/22. TAKARA CO., LTD., No. 19-16, 4-chome, Aoto, Katsushika-ku, Tokyo, JAPAN **Representative for Service/ Représentant pour Signification:** HOFBAUER ASSOCIATES, HARBOURVIEW, SUITE 205N, 1455 LAKESHORE ROAD, BURLINGTON, ONTARIO, L7S2J1

Bow-Lingual

WARES: An animal sound interpretation device, namely, an audio pickup device for attachment to an animal for transmitting a signal representative of sound and a receiver device for providing an output representative of the signal; toy animal sound interpretation device; and toys for domestic pets. **Proposed** Use in CANADA on wares.

MARCHANDISES: Interpréteur de sons animaux, nommément un appareil audio attaché au corps d'un animal pour transmettre un signal qui traduit le son émis, et un récepteur dont la sortie traduit ce signal; interpréteur-jouet de sons animaux; et jouets pour animaux d'agrément. **Emploi** projeté au CANADA en liaison avec les marchandises.

1,174,315. 2003/04/22. TAKARA CO., LTD, No. 19-16, 4-chome, Aoto, Katsushika-ku, Tokyo, JAPAN **Representative for Service/ Représentant pour Signification:** HOFBAUER ASSOCIATES, HARBOURVIEW, SUITE 205N, 1455 LAKESHORE ROAD, BURLINGTON, ONTARIO, L7S2J1

BOW-LINGUAL

WARES: an animal sound interpretation device, namely, an audio pickup device for attachment to an animal for transmitting a signal representative of sound and a receiver device for providing an output representative of the signal; toy animal sound interpretation device; and toys for domestic pets. **Proposed** Use in CANADA on wares.

MARCHANDISES: Interpréteur de sons animaux, nommément un appareil audio attaché au corps d'un animal pour transmettre un signal qui traduit le son émis, et un récepteur dont la sortie traduit ce signal, interpréteur-jouet de sons animaux; et jouets pour animaux d'agrément. **Emploi** projeté au CANADA en liaison avec les marchandises.

1,174,325. 2003/04/09. CRAFTMASTER MANUFACTURING, INC., 500 West Monroe, Suite 2010, Chicago, Illinois, 60661, UNITED STATES OF AMERICA **Representative for Service/ Représentant pour Signification:** ALICE-ANNE MORLOCK, (MCMILLAN, BINCH LLP), BCE PLACE, SUITE 4400, BAY WELLINGTON TOWER, 181 BAY STREET, TORONTO, ONTARIO, M5J2T3

CARMELLE

WARES: Doors, molded door facings; doorskins; door products, namely, door casings, door frames and door panels. **Used** in CANADA since 1991 on wares.

MARCHANDISES: Portes, parements de portes moulés; revêtements de portes; produits pour portes, nommément encadrements de portes et panneaux de portes. **Employée** au CANADA depuis 1991 en liaison avec les marchandises.

1,174,337. 2003/04/09. MEAD JOHNSON & COMPANY (a Delaware corporation), 2400 West Lloyd Expressway, Evansville, Indiana 47721, UNITED STATES OF AMERICA **Representative for Service/ Représentant pour Signification:** GOWLING LAFLEUR HENDERSON LLP, SUITE 4900, COMMERCE COURT WEST, TORONTO, ONTARIO, M5L1J3

ENFALAC COMFORT

WARES: Infant formula and infants' food products in powder and liquid form. **Proposed** Use in CANADA on wares.

MARCHANDISES: Formules pour nourrissons et produits alimentaires pour nouveau-nés sous forme de poudre et de liquide. **Emploi** projeté au CANADA en liaison avec les marchandises.

1,174,338. 2003/04/09. MEAD JOHNSON & COMPANY (a Delaware corporation), 2400 West Lloyd Expressway, Evansville, Indiana 47721, UNITED STATES OF AMERICA **Representative for Service/ Représentant pour Signification:** GOWLING LAFLEUR HENDERSON LLP, SUITE 4900, COMMERCE COURT WEST, TORONTO, ONTARIO, M5L1J3

ENFAMIL COMFORT

WARES: Infant formula and infants' food products in powder and liquid form. **Proposed** Use in CANADA on wares.

MARCHANDISES: Formules pour nourrissons et produits alimentaires pour nouveau-nés sous forme de poudre et de liquide. **Emploi** projeté au CANADA en liaison avec les marchandises.

1,174,386. 2003/04/10. PENWEST PHARMACEUTICALS CO., 2981 Route 22, Patterson, New York 12563, UNITED STATES OF AMERICA **Representative for Service/ Représentant pour Signification:** SMART & BIGGAR, SUITE 900, 55 METCALFE STREET, P.O. BOX 2999, STATION D, OTTAWA, ONTARIO, K1P5Y6

GEMINEX

SERVICES: Drug development services for others. **Priority** Filing Date: February 12, 2003, Country: UNITED STATES OF AMERICA, Application No: 76/490,787 in association with the same kind of services. **Proposed** Use in CANADA on services.

SERVICES: Services d'élaboration de médicament pour des tiers. **Date** de priorité de production: 12 février 2003, pays: ÉTATS-UNIS D'AMÉRIQUE, demande no: 76/490,787 en liaison avec le même genre de services. **Emploi** projeté au CANADA en liaison avec les services.

1,174,464. 2003/04/08. CADENCE DESIGN SYSTEMS, INC., 2655 Seely Avenue, San Jose, California 95134, UNITED STATES OF AMERICA **Representative for Service/ Représentant pour Signification:** SMART & BIGGAR, BOX 11560 VANCOUVER CENTRE, 650 W. GEORGIA ST., SUITE 2200, VANCOUVER, BRITISH COLUMBIA, V6B4N8

ENCOUNTER

WARES: Computer software for use in computer-aided design for electronic systems, comprised of one or more semiconductor chips; computer software for use in computer chip design. **Priority** Filing Date: October 08, 2002, Country: UNITED STATES OF AMERICA, Application No: 78/172,289 in association with the same kind of wares. **Proposed** Use in CANADA on wares.

MARCHANDISES: Logiciels pour la conception assistée par ordinateur ayant trait aux systèmes électroniques, comprenant une ou plusieurs puces à semi-conducteur; logiciels pour utilisation dans la conception de puces d'ordinateur. **Date** de priorité de production: 08 octobre 2002, pays: ÉTATS-UNIS D'AMÉRIQUE, demande no: 78/172,289 en liaison avec le même genre de marchandises. **Emploi** projeté au CANADA en liaison avec les marchandises.

1,174,479. 2003/04/09. LEVI STRAUSS & CO., Levi's Plaza, 1155 Battery Street, San Francisco, California 94111, UNITED STATES OF AMERICA **Representative for Service/ Représentant pour Signification:** SMART & BIGGAR, 438 UNIVERSITY AVENUE, SUITE 1500, BOX 111, TORONTO, ONTARIO, M5G2K8

INDIVIDUAL FIT

WARES: Pants, shorts, skirts and dresses. **Proposed** Use in CANADA on wares.

MARCHANDISES: Pantalons, shorts, jupes et robes. **Emploi** projeté au CANADA en liaison avec les marchandises.

1,174,486. 2003/04/09. HEARTHMARK, INC., 345 High Street, Suite 201, Muncie, Indiana, 47305-2326, UNITED STATES OF AMERICA **Representative for Service/Représentant pour Signification:** BERESKIN & PARR, BOX 401, 40 KING STREET WEST, TORONTO, ONTARIO, M5H3Y2

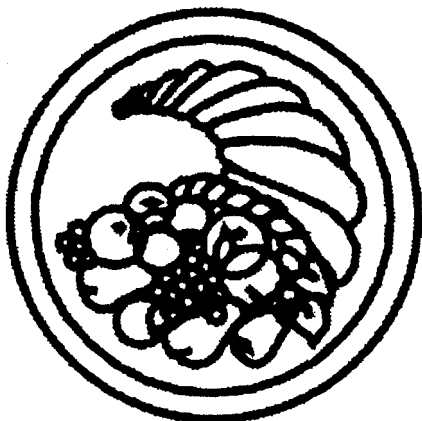

WARES: (1) Mason jars and lids, and salt and pepper shakers. (2) Glass drinking jars and lids. **Used** in CANADA since at least as early as 1998 on wares (2). **Proposed** Use in CANADA on wares (1).

MARCHANDISES: (1) Bocaux et couvercles Mason, et salières et poivrières. (2) Bocaux pour boire et couvercles en verre. **Employée** au CANADA depuis au moins aussi tôt que 1998 en liaison avec les marchandises (2). **Emploi** projeté au CANADA en liaison avec les marchandises (1).

1,174,487. 2003/04/09. HEARTHMARK, INC., 345 High Street, Suite 201, Muncie, Indiana, 47305-2326, **Representative for Service/Représentant pour Signification:** BERESKIN & PARR, BOX 401, 40 KING STREET WEST, TORONTO, ONTARIO, M5H3Y2

GOLDEN HARVEST

WARES: (1) Mason jars and lids, and salt and pepper shakers. (2) Glass drinking jars and lids. **Used** in CANADA since at least as early as 1998 on wares (2). **Proposed** Use in CANADA on wares (1).

MARCHANDISES: (1) Bocaux et couvercles Mason, et salières et poivrières. (2) Bocaux pour boire et couvercles en verre. **Employée** au CANADA depuis au moins aussi tôt que 1998 en liaison avec les marchandises (2). **Emploi** projeté au CANADA en liaison avec les marchandises (1).

1,174,496. 2003/04/09. Development Dimensions International, Inc., 1225 Washington Pike, Bridgeville, Pennsylvania, 15017, UNITED STATES OF AMERICA **Representative for Service/ Représentant pour Signification:** BORDEN LADNER GERVAIS LLP, WORLD EXCHANGE PLAZA, 100 QUEEN STREET, SUITE 1100, OTTAWA, ONTARIO, K1P1J9

OPAL

SERVICES: Computer based on-line job information services related to career development, placement and performance, and consulting services in connection therewith. **Used** in CANADA since at least as early as August 01, 1998 on services. **Used** in UNITED STATES OF AMERICA on services. **Registered** in or for UNITED STATES OF AMERICA on May 11, 1999 under No. 2,245,082 on services.

SERVICES: Services d'information professionnelle informatisés ayant trait au développement professionnel, au recrutement et au rendement et services de conseil connexes. **Employée** au CANADA depuis au moins aussi tôt que le 01 août 1998 en liaison avec les services. **Employée:** ÉTATS-UNIS D'AMÉRIQUE en liaison avec les services. **Enregistrée** dans ou pour ÉTATS-UNIS D'AMÉRIQUE le 11 mai 1999 sous le No. 2,245,082 en liaison avec les services.

1,174,499. 2003/04/09. J'Niki, Inc., 15 West 47th Street, No. 1601, New York, New York 10036, UNITED STATES OF AMERICA **Representative for Service/Représentant pour Signification:** RIDOUT & MAYBEE LLP, ONE QUEEN STREET EAST, SUITE 2400, TORONTO, ONTARIO, M5C3B1

JNI

WARES: Jewelry. **Proposed** Use in CANADA on wares.

MARCHANDISES: Bijoux. **Emploi** projeté au CANADA en liaison avec les marchandises.

1,174,557. 2003/04/10. Royal Canin, S.A., RN 113, 30470 Aimargues, FRANCE **Representative for Service/ Représentant pour Signification:** FRASER MILNER CASGRAIN LLP, 99 BANK STREET, SUITE 1420, OTTAWA, ONTARIO, K1P1H4

ROYAL CANIN

The right to the exclusive use of the word CANIN is disclaimed apart from the trade-mark.

WARES: Pet food and dietary pet food. **Used** in CANADA since at least as early as 1993 on wares.

Le droit à l'usage exclusif du mot CANIN en dehors de la marque de commerce n'est pas accordé.

MARCHANDISES: Aliments pour animaux de compagnie et aliments de régime pour animaux de compagnie. **Employée** au CANADA depuis au moins aussi tôt que 1993 en liaison avec les marchandises.

1,174,561. 2003/04/09. 1306538 Ontario Inc., 30 Heritage Road, 2nd floor, Markham, ONTARIO, L3P1M4 **Representative for Service/Représentant pour Signification:** PAUL E. BAIN, (AYLESWORTH THOMPSON PHELAN O'BRIEN LLP), P.O. BOX 124, 18TH FLOOR, 222 BAY STREET, ERNST & YOUNG TOWER, T-D CENTRE, TORONTO, ONTARIO, M5K1H1

RUGMAN

SERVICES: Retail services, featuring rugs, carpets and rug cleaning products. **Used** in CANADA since October 01, 1999 on services.

SERVICES: Services de vente de détail de carpettes, tapis et produits nettoyants pour tapis. **Employée** au CANADA depuis 01 octobre 1999 en liaison avec les services.

1,174,562. 2003/04/09. Canada Computer Paper Inc., 625 Church St., Suite 600, Toronto, ONTARIO, M4Y2G1 **Representative for Service/Représentant pour Signification:** MCCARTHY TETRAULT LLP, SUITE 4700, TORONTO DOMINION BANK TOWER, TORONTO-DOMINION CENTRE, TORONTO, ONTARIO, M5K1E6

HUB

WARES: Magazines. **Proposed** Use in CANADA on wares.

MARCHANDISES: Magazines. **Emploi** projeté au CANADA en liaison avec les marchandises.

1,174,567. 2003/04/10. Délibon multi-salades inc., 132, rue Giroux, Loretteville, QUEBEC, G2B2Y2

Déli-Resto

WARES: Salade de fruits frais. **Proposed** Use in CANADA on wares.

MARCHANDISES: Salade de fruits frais. **Emploi** projeté au CANADA en liaison avec les marchandises.

1,174,576. 2003/04/10. Canada Safeway Limited, 1020 - 64th Avenue N.E., Calgary, ALBERTA, T2E7V8

VISANO

WARES: Bottled drinking water. **Proposed** Use in CANADA on wares.

MARCHANDISES: Eau de consommation embouteillée. **Emploi** projeté au CANADA en liaison avec les marchandises.

1,174,651. 2003/04/14. Newgen Restaurant Services Inc., 1918 Eglinton Avenue East, Scarborough, ONTARIO, M1L2L9

TUCKER'S EXPRESS KITCHEN

The right to the exclusive use of the word EXPRESS is disclaimed apart from the trade-mark.

WARES: (1) Hand-carved sandwiches & platters. (2) Tossed-to-order salads. (3) Soups. (4) Beverages, namely soft drinks, water, juices, coffee. (5) Desserts. (6) Promotional items namely shirts, hats. **SERVICES:** (1) Restaurant services. (2) Take-out services. (3) Catering services. **Proposed** Use in CANADA on wares and on services.

Le droit à l'usage exclusif du mot EXPRESS en dehors de la marque de commerce n'est pas accordé.

MARCHANDISES: (1) Sandwiches coupés à la main et plats de service. (2) Salades vertes préparées sur commande. (3) Soupes. (4) Boissons, notamment boissons gazeuses, eau, jus, café. (5) Desserts. (6) Articles promotionnels, notamment chemises et chapeaux. **SERVICES:** (1) Services de restauration. (2) Services de commandes à emporter. (3) Services de traiteur. **Emploi** projeté au CANADA en liaison avec les marchandises et en liaison avec les services.

1,174,726. 2003/04/14. NEWFREY LLC, Drummond Plaza Office Park, 1423 Kirkwood Highway, Newark, Delaware 19711, UNITED STATES OF AMERICA **Representative for Service/ Représentant pour Signification:** BLAKE, CASSELS & GRAYDON LLP, 20TH FLOOR, 45 O'CONNOR STREET, OTTAWA, ONTARIO, K1P1A4



WARES: Plumbing fittings and fixtures for kitchen or bath products, namely valves, faucets, aerators for faucets, spouts, handles, pop-up drains and faucet filters. **Proposed** Use in CANADA on wares.

MARCHANDISES: Raccords de tuyauterie et appareils de plomberie pour cuisine et salle de bain, nommément robinets, aérateurs pour robinets, becs, poignées, évacuations mécaniques et filtres pour robinets. **Emploi** projeté au CANADA en liaison avec les marchandises.

1,174,728. 2003/04/14. NEWELL OPERATING COMPANY, 29 East Stephenson Street, Freeport, Illinois 61032, UNITED STATES OF AMERICA **Representative for Service/ Représentant pour Signification:** BLAKE, CASSELS & GRAYDON LLP, INTELLECTUAL PROPERTY GROUP, BOX 25, COMMERCE COURT WEST, 28TH FLOOR, TORONTO, ONTARIO, M5L1A9

DURAPAK

WARES: Paint brushes. **Priority** Filing Date: April 09, 2003, Country: UNITED STATES OF AMERICA, Application No: 78/235,480 in association with the same kind of wares. **Proposed** Use in CANADA on wares.

MARCHANDISES: Pinceaux. **Date** de priorité de production: 09 avril 2003, pays: ÉTATS-UNIS D'AMÉRIQUE, demande no: 78/235,480 en liaison avec le même genre de marchandises. **Emploi** projeté au CANADA en liaison avec les marchandises.

1,174,761. 2003/04/15. Salton, Inc., a Delaware Corporation, 1955 W. Field Court, Lake Forest, Illinois 60045, UNITED STATES OF AMERICA **Representative for Service/ Représentant pour Signification:** CHRISTOPHER P. BRETT, 70 GLOUCESTER STREET, OTTAWA, ONTARIO, K2P0A2

PREPPY

WARES: Kitchen machines, namely, mixers, electric food blenders and choppers. **Proposed** Use in CANADA on wares.

MARCHANDISES: Robots culinaires, nommément mélangeurs, mélangeurs électriques et hachoirs. **Emploi** projeté au CANADA en liaison avec les marchandises.

1,174,776. 2003/04/23. Caliper Technologies Corp., a Delaware corporation, 605 Fairchild Drive, Mountain View, California, 94043-2234, UNITED STATES OF AMERICA **Representative for Service/Représentant pour Signification:** PERLEY-ROBERTSON, HILL & MCDUGALL LLP, 90 RUE SPARKS STREET, 4TH FLOOR, OTTAWA, ONTARIO, K1P1E2



WARES: (1) reagents and diagnostic test kits for scientific or medical research use; diagnostic reagents for clinical, biochemical or medical laboratory use. (2) scientific instruments and devices, namely computer software and computer hardware and peripheral devices used in the development, testing, screening and analysis of pharmaceuticals, for chemical screening and analysis, for the development, testing, screening and analysis of biological substances and for nucleic acid characterization. **Priority** Filing Date: October 25, 2002, Country: UNITED STATES OF AMERICA, Application No: 76/461,931 in association with the same kind of wares (2). **Proposed** Use in CANADA on wares.

MARCHANDISES: (1) Réactifs et trousseaux d'épreuves diagnostiques pour fins scientifiques ou de recherche médicale; réactifs de diagnostic pour fins cliniques, biochimiques ou médicales pour laboratoires. (2) Instruments et dispositifs scientifiques, nommément logiciels et équipements informatiques et périphériques utilisés pour l'élaboration, les essais, le tri et l'analyse de produits pharmaceutiques, pour le tri et l'analyse chimiques, pour l'élaboration, les essais, le tri et l'analyse de substances biologiques et pour la caractérisation d'acides nucléiques. **Date** de priorité de production: 25 octobre 2002, pays: ÉTATS-UNIS D'AMÉRIQUE, demande no: 76/461,931 en liaison avec le même genre de marchandises (2). **Emploi** projeté au CANADA en liaison avec les marchandises.

1,174,779. 2003/04/23. KNOLL, INC., 1235 Water Street, East, Greenville, Pennsylvania, 18041, UNITED STATES OF AMERICA **Representative for Service/Représentant pour Signification:** BERESKIN & PARR, BOX 401, 40 KING STREET WEST, TORONTO, ONTARIO, M5H3Y2

A3

WARES: office furniture. **Used** in CANADA since October 2002 on wares.

MARCHANDISES: Meubles de bureau. **Employée** au CANADA depuis octobre 2002 en liaison avec les marchandises.

1,174,786. 2003/04/14. DEUTSCHE POST AG (a joint stock company of Germany), Charles-de-Gaulle-Strasse 20, 53113 Bonn, GERMANY **Representative for Service/Représentant pour Signification:** GOWLING LAFLEUR HENDERSON LLP, SUITE 4900, COMMERCE COURT WEST, TORONTO, ONTARIO, M5L1J3

PUBTRAK

SERVICES: Mail tracking and monitoring services. **Used** in CANADA since at least as early as March 21, 2003 on services. **Priority** Filing Date: March 17, 2003, Country: UNITED STATES OF AMERICA, Application No: 76/498,254 in association with the same kind of services.

SERVICES: Services de suivi et de surveillance postaux. **Employée** au CANADA depuis au moins aussi tôt que le 21 mars 2003 en liaison avec les services. **Date** de priorité de production: 17 mars 2003, pays: ÉTATS-UNIS D'AMÉRIQUE, demande no: 76/498,254 en liaison avec le même genre de services.

1,174,806. 2003/04/15. GANONG BROS. LIMITED, One Chocolate Drive, St. Stephen, NEW BRUNSWICK, E3L2X5
Representative for Service/Représentant pour Signification: OSLER, HOSKIN & HARCOURT LLP, SUITE 1500, 50 O'CONNOR STREET, OTTAWA, ONTARIO, K1P6L2

L'ORIGINE CHICKEN BONES

WARES: Confectionery, namely candy. **Proposed** Use in CANADA on wares.

MARCHANDISES: Confiseries, nommément bonbons. **Emploi** projeté au CANADA en liaison avec les marchandises.

1,174,807. 2003/04/15. WRANGLER APPAREL CORP. a Delaware corporation, 3411 Silverside Road, Wilmington, Delaware 19810, UNITED STATES OF AMERICA
Representative for Service/Représentant pour Signification: OSLER, HOSKIN & HARCOURT LLP, SUITE 1500, 50 O'CONNOR STREET, OTTAWA, ONTARIO, K1P6L2

RIATA

WARES: Headwear, namely, hats, caps, bandanas and ear muffs. **Used** in CANADA since at least as early as March 1997 on wares.

MARCHANDISES: Couvre-chefs, nommément chapeaux, casquettes, bandanas et cache-oreilles. **Employée** au CANADA depuis au moins aussi tôt que mars 1997 en liaison avec les marchandises.

1,174,812. 2003/04/15. SALLY BEAUTY INTERNATIONAL, INC. (a Delaware Corporation), 3900 Morse Street, Denton, Texas 76208, UNITED STATES OF AMERICA **Representative for Service/Représentant pour Signification:** GOWLING LAFLEUR HENDERSON LLP, SUITE 2600, 160 ELGIN STREET, P.O. BOX 466, STATION D, OTTAWA, ONTARIO, K1P1C3

TORNADO

WARES: Hair care preparations. **Proposed** Use in CANADA on wares.

MARCHANDISES: Produits capillaires. **Emploi** projeté au CANADA en liaison avec les marchandises.

1,174,813. 2003/04/15. SALLY BEAUTY INTERNATIONAL, INC. (a Delaware Corporation), 3900 Morse Street, Denton, Texas 76208, UNITED STATES OF AMERICA **Representative for Service/Représentant pour Signification:** GOWLING LAFLEUR HENDERSON LLP, SUITE 2600, 160 ELGIN STREET, P.O. BOX 466, STATION D, OTTAWA, ONTARIO, K1P1C3

THERMICS

WARES: Hair care preparations. **Proposed** Use in CANADA on wares.

MARCHANDISES: Produits capillaires. **Emploi** projeté au CANADA en liaison avec les marchandises.

1,174,815. 2003/04/15. SALLY BEAUTY INTERNATIONAL, INC. (a Delaware Corporation), 3900 Morse Street, Denton, Texas 76208, UNITED STATES OF AMERICA **Representative for Service/Représentant pour Signification:** GOWLING LAFLEUR HENDERSON LLP, SUITE 2600, 160 ELGIN STREET, P.O. BOX 466, STATION D, OTTAWA, ONTARIO, K1P1C3

SWAGGER

WARES: Hair care preparations. **Proposed** Use in CANADA on wares.

MARCHANDISES: Produits capillaires. **Emploi** projeté au CANADA en liaison avec les marchandises.

1,174,862. 2003/04/14. CANDERM PHARMA INC., 5353 Thimens Blvd., St-Laurent, QUEBEC, H4R2H4 **Representative for Service/Représentant pour Signification:** ROBIC, 55 ST-JACQUES, MONTRÉAL, QUEBEC, H2Y3X2

HYDRA INFUSION

WARES: Face cream and face masks. **Proposed** Use in CANADA on wares.

MARCHANDISES: Crème de beauté et masques faciaux. **Emploi** projeté au CANADA en liaison avec les marchandises.

1,174,864. 2003/04/14. Charms Company a Corporation of the State of Delaware, 7401 South Cicero Avenue, Chicago, Illinois 60629, UNITED STATES OF AMERICA **Representative for Service/Représentant pour Signification:** OGILVY RENAULT, 1981 MCGILL COLLEGE AVENUE, SUITE 1600, MONTREAL, QUEBEC, H3A2Y3

SCREW UPS

WARES: Candy. **Proposed** Use in CANADA on wares.

MARCHANDISES: Bonbons. **Emploi** projeté au CANADA en liaison avec les marchandises.

1,174,902. 2003/04/16. TECAR INTERNATIONAL TRADE GMBH, Ulzburger Strasse 405, D-22846 Norderstedt, GERMANY **Representative for Service/Représentant pour Signification:** KIRBY EADES GALE BAKER, BOX 3432, STATION D, OTTAWA, ONTARIO, K1P6N9

The logo consists of the letters 'TTDS' in a bold, sans-serif font. The 'T's are stylized with a grid or mesh pattern, while the 'D' and 'S' are solid black.

WARES: Garage equipment and accessories for the automobile, commercial vehicle, and motorcycle industries, namely, mechanics' tools, hand tools, machine tools, and machines; all for use in motor vehicle diagnostics and measurements, particularly for the repair and maintenance of chassis and brakes; garage facilities. **Proposed** Use in CANADA on wares.

MARCHANDISES: Équipement et accessoires de garage pour les industries de l'automobile, des véhicules commerciaux et de la motocyclette, nommément outils de mécanicien, outils à main, machines-outils et machines, tous pour utilisation à des fins de diagnostic et de mesure, notamment pour la réparation et l'entretien des châssis et des freins; installations de garage. **Emploi** projeté au CANADA en liaison avec les marchandises.

1,174,903. 2003/04/16. TECAR INTERNATIONAL TRADE GMBH, Ulzburger Strasse 405, D-22846 Norderstedt, GERMANY **Representative for Service/Représentant pour Signification:** KIRBY EADES GALE BAKER, BOX 3432, STATION D, OTTAWA, ONTARIO, K1P6N9



WARES: Garage equipment and accessories for the automobile, commercial vehicle, and motorcycle industries, namely, mechanics' tools, hand tools, machine tools, and machines; all for use in motor vehicle diagnostics and measurements, particularly for the repair and maintenance of chassis and brakes; garage facilities. **Proposed** Use in CANADA on wares.

MARCHANDISES: Équipement et accessoires de garage pour les industries de l'automobile, des véhicules commerciaux et de la motocyclette, nommément outils de mécanicien, outils à main, machines-outils et machines, tous pour utilisation à des fins de diagnostic et de mesure, notamment pour la réparation et l'entretien des châssis et des freins; installations de garage. **Emploi** projeté au CANADA en liaison avec les marchandises.

1,174,980. 2003/04/25. SOUS VIDE CANADA LIMITED, 4-511 Welham Road, Barrie, ONTARIO, L4N8Z6 **Representative for Service/Représentant pour Signification:** BERESKIN & PARR, BOX 401, 40 KING STREET WEST, TORONTO, ONTARIO, M5H3Y2

WITHOUT RESERVATIONS

WARES: Prepared foods namely pre-cooked meats, poultry and sauces and prepared food entrees made from a combination of meat, poultry, fish, pasta, rice, sauces and/or vegetables. **Proposed** Use in CANADA on wares.

MARCHANDISES: Plats cuisinés, nommément viande, volaille et sauces pré-cuites et mets cuisinés constitués de viande, de volaille, de poisson, de pâtes alimentaires, de riz, de sauces et/ou de légumes. **Emploi** projeté au CANADA en liaison avec les marchandises.

1,174,994. 2003/04/28. MICHAEL W. OSTROFF, 4936 YONGE ST. SUITE 184, TORONTO, ONTARIO, M2N6S3

TICKETBUSTERS

SERVICES: Services of representing individuals and/or companies in court and/or out of court concerning traffic tickets and all related traffic offences under applicable highway traffic code, provincial offences act(s), and/or criminal code. **Proposed** Use in CANADA on services.

SERVICES: Fourniture de services de représentation de particuliers ou de sociétés devant les tribunaux pour des affaires concernant les délits de la route et toutes infractions connexes au code de la route, aux lois provinciales et/ou au code criminel. **Emploi** projeté au CANADA en liaison avec les services.

1,175,006. 2003/04/15. ANGUS CHEMICAL COMPANY, 1500 E. Lake Cook Road, Buffalo Grove, Illinois, UNITED STATES OF AMERICA **Representative for Service/Représentant pour Signification:** DOW CHEMICAL CANADA INC., SUITE 2200, BOW VALLEY SQUARE 4, 250 - 6TH AVENUE SW, CALGARY, ALBERTA, T2P3H7

FLEXITANE

WARES: Blends of nitroalkanes and nitroalkane-based solvent for non-aqueous solvent based industrial coating formulations. **Proposed** Use in CANADA on wares.

MARCHANDISES: Mélanges de substances nitro-alcanes et de solvants à base de substances nitro-alcanes pour élaborations de produits industriels à base de solvants non aqueux. **Emploi** projeté au CANADA en liaison avec les marchandises.

1,175,007. 2003/04/15. Woodbine Entertainment Group (a legal entity), P.O. Box 156, 555 Rexdale Boulevard, Rexdale, ONTARIO, M9W5L2 **Representative for Service/Représentant pour Signification:** FRASER MILNER CASGRAIN LLP, 99 BANK STREET, SUITE 1420, OTTAWA, ONTARIO, K1P1H4



The applicant disclaims, for the purpose of this application only, the right to the exclusive use of the word LOUNGE in association with restaurant, dining room, bar and lounge services, apart from the trade-mark.

SERVICES: Providing entertainment through the medium of horse racing and lawful wagering thereon, the improvement of the breeding of horses through the medium of horse racing and lawful wagering thereon, the operation of race tracks and raceways, organizing and conducting horse races, lawful pari-mutuel wagering, including tele-theatre pari-mutuel wagering, or other lawful wagering thereon and related activities, namely, providing restaurant, dining room, bar, lounge and closed circuit television services. **Used** in CANADA since at least as early as April 01, 2003 on services.

Le requérant renonce, pour les fins de la présente demande seulement, au droit à l'usage exclusif du mot LOUNGE en association avec les services de restaurant, de salle à manger, de bar et de bar-salon en dehors de la marque de commerce.

SERVICES: Fourniture de divertissements liés aux courses de chevaux et aux paris hippiques légaux, amélioration de l'élevage de chevaux au moyen de courses et de paris hippiques légaux, gestion de pistes de courses et d'hippodromes, organisation et tenue de courses de chevaux, paris mutuels ou autres paris légaux et services connexes, nommément : restaurant, salle à manger, bar-salon et télévision en circuit fermé. **Employée** au CANADA depuis au moins aussi tôt que le 01 avril 2003 en liaison avec les services.

1,175,008. 2003/04/15. Woodbine Entertainment Group (a legal entity), P.O. Box 156, 555 Rexdale Boulevard, Rexdale, ONTARIO, M9W5L2 **Representative for Service/Représentant pour Signification:** FRASER MILNER CASGRAIN LLP, 99 BANK STREET, SUITE 1420, OTTAWA, ONTARIO, K1P1H4

TURF LOUNGE

The applicant disclaims, for the purpose of this application only, the right to the exclusive use of the word LOUNGE in association with restaurant, dining room, bar and lounge services, apart from the trade-mark.

SERVICES: Providing entertainment through the medium of horse racing and lawful wagering thereon, the improvement of the breeding of horses through the medium of horse racing and lawful wagering thereon, the operation of race tracks and raceways, organizing and conducting horse races, lawful pari-mutuel wagering, including tele-theatre pari-mutuel wagering, or other lawful wagering thereon and related activities, namely, providing restaurant, dining room, bar, lounge and closed circuit television services. **Used** in CANADA since at least as early as April 01, 2003 on services.

Le requérant renonce, pour les fins de la présente demande seulement, au droit à l'usage exclusif du mot LOUNGE en association avec les services de restaurant, de salle à manger, de bar et de bar-salon en dehors de la marque de commerce.

SERVICES: Fourniture de divertissements liés aux courses de chevaux et aux paris hippiques légaux, amélioration de l'élevage de chevaux au moyen de courses et de paris hippiques légaux, gestion de pistes de courses et d'hippodromes, organisation et tenue de courses de chevaux, paris mutuels ou autres paris légaux et services connexes, nommément : restaurant, salle à manger, bar-salon et télévision en circuit fermé. **Employée** au CANADA depuis au moins aussi tôt que le 01 avril 2003 en liaison avec les services.

1,175,038. 2003/04/28. Bombardier Inc., 800, René-Lévesque Blvd. West, Montreal, QUEBEC, H3B1Y8 **Representative for Service/Représentant pour Signification:** ANNIE ROBITAILLE, BOMBARDIER INC., 800 BOUL. RENÉ-LÉVESQUE OUEST, MONTRÉAL, QUEBEC, H3B1Y8

CITYFLO

WARES: Signalling, automatic train control, interlocking and control room systems, comprising computers, computer software, radios, communication equipment and wayside equipment for main line and urban traffic management and control. **SERVICES:** Maintenance and repair of the above-mentioned wares. **Proposed Use** in CANADA on wares and on services.

MARCHANDISES: Systèmes de signalisation, de commande automatique de train, d'enclenchement et de salle de commande comprenant ordinateurs, logiciels, appareils-radio, matériel de communication et équipement de voie pour gestion et contrôle du trafic de ligne principale et urbain. **SERVICES:** Entretien et réparation des marchandises susmentionnées. **Emploi** projeté au CANADA en liaison avec les marchandises et en liaison avec les services.

1,175,039. 2003/04/28. Bombardier Inc., 800, René-Lévesque Blvd. West, Montreal, QUEBEC, H3B1Y8 **Representative for Service/Représentant pour Signification:** ANNIE ROBITAILLE, BOMBARDIER INC., 800 BOUL. RENÉ-LÉVESQUE OUEST, MONTRÉAL, QUEBEC, H3B1Y8

INTERFLO

WARES: Signalling, automatic train control, interlocking and control room systems, comprising computers, computer software, radios, communication equipment and wayside equipment for main line and urban traffic management and control. **SERVICES:** Maintenance and repair of the above-mentioned wares. **Proposed Use** in CANADA on wares and on services.

MARCHANDISES: Systèmes de signalisation, de commande automatique de train, d'enclenchement et de salle de commande comprenant ordinateurs, logiciels, appareils-radio, matériel de communication et équipement de voie pour gestion et contrôle du trafic de ligne principale et urbain. **SERVICES:** Entretien et réparation des marchandises susmentionnées. **Emploi** projeté au CANADA en liaison avec les marchandises et en liaison avec les services.

1,175,152. 2003/04/16. WARNER BROS. ENTERTAINMENT INC., 4000 Warner Boulevard, Burbank, California 91522, UNITED STATES OF AMERICA **Representative for Service/ Représentant pour Signification:** BORDEN LADNER GERVAIS LLP, SCOTIA PLAZA, 40 KING STREET WEST, TORONTO, ONTARIO, M5H3Y4

HARRY POTTER ET LE PRISONNIER D'AZKABAN

WARES: Printed matter and paper goods, namely, books featuring characters from animated, action, adventure, comedy and/or drama features, comic books, children's books, magazines featuring characters from animated, action, adventure, comedy and/or drama features, colouring books, children's activity books; stationery namely, writing paper, envelopes, notebooks, diaries, note cards, greeting cards, trading cards; lithographs; pens, pencils, cases therefor, erasers, crayons, markers, coloured pencils, painting sets, chalk and chalkboards; decals, heat transfers; posters; mounted and/or unmounted photographs; book covers, book marks, calendars, gift wrapping paper; paper party favours and paper party decorations namely, paper napkins, paper doilies, paper place mats, crepe paper, paper hats, paper bags, invitations, paper table cloths, paper cake decorations; printed transfers for embroidery or fabric appliqués; printed patterns for costumes, pajamas, sweatshirts and t-shirts. **Proposed Use in CANADA on wares.**

MARCHANDISES: Imprimés et articles en papier, nommément livres concernant des personnages de dessins animés, de films d'action, d'aventure, de comédie et/ou de films dramatiques, illustrés, livres pour enfants, magazines concernant des personnages de dessins animés, de films d'action, d'aventure, de comédie et/ou de films dramatiques, livres à colorier, livres d'activités pour enfants; papeterie, nommément papier à écrire, enveloppes, cahiers, agendas, cartes de correspondance, cartes de souhaits, cartes à échanger; lithographies; stylos, crayons, étuis connexes, gommages à effacer, crayons à dessiner, marqueurs, crayons de couleur, ensembles de peintures, craie et ardoises; décalcomanies, décalcomanies à chaud; affiches; photographies montées et/ou non montées; couvertures de livre, signets, calendriers, papier à emballer les cadeaux; cotillons en papier et décorations en papier pour fêtes, nommément serviettes de table en papier, serviettes en papier, napperons en papier, papier crêpé, chapeaux en papier, sacs en papier, cartes d'invitation, nappes en papier, décorations en papier pour gâteaux; transferts imprimés pour broderie ou tissus appliqués; patrons imprimés pour costumes, pyjamas, pulls d'entraînement et tee-shirts. **Emploi projeté au CANADA en liaison avec les marchandises.**

1,175,266. 2003/04/30. Hesterman Technical Services Inc., 190 Hodsman Rd., Regina, SASKATCHEWAN, S4N5X4

Efficiency Plus

WARES: Polyurethane foam and coatings. **Proposed Use in CANADA on wares.**

MARCHANDISES: Mousse et enduits de polyuréthane. **Emploi projeté au CANADA en liaison avec les marchandises.**

1,175,276. 2003/04/30. DERMATECH S.A.R.L., a legal entity, 10 rue Saint Claude, 75003 Paris, FRANCE **Representative for Service/Représentant pour Signification:** GOUDREAU GAGE DUBUC, TOUR DE LA BOURSE, BUREAU 3400, 800 PLACE-VICTORIA, C.P. 242, MONTREAL, QUEBEC, H4Z1E9

DERMALIVE

WARES: semi-permanent injectable implants made from flexible particles of acrylic hydrogel and hyaluronic acid designed for filling wrinkles, correcting skin imperfections and for remodeling facial contours. **Proposed Use in CANADA on wares.**

MARCHANDISES: Implants injectables semi-permanents fabriqués de particules flexibles d'hydrogel acrylique et d'acide hyaluronique conçus pour effacer les rides, corriger les imperfections de la peau et remodeler les contours du visage. **Emploi projeté au CANADA en liaison avec les marchandises.**

1,175,280. 2003/04/30. Casino Comfort, Inc., 245 Yorkland Blvd., Suite 100, Willowdale, ONTARIO, M2J4W9 **Representative for Service/Représentant pour Signification:** GOWLING LAFLEUR HENDERSON LLP, SUITE 5800, SCOTIA PLAZA, 40 KING STREET WEST, TORONTO, ONTARIO, M5H3Z7

BINGO BUDDY

WARES: backrests. **Proposed Use in CANADA on wares.**

MARCHANDISES: Appuie-dos. **Emploi projeté au CANADA en liaison avec les marchandises.**

1,175,281. 2003/04/30. Dr. Stacey Scott, 6439 Unit A, Portsmouth Road, Nanaimo, BRITISH COLUMBIA, V9V1A3 **Representative for Service/Représentant pour Signification:** GORDON THOMSON, 1353 MOUNTAINSIDE CRESCENT, SUITE 200, ORLEANS, ONTARIO, K1E3G5

GRATITUDE STICK

The right to the exclusive use of the word STICK is disclaimed apart from the trade-mark.

WARES: an inscribed wooden figure used therapeutically in family counselling to facilitate the building of personal self esteem and communications within a family unit. **Used in CANADA since March 2003 on wares.**

Le droit à l'usage exclusif du mot STICK en dehors de la marque de commerce n'est pas accordé.

MARCHANDISES: Figure en bois avec inscription, servant à des fins thérapeutiques en counselling familial pour améliorer l'estime de soi et les communications au sein de la cellule familiale. **Employée au CANADA depuis mars 2003 en liaison avec les marchandises.**

1,175,282. 2003/04/30. Casino Comfort, Inc., 245 Yorkland Blvd., Suite 100, Willowdale, ONTARIO, M2J4W9 **Representative for Service/Représentant pour Signification:** GOWLING LAFLEUR HENDERSON LLP, SUITE 5800, SCOTIA PLAZA, 40 KING STREET WEST, TORONTO, ONTARIO, M5H3Z7

**CASINO
COMFORT**

WARES: Backrests. **Used** in CANADA since June 06, 2002 on wares.

MARCHANDISES: Appuie-dos. **Employée** au CANADA depuis 06 juin 2002 en liaison avec les marchandises.

1,175,283. 2003/04/30. Kris Thorkelson, 24 Terracon Place, Winnipeg, MANITOBA, R2J4G7 **Representative for Service/Représentant pour Signification:** FILLMORE RILEY LLP, 1700 COMMODITY EXCHANGE TOWER, 360 MAIN STREET, WINNIPEG, MANITOBA, R3C3Z3

NONRX

SERVICES: Operation of a drugstore and dispensary; online operation of a drugstore and dispensary. **Used** in CANADA since at least as early as March 28, 2003 on services.

SERVICES: Exploitation d'une pharmacie et d'un dispensaire; exploitation d'une pharmacie et d'un dispensaire en ligne. **Employée** au CANADA depuis au moins aussi tôt que le 28 mars 2003 en liaison avec les services.

1,175,284. 2003/04/30. Kris Thorkelson, 24 Terracon Place, Winnipeg, MANITOBA, R2J4G7 **Representative for Service/Représentant pour Signification:** FILLMORE RILEY LLP, 1700 COMMODITY EXCHANGE TOWER, 360 MAIN STREET, WINNIPEG, MANITOBA, R3C3Z3

NONRX.COM

The right to the exclusive use of .COM is disclaimed apart from the trade-mark.

SERVICES: Operation of a drugstore and dispensary; online operation of a drugstore and dispensary. **Used** in CANADA since at least as early as March 28, 2003 on services.

Le droit à l'usage exclusif de .COM en dehors de la marque de commerce n'est pas accordé.

SERVICES: Exploitation d'une pharmacie et d'un dispensaire; exploitation d'une pharmacie et d'un dispensaire en ligne. **Employée** au CANADA depuis au moins aussi tôt que le 28 mars 2003 en liaison avec les services.

1,175,293. 2003/04/30. Tom Lewinson, 2031 Merivale Rd., Ottawa, ONTARIO, K2G1G7

Parallelus

SERVICES: Consulting services in relation to computers and computer software. **Used** in CANADA since April 25, 2003 on services.

SERVICES: Services de consultation en rapport avec ordinateurs et logiciels. **Employée** au CANADA depuis 25 avril 2003 en liaison avec les services.

1,175,295. 2003/04/30. JT International Distributors, Inc., 12607 Southeastern Avenue, Indianapolis, IN, 46259, UNITED STATES OF AMERICA **Representative for Service/Représentant pour Signification:** ANTONY C. EDWARDS, (PETRAROIA LANGFORD EDWARDS & RUSH), 1708 DOLPHIN AVENUE, SUITE 800, KELOWNA, BRITISH COLUMBIA, V1Y9S4

COMFY TUFF

WARES: Animal clothing, namely; horse sheets, horse blankets and dog blankets. **Used** in CANADA since at least as early as April 2000 on wares.

MARCHANDISES: Vêtements pour animaux, notamment draps de cheval, couvertures de cheval et couvertures pour chiens. **Employée** au CANADA depuis au moins aussi tôt que avril 2000 en liaison avec les marchandises.

1,175,304. 2003/05/01. Premier Custom Design Inc., 219 Weybourne Road, Oakville, ONTARIO, L6K2T7 **Representative for Service/Représentant pour Signification:** PERLEY-ROBERTSON, HILL & MCDougall LLP, 90 RUE SPARKS STREET, 4TH FLOOR, OTTAWA, ONTARIO, K1P1E2

THE NO SAG

WARES: Brackets for constructing, assembling and supporting means for entrance and exit. **Used** in CANADA since at least as early as January 1997 on wares.

MARCHANDISES: Fixations de dispositifs de construction, de montage et de soutien pour entrées et sorties. **Employée** au CANADA depuis au moins aussi tôt que janvier 1997 en liaison avec les marchandises.

1,175,305. 2003/05/01. Premier Custom Design Inc., 219 Weybourne Road, Oakville, ONTARIO, L6K2T7 **Representative for Service/Représentant pour Signification:** PERLEY-ROBERTSON, HILL & MCDougall LLP, 90 RUE SPARKS STREET, 4TH FLOOR, OTTAWA, ONTARIO, K1P1E2

THE NO SAG EASYGATE

WARES: Brackets for constructing, assembling and supporting means for entrance and exit. **Used** in CANADA since at least as early as January 1997 on wares.

MARCHANDISES: Fixations de dispositifs de construction, de montage et de soutien pour entrées et sorties. **Employée** au CANADA depuis au moins aussi tôt que janvier 1997 en liaison avec les marchandises.

1,175,310. 2003/05/01. DIAGEO NORTH AMERICA, INC., Six Landmark Square, Stamford, Connecticut 06901-2704, UNITED STATES OF AMERICA **Representative for Service/ Représentant pour Signification:** BERESKIN & PARR, BOX 401, 40 KING STREET WEST, TORONTO, ONTARIO, M5H3Y2

SMIRNOFF CLASSIC CAESAR

The right to the exclusive use of the word CAESAR is disclaimed apart from the trade-mark.

WARES: Distilled alcoholic beverages, namely premixed alcoholic cocktails, and non-alcoholic flavoured mixes for alcoholic cocktails. **Proposed** Use in CANADA on wares.

Le droit à l'usage exclusif du mot CAESAR en dehors de la marque de commerce n'est pas accordé.

MARCHANDISES: Boissons alcoolisées distillées, nommément cocktails pré-mélangés alcoolisés et mélanges aromatisés sans alcool pour cocktails alcoolisés. **Emploi** projeté au CANADA en liaison avec les marchandises.

1,175,319. 2003/05/01. DIAGEO NORTH AMERICA, INC., Six Landmark Square, Stamford, Connecticut 06901-2704, UNITED STATES OF AMERICA **Representative for Service/ Représentant pour Signification:** BERESKIN & PARR, BOX 401, 40 KING STREET WEST, TORONTO, ONTARIO, M5H3Y2



The left half of the Eagle is red, and the right half is silver. The word SMIRNOFF is white, on a red background with a silver border.

WARES: Alcoholic beverages, namely vodka, flavoured vodka and vodka-based beverages, wines and liqueurs. **Priority** Filing Date: April 08, 2003, Country: UNITED STATES OF AMERICA, Application No: 78/235,386 in association with the same kind of wares. **Proposed** Use in CANADA on wares.

La moitié gauche de l'aigle est en rouge et la moitié droite est de couleur argent. Le mot SMIRNOFF est en blanc sur un fond rouge bordé d'argent.

MARCHANDISES: Boissons alcoolisées, nommément vodka, vodka aromatisée et boissons à base de vodka, vins et liqueurs. **Date** de priorité de production: 08 avril 2003, pays: ÉTATS-UNIS D'AMÉRIQUE, demande no: 78/235,386 en liaison avec le même genre de marchandises. **Emploi** projeté au CANADA en liaison avec les marchandises.

1,175,321. 2003/05/01. DIAGEO NORTH AMERICA, INC., Six Landmark Square, Stamford, Connecticut 06901-2704, UNITED STATES OF AMERICA **Representative for Service/ Représentant pour Signification:** BERESKIN & PARR, BOX 401, 40 KING STREET WEST, TORONTO, ONTARIO, M5H3Y2



The left half of the Eagle is black, and the right half is white. The word SMIRNOFF is white, outlined with black on a white background with a black border.

WARES: Alcoholic beverages, namely vodka, flavoured vodka and vodka-based beverages, wines and liqueurs. **Priority** Filing Date: April 08, 2003, Country: UNITED STATES OF AMERICA, Application No: 78/235,384 in association with the same kind of wares. **Proposed** Use in CANADA on wares.

La moitié gauche de l'aigle est en noir et la moitié droite est en blanc. Le mot SMIRNOFF est en blanc bordé de noir sur un fond de couleur blanche bordé de noir.

MARCHANDISES: Boissons alcoolisées, nommément vodka, vodka aromatisée et boissons à base de vodka, vins et liqueurs. **Date** de priorité de production: 08 avril 2003, pays: ÉTATS-UNIS D'AMÉRIQUE, demande no: 78/235,384 en liaison avec le même genre de marchandises. **Emploi** projeté au CANADA en liaison avec les marchandises.

1,175,531. 2003/04/17. DEUTSCHE TELEKOM AG, Friedrich-Ebert-Allee 140, 53113 Bonn, GERMANY **Representative for Service/Représentant pour Signification:** BLAKE, CASSELS & GRAYDON LLP, INTELLECTUAL PROPERTY GROUP, BOX 25, COMMERCE COURT WEST, 28TH FLOOR, TORONTO, ONTARIO, M5L1A9

T-Mobile SideKick

WARES: Electric, electronic, optical, measuring, signalling, controlling or teaching apparatus and instruments, namely fire, smoke and security systems for the protection of rooms, buildings and grounds, namely fire and smoke sensors, signal transmitters, transducers, bells and lamps; apparatus for recording, transmission, processing and reproduction of sound, images or data, namely tape and disc recorders, amplifiers, tuners, receivers, loudspeakers, television displays, monitors, computers and their peripherals, terminals, modems, printers, keyboards, blank diskettes and disc drives; telecommunications equipment, namely telephones and telephone systems, namely telephone answering machines, telephone transmitters, telephone networks, namely wires, transmitters and antennas, telephone wires, teleprinters, teletypewriters and parts thereof, caller identification boxes, radio telephone equipment and accessories, namely call boxes and call box systems comprised of transmitters, dialling assemblies, telephone units, audio operated relays, signallers, receivers, termination equipment, namely terminating channel modules, terminating multiplexers, terminating office, namely a switching centre, terminating resistors, filters, protectors and automatic signalling and control equipment, namely a key service unit which controls the signalling and switching of telephones, telemeters, wireless and cellular telephone systems, pagers, paging equipment, namely paging speakers and signalling and control units for paging, personal digital assistants, facsimile transmitters and receivers, wireless facsimile machines, personal communication equipment, namely personal digital assistants (PDA), calculators, electronic mail apparatus, namely electronic mail gateways; clock counters; storage media, namely magnetic tapes, discs, blank diskettes and CD-ROMs, all such storage media being blank; machine run blank magnetic or optical data carriers; automatic vending machines and timing mechanisms therefor; data processing equipment, namely data processors and computers; printed matter, namely stamped and/or printed note cards of cardboard or plastic; instruction and teaching material (except apparatus), namely instructional manuals, pre-recorded audio and video cassettes, blank diskettes and videos stored with telephone directories, directories containing telefacsimile codes, telephone local area codes and classified directories; office requisites (except furniture), namely stationery, namely writing paper, pencils, pens, hole-punches, stitchers and folders.

SERVICES: Advertising services for others, namely preparing and placing advertisements, direct mail advertising and electronic billboard advertising provided to others, preparing audio-visual presentations for use in advertising; business management services, namely business appraisals, business auditing, providing business information, namely preparing business reports and conducting business research, analysis and surveys, business management planning, business management consultation, business management supervision, conducting business networking for others; financial services, namely credit and leasing services to its own customers in the nature of credit card services, telephone calling card services, factoring and encashment services, services of evaluation and financing of real estate; real estate services, namely appraisal for insurance claims of real estate, financial valuation of personal property and real estate, leasing of real estate, real estate agencies, real estate appraisal, real estate brokerage, land acquisition namely real estate brokerage, real estate development, real estate equity

sharing, namely managing and arranging for co-ownership of real estate, real estate escrow services, evaluating and testing of real estate for the presence of hazardous material, real estate investment, real estate listing, real estate management, real estate site selection, real estate syndication, real estate time-sharing, real estate time-sharing (vacation), real estate trustee services; telecommunication services, namely network services, namely network call waiting services, three-party conferencing services, digital network based answering services, Internet provider services, mobile telephone services, paging services, mobile data electronic transmission services, namely wireless text messaging, global positioning, e-mail, cellular telephone services, broadband cable network services, namely provision of analog television and radio programs, toll free number services, card-operated phone services, namely prepaid calling card services; rental of telecommunication equipment, namely for broadcasting and television; computer programming services; database services, namely rental of access time to and operation of a database; collection and provision of data, news and information, namely services of a news agency, an internet portal, database host, all provided via a global computer network; rental services of telecommunication equipment, data processing equipment and computers; business projection and planning services in the telecommunication field. **Priority** Filing Date: October 28, 2002, Country: GERMANY, Application No: 302 52 453.3/38 in association with the same kind of wares and in association with the same kind of services. **Proposed** Use in CANADA on wares and on services.

MARCHANDISES: Appareils et instruments électriques, électroniques, optiques, de mesure, de signalisation, de contrôle ou didactiques, nommément réseaux d'incendie, systèmes de détection de fumée et de sécurité pour la protection des pièces, des bâtiments et des terre-pleins, nommément détecteurs d'incendie et de fumée, émetteurs de signaux, transducteurs, sonneries et lampes; appareils pour enregistrement, transmission, traitement et reproduction de son, d'images ou de données, nommément magnétophones à bande et enregistreurs de disque, amplificateurs, syntonisateurs, récepteurs, haut-parleurs, écrans de télévision, moniteurs, ordinateurs et leurs périphériques, terminaux, modems, imprimantes, claviers, disquettes vierges et lecteurs de disque; équipement de télécommunications, nommément téléphones et systèmes téléphoniques, nommément répondeurs téléphoniques, microphones téléphoniques; réseaux téléphoniques, nommément fils, microphones et antennes, fils téléphoniques, téléimprimeurs, télécopieurs et leurs pièces, boîtes d'identification du demandeur; équipement et accessoires de radiotéléphone, nommément boîtes d'appel et systèmes de boîte d'appel comprenant microphones, dispositifs de numérotation, téléphones, relais acoustiques, transmetteurs, récepteurs; équipement terminal, nommément modules de voies de terminaison, multiplexeurs de terminaison; central de terminaison, nommément central téléphonique, résistances de terminaison, filtres, dispositifs de protection; et équipement de signalisation et de commande automatiques, nommément appareil de service à clés qui commande la signalisation et la commutation des téléphones, télémètres, systèmes de téléphones sans fil et de téléphones cellulaires, téléavertisseurs; équipement de radiomessagerie, nommément haut-parleurs de

radiomessagerie, et appareils de signalisation et de commande pour radiomessagerie, assistants numériques personnels, transmetteurs et récepteurs de télécopie, télécopieurs sans fil; matériel de communications personnelles, notamment assistants numériques personnels (ANP), calculatrices; appareils de courriel, notamment passerelles de courriel; horloges de comptage; supports de stockage, notamment bandes magnétiques, disques, disquettes et disques CD-ROM vierges, tout ces supports de stockage étant vierges; supports de données magnétiques ou optiques vierges de passage en machine; distributrices automatiques et mécanismes de synchronisation connexes; équipement de traitement de données, notamment machines de traitement de données et ordinateurs; imprimés, notamment cartes de correspondance étampées et/ou imprimées en carton ou en plastique; matériel didactique (sauf appareils), notamment manuels d'instruction, cassettes audio et vidéo préenregistrées, disquettes vierges et vidéos stockés avec des annuaires téléphoniques, répertoires contenant des codes de télécopie, des codes téléphoniques locaux et des répertoires méthodiques; accessoires de bureau (sauf meubles), notamment articles de papeterie, notamment papier à lettres, crayons, stylos, perforatrices, agrafeuses et chemises. **SERVICES:** services de publicité pour des tiers, notamment preparing et placing publicités, publicité postale et publicité par babillard électronique provided to others, preparing présentations audiovisuelles pour utilisation dans la publicité; services de gestion des entreprises, notamment évaluations commerciales, vérification commerciale, fourniture renseignements commerciaux, notamment préparation de rapports de gestion et conducting recherche commerciale, analyse et sondages, planification en gestion des affaires, consultation en gestion des affaires, supervision en gestion des affaires, conducting réseautage commercial pour des tiers; services financiers, notamment services de crédit et services de location à ses propres clients sous forme de services de cartes de crédit, services de cartes d'appel téléphonique, services d'affacturage et d'encaissement, services d'évaluation et de financement de biens immobiliers; services immobiliers, notamment appréciation pour assurance réclamations of immobilier, financier valuation of objets personnels et immobilier, location à bail de biens immobiliers, agences immobilières, évaluation de biens immobiliers, courtage en immeuble, land acquisition notamment courtage en immeuble, aménagement immobilier, immobilier equity sharing, notamment gestion et organisation pour co-ownership of immobilier, services d'entiercement de biens immobiliers, évaluation et essais of immobilier pour the presence of hazardous matériau, placement immobilier, description de propriétés, gestion immobilière, choix d'emplacements en immobilier, syndication en immobilier, immobilier en temps partagé, immobilier en temps partagé (vacation), services de fiducie immobilière; services de télécommunications, notamment services de réseau, notamment réseau services de mise en attente services, three-party conferencing services, numérique réseau based répondeurs automatiques, Internet provider services, mobile services téléphoniques, services de téléappel, mobile données transmission électronique services, notamment sans fil texte messaging, global positionnement, courrier électronique, services de téléphone cellulaire, large bande câble services de réseau, notamment provision of analog télévision et émissions

radiophoniques, toll free number services, card-operated phone services, notamment prepaid calling carte services; location de matériel de télécommunication, notamment pour diffusion et télévision; services de programmation informatique; services de bases de données, notamment location of temps d'accès to et exploitation of a base de données; collection et provision of données, nouvelles et information, notamment services of a nouvelles agency, an Internet portal, base de données host, all provided au moyen d'un réseau informatique mondial; services de location of matériel de télécommunication, équipement de traitement de données et ordinateurs; entreprise prévisions et services de planification in the télécommunication field. **Date** de priorité de production: 28 octobre 2002, pays: ALLEMAGNE, demande no: 302 52 453.3/38 en liaison avec le même genre de marchandises et en liaison avec le même genre de services. **Emploi** projeté au CANADA en liaison avec les marchandises et en liaison avec les services.

1,175,532. 2003/04/17. DEUTSCHE TELEKOM AG, Friedrich-Ebert-Allee 140, 53113 Bonn, GERMANY **Representative for Service/Représentant pour Signification:** BLAKE, CASSELS & GRAYDON LLP, INTELLECTUAL PROPERTY GROUP, BOX 25, COMMERCE COURT WEST, 28TH FLOOR, TORONTO, ONTARIO, M5L1A9

Content Business Solutions

The right to the exclusive use of the words BUSINESS SOLUTIONS is disclaimed apart from the trade-mark.

WARES: Electric, electronic, optical, measuring, signalling, controlling or teaching apparatus and instruments, namely fire, smoke and security systems for the protection of rooms, buildings and grounds, namely fire and smoke sensors, signal transmitters, transducers, bells and lamps; apparatus for recording, transmission, processing and reproduction of sound, images or data, namely tape and disc recorders, amplifiers, tuners, receivers, loudspeakers, television displays, monitors, computers and their peripherals, terminals, modems, printers, keyboards, blank diskettes and disc drives; telecommunications equipment, namely telephones and telephone systems, namely telephone answering machines, telephone transmitters, telephone networks, namely wires, transmitters and antennas, telephone wires, teleprinters, teletypewriters and parts thereof, caller identification boxes, radio telephone equipment and accessories, namely call boxes and call box systems comprised of transmitters, dialling assemblies, telephone units, audio operated relays, signallers, receivers, termination equipment, namely terminating channel modules, terminating multiplexers, terminating office, namely a switching centre, terminating resistors, filters, protectors and automatic signalling and control equipment, namely a key service unit which controls the signalling and switching of telephones, telemeters, wireless and cellular telephone systems, pagers, paging equipment, namely paging speakers and signalling and control units for paging, personal digital assistants, facsimile transmitters and receivers, wireless facsimile machines, personal communication equipment, namely personal digital assistants (PDA), calculators, electronic mail apparatus, namely electronic mail gateways; clock counters; storage media, namely magnetic

tapes, discs, blank diskettes and CD-ROMs, all such storage media being blank; machine run blank magnetic or optical data carriers; automatic vending machines and timing mechanisms therefor; data processing equipment, namely data processors and computers; printed matter, namely stamped and/or printed note cards of cardboard or plastic; instruction and teaching material (except apparatus), namely instructional manuals, pre-recorded audio and video cassettes, blank diskettes and videos stored with telephone directories, directories containing telefacsimile codes, telephone local area codes and classified directories; office requisites (except furniture), namely stationery, namely writing paper, pencils, pens, hole-punches, stitchers and folders.

SERVICES: Advertising services for others, namely preparing and placing advertisements, direct mail advertising and electronic billboard advertising provided to others, preparing audio-visual presentations for use in advertising; business management services, namely business appraisals, business auditing, providing business information, namely preparing business reports and conducting business research, analysis and surveys, business management planning, business management consultation, business management supervision, conducting business networking for others; financial services, namely credit and leasing services to its own customers in the nature of credit card services, telephone calling card services, factoring and encashment services, services of evaluation and financing of real estate; real estate services, namely appraisal for insurance claims of real estate, financial valuation of personal property and real estate, leasing of real estate, real estate agencies, real estate appraisal, real estate brokerage, land acquisition namely real estate brokerage, real estate development, real estate equity sharing, namely managing and arranging for co-ownership of real estate, real estate escrow services, evaluating and testing of real estate for the presence of hazardous material, real estate investment, real estate listing, real estate management, real estate site selection, real estate syndication, real estate time-sharing, real estate time-sharing (vacation), real estate trustee services; telecommunication services, namely network services, namely network call waiting services, three-party conferencing services, digital network based answering services, Internet provider services, mobile telephone services, paging services, mobile data electronic transmission services, namely wireless text messaging, global positioning, e-mail, cellular telephone services, broadband cable network services, namely provision of analog television and radio programs, toll free number services, card-operated phone services, namely prepaid calling card services; rental of telecommunication equipment, namely for broadcasting and television; computer programming services; database services, namely rental of access time to and operation of a database; collection and provision of data, news and information, namely services of a news agency, an internet portal, database host, all provided via a global computer network; rental services of telecommunication equipment, data processing equipment and computers; business projection and planning services in the telecommunication field. **Priority** Filing Date: October 17, 2002, Country: GERMANY, Application No: 302 50 691.8/38 in association with the same kind of wares and in association with the same kind of services. **Proposed** Use in CANADA on wares and on services.

Le droit à l'usage exclusif des mots BUSINESS SOLUTIONS en dehors de la marque de commerce n'est pas accordé.

MARCHANDISES: Appareils et instruments électriques, électroniques, optiques, de mesure, de signalisation, de contrôle ou didactiques, nommément réseaux d'incendie, systèmes de détection de fumée et de sécurité pour la protection des pièces, des bâtiments et des terre-pleins, nommément détecteurs d'incendie et de fumée, émetteurs de signaux, transducteurs, sonneries et lampes; appareils pour enregistrement, transmission, traitement et reproduction de son, d'images ou de données, nommément magnétophones à bande et enregistreurs de disque, amplificateurs, syntonisateurs, récepteurs, haut-parleurs, écrans de télévision, moniteurs, ordinateurs et leurs périphériques, terminaux, modems, imprimantes, claviers, disquettes vierges et lecteurs de disque; équipement de télécommunications, nommément téléphones et systèmes téléphoniques, nommément répondeurs téléphoniques, microphones téléphoniques; réseaux téléphoniques, nommément fils, microphones et antennes, fils téléphoniques, téléimprimeurs, télécopieurs et leurs pièces, boîtes d'identification du demandeur; équipement et accessoires de radiotéléphone, nommément boîtes d'appel et systèmes de boîte d'appel comprenant microphones, dispositifs de numérotation, téléphones, relais acoustiques, transmetteurs, récepteurs; équipement terminal, nommément modules de voies de terminaison, multiplexeurs de terminaison; central de terminaison, nommément central téléphonique, résistances de terminaison, filtres, dispositifs de protection; et équipement de signalisation et de commande automatiques, nommément appareil de service à clés qui commande la signalisation et la commutation des téléphones, télémètres, systèmes de téléphones sans fil et de téléphones cellulaires, téléavertisseurs; équipement de radiomessagerie, nommément haut-parleurs de radiomessagerie, et appareils de signalisation et de commande pour radiomessagerie, assistants numériques personnels, transmetteurs et récepteurs de télécopie, télécopieurs sans fil; matériel de communications personnelles, nommément assistants numériques personnels (ANP), calculatrices; appareils de courriel, nommément passerelles de courriel; horloges de comptage; supports de stockage, nommément bandes magnétiques, disques, disquettes et disques CD-ROM vierges, tout ces supports de stockage étant vierges; supports de données magnétiques ou optiques vierges de passage en machine; distributrices automatiques et mécanismes de synchronisation connexes; équipement de traitement de données, nommément machines de traitement de données et ordinateurs; imprimés, nommément cartes de correspondance étampées et/ou imprimées en carton ou en plastique; matériel didactique (sauf appareils), nommément manuels d'instruction, cassettes audio et vidéo préenregistrées, disquettes vierges et vidéos stockés avec des annuaires téléphoniques, répertoires contenant des codes de télécopie, des codes téléphoniques locaux et des répertoires méthodiques; accessoires de bureau (sauf meubles), nommément articles de papeterie, nommément papier à lettres, crayons, stylos, perforatrices, agrafeuses et chemises.

SERVICES: services de publicité pour des tiers, nommément préparant et plaçant publicités, publicité postale et publicité par babillard électronique provided to others, préparant présentations audiovisuelles pour utilisation dans la publicité; services de

gestion des entreprises, nommément évaluations commerciales, vérification commerciale, fourniture renseignements commerciaux, nommément préparation de rapports de gestion et conducting recherche commerciale, analyse et sondages, planification en gestion des affaires, consultation en gestion des affaires, supervision en gestion des affaires, conducting réseautage commercial pour des tiers; services financiers, nommément services de crédit et services de location à ses propres clients sous forme de services de cartes de crédit, services de cartes d'appel téléphonique, services d'affacturage et d'encaissement, services d'évaluation et de financement de biens immobiliers; services immobiliers, nommément appréciation pour assurance réclamations of immobilier, financier valuation of objets personnels et immobilier, location à bail de biens immobiliers, agences immobilières, évaluation de biens immobiliers, courtage en immeuble, land acquisition nommément courtage en immeuble, aménagement immobilier, immobilier equity sharing, nommément gestion et organisation pour co-ownership of immobilier, services d'entiercement de biens immobiliers, évaluation et essais of immobilier pour the presence of hazardous matériau, placement immobilier, description de propriétés, gestion immobilière, choix d'emplacements en immobilier, syndication en immobilier, immobilier en temps partagé, immobilier en temps partagé (vacation), services de fiducie immobilière; services de télécommunications, nommément services de réseau, nommément réseau services de mise en attente services, three-party conferencing services, numérique réseau based répondeurs automatiques, Internet provider services, mobile services téléphoniques, services de téléappel, mobile données transmission électronique services, nommément sans fil texte messaging, global positionnement, courrier électronique, services de téléphone cellulaire, large bande câble services de réseau, nommément provision of analog télévision et émissions radiophoniques, toll free number services, card-operated phone services, nommément prepaid calling carte services; location de matériel de télécommunication, nommément pour diffusion et télévision; services de programmation informatique; services de bases de données, nommément location of temps d'accès to et exploitation of a base de données; collection et provision of données, nouvelles et information, nommément services of a nouvelles agency, an Internet portal, base de données host, all provided au moyen d'un réseau informatique mondial; services de location of matériel de télécommunication, équipement de traitement de données et ordinateurs; entreprise prévisions et services de planification in the télécommunication field. **Date** de priorité de production: 17 octobre 2002, pays: ALLEMAGNE, demande no: 302 50 691.8/38 en liaison avec le même genre de marchandises et en liaison avec le même genre de services. **Emploi** projeté au CANADA en liaison avec les marchandises et en liaison avec les services.

1,175,564. 2003/04/24. Sun Chemical Corporation, 222 Bridge Plaza South, P.O. Box 1302, Fort Lee, New Jersey, 07024, UNITED STATES OF AMERICA **Representative for Service/ Représentant pour Signification:** MCCARTHY TETRAULT LLP, SUITE 4700, TORONTO DOMINION BANK TOWER, TORONTO-DOMINION CENTRE, TORONTO, ONTARIO, M5K1E6

ROTOPURE

WARES: Printing inks, coatings, pigments and dispersions for use in the graphic arts industry. **Proposed** Use in CANADA on wares.

MARCHANDISES: Encres d'imprimerie, revêtements, pigments et dispersions pour utilisation dans l'industrie des arts graphiques.

Emploi projeté au CANADA en liaison avec les marchandises.

1,175,567. 2003/04/24. Sun Chemical Corporation, 222 Bridge Plaza South, P.O. Box 1302, Fort Lee, New Jersey, 07024, UNITED STATES OF AMERICA **Representative for Service/ Représentant pour Signification:** MCCARTHY TETRAULT LLP, SUITE 4700, TORONTO DOMINION BANK TOWER, TORONTO-DOMINION CENTRE, TORONTO, ONTARIO, M5K1E6

FIDELITY

WARES: Printing inks, coatings, pigments and dispersions for use in the graphic arts industry. **Proposed** Use in CANADA on wares.

MARCHANDISES: Encres d'imprimerie, revêtements, pigments et dispersions pour utilisation dans l'industrie des arts graphiques.

Emploi projeté au CANADA en liaison avec les marchandises.

1,175,795. 2003/04/24. Vanity Fair, Inc., 3411 Silverside Road, Wilmington, Delaware, 19810, UNITED STATES OF AMERICA **Representative for Service/Représentant pour Signification:** MCFADDEN, FINCHAM, 225 METCALFE STREET, SUITE 606, OTTAWA, ONTARIO, K2P1P9

LILY OF FRANCE STRAPIES

WARES: Lingerie. **Used** in CANADA since at least as early as July 21, 2000 on wares.

MARCHANDISES: Lingerie. **Employée** au CANADA depuis au moins aussi tôt que le 21 juillet 2000 en liaison avec les marchandises.

1,176,896. 2003/05/07. DEUTSCHE TELEKOM AG, Friedrich-Ebert-Allee 140, 53113 Bonn, GERMANY **Representative for Service/Représentant pour Signification:** BLAKE, CASSELS & GRAYDON LLP, INTELLECTUAL PROPERTY GROUP, BOX 25, COMMERCE COURT WEST, 28TH FLOOR, TORONTO, ONTARIO, M5L1A9

T-Mobile Traffic

The right to the exclusive use of the word TRAFFIC is disclaimed apart from the trade-mark.

WARES: Electric, electronic, optical, measuring, signalling, controlling or teaching apparatus and instruments, namely fire, smoke and security systems for the protection of rooms, buildings and grounds, namely fire and smoke sensors, signal transmitters, transducers, bells and lamps; apparatus for recording, transmission, processing and reproduction of sound, images or data, namely tape and disc recorders, amplifiers, tuners,

receivers, loudspeakers, television displays, monitors, computers and their peripherals, terminals, modems, printers, keyboards, blank diskettes and disc drives; telecommunications equipment, namely telephones and telephone systems, namely telephone answering machines, telephone transmitters, telephone networks, namely wires, transmitters and antennas, telephone wires, teleprinters, teletypewriters and parts thereof, caller identification boxes, radio telephone equipment and accessories, namely call boxes and call box systems comprised of transmitters, dialling assemblies, telephone units, audio operated relays, signallers, receivers, termination equipment, namely terminating channel modules, terminating multiplexers, terminating office, namely a switching centre, terminating resistors, filters, protectors and automatic signalling and control equipment, namely a key service unit which controls the signalling and switching of telephones, telemeters, wireless and cellular telephone systems, pagers, paging equipment, namely paging speakers and signalling and control units for paging, personal digital assistants, facsimile transmitters and receivers, wireless facsimile machines, personal communication equipment, namely personal digital assistants (PDA), calculators, electronic mail apparatus, namely electronic mail gateways; clock counters; storage media, namely magnetic tapes, discs, blank diskettes and CD-ROMs, all such storage media being blank; machine run blank magnetic or optical data carriers; automatic vending machines and timing mechanisms therefor; data processing equipment, namely data processors and computers; printed matter, namely stamped and/or printed note cards of cardboard or plastic; instruction and teaching material (except apparatus), namely instructional manuals, pre-recorded audio and video cassettes, blank diskettes and videos stored with telephone directories, directories containing telefacsimile codes, telephone local area codes and classified directories; office requisites (except furniture), namely stationery, namely writing paper, pencils, pens, hole-punches, stitchers and folders.

SERVICES: Telecommunication services, namely network services, namely network call waiting services, three-party conferencing services, digital network based answering services, Internet provider services, mobile telephone services, paging services, mobile data electronic transmission services, namely wireless text messaging, global positioning, e-mail, cellular telephone services, broadband cable network services, namely provision of analog television and radio programs, toll free number services, card-operated phone services, namely prepaid calling card services; rental of telecommunication equipment, namely for broadcasting and television; transportation and storage services, namely transportation of goods by air, boat, rail and bus, warehouse storage of goods, electronic storage of information in the form of sound, picture and data; instructional services in the field of telecommunications and data processing; organization of sporting and cultural events, namely fairs, exhibitions, instructional courses, seminars, congresses and workshops all in the telecommunication field; publication and issuing of books, periodicals, printed materials and electronic media, namely instructional books, guides, charts, instructional recorded discs; computer programming services; database services, namely rental of access time to and operation of a database; collection and provision of data, news and information, namely services of a news agency, an internet portal, database host, all provided via a global computer network; rental services of telecommunication

equipment, data processing equipment and computers; business projection and planning services in the telecommunication field.

Priority Filing Date: November 07, 2002, Country: GERMANY, Application No: 302 54 110.10/38 in association with the same kind of wares and in association with the same kind of services.

Proposed Use in CANADA on wares and on services.

Le droit à l'usage exclusif du mot TRAFFIC en dehors de la marque de commerce n'est pas accordé.

MARCHANDISES: Appareils et instruments électriques, électroniques, optiques, de mesure, de signalisation, de contrôle ou didactiques, nommément réseaux d'incendie, systèmes de détection de fumée et de sécurité pour la protection des pièces, des bâtiments et des terre-pleins, nommément détecteurs d'incendie et de fumée, émetteurs de signaux, transducteurs, sonneries et lampes; appareils pour enregistrement, transmission, traitement et reproduction de son, d'images ou de données, nommément magnétophones à bande et enregistreurs de disque, amplificateurs, syntonisateurs, récepteurs, haut-parleurs, écrans de télévision, moniteurs, ordinateurs et leurs périphériques, terminaux, modems, imprimantes, claviers, disquettes vierges et lecteurs de disque; équipement de télécommunications, nommément téléphones et systèmes téléphoniques, nommément répondeurs téléphoniques, microphones téléphoniques; réseaux téléphoniques, nommément fils, microphones et antennes, fils téléphoniques, téléimprimeurs, télécopieurs et leurs pièces, boîtes d'identification du demandeur; équipement et accessoires de radiotéléphone, nommément boîtes d'appel et systèmes de boîte d'appel comprenant microphones, dispositifs de numérotation, téléphones, relais acoustiques, transmetteurs, récepteurs; équipement terminal, nommément modules de voies de terminaison, multiplexeurs de terminaison; central de terminaison, nommément central téléphonique, résistances de terminaison, filtres, dispositifs de protection; et équipement de signalisation et de commande automatiques, nommément appareil de service à clés qui commande la signalisation et la commutation des téléphones, télémètres, systèmes de téléphones sans fil et de téléphones cellulaires, téléavertisseurs; équipement de radiomessagerie, nommément haut-parleurs de radiomessagerie, et appareils de signalisation et de commande pour radiomessagerie, assistants numériques personnels, transmetteurs et récepteurs de télécopie, télécopieurs sans fil; matériel de communications personnelles, nommément assistants numériques personnels (ANP), calculatrices; appareils de courriel, nommément passerelles de courriel; horloges de comptage; supports de stockage, nommément bandes magnétiques, disques, disquettes et disques CD-ROM vierges, tout ces supports de stockage étant vierges; supports de données magnétiques ou optiques vierges de passage en machine; distributrices automatiques et mécanismes de synchronisation connexes; équipement de traitement de données, nommément machines de traitement de données et ordinateurs; imprimés, nommément cartes de correspondance étampées et/ou imprimées en carton ou en plastique; matériel didactique (sauf appareils), nommément manuels d'instruction, cassettes audio et vidéo préenregistrées, disquettes vierges et vidéos stockés avec des annuaires téléphoniques, répertoires contenant des codes de télécopie, des codes téléphoniques locaux et des répertoires méthodiques; accessoires de bureau (sauf meubles),

notamment articles de papeterie, notamment papier à lettres, crayons, stylos, perforatrices, agrafeuses et chemises.

SERVICES: Services de télécommunications, notamment services de réseau, notamment services de mise en attente de réseau, services de conversation à trois, répondeurs automatiques numériques basés sur réseau, services de fournisseur Internet, services téléphoniques mobiles, services de téléappel, services de transmission de données électroniques mobiles, notamment messagerie textuelle sans fil, positionnement mondial, courrier électronique, services de téléphone cellulaire, services de réseau de câble à large bande, notamment fourniture d'émissions télévisées et radiophoniques analogiques, services de numéro sans frais, services de publiphone, notamment services de carte téléphonique à puce; location de matériel de télécommunication, notamment pour diffusion et télévision; services de transport et d'entreposage, notamment transport de marchandises par avion, bateau, train et autobus, stockage de marchandises en entrepôt, stockage électronique d'information sous forme de sons, d'images et de données; services d'enseignement dans le domaine des télécommunications et du traitement des données; organisation d'événements sportifs et culturels, notamment salons professionnels, expositions, cours pédagogiques, séminaires, congrès et ateliers, tous dans le domaine des télécommunications; publication et émission de livres, périodiques, imprimés et presse électronique, notamment livres d'instructions, guides, diagrammes, disques enregistrés d'instructions; services de programmation informatique; services de bases de données, notamment location de temps d'accès et exploitation d'une base de données; collecte et fourniture de données, de nouvelles et d'informations, notamment services d'une agence de presse, d'un portail Internet, hébergement d'une base de données, tous fournis au moyen d'un ordinateur mondial; services de location de matériel de télécommunication, d'équipements de traitement de données et d'ordinateurs; services de prévisions et de planification d'entreprise dans le domaine des télécommunications. **Date** de priorité de production: 07 novembre 2002, pays: ALLEMAGNE, demande no: 302 54 110.10/38 en liaison avec le même genre de marchandises et en liaison avec le même genre de services. **Emploi** projeté au CANADA en liaison avec les marchandises et en liaison avec les services.

1,176,939. 2003/05/07. PIASTEN SCHOKOLADENFABRIK HOFMANN GMBH & CO. KG, Piastenstraße 1, 91 301 Forchheim, GERMANY **Representative for Service/ Représentant pour Signification:** MILLER THOMSON LLP, ROBSON COURT, 1000 - 840 HOWE STREET, VANCOUVER, BRITISH COLUMBIA, V6Z2M1



The applicant claims colour as a feature of the trade-mark: the large pyramid is in purple; the word CARISMA is in white on two faces of the large pyramid; the left-most pyramid of each pair of small pyramids is in dark brown; and the right-most pyramid of each pair of small pyramids is in dark brown, except the prominent triangular surface, which is in light brown with a dark brown border.

WARES: Chocolate; pralines; candy; chocolate confectionary with chocolate icing and/or icing; chocolate bars; chocolates and chocolate confectionary with alcoholic fillings; and chocolate covered nuts. **Priority** Filing Date: November 07, 2002, Country: GERMANY, Application No: 302 54 597 in association with the same kind of wares. **Used** in GERMANY on wares. **Registered** in or for GERMANY on January 14, 2003 under No. 302 54 597 on wares. **Proposed** Use in CANADA on wares.

Le requérant revendique la couleur comme caractéristique de la marque de commerce : la grande pyramide est en pourpre; le mot CARISMA est en blanc sur deux faces de la grande pyramide; la pyramide gauche de chaque paire de petites pyramides est en brun foncé et la pyramide droite de chaque paire de petites pyramides est en brun foncé, sauf la surface du triangle proéminent, qui est en brun clair avec une bordure en brun foncé.

MARCHANDISES: Chocolat; pralines; bonbons; confiserie de chocolat avec glaçage au chocolat et/ou glaçage; tablettes de chocolat; chocolats et confiserie de chocolat fourrés à l'alcool; noix enrobées de chocolat. **Date** de priorité de production: 07 novembre 2002, pays: ALLEMAGNE, demande no: 302 54 597 en liaison avec le même genre de marchandises. **Employée:** ALLEMAGNE en liaison avec les marchandises. **Enregistrée** dans ou pour ALLEMAGNE le 14 janvier 2003 sous le No. 302 54 597 en liaison avec les marchandises. **Emploi** projeté au CANADA en liaison avec les marchandises.

1,177,075. 2003/05/09. AUGUST STORCK KG, Waldstraße 27, 13403 Berlin, GERMANY **Representative for Service/ Représentant pour Signification:** BAKER & MCKENZIE, BCE PLACE, 181 BAY STREET, SUITE 2100, P.O. BOX 874, TORONTO, ONTARIO, M5J2T3



The trade-mark is as shown in the attached drawing and color is claimed as a feature of the trade-mark. The wavy borders at the top and bottom of the applied for mark are the color dark purple. The dots appearing inside each of these borders are the color white. The outlines appearing below the top border and above the bottom border are the color grey. The letters comprising the word CAMPINO are the color blue with the upper portion of these letters the color light blue and the lower portion of these letters the color dark blue. The splash depiction in the middle of the applied for mark is the color white. The depiction of the wedge of a peach slice inside the splash depiction is the color orange with the top portion of the peach slice the color red and the bottom border outline of the peach slice the color red. The depiction of the raspberry is the color red. The depiction of the three blueberries is the color dark blue. The background of the applied for mark is light purple and the swirl shapes within the background of the applied for mark are the color dark purple. The swirl shapes appearing in the upper candy depiction in the applied for mark are the color red and white. The swirl shapes appearing in the middle candy depiction in the applied for mark are the colors dark purple and white. The swirl shapes appearing in the lower candy depiction in the applied for mark are the colors orange and white.

WARES: Candy, chocolate, chocolates, chocolate confectionery and pastries. **Used** in CANADA since at least as early as March 2003 on wares. **Priority** Filing Date: January 30, 2003, Country: GERMANY, Application No: 303 05 021.7/30 in association with the same kind of wares.

La marque de commerce est comme le montre le dessin ci-joint et la couleur est revendiquée comme une caractéristique de la marque de commerce. Les bordures ondulées en haut et en bas de la marque demandée sont en mauve foncé. Les points à l'intérieur de chacune de ces bordures sont en blanc. Les silhouettes sous la bordure supérieure et au-dessus de la bordure inférieure sont en gris. Les lettres constituant le mot CAMPINO sont en bleu et la partie supérieure de ces lettres est de couleur

bleu clair alors que la partie inférieure de ces lettres est de couleur bleu foncé. La représentation de l'éclaboussure au milieu de la marque est en blanc. La représentation de la tranche en biseau de pêche à l'intérieur de l'éclaboussure est de couleur orange et la partie supérieure de la tranche de pêche est de couleur rouge et la bordure inférieure de la tranche de pêche est de couleur rouge. La représentation de la framboise est de couleur rouge. La représentation des trois bleuets est de couleur bleu foncé. L'arrière-plan de la marque est de couleur mauve pâle et les tourbillons qui figurent dans l'arrière-plan de la marque sont de couleur mauve foncé. Les tourbillons qui figurent dans le bonbon illustré dans la partie supérieure de la marque sont de couleur rouge et blanc. Les tourbillons qui figurent sur le bonbon central sont en mauve foncé et blanc. Les tourbillons qui figurent sur le bonbon inférieur sont en orange et blanc.

MARCHANDISES: Bonbons, chocolats, friandises et pâtisseries au chocolat. **Employée** au CANADA depuis au moins aussi tôt que mars 2003 en liaison avec les marchandises. **Date** de priorité de production: 30 janvier 2003, pays: ALLEMAGNE, demande no: 303 05 021.7/30 en liaison avec le même genre de marchandises.

1,177,728. 2003/05/12. JELLY BELLY CANDY COMPANY, a legal entity, One Jelly Belly Lane, Fairfield, CA, 94533-6741, UNITED STATES OF AMERICA **Representative for Service/ Représentant pour Signification:** RICHES, MCKENZIE & HERBERT LLP, SUITE 1800, 2 BLOOR STREET EAST, TORONTO, ONTARIO, M4W3J5

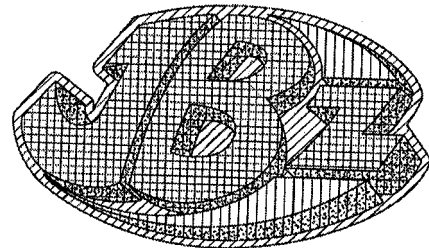

The drawing is lined for color and color is claimed as a distinctive feature of the mark. The drawing is lined for the colors red, yellow and brown. The trade mark is two dimensional mark and the stippling shown on the drawing is for shading purposes only.

WARES: Candy. **Proposed** Use in CANADA on wares.

La partie hachurée du dessin est en couleur et la couleur est revendiquée comme une caractéristique de la marque. La partie hachurée est en rouge, jaune et brun. La marque est bidimensionnelle, et le pointillé figurant sur le dessin ne sert qu'à créer un effet d'ombrage.

MARCHANDISES: Bonbons. **Emploi** projeté au CANADA en liaison avec les marchandises.

1,178,956. 2003/05/26. LAN CHILE S.A., Avenida Américo Vespucio Sur N° 901, Renca, Santiago de Chile, CHILE
Representative for Service/Représentant pour Signification:
 GOWLING LAFLEUR HENDERSON LLP, SUITE 2600, 160 ELGIN STREET, P.O. BOX 466, STATION D, OTTAWA, ONTARIO, K1P1C3

Express Parcel Service



The right to the exclusive use of the words EXPRESS PARCEL SERVICE, CARGO and CHILE is disclaimed apart from the trade-mark.

SERVICES: Freight transportation by land vehicles, ships and aircraft of goods, documents and articles; transportation of people by land, vehicles, ships and aircraft; storage, warehousing, deposit, custody, packaging, packing, loading, unloading, shipping and distribution of goods, documents and articles, by land vehicles, ships and aircraft; courier services by air, land and sea. **Proposed** Use in CANADA on services.

Le droit à l'usage exclusif des mots EXPRESS PARCEL SERVICE, CARGO et CHILE en dehors de la marque de commerce n'est pas accordé.

SERVICES: Transport de marchandises, de documents et d'articles par véhicules terrestres, navires et aéronefs; transport de personnes par voie terrestre, véhicules, navires et aéronefs; entreposage, stockage, dépôt, garde, conditionnement, emballage, chargement, déchargement, expédition et distribution de marchandises, documents et articles par véhicules terrestres, navires et aéronefs; services de messagerie aérienne, terrestre et maritime. **Emploi** projeté au CANADA en liaison avec les services.

1,178,957. 2003/05/26. LAN CHILE S.A., Avenida Américo Vespucio Sur N° 901, Renca, Santiago de Chile, CHILE
Representative for Service/Représentant pour Signification:
 GOWLING LAFLEUR HENDERSON LLP, SUITE 2600, 160 ELGIN STREET, P.O. BOX 466, STATION D, OTTAWA, ONTARIO, K1P1C3

Positive FS



The right to the exclusive use of the words CARGO and CHILE is disclaimed apart from the trade-mark.

SERVICES: Freight transportation by land vehicles, ships and aircraft of goods, documents and articles; transportation of people by land, vehicles, ships and aircraft; storage, warehousing, deposit, custody, packaging, packing, loading, unloading, shipping and distribution of goods, documents and articles, by land vehicles, ships and aircraft; courier services by air, land and sea. **Proposed** Use in CANADA on services.

Le droit à l'usage exclusif des mots CARGO et CHILE en dehors de la marque de commerce n'est pas accordé.

SERVICES: Transport de marchandises, de documents et d'articles par véhicules terrestres, navires et aéronefs; transport de personnes par voie terrestre, véhicules, navires et aéronefs; entreposage, stockage, dépôt, garde, conditionnement, emballage, chargement, déchargement, expédition et distribution de marchandises, documents et articles par véhicules terrestres, navires et aéronefs; services de messagerie aérienne, terrestre et maritime. **Emploi** projeté au CANADA en liaison avec les services.

1,178,960. 2003/05/26. CANADIAN RESIDENTIAL INSPECTION SERVICES LIMITED, 2295 Myra Road, Porter's Lake, NOVA SCOTIA, B3E1H2
Representative for Service/Représentant pour Signification: AULD ALLEN, 1452 DRESDEN ROW, HALIFAX, NOVA SCOTIA, B3J3T5

ABSOLUTELY CANADIAN RESIDENTIAL INSPECTION SERVICES

The right to the exclusive use of the words "CANADIAN RESIDENTIAL INSPECTION SERVICES LIMITED" is disclaimed apart from the trade-mark.

SERVICES: (1) Providing of pre-purchase inspections of residential and commercial buildings. (2) Development and distribution of standard form printed reports and educational materials, namely manuals, books and pamphlets regarding the pre-purchase inspection of residential and commercial buildings. **Proposed** Use in CANADA on services.

Le droit à l'usage exclusif des mots "CANADIAN RESIDENTIAL INSPECTION SERVICES LIMITED" en dehors de la marque de commerce n'est pas accordé.

SERVICES: (1) Fourniture d'inspections de pré-achat d'immeubles résidentiels et commerciaux. (2) Élaboration et distribution de rapports imprimés de formats normaux et matériel éducatif, notamment manuels, livres et dépliants sur l'inspection avant achat d'immeubles résidentiels et commerciaux. **Emploi** projeté au CANADA en liaison avec les services.

1,179,171. 2003/05/27. LAN CHILE S.A., Avenida Américo Vespucio Sur N° 901, Renca, Santiago, CHILE
Representative for Service/Représentant pour Signification: GOWLING LAFLEUR HENDERSON LLP, SUITE 2600, 160 ELGIN STREET, P.O. BOX 466, STATION D, OTTAWA, ONTARIO, K1P1C3



The right to the exclusive use of the words CARGO and CHILE is disclaimed apart from the trade-mark.

SERVICES: Freight transportation by land vehicles, ships and aircraft of goods, documents and articles; transportation of people by land, vehicles, ships and aircraft; storage, warehousing, deposit, custody, packaging, packing, loading, unloading, shipping and distribution of goods, documents and articles, by land vehicles, ships and aircraft; courier services by air, land and sea. **Proposed Use** in CANADA on services.

Le droit à l'usage exclusif des mots CARGO et CHILE en dehors de la marque de commerce n'est pas accordé.

SERVICES: Transport de marchandises par véhicules terrestres, navires et avions, documents et articles; transport de personnes par véhicules terrestres, navires et avions; entreposage, mise en entrepôt, dépôt, garde, emballage, chargement, déchargement, expédition et distribution de marchandises, documents et articles, par véhicules terrestres, navires et avions; services de messagerie aérienne, terrestre et maritime. **Emploi projeté** au CANADA en liaison avec les services.

1,179,235. 2003/06/04. DIAGEO NORTH AMERICA, INC., Six Landmark Square, Stamford, Connecticut 06901-2704, UNITED STATES OF AMERICA **Representative for Service/ Représentant pour Signification:** BERESKIN & PARR, BOX 401, 40 KING STREET WEST, TORONTO, ONTARIO, M5H3Y2

SMIRNOFF SIGNATURES

WARES: Alcoholic beverages, namely wines and liqueurs, vodka, flavoured vodka and vodka-based beverages, and pre-mixed alcoholic cocktails. **Priority Filing Date:** April 17, 2003, Country: UNITED STATES OF AMERICA, Application No: 78/238,777 in association with the same kind of wares. **Proposed Use** in CANADA on wares.

MARCHANDISES: Boissons alcoolisées, nommément vins et liqueurs, vodka, vodka aromatisée et boissons à base de vodka et cocktails alcoolisés pré-mélangés. **Date de priorité de production:** 17 avril 2003, pays: ÉTATS-UNIS D'AMÉRIQUE, demande no: 78/238,777 en liaison avec le même genre de marchandises. **Emploi projeté** au CANADA en liaison avec les marchandises.

1,180,288. 2003/06/06. DEUTSCHE TELEKOM AG, Friedrich-Ebert-Allee 140, 53113 Bonn, GERMANY **Representative for Service/Représentant pour Signification:** BLAKE, CASSELS & GRAYDON LLP, INTELLECTUAL PROPERTY GROUP, BOX 25, COMMERCE COURT WEST, 28TH FLOOR, TORONTO, ONTARIO, M5L1A9

MMS Abo

The right to the exclusive use of MMS is disclaimed apart from the trade-mark.

WARES: Electric, electronic, optical, measuring, signalling, controlling or teaching apparatus and instruments, namely fire, smoke and security systems for the protection of rooms, buildings and grounds, namely fire and smoke sensors, signal transmitters, transducers, bells and lamps; apparatus for recording, transmission, processing and reproduction of sound, images or data, namely tape and disc recorders, amplifiers, tuners,

receivers, loudspeakers, television displays, monitors, computers and their peripherals, terminals, modems, printers, keyboards, blank diskettes and disc drives; telecommunications equipment, namely telephones and telephone systems, namely telephone answering machines, telephone transmitters, telephone networks, namely wires, transmitters and antennas, telephone wires, teleprinters, teletypewriters and parts thereof, caller identification boxes, radio telephone equipment and accessories, namely call boxes and call box systems comprised of transmitters, dialling assemblies, telephone units, audio operated relays, signallers, receivers, termination equipment, namely terminating channel modules, terminating multiplexers, terminating office, namely a switching centre, terminating resistors, filters, protectors and automatic signalling and control equipment, namely a key service unit which controls the signalling and switching of telephones, telemeters, wireless and cellular telephone systems, pagers, paging equipment, namely paging speakers and signalling and control units for paging, personal digital assistants, facsimile transmitters and receivers, wireless facsimile machines, personal communication equipment, namely personal digital assistants (PDA), calculators, electronic mail apparatus, namely electronic mail gateways; clock counters; storage media, namely magnetic tapes, discs, blank diskettes and CD-ROMs, all such storage media being blank; machine run blank magnetic or optical data carriers; automatic vending machines and timing mechanisms therefor; data processing equipment, namely data processors and computers; printed matter, namely stamped and/or printed note cards of cardboard or plastic; instruction and teaching material (except apparatus), namely instructional manuals, pre-recorded audio and video cassettes, blank diskettes and videos stored with telephone directories, directories containing telefacsimile codes, telephone local area codes and classified directories; stationery (except furniture), namely writing paper, pencils, pens, hole-punches, stitchers and folders. **SERVICES:** Advertising services for others, namely preparing and placing advertisements, direct mail advertising and electronic billboard advertising provided to others, preparing audio-visual presentations for use in advertising; business management services, namely business appraisals, business auditing, providing business information, namely preparing business reports and conducting business research, analysis and surveys, business management planning, business management consultation, business management supervision, conducting business networking for others; financial services, namely credit and leasing services to its own customers in the nature of credit card services, telephone calling card services, factoring and encashment services, services of evaluation and financing of real estate; real estate services, namely appraisal for insurance claims of real estate, financial valuation of personal property and real estate, leasing of real estate, real estate agencies, real estate appraisal, real estate brokerage, land acquisition namely real estate brokerage, real estate development, real estate equity sharing, namely managing and arranging for co-ownership of real estate, real estate escrow services, evaluating and testing of real estate for the presence of hazardous material, real estate investment, real estate listing, real estate management, real estate site selection, real estate syndication, real estate time-sharing, real estate time-sharing (vacation), real estate trustee services; telecommunication services, namely network services, namely network call waiting

services, three-party conferencing services, digital network based answering services, Internet provider services, mobile telephone services, paging services, mobile data electronic transmission services, namely wireless text messaging, global positioning, e-mail, cellular telephone services, broadband cable network services, namely provision of analog television and radio programs, toll free number services, card-operated phone services, namely prepaid calling card services; rental of telecommunication equipment, namely for broadcasting and television; computer programming services; database services, namely rental of access time to and operation of a database; collection and provision of data, news and information, namely services of a news agency, an internet portal, database host, all provided via a global computer network; rental services of telecommunication equipment, data processing equipment and computers; business projection and planning services in the telecommunication field. **Priority** Filing Date: December 06, 2002, Country: GERMANY, Application No: 302 59 563.5/38 in association with the same kind of wares and in association with the same kind of services. **Proposed** Use in CANADA on wares and on services.

Le droit à l'usage exclusif de MMS en dehors de la marque de commerce n'est pas accordé.

MARCHANDISES: Appareils et instruments électriques, électroniques, optiques, de mesure, de signalisation, de contrôle ou didactiques, nommément réseaux d'incendie, systèmes de détection de fumée et de sécurité pour la protection des pièces, des bâtiments et des terres-pleins, nommément détecteurs d'incendie et de fumée, émetteurs de signaux, transducteurs, sonneries et lampes; appareils pour enregistrement, transmission, traitement et reproduction de son, d'images ou de données, nommément magnétophones à bande et enregistreurs de disque, amplificateurs, syntonisateurs, récepteurs, haut-parleurs, écrans de télévision, moniteurs, ordinateurs et leurs périphériques, terminaux, modems, imprimantes, claviers, disquettes vierges et lecteurs de disque; équipement de télécommunications, nommément téléphones et systèmes téléphoniques, nommément répondeurs téléphoniques, microphones téléphoniques; réseaux téléphoniques, nommément fils, microphones et antennes, fils téléphoniques, téléimprimeurs, et leurs pièces, boîtes d'identification du demandeur; équipement et accessoires de radiotéléphone, nommément boîtes d'appel et systèmes de boîte d'appel comprenant microphones, dispositifs de numérotation, téléphones, relais acoustiques, transmetteurs, récepteurs; équipement terminal, nommément modules de voies de terminaison, multiplexeurs de terminaison; central de terminaison, nommément central téléphonique, résistances de terminaison, filtres, dispositifs de protection; et équipement de signalisation et de commande automatiques, nommément appareil de service à clés qui commande la signalisation et la commutation des téléphones, téléètres, systèmes de téléphones sans fil et de téléphones cellulaires, téléavertisseurs; équipement de radiomessagerie, nommément haut-parleurs de radiomessagerie, et appareils de signalisation et de commande pour radiomessagerie, assistants numériques personnels, transmetteurs et récepteurs de télécopie, télécopieurs sans fil; matériel de communications personnelles, nommément assistants numériques personnels (ANP), calculatrices; appareils

de courriel, nommément passerelles de courriel; horloges de comptage; supports de stockage, nommément bandes magnétiques, disques, disquettes et disques CD-ROM vierges, tout ces supports de stockage étant vierges; supports de données magnétiques ou optiques vierges de passage en machine; distributrices automatiques et mécanismes de synchronisation connexes; équipement de traitement de données, nommément machines de traitement de données et ordinateurs; imprimés, nommément cartes de correspondance étampées et/ou imprimées en carton ou en plastique; matériel didactique (sauf appareils), nommément manuels d'instruction, cassettes audio et vidéo préenregistrées, disquettes vierges et vidéos stockés avec des annuaires téléphoniques, répertoires contenant des codes de télécopie, des codes téléphoniques locaux et des répertoires méthodiques; articles de papeterie (sauf meubles), nommément articles de papeterie, papier à lettres, crayons, stylos, perforatrices, agrafeuses et chemises. **SERVICES:** services de publicité pour des tiers, nommément preparing et placing publicités, publicité postale et publicité par babillard électronique provided to others, preparing présentations audiovisuelles pour utilisation dans la publicité; services de gestion des entreprises, nommément évaluations commerciales, vérification commerciale, fourniture renseignements commerciaux, nommément préparation de rapports de gestion et conducting recherche commerciale, analyse et sondages, planification en gestion des affaires, consultation en gestion des affaires, supervision en gestion des affaires, conducting réseautage commercial pour des tiers; services financiers, nommément services de crédit et services de location à ses propres clients sous forme de services de cartes de crédit, services de cartes d'appel téléphonique, services d'affacturage et d'encaissement, services d'évaluation et de financement de biens immobiliers; services immobiliers, nommément appréciation pour assurance réclamations of immobilier, financier valuation of objets personnels et immobilier, location à bail de biens immobiliers, agences immobilières, évaluation de biens immobiliers, courtage en immeuble, land acquisition nommément courtage en immeuble, aménagement immobilier, immobilier equity sharing, nommément gestion et organisation pour co-ownership of immobilier, services d'entiercement de biens immobiliers, évaluation et essais of immobilier pour the presence of hazardous matériau, placement immobilier, description de propriétés, gestion immobilière, choix d'emplacements en immobilier, syndication en immobilier, immobilier en temps partagé, immobilier en temps partagé (vacation), services de fiducie immobilière; services de télécommunications, nommément services de réseau, nommément réseau services de mise en attente services, three-party conferencing services, numérique réseau based répondeurs automatiques, Internet provider services, mobile services téléphoniques, services de téléappel, mobile données transmission électronique services, nommément sans fil texte messaging, global positionnement, courrier électronique, services de téléphone cellulaire, large bande câble services de réseau, nommément provision of analog télévision et émissions radiophoniques, toll free number services, card-operated phone services, nommément prepaid calling carte services; location de matériel de télécommunication, nommément pour diffusion et télévision; services de programmation informatique; services de bases de données, nommément location of temps d'accès to et

exploitation of a base de données; collection et provision of données, nouvelles et information, nommément services of a nouvelles agency, an Internet portal, base de données host, all provided au moyen d'un réseau informatique mondial; services de location of matériel de télécommunication, équipement de traitement de données et ordinateurs; entreprise prévisions et services de planification in the télécommunication field. **Date** de priorité de production: 06 décembre 2002, pays: ALLEMAGNE, demande no: 302 59 563.5/38 en liaison avec le même genre de marchandises et en liaison avec le même genre de services. **Emploi** projeté au CANADA en liaison avec les marchandises et en liaison avec les services.

1,180,289. 2003/06/06. DEUTSCHE TELEKOM AG, Friedrich-Ebert-Allee 140, 53113 Bonn, GERMANY **Representative for Service/Représentant pour Signification:** BLAKE, CASSELS & GRAYDON LLP, INTELLECTUAL PROPERTY GROUP, BOX 25, COMMERCE COURT WEST, 28TH FLOOR, TORONTO, ONTARIO, M5L1A9

MMS Mediabox

The right to the exclusive use of MMS is disclaimed apart from the trade-mark.

WARES: Electric, electronic, optical, measuring, signalling, controlling or teaching apparatus and instruments, namely fire, smoke and security systems for the protection of rooms, buildings and grounds, namely fire and smoke sensors, signal transmitters, transducers, bells and lamps; apparatus for recording, transmission, processing and reproduction of sound, images or data, namely tape and disc recorders, amplifiers, tuners, receivers, loudspeakers, television displays, monitors, computers and their peripherals, terminals, modems, printers, keyboards, blank diskettes and disc drives; telecommunications equipment, namely telephones and telephone systems, namely telephone answering machines, telephone transmitters, telephone networks, namely wires, transmitters and antennas, telephone wires, teleprinters, teletypewriters and parts thereof, caller identification boxes, radio telephone equipment and accessories, namely call boxes and call box systems comprised of transmitters, dialling assemblies, telephone units, audio operated relays, signallers, receivers, termination equipment, namely terminating channel modules, terminating multiplexers, terminating office, namely a switching centre, terminating resistors, filters, protectors and automatic signalling and control equipment, namely a key service unit which controls the signalling and switching of telephones, telemeters, wireless and cellular telephone systems, pagers, paging equipment, namely paging speakers and signalling and control units for paging, personal digital assistants, facsimile transmitters and receivers, wireless facsimile machines, personal communication equipment, namely personal digital assistants (PDA), calculators, electronic mail apparatus, namely electronic mail gateways; clock counters; storage media, namely magnetic tapes, discs, blank diskettes and CD-ROMs, all such storage media being blank; machine run blank magnetic or optical data carriers; automatic vending machines and timing mechanisms therefor; data processing equipment, namely data processors and computers; printed matter, namely stamped and/or printed note

cards of cardboard or plastic; instruction and teaching material (except apparatus), namely instructional manuals, pre-recorded audio and video cassettes, blank diskettes and videos stored with telephone directories, directories containing telefacsimile codes, telephone local area codes and classified directories; stationery (except furniture), namely writing paper, pencils, pens, hole-punches, stitchers and folders. **SERVICES:** Advertising services for others, namely preparing and placing advertisements, direct mail advertising and electronic billboard advertising provided to others, preparing audio-visual presentations for use in advertising; business management services, namely business appraisals, business auditing, providing business information, namely preparing business reports and conducting business research, analysis and surveys, business management planning, business management consultation, business management supervision, conducting business networking for others; financial services, namely credit and leasing services to its own customers in the nature of credit card services, telephone calling card services, factoring and encashment services, services of evaluation and financing of real estate; real estate services, namely appraisal for insurance claims of real estate, financial valuation of personal property and real estate, leasing of real estate, real estate agencies, real estate appraisal, real estate brokerage, land acquisition namely real estate brokerage, real estate development, real estate equity sharing, namely managing and arranging for co-ownership of real estate, real estate escrow services, evaluating and testing of real estate for the presence of hazardous material, real estate investment, real estate listing, real estate management, real estate site selection, real estate syndication, real estate time-sharing, real estate time-sharing (vacation), real estate trustee services; telecommunication services, namely network services, namely network call waiting services, three-party conferencing services, digital network based answering services, Internet provider services, mobile telephone services, paging services, mobile data electronic transmission services, namely wireless text messaging, global positioning, e-mail, cellular telephone services, broadband cable network services, namely provision of analog television and radio programs, toll free number services, card-operated phone services, namely prepaid calling card services; rental of telecommunication equipment, namely for broadcasting and television; computer programming services; database services, namely rental of access time to and operation of a database; collection and provision of data, news and information, namely services of a news agency, an internet portal, database host, all provided via a global computer network; rental services of telecommunication equipment, data processing equipment and computers; business projection and planning services in the telecommunication field. **Priority** Filing Date: December 06, 2002, Country: GERMANY, Application No: 302 59 505.8/38 in association with the same kind of wares and in association with the same kind of services. **Proposed** Use in CANADA on wares and on services.

Le droit à l'usage exclusif de MMS en dehors de la marque de commerce n'est pas accordé.

MARCHANDISES: Appareils et instruments électriques, électroniques, optiques, de mesure, de signalisation, de contrôle ou didactiques, nommément réseaux d'incendie, systèmes de détection de fumée et de sécurité pour la protection des pièces, des bâtiments et des terre-pleins, nommément détecteurs d'incendie et de fumée, émetteurs de signaux, transducteurs, sonneries et lampes; appareils pour enregistrement, transmission, traitement et reproduction de son, d'images ou de données, nommément magnétophones à bande et enregistreurs de disque, amplificateurs, syntonisateurs, récepteurs, haut-parleurs, écrans de télévision, moniteurs, ordinateurs et leurs périphériques, terminaux, modems, imprimantes, claviers, disquettes vierges et lecteurs de disque; équipement de télécommunications, nommément téléphones et systèmes téléphoniques, nommément répondeurs téléphoniques, microphones téléphoniques; réseaux téléphoniques, nommément fils, microphones et antennes, fils téléphoniques, téléimprimeurs, et leurs pièces, boîtes d'identification du demandeur; équipement et accessoires de radiotéléphone, nommément boîtes d'appel et systèmes de boîte d'appel comprenant microphones, dispositifs de numérotation, téléphones, relais acoustiques, transmetteurs, récepteurs; équipement terminal, nommément modules de voies de terminaison, multiplexeurs de terminaison; central de terminaison, nommément central téléphonique, résistances de terminaison, filtres, dispositifs de protection; et équipement de signalisation et de commande automatiques, nommément appareil de service à clés qui commande la signalisation et la commutation des téléphones, téléètres, systèmes de téléphones sans fil et de téléphones cellulaires, téléavertisseurs; équipement de radiomessagerie, nommément haut-parleurs de radiomessagerie, et appareils de signalisation et de commande pour radiomessagerie, assistants numériques personnels, transmetteurs et récepteurs de télécopie, télécopieurs sans fil; matériel de communications personnelles, nommément assistants numériques personnels (ANP), calculatrices; appareils de courriel, nommément passerelles de courriel; horloges de comptage; supports de stockage, nommément bandes magnétiques, disques, disquettes et disques CD-ROM vierges, tout ces supports de stockage étant vierges; supports de données magnétiques ou optiques vierges de passage en machine; distributrices automatiques et mécanismes de synchronisation connexes; équipement de traitement de données, nommément machines de traitement de données et ordinateurs; imprimés, nommément cartes de correspondance étampées et/ou imprimées en carton ou en plastique; matériel didactique (sauf appareils), nommément manuels d'instruction, cassettes audio et vidéo préenregistrées, disquettes vierges et vidéos stockés avec des annuaires téléphoniques, répertoires contenant des codes de télécopie, des codes téléphoniques locaux et des répertoires méthodiques; articles de papeterie (sauf meubles), nommément articles de papeterie, papier à lettres, crayons, stylos, perforatrices, agrafeuses et chemises. **SERVICES:** services de publicité pour des tiers, nommément preparing et placing publicités, publicité postale et publicité par babillard électronique provided to others, preparing présentations audiovisuelles pour utilisation dans la publicité; services de gestion des entreprises, nommément évaluations commerciales, vérification commerciale, fourniture renseignements commerciaux, nommément préparation de rapports de gestion et conducting recherche

commerciale, analyse et sondages, planification en gestion des affaires, consultation en gestion des affaires, supervision en gestion des affaires, conducting réseautage commercial pour des tiers; services financiers, nommément services de crédit et services de location à ses propres clients sous forme de services de cartes de crédit, services de cartes d'appel téléphonique, services d'affacturage et d'encaissement, services d'évaluation et de financement de biens immobiliers; services immobiliers, nommément appréciation pour assurance réclamations of immobilier, financier valuation of objets personnels et immobilier, location à bail de biens immobiliers, agences immobilières, évaluation de biens immobiliers, courtage en immeuble, land acquisition nommément courtage en immeuble, aménagement immobilier, immobilier equity sharing, nommément gestion et organisation pour co-ownership of immobilier, services d'entiercement de biens immobiliers, évaluation et essais of immobilier pour the presence of hazardous matériau, placement immobilier, description de propriétés, gestion immobilière, choix d'emplacements en immobilier, syndication en immobilier, immobilier en temps partagé, immobilier en temps partagé (vacation), services de fiducie immobilière; services de télécommunications, nommément services de réseau, nommément réseau services de mise en attente services, three-party conferencing services, numérique réseau based répondeurs automatiques, Internet provider services, mobile services téléphoniques, services de téléappel, mobile données transmission électronique services, nommément sans fil texte messaging, global positionnement, courrier électronique, services de téléphone cellulaire, large bande câble services de réseau, nommément provision of analog télévision et émissions radiophoniques, toll free number services, card-operated phone services, nommément prepaid calling carte services; location de matériel de télécommunication, nommément pour diffusion et télévision; services de programmation informatique; services de bases de données, nommément location of temps d'accès to et exploitation of a base de données; collection et provision of données, nouvelles et information, nommément services of a nouvelles agency, an Internet portal, base de données host, all provided au moyen d'un réseau informatique mondial; services de location of matériel de télécommunication, équipement de traitement de données et ordinateurs; entreprise prévisions et services de planification in the télécommunication field. **Date** de priorité de production: 06 décembre 2002, pays: ALLEMAGNE, demande no: 302 59 505.8/38 en liaison avec le même genre de marchandises et en liaison avec le même genre de services. **Emploi** projeté au CANADA en liaison avec les marchandises et en liaison avec les services.

1,180,290. 2003/06/06. DEUTSCHE TELEKOM AG, Friedrich-Ebert-Allee 140, 53113 Bonn, GERMANY **Representative for Service/Représentant pour Signification:** BLAKE, CASSELS & GRAYDON LLP, INTELLECTUAL PROPERTY GROUP, BOX 25, COMMERCE COURT WEST, 28TH FLOOR, TORONTO, ONTARIO, M5L1A9

MMS Composer

The right to the exclusive use of MMS is disclaimed apart from the trade-mark.

WARES: Electric, electronic, optical, measuring, signalling, controlling or teaching apparatus and instruments, namely fire, smoke and security systems for the protection of rooms, buildings and grounds, namely fire and smoke sensors, signal transmitters, transducers, bells and lamps; apparatus for recording, transmission, processing and reproduction of sound, images or data, namely tape and disc recorders, amplifiers, tuners, receivers, loudspeakers, television displays, monitors, computers and their peripherals, terminals, modems, printers, keyboards, blank diskettes and disc drives; telecommunications equipment, namely telephones and telephone systems, namely telephone answering machines, telephone transmitters, telephone networks, namely wires, transmitters and antennas, telephone wires, teleprinters, teletypewriters and parts thereof, caller identification boxes, radio telephone equipment and accessories, namely call boxes and call box systems comprised of transmitters, dialling assemblies, telephone units, audio operated relays, signallers, receivers, termination equipment, namely terminating channel modules, terminating multiplexers, terminating office, namely a switching centre, terminating resistors, filters, protectors and automatic signalling and control equipment, namely a key service unit which controls the signalling and switching of telephones, telemeters, wireless and cellular telephone systems, pagers, paging equipment, namely paging speakers and signalling and control units for paging, personal digital assistants, facsimile transmitters and receivers, wireless facsimile machines, personal communication equipment, namely personal digital assistants (PDA), calculators, electronic mail apparatus, namely electronic mail gateways; clock counters; storage media, namely magnetic tapes, discs, blank diskettes and CD-ROMs, all such storage media being blank; machine run blank magnetic or optical data carriers; automatic vending machines and timing mechanisms therefor; data processing equipment, namely data processors and computers; printed matter, namely stamped and/or printed note cards of cardboard or plastic; instruction and teaching material (except apparatus), namely instructional manuals, pre-recorded audio and video cassettes, blank diskettes and videos stored with telephone directories, directories containing telefacsimile codes, telephone local area codes and classified directories; stationery (except furniture), namely writing paper, pencils, pens, hole-punches, stitchers and folders. **SERVICES:** Advertising services for others, namely preparing and placing advertisements, direct mail advertising and electronic billboard advertising provided to others, preparing audio-visual presentations for use in advertising; business management services, namely business appraisals, business auditing, providing business information, namely preparing business reports and conducting business research, analysis and surveys, business management planning, business management consultation, business management supervision, conducting business networking for others; financial services, namely credit and leasing services to its own customers in the nature of credit card services, telephone calling card services, factoring and encashment services, services of evaluation and financing of real estate; real estate services, namely appraisal for insurance claims of real estate, financial valuation of personal property and real estate, leasing of real estate, real estate

agencies, real estate appraisal, real estate brokerage, land acquisition namely real estate brokerage, real estate development, real estate equity sharing, namely managing and arranging for co-ownership of real estate, real estate escrow services, evaluating and testing of real estate for the presence of hazardous material, real estate investment, real estate listing, real estate management, real estate site selection, real estate syndication, real estate time-sharing, real estate time-sharing (vacation), real estate trustee services; telecommunication services, namely network services, namely network call waiting services, three-party conferencing services, digital network based answering services, Internet provider services, mobile telephone services, paging services, mobile data electronic transmission services, namely wireless text messaging, global positioning, e-mail, cellular telephone services, broadband cable network services, namely provision of analog television and radio programs, toll free number services, card-operated phone services, namely prepaid calling card services; rental of telecommunication equipment, namely for broadcasting and television; computer programming services; database services, namely rental of access time to and operation of a database; collection and provision of data, news and information, namely services of a news agency, an internet portal, database host, all provided via a global computer network; rental services of telecommunication equipment, data processing equipment and computers; business projection and planning services in the telecommunication field. **Priority** Filing Date: December 06, 2002, Country: GERMANY, Application No: 302 59 506.6/38 in association with the same kind of wares and in association with the same kind of services. **Proposed** Use in CANADA on wares and on services.

Le droit à l'usage exclusif de MMS en dehors de la marque de commerce n'est pas accordé.

MARCHANDISES: Appareils et instruments électriques, électroniques, optiques, de mesure, de signalisation, de contrôle ou didactiques, nommément réseaux d'incendie, systèmes de détection de fumée et de sécurité pour la protection des pièces, des bâtiments et des terre-pleins, nommément détecteurs d'incendie et de fumée, émetteurs de signaux, transducteurs, sonneries et lampes; appareils pour enregistrement, transmission, traitement et reproduction de son, d'images ou de données, nommément magnétophones à bande et enregistreurs de disque, amplificateurs, syntonisateurs, récepteurs, haut-parleurs, écrans de télévision, moniteurs, ordinateurs et leurs périphériques, terminaux, modems, imprimantes, claviers, disquettes vierges et lecteurs de disque; équipement de télécommunications, nommément téléphones et systèmes téléphoniques, nommément répondeurs téléphoniques, microphones téléphoniques; réseaux téléphoniques, nommément fils, microphones et antennes, fils téléphoniques, téléimprimeurs, et leurs pièces, boîtes d'identification du demandeur; équipement et accessoires de radiotéléphone, nommément boîtes d'appel et systèmes de boîte d'appel comprenant microphones, dispositifs de numérotation, téléphones, relais acoustiques, transmetteurs, récepteurs; équipement terminal, nommément modules de voies de terminaison, multiplexeurs de terminaison; central de terminaison, nommément central téléphonique, résistances de terminaison, filtres, dispositifs de protection; et équipement de signalisation et

de commande automatiques, nommément appareil de service à clés qui commande la signalisation et la commutation des téléphones, télémètres, systèmes de téléphones sans fil et de téléphones cellulaires, téléavertisseurs; équipement de radiomessagerie, nommément haut-parleurs de radiomessagerie, et appareils de signalisation et de commande pour radiomessagerie, assistants numériques personnels, transmetteurs et récepteurs de télécopie, télécopieurs sans fil; matériel de communications personnelles, nommément assistants numériques personnels (ANP), calculatrices; appareils de courriel, nommément passerelles de courriel; horloges de comptage; supports de stockage, nommément bandes magnétiques, disques, disquettes et disques CD-ROM vierges, tout ces supports de stockage étant vierges; supports de données magnétiques ou optiques vierges de passage en machine; distributrices automatiques et mécanismes de synchronisation connexes; équipement de traitement de données, nommément machines de traitement de données et ordinateurs; imprimés, nommément cartes de correspondance étampées et/ou imprimées en carton ou en plastique; matériel didactique (sauf appareils), nommément manuels d'instruction, cassettes audio et vidéo préenregistrées, disquettes vierges et vidéos stockés avec des annuaires téléphoniques, répertoires contenant des codes de télécopie, des codes téléphoniques locaux et des répertoires méthodiques; articles de papeterie (sauf meubles), nommément articles de papeterie, papier à lettres, crayons, stylos, perforatrices, agrafeuses et chemises. **SERVICES:** services de publicité pour des tiers, nommément preparing et placing publicités, publicité postale et publicité par babillard électronique provided to others, preparing présentations audiovisuelles pour utilisation dans la publicité; services de gestion des entreprises, nommément évaluations commerciales, vérification commerciale, fourniture renseignements commerciaux, nommément préparation de rapports de gestion et conducting recherche commerciale, analyse et sondages, planification en gestion des affaires, consultation en gestion des affaires, supervision en gestion des affaires, conducting réseautage commercial pour des tiers; services financiers, nommément services de crédit et services de location à ses propres clients sous forme de services de cartes de crédit, services de cartes d'appel téléphonique, services d'affacturage et d'encaissement, services d'évaluation et de financement de biens immobiliers; services immobiliers, nommément appréciation pour assurance réclamations of immobilier, financier valuation of objets personnels et immobilier, location à bail de biens immobiliers, agences immobilières, évaluation de biens immobiliers, courtage en immeuble, land acquisition nommément courtage en immeuble, aménagement immobilier, immobilier equity sharing, nommément gestion et organisation pour co-ownership of immobilier, services d'entiercement de biens immobiliers, évaluation et essais of immobilier pour the presence of hazardous matériau, placement immobilier, description de propriétés, gestion immobilière, choix d'emplacements en immobilier, syndication en immobilier, immobilier en temps partagé, immobilier en temps partagé (vacation), services de fiducie immobilière; services de télécommunications, nommément services de réseau, nommément réseau services de mise en attente services, three-party conferencing services, numérique réseau based répondeurs automatiques, Internet provider services, mobile services

téléphoniques, services de téléappel, mobile données transmission électronique services, nommément sans fil texte messaging, global positionnement, courrier électronique, services de téléphone cellulaire, large bande câble services de réseau, nommément provision of analog télévision et émissions radiophoniques, toll free number services, card-operated phone services, nommément prepaid calling carte services; location de matériel de télécommunication, nommément pour diffusion et télévision; services de programmation informatique; services de bases de données, nommément location of temps d'accès to et exploitation of a base de données; collection et provision of données, nouvelles et information, nommément services of a nouvelles agency, an Internet portal, base de données host, all provided au moyen d'un réseau informatique mondial; services de location of matériel de télécommunication, équipement de traitement de données et ordinateurs; entreprise prévisions et services de planification in the télécommunication field. **Date** de priorité de production: 06 décembre 2002, pays: ALLEMAGNE, demande no: 302 59 506.6/38 en liaison avec le même genre de marchandises et en liaison avec le même genre de services. **Emploi** projeté au CANADA en liaison avec les marchandises et en liaison avec les services.

1,181,088. 2003/06/16. The Governing Council of The Salvation Army in Canada, 2 Overlea Boulevard, Toronto, ONTARIO, M4H1P4 **Representative for Service/Représentant pour Signification:** FRASER MILNER CASGRAIN LLP, 99 BANK STREET, SUITE 1420, OTTAWA, ONTARIO, K1P1H4

THE WAR CRY

WARES: Publication, namely a magazine, journal, circular or bulletin. **Used** in CANADA since at least as early as November 1884 on wares.

MARCHANDISES: Publication, nommément magazine, journal, circulaire ou bulletin. **Employée** au CANADA depuis au moins aussi tôt que novembre 1884 en liaison avec les marchandises.

1,181,584. 2003/06/17. TELUS Corporation, 32S, 10020 - 100 Street, Edmonton, ALBERTA, T5J0N5 **Representative for Service/Représentant pour Signification:** TELUS LEGAL SERVICES, 32S, 10020 - 100 STREET, EDMONTON, ALBERTA, T5J0N5

TELUS ENHANCED HIGH SPEED INTERNET

The right to the exclusive use of the words ENHANCED HIGH SPEED INTERNET is disclaimed apart from the trade-mark.

SERVICES: Telecommunications services, namely providing Internet access via a telecommunications network. **Proposed Use** in CANADA on services.

Le droit à l'usage exclusif des mots ENHANCED HIGH SPEED INTERNET en dehors de la marque de commerce n'est pas accordé.

SERVICES: Services de télécommunication, nommément fourniture d'accès Internet au moyen d'un réseau de télécommunications. **Emploi** projeté au CANADA en liaison avec les services.

1,181,708. 2003/06/30. The Procter & Gamble Company, One Procter & Gamble Plaza, Cincinnati, Ohio, 45202, UNITED STATES OF AMERICA **Representative for Service/ Représentant pour Signification:** JOHNSTON AVISAR WASSENAAR LLP, 56 THE ESPLANADE, SUITE 401, TORONTO, ONTARIO, M5E1A7



WARES: Disposable diapers. **Proposed** Use in CANADA on wares.

MARCHANDISES: Couches jetables. **Emploi** projeté au CANADA en liaison avec les marchandises.

1,183,975. 2003/07/11. Retail Council of Canada, 121 Bloor Street East, Toronto, ONTARIO, M4W3M5 **Representative for Service/Représentant pour Signification:** MILLER THOMSON LLP, 20 QUEEN STREET WEST, SUITE 2500, P.O. BOX 27, TORONTO, ONTARIO, M5H3S1

MAGASIN

SERVICES: Conducting conferences, seminars, and trade shows and conventions relating to issues of concern to retailers and the retail industry. **Proposed** Use in CANADA on services.

SERVICES: Tenue de conférences, séminaires, salons professionnels et congrès ayant trait aux questions intéressantes des détaillants et l'industrie de détail. **Emploi** projeté au CANADA en liaison avec les services.

1,184,246. 2003/07/15. TELUS Corporation, 32S, 10020 - 100 Street, Edmonton, ALBERTA, T5J0N5 **Representative for Service/Représentant pour Signification:** TELUS LEGAL SERVICES, 32S, 10020 - 100 STREET, EDMONTON, ALBERTA, T5J0N5

TELUS PCS WALKIE TALKIE

The right to the exclusive use of the words PCS and WALKIE TALKIE is disclaimed apart from the trade-mark.

WARES: Telecommunication equipment namely: Wireless telephones and accessories therefor, namely chargers, batteries, aerials, carrying cases, microphones. **SERVICES:** Telecommunication services, namely the wholesale and retail sale and resale of services relating to such telecommunications equipment and accessories; the operation of telecommunication transmissions over a global communications network; the operation of a global computer telecommunications networks; the wholesale and retail sale, leasing, rental, maintenance, repair, refurbishing and repurchase of telecommunications equipment and accessories; the operation of retail outlets for the provision of telecommunications services and telecommunications equipment and accessories; and the operation of distribution centres and wholesale facilities for the support of retail outlets and the performance of such activities; the operation of client care, information help-lines and operations services in connection with the provision of telecommunications services and telecommunication equipment and accessories; the wholesale and retail sale and resale of credit card, debit card, magnetically-encoded card and calling card services; information encryption services; telecommunication consulting services, telecommunication engineering services; the development, wholesale and retail sale and transmission in a narrow-casted format of customized news, information and entertainment of interest to subscribers. **Proposed** Use in CANADA on wares and on services.

Le droit à l'usage exclusif des mots PCS et WALKIE TALKIE en dehors de la marque de commerce n'est pas accordé.

MARCHANDISES: Matériel de télécommunication, nommément téléphones sans fil et accessoires connexes, nommément chargeurs, piles, antennes, étuis, microphones. **SERVICES:** Services de télécommunication, nommément vente en gros et au détail et revente de services ayant trait à cet équipement et à ces accessoires de télécommunication; exploitation de transmissions au moyen de la télécommunication via un réseau mondial de télécommunications; exploitation d'un réseau de télécommunications mondial; vente en gros et au détail, crédit-bail, location, maintenance, réparation, remise à neuf et rachat d'équipement et d'accessoires de télécommunications; exploitation de points de vente au détail proposant des services de télécommunication ainsi que de l'équipement et des accessoires de télécommunication; et exploitation de centres de distribution et d'installations de vente en gros servant à des fins de soutien à des points de vente au détail et à l'exécution de leurs activités; exploitation de services à la clientèle, de lignes d'aide à vocation informative et de services de soutien à l'exploitation en rapport avec la fourniture de services de télécommunication ainsi que d'équipement et d'accessoires de télécommunication; services de vente en gros et au détail et de revente de cartes de crédit, de cartes de débit, de cartes à codage magnétique et de cartes d'appel; services d'encryptage de l'information; services de conseil en télécommunications, services de conception technique en télécommunications; développement, vente en gros et au détail et transmission en mode comprimé de nouvelles, d'information et de divertissements choisis pouvant présenter de l'intérêt aux abonnés. **Emploi** projeté au CANADA en liaison avec les marchandises et en liaison avec les services.

1,184,247. 2003/07/15. TELUS Corporation, 32S, 10020 - 100 Street, Edmonton, ALBERTA, T5J0N5 **Representative for Service/Représentant pour Signification:** TELUS LEGAL SERVICES, 32S, 10020 - 100 STREET, EDMONTON, ALBERTA, T5J0N5

TELUS PCS DIRECT CONNECT

The right to the exclusive use of the words PCS and DIRECT CONNECT is disclaimed apart from the trade-mark.

WARES: Telecommunication equipment namely: Wireless telephones and accessories therefor, namely chargers, batteries, aeriels, carrying cases, microphones. **SERVICES:** Telecommunication services, namely the wholesale and retail sale and resale of services relating to such telecommunications equipment and accessories; the operation of telecommunication transmissions over a global communications network; the operation of a global computer telecommunications networks; the wholesale and retail sale, leasing, rental, maintenance, repair, refurbishing and repurchase of telecommunications equipment and accessories; the operation of retail outlets for the provision of telecommunications services and telecommunications equipment and accessories; and the operation of distribution centres and wholesale facilities for the support of retail outlets and the performance of such activities; the operation of client care, information help-lines and operations services in connection with the provision of telecommunications services and telecommunication equipment and accessories; the wholesale and retail sale and resale of credit card, debit card, magnetically-encoded card and calling card services; information encryption services; telecommunication consulting services, telecommunication engineering services; the development, wholesale and retail sale and transmission in a narrow-casted format of customized news, information and entertainment of interest to subscribers. **Proposed Use in CANADA** on wares and on services.

Le droit à l'usage exclusif des mots PCS et DIRECT CONNECT en dehors de la marque de commerce n'est pas accordé.

MARCHANDISES: Matériel de télécommunication, nommément téléphones sans fil et accessoires connexes, nommément chargeurs, piles, antennes, étuis, microphones. **SERVICES:** Services de télécommunication, nommément vente en gros et au détail et revente de services ayant trait à cet équipement et à ces accessoires de télécommunication; exploitation de transmissions au moyen de la télécommunication via un réseau mondial de télécommunications; exploitation d'un réseau de télécommunications mondial; vente en gros et au détail, crédit-bail, location, maintenance, réparation, remise à neuf et rachat d'équipement et d'accessoires de télécommunications; exploitation de points de vente au détail proposant des services de télécommunication ainsi que de l'équipement et des accessoires de télécommunication; et exploitation de centres de distribution et d'installations de vente en gros servant à des fins de soutien à des points de vente au détail et à l'exécution de leurs activités; exploitation de services à la clientèle, de lignes d'aide à vocation informative et de services de soutien à l'exploitation en rapport avec la fourniture de services de télécommunication ainsi que

d'équipement et d'accessoires de télécommunication; services de vente en gros et au détail et de revente de cartes de crédit, de cartes de débit, de cartes à codage magnétique et de cartes d'appel; services d'encryptage de l'information; services de conseil en télécommunications, services de conception technique en télécommunications; développement, vente en gros et au détail et transmission en mode comprimé de nouvelles, d'information et de divertissements choisis pouvant présenter de l'intérêt aux abonnés. **Emploi projeté au CANADA** en liaison avec les marchandises et en liaison avec les services.

1,184,249. 2003/07/15. TELUS Corporation, 32S, 10020 - 100 Street, Edmonton, ALBERTA, T5J0N5 **Representative for Service/Représentant pour Signification:** TELUS LEGAL SERVICES, 32S, 10020 - 100 STREET, EDMONTON, ALBERTA, T5J0N5

TELUS PCS PTT

The right to the exclusive use of the word PCS is disclaimed apart from the trade-mark.

WARES: Telecommunication equipment namely: wireless telephones and accessories, namely chargers, batteries, aeriels, carrying cases, microphones. **SERVICES:** Telecommunication services, namely the wholesale and retail sale and resale of services relating to such telecommunications equipment and accessories; the operation of telecommunication transmissions over a global communications network; the operation of a global computer telecommunications networks; the wholesale and retail sale, leasing, rental, maintenance, repair, refurbishing and repurchase of telecommunications equipment and accessories; the operation of retail outlets for the provision of telecommunications services and telecommunications equipment and accessories; and the operation of distribution centres and wholesale facilities for the support of retail outlets and the performance of such activities; the operation of client care, information help-lines and operations services in connection with the provision of telecommunications services and telecommunication equipment and accessories; the wholesale and retail sale and resale of credit card, debit card, magnetically-encoded card and calling card services; information encryption services; telecommunication consulting services, telecommunication engineering services; the development, wholesale and retail sale and transmission in a narrow-casted format of customized news, information and entertainment of interest to subscribers. **Proposed Use in CANADA** on wares and on services.

Le droit à l'usage exclusif du mot PCS en dehors de la marque de commerce n'est pas accordé.

MARCHANDISES: Matériel de télécommunication, nommément téléphones sans fil et accessoires, nommément chargeurs, piles, antennes, étuis, microphones. **SERVICES:** Services de télécommunication, nommément vente en gros et au détail et revente de services ayant trait à cet équipement et à ces accessoires de télécommunication; exploitation de transmissions au moyen de la télécommunication via un réseau mondial de télécommunications; exploitation d'un réseau de

télécommunications mondial; vente en gros et au détail, crédit-bail, location, maintenance, réparation, remise à neuf et rachat d'équipement et d'accessoires de télécommunications; exploitation de points de vente au détail proposant des services de télécommunication ainsi que de l'équipement et des accessoires de télécommunication; et exploitation de centres de distribution et d'installations de vente en gros servant à des fins de soutien à des points de vente au détail et à l'exécution de leurs activités; exploitation de services à la clientèle, de lignes d'aide à vocation informative et de services de soutien à l'exploitation en rapport avec la fourniture de services de télécommunication ainsi que d'équipement et d'accessoires de télécommunication; services de vente en gros et au détail et de revente de cartes de crédit, de cartes de débit, de cartes à codage magnétique et de cartes d'appel; services d'encryptage de l'information; services de conseil en télécommunications, services de conception technique en télécommunications; développement, vente en gros et au détail et transmission en mode comprimé de nouvelles, d'information et de divertissements choisis pouvant présenter de l'intérêt aux abonnés. **Emploi** projeté au CANADA en liaison avec les marchandises et en liaison avec les services.

1,184,320. 2003/07/14. AGUSTA S.p.A., an Italian Joint Stock Company, 21017 SAMARATE, CASCINA COSTA, Via Giovanni Agusta, 520, Varese, ITALY **Representative for Service/ Représentant pour Signification:** RIDOUT & MAYBEE LLP, ONE QUEEN STREET EAST, SUITE 2400, TORONTO, ONTARIO, M5C3B1

A139 SKYHORSE

WARES: Helicopters. **Proposed** Use in CANADA on wares.

MARCHANDISES: Hélicoptères. **Emploi** projeté au CANADA en liaison avec les marchandises.

1,184,321. 2003/07/14. AGUSTA S.p.A., an Italian Joint Stock Company, 21017 SAMARATE, CASCINA COSTA, Via Giovanni Agusta, 520, Varese, ITALY **Representative for Service/ Représentant pour Signification:** RIDOUT & MAYBEE LLP, ONE QUEEN STREET EAST, SUITE 2400, TORONTO, ONTARIO, M5C3B1

AGUSTA SKYHORSE

WARES: Helicopters. **Proposed** Use in CANADA on wares.

MARCHANDISES: Hélicoptères. **Emploi** projeté au CANADA en liaison avec les marchandises.

1,185,671. 2003/08/06. The Procter & Gamble Company, One Procter & Gamble Plaza, Cincinnati, Ohio 45202, UNITED STATES OF AMERICA **Representative for Service/ Représentant pour Signification:** JOHNSTON AVISAR WASSENAAR LLP, 56 THE ESPLANADE, SUITE 401, TORONTO, ONTARIO, M5E1A7

BLOSSOMS & BREEZE

WARES: deodorizer for fabrics, upholstery and carpets; air fresheners and room deodorizers. **Proposed** Use in CANADA on wares.

MARCHANDISES: Désodorisant pour tissus, meubles rembourrés et tapis; assainisseurs d'air et désodorisants pour pièces. **Emploi** projeté au CANADA en liaison avec les marchandises.

1,185,746. 2003/08/08. GEORGE THEOFILES, Box 1776, New Freedom, Pennsylvania 17349, UNITED STATES OF AMERICA **Representative for Service/ Représentant pour Signification:** SMART & BIGGAR, SUITE 900, 55 METCALFE STREET, P.O. BOX 2999, STATION D, OTTAWA, ONTARIO, K1P5Y6

MISCELLANEOUS MAN

WARES: Vintage posters; graphics, namely collectible printed posters, advertising art, photographic art, patriotic art, whether as original artwork or press-printed copies; memorabilia, namely historical, no longer available from the original manufacturer product packaging and product containers and printed images of an historic, artistic or otherwise memorable nature, such as advertising labels, political images, patriotic propaganda, out-of-print periodicals, and other forms of printed documentation of past history, art or culture; and ephemera, namely, collectible printed imagery or photography which had a short informational or useful life, such as dated posters, announcements, programs for events, tickets, advertising and invitations. **SERVICES:** Mail order and retail sales services in the field of vintage posters; mail order and retail sales services in the field of graphics, namely collectible printed posters, advertising art, photographic art, patriotic art, whether as original artwork or press-printed copies; mail order and retail sales services in the field of memorabilia, namely historical, no longer available from the original manufacturer product packaging and product containers and printed images of an historic, artistic or otherwise memorable nature, such as advertising labels, political images, patriotic propaganda, out-of-print periodicals, and other forms of printed documentation of past history, art or culture; and mail order and retail sales services in the field of ephemera, namely, collectible printed imagery or photography which had a short informational or useful life, such as dated posters, announcements, programs for events, tickets, advertising and invitations. **Used** in CANADA since at least as early as October 04, 1979 on wares and on services. **Used** in UNITED STATES OF AMERICA on services. **Registered** in or for UNITED STATES OF AMERICA on February 14, 1989 under No. 1,524,984 on services.

MARCHANDISES: Affiches d'époque; graphiques, nommément affiches imprimées à collectionner, art publicitaire, art photographique, art patriotique, qu'il s'agisse d'oeuvres d'art originales ou de copies imprimées à la presse; objets commémoratifs, nommément emballages et contenants de produits patrimoniaux qui ne sont plus disponibles auprès du manufacturier d'origine et images imprimées de nature patrimoniale, artistique ou commémorative, tels que étiquettes publicitaires, images politiques, propagande patriotique, périodiques discontinués et autres formes de documentation imprimée ayant trait aux événements, à l'art et à la culture du

passé; documents éphémères, nommément objets de collection imprimés par imagerie et photographie dont la durée de vie informative est éphémère, tels que affiches, billets de faire-part, programmes d'événements, billets, annonces publicitaires et cartes d'invitation échus. **SERVICES:** Services de vente par correspondance et de vente au détail d'affiches d'époque; services de vente par correspondance et de vente au détail de graphiques, nommément affiches imprimées à collectionner, art publicitaire, art photographique, art patriotique, qu'il s'agisse d'oeuvres d'art originales ou de copies imprimées à la presse; services de vente par correspondance et de vente au détail d'objets commémoratifs, nommément emballages et contenants de produits patrimoniaux qui ne sont plus disponibles auprès du manufacturier d'origine et images imprimées de nature patrimoniale, artistique ou commémorative, tels que étiquettes publicitaires, images politiques, propagande patriotique, périodiques discontinués et autres formes de documentation imprimée ayant trait aux événements, à l'art et à la culture du passé; et services de vente par correspondance et de vente au détail de documents éphémères, nommément objets de collection imprimés par imagerie et photographie dont la durée de vie informative est éphémère, tels que affiches, billets de faire-part, programmes d'événements, billets, annonces publicitaires et cartes d'invitation échus. **Employée** au CANADA depuis au moins aussi tôt que le 04 octobre 1979 en liaison avec les marchandises et en liaison avec les services. **Employée:** ÉTATS-UNIS D'AMÉRIQUE en liaison avec les services. **Enregistrée** dans ou pour ÉTATS-UNIS D'AMÉRIQUE le 14 février 1989 sous le No. 1,524,984 en liaison avec les services.

1,185,958. 2003/07/29. TELUS Corporation, 32S, 10020 - 100 Street, Edmonton, ALBERTA, T5J0N5 **Representative for Service/Représentant pour Signification:** TELUS LEGAL SERVICES, 32S, 10020 - 100 STREET, EDMONTON, ALBERTA, T5J0N5

TELUS TV

The right to the exclusive use of the word TV is disclaimed apart from the trade-mark.

WARES: Digital subscriber line set-top-boxes comprised of a receiver unit and Ethernet switch connected to customers' telephone lines and portals used for the delivery of television signal services. **SERVICES:** Digital television services, namely broadcasting over a digital switched network; broadcasting and distribution of digital television services, namely audio and visual programming, radio and television and broadcast distribution, pay-per view services and video-on-demand, an interactive program guide and self-service password management tools; installation services in respect of the provision of the digital television services. **Proposed Use** in CANADA on wares and on services.

Le droit à l'usage exclusif du mot TV en dehors de la marque de commerce n'est pas accordé.

MARCHANDISES: Décodeurs pour ligne d'abonné numérique comprenant un récepteur et un concentrateur Ethernet reliés aux lignes téléphoniques des clients ainsi que de portails utilisés pour la fourniture de services de transmissions télévisuelles.

SERVICES: Services de télévision numérique, nommément diffusion par réseau numérique commuté; diffusion et distribution de services de télévision numérique, nommément programmation audio et visuelle, distribution de radiodiffusion et de télédiffusion, services de télévision à la carte et films vidéo sur demande, guide interactif d'émissions et outils de gestion de mot de passe libre-service; services d'installation en liaison avec la fourniture de services de télévision numérique. **Emploi** projeté au CANADA en liaison avec les marchandises et en liaison avec les services.

1,186,101. 2003/07/31. TELUS Corporation, 32S, 10020 - 100 Street, Edmonton, ALBERTA, T5J0N5 **Representative for Service/Représentant pour Signification:** TELUS LEGAL SERVICES, 32S, 10020 - 100 STREET, EDMONTON, ALBERTA, T5J0N5

TELUS MOBILITY HOTSPOT

The right to the exclusive use of the word MOBILITY is disclaimed apart from the trade-mark.

SERVICES: High speed Internet access service. **Proposed Use** in CANADA on services.

Le droit à l'usage exclusif du mot MOBILITY en dehors de la marque de commerce n'est pas accordé.

SERVICES: Service d'accès haute vitesse à Internet. **Emploi** projeté au CANADA en liaison avec les services.

1,186,383. 2003/08/01. Canada Computer Paper Inc., 625 Church St., Suite 600, Toronto, ONTARIO, M4Y2G1 **Representative for Service/Représentant pour Signification:** MCCARTHY TETRAULT LLP, SUITE 4700, TORONTO DOMINION BANK TOWER, TORONTO-DOMINION CENTRE, TORONTO, ONTARIO, M5K1E6

HUB: Digital Living

WARES: Magazines. **Proposed Use** in CANADA on wares.

MARCHANDISES: Magazines. **Emploi** projeté au CANADA en liaison avec les marchandises.

1,188,020. 2003/08/22. TELUS Corporation, 32S, 10020 - 100 Street, Edmonton, ALBERTA, T5J0N5 **Representative for Service/Représentant pour Signification:** TELUS LEGAL SERVICES, 32S, 10020 - 100 STREET, EDMONTON, ALBERTA, T5J0N5

TELUS SPORT CENTRE

The right to the exclusive use of the words SPORT CENTRE is disclaimed apart from the trade-mark.

SERVICES: Operation of a sports facility providing advice and mentoring to external sport association, physical and educational support to athletes and coaches, namely seminars, gym access and equipment loaning, community sport and athlete education programs and assisting in the training of athletes, coaches, officials and sport volunteers in the development and facilitation of sports events, and sponsorship of sports facility, namely providing financial support. **Used** in CANADA since October 2001 on services.

Le droit à l'usage exclusif des mots SPORT CENTRE en dehors de la marque de commerce n'est pas accordé.

SERVICES: Exploitation d'un centre sportif offrant conseil et encadrement aux associations sportives de l'extérieur, soutien physique et éducatif aux athlètes et entraîneurs, notamment séminaires, accès au gymnase et prêt d'équipement, programmes sportifs communautaires et programme de formation des athlètes, des entraîneurs, des arbitres et des bénévoles en ce qui concerne le développement et la facilitation d'événements sportifs, et commandite d'installations sportives, notamment fourniture d'aide financière. **Employée** au CANADA depuis octobre 2001 en liaison avec les services.

1,188,778. 2003/09/10. Karma Coaching Cards Inc., 881 Helmcken Street, Vancouver, BRITISH COLUMBIA, V6Z1B1 **Representative for Service/Représentant pour Signification:** ROGER A. C. KUYPERS, (FASKEN MARTINEAU DUMOULIN LLP), 2100 - 1075 WEST GEORGIA STREET, VANCOUVER, BRITISH COLUMBIA, V6E3G2

KARMABANK

WARES: Motivational and task-based coaching cards in the field of personal goals, personal productivity and personal performance; daily journals. **SERVICES:** (1) Operation of an online retail business selling motivational and task-based coaching cards in the field of personal goals, personal productivity and personal performance and daily journals. (2) Charitable services, namely, raising and donating funds for charitable purposes. **Proposed** Use in CANADA on wares and on services.

MARCHANDISES: Cartes de motivation et cartes de guidage basées sur des tâches dans le domaine des objectifs personnels, de la productivité personnelle et du rendement personnel; journaux personnels quotidiens. **SERVICES:** (1) Exploitation d'une entreprise basée sur le Web spécialisée dans la vente de cartes de motivation et cartes de guidage basées sur des tâches dans le domaine des objectifs personnels, de la productivité personnelle et du rendement personnel et des journaux personnels quotidiens. (2) Services de bienfaisance, notamment : collecte et donation de fonds à des fins charitables. **Emploi** projeté au CANADA en liaison avec les marchandises et en liaison avec les services.

1,189,854. 2003/09/22. LAC-MAC LIMITED, 425 RECTORY STREET, LONDON, ONTARIO, N5W3W5 **Representative for Service/Représentant pour Signification:** CASSELS BROCK & BLACKWELL LLP, SCOTIA PLAZA, SUITE 2100, 40 KING STREET WEST, TORONTO, ONTARIO, M5H3C2



WARES: HEALTHCARE APPAREL; NAMELY, UNIFORMS AND SCRUB APPAREL. **Used** in CANADA since at least as early as May 2003 on wares.

MARCHANDISES: Vêtements pour le secteur des soins de santé, notamment tenues de chirurgie. **Employée** au CANADA depuis au moins aussi tôt que mai 2003 en liaison avec les marchandises.

1,189,856. 2003/09/22. LAC-MAC LIMITED, 425 RECTORY STREET, LONDON, ONTARIO, N5W3W5 **Representative for Service/Représentant pour Signification:** CASSELS BROCK & BLACKWELL LLP, SCOTIA PLAZA, SUITE 2100, 40 KING STREET WEST, TORONTO, ONTARIO, M5H3C2



WARES: HEALTHCARE APPAREL; NAMELY, UNIFORMS AND SCRUB APPAREL. **Used** in CANADA since at least as early as May 2003 on wares.

MARCHANDISES: Vêtements pour le secteur des soins de santé, notamment tenues de chirurgie. **Employée** au CANADA depuis au moins aussi tôt que mai 2003 en liaison avec les marchandises.

1,190,096. 2003/09/23. Van den Bergh Italia S.p.A., Via Nino Bonne 10, 20154 Milano, ITALY **Representative for Service/Représentant pour Signification:** UNILEVER CANADA INC., OFFICE OF THE GENERAL COUNSEL, 160 BLOOR STREET EAST, SUITE 1500, TORONTO, ONTARIO, M4W3R2

BERTOLLI TRADIZIONALE

WARES: Olive oil. **Proposed** Use in CANADA on wares.

MARCHANDISES: Huile d'olive. **Emploi** projeté au CANADA en liaison avec les marchandises.

1,190,098. 2003/09/23. Van den Bergh Italia S.p.A., Via Nino Bonne 10, 20154 Milano, ITALY **Representative for Service/Représentant pour Signification:** UNILEVER CANADA INC., OFFICE OF THE GENERAL COUNSEL, 160 BLOOR STREET EAST, SUITE 1500, TORONTO, ONTARIO, M4W3R2

BERTOLLI DELICATO

WARES: Olive oil. **Proposed** Use in CANADA on wares.

MARCHANDISES: Huile d'olive. **Emploi** projeté au CANADA en liaison avec les marchandises.

1,190,526. 2003/09/15. TELUS Corporation, 32S, 10020 - 100 Street, Edmonton, ALBERTA, T5J0N5 **Representative for Service/Représentant pour Signification:** TELUS LEGAL SERVICES, 32S, 10020 - 100 STREET, EDMONTON, ALBERTA, T5J0N5

TELUS ECARE

SERVICES: Customer care services offered over the Internet, namely customer self-service services where the subscriber can use on-line support and self-diagnostic tools to guide them to a resolution of the problem or question; and provision of notices, alerts and special offers to customers. **Proposed Use in CANADA** on services.

SERVICES: Fourniture de services d'assistance à la clientèle sur Internet, notamment services à la clientèle libre-service permettant à l'abonné d'utiliser des outils de soutien et d'auto-diagnostic en ligne pour rechercher la solution à un problème ou la réponse à une question; fourniture de conseils, d'avis, d'alertes et d'offres spéciales aux clients. **Emploi** projeté au CANADA en liaison avec les services.

1,191,518. 2003/09/23. A.N. TYLER HOLDINGS LTD., #308, 19292 - 60th AVENUE, SURREY, BRITISH COLUMBIA, V3S3M2 **Representative for Service/Représentant pour Signification:** ACCUPRO TRADEMARK SERVICES, SUITE 702 - 401 WEST GEORGIA STREET, VANCOUVER, BRITISH COLUMBIA, V6B5A1



WARES: Dietary and nutritional supplements namely vitamins, minerals, herbs, herbal extracts, herbal laxatives, amino acids, digestive enzymes, antioxidants, anti-inflammatories and anti-histamines sold separately or in combination in powder, tablet, capsule, tincture, topical, gel or liquid form. **Proposed Use in CANADA** on wares.

MARCHANDISES: Compléments alimentaires et additifs nutritionnels, notamment vitamines, sels minéraux, herbes, extraits d'herbes, laxatifs à base d'herbes, acides aminés, enzymes digestives, antioxydants, anti-inflammatoires et antihistaminiques vendus seuls ou combinés sous forme de poudres, comprimés, gélules, teintures, médicaments topiques, gels ou liquides. **Emploi** projeté au CANADA en liaison avec les marchandises.

1,191,519. 2003/09/23. A.N. TYLER HOLDINGS LTD., #308, 19292 - 60th AVENUE, SURREY, BRITISH COLUMBIA, V3S3M2 **Representative for Service/Représentant pour Signification:** ACCUPRO TRADEMARK SERVICES, SUITE 702 - 401 WEST GEORGIA STREET, VANCOUVER, BRITISH COLUMBIA, V6B5A1

SELEKTA

WARES: Dietary and nutritional supplements namely vitamins, minerals, herbs, herbal extracts, herbal laxatives, amino acids, digestive enzymes, antioxidants, anti-inflammatories and anti-histamines sold separately or in combination in powder, tablet, capsule, tincture, topical, gel or liquid form. **Proposed Use in CANADA** on wares.

MARCHANDISES: Compléments alimentaires et additifs nutritionnels, notamment vitamines, sels minéraux, herbes, extraits d'herbes, laxatifs à base d'herbes, acides aminés, enzymes digestives, antioxydants, anti-inflammatoires et antihistaminiques vendus seuls ou combinés sous forme de poudres, comprimés, gélules, teintures, médicaments topiques, gels ou liquides. **Emploi** projeté au CANADA en liaison avec les marchandises.

1,191,571. 2003/10/06. Van den Bergh Italia S.p.A., Via Nino Bonne 10, 20154 Milano, ITALY **Representative for Service/Représentant pour Signification:** OFFICE OF THE GENERAL COUNSEL & SECRETARY, UNILEVER CANADA INC.160 BLOOR STREET EAST, SUITE 1500TORONTO, ONTARIO, M4W3R2

BERTOLLI

WARES: Prepared frozen entrees consisting primarily of pasta and noodles. **Proposed Use in CANADA** on wares.

MARCHANDISES: Plats cuisinés surgelés constitués principalement de pâtes alimentaires et de nouilles. **Emploi** projeté au CANADA en liaison avec les marchandises.

1,191,703. 2003/09/24. Van den Bergh Italia S.p.A., Via Nino Bonne 10, 20154 Milano, ITALY **Representative for Service/Représentant pour Signification:** UNILEVER CANADA INC., OFFICE OF THE GENERAL COUNSEL, 160 BLOOR STREET EAST, SUITE 1500, TORONTO, ONTARIO, M4W3R2

BERTOLLI CLASSICO

WARES: Olive oil. **Used** in CANADA since at least as early as 1991 on wares.

MARCHANDISES: Huile d'olive. **Employée** au CANADA depuis au moins aussi tôt que 1991 en liaison avec les marchandises.

1,191,704. 2003/09/24. Van den Bergh Italia S.p.A., Via Nino Bonne 10, 20154 Milano, ITALY **Representative for Service/Représentant pour Signification:** UNILEVER CANADA INC., OFFICE OF THE GENERAL COUNSEL, 160 BLOOR STREET EAST, SUITE 1500, TORONTO, ONTARIO, M4W3R2

BERTOLLI GENTILE

WARES: Olive oil. **Used** in CANADA since at least as early as 2001 on wares.

MARCHANDISES: Huile d'olive. **Employée** au CANADA depuis au moins aussi tôt que 2001 en liaison avec les marchandises.

1,192,331. 2003/10/01. The National Life Assurance Company of Canada, 522 University Avenue, Toronto, ONTARIO, M5G1Y7
Representative for Service/Représentant pour Signification: MCMILLAN BINCH LLP, BCE PLACE, SUITE 4400, BAY WELLINGTON TOWER, 181 BAY STREET, TORONTO, ONTARIO, M5J2T3

TEMPORAIRE LNV

The right to the exclusive use of the word TEMPORAIRE is disclaimed apart from the trade-mark.

SERVICES: Insurance services. **Used** in CANADA since at least as early as September 22, 2003 on services.

Le droit à l'usage exclusif du mot TEMPORAIRE en dehors de la marque de commerce n'est pas accordé.

SERVICES: Services d'assurances. **Employée** au CANADA depuis au moins aussi tôt que le 22 septembre 2003 en liaison avec les services.

1,192,332. 2003/10/01. The National Life Assurance Company of Canada, 522 University Avenue, Toronto, ONTARIO, M5G1Y7
Representative for Service/Représentant pour Signification: MCMILLAN BINCH LLP, BCE PLACE, SUITE 4400, BAY WELLINGTON TOWER, 181 BAY STREET, TORONTO, ONTARIO, M5J2T3

NL TERM

The right to the exclusive use of the word TERM is disclaimed apart from the trade-mark.

SERVICES: Insurance services. **Used** in CANADA since at least as early as September 22, 2003 on services.

Le droit à l'usage exclusif du mot TERM en dehors de la marque de commerce n'est pas accordé.

SERVICES: Services d'assurances. **Employée** au CANADA depuis au moins aussi tôt que le 22 septembre 2003 en liaison avec les services.

1,192,333. 2003/10/01. The National Life Assurance Company of Canada, 522 University Avenue, Toronto, ONTARIO, M5G1Y7
Representative for Service/Représentant pour Signification: MCMILLAN BINCH LLP, BCE PLACE, SUITE 4400, BAY WELLINGTON TOWER, 181 BAY STREET, TORONTO, ONTARIO, M5J2T3

LNv

SERVICES: Insurance services. **Used** in CANADA since at least as early as September 22, 2003 on services.

SERVICES: Services d'assurances. **Employée** au CANADA depuis au moins aussi tôt que le 22 septembre 2003 en liaison avec les services.

1,192,334. 2003/10/01. The National Life Assurance Company of Canada, 522 University Avenue, Toronto, ONTARIO, M5G1Y7
Representative for Service/Représentant pour Signification: MCMILLAN BINCH LLP, BCE PLACE, SUITE 4400, BAY WELLINGTON TOWER, 181 BAY STREET, TORONTO, ONTARIO, M5J2T3

MG LNV

SERVICES: Insurance services. **Used** in CANADA since at least as early as September 22, 2003 on services.

SERVICES: Services d'assurances. **Employée** au CANADA depuis au moins aussi tôt que le 22 septembre 2003 en liaison avec les services.

1,192,335. 2003/10/01. The National Life Assurance Company of Canada, 522 University Avenue, Toronto, ONTARIO, M5G1Y7
Representative for Service/Représentant pour Signification: MCMILLAN BINCH LLP, BCE PLACE, SUITE 4400, BAY WELLINGTON TOWER, 181 BAY STREET, TORONTO, ONTARIO, M5J2T3

NL CI

The right to the exclusive use of CI is disclaimed apart from the trade-mark.

SERVICES: Insurance services. **Used** in CANADA since at least as early as September 22, 2003 on services.

Le droit à l'usage exclusif de CI en dehors de la marque de commerce n'est pas accordé.

SERVICES: Services d'assurances. **Employée** au CANADA depuis au moins aussi tôt que le 22 septembre 2003 en liaison avec les services.

1,192,336. 2003/10/01. The National Life Assurance Company of Canada, 522 University Avenue, Toronto, ONTARIO, M5G1Y7
Representative for Service/Représentant pour Signification: MCMILLAN BINCH LLP, BCE PLACE, SUITE 4400, BAY WELLINGTON TOWER, 181 BAY STREET, TORONTO, ONTARIO, M5J2T3

NL EINVESTOR

The right to the exclusive use of EINVESTOR is disclaimed apart from the trade-mark.

SERVICES: Insurance services. **Used** in CANADA since at least as early as September 22, 2003 on services.

Le droit à l'usage exclusif de EINVESTOR en dehors de la marque de commerce n'est pas accordé.

SERVICES: Services d'assurances. **Employée** au CANADA depuis au moins aussi tôt que le 22 septembre 2003 en liaison avec les services.

1,192,337. 2003/10/01. The National Life Assurance Company of Canada, 522 University Avenue, Toronto, ONTARIO, M5G1Y7
Representative for Service/Représentant pour Signification:
 MCMILLAN BINCH LLP, BCE PLACE, SUITE 4400, BAY WELLINGTON TOWER, 181 BAY STREET, TORONTO, ONTARIO, M5J2T3

PE LNV

SERVICES: Insurance services. **Used** in CANADA since at least as early as September 22, 2003 on services.

SERVICES: Services d'assurances. **Employée** au CANADA depuis au moins aussi tôt que le 22 septembre 2003 en liaison avec les services.

1,192,338. 2003/10/01. The National Life Assurance Company of Canada, 522 University Avenue, Toronto, ONTARIO, M5G1Y7
Representative for Service/Représentant pour Signification:
 MCMILLAN BINCH LLP, BCE PLACE, SUITE 4400, BAY WELLINGTON TOWER, 181 BAY STREET, TORONTO, ONTARIO, M5J2T3

NL EFFICIENT INVESTOR

The right to the exclusive use of the words EFFICIENT and INVESTOR is disclaimed apart from the trade-mark.

SERVICES: Insurance services. **Used** in CANADA since at least as early as September 22, 2003 on services.

Le droit à l'usage exclusif des mots EFFICIENT et INVESTOR en dehors de la marque de commerce n'est pas accordé.

SERVICES: Services d'assurances. **Employée** au CANADA depuis au moins aussi tôt que le 22 septembre 2003 en liaison avec les services.

1,192,340. 2003/10/01. The National Life Assurance Company of Canada, 522 University Avenue, Toronto, ONTARIO, M5G1Y7
Representative for Service/Représentant pour Signification:
 MCMILLAN BINCH LLP, BCE PLACE, SUITE 4400, BAY WELLINGTON TOWER, 181 BAY STREET, TORONTO, ONTARIO, M5J2T3

NL CRITICAL ILLNESS

The right to the exclusive use of the words CRITICAL ILLNESS is disclaimed apart from the trade-mark.

SERVICES: Insurance services. **Used** in CANADA since at least as early as September 22, 2003 on services.

Le droit à l'usage exclusif des mots CRITICAL ILLNESS en dehors de la marque de commerce n'est pas accordé.

SERVICES: Services d'assurances. **Employée** au CANADA depuis au moins aussi tôt que le 22 septembre 2003 en liaison avec les services.

1,192,341. 2003/10/01. The National Life Assurance Company of Canada, 522 University Avenue, Toronto, ONTARIO, M5G1Y7
Representative for Service/Représentant pour Signification:
 MCMILLAN BINCH LLP, BCE PLACE, SUITE 4400, BAY WELLINGTON TOWER, 181 BAY STREET, TORONTO, ONTARIO, M5J2T3

MALADIES GRAVES LNV

The right to the exclusive use of the words MALADIES GRAVES is disclaimed apart from the trade-mark.

SERVICES: Insurance services. **Used** in CANADA since at least as early as September 22, 2003 on services.

Le droit à l'usage exclusif des mots MALADIES GRAVES en dehors de la marque de commerce n'est pas accordé.

SERVICES: Services d'assurances. **Employée** au CANADA depuis au moins aussi tôt que le 22 septembre 2003 en liaison avec les services.

1,192,344. 2003/10/01. The National Life Assurance Company of Canada, 522 University Avenue, Toronto, ONTARIO, M5G1Y7
Representative for Service/Représentant pour Signification:
 MCMILLAN BINCH LLP, BCE PLACE, SUITE 4400, BAY WELLINGTON TOWER, 181 BAY STREET, TORONTO, ONTARIO, M5J2T3

NL UNIVERSAL LIFE

The right to the exclusive use of the words UNIVERSAL LIFE is disclaimed apart from the trade-mark.

SERVICES: Insurance services. **Used** in CANADA since at least as early as September 22, 2003 on services.

Le droit à l'usage exclusif des mots UNIVERSAL LIFE en dehors de la marque de commerce n'est pas accordé.

SERVICES: Services d'assurances. **Employée** au CANADA depuis au moins aussi tôt que le 22 septembre 2003 en liaison avec les services.

1,192,345. 2003/10/01. The National Life Assurance Company of Canada, 522 University Avenue, Toronto, ONTARIO, M5G1Y7
Representative for Service/Représentant pour Signification:
 MCMILLAN BINCH LLP, BCE PLACE, SUITE 4400, BAY WELLINGTON TOWER, 181 BAY STREET, TORONTO, ONTARIO, M5J2T3

NL AIS

SERVICES: Insurance services. **Used** in CANADA since at least as early as September 22, 2003 on services.

SERVICES: Services d'assurances. **Employée** au CANADA depuis au moins aussi tôt que le 22 septembre 2003 en liaison avec les services.

1,192,549. 2003/10/07. THE CHILDREN'S WISH FOUNDATION OF CANADA/LA FONDATION CANADIENNE RÊVES D'ENFANTS, 95 Bayly Street West, Suite 404, Ajax, ONTARIO, L1S7K8 **Representative for Service/Représentant pour Signification:** KEEL COTTRELLE LLP, 36 TORONTO STREET, SUITE 920, TORONTO, ONTARIO, M5C2C5



The right to the exclusive use of the words CHILDREN'S, WISH, FOUNDATION, FONDATION, RÊVES and D'ENFANTS is disclaimed apart from the trade-mark.

WARES: (1) Clothing, namely; polar fleece vests, and polar fleece scarves. (2) Accessories, namely; backpacks, water bottles, blankets, canvas bags, fanny packs, comforter bags, umbrellas, plastic bags. (3) Office and stationary supplies, namely; staple removers, mouse pads, pens, rubber stamps, calendars, postcards, paper weights and measuring tape. (4) Jewellery, namely; broaches, medallions, and pendants. (5) Clothing, namely; polar fleece sweatshirts, zippered sweatshirts, T-shirts, crewneck sweatshirts, baseball caps, toques, zippered hooded sweatshirts, baseball shirts, golf shirts, hooded sweatshirts, and bucket hats. (6) Printed goods, office and stationary supplies, namely; donation cards, stickers, buttons, banners, tins of mints, greeting cards, nametags, writing paper, envelopes, invitations, brochures, memo pads, notebooks. (7) Jewellery and artworks, namely; pins, plaques, and artist prints. **SERVICES:** Operation of a charitable foundation to fulfil the wishes of children suffering from high-risk, life threatening illness and to provide grants to health care facilities and not-for-profit organizations in Canada. **Used** in CANADA since at least as early as August 30, 2002 on wares (5), (6), (7); October 14, 2002 on services. **Proposed Use** in CANADA on wares (1), (2), (3), (4).

Le droit à l'usage exclusif des mots CHILDREN'S, WISH, FOUNDATION, FONDATION, RÊVES et D'ENFANTS en dehors de la marque de commerce n'est pas accordé.

MARCHANDISES: (1) Vêtements, nommément gilets en molleton de Polar et écharpes en molleton de Polar. (2) Accessoires, nommément sacs à dos, bidons, couvertures, sacs de toile, sacs banane, sacs à couette, parapluies, sacs de plastique. (3) Fournitures pour bureaux et papeteries, nommément dégrafeuses, tapis de souris, stylos, tampons en caoutchouc, calendriers, cartes postales, presse-papiers et ruban à mesurer. (4) Bijoux, nommément broches, médaillons et pendentifs. (5) Vêtements, nommément pulls d'entraînement en molleton

Polarfleece, pulls d'entraînement à fermeture à glissière, tee-shirts, pulls d'entraînement à encolure ras du cou, casquettes de baseball, tuques, pulls molletonnés à capuchon à fermeture à glissière, chandails de baseball, polos de golf, pulls molletonnés à capuchon et chapeaux de pêche. (6) Imprimés, fournitures de bureau et papeterie, nommément cartes de don, autocollants, macarons, bannières, boîtes de menthes, cartes de souhaits, étiquettes d'identification, papier à écrire, enveloppes, cartes d'invitation, brochures, blocs-notes, cahiers. (7) Bijoux et oeuvres d'art, nommément épingles, plaques et images artistiques. **SERVICES:** Exploitation d'une fondation caritative ayant pour but d'exhausser les souhaits d'enfants souffrant de maladies graves et mortelles et pour subventionner des installations de soin de santé et des organismes sans but lucratifs au Canada. **Employée** au CANADA depuis au moins aussi tôt que le 30 août 2002 en liaison avec les marchandises (5), (6), (7); 14 octobre 2002 en liaison avec les services. **Emploi** projeté au CANADA en liaison avec les marchandises (1), (2), (3), (4).

1,192,550. 2003/10/07. THE CHILDREN'S WISH FOUNDATION OF CANADA/LA FONDATION CANADIENNE RÊVES D'ENFANTS, 95 Bayly Street West, Suite 404, Ajax, ONTARIO, L1S7K8 **Representative for Service/Représentant pour Signification:** KEEL COTTRELLE LLP, 36 TORONTO STREET, SUITE 920, TORONTO, ONTARIO, M5C2C5



The applicant claims colour as a feature of this mark. Namely, the cloud shapes are outlined in black and filled with the colour light blue, namely the star shapes are outlined in black and filled with the colour yellow.

The right to the exclusive use of the words CHILDREN'S, WISH, FOUNDATION, FONDATION, RÊVES and D'ENFANTS is disclaimed apart from the trade-mark.

WARES: (1) Clothing, namely; polar fleece vests, and polar fleece scarves. (2) Accessories, namely; backpacks, water bottles, blankets, canvas bags, fanny packs, comforter bags, umbrellas, plastic bags. (3) Office and stationary supplies, namely; staple removers, mouse pads, pens, rubber stamps, calendars, postcards, paper weights and measuring tape. (4) Jewellery, namely; broaches, medallions, and pendants. (5) Clothing, namely; polar fleece sweatshirts, zippered sweatshirts, T-shirts, crewneck sweatshirts, baseball caps, toques, zippered hooded sweatshirts, baseball shirts, golf shirts, hooded sweatshirts, and

bucket hats. (6) Printed goods, office and stationary supplies, namely; donation cards, stickers, buttons, banners, tins of mints, greeting cards, nametags, writing paper, envelopes, invitations, brochures, memo pads, notebooks. (7) Jewellery and artworks, namely; pins, plaques, and artist prints. **SERVICES:** Operation of a charitable foundation to fulfil the wishes of children suffering from high-risk, life threatening illness and to provide grants to health care facilities and not-for-profit organizations in Canada. **Used** in CANADA since at least as early as August 30, 2002 on wares (5), (6), (7); October 14, 2002 on services. **Proposed Use** in CANADA on wares (1), (2), (3), (4).

Le requérant revendique la couleur comme caractéristique de la marque de commerce. Nommément : les dessins des nuages sont en bleu clair et ont des contours noirs, nommément les dessins des étoiles sont en jaune et ont des contours noirs.

Le droit à l'usage exclusif des mots CHILDREN'S, WISH, FOUNDATION, FONDATION, RÊVES et D'ENFANTS en dehors de la marque de commerce n'est pas accordé.

MARCHANDISES: (1) Vêtements, nommément gilets en molleton de Polar et écharpes en molleton de Polar. (2) Accessoires, nommément sacs à dos, bidons, couvertures, sacs de toile, sacs banane, sacs à couette, parapluies, sacs de plastique. (3) Fournitures pour bureaux et papeteries, nommément dégrafeuses, tapis de souris, stylos, tampons en caoutchouc, calendriers, cartes postales, presse-papiers et ruban à mesurer. (4) Bijoux, nommément broches, médaillons et pendentifs. (5) Vêtements, nommément pulls d'entraînement en molleton Polarfleece, pulls d'entraînement à fermeture à glissière, tee-shirts, pulls d'entraînement à encolure ras du cou, casquettes de baseball, tuques, pulls molletonnés à capuchon à fermeture à glissière, chandails de baseball, polos de golf, pulls molletonnés à capuchon et chapeaux de pêche. (6) Imprimés, fournitures de bureau et papeterie, nommément cartes de don, autocollants, macarons, bannières, boîtes de menthes, cartes de souhaits, étiquettes d'identification, papier à écrire, enveloppes, cartes d'invitation, brochures, blocs-notes, cahiers. (7) Bijoux et oeuvres d'art, nommément épingles, plaques et images artistiques. **SERVICES:** Exploitation d'une fondation caritative ayant pour but d'exhausser les souhaits d'enfants souffrant de maladies graves et mortelles et pour subventionner des installations de soin de santé et des organismes sans but lucratifs au Canada. **Employée** au CANADA depuis au moins aussi tôt que le 30 août 2002 en liaison avec les marchandises (5), (6), (7); 14 octobre 2002 en liaison avec les services. **Emploi projeté** au CANADA en liaison avec les marchandises (1), (2), (3), (4).

1,193,765. 2003/10/16. The National Life Assurance Company of Canada, 522 University Avenue, Toronto, ONTARIO, M5G1Y7 **Representative for Service/Représentant pour Signification:** MCMILLAN BINCH LLP, BCE PLACE, SUITE 4400, BAY WELLINGTON TOWER, 181 BAY STREET, TORONTO, ONTARIO, M5J2T3

SDPA LNV

SERVICES: Insurance services. **Proposed Use** in CANADA on services.

SERVICES: Services d'assurances. **Emploi projeté** au CANADA en liaison avec les services.

1,193,766. 2003/10/16. The National Life Assurance Company of Canada, 522 University Avenue, Toronto, ONTARIO, M5G1Y7 **Representative for Service/Représentant pour Signification:** MCMILLAN BINCH LLP, BCE PLACE, SUITE 4400, BAY WELLINGTON TOWER, 181 BAY STREET, TORONTO, ONTARIO, M5J2T3

NL

SERVICES: Insurance services. **Used** in CANADA since at least as early as September 22, 2003 on services.

SERVICES: Services d'assurances. **Employée** au CANADA depuis au moins aussi tôt que le 22 septembre 2003 en liaison avec les services.

1,194,099. 2003/10/20. PHILLIPS SCREW COMPANY, 508 Edgewater Drive, Wakefield, Massachusetts 01880, UNITED STATES OF AMERICA **Representative for Service/Représentant pour Signification:** GOWLING LAFLEUR HENDERSON LLP, SUITE 2600, 160 ELGIN STREET, P.O. BOX 466, STATION D, OTTAWA, ONTARIO, K1P1C3

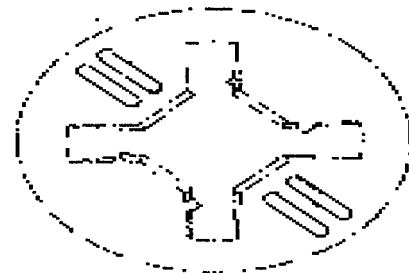

The trade-mark is two dimensional and consists of four ovoid-shaped marks applied to the fastener head as shown in the attached drawing.

The representation of the outline of the circumference of the fastener head and interior indentation in the centre of the fastener head shown in dotted outline in the drawing does not form part of the mark.

WARES: (1) Metal hardware, namely, screws, bolts, studs, rivets and metal threaded fasteners. (2) Power-operated punches for manufacturing metal fasteners; hand operated punches for manufacturing metal fasteners; gauges for testing and inspecting recesses and other fastening hardware. **Proposed Use** in CANADA on wares.

La marque de commerce est bidimensionnelle et est constituée de quatre traits de forme ovoïde appliqués à la tête du dispositif de fixation comme le montre le dessin ci-joint.

La représentation du contour de la circonférence de la tête de l'attache et de la dentelure intérieure au centre de la tête de l'attache montrée en ligne pointillée dans le dessin ne fait pas partie de la marque.

MARCHANDISES: (1) Articles de quincaillerie en métal, nommément vis, boulons, goujons, rivets et attaches filetées en métal. (2) Poinçons électriques pour la fabrication d'attaches en métal; poinçons à main pour la fabrication d'attaches en métal; jauges pour essai et inspection des enfoncements et autre matériel de fixation. **Emploi** projeté au CANADA en liaison avec les marchandises.

1,194,462. 2003/10/23. TIMOTHY'S COFFEES OF THE WORLD INC., 400 Steeprock Drive, North York, ONTARIO, M3J3B1
Representative for Service/Représentant pour Signification: KVAS MILLER EVERITT, 3300 BLOOR STREET WEST, SUITE 3100, 11TH FLOOR, TORONTO, ONTARIO, M8X2X3

TIMOTHY'S BAKERY CAFÉ

The right to the exclusive use of the words BAKERY CAFÉ is disclaimed apart from the trade-mark.

SERVICES: Restaurant services, and the operation of retail stores specializing in coffee, tea, accessories for brewing and serving coffee and tea, other non-alcoholic beverages, and baked goods, all for consumption on or off the premises. **Proposed Use** in CANADA on services.

Le droit à l'usage exclusif des mots BAKERY CAFÉ en dehors de la marque de commerce n'est pas accordé.

SERVICES: Services de restauration, et exploitation de magasins de détail spécialisés dans la vente de café, de thés, d'accessoires pour infuser et servir du café et du thé, d'autres boissons non alcoolisées et de produits de boulangerie, tous pour consommation sur place ou à l'extérieur. **Emploi** projeté au CANADA en liaison avec les services.

1,195,769. 2003/11/12. Van den Bergh Italia S.p.A., Via Nino Bonne 10, 20154 Milano, ITALY **Representative for Service/ Représentant pour Signification:** UNILEVER CANADA INC., OFFICE OF THE GENERAL COUNSEL, 160 BLOOR STREET EAST, SUITE 1500, TORONTO, ONTARIO, M4W3R2

BERTOLLI

WARES: Margarine. **Proposed Use** in CANADA on wares.

MARCHANDISES: Margarine. **Emploi** projeté au CANADA en liaison avec les marchandises.

1,196,572. 2003/11/12. BAYERISCHE MOTOREN WERKE AKTIENGESELLSCHAFT, AJ-35, Petuelring 130, 80809 München, GERMANY **Representative for Service/ Représentant pour Signification:** GOWLING LAFLEUR HENDERSON LLP, SUITE 2600, 160 ELGIN STREET, P.O. BOX 466, STATION D, OTTAWA, ONTARIO, K1P1C3

SÉRIE 6

Demandes d'extension Applications for Extensions

289,712-4. 2002/02/26. (TMA143,600--1966/01/21)
BAYERISCHE MOTOREN WERKE AKTIENGESELLSCHAFT,
AJ-35, Petuelring 130, 80809 Muenchen, GERMANY
Representative for Service/Représentant pour Signification:
GOWLING LAFLEUR HENDERSON LLP, SUITE 2600, 160
ELGIN STREET, P.O. BOX 466, STATION D, OTTAWA,
ONTARIO, K1P1C3

BMW

WARES: (1) Bicycles and parts and fittings thereof. (2) Exhaust pipes and mufflers, brakes, chassis, direction signals, vehicle axles, vehicle seats, suspensions, window panes, windshields, gearing for land vehicles, horns, car bodies, body parts, steering wheels, gear shift knobs, spoilers and wings, wheels, tires, rims for vehicle wheels, valves for vehicle tires, mirrors, shock absorbers, vehicle bumpers. (3) Vehicle accessories, namely tow ropes, tow rods, trailer hitches, baggage carriers, roof racks, anti-skid chains, head rests, air pumps, mudguards, safety belts, safety cushions, safety seats for children, safety air bag systems, ski and snow-board carriers, bicycle racks, sun visors, sun-protecting glass panes, roller sun blinds, warning signs, hazard warning lamps, wind deflectors, body trims, body stripes, portable cases for transporting and storing accessories within vehicles; fire-extinguishers; air conditioners and fans for vehicles, light reflectors; baggage containers, suitcases, air pumps, roll bars, cigarette lighters for automobiles; carpets, rugs, floor mats and matting, linoleum, floor coverings of rubber, plastics or textiles, mud guards; automobile burglar alarms and anti-theft devices; first aid kits; cellular telephones. (4) Goods in precious metals, their alloys or goods coated therewith, namely ash trays, tobacco boxes, boxes for cigars and cigarettes, cigar and cigarette holders, lighters; jewellery, clocks and watches; key rings, key pendants, money clips, fountain pens, pencils, ball-point pens, cases for writing utensils. (5) Goods made from paper and cardboard, namely cases, boxes and bags for packaging; badges, plaques, stickers, labels, calendars, photographs; adhesives for stationery or document files, writing pads; instructional and teaching material in the form of printed matter, namely, books, guides, charts, pamphlets, magazines; plastic material for packaging, namely, envelopes, bags and films. (6) Goods made of leather or leather imitations or fabric, namely travel bags, suitcases, garment bags, golf bags, sports bags, handbags, brief cases, portfolios, purses, wallets, business card holders, binders, calendars, planners, key cases. (7) Clothing and accessories, namely coats, jackets, pullovers, overalls, anoraks, shirts, T-shirts, polo-shirts, scarves, ties, suspenders, belts; shoes, boots; caps, hats, sun visors, sunglasses; clothing for protection against fire and accidents, namely protective boots, protective helmets, protective eye-wear. (8) Paints, varnishes, lacquers, waxes, preservatives against rust and against deterioration of wood;

colourants; soaps, waxes and creams for washing, cleaning, polishing, and protecting paints, glass, rubber, metals, plastic, leather and fabric; anti-freezing agents, motor oil, brake fluid. (9) Toy vehicles, miniatures, remote control cars, model kits, pedal cars, children's ride-on vehicles. (10) Radios, audio cassette decks, audio speakers, sound amplifiers, compact disc players and changers, all for automobiles. (11) On board computer systems for automotive application with functions related to reading driver-relevant data such as speed, mileage, and temperature and with functions for controlling TV and radio programming, Internet access, and global positioning navigation systems. (12) Umbrellas, vanity cases, jewelry cases, make-up cases, manicure sets, compact disc cases. (13) Sports equipment, namely skateboards and snowboards. **SERVICES:** (1) Telematic services, namely providing traffic information, route planning information, vehicle emergency assistance, and entertainment and accommodation information. (2) Retail services related to automobiles and parts and accessories thereof; motor vehicle insurance services; financial services, namely automotive and motorcycle retail financing, wholesale floorplan lines of credit, retailer capital loans, commercial mortgages, retailer equipment loans, and remarketing disposal of wholesale off-lease inventory of motor vehicles. (3) Organization of sport competitions, namely for car racing, golf and skiing; publication and issuing of books, journals and magazines. (4) Instruction in driving. (5) Vehicle emergency assistance. **Used** in CANADA since at least as early as 1986 on wares (2), (3), (4), (5), (6), (7), (8), (9) and on services (2), (3); September 1991 on services (5); 1993 on wares (11); 1994 on wares (10); February 1996 on services (4); 1998 on wares (1); 2001 on wares (12), (13). **Proposed** Use in CANADA on services (1).

MARCHANDISES: (1) Bicyclettes et pièces et accessoires connexes. (2) Tuyaux d'échappement et silencieux, freins, châssis, clignotants, essieux, sièges de véhicule, suspensions, glaces, pare-brise, trains d'engrenages pour véhicules terrestres, klaxons, carrosseries d'automobiles, pièces de carrosserie, volants de direction, boutons de levier de vitesse, ailes et ailerons, roues, pneus, jantes pour roues de véhicules, valves pour pneus de véhicules, miroirs, amortisseurs, pare-chocs. (3) Accessoires de véhicules, nommément câbles de remorquage, tiges de remorquage, attelages de remorque, porte-bagages, porte-bagages de toit, chaînes antidérapantes, appuie-tête, pompes à air, garde-boue, ceintures de sécurité, coussins de sécurité, sièges de sécurité pour enfants, sacs gonflables, porte-skis et porte-planches à neige, porte-vélos, visières cache-soleil, panneaux de verre à protection solaire, stores écrans solaires à enroulement, enseignes d'avertissement, feux de détresse, déflecteurs, garnitures de carrosserie, bandes de carrosserie, étuis portatifs pour transporter et ranger des accessoires à l'intérieur des véhicules; extincteurs; climatiseurs et ventilateurs pour véhicules, réflecteurs; contenants à bagages, valises, pompes à air, arceaux de sécurité, allume-cigarettes pour

automobiles; tapis, carpettes, nattes de plancher et petits tapis, linoléum, couvre-planchers en caoutchouc, plastique ou tissus, garde-boue; alarmes et dispositifs antivol pour automobiles; trousse de premiers soins; téléphones cellulaires. (4) Marchandises en métaux précieux et leurs alliages et marchandises plaquées de ces produits, notamment cendriers, boîtes à tabac, présentoirs à cigares et à cigarettes, fume-cigares et fume-cigarettes, briquets; bijoux, horloges et montres; anneaux à clés, porte-clés, pinces à billets, stylos à encre, crayons, stylos à bille, étuis pour instruments d'écriture. (5) Produits en papier et en carton, notamment : boîtiers, boîtes et sacs d'emballage; insignes, plaques, autocollants, étiquettes, calendriers, photographies; adhésifs pour articles de bureau ou dossiers de documentation, blocs-correspondance; ouvrages d'enseignement et matériel didactique sous forme d'imprimés, notamment : livres, guides, graphiques, dépliants, magazines; matériels d'emballage en plastique, notamment enveloppes, sacs et films. (6) Articles en cuir, en simili-cuir ou en tissu, notamment : sacs de voyage, valises, housses à vêtements, sacs de golf, sacs à main, porte-documents, portfolios, porte-monnaie, portefeuilles, étuis à cartes professionnelles, relieurs, calendriers, agendas de planification, étuis à clés. (7) Vêtements et accessoires, notamment manteaux, vestes, pulls, salopettes, anoraks, chemises, tee-shirts, chemises polo, foulards, cravates, bretelles, ceintures; chaussures, bottes; casquettes, chapeaux, visières cache-soleil, lunettes de soleil; vêtements pour la protection contre le feu et les accidents, notamment bottes de protection, casques protecteurs, lunettes de protection. (8) Peintures, vernis, laques, cires, produits contre la rouille et la détérioration du bois; colorants; savons, cires et crèmes de lavage, nettoyage, polissage et protection des peintures, du verre, du caoutchouc, des métaux, du plastique, du cuir et des tissus; agents anti-gel, huile à moteur et liquide pour freins. (9) Véhicules-jouets, véhicules miniatures, automobiles télécommandées, maquettes à assembler, voitures à pédales, véhicules à enfourcher pour enfants. (10) Appareils-radio, platines à cassettes audio, haut-parleurs, amplificateurs de son, lecteurs et changeurs de disques compacts, tous pour l'automobile. (11) Systèmes informatiques embarqués pour applications automobiles comprenant des fonctions de lecture de données utiles au conducteur telles que vitesse, kilométrage et température et des fonctions de commande de systèmes de télévision et de radio, d'accès à Internet et de navigation par positionnement mondial. (12) Parapluies, étuis de toilette, écrans à bijoux, coffrets de maquillage, nécessaires à manucure, boîtiers à disques compacts. (13) Équipement de sport, notamment planches à roulettes et planches à neige. **SERVICES:** (1) Services télématiques, notamment dans les domaines concernant l'information routière, la planification d'itinéraires, l'aide automobile d'urgence, les divertissements et l'hébergement. (2) Services de vente de détail concernant les automobiles et les pièces et accessoires connexes; services d'assurance-automobile; services financiers, notamment financement au détail d'automobiles et de motocyclettes, lignes de crédit pour plan de masse en gros, prêts de capital aux détaillants, hypothèques commerciales, prêts d'équipements aux détaillants et distribution par mercatique de relance d'inventaire de vente en gros de véhicules automobiles provenant de crédit-bail. (3) Organisation de compétitions sportives, notamment course automobile, golf et

ski; publication et édition de livres, journaux et revues. (4) Cours de conduite. (5) Assistance routière d'urgence. **Employée** au CANADA depuis au moins aussi tôt que 1986 en liaison avec les marchandises (2), (3), (4), (5), (6), (7), (8), (9) et en liaison avec les services (2), (3); septembre 1991 en liaison avec les services (5); 1993 en liaison avec les marchandises (11); 1994 en liaison avec les marchandises (10); février 1996 en liaison avec les services (4); 1998 en liaison avec les marchandises (1); 2001 en liaison avec les marchandises (12), (13). **Emploi** projeté au CANADA en liaison avec les services (1).

316,286-1. 2001/08/06. (TMA165,492--1969/10/03) GENERALE BISCUIT, UNE SOCIETE ANONYME, 4-6, RUE EDOUARD VAILLANT, 92100 ATHIS-MONS, FRANCE **Representative for Service/Représentant pour Signification:** ROBIC, 55 ST-JACQUES, MONTRÉAL, QUÉBEC, H2Y3X2

LU

MARCHANDISES: (1) Viande, poisson, jambon, volaille, gibier, charcuterie; fruits et légumes séchés, conservés et/ou cuits; compotes, confitures, coulis de fruits, gelées; soupes; conserves contenant essentiellement de la viande, du poisson, du jambon, de la volaille et/ou du gibier; plats préparés, séchés, cuits, en conserve, surgelés, constitués essentiellement de viande, de poisson, de jambon, de volaille et/ou de gibier; produits apéritifs salés ou sucrés à base de fruits ou de légumes comme la pomme de terre, aromatisés ou naturels; "chips", mélange de fruits secs, tous oléagineux notamment noix et noisettes préparées telles que cacahouètes, noix de cajou; mini-charcuterie pour apéritif, lait, laits en poudre, laits gélifiés aromatisés et laits battus; produits laitiers à savoir: desserts lactés, yaourts, yaourts à boire, mousses, crèmes, crèmes dessert, crème fraîche, beurre, pâtes fromagères, fromages, fromages affinés, fromages affinés avec moisissure, fromages non affinés, frais et fromages en saumure, fromage blanc, fromages frais vendus sous forme pâteuse ou liquide, naturels ou aromatisés; boissons composées majoritairement de lait ou de produits laitiers, boissons lactées comprenant des fruits; produits laitiers fermentés naturels ou aromatisés; huiles comestibles, huile d'olive, graisses comestibles. (2) Café, thé, cacao, chocolat, sucre, riz, riz soufflé, tapioca; farines, tartes et tourtes (sucrées ou salées), pizzas; pâtes alimentaires naturelles ou aromatisées et/ou fourrées, préparations faites de céréales, notamment: muffins, gâteaux, pain, pâtisseries, biscottes, biscuits (sucrés ou salés), gaufrettes, gaufres, barres de céréales, crackers, tortillas, popcorn, céréales pour le petit déjeuner; plats préparés comprenant essentiellement des pâtes alimentaires; plats préparés essentiellement composés de pâte à tarte; pain, biscottes, biscuits (sucrés ou salés), gaufrettes, gaufres, gâteaux, pâtisseries; tous ces produits étant naturels et/ou nappés et/ou fourrés et/ou aromatisés; produits apéritifs salés ou sucrés comprenant de la pâte boulangère, biscuitière ou pâtisseries; confiserie, glaces alimentaires, glaces composées essentiellement de yaourt, crèmes glacées, sorbets (glaces alimentaires), yaourts glacés (glaces alimentaires), eau aromatisée congelée; miel, sel, moutarde, vinaigre, sauces (condiments), sauces sucrées, sauces pour pâtes, épices. (3) Bières; eaux plates ou pétillantes (minérales ou non); jus de fruits

ou de légumes, boissons aux fruits et aux légumes, nommément: boissons non alcoolisées composées majoritairement de jus de fruits ou de légumes et minoritairement de lait; limonades, sodas, bières de gingembre, sorbets (boissons); préparations pour faire des boissons, nommément: poudre, cristaux et sirops pour préparer des jus à saveurs variées non alcoolisées; sirops pour boissons, nommément: sirops de fruits et sirops pour la préparation de boissons aux fruits non alcoolisées; extraits de fruits ou de légumes sans alcool; boissons non alcoolisées composées minoritairement de ferments lactiques. (4) Boissons lactées non alcoolisées comprenant des fruits où le lait prédomine; boissons à base de café, de cacao, de chocolat, nommément: boissons non alcoolisées composées de café, de cacao ou de chocolat; **Employée**: FRANCE en liaison avec les marchandises (1), (2), (3). **Enregistrée** dans ou pour FRANCE le 28 juillet 1999 sous le No. 99 805 154 en liaison avec les marchandises (1), (2), (3). **Emploi** projeté au CANADA en liaison avec les marchandises (4).

WARES: (1) Meat, fish, ham, poultry, game, delicatessen meats; dried, preserved and/or cooked fruits and vegetables; compotes, jams, fruit coulis, jellies, soups; canned food consisting essentially of meat, fish, ham, poultry and/or game; prepared, dried, cooked, canned and frozen dishes consisting essentially of meat, fish, ham, poultry and/or game; sweet or savoury appetizers made of fruits and vegetables, such as potatoes, flavoured or unflavoured; chips, mixed dried fruits, all prepared oil-bearing seeds, including walnuts, hazelnuts, peanuts and cashews; mini-delicatessen meat appetizers; milk, powdered milk, flavoured jellied and whipped milks; milk products, namely milk desserts, yogurt, yogurt drinks, mousses, creams, dessert creams, fresh cream, butter, cheese spreads, cheeses, ripened cheeses, ripened cheeses with mold, unripened cheeses, fresh cheeses and cheeses in brine, quark, plain or flavoured fresh cheese in paste or liquid form; beverages consisting primarily of milk or milk products, milk drinks comprising fruit; plain or flavoured fermented milk products; edible oils, olive oil, edible fats. (2) Coffee, tea, cocoa, chocolate, sugar, rice, puffed rice, tapioca; flours, pies and tarts (sweet or savoury), pizza; plain or flavoured and/or filled pasta, preparations made of grain, namely: muffins, cakes, bread, pastries, rusks, biscuits (sweet or savoury), wafers, waffles, cereal bars, crackers, tortillas, popcorn, breakfast cereal; prepared dishes comprising essentially pasta; prepared dinners comprising essentially pie dough; bread, rusks, biscuits (sweet or savoury), wafers, waffles, cakes, pastries; all of the said products being plain, and/or coated, and/or filled, and/or flavoured; appetizers savoury or sweet containing bread dough, biscuit dough or pastry dough, confections, ice cream, sherbet, (edible ices), frozen yogurts (edible ices), frozen flavoured water; honey, salt, mustard, vinegar, sauces (condiments), sweet sauces, pasta sauces, spices. (3) Beer; still or sparkling water (mineral or non mineral); fruit or vegetable juices, fruit or vegetable drinks, namely non-alcoholic beverages consisting primarily of fruit or vegetable juice and, to a small extent, milk; lemonades, sodas, ginger beers, sherbets (beverages); preparations for making beverages, namely powder, crystals and syrups for preparing various flavoured non-alcoholic juices; syrups for beverages, namely fruit syrups and syrups for the preparation of non-alcoholic fruit beverages; non-alcoholic fruit or vegetable extracts; non-alcoholic beverages consisting

primarily of lactic starters. (4) Non-alcoholic dairy drinks containing fruit and in which milk is the predominant ingredient; beverages made from coffee, cocoa, chocolate, namely non alcoholic beverages made from coffee, cocoa or chocolate; **Used** in FRANCE on wares (1), (2), (3). **Registered** in or for FRANCE on July 28, 1999 under No. 99 805 154 on wares (1), (2), (3). **Proposed** Use in CANADA on wares (4).

343,707-1. 2002/07/25. (TMA184,606--1972/07/28) ROLF C. HAGEN (USA) CORP. (A MASSACHUSETTS CORPORATION), 3225 Sartelon, Ville St. Laurent, QUEBEC, H4R1E8 **Representative for Service/Représentant pour Signification**: STIKEMAN ELLIOTT LLP, SUITE 1600, 50 O'CONNOR STREET, OTTAWA, ONTARIO, K1P6L2

LIVING WORLD

WARES: (1) Bird cages. (2) Rodent cages. (3) Edible foods and treats for birds. (4) Edible foods and treats for rodents. **Used** in CANADA since at least as early as 1980 on wares (2); 1992 on wares (4); 1999 on wares (1); June 2002 on wares (3).

MARCHANDISES: (1) Cages d'oiseaux. (2) Cages à rongeurs. (3) Aliments comestibles et croquettes pour oiseaux. (4) Aliments comestibles et croquettes pour rongeurs. **Employée** au CANADA depuis au moins aussi tôt que 1980 en liaison avec les marchandises (2); 1992 en liaison avec les marchandises (4); 1999 en liaison avec les marchandises (1); juin 2002 en liaison avec les marchandises (3).

524,718-1. 2003/02/13. (TMA307,420--1985/10/18) CANADIAN STANDARDS ASSOCIATION, 178 REXDALE BOULEVARD, REXDALE, ONTARIO, M9W1R3 **Representative for Service/Représentant pour Signification**: GOWLING LAFLEUR HENDERSON LLP, SUITE 4900, COMMERCE COURT WEST, TORONTO, ONTARIO, M5L1J3

QMI

SERVICES: Assessment, auditing and registration services concerning quality management. **Used** in CANADA since at least as early as 1985 on services.

SERVICES: Services d'évaluation, de vérification et d'enregistrement ayant trait à la gestion de la qualité. **Employée** au CANADA depuis au moins aussi tôt que 1985 en liaison avec les services.

533,168-1. 2003/05/01. (TMA311,273--1986/02/14) KODIAK GROUP INC./GROUPE KODIAK INC., 6700 Century Avenue, Suite 101, Mississauga, ONTARIO, L5N2V8 **Representative for Service/Représentant pour Signification**: HEENAN BLAIKIE SRL / LLP, 1250 BOULEVARD RENE-LEVESQUE OUEST, BUREAU 2500, MONTREAL, QUEBEC, H3B4Y1

KODIAK KLIMBERS

WARES: (1) Sandals and slippers. (2) Clothing, namely shirts, T-shirts, sweaters, blouses, tops, pants, jeans, shorts, vests, jackets, coats, overcoats, raincoats, overalls, tunics, slacks, camisoles, belts and suspenders; and headwear, namely hats and caps. (3) Socks and hosiery for men, women and children. (4) Gloves and mittens for men, women and children. (5) Pyjamas, sleep pants and sleep shirts, sleep robes and boxer shorts. (6) Compounds for preserving, polishing and waterproofing all forms of leathers, imitation leathers and synthetic materials, laces and shoe trees, foot deodorizers, insoles and rubber overshoes. (7) Men's and women's industrial work related garments, namely industrial grade coveralls and overalls, industrial grade work smocks and aprons, industrial grade work pants and work jeans, industrial grade work outerwear jackets and parkas, industrial grade work vests, industrial grade work shirts, industrial grade quilted flannel shirts and industrial grade flannel shirts. (8) Towels and mats; and linen, namely sheets, bed covers, bedspreads, bedspread skirts, comforters, pillows, pillowcases, pillow shams, decorative pillows, quilt covers, blankets and duvet covers; and camping gear tables, chairs and hammocks. **Used** in CANADA since at least as early as 1997 on wares (1); 1998 on wares (2); March 1998 on wares (3); January 01, 2000 on wares (4); January 01, 2002 on wares (5); July 01, 2002 on wares (6); January 01, 2003 on wares (7). **Proposed** Use in CANADA on wares (8).

MARCHANDISES: (1) Sandales et pantoufles. (2) Vêtements, notamment chemises, tee-shirts, chandails, chemisiers, hauts, pantalons, jeans, shorts, gilets, vestes, manteaux, paletots, imperméables, salopettes, tuniques, pantalons sport, cache-corsets, ceintures et bretelles; et couvre-chefs, notamment chapeaux et casquettes. (3) Chaussettes et bonneterie pour hommes, dames et enfants. (4) Gants et mitaines pour hommes, dames et enfants. (5) Pyjamas, pantalons de nuit et chemises de nuit, robes de nuit et caleçons boxeur. (6) Pâtes pour préserver, polir et imperméabiliser toutes formes de cuirs, de simili-cuirs et de matières synthétiques, lacets et embauchoirs, désodorisants pour les pieds, semelles et couvre-chaussures de caoutchouc. (7) Vêtements de travail pour hommes et femmes pour usage industriel, notamment combinaisons et salopettes pour usage industriel, blouses et tabliers de travail pour usage industriel, pantalons et jeans de travail pour usage industriel, vestes de plein air et parkas de travail pour usage industriel, gilets de travail pour usage industriel, chemises de travail pour usage industriel, chemises en flanelle matelassées pour usage industriel et chemises en flanelle pour usage industriel. (8) Serviettes et nattes; et lingerie, notamment draps, couvre-lits, couvre-pieds, bordures de couvre-pieds, édredons, oreillers, taies d'oreiller, couvre-oreillers, oreillers décoratifs, housses de courtepoinette, couvertures et housses de couette; et tables, chaises et hamacs de camping. **Employée** au CANADA depuis au moins aussi tôt que 1997 en liaison avec les marchandises (1); 1998 en liaison avec les marchandises (2); mars 1998 en liaison avec les marchandises (3); 01 janvier 2000 en liaison avec les marchandises (4); 01 janvier 2002 en liaison avec les marchandises (5); 01 juillet 2002 en liaison avec les marchandises (6); 01 janvier 2003 en liaison avec les marchandises (7). **Emploi** projeté au CANADA en liaison avec les marchandises (8).

687,056-1. 2002/10/15. (TMA420,233--1993/12/03) CANADA SAFEWAY LIMITED, 1020-64TH AVENUE N.E., CALGARY, ALBERTA, T2E7V8

DAIRY GLEN

The right to the exclusive use of the word DAIRY is disclaimed apart from the trade-mark.

WARES: Milk and cream. **Used** in CANADA since at least as early as June 2002 on wares.

Le droit à l'usage exclusif du mot DAIRY en dehors de la marque de commerce n'est pas accordé.

MARCHANDISES: Lait et crème. **Employée** au CANADA depuis au moins aussi tôt que juin 2002 en liaison avec les marchandises.

772,797-1. 2000/11/10. (TMA457,389--1996/05/17) HEIDELBERGER DRUCKMASCHINEN AKTIENGESELLSCHAFT, KURFURSTEN-ANLAGE 52-60, 69115 HEIDELBERG, GERMANY **Representative for Service/ Représentant pour Signification:** DENNISON ASSOCIATES, 133 RICHMOND STREET WEST, SUITE 301, TORONTO, ONTARIO, M5H2L7

HEIDELBERG

WARES: (1) Chemicals for the graphic industry, namely chemicals for developing and fixing films and for creating printing plates, dampening agents for offset printing presses, cleaning agents for cleaning blanket and plate cylinders in rotary printing presses, powder for treating the surface of printing plates and printed products, ink fountain foils, measuring strips for measuring the pH value of dampening agents in offset printing presses. (2) Consumables for the graphic industry and the field of office functions, namely printing inks, varnish, dampening agent, toner, printing plates, blankets for offset printing presses, film material for producing printing plates. (3) Machines and devices for the graphic industry, namely print shop machines as well as machines and devices for the further processing of printed products in binderies and mail rooms for printed products; control devices and parts for the aforementioned goods. (4) Data processing devices for the graphic industry, the field of office functions and the field of media, namely machines and devices for the prepress stage, namely, scanners, exposers, printing plate exposure units and devices for exposing and developing wet film and dry film and polyester printing plates, raster image processors and computer software for operating aforesaid devices and parts of the aforementioned goods; digital network printers, copiers and printing plate exposers; electric and electronic devices for controlling, regulating, supplying and networking the printing process of printing machines, data processing devices for the graphic industry and parts for the aforementioned goods; dataprocessing programmes for the graphic industry, the field of office functions and the media industry stored on data carriers, and for controlling the aforementioned devices and machines, for creating digital print copies, for color calibration, for processing images and graphics, as well as for controlling work processes in

connection with the production of printed products. (5) Consumables for the graphic industry and the field of office functions, namely adhesives, printing stock, pens for correcting films and printing plates, cardboard and plastic material used for packaging and instruction manuals and books. (6) Consumables for the graphic industry and the field of office functions, namely adhesives, printing stock, pens for correcting films and printing plates, cardboard and plastic materials used for packaging and instruction and teaching manuals and books; Cleaning cloth for cleaning the surfaces of print shop machines. **SERVICES:** (1) Business management and consultation in the field of the graphic industry and of office management and of establishing print shops; financing services in the field of the graphics industry; maintenance and repair of printing presses, printing machines, copiers, printers, scanners, exposers, plate image readers, machines for binding, cutting, folding, stapling, stacking, wrapping, conveying and controlling devices therefore. (2) Training in the field of the graphic industry and in the field of the media business. (3) Creation of data processing programmes for the graphic industry, the field of office functions as well as the field of the media business. **Priority** Filing Date: May 10, 2000, Country: GERMANY, Application No: 300 35 452.5 in association with the same kind of wares and in association with the same kind of services. **Used** in GERMANY on wares and on services. **Registered** in or for GERMANY on August 09, 2000 under No. 300 35 452 on wares and on services.

MARCHANDISES: (1) Produits chimiques pour l'industrie graphique, notamment : composés chimiques pour développer et fixer des films, et pour créer des clichés, agents de mouillage pour presses à imprimer offset, agents nettoyants pour nettoyer les blanchets et les cylindres porte-plaque des presses à imprimer rotatives, poudre servant à traiter la surface des clichés et des produits imprimés, films d'encrier, bandes à mesurer la valeur du pH des agents de mouillage des presses à imprimer offset. (2) Produits consommables pour l'industrie graphique et dans le domaine des fonctions de bureau, notamment encres d'impression, vernis, agent de mouillage, toner, planches d'impression, couvertures pour presses à imprimer offset, surface pelliculaire pour la fabrication de planches d'impression. (3) Machines et dispositifs pour l'industrie graphique, notamment machines d'imprimerie et machines et dispositifs de traitement complémentaire de produits imprimés dans les ateliers de reliures et les salle d'expédition pour produits imprimés; dispositifs et pièces de commande pour les marchandises susnommées. (4) Dispositifs de traitement des données pour l'industrie graphique dans le domaine des fonctions de bureau et des médias, notamment machines et dispositifs pour étapes préalables à l'impression, notamment scanners, exposeurs et appareils et dispositifs d'exposition de planches d'impression pour exposition et développement de films humides et secs, planches d'impression en polyester, processeurs d'images définies par trame et logiciel pour exploiter les machines, dispositifs articles et pièces susmentionnées; imprimantes numériques en réseau, photocopieurs et exposeurs de planches d'impression; dispositifs électriques et électroniques de commande, régulation, alimentation et mise en réseau du processus d'impression de machines d'impression; dispositifs de traitement de données pour l'industrie graphique et pièces pour les marchandises

susnommées; programmes de traitement de données destinées à l'industrie graphique dans le domaine des fonctions de bureau et des médias et enregistrées sur supports de données pour commander les dispositifs et machines susmentionnés, créer des imprimés numériques, étalonner des couleurs, traiter des images et des graphismes et commander des processus de travail associés à la production de matériel imprimé. (5) Articles consommables pour l'industrie graphique et les fonctions administratives, notamment : produits adhésifs, papier du tirage, stylos pour corriger les films et les clichés d'impression, matériels d'emballage en carton et en plastique, manuels et livres d'instruction et d'enseignement; torchons pour nettoyer les surfaces des machines d'imprimerie. (6) Articles consommables pour l'industrie graphique et les fonctions administratives, notamment : produits adhésifs, papier du tirage, stylos pour corriger les films et les clichés d'impression, matériels d'emballage en carton et en plastique, manuels et livres d'instruction et d'enseignement; torchons pour nettoyer les surfaces des machines d'imprimerie. **SERVICES:** (1) Gestion et conseils commerciaux dans le domaine de l'industrie graphique, de la gestion de bureau et des imprimeries; services de financement dans le domaine de l'industrie graphiques; entretien et réparation de presses, machines d'impression, photocopieurs, imprimantes, lecteurs optiques, exposeurs, lecteurs de plaques, machines à relier, couper, plier, agraffer, empiler, envelopper et dispositifs de transport et de commande connexes. (2) Formation dans le domaine de l'industrie graphique et des médias. (3) Création de programmes de traitement de données pour l'industrie graphique ainsi que pour les domaines des tâches de bureau et des médias. **Date** de priorité de production: 10 mai 2000, pays: ALLEMAGNE, demande no: 300 35 452.5 en liaison avec le même genre de marchandises et en liaison avec le même genre de services. **Employée:** ALLEMAGNE en liaison avec les marchandises et en liaison avec les services. **Enregistrée** dans ou pour ALLEMAGNE le 09 août 2000 sous le No. 300 35 452 en liaison avec les marchandises et en liaison avec les services.

805,330-1. 2002/05/08. (TMA558,841--2002/03/06) HESKA CORPORATION (A DELAWARE CORPORATION), 1613 Prospect Parkway, Ft.Collins, Colorado, 80525, UNITED STATES OF AMERICA **Representative for Service/Représentant pour Signification:** OSLER, HOSKIN & HARCOURT LLP, SUITE 1500, 50 O'CONNOR STREET, OTTAWA, ONTARIO, K1P6L2

HESKA

WARES: Pharmaceutical preparations for the treatment of parasitic infection, joint disease, dental diseases, cancer, muscle pain, chronic pain, inflammatory pain; anti-inflammatories and analgesics; pharmaceutical preparations for the prevention of reproduction; pharmaceutical and biologic compounds that stimulate beneficial cell growth; diagnostic kits comprising reagents for use in the diagnosis of disease. **Proposed Use** in CANADA on wares.

MARCHANDISES: Préparations pharmaceutiques pour le traitement de d'infections parasitaires, des maladies des articulations, des maladies dentaires, du cancer, des douleurs musculaires, des douleurs chroniques, des douleurs inflammatoires; anti-inflammatoires et analgésiques; préparations pharmaceutiques de prévention de la grossesse; composés pharmaceutiques et biologiques qui stimulent la croissance bénéfique des cellules; nécessaires de diagnostic comprenant réactifs pour utilisation dans les diagnostics de maladies. **Emploi** projeté au CANADA en liaison avec les marchandises.

Enregistrement Registration

TMA598,557. January 06, 2004. Appln No. 1,084,168. Vol.49 Issue 2500. September 25, 2002. LABORATOIRES THEA(société anonyme).

TMA598,558. January 06, 2004. Appln No. 1,157,025. Vol.50 Issue 2541. July 09, 2003. YottaYotta, Inc.

TMA598,559. January 06, 2004. Appln No. 1,123,742. Vol.50 Issue 2528. April 09, 2003. Stelco Inc.

TMA598,560. January 06, 2004. Appln No. 1,110,422. Vol.50 Issue 2529. April 16, 2003. GE Energy (Norway) AS,.

TMA598,561. January 06, 2004. Appln No. 1,063,830. Vol.50 Issue 2525. March 19, 2003. SPORT INFORMATION TECHNOLOGY S.A.,.

TMA598,562. January 06, 2004. Appln No. 1,140,236. Vol.50 Issue 2549. September 03, 2003. THE CHRISTIAN SCIENCE PUBLISHING SOCIETY.

TMA598,563. January 06, 2004. Appln No. 1,141,533. Vol.50 Issue 2548. August 27, 2003. THOMAS & BETTS INTERNATIONAL, INC.(A Delaware Corporation).

TMA598,564. January 06, 2004. Appln No. 1,144,041. Vol.50 Issue 2548. August 27, 2003. NEWBRIDGE MANAGEMENT GROUP INC.

TMA598,565. January 06, 2004. Appln No. 1,084,675. Vol.49 Issue 2501. October 02, 2002. 87317 CANADA LIMITED, doing business as CPD Construction Products.

TMA598,566. January 06, 2004. Appln No. 1,156,510. Vol.50 Issue 2547. August 20, 2003. FMR CORP.(a Delaware corporation).

TMA598,567. January 06, 2004. Appln No. 1,145,828. Vol.50 Issue 2545. August 06, 2003. Degussa AG.

TMA598,568. January 06, 2004. Appln No. 1,134,245. Vol.50 Issue 2544. July 30, 2003. Brookfield LePage Johnson Controls Facility Management Services Ltd.

TMA598,569. January 06, 2004. Appln No. 1,086,340. Vol.49 Issue 2510. December 04, 2002. THOMAS EQUIPMENT LTD.

TMA598,570. January 06, 2004. Appln No. 1,153,253. Vol.50 Issue 2548. August 27, 2003. William Hill Napa, Inc.

TMA598,571. January 06, 2004. Appln No. 1,119,613. Vol.50 Issue 2530. April 23, 2003. MELODY FARMS SPECIALTY FOODS AND EQUIPMENT LIMITED.

TMA598,572. January 06, 2004. Appln No. 1,024,182. Vol.50 Issue 2525. March 19, 2003. Sony Kabushiki Kaisha (a/t/a Sony Corporation).

TMA598,573. January 06, 2004. Appln No. 1,049,822. Vol.50 Issue 2529. April 16, 2003. Produits Paul Niehans S.A.

TMA598,574. January 06, 2004. Appln No. 1,139,885. Vol.50 Issue 2536. June 04, 2003. PARFUMS GUY LAROCHEune société anonyme.

TMA598,575. January 06, 2004. Appln No. 1,150,107. Vol.50 Issue 2548. August 27, 2003. EFFIGI INC.Corporation canadienne.

TMA598,576. January 06, 2004. Appln No. 1,117,094. Vol.50 Issue 2539. June 25, 2003. SLOCAN GROUP,A PARTNERSHIP,.

TMA598,577. January 06, 2004. Appln No. 1,141,230. Vol.50 Issue 2539. June 25, 2003. Premark RWP Holdings, Inc.

TMA598,578. January 06, 2004. Appln No. 1,144,721. Vol.50 Issue 2547. August 20, 2003. Modern Organics Inc.

TMA598,579. January 06, 2004. Appln No. 1,108,385. Vol.50 Issue 2532. May 07, 2003. Sea-Link Foods Trading (Canada) Ltd.,.

TMA598,580. January 06, 2004. Appln No. 1,084,199. Vol.50 Issue 2548. August 27, 2003. H & H Construction Inc.

TMA598,581. January 06, 2004. Appln No. 1,131,357. Vol.50 Issue 2548. August 27, 2003. Memorex International Inc.

TMA598,582. January 06, 2004. Appln No. 1,121,183. Vol.50 Issue 2536. June 04, 2003. IRONCLAD PERFORMANCE WEAR CORP.a legal entity,.

TMA598,583. January 06, 2004. Appln No. 1,131,503. Vol.50 Issue 2547. August 20, 2003. Change Communications Alliance Inc.

TMA598,584. January 06, 2004. Appln No. 1,120,998. Vol.50 Issue 2544. July 30, 2003. UNI-SELECT INC.

TMA598,585. January 06, 2004. Appln No. 1,138,349. Vol.50 Issue 2538. June 18, 2003. DOLLAR BARN INC.

TMA598,586. January 06, 2004. Appln No. 1,150,970. Vol.50 Issue 2546. August 13, 2003. OLEOSTAR S.P.A.

TMA598,587. January 06, 2004. Appln No. 1,152,422. Vol.50 Issue 2545. August 06, 2003. SOCIÉTÉ DES LOTERIES DU QUÉBEC.

TMA598,588. January 06, 2004. Appln No. 1,146,256. Vol.50 Issue 2541. July 09, 2003. JOLLIFFE ENTERPRISES INC.

TMA598,589. January 06, 2004. Appln No. 1,044,574. Vol.48 Issue 2447. September 19, 2001. Thomson Information Licensing Corporation(a Delaware Corporation).

TMA598,590. January 06, 2004. Appln No. 1,103,943. Vol.49 Issue 2511. December 11, 2002. Bushnell Performance Optics(a Delaware Corporation).

TMA598,591. January 06, 2004. Appln No. 1,123,083. Vol.50 Issue 2547. August 20, 2003. United Way of Canada/Centraide Canada.

TMA598,592. January 06, 2004. Appln No. 1,112,157. Vol.50 Issue 2545. August 06, 2003. GEMPLUSne société anonyme.

TMA598,593. January 06, 2004. Appln No. 1,091,697. Vol.50 Issue 2535. May 28, 2003. Ad Pepper Media International N.V.,.

TMA598,594. January 06, 2004. Appln No. 1,140,227. Vol.50 Issue 2535. May 28, 2003. DELTEC, INC.(a Minnesota Corporation).

TMA598,595. January 06, 2004. Appln No. 1,134,237. Vol.50 Issue 2544. July 30, 2003. Brookfield LePage Johnson Controls Facility Management Services Ltd.

TMA598,596. January 06, 2004. Appln No. 1,063,966. Vol.49 Issue 2493. August 07, 2002. TRIMARK ATHLETIC SUPPLIES INC.

TMA598,597. January 06, 2004. Appln No. 1,084,254. Vol.50 Issue 2549. September 03, 2003. Jasc Software, Inc.(a Minnesota corporation),.

TMA598,598. January 06, 2004. Appln No. 1,153,305. Vol.50 Issue 2547. August 20, 2003. ENSIS CAPITAL CORPORATION.

TMA598,599. January 06, 2004. Appln No. 1,027,518. Vol.49 Issue 2510. December 04, 2002. INDEPENDENT ELECTRICITY MARKET OPERATOR,.

TMA598,600. January 06, 2004. Appln No. 892,131. Vol.49 Issue 2504. October 23, 2002. GE BETZ, INC.

TMA598,601. January 06, 2004. Appln No. 1,121,887. Vol.50 Issue 2534. May 21, 2003. GRAPE TECHNOLOGY GROUP, INC.(a Delaware corporation).

TMA598,602. January 06, 2004. Appln No. 1,121,888. Vol.50 Issue 2534. May 21, 2003. GRAPE TECHNOLOGY GROUP, INC.(a Delaware corporation).

TMA598,603. January 06, 2004. Appln No. 1,121,889. Vol.50 Issue 2534. May 21, 2003. GRAPE TECHNOLOGY GROUP, INC.(a Delaware corporation).

TMA598,604. January 06, 2004. Appln No. 1,121,894. Vol.50 Issue 2534. May 21, 2003. GRAPE TECHNOLOGY GROUP,

INC.(a Delaware corporation).

TMA598,605. January 06, 2004. Appln No. 1,082,727. Vol.49 Issue 2492. July 31, 2002. XELUS, INC.,.

TMA598,606. January 06, 2004. Appln No. 1,125,290. Vol.50 Issue 2523. March 05, 2003. IMPROCROP USA, INC.

TMA598,607. January 06, 2004. Appln No. 1,153,503. Vol.50 Issue 2548. August 27, 2003. IMPERIAL TOBACCO PRODUCTS LIMITED.

TMA598,608. January 06, 2004. Appln No. 1,145,637. Vol.50 Issue 2544. July 30, 2003. Conestoga Meat Packers Ltd.being a corporation, incorporated under the laws of the Province of Ontario.

TMA598,609. January 06, 2004. Appln No. 1,145,398. Vol.50 Issue 2548. August 27, 2003. Big Rock Brewery Partnership.

TMA598,610. January 06, 2004. Appln No. 1,137,986. Vol.50 Issue 2537. June 11, 2003. FANBOX INC.

TMA598,611. January 06, 2004. Appln No. 1,122,235. Vol.50 Issue 2536. June 04, 2003. KITRAS ART GLASS INC.

TMA598,612. January 06, 2004. Appln No. 1,034,568. Vol.50 Issue 2524. March 12, 2003. Bingo Country Holdings Limited.

TMA598,613. January 06, 2004. Appln No. 1,031,394. Vol.50 Issue 2549. September 03, 2003. A-MAX TECHNOLOGY COMPANY LIMITED,.

TMA598,614. January 06, 2004. Appln No. 1,116,582. Vol.50 Issue 2543. July 23, 2003. CNF Inc.,.

TMA598,615. January 06, 2004. Appln No. 1,139,762. Vol.50 Issue 2549. September 03, 2003. TELUS Corporation.

TMA598,616. January 06, 2004. Appln No. 1,121,884. Vol.50 Issue 2533. May 14, 2003. GRAPE TECHNOLOGY GROUP, INC.(a Delaware corporation).

TMA598,617. January 06, 2004. Appln No. 1,126,654. Vol.50 Issue 2530. April 23, 2003. YAMAHA CORPORATION, a legal entity.

TMA598,618. January 06, 2004. Appln No. 1,027,074. Vol.50 Issue 2542. July 16, 2003. Adobe Systems Incorporated,.

TMA598,619. January 06, 2004. Appln No. 1,009,787. Vol.50 Issue 2527. April 02, 2003. LUCKY STAR JAPANESE AUTO PARTS INC.

TMA598,620. January 06, 2004. Appln No. 1,125,049. Vol.50 Issue 2545. August 06, 2003. ATP-Inc.

TMA598,621. January 06, 2004. Appln No. 1,125,098. Vol.50 Issue 2525. March 19, 2003. The Bank of Nova Scotia.

TMA598,622. January 06, 2004. Appln No. 1,097,835. Vol.50 Issue 2541. July 09, 2003. Born Services Canada Ltd.

TMA598,623. January 06, 2004. Appln No. 1,084,116. Vol.50 Issue 2516. January 15, 2003. HANKOOK TIRE CO., LTD., a corporation organized and existing under the laws of Republic of Korea,.

TMA598,624. January 06, 2004. Appln No. 1,129,231. Vol.50 Issue 2526. March 26, 2003. Stephen Randolph Kaniuk.

TMA598,625. January 06, 2004. Appln No. 1,134,239. Vol.50 Issue 2544. July 30, 2003. Brookfield LePage Johnson Controls Facility Management Services Ltd.

TMA598,626. January 06, 2004. Appln No. 1,134,240. Vol.50 Issue 2544. July 30, 2003. Brookfield LePage Johnson Controls Facility Management Services Ltd.

TMA598,627. January 06, 2004. Appln No. 1,092,783. Vol.49 Issue 2507. November 13, 2002. PT. Garudafood Putra Putri Jaya.

TMA598,628. January 06, 2004. Appln No. 1,121,886. Vol.50 Issue 2534. May 21, 2003. GRAPE TECHNOLOGY GROUP, INC.(a Delaware corporation).

TMA598,629. January 06, 2004. Appln No. 1,127,215. Vol.50 Issue 2531. April 30, 2003. THE MANUFACTURERS LIFE INSURANCE COMPANY.

TMA598,630. January 06, 2004. Appln No. 1,134,238. Vol.50 Issue 2544. July 30, 2003. Brookfield LePage Johnson Controls Facility Management Services Ltd.

TMA598,631. January 06, 2004. Appln No. 1,082,388. Vol.49 Issue 2491. July 24, 2002. Greendale Garden Products Limited.

TMA598,632. January 06, 2004. Appln No. 1,097,819. Vol.50 Issue 2545. August 06, 2003. LANSINOH LABORATORIES, INC.

TMA598,633. January 06, 2004. Appln No. 1,083,038. Vol.50 Issue 2537. June 11, 2003. Gentra Systems, Inc.(a Minnesota corporation),.

TMA598,634. January 06, 2004. Appln No. 1,068,150. Vol.50 Issue 2531. April 30, 2003. LENAN CORPORATION,.

TMA598,635. January 06, 2004. Appln No. 1,109,340. Vol.50 Issue 2535. May 28, 2003. M. GHIATH TATARI,.

TMA598,636. January 06, 2004. Appln No. 1,147,943. Vol.50 Issue 2547. August 20, 2003. PREMIER SCHOOL AGENDAS LTD.

TMA598,637. January 06, 2004. Appln No. 1,151,885. Vol.50 Issue 2542. July 16, 2003. High Level Ceramics Ltd.

TMA598,638. January 06, 2004. Appln No. 1,152,378. Vol.50 Issue 2546. August 13, 2003. John Trudeau.

TMA598,639. January 06, 2004. Appln No. 1,116,665. Vol.50 Issue 2534. May 21, 2003. GEODISune société anonyme.

TMA598,640. January 06, 2004. Appln No. 1,116,662. Vol.50 Issue 2534. May 21, 2003. GEODISune société anonyme.

TMA598,641. January 06, 2004. Appln No. 1,157,905. Vol.50 Issue 2539. June 25, 2003. MELOCHE MONNEX INC.

TMA598,642. January 06, 2004. Appln No. 1,103,230. Vol.50 Issue 2545. August 06, 2003. SOPHION BIOSCIENCE A/S,.

TMA598,643. January 06, 2004. Appln No. 1,025,337. Vol.50 Issue 2541. July 09, 2003. FRETTE S.p.A.

TMA598,644. January 06, 2004. Appln No. 1,049,836. Vol.48 Issue 2453. October 31, 2001. THE MCGRAW-HILL COMPANIES, INC.

TMA598,645. January 06, 2004. Appln No. 1,086,297. Vol.50 Issue 2533. May 14, 2003. Dr. George Kovacs Medical Incorporated,.

TMA598,646. January 06, 2004. Appln No. 1,082,028. Vol.50 Issue 2528. April 09, 2003. Iron Age Corporation,a Pennsylvania corporation,.

TMA598,647. January 06, 2004. Appln No. 1,110,162. Vol.50 Issue 2514. January 01, 2003. L'AVENUE INC.

TMA598,648. January 06, 2004. Appln No. 1,126,906. Vol.50 Issue 2549. September 03, 2003. 9080-1432 Québec inc.

TMA598,649. January 06, 2004. Appln No. 1,084,501. Vol.50 Issue 2519. February 05, 2003. ZIAJA Ltd. ZAKLAD PRODUKCJI LEKOWSPOLKA z o.o. a Polish company.

TMA598,650. January 06, 2004. Appln No. 1,063,211. Vol.50 Issue 2524. March 12, 2003. HI-TECH FABRICATORS INC.

TMA598,651. January 06, 2004. Appln No. 1,140,122. Vol.50 Issue 2549. September 03, 2003. FABASOFT AG.

TMA598,652. January 06, 2004. Appln No. 1,141,806. Vol.50 Issue 2541. July 09, 2003. PARFUMS NINA RICCIUne Société par Actions Simplifiée.

TMA598,653. January 06, 2004. Appln No. 1,153,009. Vol.50 Issue 2549. September 03, 2003. SWAN VALLEY GAS CORPORATION.

TMA598,654. January 06, 2004. Appln No. 1,143,084. Vol.50 Issue 2537. June 11, 2003. MAPLE LEAF FOODS INC./LES ALI-MENTS MAPLE LEAF INC.

TMA598,655. January 06, 2004. Appln No. 1,086,342. Vol.49 Issue 2498. September 11, 2002. THOMAS EQUIPMENT LTD.

TMA598,656. January 06, 2004. Appln No. 1,086,020. Vol.50 Issue 2526. March 26, 2003. Vifor (International) Inc., Vifor (International) AG, Vifor (International) Ltd.

TMA598,657. January 06, 2004. Appln No. 1,151,432. Vol.50 Issue 2531. April 30, 2003. Advanced Fiber Technologies (AFT)

Income Fund.

TMA598,658. January 06, 2004. Appln No. 1,148,651. Vol.50 Issue 2533. May 14, 2003. Banco Santander Central Hispano, S.A.

TMA598,659. January 06, 2004. Appln No. 1,083,926. Vol.49 Issue 2495. August 21, 2002. LABORATOIRES THEA(société anonyme).

TMA598,660. January 06, 2004. Appln No. 1,077,600. Vol.50 Issue 2526. March 26, 2003. Hubbell Incorporated,.

TMA598,661. January 06, 2004. Appln No. 1,149,273. Vol.50 Issue 2541. July 09, 2003. Innhouse Hospitality Management Limited, also doing business as Tantra Waterfront Lounge and Grill.

TMA598,662. January 06, 2004. Appln No. 1,152,876. Vol.50 Issue 2547. August 20, 2003. 911979 ALBERTA LTD.

TMA598,663. January 06, 2004. Appln No. 1,125,638. Vol.50 Issue 2543. July 23, 2003. The Newcastle Group of Companies Ltd.

TMA598,664. January 06, 2004. Appln No. 1,019,195. Vol.50 Issue 2514. January 01, 2003. International Business Machines Corporation(a New York Corporation).

TMA598,665. January 07, 2004. Appln No. 1,098,936. Vol.50 Issue 2538. June 18, 2003. IXOune société de droit français.

TMA598,666. January 07, 2004. Appln No. 1,085,938. Vol.50 Issue 2536. June 04, 2003. Audiocodes Ltd.,.

TMA598,667. January 07, 2004. Appln No. 796,767. Vol.50 Issue 2524. March 12, 2003. KISS NAIL PRODUCTS, INC.,.

TMA598,668. January 07, 2004. Appln No. 1,125,750. Vol.50 Issue 2550. September 10, 2003. NOAMENITIES INC.

TMA598,669. January 07, 2004. Appln No. 1,120,053. Vol.50 Issue 2520. February 12, 2003. Nufarm Agriculture Inc.

TMA598,670. January 07, 2004. Appln No. 1,132,759. Vol.50 Issue 2550. September 10, 2003. SODEXHO, INC.a Delaware corporation.

TMA598,671. January 07, 2004. Appln No. 1,115,754. Vol.50 Issue 2544. July 30, 2003. H3 Pharma Inc.

TMA598,672. January 07, 2004. Appln No. 1,140,378. Vol.50 Issue 2549. September 03, 2003. 9057-8550 Québec inc.

TMA598,673. January 07, 2004. Appln No. 1,151,914. Vol.50 Issue 2546. August 13, 2003. SYNGENTA CROP PROTECTION, INC.

TMA598,674. January 07, 2004. Appln No. 1,085,027. Vol.49 Issue 2489. July 10, 2002. Bedford Furniture Industries Inc.,.

TMA598,675. January 07, 2004. Appln No. 1,138,962. Vol.50

Issue 2537. June 11, 2003. P.R. DISTRIBUTION INC.

TMA598,676. January 07, 2004. Appln No. 1,096,685. Vol.50 Issue 2523. March 05, 2003. PROMORE ENGINEERING INC.

TMA598,677. January 07, 2004. Appln No. 1,143,752. Vol.50 Issue 2549. September 03, 2003. THE HILLMAN GROUP, INC. (a Corporation of Delaware).

TMA598,678. January 07, 2004. Appln No. 1,141,955. Vol.50 Issue 2537. June 11, 2003. THE MANUFACTURERS LIFE INSURANCE COMPANY.

TMA598,679. January 07, 2004. Appln No. 1,084,678. Vol.49 Issue 2501. October 02, 2002. 87317 CANADA LIMITED, doing business as CPD Construction Products.

TMA598,680. January 07, 2004. Appln No. 1,084,673. Vol.49 Issue 2501. October 02, 2002. 87317 CANADA LIMITED, doing business as CPD Construction Products.

TMA598,681. January 07, 2004. Appln No. 1,069,205. Vol.50 Issue 2525. March 19, 2003. Herman Miller, Inc.,a Michigan corporation,.

TMA598,682. January 07, 2004. Appln No. 1,086,076. Vol.49 Issue 2492. July 31, 2002. ROHM AND HAAS COMPANY.

TMA598,683. January 07, 2004. Appln No. 1,139,703. Vol.50 Issue 2534. May 21, 2003. TRENT HEALTH INSURANCE SERVICES CORP.

TMA598,684. January 07, 2004. Appln No. 1,125,273. Vol.50 Issue 2539. June 25, 2003. TRENT HEALTH INSURANCE SERVICES CORP.

TMA598,685. January 07, 2004. Appln No. 1,149,403. Vol.50 Issue 2547. August 20, 2003. Jobjab Inc.

TMA598,686. January 07, 2004. Appln No. 1,055,659. Vol.50 Issue 2546. August 13, 2003. TBC Teletheatre B.C., a partnership of Pacific Racing Association, Orangeville Raceway Ltd., B.C. Standardbred Association, and Horseman's Benevolent and Protective Association of B.C.

TMA598,687. January 07, 2004. Appln No. 1,076,843. Vol.50 Issue 2549. September 03, 2003. Fluid Design Inc.

TMA598,688. January 07, 2004. Appln No. 1,081,566. Vol.50 Issue 2529. April 16, 2003. Reynolds and Reynolds Holdings, Inc.

TMA598,689. January 07, 2004. Appln No. 1,154,062. Vol.50 Issue 2547. August 20, 2003. CDI Career Development Institutes Ltd./ICD Institut Carrière et Développement Ltée.

TMA598,690. January 07, 2004. Appln No. 1,123,741. Vol.50 Issue 2528. April 09, 2003. Stelco Inc.

TMA598,691. January 07, 2004. Appln No. 1,135,183. Vol.50 Issue 2530. April 23, 2003. PACIFIC REGENERATION TECHNOLOGIES INC.

TMA598,692. January 07, 2004. Appln No. 1,074,388. Vol.49 Issue 2485. June 12, 2002. MICROSOFT CORPORATION,.

TMA598,693. January 07, 2004. Appln No. 1,172,016. Vol.50 Issue 2541. July 09, 2003. S. MARINO MANUFACTURING LTD.

TMA598,694. January 07, 2004. Appln No. 1,127,478. Vol.50 Issue 2549. September 03, 2003. The Canadian Beef Grading Agency.

TMA598,695. January 07, 2004. Appln No. 1,157,767. Vol.50 Issue 2548. August 27, 2003. Novopharm Limited a federally incorporated Canadian company.

TMA598,696. January 07, 2004. Appln No. 1,143,734. Vol.50 Issue 2549. September 03, 2003. THOMAS & BETTS INTERNATIONAL, INC.(A Delaware Corporation).

TMA598,697. January 07, 2004. Appln No. 1,085,212. Vol.50 Issue 2522. February 26, 2003. Sony Kabushiki Kaisha a/t/a Sony Corporation.

TMA598,698. January 07, 2004. Appln No. 1,085,218. Vol.49 Issue 2495. August 21, 2002. Aon Corporation,.

TMA598,699. January 07, 2004. Appln No. 1,151,919. Vol.50 Issue 2548. August 27, 2003. LABATT BREWING COMPANY LIMITED/LA BRASSERIE LABATT LIMITÉE.

TMA598,700. January 07, 2004. Appln No. 1,147,038. Vol.50 Issue 2545. August 06, 2003. PENTAIR POOL PRODUCTS, INC.(a corporation of the state of Delaware).

TMA598,701. January 07, 2004. Appln No. 1,143,463. Vol.50 Issue 2540. July 02, 2003. 2725126 CANADA INC.

TMA598,702. January 07, 2004. Appln No. 1,145,291. Vol.50 Issue 2548. August 27, 2003. SHRED-IT CANADA CORPORATION, INC.

TMA598,703. January 07, 2004. Appln No. 1,125,203. Vol.50 Issue 2543. July 23, 2003. Safe Foods Corp.(a Delaware corporation).

TMA598,704. January 07, 2004. Appln No. 1,077,039. Vol.49 Issue 2484. June 05, 2002. F. HOFFMANN-LA ROCHE AG.

TMA598,705. January 07, 2004. Appln No. 1,017,146. Vol.47 Issue 2388. August 02, 2000. SAMSUNG AEROSPACE INDUSTRIES, LTD.,.

TMA598,706. January 07, 2004. Appln No. 1,056,019. Vol.50 Issue 2529. April 16, 2003. 3510522 Canada Inc.,.

TMA598,707. January 07, 2004. Appln No. 1,139,704. Vol.50 Issue 2539. June 25, 2003. TRENT HEALTH INSURANCE SERVICES CORP.

TMA598,708. January 07, 2004. Appln No. 1,141,954. Vol.50 Issue 2537. June 11, 2003. THE MANUFACTURERS LIFE INSURANCE COMPANY.

TMA598,709. January 07, 2004. Appln No. 1,143,568. Vol.50 Issue 2537. June 11, 2003. MOVADO WATCH COMPANY S.A.

TMA598,710. January 07, 2004. Appln No. 1,118,681. Vol.50 Issue 2543. July 23, 2003. Corrine Bray,.

TMA598,711. January 07, 2004. Appln No. 1,084,672. Vol.49 Issue 2501. October 02, 2002. 87317 CANADA LIMITED, doing business as CPD Construction Products.

TMA598,712. January 07, 2004. Appln No. 1,084,677. Vol.49 Issue 2501. October 02, 2002. 87317 CANADA LIMITED, doing business as CPD Construction Products.

TMA598,713. January 07, 2004. Appln No. 1,150,216. Vol.50 Issue 2537. June 11, 2003. MAPLE LEAF FOODS INC./LES ALI-MENTS MAPLE LEAF INC.

TMA598,714. January 07, 2004. Appln No. 1,124,177. Vol.50 Issue 2523. March 05, 2003. WINE SUPPLY PTY LTD.

TMA598,715. January 07, 2004. Appln No. 1,142,773. Vol.50 Issue 2538. June 18, 2003. Jetsgo Corporation, corporation légalement constituée.

TMA598,716. January 07, 2004. Appln No. 1,091,702. Vol.50 Issue 2524. March 12, 2003. SOCIÉTÉ CONSEIL EN MANAGEMENT TANDEM INC.,.

TMA598,717. January 07, 2004. Appln No. 1,027,047. Vol.50 Issue 2542. July 16, 2003. MATROX GRAPHICS INC.,.

TMA598,718. January 07, 2004. Appln No. 1,123,095. Vol.50 Issue 2521. February 19, 2003. Fortuna Holdings Incorporated.

TMA598,719. January 07, 2004. Appln No. 1,156,319. Vol.50 Issue 2549. September 03, 2003. ARR-MAZ Products, L.P.

TMA598,720. January 07, 2004. Appln No. 836,858. Vol.45 Issue 2284. August 05, 1998. Tabac A.D.L. Canada Inc.

TMA598,721. January 07, 2004. Appln No. 1,079,935. Vol.49 Issue 2479. May 01, 2002. HALFEN GmbH & Co. Kommanditgesellschaft,.

TMA598,722. January 07, 2004. Appln No. 1,145,048. Vol.50 Issue 2544. July 30, 2003. Waterleaf Limited.

TMA598,723. January 07, 2004. Appln No. 1,145,159. Vol.50 Issue 2548. August 27, 2003. B.C. Pavilion Corporation.

TMA598,724. January 07, 2004. Appln No. 1,144,656. Vol.50 Issue 2541. July 09, 2003. MEDISCA PHARMACEUTIQUE INC.

TMA598,725. January 07, 2004. Appln No. 1,143,462. Vol.50 Issue 2542. July 16, 2003. 2725126 CANADA INC.

TMA598,726. January 07, 2004. Appln No. 1,121,976. Vol.50 Issue 2544. July 30, 2003. Shade Sails Canada Inc.

TMA598,727. January 07, 2004. Appln No. 1,121,975. Vol.50

Issue 2544. July 30, 2003. Shade Sails Canada Inc.

TMA598,728. January 07, 2004. Appln No. 1,142,486. Vol.50 Issue 2546. August 13, 2003. CDTEL INC.

TMA598,729. January 07, 2004. Appln No. 1,142,485. Vol.50 Issue 2546. August 13, 2003. CDTEL INC.

TMA598,730. January 07, 2004. Appln No. 863,090. Vol.50 Issue 2550. September 10, 2003. EMC CORPORATION(A MASSACHUSETTS CORPORATION).

TMA598,731. January 07, 2004. Appln No. 1,153,217. Vol.50 Issue 2547. August 20, 2003. KAI D INDUSTRIES INC./LES INDUSTRIES KAI D INC.a body corporate and politic, duly incorporated according to law.

TMA598,732. January 07, 2004. Appln No. 1,086,897. Vol.49 Issue 2493. August 07, 2002. TYSON FRESH MEATS, INC.

TMA598,733. January 07, 2004. Appln No. 1,086,896. Vol.49 Issue 2506. November 06, 2002. TYSON FRESH MEATS, INC.

TMA598,734. January 07, 2004. Appln No. 1,118,065. Vol.50 Issue 2525. March 19, 2003. Daniel Allard,.

TMA598,735. January 07, 2004. Appln No. 1,152,101. Vol.50 Issue 2544. July 30, 2003. ESTÉE LAUDER COSMETICS LTD.

TMA598,736. January 07, 2004. Appln No. 1,116,727. Vol.50 Issue 2533. May 14, 2003. Canadian Association of Registered Diagnostic Ultrasound Professionals.

TMA598,737. January 07, 2004. Appln No. 1,116,726. Vol.50 Issue 2533. May 14, 2003. Canadian Association of Registered Diagnostic Ultrasound Professionals.

TMA598,738. January 07, 2004. Appln No. 1,091,971. Vol.49 Issue 2502. October 09, 2002. StoneL Corporation.

TMA598,739. January 07, 2004. Appln No. 1,114,482. Vol.50 Issue 2541. July 09, 2003. Electrovaya Inc.

TMA598,740. January 07, 2004. Appln No. 1,157,904. Vol.50 Issue 2538. June 18, 2003. MELOCHE MONNEX INC.

TMA598,741. January 07, 2004. Appln No. 1,153,561. Vol.50 Issue 2544. July 30, 2003. Castek Inc.

TMA598,742. January 07, 2004. Appln No. 1,148,210. Vol.50 Issue 2545. August 06, 2003. SYNGENTA PARTICIPATIONS AG.

TMA598,743. January 07, 2004. Appln No. 1,062,575. Vol.50 Issue 2536. June 04, 2003. UPS Logistics Group Canada Limited.

TMA598,744. January 07, 2004. Appln No. 1,062,574. Vol.50 Issue 2535. May 28, 2003. UPS Logistics Group Canada Limited.

TMA598,745. January 07, 2004. Appln No. 1,145,897. Vol.50 Issue 2541. July 09, 2003. PIRELLI S.P.A.

TMA598,746. January 07, 2004. Appln No. 1,062,488. Vol.50 Issue 2532. May 07, 2003. TrefilARBED Bissen S.A.

TMA598,747. January 07, 2004. Appln No. 1,121,147. Vol.50 Issue 2549. September 03, 2003. ABREAST IN A BOAT SOCIETY society organized under the laws of the Province of British Columbia,.

TMA598,748. January 07, 2004. Appln No. 1,009,866. Vol.50 Issue 2526. March 26, 2003. THE GOVERNMENT OF THE NORTHWEST TERRITORIES.

TMA598,749. January 07, 2004. Appln No. 1,074,418. Vol.50 Issue 2532. May 07, 2003. Orica Australia Pty Ltd.

TMA598,750. January 07, 2004. Appln No. 1,149,670. Vol.50 Issue 2543. July 23, 2003. T.T. Group Limited.

TMA598,751. January 07, 2004. Appln No. 1,125,287. Vol.50 Issue 2522. February 26, 2003. ALLTECH, INC.

TMA598,752. January 07, 2004. Appln No. 1,138,811. Vol.50 Issue 2535. May 28, 2003. NU-GRO IP INC.

TMA598,753. January 07, 2004. Appln No. 1,124,806. Vol.50 Issue 2545. August 06, 2003. FMR CORP.a Delaware corporation.

TMA598,754. January 07, 2004. Appln No. 1,162,589. Vol.50 Issue 2548. August 27, 2003. A. & A.G. AGENCIES (CANADA) INC./LES AGENCES A. & A.G. (CANADA) INC. a body corporate and politic, duly incorporated according to law.

TMA598,755. January 07, 2004. Appln No. 1,096,634. Vol.49 Issue 2510. December 04, 2002. SUZUKI MOTOR CORPORATION.

TMA598,756. January 07, 2004. Appln No. 1,108,399. Vol.49 Issue 2511. December 11, 2002. SUZUKI MOTOR CORPORATION.

TMA598,757. January 07, 2004. Appln No. 1,145,051. Vol.50 Issue 2545. August 06, 2003. Waterleaf Limited.

TMA598,758. January 07, 2004. Appln No. 1,117,277. Vol.50 Issue 2539. June 25, 2003. L'OREAL Société anonyme.

TMA598,759. January 07, 2004. Appln No. 1,155,642. Vol.50 Issue 2548. August 27, 2003. JOLI-COEUR, LACASSE, GEOFRION, JETTÉ, ST-PIERRE, s.e.n.c.

TMA598,760. January 07, 2004. Appln No. 1,135,302. Vol.50 Issue 2542. July 16, 2003. IXP CORP.a Delaware corporation.

TMA598,761. January 07, 2004. Appln No. 1,143,578. Vol.50 Issue 2545. August 06, 2003. NUFARM LIMITED.

TMA598,762. January 07, 2004. Appln No. 1,111,773. Vol.50 Issue 2538. June 18, 2003. Boboli International, Inc.(a California corporation).

TMA598,763. January 07, 2004. Appln No. 1,109,216. Vol.50
Issue 2530. April 23, 2003. BRIO AB.

TMA598,764. January 07, 2004. Appln No. 1,088,668. Vol.50
Issue 2526. March 26, 2003. Jack Grant McIntyre,.

TMA598,765. January 07, 2004. Appln No. 1,097,131. Vol.50
Issue 2528. April 09, 2003. Solutions Credit Counselling Services
Inc.

TMA598,766. January 07, 2004. Appln No. 1,109,376. Vol.50
Issue 2531. April 30, 2003. C.I. KASEI KABUSHIKI KAISHA, A/T/
AC.I. KASEI CO., LTD.

TMA598,767. January 07, 2004. Appln No. 1,085,806. Vol.49
Issue 2504. October 23, 2002. FORD MOTOR COMPANY,.

TMA598,768. January 07, 2004. Appln No. 1,132,288. Vol.50
Issue 2547. August 20, 2003. World of Water International Ltd.

TMA598,769. January 07, 2004. Appln No. 1,152,830. Vol.50
Issue 2551. September 17, 2003. Vitafoam Products Canada Ltd.

TMA598,770. January 07, 2004. Appln No. 1,146,877. Vol.50
Issue 2551. September 17, 2003. ABITIBI-CONSOLIDATED INC.

Avis sous l'article 9 de la Loi sur les marques de commerce Notices under Section 9 of the Trade-marks Act



915,436. The Registrar hereby gives public notice under Section **9(1)(e)** of the Trade-marks Act, of the adoption and use by MUNICIPALITÉ DU VILLAGE DE HEMMINGFORD of the mark shown above.

La couleur est revendiquée comme caractéristique des armoiries. Voici la description: Les lignes contours et séparatrices sont or; Hemmingford: en noir sur fond bleu; tête de bélier: or (centré entre les deux couleurs de fond); locomotive: noire sur fond argent; poteau indicateur de frontières: contour or sur fond argent; maison Scriver: rouge sur fond argent; vache laitière: noir et blanc sur fond bleu; chaudron à potasse: noir sur fond bleu; pommier: vert sur fond argent.

915,436. La Registraire donne par les présentes avis public en vertu de l'article **9(1)(e)** de la Loi sur les marques de commerce de l'adoption et de l'utilisation par MUNICIPALITÉ DU VILLAGE DE HEMMINGFORD de la marque reproduite ci-dessus.

The colour is claimed as a feature of the coat of arms. The description is as follows: the contour and separating lines are gold; Hemmingford: in black on a blue background; ram's head: gold (centred between the two background colours); locomotive: black on a silver background; boundary marker: gold outline on a silver background; Scriver company: red on a silver background; dairy cow: black and white on a blue background; potash cauldron: black on a blue background; apple tree: green on a silver background.



915,437. The Registrar hereby gives public notice under Section **9(1)(e)** of the Trade-marks Act, of the adoption and use by MUNICIPALITÉ DU TOWNSHIP DE HEMMINGFORD of the mark shown above.

La couleur est revendiquée comme caractéristique des armoiries. Voici la description: Les lignes contours et séparatrices sont or; Hemmingford: en noir sur fond bleu; tête de bélier: or (centré entre les deux couleurs de fond); locomotive: noire sur fond argent; poteau indicateur de frontières: contour or sur fond argent; maison Scriver: rouge sur fond argent; vache laitière: noir et blanc sur fond bleu; chaudron à potasse: noir sur fond bleu; pommier: vert sur fond argent.

915,437. La Registraire donne par les présentes avis public en vertu de l'article **9(1)(e)** de la Loi sur les marques de commerce de l'adoption et de l'utilisation par MUNICIPALITÉ DU TOWNSHIP DE HEMMINGFORD de la marque reproduite ci-dessus.

The colour is claimed as a feature of the coat of arms. The description is as follows: the contour and separating lines are gold; Hemmingford: in black on a blue background; ram's head: gold (centred between the two background colours); locomotive: black on a silver background; boundary marker: gold outline on a silver background; Scriver company: red on a silver background; dairy cow: black and white on a blue background; potash cauldron: black on a blue background; apple tree: green on a silver background.

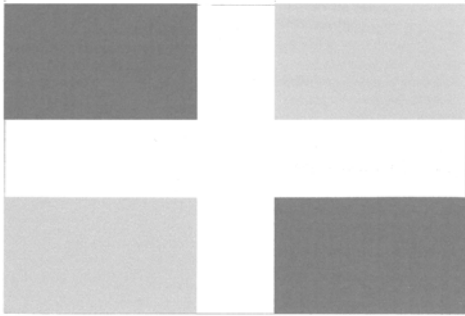

915,464. The Registrar hereby gives public notice under Section **9(1)(e)** of the Trade-marks Act, of the adoption and use by La Ville de Lévis of the mark shown above.

La couleur est revendiquée comme caractéristique du drapeau. Le drapeau est noir et blanc à l'exception des rectangles en haut à droite du drapeau et en bas à gauche du drapeau qui sont tous les deux de couleur or (couleur or métallique).

915,464. La Registraire donne par les présentes avis public en vertu de l'article **9(1)(e)** de la Loi sur les marques de commerce de l'adoption et de l'utilisation par La Ville de Lévis de la marque reproduite ci-dessus.

The colour is claimed as a feature of the flag. The flag is black and white, except for rectangles in the upper right and lower left corners of the flag which are both gold in colour (metallic gold colour).

THE FLETCHER SCHOOL

915,547. The Registrar hereby gives public notice under Section **9(1)(n)(ii)** of the Trade-marks Act, of the adoption and use by TUFTS UNIVERSITY of the mark shown above.

915,547. La Registraire donne par les présentes avis public en vertu de l'article **9(1)(n)(ii)** de la Loi sur les marques de commerce de l'adoption et de l'utilisation par TUFTS UNIVERSITY de la marque reproduite ci-dessus.

PORT OSHAWA

914,492. The Registrar hereby gives public notice under Section **9(1)(n)(iii)** of the Trade-marks Act, of the adoption and use by Oshawa Harbour Commission of the mark shown above, as an official mark for wares and services.

914,492. La Registraire donne par les présentes avis public en vertu de l'article **9(1)(n)(iii)** de la Loi sur les marques de commerce de l'adoption et de l'utilisation par Oshawa Harbour Commission de la marque reproduite ci-dessus, comme marque officielle pour des marchandises et des services.

SMART PORT

915,257. The Registrar hereby gives public notice under Section **9(1)(n)(iii)** of the Trade-marks Act, of the adoption and use by Halifax Port Authority of the mark shown above, as an official mark for wares and services.

915,257. La Registraire donne par les présentes avis public en vertu de l'article **9(1)(n)(iii)** de la Loi sur les marques de commerce de l'adoption et de l'utilisation par Halifax Port Authority de la marque reproduite ci-dessus, comme marque officielle pour des marchandises et des services.

ENVOL

915,443. The Registrar hereby gives public notice under Section **9(1)(n)(iii)** of the Trade-marks Act, of the adoption and use by BUSINESS DEVELOPMENT BANK OF CANADA of the mark shown above, as an official mark for wares and services.

915,443. La Registraire donne par les présentes avis public en vertu de l'article **9(1)(n)(iii)** de la Loi sur les marques de commerce de l'adoption et de l'utilisation par BUSINESS DEVELOPMENT BANK OF CANADA de la marque reproduite ci-dessus, comme marque officielle pour des marchandises et des services.

THE BAGS OF JOY

915,466. The Registrar hereby gives public notice under Section **9(1)(n)(iii)** of the Trade-marks Act, of the adoption and use by CANADA POST CORPORATION of the mark shown above, as an official mark for wares and services.

915,466. La Registraire donne par les présentes avis public en vertu de l'article **9(1)(n)(iii)** de la Loi sur les marques de commerce de l'adoption et de l'utilisation par CANADA POST CORPORATION de la marque reproduite ci-dessus, comme marque officielle pour des marchandises et des services.

LA JOIE EST DANS LE SAC

915,467. The Registrar hereby gives public notice under Section **9(1)(n)(iii)** of the Trade-marks Act, of the adoption and use by CANADA POST CORPORATION of the mark shown above, as an official mark for wares and services.

915,467. La Registraire donne par les présentes avis public en vertu de l'article **9(1)(n)(iii)** de la Loi sur les marques de commerce de l'adoption et de l'utilisation par CANADA POST CORPORATION de la marque reproduite ci-dessus, comme marque officielle pour des marchandises et des services.



915,492. The Registrar hereby gives public notice under Section **9(1)(n)(iii)** of the Trade-marks Act, of the adoption and use by Société du Musée Canadien des Civilisations / Canadian Museum of Civilization Corporation of the mark shown above, as an official mark for wares and services.

915,492. La Registraire donne par les présentes avis public en vertu de l'article **9(1)(n)(iii)** de la Loi sur les marques de commerce de l'adoption et de l'utilisation par Société du Musée Canadien des Civilisations / Canadian Museum of Civilization Corporation de la marque reproduite ci-dessus, comme marque officielle pour des marchandises et des services.

YOUR OFFICIAL TORONTO PLAYBOOK

915,496. The Registrar hereby gives public notice under Section **9(1)(n)(iii)** of the Trade-marks Act, of the adoption and use by The City of Toronto of the mark shown above, as an official mark for wares and services.

915,496. La Registraire donne par les présentes avis public en vertu de l'article **9(1)(n)(iii)** de la Loi sur les marques de commerce de l'adoption et de l'utilisation par The City of Toronto de la marque reproduite ci-dessus, comme marque officielle pour des marchandises et des services.

LearnAlberta.ca

915,499. The Registrar hereby gives public notice under Section **9(1)(n)(iii)** of the Trade-marks Act, of the adoption and use by Her Majesty the Queen in Right of the Province of Alberta, as represented by the Minister of Learning of the mark shown above, as an official mark for wares and services.

915,499. La Registraire donne par les présentes avis public en vertu de l'article **9(1)(n)(iii)** de la Loi sur les marques de commerce de l'adoption et de l'utilisation par Her Majesty the Queen in Right of the Province of Alberta, as represented by the Minister of Learning de la marque reproduite ci-dessus, comme marque officielle pour des marchandises et des services.



915,500. The Registrar hereby gives public notice under Section **9(1)(n)(iii)** of the Trade-marks Act, of the adoption and use by Her Majesty the Queen in Right of the Province of Alberta, as represented by the Minister of Learning of the mark shown above, as an official mark for wares and services.

915,500. La Registraire donne par les présentes avis public en vertu de l'article **9(1)(n)(iii)** de la Loi sur les marques de commerce de l'adoption et de l'utilisation par Her Majesty the Queen in Right of the Province of Alberta, as represented by the Minister of Learning de la marque reproduite ci-dessus, comme marque officielle pour des marchandises et des services.

KERMODEI BEAR

915,506. The Registrar hereby gives public notice under Section **9(1)(n)(iii)** of the Trade-marks Act, of the adoption and use by City of Terrace of the mark shown above, as an official mark for wares and services.

915,506. La Registraire donne par les présentes avis public en vertu de l'article **9(1)(n)(iii)** de la Loi sur les marques de commerce de l'adoption et de l'utilisation par City of Terrace de la marque reproduite ci-dessus, comme marque officielle pour des marchandises et des services.

KERMODE BEAR

915,507. The Registrar hereby gives public notice under Section **9(1)(n)(iii)** of the Trade-marks Act, of the adoption and use by City of Terrace of the mark shown above, as an official mark for wares and services.

915,507. La Registraire donne par les présentes avis public en vertu de l'article **9(1)(n)(iii)** de la Loi sur les marques de commerce de l'adoption et de l'utilisation par City of Terrace de la marque reproduite ci-dessus, comme marque officielle pour des marchandises et des services.

SPIRIT BEAR

915,508. The Registrar hereby gives public notice under Section **9(1)(n)(iii)** of the Trade-marks Act, of the adoption and use by City of Terrace of the mark shown above, as an official mark for wares and services.

915,508. La Registraire donne par les présentes avis public en vertu de l'article **9(1)(n)(iii)** de la Loi sur les marques de commerce de l'adoption et de l'utilisation par City of Terrace de la marque reproduite ci-dessus, comme marque officielle pour des marchandises et des services.

MOKSGM'OL

915,509. The Registrar hereby gives public notice under Section **9(1)(n)(iii)** of the Trade-marks Act, of the adoption and use by City of Terrace of the mark shown above, as an official mark for wares and services.

915,509. La Registraire donne par les présentes avis public en vertu de l'article **9(1)(n)(iii)** de la Loi sur les marques de commerce de l'adoption et de l'utilisation par City of Terrace de la marque reproduite ci-dessus, comme marque officielle pour des marchandises et des services.