



Canadian  
Intellectual Property  
Office

An Agency of  
Industry Canada

Office de la propriété  
intellectuelle  
du Canada

Un organisme  
d'Industrie Canada

# TRADE-MARKS JOURNAL DES MARQUES DE COMMERCE

09 mars 2005 — Vol. 52, No. 2628

March 09, 2005 — Vol. 52, No. 2628



Canada

CIPO  OPIC

## RENSEIGNEMENTS DIVERS

Le Journal est publié tous les mercredis et sa publication est réalisée conformément à l'article 17 du *Règlement sur les marques de commerce (1996)*.

Le registraire des marques de commerce ne peut garantir l'exactitude de cette publication, et il n'assume aucune responsabilité à l'égard des erreurs ou omissions ou des conséquences qui peuvent en résulter.

Tout courrier relatif aux marques de commerce doit être adressé au registraire des marques de commerce, Gatineau, Canada, K1A 0C9.

Les marchandises et/ou services apparaissant directement sous la marque sont décrits dans la langue du requérant. Tout enregistrement sera restreint aux marchandises et/ou services ci-mentionnés. Les marchandises et/ou services apparaissant en second lieu sont traduits en guise de service seulement.

L'avis concernant «les jours fériés légaux» du Bureau des marques de commerce paraîtra également, dans le premier Journal de janvier et le premier Journal de juin de chaque année.

## JOURNAL DES MARQUES DE COMMERCE ÉLECTRONIQUE

Le Journal des Marques de commerce est disponible sous forme électronique, sur le site Web de l'OPIIC (<http://opic.gc.ca>). Le journal est disponible en format "PDF" et peut être téléchargé gratuitement, vu et imprimé avec le lecteur "Adobe". La version électronique du journal est la version officielle. La version papier n'est plus considérée comme étant la version officielle.

## DATES DE PRODUCTION

La date de production de toutes les demandes d'enregistrement de marques de commerce annoncées dans le présent Journal, y compris celles qui visent d'étendre l'état déclaratif des marchandises et/ou services d'un enregistrement existant, est indiquée en chiffres immédiatement après le numéro de dossier dans l'ordre année, mois et jour. Lorsqu'il existe une date de production actuelle et une date de priorité, la date de priorité est précédée de la lettre «P» en majuscule. Dans les demandes pour étendre l'état déclaratif des marchandises et/ou services, la date d'enregistrement initiale figure, dans le même ordre, après le numéro d'enregistrement.

## OPPOSITION

Toute personne qui croit avoir des motifs valables d'opposition (pour les motifs d'opposition voir la section 38 de la *Loi sur les marques de commerce*) à une demande d'enregistrement ou à une demande pour étendre l'état déclaratif des marchandises et/ou services annoncée dans le présent Journal peut produire une déclaration d'opposition auprès du registraire des marques de commerce dans les deux mois suivant la date de parution de la présente publication. La déclaration doit être établie en conformité avec la formule 8 des *Règlement sur les marques de commerce (1996)* et doit être accompagnée du droit prescrit.

Une opposition doit être fondée seulement sur la description des marchandises et/ou services apparaissant en premier lieu sous la marque en raison que les marchandises et/ou services sont décrits dans la langue dans laquelle la demande d'enregistrement a été produite.

## ABONNEMENTS

On peut souscrire à un abonnement annuel ou se procurer des livraisons individuelles en s'adressant à Les Éditions du gouvernement du Canada, Communication Canada, Ottawa, Ontario, K1S 0S9, Canada.

Comptoir de commandes/Renseignements: (613) 941-5995 appel local ou 1 800 635-7943.

FAX: (613) 954-5779 local ou 1 800 565-7757

Site Internet: <http://publications.gc.ca>

## GENERAL INFORMATION

The Journal is published every Wednesday in compliance with Rule 17 of the *Trade-marks Regulations (1996)*.

The Registrar of Trade-marks cannot guarantee the accuracy of this publication, nor assume any responsibility for errors or omissions or the consequence of these.

All mail relating to Trade-marks should be addressed to the Registrar of Trade-marks, Gatineau, Canada, K1A 0C9.

The wares and/or services appearing first under the Trade-mark are in the language filed by the applicant. Any registration will be restricted to these wares and/or services described therein. The wares and/or services appearing latterly are translations for convenience only.

A notice for "Dies Non" for Trade-mark Business will also appear in the first Journal of January and the first Journal of June of each year.

## ELECTRONIC TRADE-MARKS JOURNAL

The Trade-marks Journal is available in electronic form on the CIPO web site (<http://cipo.gc.ca>). The Journal is available in PDF format and can be downloaded (free of charge), viewed and printed with Adobe Reader. The electronic form of the Journal is the official version. The paper version is no longer the official version.

## FILING DATES

The filing date of each Trade-mark application advertised in this Journal, including those to extend the statement of wares and/or services of an existing registration, is shown in numerals immediately after the file number in the sequence of Year, Month and Day. Where there is both an actual and a priority filing date, the priority filing date is preceded by the capital letter "P". In applications to extend the statement of wares and/or services, the original registration date appears, in the same sequence, after the registration number.

## OPPOSITION

Any person who believes that he/she has a valid ground of opposition (see Section 38 of the *Trade-marks Act* for the grounds of opposition) to any application for registration or to any application to extend the statement of wares and/or services advertised in this Journal may file a statement of opposition with the Registrar of Trade-marks within two months from the date of issue of this publication. The statement should be made in accordance with Form 8 of the *Trade-marks Regulations (1996)* and must be accompanied by the required fee.

Any opposition is to be based on the description of wares and/or services which appears first, as this description is in the language in which the application was filed.

## SUBSCRIPTIONS

Annual subscriptions or single copies of this Journal can be obtained from Canadian Government Publishing, Communication Canada, Ottawa, Ontario, K1A 0S9, Canada.

Order desk/Information: (613) 941-5995 local call or 1 800 635-7943.

FAX: (613) 954-5779 local or 1 800 565-7757

Web site: <http://publications.gc.ca>

# Table des matières

## Table of Contents

Demandes/Applications . . . . .	1
Demandes d'extension/Applications for Extensions . . . . .	221
Avis/Renouvellement Annuel Des Agents De Marques De Commerce Notice/Trade-Mark Agents Annual Renewal . . . . .	223
Enregistrement/Registration . . . . .	225
Enregistrements modifiés/Registrations Amended . . . . .	245
Avis sous l'article 9 de la Loi sur les marques de commerce/ Notices under Section 9 of the Trade-marks Act . . . . .	247
Erratum . . . . .	249

## Demandes Applications

**887,186.** 1998/08/11. Rexel North America Inc./Rexel Amérique du Nord Inc., SUITE 200, 505 LOCKE STREET, MONTREAL, QUEBEC, H4T1X7 **Representative for Service/Représentant pour Signification:** MCCARTHY TETRAULT LLP, LE WINDSOR, 1170 PEEL STREET, MONTREAL, QUEBEC, H3B4S8

### ELECTRONIC ENTERPRISE

The right to the exclusive use of the word ELECTRONIC is disclaimed apart from the trade-mark.

**WARES:** Computer programs used for quotations, estimations, billing estimations, tenders, invoices, purchase orders, price lists, product lists and product databases. **Proposed** Use in CANADA on wares.

Le droit à l'usage exclusif du mot ELECTRONIC en dehors de la marque de commerce n'est pas accordé.

**MARCHANDISES:** Programmes informatiques utilisés pour les évaluations, estimations, estimations de facturation, soumissions, factures, bons de commande, listes de prix, listes de produits et bases de données de produits. **Emploi** projeté au CANADA en liaison avec les marchandises.

**887,187.** 1998/08/11. Rexel North America Inc./Rexel Amérique du Nord Inc., SUITE 200, 505 LOCKE STREET, MONTREAL, QUEBEC, H4T1X7 **Representative for Service/Représentant pour Signification:** MCCARTHY TETRAULT LLP, LE WINDSOR, 1170 PEEL STREET, MONTREAL, QUEBEC, H3B4S8



The right to the exclusive use of the word ELECTRONIC is disclaimed apart from the trade-mark.

**WARES:** Computer programs used for quotations, estimations, billing estimations, tenders, invoices, purchase orders, price lists, product lists and product databases. **Proposed** Use in CANADA on wares.

Le droit à l'usage exclusif du mot ELECTRONIC en dehors de la marque de commerce n'est pas accordé.

**MARCHANDISES:** Programmes informatiques utilisés pour les évaluations, estimations, estimations de facturation, soumissions, factures, bons de commande, listes de prix, listes de produits et bases de données de produits. **Emploi** projeté au CANADA en liaison avec les marchandises.

**890,235.** 1998/09/14. Rexel North America Inc./Rexel Amérique du Nord Inc., SUITE 200, 505 LOCKE STREET, MONTREAL, QUEBEC, H4T1X7 **Representative for Service/Représentant pour Signification:** MCCARTHY TETRAULT LLP, LE WINDSOR, 1170 PEEL STREET, MONTREAL, QUEBEC, H3B4S8



The right to the exclusive use of the word ELECTRONIQUE is disclaimed apart from the trade-mark.

**WARES:** Computer programs used for quotations, estimations, billing estimations, tenders, invoices, purchase orders, price lists, product lists and product databases. **Proposed** Use in CANADA on wares.

Le droit à l'usage exclusif du mot ELECTRONIQUE en dehors de la marque de commerce n'est pas accordé.

**MARCHANDISES:** Programmes informatiques utilisés pour les évaluations, estimations, estimations de facturation, soumissions, factures, bons de commande, listes de prix, listes de produits et bases de données de produits. **Emploi** projeté au CANADA en liaison avec les marchandises.

**1,046,194.** 2000/02/11. Pictionary Incorporated, 917 Tahoe Blvd., Suite 300-H, P.O. Box 3681, Incline Village, Nevada, 89451, UNITED STATES OF AMERICA **Representative for Service/Représentant pour Signification:** GOWLING LAFLEUR HENDERSON LLP, SUITE 2600, 160 ELGIN STREET, OTTAWA, ONTARIO, K1P1C3

### PICTIONARY

**WARES:** (1) Gaming devices namely, gaming and slot machines with or without video output. (2) Gaming equipment namely, chips and tokens, game tables and game wheels. **SERVICES:** Casino services and gaming services, namely, making gaming and slot machines available for play by members of the public and amusement arcade services. **Priority** Filing Date: January 13, 2000, Country: UNITED STATES OF AMERICA, Application No: 75/896117 in association with the same kind of wares and in association with the same kind of services. **Used** in UNITED STATES OF AMERICA on wares (1). **Registered** in or for UNITED STATES OF AMERICA on March 09, 2004 under No. 2,821,448 on wares (1). **Proposed** Use in CANADA on wares and on services.

**MARCHANDISES:** (1) Appareils de jeux, nommément machines de jeux de hasard et machines à sous avec ou sans sortie vidéo. (2) Matériel de jeu, nommément pastilles de couleur et jetons, tables de jeux et roues de jeu. **SERVICES:** Services de casino et services de jeu, nommément fourniture d'accès à des machines de jeu et des machines à sous pour les membres du grand public, et services de salle de jeux électroniques. **Date** de priorité de production: 13 janvier 2000, pays: ÉTATS-UNIS D'AMÉRIQUE, demande no: 75/896117 en liaison avec le même genre de marchandises et en liaison avec le même genre de services. **Employée:** ÉTATS-UNIS D'AMÉRIQUE en liaison avec les marchandises (1). **Enregistrée** dans ou pour ÉTATS-UNIS D'AMÉRIQUE le 09 mars 2004 sous le No. 2,821,448 en liaison avec les marchandises (1). **Emploi** projeté au CANADA en liaison avec les marchandises et en liaison avec les services.

**1,049,694.** 2000/03/03. Subject Matters, LLC, Suite 60, 3305 West Spring Mountain Road, Las Vegas, Nevada, 89102-8624, UNITED STATES OF AMERICA **Representative for Service/ Représentant pour Signification:** BORDEN LADNER GERVAIS LLP, WORLD EXCHANGE PLAZA, 100 QUEEN STREET, SUITE 1100, OTTAWA, ONTARIO, K1P1J9

## DINNER PARTY TALK

**WARES:** Tableware, namely, knives, forks and spoons; napkins, place mats, place cards, and cups, and dinnerware made of paper, plastic and/or glass; glassware (beverage) and napkin rings (not of precious metals). **Priority** Filing Date: January 10, 2000, Country: UNITED STATES OF AMERICA, Application No: 75/890,521 in association with the same kind of wares. **Used** in UNITED STATES OF AMERICA on wares. **Registered** in or for UNITED STATES OF AMERICA on December 02, 2003 under No. 2,789,100 on wares. **Proposed** Use in CANADA on wares.

**MARCHANDISES:** Ustensiles de table, nommément couteaux, fourchettes et cuillères; serviettes de table, napperons, cartons de table et tasses, et articles de table en papier, en plastique et/ou en verre; verrerie (boissons) et anneaux pour serviettes de papier (non en métaux précieux). **Date** de priorité de production: 10 janvier 2000, pays: ÉTATS-UNIS D'AMÉRIQUE, demande no: 75/

890,521 en liaison avec le même genre de marchandises. **Employée:** ÉTATS-UNIS D'AMÉRIQUE en liaison avec les marchandises. **Enregistrée** dans ou pour ÉTATS-UNIS D'AMÉRIQUE le 02 décembre 2003 sous le No. 2,789,100 en liaison avec les marchandises. **Emploi** projeté au CANADA en liaison avec les marchandises.

**1,060,914.** 2000/05/30. PRADA S.A., 23, Rue Aldringen, L-1118, LUXEMBOURG **Representative for Service/ Représentant pour Signification:** FINLAYSON & SINGLEHURST, 70 GLOUCESTER STREET, OTTAWA, ONTARIO, K2P0A2

# PRADA

**WARES:** Hand tools; cutlery; razors; lamps; yarns and threads, for textile use; lace and embroidery, ribbons and braid, buttons, hooks and eyes, pins and needles, artificial flowers; carpets, rugs, mats and matting, linoleum, wall hangings (non-textile); games and playthings, namely dolls, pistols, guns, kites, dominoes, balloons, costume masks, construction blocks, board games, water squirting toys, model vehicles, mechanical action toys, toy mobiles, toy vehicles; sporting articles, namely skateboards, tennis rackets, water skis, golf bags, golf clubs, fishing tackle, windsurfing boards, surfboards, and snorkels; decorations for Christmas trees. **SERVICES:** Entertainment, sporting and cultural activities, namely production of radio and television programs; organisation and production of shows; entertainment organisation services, namely conducting entertainment exhibitions in the nature of fashion shows, conducting entertainment exhibitions in the nature of sport shows, sailing races and golf tournaments; education information services, namely conducting classes, seminars, conferences, and workshops in the field of fashion and interior design; organisation of exhibitions for cultural or educational purposes, namely conducting fashion shows, radio and television entertainment production, conducting sport shows, sailing races and golf tournaments; art gallery management services; providing museum facilities; exhibition opening and management services; providing golf facilities; providing recreational facilities, namely providing sailing and golf facilities; sport camp services; organisation of sports competition services; providing sport facilities, namely providing sailing and golf facilities; health club services; organisation of sailing races. **Proposed** Use in CANADA on wares and on services.

**MARCHANDISES:** Outils à main; coutellerie; rasoirs; lampes; fils pour utilisation textile; dentelles et broderie, rubans et nattes, macarons, agrafes et oeillets, épingles et aiguilles, fleurs artificielles; tapis, moquette, carpettes et paillasons, linoléum, décorations murales (non textiles); jeux et articles de jeu, nommément poupées, pistolets, fusils, cerfs-volants, dominos, ballons, masques de costume, blocs de construction, jeux de table, jouets arroseurs à presser, modèles réduits de véhicules,

jouets d'action mécaniques, mobiles pour enfants, véhicules-jouets; articles de sport, notamment planches à roulettes, raquettes de tennis, skis nautiques, sacs de golf, bâtons de golf, articles de pêche, planches à voile, planches de surf et tubas; décorations pour arbres de Noël. **SERVICES:** Activités sportives, culturelles et de divertissement, notamment production d'émissions de radio et de télévision; organisation et production de spectacles; services d'organisation de divertissement, notamment organisation d'expositions-spectacles sous forme de spectacles de mode, organisation d'expositions-spectacles sous forme d'expositions sportives, de courses de voiliers et de tournois de golf; services d'informations éducatives, notamment tenue de classes, de séminaires, de conférences, et d'ateliers dans le domaine de la mode et de l'aménagement intérieur; organisation d'expositions à des fins culturelles ou pédagogiques, notamment organisation de spectacles de mode, de production d'émissions pour la radio et pour la télévision, organisation d'expositions sportives, de courses de voiliers et de tournois de golf; services de gestion de galeries d'art; fourniture d'installations pour musées; services de gestion et de lancement d'expositions; fourniture d'installations pour le golf; fourniture d'installations récréatives, notamment fourniture d'installations pour la voile et le golf; services de camps pour le sport; organisation de compétitions sportives; fourniture d'installations sportives, notamment fourniture d'installations pour la voile et le golf; services de club de santé; organisation de courses de voiliers. **Emploi** projeté au CANADA en liaison avec les marchandises et en liaison avec les services.

**1,063,353.** 2000/06/15. ACTIONAL CORPORATION, 800 W. El Camino Real, Suite 120, Mountain View, California 94040, UNITED STATES OF AMERICA **Representative for Service/ Représentant pour Signification:** LAVERY, DE BILLY, SUITE 4000, 1 PLACE VILLE MARIE, MONTREAL, QUEBEC, H3B4M4

## ACTIONAL

**WARES:** Computer software for connecting applications and platforms relating to: enterprise software, customer relationship management, trading exchange and marketplace software, electronic commerce, and middleware. **SERVICES:** (1) Installation and maintenance of computer software for connecting together applications and platforms relating to: enterprise software, customer relationship management, trading exchange and marketplace software, electronic commerce, and middleware. (2) Computer consulting, namely customizing and training in the use of computer software for connecting together applications and platforms relating to: enterprise software, customer relationship management, trading exchange and marketplace software, electronic commerce, and middleware. (3) Computer support services, namely troubleshooting by web site, telephone, e-mail, in person, and remote software of computer software for connecting together applications and platforms relating to: enterprise software, customer relationship management, trading exchange and marketplace software, electronic commerce, and middleware. **Priority** Filing Date: May 30, 2000, Country: UNITED STATES OF AMERICA, Application No: 76/058,851 in association with the same kind of wares and in association with the same kind

of services. **Used** in UNITED STATES OF AMERICA on wares and on services. **Registered** in or for UNITED STATES OF AMERICA on March 23, 2004 under No. 2,825,494 on wares and on services. **Proposed** Use in CANADA on wares and on services. **Benefit** of section 14 is claimed on wares and on services.

**MARCHANDISES:** Logiciels pour interconnexion d'applications et de plates-formes dans les domaines suivants : logiciels d'entreprise, gestion des relations avec les clients, logiciels pour marchés boursiers et autres marchés, commerce électronique et logiciels standard personnalisés. **SERVICES:** (1) Installation et maintenance de logiciels pour interconnexion d'applications et de plates-formes dans les domaines suivants : logiciels d'entreprise, gestion des relations avec les clients, logiciels pour marchés boursiers et autres marchés, commerce électronique et logiciels standard personnalisés. (2) Conseils en matière d'informatique, notamment conception personnalisée et formation ayant trait à l'utilisation de logiciels informatiques permettant de relier les applications et les plates-formes ayant trait aux logiciels de l'entreprise, à la gestion des relations avec les clients, au commerce des échanges et au marché, au commerce électronique, et aux logiciels standards personnalisés. (3) Services de soutien informatique, notamment services de dépannage offerts sur site Web, par téléphone, par courrier électronique et en personne, et logiciels permettant de relier les applications et les plates-formes ayant trait aux logiciels de l'entreprise, à la gestion des relations avec les clients, au commerce des échanges et au marché, au commerce électronique, et aux logiciels standards personnalisés. **Date** de priorité de production: 30 mai 2000, pays: ÉTATS-UNIS D'AMÉRIQUE, demande no: 76/058,851 en liaison avec le même genre de marchandises et en liaison avec le même genre de services. **Employée:** ÉTATS-UNIS D'AMÉRIQUE en liaison avec les marchandises et en liaison avec les services. **Enregistrée** dans ou pour ÉTATS-UNIS D'AMÉRIQUE le 23 mars 2004 sous le No. 2,825,494 en liaison avec les marchandises et en liaison avec les services. **Emploi** projeté au CANADA en liaison avec les marchandises et en liaison avec les services. **Le** bénéfice de l'article 14 de la Loi sur les marques de commerce est revendiqué en liaison avec les marchandises et en liaison avec les services.

**1,063,354.** 2000/06/15. ACTIONAL CORPORATION, 800 W. El Camino Real, Suite 120, Mountain View, California 94040, UNITED STATES OF AMERICA **Representative for Service/ Représentant pour Signification:** LAVERY, DE BILLY, SUITE 4000, 1 PLACE VILLE MARIE, MONTREAL, QUEBEC, H3B4M4

# Actional

**WARES:** Computer software for connecting applications and platforms relating to: enterprise software, customer relationship management, trading exchange and marketplace software, electronic commerce, and middleware. **SERVICES:** (1) Installation and maintenance of computer software for connecting together applications and platforms relating to: enterprise software, customer relationship management, trading exchange and marketplace software, electronic commerce, and middleware. (2) Computer consulting, namely customizing and training in the use of computer software for connecting together applications and platforms relating to: enterprise software, customer relationship management, trading exchange and marketplace software, electronic commerce, and middleware. (3) Computer support services, namely troubleshooting by web site, telephone, e-mail, in person, and remote software of computer software for connecting together applications and platforms relating to: enterprise software, customer relationship management, trading exchange and marketplace software, electronic commerce, and middleware. **Priority** Filing Date: June 06, 2000, Country: UNITED STATES OF AMERICA, Application No: 76/064,317 in association with the same kind of wares and in association with the same kind of services. **Used** in UNITED STATES OF AMERICA on wares and on services. **Registered** in or for UNITED STATES OF AMERICA on April 06, 2004 under No. 2,830,320 on wares and on services. **Proposed** Use in CANADA on wares and on services. **Benefit** of section 14 is claimed on wares and on services.

**MARCHANDISES:** Logiciels pour interconnexion d'applications et de plates-formes dans les domaines suivants : logiciels d'entreprise, gestion des relations avec les clients, logiciels pour marchés boursiers et autres marchés, commerce électronique et logiciels standard personnalisés. **SERVICES:** (1) Installation et maintenance de logiciels pour interconnexion d'applications et de plates-formes dans les domaines suivants : logiciels d'entreprise, gestion des relations avec les clients, logiciels pour marchés boursiers et autres marchés, commerce électronique et logiciels standard personnalisés. (2) Conseils en matière d'informatique, notamment conception personnalisée et formation ayant trait à l'utilisation de logiciels informatiques permettant de relier les applications et les plates-formes ayant trait aux logiciels de l'entreprise, à la gestion des relations avec les clients, au commerce des échanges et au marché, au commerce électronique, et aux logiciels standards personnalisés. (3) Services de soutien informatique, notamment services de dépannage offerts sur site Web, par téléphone, par courrier électronique et en personne, et logiciels permettant de relier les applications et les plates-formes ayant trait aux logiciels de l'entreprise, à la gestion des relations avec les clients, au commerce des échanges et au marché, au commerce électronique, et aux logiciels standards personnalisés. **Date** de priorité de production: 06 juin 2000, pays: ÉTATS-UNIS D'AMÉRIQUE, demande no: 76/064,317 en liaison avec le même genre de marchandises et en liaison avec le même genre de services. **Employée:** ÉTATS-UNIS D'AMÉRIQUE en liaison avec les marchandises et en liaison avec les services. **Enregistrée**

dans ou pour ÉTATS-UNIS D'AMÉRIQUE le 06 avril 2004 sous le No. 2,830,320 en liaison avec les marchandises et en liaison avec les services. **Emploi** projeté au CANADA en liaison avec les marchandises et en liaison avec les services. **Le** bénéfice de l'article 14 de la Loi sur les marques de commerce est revendiqué en liaison avec les marchandises et en liaison avec les services.

**1,064,232.** 2000/06/21. HACHETTE FILIPACCHI PRESSE (Société Anonyme), 149, rue Anatole France, 92534 Levallois Perret Cedex, FRANCE **Representative for Service/ Représentant pour Signification:** GOUDREAU GAGE DUBUC, TOUR DE LA BOURSE, BUREAU 3400, 800 PLACE-VICTORIA, C.P. 242, MONTREAL, QUEBEC, H4Z1E9

## PREMIERE

**SERVICES:** Services which are all in the field of cinema namely telecommunication namely calling card services, electronic transmission of voice, data, and information by facsimile, computer, telephone, local, long distance, and international voice, text, facsimile, video and data telecommunications services, frame relay telecommunications services; virtual network telecommunications services, namely a network that is programmed not hard-wired to meet a customer's specifications, created on an as-needed basis, electronic mail and voice messaging services; packet services, namely various packet services in the telecommunication industry, comprised of packet forwarding, packet interleaving, packet level, pack level procedure, packet overload, packet radio, packet switching; news agency services; communication by computer terminals namely multimedia program distribution; communications by telephone, telegraph, telematic and by any teletinformaton way; communication by fiber optic networks; sending of telegrams; electronic mail; information transmission by telematic way; facsimile transmission; satellite and cable television and communication services; transmission of images and messages assisted by computer and by all telecommunication way namely transmission of data, documents, images and messages by computer, telecopier; services of education and training in the field of telecommunication; entertainment and recreation by all electronic medium (digital and analogical) namely providing access to on-line magazines; transmission and delivery way namely telematic service namely electronic mail, transmission of information of data carriers by computers, phone games, publishing of interactive or not read only memory discs; lending libraries; arranging and conducting of colloquiums, conferences, congresses, seminars and symposiums and lessons; practical training in the field of telecommunication; publication of books and texts (other than advertising texts); production and assembly of radio, cinema and television programs; exploitation of gaming rooms; organization of competition and all radio and television games; organization of lottery; production, rental and edition of films, video tapes, discs and musical compilations in disc form; recordal and reproduction of sounds and images; booking of seats for shows; party planning (entertainment); organization and production of shows; radio and television entertainment namely

broadcasting of radio and television. programmes and games. **Priority** Filing Date: March 15, 2000, Country: FRANCE, Application No: 00 3014540 in association with the same kind of services. **Used** in FRANCE on services. **Registered** in or for FRANCE on March 15, 2000 under No. 00 314540 on services. **Proposed** Use in CANADA on services.

Applicant is owner of registration No(s). TMA628,024

**SERVICES:** Services ayant tous trait au cinéma, nommément services de télécommunications, nommément services de télécarts, services de transmission électronique de la voix, des données et de l'information par télécopie, par ordinateur et par téléphone et services de communication locale, interurbaine et internationale de la voix, de textes, de télécopies, d'images et de données, services de télécommunication par relais de trames; services de réseau de télécommunications virtuel, nommément un réseau qui est programmé, plutôt que câblé, en fonction des exigences du moment du client, services de courrier électronique et de messagerie vocale; services de réseau à commutation de paquets, nommément différents services de commutation de paquets, y compris routage de paquets, entrelacement de paquets, niveau paquets, procédure de niveau paquet, surcharge des paquets, radiocommunication à commutation de paquets, commutation de paquets; services d'agence de presse; communication par terminaux informatiques, nommément distribution de programmes multimédia; téléphonie, télégraphie, télématique et par tout autre moyen de téléinformation; communication par réseaux à fibres optiques; envoi de télégrammes; services de courrier électronique; transmission d'information par des moyens de communication informatiques; transmission par télécopie; services de communication par satellite et télévision par câble; transmission d'images et messages assistée par ordinateur et par tous autres moyens de télécommunication, nommément transmission de données, de documents, d'images et de messages par ordinateur et par télécopieur; services d'éducation et de formation dans le domaine des télécommunications; services récréatifs et de divertissement rendus par tous moyens électroniques (numériques et analogiques), nommément fourniture d'accès à des magazines en ligne; transmission et livraison, nommément services de télématique, nommément courrier électronique, transmission d'informations de supports de données par ordinateur, jeux téléphoniques, édition de disques interactifs ou de mémoire autres que des disques à mémoire morte; bibliothèques de prêt; organisation et réalisation de colloques, conférences, congrès, séminaires, symposiums et cours; formation pratique dans le domaine des télécommunications; publication de livres et de textes (à l'exclusion des textes publicitaires); production et montage d'émissions de radio et de télévision et de programmes de cinéma; exploitation de salles de jeux; organisation de concours et de jeux pour la radio et la télévision; organisation de loteries; production, location et édition de films, bandes vidéo, disques et compilations musicales sur disques; enregistrement et reproduction de sons et d'images; réservation de sièges pour des spectacles; planification de réceptions (divertissement); organisation et production de spectacles; divertissement radiophonique et télévisé, nommément diffusion d'émissions et de

jeux radiodiffusés et télédiffusés. **Date** de priorité de production: 15 mars 2000, pays: FRANCE, demande no: 00 3014540 en liaison avec le même genre de services. **Employée:** FRANCE en liaison avec les services. **Enregistrée** dans ou pour FRANCE le 15 mars 2000 sous le No. 00 314540 en liaison avec les services. **Emploi** projeté au CANADA en liaison avec les services.

Le requérant est le propriétaire de l'enregistrement No(s). TMA628,024

**1,067,246.** 2000/07/17. GEORGE KOCH SONS, LLC (an Indiana Limited Liability Company), Ten South Eleventh Avenue, Evansville, Indiana 47744, UNITED STATES OF AMERICA **Representative for Service/Représentant pour Signification:** SMART & BIGGAR, SUITE 900, 55 METCALFE STREET, P.O. BOX 2999, STATION D, OTTAWA, ONTARIO, K1P5Y6

## GEORGE KOCH SONS

The right to the exclusive use of the word KOCH is disclaimed apart from the trade-mark.

**WARES:** Metal and fiberglass machines, namely, industrial washers for use with a wide variety of plastic, metal, wood, ceramic, rubber, or glass products and replacement parts therefore; industrial equipment, namely, machines for applying or depositing liquid and powder coatings on a wide variety of plastic, metal, wood, ceramic, rubber, or glass products; conveyors, namely machines for lifting, conveying, feeding, and moving materials and products for industrial use, power operated sprayers for use with a wide variety of plastic, metal, wood, ceramic, rubber or glass products, and replacement parts therefor; waste water purification units and replacement parts therefore; industrial oven and dryers for drying or curing a wide variety of plastic, metal, wood, ceramic, rubber, glass, or food products and all the structural parts therefore; thermal panels for acoustic insulation. **Used** in CANADA since at least as early as February 24, 2000 on wares.

Le droit à l'usage exclusif du mot KOCH en dehors de la marque de commerce n'est pas accordé.

**MARCHANDISES:** Machines pour métaux et fibres de verre, nommément laveuses industrielles à utiliser avec une vaste gamme d'articles en plastique, en métal, en bois, en céramique, en caoutchouc ou en verre, et pièces de rechange connexes; équipement industriel, nommément machines pour application ou enduction de liquide et application de revêtements poudreux ou poudrage sur une vaste gamme d'articles en plastique, en métal, en bois, en céramique, en caoutchouc ou en verre; convoyeurs, nommément machines pour levage, transport, alimentation et déplacement de matériaux et de produits pour usage industriel, pulvérisateurs puissants à utiliser avec une vaste gamme d'articles en plastique, en métal, en bois, en céramique, en caoutchouc ou en verre, et pièces de rechange connexes; systèmes d'épuration des eaux usées et pièces de rechange connexes; fours et sècheuses industriels pour séchage ou



séchage par traitement thermique d'une vaste gamme d'articles en plastique, en métal, en bois, en céramique, en caoutchouc, en verre ou de produits alimentaires, et toutes les pièces structurales connexes; panneaux isothermes pour insonorisation. **Employée** au CANADA depuis au moins aussi tôt que le 24 février 2000 en liaison avec les marchandises.

**1,069,896.** 2000/08/04. INVESTORFORCE, INC., 825 Duportail Road, Suite 107, Wayne, PA, 19087, UNITED STATES OF AMERICA **Representative for Service/Représentant pour Signification:** BERESKIN & PARR, BOX 401, 40 KING STREET WEST, TORONTO, ONTARIO, M5H3Y2

## INVESTOR FORCE

The right to the exclusive use of the word INVESTOR is disclaimed apart from the trade-mark.

**SERVICES:** Providing information regarding financial investments to managers of large pension funds over a global computer network. **Priority** Filing Date: February 10, 2000, Country: UNITED STATES OF AMERICA, Application No: 75/917,982 in association with the same kind of services. **Proposed** Use in CANADA on services.

Le droit à l'usage exclusif du mot INVESTOR en dehors de la marque de commerce n'est pas accordé.

**SERVICES:** Fourniture de renseignements concernant les investissements financiers, aux gestionnaires de fonds de pension élevés sur un réseau informatique mondial. **Date** de priorité de production: 10 février 2000, pays: ÉTATS-UNIS D'AMÉRIQUE, demande no: 75/917,982 en liaison avec le même genre de services. **Emploi** projeté au CANADA en liaison avec les services.

**1,078,334.** 2000/10/11. EXCELSIOR FOODS INC., 178-180 Milvan Drive, Toronto, ONTARIO, M9L1Z9 **Representative for Service/Représentant pour Signification:** RIDOUT & MAYBEE LLP, ONE QUEEN STREET EAST, SUITE 2400, TORONTO, ONTARIO, M5C3B1

## FESTA

**WARES:** (1) Baked goods, namely, cakes. (2) Baked goods, namely, biscuits. **Used** in CANADA since at least as early as October 1997 on wares (1). **Proposed** Use in CANADA on wares (2).

**MARCHANDISES:** (1) Produits de boulangerie, nommément gâteaux. (2) Produits de boulangerie, nommément biscuits à levure chimique. **Employée** au CANADA depuis au moins aussi tôt que octobre 1997 en liaison avec les marchandises (1). **Emploi** projeté au CANADA en liaison avec les marchandises (2).

**1,078,737.** 2000/10/16. CI Mutual Funds Inc., 151 Yonge Street, 7th Floor, Toronto, ONTARIO, M5C2W7 **Representative for Service/Représentant pour Signification:** MCCARTHY TETRAULT LLP, SUITE 4700, TORONTO DOMINION BANK TOWER, TORONTO-DOMINION CENTRE, TORONTO, ONTARIO, M5K1E6



The right to the exclusive use of the word FONDS is disclaimed apart from the trade-mark.

**SERVICES:** Investment fund management, investment fund administration and investment fund marketing, namely the sale and distribution of investment funds. **Proposed** Use in CANADA on services.

Le droit à l'usage exclusif du mot FONDS en dehors de la marque de commerce n'est pas accordé.

**SERVICES:** Gestion de fonds de placement, administration de fonds de placement et commercialisation de fonds de placement, nommément vente et distribution de fonds de placement. **Emploi** projeté au CANADA en liaison avec les services.

**1,079,894.** 2000/11/01. Dundee Corporation, Scotia Plaza, 55th Floor, 40 King Street West, Toronto, ONTARIO, M5H4A9 **Representative for Service/Représentant pour Signification:** GOWLING LAFLEUR HENDERSON LLP, SUITE 5800, SCOTIA PLAZA, 40 KING STREET WEST, TORONTO, ONTARIO, M5H3Z7

## FONDS DE REVENU ET DE CROISSANCE FOCUS PLUS DYNAMIQUE

The right to the exclusive use of the words FONDS DE REVENU ET DE CROISSANCE is disclaimed apart from the trade-mark.

**SERVICES:** Managing mutual funds. **Proposed** Use in CANADA on services.

Le droit à l'usage exclusif des mots FONDS DE REVENU ET DE CROISSANCE en dehors de la marque de commerce n'est pas accordé.

**SERVICES:** Gestion de fonds mutuels. **Emploi** projeté au CANADA en liaison avec les services.

**1,079,895.** 2000/11/01. Dundee Corporation, Scotia Plaza, 55th Floor, 40 King Street West, Toronto, ONTARIO, M5H4A9  
**Representative for Service/Représentant pour Signification:** GOWLING LAFLEUR HENDERSON LLP, SUITE 5800, SCOTIA PLAZA, 40 KING STREET WEST, TORONTO, ONTARIO, M5H3Z7

## FONDS AMÉRICAIN FOCUS PLUS DYNAMIQUE

The right to the exclusive use of the words FONDS AMÉRICAIN is disclaimed apart from the trade-mark.

**SERVICES:** Managing mutual funds. **Proposed Use in CANADA** on services.

Le droit à l'usage exclusif des mots FONDS AMÉRICAIN en dehors de la marque de commerce n'est pas accordé.

**SERVICES:** Gestion de fonds mutuels. **Emploi projeté au CANADA** en liaison avec les services.

**1,079,896.** 2000/11/01. Dundee Corporation, Scotia Plaza, 55th Floor, 40 King Street West, Toronto, ONTARIO, M5H4A9  
**Representative for Service/Représentant pour Signification:** GOWLING LAFLEUR HENDERSON LLP, SUITE 5800, SCOTIA PLAZA, 40 KING STREET WEST, TORONTO, ONTARIO, M5H3Z7

## FONDS CANADIEN FOCUS PLUS DYNAMIQUE

The right to the exclusive use of the words FONDS CANADIEN is disclaimed apart from the trade-mark.

**SERVICES:** Managing mutual funds. **Proposed Use in CANADA** on services.

Le droit à l'usage exclusif des mots FONDS CANADIEN en dehors de la marque de commerce n'est pas accordé.

**SERVICES:** Gestion de fonds mutuels. **Emploi projeté au CANADA** en liaison avec les services.

**1,079,897.** 2000/11/01. Dundee Corporation, Scotia Plaza, 55th Floor, 40 King Street West, Toronto, ONTARIO, M5H4A9  
**Representative for Service/Représentant pour Signification:** GOWLING LAFLEUR HENDERSON LLP, SUITE 5800, SCOTIA PLAZA, 40 KING STREET WEST, TORONTO, ONTARIO, M5H3Z7

## FONDS DE BONS DU TRÉSOR DYNAMIQUE

The right to the exclusive use of the words FONDS DE BONS DU TRÉSOR is disclaimed apart from the trade-mark.

**SERVICES:** Managing mutual funds. **Proposed Use in CANADA** on services.

Le droit à l'usage exclusif des mots FONDS DE BONS DU TRÉSOR en dehors de la marque de commerce n'est pas accordé.

**SERVICES:** Gestion de fonds mutuels. **Emploi projeté au CANADA** en liaison avec les services.

**1,079,899.** 2000/11/01. Dundee Corporation, Scotia Plaza, 55th Floor, 40 King Street West, Toronto, ONTARIO, M5H4A9  
**Representative for Service/Représentant pour Signification:** GOWLING LAFLEUR HENDERSON LLP, SUITE 5800, SCOTIA PLAZA, 40 KING STREET WEST, TORONTO, ONTARIO, M5H3Z7

## FONDS FOCUS PLUS DYNAMIQUE

The right to the exclusive use of the word FONDS is disclaimed apart from the trade-mark.

**SERVICES:** Managing mutual funds. **Proposed Use in CANADA** on services.

Le droit à l'usage exclusif du mot FONDS en dehors de la marque de commerce n'est pas accordé.

**SERVICES:** Gestion de fonds mutuels. **Emploi projeté au CANADA** en liaison avec les services.

**1,079,900.** 2000/11/01. Dundee Corporation, Scotia Plaza, 55th Floor, 40 King Street West, Toronto, ONTARIO, M5H4A9  
**Representative for Service/Représentant pour Signification:** GOWLING LAFLEUR HENDERSON LLP, SUITE 5800, SCOTIA PLAZA, 40 KING STREET WEST, TORONTO, ONTARIO, M5H3Z7

## DYNAMIC T-BILL FUND

The right to the exclusive use of the words T-BILL FUND is disclaimed apart from the trade-mark.

**SERVICES:** Managing mutual funds. **Proposed Use in CANADA** on services.

Le droit à l'usage exclusif des mots T-BILL FUND en dehors de la marque de commerce n'est pas accordé.

**SERVICES:** Gestion de fonds mutuels. **Emploi projeté au CANADA** en liaison avec les services.

**1,079,901.** 2000/11/01. Dundee Corporation, Scotia Plaza, 55th Floor, 40 King Street West, Toronto, ONTARIO, M5H4A9  
**Representative for Service/Représentant pour Signification:** GOWLING LAFLEUR HENDERSON LLP, SUITE 5800, SCOTIA PLAZA, 40 KING STREET WEST, TORONTO, ONTARIO, M5H3Z7

## DYNAMIC WEALTH MANAGEMENT FUND

The right to the exclusive use of the words WEALTH MANAGEMENT FUND is disclaimed apart from the trade-mark.

**SERVICES:** Managing mutual funds. **Proposed** Use in CANADA on services.

Le droit à l'usage exclusif des mots WEALTH MANAGEMENT FUND en dehors de la marque de commerce n'est pas accordé.

**SERVICES:** Gestion de fonds mutuels. **Emploi** projeté au CANADA en liaison avec les services.

---

**1,079,903.** 2000/11/01. Dundee Corporation, Scotia Plaza, 55th Floor, 40 King Street West, Toronto, ONTARIO, M5H4A9  
**Representative for Service/Représentant pour Signification:** GOWLING LAFLEUR HENDERSON LLP, SUITE 5800, SCOTIA PLAZA, 40 KING STREET WEST, TORONTO, ONTARIO, M5H3Z7

## DYNAMIC FOCUS PLUS CANADIAN FUND

The right to the exclusive use of the words CANADIAN FUND is disclaimed apart from the trade-mark.

**SERVICES:** Managing mutual funds. **Proposed** Use in CANADA on services.

Le droit à l'usage exclusif des mots CANADIAN FUND en dehors de la marque de commerce n'est pas accordé.

**SERVICES:** Gestion de fonds mutuels. **Emploi** projeté au CANADA en liaison avec les services.

---

**1,079,904.** 2000/11/01. Dundee Corporation, Scotia Plaza, 55th Floor, 40 King Street West, Toronto, ONTARIO, M5H4A9  
**Representative for Service/Représentant pour Signification:** GOWLING LAFLEUR HENDERSON LLP, SUITE 5800, SCOTIA PLAZA, 40 KING STREET WEST, TORONTO, ONTARIO, M5H3Z7

## DYNAMIC FOCUS PLUS AMERICAN FUND

The right to the exclusive use of the words AMERICAN FUND is disclaimed apart from the trade-mark.

**SERVICES:** Managing mutual funds. **Proposed** Use in CANADA on services.

Le droit à l'usage exclusif des mots AMERICAN FUND en dehors de la marque de commerce n'est pas accordé.

**SERVICES:** Gestion de fonds mutuels. **Emploi** projeté au CANADA en liaison avec les services.

---

**1,079,905.** 2000/11/01. Dundee Corporation, Scotia Plaza, 55th Floor, 40 King Street West, Toronto, ONTARIO, M5H4A9  
**Representative for Service/Représentant pour Signification:** GOWLING LAFLEUR HENDERSON LLP, SUITE 5800, SCOTIA PLAZA, 40 KING STREET WEST, TORONTO, ONTARIO, M5H3Z7

## DYNAMIC FOCUS PLUS FUNDS

The right to the exclusive use of the word FUNDS is disclaimed apart from the trade-mark.

**SERVICES:** Managing mutual funds. **Proposed** Use in CANADA on services.

Le droit à l'usage exclusif du mot FUNDS en dehors de la marque de commerce n'est pas accordé.

**SERVICES:** Gestion de fonds mutuels. **Emploi** projeté au CANADA en liaison avec les services.

---

**1,080,821.** 2000/10/31. EUROPEAN AERONAUTIC DEFENCE AND SPACE COMPANY EADS N.V., Drentestraat 24, NL-1083 HK Amsterdam, NETHERLANDS  
**Representative for Service/Représentant pour Signification:** GOWLING LAFLEUR HENDERSON LLP, SUITE 4900, COMMERCE COURT WEST, TORONTO, ONTARIO, M5L1J3

## EADS

**WARES:** (1) Aircraft engines; machines all for use in the manufacture of aircraft, land and sea vehicles, missiles, spacecraft and telecommunications apparatus and machine tools; motors and engines (except for land vehicles); machine coupling and transmission components (except for land vehicles); parts and fittings for the aforesaid goods. (2) Software and computer programmes all for use in relation to operating or testing systems, instruments and equipment in the fields of aviation, defense, missiles, space travel, satellites and telecommunications; computers all for use in relation to the fields of aviation, defense, missiles, space travel, satellites and telecommunications; magnetic data carriers; information processing equipment and computers; pre-recorded and non-recorded discs, pre-recorded and non-recorded audio and video cassettes; pre-recorded and non-recorded compact discs; transmitters, receivers, apparatus for delivering electronic and radio signals; scientific satellites and satellites for receiving and transmitting radio signals; electric cables, fibre optic cables. (3) Vehicles for locomotion by land, air, water and rail; aircraft, spacecraft, satellites; launch vehicles; parts and fittings for all the foregoing. (4) Firearms, ammunition and projectiles; missiles; missile projection systems; explosives; fireworks. **SERVICES:** (1) Construction; repair; in particular in the field of vehicles for apparatus for locomotion by land, air or water as well as driving motors; installation services; maintenance of computers. (2) Telecommunication network services; pager and mobile phone services and other forms of electronic communications namely radio communication and digital communication services; communications services provided by means of fibre-optic networks; telecommunications services via satellite services; communications via computer terminals; telephone communications services; rental of telecommunications apparatus; rental of apparatus for transmitting messages; rental of modems; transmission of messages and images by means of computers; radio and television broadcasting, mobile phone services; satellite transmission services. (3) Testing of installation of computer systems; recording and filming of video tapes; computer programming for the creation and restoration of databases; rental of access time to computer databases; consultation services on security matters; professional

consultation services all relating to the fields of aviation, defence, missiles, space travel and satellites and telecommunications (but not in relation to business management), testing of materials; provision of meteorological information; drafting and design of software, drafting and design of computer images; engineering works (technical assessment); rental of access time to computers for handling of data; maintenance of software; mechanical research; aeronautical research; computer programming; technical project studies; technical research. **Used** in CANADA since at least as early as July 2000 on wares and on services. **Used** in BENELUX on wares and on services. **Registered** in or for BENELUX on February 18, 2000 under No. 659946 on wares and on services.

**MARCHANDISES:** (1) Moteurs d'aéronef; machines, toutes pour la fabrication d'aéronefs, de véhicules terrestres et maritimes, de missiles, d'engins spatiaux et de matériel de télécommunications et machines-outils; moteurs (sauf pour véhicules terrestres); éléments d'accouplement et de transmission pour machines (sauf pour véhicules terrestres); pièces et accessoires pour les marchandises ci-dessus. (2) Logiciels et programmes informatiques, tous pour utilisation en rapport avec les systèmes d'exploitation ou d'essais, les instruments et l'équipement dans les domaines de l'aviation, de la défense, des missiles, des voyages dans l'espace, des satellites et des télécommunications; ordinateurs tous pour utilisation en rapport avec l'aviation, la défense, les missiles, les voyages dans l'espace, les satellites et les télécommunications; supports de données magnétiques; équipement de traitement de l'information et ordinateurs; disques préenregistrés et non enregistrés, cassettes audio et vidéo préenregistrées et non enregistrées; disques compacts préenregistrés et non enregistrés; émetteurs, récepteurs, appareils pour livraison de signaux électroniques et radio; satellites scientifiques et satellites pour la réception et la transmission de signaux radio; câbles électriques, câbles à fibres optiques. (3) Véhicules pour transport terrestre, aérien, ferroviaire; aéronefs, engins spatiaux, satellites; véhicules-lanceurs; pièces et accessoires pour tous les produits susmentionnés. (4) Armes à feu, munitions et projectiles; missiles; systèmes projecteurs de missile; explosifs; pièces d'artifice. **SERVICES:** (1) Construction; réparation; en particulier dans le domaine des véhicules pour appareils de transport aérien, terrestre ou maritime, y compris moteurs d'entraînement; services d'installation; maintenance d'ordinateurs. (2) Services de réseau de télécommunications; services de téléavertisseur et de téléphone mobile et autres formes de communications électroniques, notamment services de communication numérique et de radiocommunication; services de communication fournis au moyen de réseaux à fibre optique; services de télécommunications au moyen de services par satellite; communications au moyen de terminaux informatiques; services de communication téléphonique; location de matériel de télécommunications; location d'appareils pour la transmission de messages; location de modems; transmission de messages et d'images au moyen d'ordinateurs; radiodiffusion et télédiffusion, services de téléphone mobile; services de transmission par satellite. (3) Essais d'installation de systèmes informatiques; enregistrement et production de bandes vidéo; programmation informatique visant la création et la restauration de bases de données; location de temps d'accès à des bases de données

informatiques; services de conseil en sécurité; services de conseil professionnel dans le domaine de l'aviation, de la défense, des missiles, des voyages dans l'espace et des satellites artificiels et des télécommunications (mais pas en rapport avec la gestion des affaires), essais de matériaux; fourniture de renseignements météorologiques; dessin et conception de logiciels, dessin et conception d'images informatiques; ouvrages de génie civil (évaluation technique); location de temps d'accès à des ordinateurs pour manutention de données; maintenance de logiciels; recherche en mécanique; recherche en aéronautique; programmation informatique; études de projets techniques; recherche technique. **Employée** au CANADA depuis au moins aussi tôt que juillet 2000 en liaison avec les marchandises et en liaison avec les services. **Employée:** BENELUX en liaison avec les marchandises et en liaison avec les services. **Enregistrée** dans ou pour BENELUX le 18 février 2000 sous le No. 659946 en liaison avec les marchandises et en liaison avec les services.

**1,090,857.** 2001/02/02. Dundee Corporation, Scotia Plaza, 55th Floor, 40 King Street West, Toronto, ONTARIO, M5H4A9  
**Representative for Service/Représentant pour Signification:** GOWLING LAFLEUR HENDERSON LLP, SUITE 5800, SCOTIA PLAZA, 40 KING STREET WEST, TORONTO, ONTARIO, M5H3Z7

## DYNAMIC CANADIAN VALUE CLASS

The right to the exclusive use of the words CANADIAN VALUE and CLASS is disclaimed apart from the trade-mark.

**SERVICES:** Managing mutual funds. **Proposed** Use in CANADA on services.

Le droit à l'usage exclusif des mots CANADIAN VALUE et CLASS en dehors de la marque de commerce n'est pas accordé.

**SERVICES:** Gestion de fonds mutuels. **Emploi** projeté au CANADA en liaison avec les services.

**1,090,860.** 2001/02/02. Dundee Corporation, Scotia Plaza, 55th Floor, 40 King Street West, Toronto, ONTARIO, M5H4A9  
**Representative for Service/Représentant pour Signification:** GOWLING LAFLEUR HENDERSON LLP, SUITE 5800, SCOTIA PLAZA, 40 KING STREET WEST, TORONTO, ONTARIO, M5H3Z7

## DYNAMIC U.S. VALUE CLASS

The right to the exclusive use of the words U.S. VALUE and CLASS is disclaimed apart from the trade-mark.

**SERVICES:** Managing mutual funds. **Proposed** Use in CANADA on services.

Le droit à l'usage exclusif des mots U.S. VALUE et CLASS en dehors de la marque de commerce n'est pas accordé.

**SERVICES:** Gestion de fonds mutuels. **Emploi** projeté au CANADA en liaison avec les services.

**1,090,863.** 2001/02/02. Dundee Corporation, Scotia Plaza, 55th Floor, 40 King Street West, Toronto, ONTARIO, M5H4A9 **Representative for Service/Représentant pour Signification:** GOWLING LAFLEUR HENDERSON LLP, SUITE 5800, SCOTIA PLAZA, 40 KING STREET WEST, TORONTO, ONTARIO, M5H3Z7

## DYNAMIC POWER EUROPEAN GROWTH CLASS

The right to the exclusive use of the words EUROPEAN GROWTH and CLASS is disclaimed apart from the trade-mark.

**SERVICES:** Managing mutual funds. **Proposed Use in CANADA** on services.

Le droit à l'usage exclusif des mots EUROPEAN GROWTH et CLASS en dehors de la marque de commerce n'est pas accordé.

**SERVICES:** Gestion de fonds mutuels. **Emploi projeté au CANADA** en liaison avec les services.

**1,097,191.** 2001/03/22. BIC Inc., 155 Oakdale Road, Downsview, ONTARIO, M3N1W2 **Representative for Service/Représentant pour Signification:** GOWLING LAFLEUR HENDERSON LLP, SUITE 4900, COMMERCE COURT WEST, TORONTO, ONTARIO, M5L1J3

## BIC COLLECTOR SERIES

The right to the exclusive use of the words COLLECTOR SERIES is disclaimed apart from the trade-mark.

**WARES:** Lighters, namely, cigarette lighters not of precious metals and lighters primarily for lighting grills, fireplaces and candles. **Proposed Use in CANADA** on wares.

Le droit à l'usage exclusif des mots COLLECTOR SERIES en dehors de la marque de commerce n'est pas accordé.

**MARCHANDISES:** Briquets, nommément allume-cigarettes autres qu'en métaux précieux et allumeurs utilisés principalement pour grils, foyers et bougies. **Emploi projeté au CANADA** en liaison avec les marchandises.

**1,097,696.** 2001/03/30. Corus Radio Company, BCE Place, Bay Wellington Tower, 181 Bay Street, Suite 1630, Toronto, ONTARIO, M5J2T3 **Representative for Service/Représentant pour Signification:** ROBERT D. MCDONALD, (MILLER THOMSON LLP), 2700 COMMERCE PLACE, 10155 - 102ND STREET, EDMONTON, ALBERTA, T5J4G8

## TALK RADIO FOR GUYS

The right to the exclusive use of the words TALK RADIO is disclaimed apart from the trade-mark.

**WARES:** (1) Clothing, namely shirts, t-shirts, tank tops, sweatshirts, sweaters, pants, sweatpants, shorts, jerseys, jackets, windbreakers, hats, caps, toques, gloves, mittens, scarves, socks and underwear. (2) Sleepwear. (3) Backpacks. (4) Totebags. (5) Watches. (6) Badges. (7) Cloth, paper and plastic bibs. (8) Housewares, namely towels, blankets, and cushions. (9) Printed materials, namely posters, postcards, stickers, decals, paper, envelopes, notepads, notebooks, calendars, books, manuals, greeting cards, children's activity books, colouring books. (10) Keyrings. (11) Magnets. (12) Buttons. (13) Ornamental novelty pins. (14) Clocks. (15) Mugs. (16) Drinking glasses. (17) Lunch boxes. (18) Christmas tree ornaments. (19) Bookmarks. (20) Placemats. (21) Book covers. (22) Pens. (23) Pencils. (24) Pen or pencil boxes. (25) Drawing rulers. (26) Erasers. (27) Paper party hats, bags, decorations and party favours in the nature of small toys. (28) Audio and/or visual recorded materials, namely pre-recorded records, pre-recorded tapes, pre-recorded compact discs containing music, pre-recorded laser discs containing audio and video featuring characters from television programs, pre-recorded videos, pre-recorded CD-ROMs containing computer game software, educational software designed to entertain and educate children with respect to life skills, and reference software providing general information on a wide variety of topics of interest to children and young adults, electronic games. (29) Playthings and recreational articles, namely, modeling clay, putty, cut-outs, stamp sets, basketballs, footballs, soccer balls, golf balls, card games, trading cards, board games, tabletop games, activity centers, role-playing games, educational games, playing cards, toy animals, inflatable toys, squeeze toys, toy cameras, Halloween masks, costumes and make-up kits, children's multiple activity toys, toy hoop sets, toy mobiles, toy vehicles, sponge toys, sculpture toys, wind up toys, squeezable squeaking toys, toy craft kits, colouring kits, two dimensional and three dimensional woodboard, cardboard and plastic puzzles, water squirting toys, plush toys, puppets, marionettes, train sets, gliding disks, kites, tops, twirling and flying tops, punching balls, toy musical instruments, musical toys, noisemakers, whistles, magic sets, jack-in-the-boxes, kaleidoscopes, marbles, buckets, pail and shovel sets and sand toys, bathtub toys and water toys, wagons, ride on toys, bubble toys, pull toys, bean bags, skateboards, in-line skates, rubber action balls, toy planes, toy sail boats, toy telephones, toy boxes, toy watches, walkie-talkies, pinball games, costumes; computer software, namely computer games, video games and parts and accessories therefore. (30) Magazines. (31) Pre-recorded audio cassettes, video cassettes, compact discs, digital audio discs, video discs and CD Roms, containing recordings of radio broadcasts. **SERVICES:** (1) Development, production and distribution of radio programming. (2) Radio broadcasting. (3) Entertainment services, namely the development, production, distribution, transmission and broadcast of radio programming. (4) Telecommunication services, namely the carrying, distributing, transmitting, and broadcasting of messages, programs, data and information, namely as contained in radio broadcasts, by means of radio waves, satellite, coaxial cable, fibre optic cable, whether encrypted or not. (5) Telecommunication services, namely the carrying, distributing, transmitting, and broadcasting of messages, programs, data and information, namely as contained in radio broadcasts, by means of radio waves, satellite, coaxial cable, fibre optic cable, whether

encrypted or not to the public for the reception thereof. (6) Operation of a business, namely the administration, operation, management and coordination of an entity that develops, produces, distributes, transmits and broadcasts radio programming. (7) On-line distribution, transmission and broadcast through computer networks and video servers of radio programming, music publishing and distribution services. (8) Retail outlets featuring pre-recorded compact discs. (9) Retail sale of pre-recorded compact discs. (10) Retail sale of pre-recorded compact discs by means of computer networks. (11) Distribution and sale of musical recordings. (12) Computerized searching, ordering, compilation, production, distribution and on-line retail sale of musical recordings. (13) Compiling, producing, selling and distributing customized compact discs containing an individual musical track selected by the consumer. (14) Carrying, distributing, transmitting, re-transmitting, and broadcasting audio and video signals by means of radio waves, satellite, coaxial cable, fibre optic cable, whether encrypted or not. (15) Entertainment and educational services relating to radio programming, through the medium of radio, including audio and video recording. (16) Production and distribution of printed publications, namely, books and magazines. (17) Music publishing and distribution services. (18) Internet services namely, the operation of an Internet web site relating to online distribution, transmission of broadcast of information and entertainment services, radio broadcasting, music publishing and distribution and sale of audio and video entertainment and printed publications, namely books. (19) Providing multiple user access to a global computer information network for the transfer and dissemination of a wide range of information. (20) Development, production, recording and distribution of pre-recorded audio cassettes, video cassettes, compact discs and digital audio discs, video discs and CD Roms. (21) Promoting radio programs and the sale of related goods and services through the distribution of printed material, advertising material, promotion contests and items. (22) Providing entertainment services, namely visual and audio programming relating to radio programming, via the media of computer and via the Internet. (23) On-line distribution, transmission and broadcast through computer networks and video servers of information and entertainment services, namely as contained in radio broadcasts. (24) Entertainment services, namely the provision of access to information, data and entertainment, namely as contained in radio broadcasts, by means of radio waves, satellite, fibre optic, coaxial cable, whether encrypted or not. **Used** in CANADA since at least as early as March 2001 on services (1), (2), (3), (4), (5). **Proposed Use** in CANADA on wares and on services (6), (7), (8), (9), (10), (11), (12), (13), (14), (15), (16), (17), (18), (19), (20), (21), (22), (23), (24).

Le droit à l'usage exclusif des mots TALK RADIO en dehors de la marque de commerce n'est pas accordé.

**MARCHANDISES:** (1) Vêtements, notamment chemises, tee-shirts, débardeurs, pulls d'entraînement, chandails, pantalons, pantalons de survêtement, shorts, jerseys, vestes, blousons, chapeaux, casquettes, tuques, gants, mitaines, foulards, chaussettes et sous-vêtements. (2) Vêtements de nuit. (3) Sacs à dos à armature. (4) Fourre-tout. (5) Montres. (6) Insignes. (7) Tissu, papier et bavoirs en plastique. (8) Articles ménagers,

notamment serviettes, couvertures et coussins. (9) Imprimés, notamment affiches, cartes postales, autocollants, décalcomanies, papier, enveloppes, bloc-notes, cahiers, calendriers, livres, manuels, cartes de souhaits, livres d'activités pour enfants, livres à colorier. (10) Anneaux porte-clés. (11) Aimants. (12) Macarons. (13) Épinglettes de fantaisie décoratives. (14) Horloges. (15) Grosses tasses. (16) Verres à boissons. (17) Boîtes-repas. (18) Ornaments d'arbre de Noël. (19) Signets. (20) Napperons. (21) Couvertures de livre. (22) Stylos. (23) Crayons. (24) Stylos ou boîtes à crayons. (25) Règles non graduées. (26) Gommages à effacer. (27) Chapeaux de fête en papier, sacs, décorations et articles de fête sous forme de petits jouets. (28) Matériel enregistré audio et/ou visuel, notamment disques préenregistrés, bandes préenregistrées, disques compacts préenregistrés contenant musique, disques laser préenregistrés contenant audio et vidéo concernant des personnages d'émissions de télévision, vidéos préenregistrées, CD-ROM préenregistrés contenant ludiciel, logiciels pédagogiques conçus pour divertir et éduquer les enfants en ce qui concerne la dynamique de la vie, et logiciels de référence fournissant des renseignements généraux sur une vaste gamme de sujets d'intérêt pour les enfants et les jeunes adultes, jeux électroniques. (29) Articles de jeu et articles récréatifs, notamment glaise à modeler, mastic, découpages, ensembles de timbres, ballons de basket-ball, ballons de football, ballons de soccer, balles de golf, jeux de cartes, cartes à échanger, jeux de combinaison, jeux sur table, centres d'activités, jeux de rôle, jeux éducatifs, cartes à jouer, animaux-jouets, jouets gonflables, jouets à presser, appareils-photo en jouets, masques d'Halloween, costumes et trousse de maquillage, jouets multi-activités pour enfants, jeux d'anneaux, mobiles pour enfants, véhicules-jouets, jouets en éponge, jouets de sculpture, jouets à remonter, jouets sonores souples, trousse d'artisanat en jouets, ensembles de coloriage, casse-têtes bidimensionnels et tridimensionnels en carton de bois, en carton et en plastique, jouets arroseurs à presser, jouets en peluche, marionnettes, petits trains, disques planants, cerfs-volants, toupies, toupies et ailes volantes, punching-balls, instruments de musique en jouets, jouets musicaux, crécelles, sifflets, ensembles à magie, boîtes à surprise, kaléidoscopes, billes, seaux, ensembles de seaux et de pelles, et jouets pour le sable, jouets pour le bain et jouets pour l'eau, wagons, jouets à enfourcher, jouets à bulles, jouets à tirer, jeux de poches, planches à roulettes, patins à roues alignées, balles de caoutchouc, modèles réduits d'avions, voiliers-jouets, téléphones-jouets, boîtes à jouets, montres-jouets, radiotéléphones portatifs, billards électriques, costumes; logiciels, notamment jeux d'ordinateur, jeux vidéo, et pièces et accessoires connexes. (30) Revues. (31) Audiocassettes, vidéocassettes, disques compacts, disques numériques, vidéodisques et disques optiques compacts préenregistrés, contenant des enregistrements d'émissions radiophoniques. **SERVICES:** (1) Conception, production et distribution d'émissions de radio. (2) Radiodiffusion. (3) Services de divertissement, notamment élaboration, production, distribution, transmission et diffusion d'émissions radiophoniques. (4) Services de télécommunications, notamment transport, distribution, transmission et diffusion de messages, programmes, données et informations, notamment émissions radiophoniques, au moyen d'ondes radio, de satellite, de câble coaxial, de câbles en fibre optique, chiffrés ou non. (5)

Services de télécommunications, notamment transport, distribution, transmission et diffusion de messages, programmes, données et informations, notamment émissions radiophoniques, au moyen d'ondes radio, de satellite, de câble coaxial, de câbles en fibres optiques, chiffrés ou non aux fins de réception par le public. (6) Exploitation d'une entreprise, notamment administration, exploitation, gestion et coordination d'une station qui élabore, produit, distribue, transmet et diffuse des émissions de radio. (7) Distribution en ligne, transmission et diffusion par l'entremise de réseaux d'ordinateurs et de serveurs vidéo d'émissions de radio, d'édition musicale et de services de distribution. (8) Points de vente au détail offrant des disques compacts préenregistrés. (9) Vente au détail de disques compacts préenregistrés. (10) Vente au détail de disques compacts préenregistrés au moyen de réseaux d'ordinateurs. (11) Distribution et vente d'enregistrements musicaux. (12) Recherche informatisée, commande, compilation, production, distribution et vente au détail en ligne d'enregistrements musicaux. (13) Compilation, production, vente et distribution de disques compacts personnalisés contenant une piste musicale individuelle sélectionnée par le consommateur. (14) Transport, distribution, transmission, retransmission et diffusion de signaux audio et vidéo par radio, satellite, câble coaxial, câble en fibres optiques, chiffrés ou non. (15) Services de divertissement et d'éducation ayant trait à la radiodiffusion, au moyen de la radio, y compris enregistrement audio et vidéo. (16) Production et distribution de publications imprimées, notamment livres et revues. (17) Services d'édition et de distribution de musique. (18) Services d'Internet, notamment exploitation d'un site Web sur l'Internet ayant trait à des services de distribution, de transmission d'information et de divertissement en ligne, de radiodiffusion, d'édition musicale et de distribution et de vente de matériel de divertissement audio et vidéo et de publications imprimées, notamment des livres. (19) Fourniture à des utilisateurs multiples d'accès à un réseau mondial d'informatique pour le transfert et la diffusion d'un large éventail d'informations. (20) Développement, production, enregistrement et distribution d'audiocassettes préenregistrées, de cassettes vidéo, de disques compacts et disques numériques, de vidéodisques et de CD-ROM. (21) Promotion d'émissions de radio et vente de biens et services connexes au moyen de la distribution d'imprimés, de matériel publicitaire, de concours et d'articles. (22) Services de divertissement, notamment diffusion d'émissions visuelles et sonores en rapport avec la programmation radio par ordinateur et Internet. (23) Distribution, transmission et diffusion en ligne au moyen de réseaux d'ordinateurs et de serveurs vidés d'information et services de divertissement, notamment contenu d'émissions radiophoniques. (24) Services de divertissement, notamment fourniture d'accès à l'information, aux données et au divertissement, notamment émissions radiophoniques, au moyen d'ondes radio, de satellite, de câble en fibre optique, de câble coaxial, chiffrés ou non. **Employée** au CANADA depuis au moins aussi tôt que mars 2001 en liaison avec les services (1), (2), (3), (4), (5). **Emploi** projeté au CANADA en liaison avec les marchandises et en liaison avec les services (6), (7), (8), (9), (10), (11), (12), (13), (14), (15), (16), (17), (18), (19), (20), (21), (22), (23), (24).

**1,100,578.** 2001/04/23. MARSHALL B. MATHERS, III, 532 West 20th Street, New York, New York, 10011, UNITED STATES OF AMERICA **Representative for Service/Représentant pour Signification:** BLAKE, CASSELS & GRAYDON LLP, INTELLECTUAL PROPERTY GROUP, COMMERCE COURT WEST, 28TH FLOOR, 199 BAY STREET, TORONTO, ONTARIO, M5L1A9

# EMINEM

**WARES:** Musical sounding recordings. **SERVICES:** Entertainment services namely the presentation of musical performances. **Used** in CANADA since at least as early as 1996 on wares and on services. **Priority** Filing Date: October 23, 2000, Country: UNITED STATES OF AMERICA, Application No: 76/234,586 in association with the same kind of services; December 15, 2000, Country: UNITED STATES OF AMERICA, Application No: 76/181,430 in association with the same kind of wares. **Used** in UNITED STATES OF AMERICA on wares and on services. **Registered** in or for UNITED STATES OF AMERICA on March 05, 2002 under No. 2,544,555 on wares; UNITED STATES OF AMERICA on June 18, 2002 under No. 2,581,709 on services.

**MARCHANDISES:** Enregistrements sonores musicaux. **SERVICES:** Services de divertissement, notamment présentation de représentations musicales. **Employée** au CANADA depuis au moins aussi tôt que 1996 en liaison avec les marchandises et en liaison avec les services. **Date** de priorité de production: 23 octobre 2000, pays: ÉTATS-UNIS D'AMÉRIQUE, demande no: 76/234,586 en liaison avec le même genre de services; 15 décembre 2000, pays: ÉTATS-UNIS D'AMÉRIQUE, demande no: 76/181,430 en liaison avec le même genre de marchandises. **Employée:** ÉTATS-UNIS D'AMÉRIQUE en liaison avec les marchandises et en liaison avec les services. **Enregistrée** dans ou pour ÉTATS-UNIS D'AMÉRIQUE le 05 mars 2002 sous le No. 2,544,555 en liaison avec les marchandises; ÉTATS-UNIS D'AMÉRIQUE le 18 juin 2002 sous le No. 2,581,709 en liaison avec les services.

**1,101,752.** 2001/05/04. Royal Group Technologies Limited, 1 Royal Gate Boulevard, Vaughan, ONTARIO, L4L8Z7 **Representative for Service/Représentant pour Signification:** DENNISON ASSOCIATES, 133 RICHMOND STREET WEST, SUITE 301, TORONTO, ONTARIO, M5H2L7

## ROYAL

Consent from Royal Agricultural Winter Fair Association of Canada is of record.

**WARES:** (1) Plastics in extruded form for use in manufacture; custom profiles for use in manufacturing plastic windows and doors. (2) Plastic pipes and fittings. (3) Siding and soffit. (4) Decking, railing and steps. (5) Gazebos. (6) Fences. (7) Docks. (8) Residential doors. (9) Commercial doors. (10) Patio doors. (11) Garages; garage doors. (12) Sheds. (13) Roofing tiles. (14) Window coverings, namely blinds and shades. (15) Indoor storage, namely, plastic storage cabinets and bins. (16) Patio furniture. **Used** in CANADA since at least as early as 1994 on wares.

Le consentement de la Royal Agricultural Winter Fair Association du Canada a été déposé.

**MARCHANDISES:** (1) Matières plastiques sous forme extrudée à utiliser en fabrication; profilés sur mesure à utiliser dans la fabrication des fenêtres et des portes en plastique. (2) Tuyaux et raccords en plastique. (3) Revêtements extérieurs et soffit. (4) Platelage, lissage et marches. (5) Kiosques de jardin. (6) Clôtures. (7) Quais. (8) Portes à usage résidentiel. (9) Portes à usage commercial. (10) Portes de patio. (11) Garages; portes de garage. (12) Remises. (13) Tuiles de couverture. (14) Couvre-fenêtres, nommément stores. (15) Entreposage intérieur, nommément armoires de rangement et caisses en plastique. (16) Meubles de patio. **Employée** au CANADA depuis au moins aussi tôt que 1994 en liaison avec les marchandises.

**1,104,346.** 2001/05/31. Alpha Crest Limited, 1141 Roselawn Avenue, Toronto, ONTARIO, M6B1C5 **Representative for Service/Représentant pour Signification:** GOWLING LAFLEUR HENDERSON LLP, SUITE 5800, SCOTIA PLAZA, 40 KING STREET WEST, TORONTO, ONTARIO, M5H3Z7

## yourlogofree.com

The right to the exclusive use of the word .COM is disclaimed apart from the trade-mark.

**SERVICES:** Services of placing crests and logos on clothing and promotional merchandise. **Proposed** Use in CANADA on services.

Le droit à l'usage exclusif du mot .COM en dehors de la marque de commerce n'est pas accordé.

**SERVICES:** Services de placement d'écussons et de logotypes sur les vêtements et les articles promotionnels. **Emploi** projeté au CANADA en liaison avec les services.

**1,108,756.** 2001/07/06. INVERSHORE INVESTMENTS LIMITED, 1, Lambousa str., 1517 Nicosia, CYPRUS **Representative for Service/Représentant pour Signification:** GOWLING LAFLEUR HENDERSON LLP, SUITE 2600, 160 ELGIN STREET, OTTAWA, ONTARIO, K1P1C3

## TRACK7

**WARES:** (1) Perfume, cosmetics, toiletries, and skin care products, namely, aromatherapy creams, aromatherapy lotions, aromatherapy oils, aromatherapy pillows comprising potpourri in fabric, soap, bath foam, bath gel, bath lotion, bath oil, bath pearls, bath powder, beauty masks, blush, blusher, body creams, body emulsions, body mask cream, body mask lotion, body mask powder, body masks, body oil, body powder, bubble bath, cologne, compact containing makeup, cosmetic pencils, eau de cologne, eau de perfume, eau de toilette, essential oils for personal use, eye gels, eye makeup, eye pencils, eye shadow, eyeliners, face creams, emulsions, facial makeup, facial masks, facial scrubs, lip gloss, lip liner, lipstick, mascara, nail polish, shaving foam, shaving balm, shaving cream, shaving gel, shaving lotion, shaving soap, non-medicated makeup kits comprising the aforementioned perfumes, cosmetics, and toiletries. (2) Sound and/or video recording in the form of discs, tapes. (3) Magnetic tapes bearing sound or video recordings. (4) Prerecorded audio cassettes, tapes, video cassettes, video tapes, video discs, compact discs, CD ROMs, DVDs, laser discs, phonograph records that do not contain software featuring entertainment and artistic material, namely, entertainment relating to prerecorded music, music videos, live performances, cinema, fine arts, dance and theater. (5) Video accessories, namely, jackets for computer discs and videocassettes. (6) Optical, electrical and electronic apparatus and instruments for processing, storage, input, output and display of sound and visual images, namely, compact disc players, compact disc storage racks, compact disc storage wallets, phonograph record players, personal computers, computer memory chips, computer mouse pads; electronic sound pickup for guitars and basses, guitar amplifiers, guitar cables, microphones, stereo amplifiers, stereo receivers and stereo tuners. (7) Cinematographic films, motion picture films and 3D animation films featuring entertainment and artistic material; computer e-commerce software to allow users to perform electronic business transactions via a global computer network; computer game cartridges, computer game cassettes, computer game discs; computer graphics software, computer software for use in database management as a spreadsheet and word processor that may be downloaded from a global computer network, downloadable electronic publications featuring artistic material; downloadable musical sound recordings; downloadable software to enhance user capability in obtaining information; downloadable video recordings featuring entertainment and artistic material, prerecorded DVDs that do not contain software featuring entertainment and artistic material, namely, entertainment relating to prerecorded music, music videos, live performances, cinema, fine arts, dance and theater, electronic game programs, interactive audio game discs containing role play games and action games; interactive multimedia computer programs for entertainment purposes; interactive video game programs; interactive virtual reality video games, laser discs featuring entertainment and artistic material, software recorded on CD-ROM to enhance user capability in obtaining information, musical sound recordings, musical video recordings, sound recordings featuring entertainment and artistic material, video game discs, video game software, video game tape cassettes, virtual reality game software, virtual reality software for entertainment, children's videotapes. (8) Printed matter, namely, sheet music, books about music, lyrics, films, artists,



entertainment and artistic materials, novels and tales. (9) Clothing and fashion accessories for men, women and children, namely, bandanas, beachwear, blouses, blousons, boxer shorts, caps, dresses, foulards, hats, pants, neckties, skirts, mini skirts, T-shirts.

**SERVICES:** (1) Entertainment services, namely, concert booking, audio recording, conducting entertainment exhibitions in field of the arts and entertainment, entertainment in the nature of music competitions and dance performances, entertainment in the nature of lives musical group, music festivals, and performances by a musical group or artist, entertainment in the nature of prerecorded musical messages by telephone, entertainment in the nature of laser shows and light shows, entertainment in the nature of symphony orchestra performances and orchestra performances, entertainment in the nature of on-going radio programs in the field of music and variety, entertainment in the nature of theater productions, entertainment in the nature of visual performances, audio performances, musical performances, variety performances, news and comedy shows; providing a radio program in the field of music and variety via a global computer network, providing a television program in the field of music and variety via a global computer network; live performances by musical bands, live music concerts, and live performances by rock groups; motion picture films production and motion picture song production; radio programs featuring performances by performing artists; special event planning and television show production; theatrical and musical floor shows provided at discotheques and nightclubs; providing on-line entertainment services, namely, providing a web site featuring musical performances, musical videos, related film clips and photographs, providing online reviews of movies, books, music, computer games, art, providing prerecorded music, information articles and commentaries in the field of music online via a global computer network, providing a computer game that may be accessed network-wide by network users through various links, selling over the Internet of prerecorded compact discs, CD-ROM discs, audio tapes, audio cassettes, phonograph records, magnetic data carriers, DVDs and videotapes featuring entertainment and artistic material, cinematographic films, motion picture films, 3D animation films, video game discs, video games software and video game tape cassettes. (2) Providing information relating to entertainment and education online from a computer database or the Internet, relating to information in the field of arts and entertainment at the specific request of end users by means of telephone or global computer networks. (3) Providing online electronic publications, namely, publication of text and graphic works of others on prerecorded CD and DVD featuring artistic content pertaining to the entertainment, music and arts fields. (4) Providing digital music via the Internet. (5) Providing digital music from MP3 Internet web sites. (6) Provision of telecommunications services, namely, audio broadcasting, electronic delivery of images and photographs via a global computer network, broadcasting programs via a global computer network, local and long distance transmission of voice, data, graphics by means of telephone, telegraphic, cable and satellite transmissions, providing long distance telephone service with audio advertising for others as a component of the long distance service, telecommunications gateway services, telecommunications routing and junction services, video broadcasting, web messaging and web casting services. (7) Creation of Internet web sites and providing related services,

namely, providing high-speed access to area networks and global computer information network, providing multiple user dial-up and dedicated access to the Internet, providing multiple-user access to a global computer information network, providing online directory information services, providing online publications in the field of the arts and entertainment, providing online forum for transmission of messages among computer users concerning the arts and entertainment, providing online electronic greeting cards, streaming of audio material on the Internet, streaming of video material on the Internet. (8) Creating and maintaining internet web sites for others, namely designing and implementing network web pages for others, designing and implementing web sites for others, providing search engines with information about web sites, computer web site design, graphic art design for web sites, providing customized online web pages featuring user-defined information; computer graphics services. **Proposed Use in CANADA** on wares and on services.

**MARCHANDISES:** (1) Parfums, cosmétiques, articles de toilette et produits pour soins de la peau, nommément crèmes pour aromathérapie, lotions pour aromathérapie, huiles pour aromathérapie, oreillers pour aromathérapie contenant des pots-pourris en tissu, savon, mousse pour le bain, gel pour le bain, lotions pour le bain, huile pour le bain, perles pour le bain, poudre pour le bain, masques de beauté, fard à joues, crèmes pour le corps, émulsions pour le corps, crème-masque pour le corps, lotion-masque pour le corps, poudre-masque pour le corps, masques pour le corps, huile pour le corps, poudre pour le corps, bain moussant, eau de Cologne, poudrier contenant du maquillage, crayons de maquillage, eau de Cologne, eau de parfum, eau de toilette, huiles essentielles pour les soins du corps, gels pour les yeux, maquillage pour les yeux, crayons à paupières, ombre à paupières, eye-liners, crèmes de beauté, émulsions, maquillage, masques de beauté, exfoliants pour le visage, brillant à lèvres, crayon à lèvres, rouge à lèvres, fard à cils, vernis à ongles, mousse à raser, baume pour rasage, crème à raser, gel à raser, lotion de rasage, savon à barbe, nécessaires de maquillage non médicamenteux comprenant les parfums, cosmétiques et articles de toilette susmentionnés. (2) Enregistrements sonores et/ou vidéo sous forme de disques, de bandes. (3) Bandes magnétiques contenant des enregistrements audio ou vidéo. (4) Audiocassettes, bandes, cassettes vidéo, bandes vidéo, vidéodisques, disques compacts, CD- ROM, DVD, disques laser et microsillons préenregistrés sans contenu logiciel contenant des documents de divertissement et artistiques, nommément divertissement ayant trait à des oeuvres musicales, des vidéos musicaux, des représentations en direct, au cinéma, aux beaux-arts, à la danse et au théâtre. (5) Accessoires pour vidéo, nommément pochettes pour disquettes d'ordinateur et vidéocassettes. (6) Appareils et instruments électriques, électroniques et optiques pour le traitement, l'entreposage, l'entrée, la sortie et l'affichage de sons et d'images visuelles, nommément lecteurs de disque compact, étagères de rangement pour disque compact, portefeuilles d'entreposage de disque compact, tourne-disques, ordinateurs personnels, puces de mémoire d'ordinateur, tapis de souris d'ordinateur; prises de sons électroniques pour guitares et basses, amplificateurs pour guitare, câbles pour guitare, microphones, amplificateurs stéréo, récepteurs stéréo et syntonisateurs stéréo. (7) Films

cinématographiques et films animés tridimensionnels contenant du matériel artistique et de divertissement; logiciels de commerce électronique permettant aux utilisateurs d'exécuter des transactions commerciales électroniques au moyen d'un réseau informatique mondial; cartouches de jeux informatisés, cassettes de jeux informatisés, disques de jeux informatisés; graphiciels, logiciels pour utilisation dans la gestion de bases de données comme tableurs et système de traitement de texte pouvant être téléchargé à partir d'un réseau informatique mondial, publications électroniques téléchargeables contenant du matériel artistique; enregistrements sonores de musique téléchargeables; logiciels téléchargeables permettant d'améliorer la capacité des utilisateurs à obtenir de l'information; enregistrements vidéo téléchargeables contenant du matériel artistique et de divertissement, DVD préenregistrés ne contenant pas des logiciels et contenant du matériel artistique et de divertissement, nommément du divertissement ayant trait à la musique préenregistrée, à des vidéos musicaux, à des représentations en direct, au cinéma, aux beaux-arts, à la danse et au théâtre, programmes de jeux électroniques, disques de jeu audio interactif contenant des jeux de rôles et des jeux d'action; programmes de multimédias interactifs à des fins de divertissement; programmes de jeux vidéo interactifs; jeux vidéo de réalité virtuelle interactifs, disques laser contenant du matériel artistique et de divertissement, logiciels enregistrés sur CD-ROM permettant d'améliorer la capacité des utilisateurs à obtenir de l'information, enregistrements sonores de musique, enregistrements vidéo de musique, enregistrements sonores contenant du matériel artistique et de divertissement, disques de jeux vidéo, logiciels de jeux vidéo, bandes de jeux vidéo en cassette, logiciel de jeu de réalité virtuelle, logiciels de réalité virtuelle pour divertissement, bandes vidéo pour enfants. (8) Imprimés, nommément partitions, livres traitant des sujets suivants : musique, paroles, films, artistes, divertissements et documents artistiques, nouveautés et contes. (9) Vêtements et accessoires de mode pour hommes, femmes et enfants, nommément bandanas, vêtements de plage, chemisiers, blousons, caleçons boxeur, casquettes, robes, foulards, chapeaux, pantalons, cravates, jupes, mini-jupes, tee-shirts. **SERVICES:** (1) Services de divertissement, nommément réservation de sièges à des concerts, enregistrement audio, réalisations d'expositions à des fins de divertissement dans le domaine des arts et du divertissement, divertissement sous forme de concours de musique et de spectacles de danse, divertissement sous forme de représentations données en direct par un groupe musical, festivals de musique et représentations données par un groupe musical ou un musicien, divertissement sous forme de messages musicaux téléphoniques préenregistrés, divertissement sous forme de spectacles de laser et de lumières, divertissement sous forme de représentations données par un orchestre symphonique et de représentations données par un orchestre, divertissement sous forme d'émissions radiophoniques continues dans le domaine de la musique et des variétés, divertissement sous forme de productions théâtrales, divertissement sous forme de représentations visuelles, de représentations audio, de représentations musicales, de spectacles de variétés, de nouvelles et de comédies; fourniture d'une émission de radio dans le domaine de la musique et des variétés au moyen d'un réseau informatique mondial, fourniture d'une émission de télévision dans le domaine de la musique et

des variétés au moyen d'un réseau informatique mondial; représentations en direct données par des groupes de musiciens; concerts musicaux en direct et représentations données en direct par des groupes de musique rock; production de films cinématographiques et production de chansons pour des films de cinéma; émissions radiophoniques proposant des représentations données par des artistes de la scène; planification d'événements spéciaux et production d'émissions de télévision; fourniture de spectacles d'art dramatique et de musique donnés dans des discothèques et des boîtes de nuit; fourniture de services de divertissement en ligne, nommément fourniture d'un site Web proposant des représentations musicales, des vidéos musicaux, des séquences filmées et des photographies connexes, fourniture de critiques de films, de livres, de musique, de jeux sur ordinateur et d'art en ligne, fourniture de musique préenregistrée, d'articles d'information et de commentaires dans le domaine de la musique en ligne au moyen d'un réseau informatique mondial, fourniture d'un jeu informatique accessible à la grandeur d'un réseau aux utilisateurs du réseau au moyen de différents liens, vente au moyen de l'Internet de disques compacts préenregistrés, de CD-ROM, de bandes sonores, d'audiocassettes, de microsillons, de supports de données magnétiques, de DVD et de bandes vidéo de nature artistique et de divertissement, films cinématographiques, films, films d'animation en trois dimensions, disques de jeux vidéo, logiciels de jeux vidéo et bandes de jeux vidéo en cassette. (2) Fourniture d'information ayant trait au divertissement et à l'éducation en ligne à partir d'une base de données informatisées ou d'Internet, soit de l'information dans le domaine des arts et du divertissement lorsque des utilisateurs en font la demande par téléphone ou via des réseaux informatiques mondiaux. (3) Publications électroniques, nommément publication de texte et graphiques de tiers sur CD et DVD préenregistrés avec du contenu artistique dans le domaine du divertissement, de la musique et des arts. (4) Diffusion de musique numérique via Internet. (5) Fourniture de musique numérique à partir de sites Web sur Internet de format MP3. (6) Fourniture de services de télécommunications, nommément diffusion audio, livraison électronique d'images et de photographies au moyen d'un réseau informatique mondial, diffusion d'émissions au moyen d'un réseau informatique mondial, de transmission locale et interurbaine de la voix, de données, de graphismes, au moyen de transmissions téléphoniques, télégraphiques, par câble et par satellite, fourniture de service téléphonique interurbain, avec publicité audio pour des tiers, comme composante du service interurbain, services de télécommunications interréseaux, services de routage et de jonction de télécommunications, services de vidéotransmission, de messagerie Web et de diffusion Web. (7) Création de sites Web sur l'Internet et fourniture de services connexes, nommément fourniture d'accès rapide à des réseaux zonaux et à un réseau mondial d'informatique, fourniture d'accès multi-utilisateurs commuté et spécialisé à l'Internet, fourniture d'accès multi-utilisateurs à un réseau mondial d'informatique, fourniture de services en ligne d'informations de répertoire, fourniture de publications en ligne dans les domaines des arts et des divertissements, fourniture de forums de discussion en ligne pour transmission de messages parmi les utilisateurs d'ordinateurs concernant les arts et les divertissements, fourniture de cartes de souhaits électronique en ligne, enregistrement et lecture en continu de documents audio sur l'Internet, enregistrement et

lecture en continu de documents vidéo sur l'Internet. (8) Création et maintenance de sites Web sur l'Internet pour des tiers, nommément conception et mise en oeuvre de pages Web pour des tiers, conception et mise en oeuvre de sites Web pour des tiers, fourniture de moteurs de recherche contenant de l'information ayant trait à des sites Web, conception informatisée de sites Web, conception graphique de sites Web, fourniture de pages Web personnalisées contenant de l'information définie par l'utilisateur; services d'infographie. **Emploi** projeté au CANADA en liaison avec les marchandises et en liaison avec les services.

**1,115,282.** 2001/09/11. LULU GUINNESS LIMITED, a company organized and existing under the laws of the United Kingdom, 5th Floor, Tennyson House, 159-165 Great Portland Street, London W1N 5FT, UNITED KINGDOM **Representative for Service/ Représentant pour Signification:** SMART & BIGGAR, SUITE 900, 55 METCALFE STREET, P.O. BOX 2999, STATION D, OTTAWA, ONTARIO, K1P5Y6

## LULU GUINNESS

The right to the exclusive use of the word GUINNESS is disclaimed apart from the trade-mark.

**WARES:** Perfumes, colognes, eau de toilette, aftershave lotions, aftershave gels, skin soap, talcum powder, bubble bath, bath gel, shower gel, body scrub, antiperspirants and deodorants; non-medicated skin care preparations, namely bath and body oils, skin creams, skin lotions and skin gels; cosmetics, namely, lipsticks, mascara, eye shadow, rouge, blush on, foundation, eyeliner, face powder, moisturizer and skin toner; hair care preparations, namely, shampoos, conditioners and hair colors, nail care preparations, namely nail polishes and nail polish removers, sun care lotions, sun block, sun tanning preparations; aromatherapy creams, lotions and oils; essential oils for personal use, incense, pomades for the lips and hair, potpourri; leather and imitations of leather; handbags; shoulder bags, wallets, card cases, purses; luggage, portfolios, trunks and travelling bags; suitcases, holdalls, valises, vanity cases; briefcases, document bags and cases, attaché cases; key cases; leather key fobs; cases for toiletry or cosmetic articles; belts; clothing, namely, scarves, shawls, wraps, handkerchiefs, mufflers, shirts, pants, blouses, skirts, jackets, suits, sweaters and coats; underclothing, underwear, underpants, bras, corsets, camisoles and petticoats; nightwear, including pyjamas, nightdresses and negligees; footwear, namely boots, slippers, sandals, clogs, athletic shoes, working shoes, dress shoes, moccasins, pumps, platforms, hosiery, socks and shoes; swimwear; hats. **Used** in CANADA since at least as early as March 12, 1999 on wares. **Benefit** of section 14 is claimed on wares.

Le droit à l'usage exclusif du mot GUINNESS en dehors de la marque de commerce n'est pas accordé.

**MARCHANDISES:** Parfums, eau de Cologne, eau de toilette, lotions après-rasage, lotions après-rasage gels, savon pour la peau, poudre de talc, bain moussant, gel pour le bain, gel pour la douche, exfoliant pour le corps, antisudoraux et déodorants; préparations non médicamenteuses pour soins de la peau, nommément bain et huiles corporelles, crèmes pour la peau,

lotions pour la peau et gels pour la peau; cosmétiques, nommément rouge à lèvres, fard à cils, ombre à paupières, rouge à joues, fard à joues, fond de teint, eye-liner, poudre faciale, hydratant et tonique pour la peau; préparations de soins capillaires, nommément shampoings, conditionneurs et colorants capillaires, préparations de soins des ongles, nommément vernis à ongles et dissolvants de vernis à ongles, lotions solaires, écran total, préparations de bronzage; crèmes, lotions et huiles d'aromathérapie; huiles essentielles pour les soins du corps, encens, pommades pour les lèvres et les cheveux, pot-pourri; cuir et similicuir; sacs à main; sacs à bandoulière, portefeuilles, étuis à cartes, bourses; bagages, portefeuilles, malles et sacs de voyage; valises, sacs fourre-tout, valises, étuis de toilette; portedocuments, sacs et étuis pour documents, mallettes; étuis à clés; breloques porte-clés en cuir; étuis pour articles de toilette ou cosmétiques; ceintures; vêtements, nommément foulards, châles, capes, mouchoirs, cache-nez, chemises, pantalons, chemisiers, jupes, vestes, costumes, chandails et manteaux; sous-vêtements, caleçons, soutiens-gorge, corsets, cache-corsets et jupons; vêtements de nuit, y compris pyjamas, robes de nuit et déshabillés; articles chaussants, nommément bottes, pantoufles, sandales, sabots, chaussures d'athlétisme, chaussures de travail, chaussures habillées, mocassins, escarpins, plates-formes, bonneterie, chaussettes et chaussures; maillots de bain; chapeaux. **Employée** au CANADA depuis au moins aussi tôt que le 12 mars 1999 en liaison avec les marchandises. **Le** bénéfice de l'article 14 de la Loi sur les marques de commerce est revendiqué en liaison avec les marchandises.

**1,116,393.** 2001/09/24. CAROL ANDERSON, INC. (a California Corporation), 18195 Laurel Park Road, Rancho Dominguez, California 90220, UNITED STATES OF AMERICA **Representative for Service/Représentant pour Signification:** SMART & BIGGAR, SUITE 900, 55 METCALFE STREET, P.O. BOX 2999, STATION D, OTTAWA, ONTARIO, K1P5Y6

## CAROL ANDERSON

The right to the exclusive use of the word ANDERSON is disclaimed apart from the trade-mark.

**WARES:** (1) Frames for eyeglasses and sunglasses, and cases for eyeglasses and sunglasses; perfume, cologne and cosmetics, namely eye shadow, lipstick, lip gloss, blush, nail polish, nail polish remover, loose facial powder, moisturizer in the form of Vitamin E stick for application to the face and body, eye makeup remover, facial cleanser, astringent for cosmetic purposes, skin moisturizer, bath gel, bath oil, bath powder, bubble bath and body lotion; watches, watch bands and straps, bracelets, brooches, jewelry pins, jewelry, jewelry chains, rings, watch chains, charms, earrings and necklaces; purses, handbags, backpacks, fanny packs, tote bags, cosmetic cases sold empty, toiletry cases sold empty, coin purses and wallets; coffee, whole coffee beans, ground coffee, and coffee drinks; water, flavoured water, seltzer water, carbonated water, soda water, mineral water, aerated water, spring water and drinking water. (2) Clothing, namely jackets, sweaters, vests, sweat shirts, sweat pants, shirts, blouses, T-shirts, pants, skirts, shorts, dresses, hats and shoes. (3) Sportswear, namely tops, bottoms, pants, skirts, shorts, shirts,

blouses, vests, jackets, scarves and ties. **Used** in CANADA since at least as early as August 1993 on wares (2). **Priority** Filing Date: July 30, 2001, Country: UNITED STATES OF AMERICA, Application No: 76/292,492 in association with the same kind of wares; July 30, 2001, Country: UNITED STATES OF AMERICA, Application No: 76/292,640 in association with the same kind of wares; July 30, 2001, Country: UNITED STATES OF AMERICA, Application No: 76/292,493 in association with the same kind of wares; July 31, 2001, Country: UNITED STATES OF AMERICA, Application No: 76/292,495 in association with the same kind of wares. **Used** in UNITED STATES OF AMERICA on wares (3). **Registered** in or for UNITED STATES OF AMERICA on September 10, 1996 under No. 1,999,976 on wares (3). **Proposed** Use in CANADA on wares (1).

Le droit à l'usage exclusif du mot ANDERSON en dehors de la marque de commerce n'est pas accordé.

**MARCHANDISES:** (1) Montures de lunettes et lunettes de soleil, et étuis pour lunettes et lunettes de soleil; parfums, eau de Cologne et cosmétiques, notamment ombre à paupières, rouge à lèvres, brillant à lèvres, fard à joues, vernis à ongles, dissolvant de vernis à ongles, poudre libre pour le visage, hydratant sous forme de vitamine E en bâtonnet pour application sur le visage et le corps, démaquillant pour les yeux, nettoyant pour le visage, astringents à des fins esthétiques, hydratant pour la peau, gel pour le bain, huile pour le bain, poudre pour le bain, bain moussant et lotion pour le corps; montres, bracelets de montre, sangles de montre, broches, épingles de bijouterie, bijoux, chaînes de bijouterie, bagues, chaînes de montre, breloques, boucles d'oreilles et colliers; bourses, sacs à main, sacs à dos, sacs banane, fourre-tout, étuis à cosmétiques vendus vides, trousse de toilette vendues vides, porte-monnaie et portefeuilles. (2) Vêtements, notamment vestes, chandails, gilets, pulls d'entraînement, pantalons de survêtement, chemises, chemisiers, tee-shirts, pantalons, jupes, shorts, robes, chapeaux et chaussures. (3) Vêtements sport, notamment hauts, bas, pantalons, jupes, jupes-shorts, chemises, chemisiers, gilets, vestes, foulards et cravates. **Employée** au CANADA depuis au moins aussi tôt que août 1993 en liaison avec les marchandises (2). **Date** de priorité de production: 30 juillet 2001, pays: ÉTATS-UNIS D'AMÉRIQUE, demande no: 76/292,492 en liaison avec le même genre de marchandises; 30 juillet 2001, pays: ÉTATS-UNIS D'AMÉRIQUE, demande no: 76/292,640 en liaison avec le même genre de marchandises; 30 juillet 2001, pays: ÉTATS-UNIS D'AMÉRIQUE, demande no: 76/292,493 en liaison avec le même genre de marchandises; 31 juillet 2001, pays: ÉTATS-UNIS D'AMÉRIQUE, demande no: 76/292,495 en liaison avec le même genre de marchandises. **Employée:** ÉTATS-UNIS D'AMÉRIQUE en liaison avec les marchandises (3). **Enregistrée** dans ou pour ÉTATS-UNIS D'AMÉRIQUE le 10 septembre 1996 sous le No. 1,999,976 en liaison avec les marchandises (3). **Emploi** projeté au CANADA en liaison avec les marchandises (1).

**1,117,480.** 2001/10/09. Imtyaz Sattar, 10 Cox Blvd., Unit 28, Unionville, ONTARIO, L3R4G2

## HAYAA

The translation of HAYAA in Arabic is the word SHAME or SHYNESS, as provided by the applicant.

**WARES:** Home accessories, namely placemats, table runners, cushion covers. **Proposed** Use in CANADA on wares.

Selon le requérant, la traduction du mot arabe HAYAA est le mot SHAME ou SHYNESS.

**MARCHANDISES:** Accessoires pour la maison, notamment napperons, chemins de table et housses de coussin. **Emploi** projeté au CANADA en liaison avec les marchandises.

**1,118,206.** 2001/10/17. M.S. Diners Inc., 4097 Mississauga Road, Mississauga, ONTARIO, L5L2S5 **Representative for Service/Représentant pour Signification:** DIMOCK STRATTON LLP, 20 QUEEN STREET WEST, SUITE 3202, BOX 102, TORONTO, ONTARIO, M5H3R3

## New Bombay Classic Restaurant

The right to the exclusive use of the words BOMBAY and CLASSIC RESTAURANT is disclaimed apart from the trade-mark.

**WARES:** Indian foods. **SERVICES:** Indian foods served in a restaurant and by delivery and pick-up. **Proposed** Use in CANADA on wares and on services.

Le droit à l'usage exclusif des mots BOMBAY et CLASSIC RESTAURANT en dehors de la marque de commerce n'est pas accordé.

**MARCHANDISES:** Mets Indiens. **SERVICES:** Mets indiens pour service au restaurant, livraison et ramassage. **Emploi** projeté au CANADA en liaison avec les marchandises et en liaison avec les services.

**1,120,996.** 2001/11/01. L'IMAGE HOME PRODUCTS, INC., 555, Chabanel St. West, Suite 700, Montréal, QUEBEC, H2N2J2 **Representative for Service/Représentant pour Signification:** ROBIC, CENTRE CDP CAPITAL, 1001, SQUARE VICTORIA, BLOC E - 8E ETAGE, MONTRÉAL, QUEBEC, H2Z2B7

## MIGHTYCELL

**WARES:** Batteries and battery chargers. **Priority** Filing Date: June 15, 2001, Country: UNITED STATES OF AMERICA, Application No: 76/271,826 in association with the same kind of wares. **Used** in UNITED STATES OF AMERICA on wares. **Registered** in or for UNITED STATES OF AMERICA on May 13, 2003 under No. 2,716,392 on wares. **Proposed** Use in CANADA on wares.

**MARCHANDISES:** Batteries et chargeurs de batteries. **Date** de priorité de production: 15 juin 2001, pays: ÉTATS-UNIS D'AMÉRIQUE, demande no: 76/271,826 en liaison avec le même genre de marchandises. **Employée:** ÉTATS-UNIS D'AMÉRIQUE en liaison avec les marchandises. **Enregistrée** dans ou pour ÉTATS-UNIS D'AMÉRIQUE le 13 mai 2003 sous le No. 2,716,392 en liaison avec les marchandises. **Emploi** projeté au CANADA en liaison avec les marchandises.

**1,124,149.** 2001/12/03. SMEAD MANUFACTURING COMPANY A Minnesota Corporation, 600 East Smead Boulevard, Hastings, Minnesota 55033, UNITED STATES OF AMERICA  
**Representative for Service/Représentant pour Signification:** ROBIC, CENTRE CDP CAPITAL, 1001, SQUARE VICTORIA, BLOC E - 8E ETAGE, MONTRÉAL, QUEBEC, H2Z2B7



The right to the exclusive use of the word COLOR is disclaimed apart from the trade-mark.

**WARES:** Computer software for printing labels; file folders; and blank labels and printed labels. **Priority** Filing Date: July 25, 2001, Country: UNITED STATES OF AMERICA, Application No: 76/290199 in association with the same kind of wares. **Used** in UNITED STATES OF AMERICA on wares. **Registered** in or for UNITED STATES OF AMERICA on January 13, 2004 under No. 2,805,383 on wares. **Proposed** Use in CANADA on wares.

Le droit à l'usage exclusif du mot COLOR en dehors de la marque de commerce n'est pas accordé.

**MARCHANDISES:** Logiciels pour impression d'étiquettes; chemises de classement; étiquettes vierges et étiquettes imprimées. **Date** de priorité de production: 25 juillet 2001, pays: ÉTATS-UNIS D'AMÉRIQUE, demande no: 76/290199 en liaison avec le même genre de marchandises. **Employée:** ÉTATS-UNIS D'AMÉRIQUE en liaison avec les marchandises. **Enregistrée** dans ou pour ÉTATS-UNIS D'AMÉRIQUE le 13 janvier 2004 sous le No. 2,805,383 en liaison avec les marchandises. **Emploi** projeté au CANADA en liaison avec les marchandises.

**1,127,905.** 2002/01/11. Smiths Heimann GmbH, Im Herzen 4, D-65205 Wiesbaden, ALLEMAGNE **Representative for Service/Représentant pour Signification:** GOUDREAU GAGE DUBUC, TOUR DE LA BOURSE, BUREAU 3400, 800 PLACE-VICTORIA, C.P. 242, MONTREAL, QUÉBEC, H4Z1E9

## HEIMANN CARGO VISION

Le droit à l'usage exclusif de HEIMANN et CARGO en dehors de la marque de commerce n'est pas accordé.

**MARCHANDISES:** Appareils et instruments électriques et électroniques pour la sécurité et la surveillance notamment scanners pour courrier, colis, bagage, fret, cargo, scanners pour détection d'explosif, de métaux, d'armes, de matières organiques; amplificateurs d'images notamment zooms électroniques, convertisseurs d'images à infrarouges ou ultraviolets; détecteurs utilisant les rayons infrarouges pour détecter les produits cachés dans les colis, bagages, fret, cargo; scanners non à usage médical notamment détecteurs de métaux utilisés par les forces de police dans les aéroports et aux frontières; scanners à rayons X pour l'inspection des camions et des conteneurs de transport; installations de surveillance constituées par des combinaisons des types de scanners susmentionnés. **SERVICES:** Montage, entretien et réparation d'installations de sécurité, de surveillance et d'inspection; développement et contrôle d'installations de sécurité, de surveillance et d'inspection. **Emploi** projeté au CANADA en liaison avec les marchandises et en liaison avec les services.

The right to the exclusive use of HEIMANN and CARGO is disclaimed apart from the trade-mark.

**WARES:** Electrical and electronic instruments and apparatus for security and surveillance, namely scanners for mail, parcels, baggage, freight, cargo, scanners for detecting explosives, metals, weapons, organic substances; image amplifiers, namely electronic zooms, apparatus for converting images to infrared or ultraviolet; detectors using infrared rays to detect substances concealed in parcels, baggage, freight, cargo; scanners not for medical use, namely metal detectors used by police forces in airports and at borders; x-ray scanners for inspecting trucks and shipping containers; surveillance installations consisting of combinations of the above types of scanners. **SERVICES:** Establishment, maintenance and repair of security, surveillance and inspection facilities; development and control of security, surveillance and inspection facilities. **Proposed** Use in CANADA on wares and on services.

**1,128,734.** 2002/01/25. Dundee Corporation, Scotia Plaza, 55th Floor, 40 King Street West, Toronto, ONTARIO, M5H4A9  
**Representative for Service/Représentant pour Signification:** GOWLING LAFLEUR HENDERSON LLP, SUITE 5800, SCOTIA PLAZA, 40 KING STREET WEST, TORONTO, ONTARIO, M5H3Z7



**SERVICES:** Managing mutual funds. **Proposed** Use in CANADA on services.

**SERVICES:** Gestion de fonds mutuels. **Emploi** projeté au CANADA en liaison avec les services.

**1,128,735.** 2002/01/25. Dundee Corporation, Scotia Plaza, 55th Floor, 40 King Street West, Toronto, ONTARIO, M5H4A9 **Representative for Service/Représentant pour Signification:** GOWLING LAFLEUR HENDERSON LLP, SUITE 5800, SCOTIA PLAZA, 40 KING STREET WEST, TORONTO, ONTARIO, M5H3Z7



The right to the exclusive use of the words VENTURE and FUND is disclaimed apart from the trade-mark.

**SERVICES:** Managing mutual funds. **Proposed** Use in CANADA on services.

Le droit à l'usage exclusif des mots VENTURE et FUND en dehors de la marque de commerce n'est pas accordé.

**SERVICES:** Gestion de fonds mutuels. **Emploi** projeté au CANADA en liaison avec les services.

**1,129,083.** 2002/01/24. Saint-Gobain Ceramics & Plastics, Inc. (A Delaware Corporation), 1 New Bond Street, Worcester, Massachusetts, 016150137, UNITED STATES OF AMERICA **Representative for Service/Représentant pour Signification:** MOFFAT & CO., 1200-427 LAURIER AVENUE WEST, P.O. BOX 2088, STATION D, OTTAWA, ONTARIO, K1P5W3

## CERASTAT

**WARES:** Electro static discharge ceramics for use in the semiconductor industry. **Priority** Filing Date: July 24, 2001, Country: UNITED STATES OF AMERICA, Application No: 78/075,404 in association with the same kind of wares. **Used** in UNITED STATES OF AMERICA on wares. **Registered** in or for UNITED STATES OF AMERICA on November 09, 2004 under No. 2,902,169 on wares. **Proposed** Use in CANADA on wares.

**MARCHANDISES:** Céramique à décharges électrostatiques à utiliser dans l'industrie des semi-conducteurs. **Date** de priorité de production: 24 juillet 2001, pays: ÉTATS-UNIS D'AMÉRIQUE, demande no: 78/075,404 en liaison avec le même genre de marchandises. **Employée:** ÉTATS-UNIS D'AMÉRIQUE en liaison avec les marchandises. **Enregistrée** dans ou pour ÉTATS-UNIS D'AMÉRIQUE le 09 novembre 2004 sous le No. 2,902,169 en liaison avec les marchandises. **Emploi** projeté au CANADA en liaison avec les marchandises.

**1,129,442.** 2002/01/30. 1274739 Ontario Inc, 89A Connie Crest, Unit 2, Concord, ONTARIO, L4K1L3 **Representative for Service/Représentant pour Signification:** MICHAEL A. TIBOLLO, 920 YONGE STREET, SUITE 900, TORONTO, ONTARIO, M4W3C7

## Decora Window & Door Systems

The right to the exclusive use of the words WINDOW & DOOR SYSTEMS is disclaimed apart from the trade-mark.

**SERVICES:** Manufacturing, sales, service and installation of exterior window and door products. **Used** in CANADA since February 21, 1994 on services.

Le droit à l'usage exclusif des mots WINDOW & DOOR SYSTEMS en dehors de la marque de commerce n'est pas accordé.

**SERVICES:** Fabrication, vente, entretien et installation de produits dans le domaine des fenêtres et portes intérieures et extérieures. **Employée** au CANADA depuis 21 février 1994 en liaison avec les services.

**1,129,719.** 2002/02/05. Telefonaktiebolaget L M Ericsson, SE-126 25 Stockholm, SWEDEN **Representative for Service/Représentant pour Signification:** MARKS & CLERK, 280 SLATER STREET, SUITE 1800, P.O. BOX 957, STATION B, OTTAWA, ONTARIO, K1P1C2

## ERICSSON RESPONSE

**WARES:** Apparatus for telecommunication, data communication, and satellite communication, as well as units for transmitting and receiving telecommunications, register computer software, namely, teleprinters, teleprinter exchanges, data processors, data terminals, computers, computer hardware, computer communications software, monitors, calculators, bank terminals, bank note counters, automatic teller machines, customer activated transaction terminals, financial terminal systems (for teller operations, administration and automated banking services), advanced military defence systems for in-aircraft/missile and water/ground-based installations (utilizing avionic and missile electronic equipment, target sensing equipment, doppler radar and electro-optical equipment, radar extractors, strategic and tactical communications equipment, computer control systems, encryption systems, ciphering equipment, microwave equipment, radio link and satellite equipment), power supplies, electrical cable/lines and installation equipment therefor, electronic components (rectifiers, capacitors, hybrid circuits, integrated circuits, microcircuits, semiconductors), electrical measuring and registering tools all for use with the aforementioned wares, electrical clocks and equipment for electrical clock installations; telephone and telegraphic apparatus and material of all kinds, namely telephones, mobile telephones, radio telephones, radio-relay systems, telephone components, personal paging systems, office message recording/retrieval exchanges, mobile telephone networks, subscriber exchanges, teleprinters, teleprinter exchanges, data processors, data terminals, switching systems, multiplexers, voice/data communications systems (PBX), turn-key

telecommunications systems (complete outside-plant networks and in-house systems), terminal adapters, converters, electronic components (rectifiers, capacitors, hybrid circuits, integrated circuits, microcircuits, semiconductors), transmission equipment (cables, lines, components and installation equipment therefor; terminals, repeaters and components for electrical and optical transmission of analog and digital signals), power and telecommunications cable, specialty cable, (for data processing), data networks, modems, intercom systems, cooling systems for telephone exchanges, wind/solar/diesel power supply systems for telephone exchanges, telephone exchanges and fittings for same, railway/street/highway signalling installations, electrical switchboards and fittings for same, electrical measuring, testing and registering tools all for use with the aforementioned wares, optical networks, fiberoptical cables, optical fibers, all of the foregoing used in the area of disaster initiatives. **SERVICES:** Telecommunication services, namely installation, repair and maintenance of electrical machines and apparatus, telephone and telegraphic equipment; communications services, namely transmission of voice, data, image and text in communications networks; computer programming services, electronic wireless communication services, namely providing mobile telephone systems and mobile phones for data radio and telecommunication transmissions, installation, running maintenance, repair and updating within the area of optical networks all of the foregoing in the area of disaster initiatives; consultancy services within the field of computer communication, networks communication, satellite communication and telecommunication. **Priority** Filing Date: August 17, 2001, Country: SWEDEN, Application No: 01-05023 in association with the same kind of wares and in association with the same kind of services. **Used** in SWEDEN on wares and on services. **Registered** in or for OHIM (EC) on August 01, 2003 under No. 2563096 on wares and on services. **Proposed** Use in CANADA on wares and on services.

**MARCHANDISES:** Appareils pour télécommunications, transmission de données et communications par satellite, ainsi qu'appareils pour transmission et réception de télécommunications, logiciels d'enregistrement, notamment téléimprimantes, télex, machines de traitement de données, terminaux de traitement de données, ordinateurs, matériel informatique, logiciels de télématique, moniteurs, calculatrices, terminaux bancaires, compteurs de billets de banque, guichets bancaires automatiques, terminaux de transactions exploités par les clients, systèmes de terminaux financiers (pour services bancaires d'opérations de guichet, services bancaires d'administration et services bancaires automatiques), systèmes de pointe de défense militaire pour installations embarquées d'aéronefs/de missiles et installations maritimes/basées au sol (utilisant de l'équipement électronique d'avionique et de missile, de l'équipement de détection de cible, de l'équipement radar Doppler et électro-optique, des extracteurs radar, du matériel de transmissions stratégique et tactique, des systèmes de commande par ordinateur, des systèmes de chiffrement, de l'équipement de chiffrement, de l'équipement hyperfréquence, de l'équipement de liaison radio et de l'équipement de satellite), alimentations, câbles/lignes électriques et matériel d'installation connexe, composants électroniques (redresseurs, condensateurs, circuits hybrides, circuits intégrés, microcircuits,

semiconducteurs), instruments électroniques de mesure et d'enregistrement, tous à utiliser avec les marchandises susmentionnées, horloges et matériel électriques pour installations d'horloges électriques; appareils et matériel téléphoniques et télégraphiques de toutes sortes, notamment téléphones, téléphones mobiles, radiotéléphones, systèmes hertziens, composants de téléphone, systèmes de radiomessagerie, centres de commutation d'enregistrement/de récupération de messages, réseaux radiotéléphoniques mobiles, autocommutateurs d'abonnés, téléimprimeurs, centres de commutation de téléimprimeurs, machines de traitement de données, terminaux de traitement de données, systèmes de commutation, multiplexeurs, systèmes de transmissions vocales/de données (autocommutateur privé), systèmes de télécommunications clés en main (réseaux extérieurs d'installations et systèmes internes complets), adaptateurs de terminaux, convertisseurs, composants électroniques (redresseurs, condensateurs, circuits hybrides, circuits intégrés, microcircuits, semiconducteurs), équipement de transmission (câbles, lignes, composants et matériel d'installation connexes; terminaux, répéteurs et composants pour transmission électronique et optique de signaux analogiques et numériques), câbles d'alimentation et de télécommunications, câbles spécialisés (pour traitement des données), réseaux de transmission de données, modems, systèmes d'intercommunication, systèmes de refroidissement pour centraux téléphoniques, systèmes d'alimentation éoliens/solaires/diesel pour centraux téléphoniques, commutateurs téléphoniques et accessoires, pour ces marchandises, installations de signalisation ferroviaire/de rues/de routes, tableaux de contrôle électriques et accessoires pour ces marchandises, instruments électroniques de mesure, d'essais et d'enregistrement, tous à utiliser avec les marchandises susmentionnées, réseaux optiques, câbles à fibres optiques, fibres optiques, toutes les marchandises susmentionnées étant utilisées aux fins des mesures prises en cas de désastre. **SERVICES:** Services de télécommunication, notamment installation, réparation et maintenance de machines et appareils électriques, d'équipement téléphonique et télégraphique; services de communication, notamment transmission de la voix, de données, d'images et de texte à l'échelle de réseaux de communication; services de programmation informatique, services de communication électronique sans fil, notamment fourniture de systèmes de téléphonie mobile et de téléphones mobiles pour systèmes radio de transmission et de télécommunication de données, installation, utilisation, maintenance, réparation et mise à jour de tous les services précités pour fins de gestion des opérations en cas de catastrophes dans les limites des réseaux optiques; services de conseil en communication par ordinateur, communication par réseaux, communication par satellite et télécommunication. **Date** de priorité de production: 17 août 2001, pays: SUÈDE, demande no: 01-05023 en liaison avec le même genre de marchandises et en liaison avec le même genre de services. **Employée:** SUÈDE en liaison avec les marchandises et en liaison avec les services. **Enregistrée** dans ou pour OHMI (CE) le 01 août 2003 sous le No. 2563096 en liaison avec les marchandises et en liaison avec les services. **Emploi** projeté au CANADA en liaison avec les marchandises et en liaison avec les services.

**1,131,022.** 2002/02/13. Holmenkol Sport-Technologies GmbH & Co. KG, Leonberger Strasse 56-62, D-71254 Ditzingen, GERMANY **Representative for Service/Représentant pour Signification:** MCCARTHY TETRAULT LLP, SUITE 4700, TORONTO DOMINION BANK TOWER, TORONTO-DOMINION CENTRE, TORONTO, ONTARIO, M5K1E6

## NANOWAX

**WARES:** Coatings in the nature of finishes, varnishes, lacquers, waxes, oils, stains, preservatives, hardeners, impregnators, waterproofing agents, gliding agents, adhesive agents, all for sports equipment. **Used** in OHIM (EC) on wares; GERMANY on wares. **Registered** in or for GERMANY on September 24, 2001 under No. 301 50 311 on wares; OHIM (EC) on April 13, 2004 under No. 002540177 on wares. **Proposed** Use in CANADA on wares.

**MARCHANDISES:** Revêtements sous forme de produits de finition, vernis, laques, cires, huiles, teintures, préservateurs, durcisseurs, produits d'imprégnation, agents imperméabilisants, fluidifiants, agents adhésifs, tous pour équipement de sport. **Employée:** OHMI (CE) en liaison avec les marchandises; ALLEMAGNE en liaison avec les marchandises. **Enregistrée** dans ou pour ALLEMAGNE le 24 septembre 2001 sous le No. 301 50 311 en liaison avec les marchandises; OHMI (CE) le 13 avril 2004 sous le No. 002540177 en liaison avec les marchandises. **Emploi** projeté au CANADA en liaison avec les marchandises.

**1,132,220.** 2002/02/25. NextSource Inc., 462 Seventh Avenue, 4th Floor, New York, New York 10018, UNITED STATES OF AMERICA **Representative for Service/Représentant pour Signification:** RIDOUT & MAYBEE LLP, 19TH FLOOR, 150 METCALFE STREET, OTTAWA, ONTARIO, K2P1P1

## NEXTSOURCE

**SERVICES:** Business management consultation services, namely, providing human resource services and personnel staffing services to others; vendor management services, temporary and permanent project personnel placement; application service provider (ASP) featuring software in the field of employee and project personnel staffing and personnel staffing vendor management. **Used** in CANADA since at least as early as April 2001 on services. **Priority** Filing Date: August 23, 2001, Country: UNITED STATES OF AMERICA, Application No: 76/303,662 in association with the same kind of services. **Used** in UNITED STATES OF AMERICA on services. **Registered** in or for UNITED STATES OF AMERICA on August 26, 2003 under No. 2,757,386 on services.

**SERVICES:** Services de consultation en gestion des affaires, notamment fourniture de services de ressources humaines et services de dotation en personnel pour des tiers; services de gestion de fournisseurs, placement de personnel de projet temporaire et permanent; fournisseur de services applicatifs (ASP) utilisant des logiciels dans le domaine de la dotation en personnel de projet et en personnel d'exécution et gestion de fournisseurs de dotation en personnel. **Employée** au CANADA

depuis au moins aussi tôt que avril 2001 en liaison avec les services. **Date** de priorité de production: 23 août 2001, pays: ÉTATS-UNIS D'AMÉRIQUE, demande no: 76/303,662 en liaison avec le même genre de services. **Employée:** ÉTATS-UNIS D'AMÉRIQUE en liaison avec les services. **Enregistrée** dans ou pour ÉTATS-UNIS D'AMÉRIQUE le 26 août 2003 sous le No. 2,757,386 en liaison avec les services.

**1,132,564.** 2002/02/28. R. Wachsberg Holdings Inc., 20 Graniteridge Road, Concord, ONTARIO, L4K5M8 **Representative for Service/Représentant pour Signification:** RIDOUT & MAYBEE LLP, 19TH FLOOR, 150 METCALFE STREET, OTTAWA, ONTARIO, K2P1P1

## APOLLO

**WARES:** Body wash, bubble bath, shower gel, bar soap, liquid soap, anti-bacterial liquid soap, anti-bacterial bar soap, refresher sprays, baby shampoo, baby conditioner, baby lotion, baby oil, baby petroleum jelly. **Used** in CANADA since at least as early as November 1993 on wares.

**MARCHANDISES:** Produit de lavage corporel, bain moussant, gel pour la douche, barres de savon, savon liquide, savon liquide antibactérien, barres de savon antibactérien, désodorisants en atomiseur, shampoing pour bébés, revitalisant pour bébés, lotion pour bébés, huile pour bébés, pétrolatum pour bébés. **Employée** au CANADA depuis au moins aussi tôt que novembre 1993 en liaison avec les marchandises.

**1,139,061.** 2002/04/26. Kellogg Company, One Kellogg Square, P.O. Box 3599, Battle Creek, Michigan, 49016-3599, UNITED STATES OF AMERICA **Representative for Service/Représentant pour Signification:** LINDA J. TAYLOR, 200 NORTH SERVICE ROAD WEST, UNIT 1, SUITE 183, OAKVILLE, ONTARIO, L6M2Y1

## GOOD FOOD FOR BUSY PEOPLE

The right to the exclusive use of the words GOOD FOOD is disclaimed apart from the trade-mark.

**WARES:** Food products, namely cereal-based food bars. **SERVICES:** Advertising and promotion of food products, namely, the provision of nutritional information through advertising material. **Used** in CANADA since at least as early as February 2002 on services. **Proposed** Use in CANADA on wares.

Le droit à l'usage exclusif des mots GOOD FOOD en dehors de la marque de commerce n'est pas accordé.

**MARCHANDISES:** Produits alimentaires, notamment barres alimentaires à base de céréales. **SERVICES:** Publicité et promotion de produits alimentaires, notamment diffusion de renseignements d'ordre nutritionnel par le truchement du matériel publicitaire. **Employée** au CANADA depuis au moins aussi tôt que février 2002 en liaison avec les services. **Emploi** projeté au CANADA en liaison avec les marchandises.



**1,141,229.** 2002/05/14. THE FORZANI GROUP LTD., 842 - 41st Avenue, N.E., Calgary, ALBERTA, T2E3R3 **Representative for Service/Représentant pour Signification:** GOWLING LAFLEUR HENDERSON LLP, SUITE 4900, COMMERCE COURT WEST, TORONTO, ONTARIO, M5L1J3

## ELITE SPORT

The right to the exclusive use of the word SPORT is disclaimed apart from the trade-mark.

**WARES:** Clothing namely casual clothing, exercise clothing. **Proposed Use** in CANADA on wares.

Le droit à l'usage exclusif du mot SPORT en dehors de la marque de commerce n'est pas accordé.

**MARCHANDISES:** Vêtements, notamment vêtements sport, vêtements d'exercices. **Emploi** projeté au CANADA en liaison avec les marchandises.

**1,141,365.** 2002/05/21. CH2M HILL, INC., 9191 South Jamaica Street, Englewood, Colorado 80112, UNITED STATES OF AMERICA **Representative for Service/Représentant pour Signification:** SIM & MCBURNEY, 330 UNIVERSITY AVENUE, 6TH FLOOR, TORONTO, ONTARIO, M5G1R7

## SOURCE

**WARES:** (1) Computer software for computing financial and scheduling data associated with engineering projects. (2) Computer software for use in engineering, design and construction project management, planning, monitoring and reporting engineering project data, namely financial and scheduling data associated with engineering projects. **Priority Filing Date:** December 04, 2001, Country: UNITED STATES OF AMERICA, Application No: 78/096,612 in association with the same kind of wares. **Used** in UNITED STATES OF AMERICA on wares (2). **Registered** in or for UNITED STATES OF AMERICA on October 26, 2004 under No. 2,898,007 on wares (2). **Proposed Use** in CANADA on wares (1).

**MARCHANDISES:** (1) Logiciels utilisés à des fins de calcul de données financières et de données d'ordonnement relatives à des projets d'ingénierie. (2) Logiciels à utiliser dans la gestion, la planification, le contrôle des projets techniques, de conception et de construction, et dans l'établissement des rapports de données des projets techniques, notamment données financières et de planification associées aux projets techniques. **Date** de priorité de production: 04 décembre 2001, pays: ÉTATS-UNIS D'AMÉRIQUE, demande no: 78/096,612 en liaison avec le même genre de marchandises. **Employée:** ÉTATS-UNIS D'AMÉRIQUE en liaison avec les marchandises (2). **Enregistrée** dans ou pour ÉTATS-UNIS D'AMÉRIQUE le 26 octobre 2004 sous le No. 2,898,007 en liaison avec les marchandises (2). **Emploi** projeté au CANADA en liaison avec les marchandises (1).

**1,142,043.** 2002/05/28. Go Power! Electric Inc., P.O. Box 6033, Victoria, BRITISH COLUMBIA, V8P5L4 **Representative for Service/Représentant pour Signification:** RIDOUT & MAYBEE LLP, 19TH FLOOR, 150 METCALFE STREET, OTTAWA, ONTARIO, K2P1P1

## GO POWER!

The right to the exclusive use of the words POWER is disclaimed apart from the trade-mark.

**WARES:** Sine wave inverters, modified sine wave inverters, battery chargers and parts therefor; inverter kits consisting of solar panels, wiring and instruction manuals; standby kits for inverters, the kits consisting of transfer switch and converter; remote control units; fuse blocks; testers for batteries; installation kits for inverters, the kits consisting of inverter cables, fuse block and instruction manual; marine mounts and tilt mounts. **SERVICES:** Operation of a retail business dealing in electrical products, namely, sine wave inverters, modified sine wave inverters, battery chargers, solar panels and related parts. **Used** in CANADA since at least as early as January 2001 on wares and on services.

Le droit à l'usage exclusif des mots POWER en dehors de la marque de commerce n'est pas accordé.

**MARCHANDISES:** Convertisseurs à ondes sinusoïdales, convertisseurs à ondes sinusoïdales modifiées, chargeurs de batterie et leurs pièces; nécessaires de convertisseur constitués de panneaux solaires, de câbles et de manuels d'instructions; nécessaires d'appoint pour convertisseurs, nécessaires constitués d'un commutateur de transfert et d'un convertisseur; télécommandes; blocs de fusibles; testeurs pour piles; nécessaires d'installation pour convertisseurs, nécessaires constitués de câbles de convertisseur, d'une boîte à fusibles et d'un manuel d'instructions; blocs supports marins et blocs supports à inclinaison. **SERVICES:** Exploitation d'une entreprise de vente au détail spécialisée dans le matériel électrique, notamment inverseurs d'onde sinusoïdale, inverseurs modifiés d'onde sinusoïdale, chargeurs de batterie, panneaux solaires et pièces connexes. **Employée** au CANADA depuis au moins aussi tôt que janvier 2001 en liaison avec les marchandises et en liaison avec les services.

**1,144,077.** 2002/06/18. Canadian Screen Training Centre, 61A York Street, Ottawa, ONTARIO, K1N5T2 **Representative for Service/Représentant pour Signification:** RIDOUT & MAYBEE LLP, 19TH FLOOR, 150 METCALFE STREET, OTTAWA, ONTARIO, K2P1P1

## SUMMER INSTITUTE OF FILM AND TELEVISION

**SERVICES:** Providing training programs for persons with respect to directing, acting, screenwriting and production for film, television and new media. **Used** in CANADA since at least as early as 1981 on services. **Benefit** of section 12(2) is claimed on services.

**SERVICES:** Fourniture de programmes de formation pour des personnes en ce qui concerne la direction, l'interprétation, la rédaction de scénario et la production pour films, télévision et nouveaux médias. **Employée** au CANADA depuis au moins aussi tôt que 1981 en liaison avec les services. **Le** bénéficie de l'article 12(2) de la Loi sur les marques de commerce est revendiqué en liaison avec les services.

**1,145,537.** 2002/06/28. Tri-Tech Internet Services, Inc., 425 East Colorado Boulevard, Suite 600, Glendale, California, 91205, UNITED STATES OF AMERICA **Representative for Service/ Représentant pour Signification:** OYEN WIGGS GREEN & MUTALA, SUITE 480 - THE STATION, 601 WEST CORDOVA STREET, VANCOUVER, BRITISH COLUMBIA, V6B1G1

## CYBERAGE

**SERVICES:** (1) Providing information on a computer network, namely, photographs, computer games, sound recordings, music programs, audiovisual works, and a wide variety of information and materials in the field of entertainment; providing an on-line searchable computer database for downloading sound recordings, photographs, computer software in a wide variety of fields and applications, computer games, and information in the field of entertainment on a computer network; and providing information in a wide variety of fields by means of a computer information network; hosting the web sites of others on a computer network; computer programming for others in the field of a computer network; and computer services, namely, creating, designing, maintaining and supporting the web sites of others. (2) Providing on-line information in the field of entertainment; providing information on a computer network, namely, photographs, computer games, sound recordings, music programs and audiovisual works; providing an on-line searchable computer database in the field of entertainment. **Used** in CANADA since at least as early as November 22, 2000 on services (1). **Used** in UNITED STATES OF AMERICA on services (2). **Registered** in or for UNITED STATES OF AMERICA on October 12, 2004 under No. 2,892,225 on services (2).

**SERVICES:** (1) Fourniture d'information sur un réseau informatique, nommément photographies, jeux d'ordinateur, enregistrements sonores, programmes musicaux, oeuvres audiovisuelles ainsi qu'une vaste gamme d'informations et de contenus dans le domaine du divertissement; fourniture d'une base de données informatisées consultable en ligne pour fins de téléchargement d'enregistrements sonores, photographies, mise à disposition de logiciels dans une vaste gamme de domaines utilisés à des fins de toutes sortes, de jeux informatiques et d'information dans le domaine du divertissement sur un réseau informatique; fourniture d'information dans une vaste gamme de domaines au moyen d'un réseau d'information sur ordinateur; hébergement de sites Web de tiers sur un réseau informatique; programmation informatique pour des tiers dans le domaine des réseaux informatiques; services d'informatique, nommément création, conception, maintenance et soutien de sites Web de tiers. (2) Fourniture d'informations en ligne dans le domaine des divertissements; fourniture d'informations sur un réseau informatique, nommément photographies, jeux d'ordinateur,

enregistrements sonores, programmes de musique et oeuvres audiovisuelles; fourniture d'une base de données informatique consultable en ligne dans le domaine des divertissements. **Employée** au CANADA depuis au moins aussi tôt que le 22 novembre 2000 en liaison avec les services (1). **Employée:** ÉTATS-UNIS D'AMÉRIQUE en liaison avec les services (2). **Enregistrée** dans ou pour ÉTATS-UNIS D'AMÉRIQUE le 12 octobre 2004 sous le No. 2,892,225 en liaison avec les services (2).

**1,148,240.** 2002/08/01. RECKITT BENCKISER N.V., De Fruittuinen 2-12, 2132 NZ, Hoofddorp, NETHERLANDS **Representative for Service/Représentant pour Signification:** BERESKIN & PARR, BOX 401, 40 KING STREET WEST, TORONTO, ONTARIO, M5H3Y2

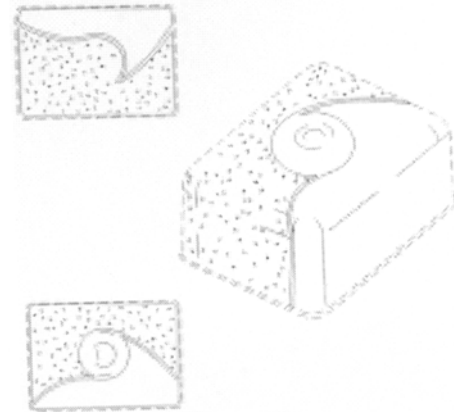

The trade-mark is the colours dark blue, light blue with interspersed green speckles, and white, applied to the whole of the visible sides, top and bottom of the tablet design shown in dotted outline in the attached drawing. The ball on top of the tablet is white, the wave design on the top, sides and bottom of one side of the tablet design is dark blue, and the wave design on the other part of the top, sides and bottom of the tablet design is light blue and the speckles are green. The drawing shows three aspects of the same trade-mark.

**WARES:** Chemicals for use in the manufacture of automatic dishwashing detergents; water softening preparations for use in automatic dishwashers; descaling agents, not for domestic use; protective preparations for glassware, porcelain and earthenware, crockery and other kitchenware, for use in automatic dishwashers; preparations for the prevention of tarnishing of kitchenware and glassware, for use in automatic dishwashers; all aforementioned goods with or without a disinfective component; bleaching preparations and dishwashing detergents and automatic dishwashing detergents; polishing preparations for kitchen and glassware; decalcifying and descaling preparations for domestic use; all aforementioned goods with or without a disinfective component. **Proposed** Use in CANADA on wares.

La marque de commerce est en bleu foncé, en bleu clair, avec mouchetures disséminées en vert, et en blanc, dans la totalité des côtés, du dessus et du bas visibles du dessin du comprimé montré en contour pointillé dans le dessin ci-joint. La boule au-dessus du comprimé est en blanc, le dessin de l'ondulation sur le dessus, sur les côtés et en bas d'un côté du dessin du comprimé est en bleu foncé, et le dessin de l'ondulation de l'autre partie du dessus, des côtés et du bas du dessin du comprimé est en bleu clair et les mouchetures sont en vert. Le dessin montre trois aspects de la même marque de commerce.

**MARCHANDISES:** Produits chimiques pour la fabrication de détergents pour lave-vaisselle; préparations d'adoucissement de l'eau pour utilisation dans des lave-vaisselle automatiques; agents de détartrage, non pour usage domestique; préparations de protection pour verrerie, articles en porcelaine et en terre cuite, vaisselle et autres articles de cuisine, pour utilisation dans des lave-vaisselle automatiques; préparations pour la prévention du ternissement d'articles de cuisine et de verrerie, pour utilisation dans des lave-vaisselle automatiques; toutes les marchandises susmentionnées avec ou sans un composant désinfectant; préparations de blanchiment et détergents à vaisselle et détergents pour lave-vaisselle; polissants pour cuisine et verrerie; préparations de décalcification et de détartrage pour usage domestique; toutes les marchandises susmentionnées étant offertes avec ou sans un composant désinfectant. **Emploi** projeté au CANADA en liaison avec les marchandises.

**1,149,665.** 2002/08/13. SONICO LIMITED, Purac House, Birmingham Road, Kidderminster DY10 2SH, UNITED KINGDOM **Representative for Service/Représentant pour Signification:** SIM & MCBURNEY, 330 UNIVERSITY AVENUE, 6TH FLOOR, TORONTO, ONTARIO, M5G1R7

## SONIX

**WARES:** (1) Electrical signal generators for powering ultrasound generation; electrical control panels; power supply units; programmable logic controllers; ultrasonic transducers; parts and fittings therefor. (2) Water treatment plant; sewage treatment plant; ultrasound generators for use in water treatment plants or sewage treatment plants; parts and fittings therefor. **SERVICES:** (1) Installation of water treatment plants; installation of sewage treatment plants; repair and maintenance of water treatment plants; repair and maintenance of sewage treatment plants. (2) Water treatment and waste treatment services. **Used** in UNITED KINGDOM on wares and on services. **Registered** in or for OHIM (EC) on May 26, 2004 under No. 002234912 on wares and on services. **Proposed** Use in CANADA on wares and on services.

**MARCHANDISES:** (1) Générateurs de signaux électrique pour propulser la production d'ultrason; tableaux de commande électriques; blocs d'alimentation; contrôleurs logiques programmables; transducteurs ultrasoniques; pièces et accessoires connexes. (2) Station de traitement d'eau; station de traitement des eaux usées; générateurs à ultrasons pour utilisation dans des stations de traitement d'eau ou des stations de traitement des eaux usées; pièces et accessoires connexes. **SERVICES:** (1) Installation de stations de traitement de l'eau; installation de stations de traitement des égouts; réparation et

entretien de stations de traitement de l'eau; réparation et entretien de stations de traitement des égouts. (2) Services de traitement de l'eau et de traitement des déchets. **Employée:** ROYAUME-UNI en liaison avec les marchandises et en liaison avec les services. **Enregistrée** dans ou pour OHMI (CE) le 26 mai 2004 sous le No. 002234912 en liaison avec les marchandises et en liaison avec les services. **Emploi** projeté au CANADA en liaison avec les marchandises et en liaison avec les services.

**1,149,865.** 2002/08/15. Sony Kabushiki Kaisha a/t/a Sony Corporation, 6-7-35 Kitashinagawa, Shinagawa-ku, Tokyo 141-0001, JAPAN **Representative for Service/Représentant pour Signification:** STIKEMAN ELLIOTT LLP, SUITE 1600, 50 O'CONNOR STREET, OTTAWA, ONTARIO, K1P6L2

## TouchEngine

The right to the exclusive use of the word TOUCH is disclaimed apart from the trade-mark.

**WARES:** Tactile/haptic interface component consisting of actuator and controlling unit therefor for use with handheld personal computers, namely personal digital assistants; mobile phones; analog/ digital controllers for video game, namely joysticks; televisions, video tape players/recorders, personal computers, car navigation computers, digital still/ video cameras, digital audio disc players / recorders, digital video disc players/recorders and remote controllers for all the aforesaid goods; handheld personal computers, namely personal digital assistants; mobile phones; analog/ digital controllers for video game, namely joysticks; televisions, video tape players/recorders, personal computers, car navigation computers, digital still/ video cameras, digital audio disc players / recorders, digital video disc players/recorders and remote controllers for all the aforesaid goods. **Proposed** Use in CANADA on wares.

Le droit à l'usage exclusif du mot TOUCH en dehors de la marque de commerce n'est pas accordé.

**MARCHANDISES:** Élément d'interface tactile/haptique comprenant un actionneur et une unité de commande connexes pour utilisation avec des ordinateurs personnels à main, nommément assistants numériques personnels; téléphones mobiles; régulateurs analogiques/numériques pour jeux vidéo, nommément manettes de jeu; téléviseurs, magnétoscopes, ordinateurs personnels, ordinateurs de navigation automobile, appareils-photo fixes numériques, lecteurs/enregistreurs de disques numériques audio, lecteurs/enregistreurs de vidéodisques numériques et télécommandes pour toutes les marchandises susmentionnées; ordinateurs personnels à main, nommément assistants numériques personnels; téléphones mobiles; régulateurs analogiques/numériques pour jeux vidéo, nommément manettes de jeu; téléviseurs, magnétoscopes, ordinateurs personnels, ordinateurs de navigation automobile, appareils-photo fixes numériques, lecteurs/enregistreurs de disques numériques audio, lecteurs/enregistreurs de vidéodisques numériques et télécommandes pour toutes les marchandises susmentionnées. **Emploi** projeté au CANADA en liaison avec les marchandises.

**1,152,268.** 2002/09/11. SmithKline Beecham plc, 980 Great West Road, Brentford, Middlesex, TW8 9GS, UNITED KINGDOM **Representative for Service/Représentant pour Signification:** BORDEN LADNER GERVAIS LLP, WORLD EXCHANGE PLAZA, 100 QUEEN STREET, SUITE 1100, OTTAWA, ONTARIO, K1P1J9

## EXTREME CLEAN

The right to the exclusive use of the word CLEAN is disclaimed apart from the trade-mark.

**WARES:** Dentifrices, mouth washes and breath fresheners; chewing gum and lozenges for dental hygiene; toothbrushes, toothpicks, dental floss. **Proposed Use** in CANADA on wares.

Le droit à l'usage exclusif du mot CLEAN en dehors de la marque de commerce n'est pas accordé.

**MARCHANDISES:** Dentifrices, bain de bouche et rafraîchisseurs d'haleine; gomme à mâcher et pastilles d'hygiène dentaire; brosses à dents, cure-dents, soie dentaire. **Emploi projeté** au CANADA en liaison avec les marchandises.

**1,153,677.** 2002/09/24. C.A. STERLING ENGINEERING CORPORATION, Suite 4, 10032 - 29A Avenue, Edmonton, ALBERTA, T6N1A8 **Representative for Service/Représentant pour Signification:** JOSEPH ROSSELLI, (FRASER MILNER CASGRAIN LLP), 2900 MANULIFE PLACE, 10180-101 STREET, EDMONTON, ALBERTA, T5J3V5

## CASE

**SERVICES:** Forensic engineering and related professional services, namely: inspection, analysis, evaluation and advice in the field of accident and failure analysis. **Proposed Use** in CANADA on services.

**SERVICES:** Expertise médico-légale et services professionnels connexes, notamment inspection, analyse, évaluation et conseil dans le domaine des accidents et analyse des pannes. **Emploi projeté** au CANADA en liaison avec les services.

**1,154,859.** 2002/10/04. The 600 Group plc, 600 House, Landmark Court, Revie Road, Leeds, West Yorkshire, LS11 8JT, UNITED KINGDOM **Representative for Service/Représentant pour Signification:** CLARK WILSON LLP, 800 - 885 WEST GEORGIA STREET, VANCOUVER, BRITISH COLUMBIA, V6C3H1

## COLCHESTER

**WARES:** Machine tools and power operated tools; lathes; machine coupling and transmission components (except for land vehicles); engines (except for land vehicles); metal and wood cutting machines; spark eroding machines; drilling machines; wire cut machines; bearings; rotating centres; collets and chucks; spindles; ball screw cartridges; starting devices, gear boxes and

clutches for motors and engines; cranes; ball screws; parts and fittings for all the aforesaid wares. **Priority Filing Date:** September 13, 2002, Country: OHIM (EC), Application No: 002854602 in association with the same kind of wares. **Used** in OHIM (EC) on wares. **Registered** in or for OHIM (EC) on August 18, 2004 under No. 002854602 on wares. **Proposed Use** in CANADA on wares.

**MARCHANDISES:** Machines-outils et outils électriques; tours; éléments d'accouplement et de transmission de machines (sauf pour véhicules terrestres); moteurs (sauf pour véhicules terrestres); machines à couper le métal et le bois; ensembles d'usinage par étincelage; foreuses; machines à couper les fils; roulements; centres rotatifs; pince-barres et mandrins; axes; cartouches avec vis à bille; dispositifs de démarrage, boîtes de vitesses et embrayages pour moteurs; grues; vis à bille; pièces et accessoires pour les marchandises susmentionnées. **Date** de priorité de production: 13 septembre 2002, pays: OHMI (CE), demande no: 002854602 en liaison avec le même genre de marchandises. **Employée:** OHMI (CE) en liaison avec les marchandises. **Enregistrée** dans ou pour OHMI (CE) le 18 août 2004 sous le No. 002854602 en liaison avec les marchandises. **Emploi projeté** au CANADA en liaison avec les marchandises.

**1,155,528.** 2002/10/11. DEUTSCHE TELEKOM AG, Friedrich-Ebert-Allee 140, 53113 Bonn, GERMANY **Representative for Service/Représentant pour Signification:** MCCARTHY TETRAULT LLP, SUITE 4700, TORONTO DOMINION BANK TOWER, TORONTO-DOMINION CENTRE, TORONTO, ONTARIO, M5K1E6



Color is claimed as a feature of the mark. The "t" within the circle is in white, the circle and swirl around the "t" is in magenta, and the word "lifestyle" is in grey.

**WARES:** Electric, electronic, optical, measuring, signalling, controlling or teaching apparatus and instruments, namely fire, smoke and security systems for the protection of rooms, buildings and grounds, namely fire and smoke sensors, signal transmitters, transducers, bells and lamps; apparatus for recording, transmission, processing and reproduction of sound, images or data, namely tape and disc recorders, amplifiers, tuners, receivers, loudspeakers, television displays, monitors, computers and their peripherals, terminals, modems, printers, keyboards, blank diskettes and disc drives; telecommunications equipment, namely telephones and telephone systems, namely telephone answering machines, telephone transmitters, telephone networks, namely wires, transmitters and antennas, telephone wires, teleprinters, teletypewriters and parts thereof, caller identification boxes, radio telephone equipment and accessories, namely call boxes and call box systems comprised of transmitters, dialling

assemblies, telephone units, audio operated relays, signallers, receivers, termination equipment, namely terminating channel modules, terminating multiplexers, terminating office, namely a switching centre, terminating resistors, filters, protectors and automatic signalling and control equipment, namely a key service unit which controls the signalling and switching of telephones, telemeters, wireless and cellular telephone systems, pagers, paging equipment, namely paging speakers and signalling and control units for paging, personal digital assistants, facsimile transmitters and receivers, wireless facsimile machines, personal communication equipment, namely personal digital assistants (PDA), calculators, electronic mail apparatus, namely electronic mail gateways; clock counters; storage media, namely magnetic tapes, discs, blank diskettes and CD-ROMs, all such storage media being blank; machine run blank magnetic or optical data carriers; automatic vending machines and timing mechanisms therefor; data processing equipment, namely data processors and computers; printed matter, namely stamped and/or printed note cards of cardboard or plastic; instruction and teaching material (except apparatus), namely instructional manuals, pre-recorded audio and video cassettes, blank diskettes and videos stored with telephone directories, directories containing telefacsimile codes, telephone local area codes and classified directories; office requisites (except furniture), namely stationery, namely writing paper, pencils, pens, hole-punches, stitchers and folders.

**SERVICES:** (1) Advertising services for others, namely preparing and placing advertisements, direct mail advertising and electronic billboard advertising provided to others, preparing audio-visual presentations for use in advertising; business management services, namely business appraisals, business auditing, providing business information, namely preparing business reports and conducting business research, analysis and surveys, business management planning, business management consultation, business management supervision, conducting business networking for others. (2) Financial services, namely credit and leasing services to its own customers in the nature of credit card services, telephone calling card services, factoring and encashment services, services of evaluation and financing of real estate; real estate services, namely appraisal for insurance claims of real estate, financial valuation of personal property and real estate, leasing of real estate, real estate agencies, real estate appraisal, real estate brokerage, land acquisition namely real estate brokerage, real estate development, real estate equity sharing, namely managing and arranging for co-ownership of real estate, real estate escrow services, evaluating and testing of real estate for the presence of hazardous material, real estate investment, real estate listing, real estate management, real estate site selection, real estate syndication, real estate time-sharing, real estate time-sharing(vacation), real estate trustee services. (3) Telecommunication services, namely network services, namely network call waiting services, three-party conferencing services, digital network based answering services, Internet provider services, mobile telephone services, paging services, mobile data electronic transmission services, namely wireless text messaging, global positioning, e-mail, cellular telephone services, broadband cable network services, namely provision of analog television and radio programs, toll free number services, card-operated phone services, namely prepaid calling card services; rental of telecommunication equipment, namely for

broadcasting and television. (4) Instructional services in the field of telecommunication and data processing; entertainment services, namely providing on-line computer games, musical, variety, news and comedy shows via a global computer network; organization of sporting and cultural events, namely fairs, exhibitions, instructional courses, seminars, congresses and workshops all in the telecommunication field; publication and issuing of books, periodicals, printed materials and electronic media, namely instructional books, guides, charts, instructional recorded discs. (5) Computer programming services; database services, namely rental of access time to and operation of a database; collection and provision of data, news and information, namely services of a news agency, an internet portal, database host, all provided via a global computer network; rental services of telecommunication equipment, data processing equipment and computers; business projection and planning services in the telecommunication field. **Priority** Filing Date: April 12, 2002, Country: GERMANY, Application No: 302 17 934 in association with the same kind of wares and in association with the same kind of services. **Proposed** Use in CANADA on wares and on services.

La couleur est revendiquée comme une caractéristique de la marque. Le "t" à l'intérieur du cercle est en blanc, le cercle et la spirale entourant le "t" sont en magenta, et le mot "lifestyle" est en gris.

**MARCHANDISES:** Appareils et instruments électriques, électroniques, optiques, de mesure, de signalisation, de contrôle ou didactiques, notamment réseaux d'incendie, systèmes de détection de fumée et de sécurité pour la protection des pièces, des bâtiments et des terre-pleins, notamment détecteurs d'incendie et de fumée, émetteurs de signaux, transducteurs, sonneries et lampes; appareils pour enregistrement, transmission, traitement et reproduction de son, d'images ou de données, notamment magnétophones à bande et enregistreurs de disque, amplificateurs, syntonisateurs, récepteurs, haut-parleurs, écrans de télévision, moniteurs, ordinateurs et leurs périphériques, terminaux, modems, imprimantes, claviers, disquettes vierges et lecteurs de disque; équipement de télécommunications, notamment téléphones et systèmes téléphoniques, notamment répondeurs téléphoniques, microphones téléphoniques; réseaux téléphoniques, notamment fils, microphones et antennes, fils téléphoniques, téléimprimeurs, télécopieurs et leurs pièces, boîtes d'identification du demandeur; équipement et accessoires de radiotéléphone, notamment boîtes d'appel et systèmes de boîte d'appel comprenant microphones, dispositifs de numérotation, téléphones, relais acoustiques, transmetteurs, récepteurs; équipement terminal, notamment modules de voies de terminaison, multiplexeurs de terminaison; central de terminaison, notamment central téléphonique, résistances de terminaison, filtres, dispositifs de protection; et équipement de signalisation et de commande automatiques, notamment appareil de service à clés qui commande la signalisation et la commutation des téléphones, télémètres, systèmes de téléphones sans fil et de téléphones cellulaires, téléavertisseurs; équipement de radiomessagerie, notamment haut-parleurs de radiomessagerie, et appareils de signalisation et de commande pour radiomessagerie, assistants numériques personnels, transmetteurs et récepteurs de télécopie, télécopieurs sans fil; matériel de communications personnelles, notamment

assistants numériques personnels (ANP), calculatrices; appareils de courriel, nommément passerelles de courriel; horloges de comptage; supports de stockage, nommément bandes magnétiques, disques, disquettes et disques CD-ROM vierges, tout ces supports de stockage étant vierges; supports de données magnétiques ou optiques vierges de passage en machine; distributrices automatiques et mécanismes de synchronisation connexes; équipement de traitement de données, nommément machines de traitement de données et ordinateurs; imprimés, nommément cartes de correspondance étampées et/ou imprimées en carton ou en plastique; matériel didactique (sauf appareils), nommément manuels d'instruction, cassettes audio et vidéo préenregistrées, disquettes vierges et vidéos stockés avec des annuaires téléphoniques, répertoires contenant des codes de télécopie, des codes téléphoniques locaux et des répertoires méthodiques; accessoires de bureau (sauf meubles), nommément articles de papeterie, nommément papier à lettres, crayons, stylos, perforatrices, agrafeuses et chemises.

**SERVICES:** (1) Services de publicité pour des tiers, nommément préparation et placement de publicités, publicité postale et publicité par babillard électronique pour des tiers, préparation de présentations audiovisuelles pour fins de publicité; services de gestion des affaires, nommément évaluations des activités commerciales, vérification des activités commerciales, services d'information d'affaires, nommément préparation de rapports de gestion et conduite de recherches, analyses et sondages ayant trait à l'entreprise privée, planification en gestion des affaires, conseil en gestion des affaires, supervision en gestion des affaires, création de réseaux d'entreprises pour des tiers. (2) Services financiers, nommément services de crédit et services de location à ses propres clients sous forme de services de cartes de crédit, de services de cartes d'appel téléphonique, de services d'affacturage et d'encaissement, services d'évaluation et de financement de biens immobiliers; services immobiliers, nommément appréciation pour demandes de règlement de biens immobiliers, évaluation financière d'objets personnels et de biens immobiliers, location à bail de biens immobiliers, agences immobilières, évaluation de biens immobiliers, courtage en immeuble, acquisition de terrains, nommément courtage immobilier, aménagement immobilier, services de copropriété, nommément gestion et constitution de copropriétés immobilières, services d'entiercement de biens immobiliers, évaluation et inspection de biens immobiliers pour fins de détection de la présence de matières dangereuses, investissement immobilier, mise en vente de biens immobiliers, gestion immobilière, sélection de sites immobiliers, formation de syndicats pour investissement en immobilier, immobilier en temps partagé, immobilier en temps partagé (vacances), services de fiducie immobilière. (3) Services de télécommunications, nommément services de réseau, nommément services de mise en attente de réseau, services de conférence à trois, services radiotéléphoniques mobiles, services de radiomessagerie; services mobiles de transmission électronique de données, nommément services de messagerie textuelle sans fil, de positionnement mondial, de courriel, de téléphone cellulaire, services de réseau câblé à large bande, nommément fourniture d'émissions télévisées et radiophoniques analogiques, services de numéro sans frais; services de publiphone, nommément services de télécarte; location de matériel de télécommunications, nommément pour diffusion et

télévision. (4) Services d'enseignement dans le domaine des télécommunications et du traitement des données; services de divertissement, nommément fourniture en ligne de jeux sur ordinateur, de spectacles musicaux, de spectacles de variétés, de nouvelles et de comédies au moyen d'un réseau informatique mondial; organisation d'activités sportives et culturelles, nommément foires, expositions, cours didactiques, séminaires, congrès et ateliers, tous dans le domaine des télécommunications; publication et diffusion de livres, de périodiques, d'imprimés et de presse électronique, nommément livres d'instructions, guides, diagrammes, disques didactiques enregistrés. (5) Services de programmation informatique; services de bases de données, nommément location du temps d'accès à une base de données et exploitation d'une base de données; collecte et mise à disposition de données, de nouvelles et d'information, nommément services d'une agence de presse, d'un portail Internet et d'un hôte de bases de données, tous les services précités étant rendus au moyen d'un réseau informatique mondial; services de location de matériel de télécommunications, d'équipement de traitement de données et d'ordinateurs; services de prévision et de planification pour entreprises dans le domaine des télécommunications. **Date** de priorité de production: 12 avril 2002, pays: ALLEMAGNE, demande no: 302 17 934 en liaison avec le même genre de marchandises et en liaison avec le même genre de services. **Emploi** projeté au CANADA en liaison avec les marchandises et en liaison avec les services.

**1,155,639.** 2002/10/17. Weindling International Corporation, 1212 Avenue of the Americas - 17th Floor, New York, New York 10036, ÉTATS-UNIS D'AMÉRIQUE **Representative for Service/Représentant pour Signification:** OSLER, HOSKIN & HARCOURT LLP, SUITE 1500, 50 O'CONNOR STREET, OTTAWA, ONTARIO, K1P6L2

## WIC

**MARCHANDISES:** All types of jewelry, namely bracelets, rings, wedding bands, ear clips, brooches, charms, pins, diamond pendants, earrings, ear studs, and necklaces. **Used** in CANADA since December 31, 1997 on wares.

**WARES:** Tous les types de bijoux, nommément bracelets, bagues, alliances, boucles d'oreilles à agrafes, broches, breloques, épinglettes, pendentifs à diamant, boucles d'oreilles, dormeuses, et colliers. **Employée** au CANADA depuis 31 décembre 1997 en liaison avec les marchandises.

**1,155,838.** 2002/10/16. SAMSONITE CORPORATION, 11200 East 45th Avenue, Denver, Colorado 80239, UNITED STATES OF AMERICA **Representative for Service/Représentant pour Signification:** SMART & BIGGAR, 438 UNIVERSITY AVENUE, SUITE 1500, BOX 111, TORONTO, ONTARIO, M5G2K8

## RIGHTHEIGHT

**WARES:** Adjustable pull handle on upright luggage. **Priority** Filing Date: July 10, 2002, Country: UNITED STATES OF AMERICA, Application No: 78/142650 in association with the same kind of wares. **Used** in UNITED STATES OF AMERICA on wares. **Registered** in or for UNITED STATES OF AMERICA on June 08, 2004 under No. 2,851,899 on wares. **Proposed** Use in CANADA on wares.

**MARCHANDISES:** Poignées ajustables sur valises droites. **Date** de priorité de production: 10 juillet 2002, pays: ÉTATS-UNIS D'AMÉRIQUE, demande no: 78/142650 en liaison avec le même genre de marchandises. **Employée:** ÉTATS-UNIS D'AMÉRIQUE en liaison avec les marchandises. **Enregistrée** dans ou pour ÉTATS-UNIS D'AMÉRIQUE le 08 juin 2004 sous le No. 2,851,899 en liaison avec les marchandises. **Emploi** projeté au CANADA en liaison avec les marchandises.

**1,156,525.** 2002/10/22. DEUTSCHE TELEKOM AG, Friedrich-Ebert-Allee 140, 53113 Bonn, GERMANY **Representative for Service/Représentant pour Signification:** MCCARTHY TETRAULT LLP, SUITE 4700, TORONTO DOMINION BANK TOWER, TORONTO-DOMINION CENTRE, TORONTO, ONTARIO, M5K1E6

## T-News

**WARES:** Electric, electronic, optical, measuring, signalling, controlling or teaching apparatus and instruments, namely fire, smoke and security systems for the protection of rooms, buildings and grounds, namely fire and smoke sensors, signal transmitters, transducers, bells and lamps; apparatus for recording, transmission, processing and reproduction of sound, images or data, namely tape and disc recorders, amplifiers, tuners, receivers, loudspeakers, television displays, monitors, computers and their peripherals, terminals, modems, printers, keyboards, blank diskettes and disc drives; telecommunications equipment, namely telephones and telephone systems, namely telephone answering machines, telephone transmitters, telephone networks, namely wires, transmitters and antennas, telephone wires, teleprinters, teletypewriters and parts thereof, caller identification boxes, radio telephone equipment and accessories, namely call boxes and call box systems comprised of transmitters, dialling assemblies, telephone units, audio operated relays, signallers, receivers, termination equipment, namely terminating channel modules, terminating multiplexers, terminating office, namely a switching centre, terminating resistors, filters, protectors and automatic signalling and control equipment, namely a key service unit which controls the signalling and switching of telephones, telemeters, wireless and cellular telephone systems, pagers, paging equipment, namely paging speakers and signalling and control units for paging, personal digital assistants, facsimile transmitters and receivers, wireless facsimile machines, personal communication equipment, namely personal digital assistants (PDA), calculators, electronic mail apparatus, namely electronic mail gateways; clock counters; storage media, namely magnetic tapes, discs, blank diskettes and CD-ROMs, all such storage media being blank; machine run blank magnetic or optical data carriers; automatic vending machines and timing mechanisms therefor; data processing equipment, namely data processors and

computers; printed matter, namely stamped and/or printed note cards of cardboard or plastic; instruction and teaching material (except apparatus), namely instructional manuals, pre-recorded audio and video cassettes, blank diskettes and videos stored with telephone directories, directories containing telefacsimile codes, telephone local area codes and classified directories; office requisites (except furniture), namely stationery, namely writing paper, pencils, pens, hole-punches, stitchers and folders. **SERVICES:** (1) Advertising services for others, namely preparing and placing advertisements, direct mail advertising and electronic billboard advertising provided to others, preparing audio-visual presentations for use in advertising; business management services, namely business appraisals, business auditing, providing business information, namely preparing business reports and conducting business research, analysis and surveys, business management planning, business management consultation, business management supervision, conducting business networking for others. (2) Financial services, namely credit and leasing services to its own customers in the nature of credit card services, telephone calling card services, factoring and encashment services, services of evaluation and financing of real estate; real estate services, namely appraisal for insurance claims of real estate, financial valuation of personal property and real estate, leasing of real estate, real estate agencies, real estate appraisal, real estate brokerage, land acquisition namely real estate brokerage, real estate development, real estate equity sharing, namely managing and arranging for co-ownership of real estate, real estate escrow services, evaluating and testing of real estate for the presence of hazardous material, real estate investment, real estate listing, real estate management, real estate site selection, real estate syndication, real estate time-sharing, real estate time-sharing(vacation), real estate trustee services. (3) Telecommunication services, namely network services, namely network call waiting services, three-party conferencing services, digital network based answering services, Internet provider services, mobile telephone services, paging services, mobile data electronic transmission services, namely wireless text messaging, global positioning, e-mail, cellular telephone services, broadband cable network services, namely provision of analog television and radio programs, toll free number services, card-operated phone services, namely prepaid calling card services; rental of telecommunication equipment, namely for broadcasting and television. (4) Computer programming services; database services, namely rental of access time to and operation of a database; collection and provision of data, news and information, namely services of a news agency, an internet portal, database host, all provided via a global computer network; rental services of telecommunication equipment, data processing equipment and computers; business projection and planning services in the telecommunication field. **Proposed** Use in CANADA on wares and on services.

**MARCHANDISES:** Appareils et instruments électriques, électroniques, optiques, de mesure, de signalisation, de contrôle ou didactiques, nommément réseaux d'incendie, systèmes de détection de fumée et de sécurité pour la protection des pièces, des bâtiments et des terre-pleins, nommément détecteurs d'incendie et de fumée, émetteurs de signaux, transducteurs, sonneries et lampes; appareils pour enregistrement, transmission,

traitement et reproduction de son, d'images ou de données, notamment magnétophones à bande et enregistreurs de disque, amplificateurs, syntonisateurs, récepteurs, haut-parleurs, écrans de télévision, moniteurs, ordinateurs et leurs périphériques, terminaux, modems, imprimantes, claviers, disquettes vierges et lecteurs de disque; équipement de télécommunications, notamment téléphones et systèmes téléphoniques, notamment répondeurs téléphoniques, microphones téléphoniques; réseaux téléphoniques, notamment fils, microphones et antennes, fils téléphoniques, téléimprimeurs, télécopieurs et leurs pièces, boîtes d'identification du demandeur; équipement et accessoires de radiotéléphone, notamment boîtes d'appel et systèmes de boîte d'appel comprenant microphones, dispositifs de numérotation, téléphones, relais acoustiques, transmetteurs, récepteurs; équipement terminal, notamment modules de voies de terminaison, multiplexeurs de terminaison; central de terminaison, notamment central téléphonique, résistances de terminaison, filtres, dispositifs de protection; et équipement de signalisation et de commande automatiques, notamment appareil de service à clés qui commande la signalisation et la commutation des téléphones, télémètres, systèmes de téléphones sans fil et de téléphones cellulaires, téléavertisseurs; équipement de radiomessagerie, notamment haut-parleurs de radiomessagerie, et appareils de signalisation et de commande pour radiomessagerie, assistants numériques personnels, transmetteurs et récepteurs de télécopie, télécopieurs sans fil; matériel de communications personnelles, notamment assistants numériques personnels (ANP), calculatrices; appareils de courriel, notamment passerelles de courriel; horloges de comptage; supports de stockage, notamment bandes magnétiques, disques, disquettes et disques CD-ROM vierges, tout ces supports de stockage étant vierges; supports de données magnétiques ou optiques vierges de passage en machine; distributrices automatiques et mécanismes de synchronisation connexes; équipement de traitement de données, notamment machines de traitement de données et ordinateurs; imprimés, notamment cartes de correspondance étampées et/ou imprimées en carton ou en plastique; matériel didactique (sauf appareils), notamment manuels d'instruction, cassettes audio et vidéo préenregistrées, disquettes vierges et vidéos stockés avec des annuaires téléphoniques, répertoires contenant des codes de télécopie, des codes téléphoniques locaux et des répertoires méthodiques; accessoires de bureau (sauf meubles), notamment articles de papeterie, notamment papier à lettres, crayons, stylos, perforatrices, agrafeuses et chemises.

**SERVICES:** (1) Services de publicité pour des tiers, notamment préparation et placement de publicités, publicité postale et publicité par babillard électronique pour des tiers, préparation de présentations audiovisuelles pour fins de publicité; services de gestion des affaires, notamment évaluations des activités commerciales, vérification des activités commerciales, services d'information d'affaires, notamment préparation de rapports de gestion et conduite de recherches, analyses et sondages ayant trait à l'entreprise privée, planification en gestion des affaires, conseil en gestion des affaires, supervision en gestion des affaires, création de réseaux d'entreprises pour des tiers. (2) Services financiers, notamment services de crédit et services de location à ses propres clients sous forme de services de cartes de crédit, de services de cartes d'appel téléphonique, de services

d'affacturation et d'encaissement, services d'évaluation et de financement de biens immobiliers; services immobiliers, notamment appréciation pour demandes de règlement de biens immobiliers, évaluation financière d'objets personnels et de biens immobiliers, location à bail de biens immobiliers, agences immobilières, évaluation de biens immobiliers, courtage en immeuble, acquisition de terrains, notamment courtage immobilier, aménagement immobilier, services de copropriété, notamment gestion et constitution de copropriétés immobilières, services d'entiercement de biens immobiliers, évaluation et inspection de biens immobiliers pour fins de détection de la présence de matières dangereuses, investissement immobilier, mise en vente de biens immobiliers, gestion immobilière, sélection de sites immobiliers, formation de syndicats pour investissement en immobilier, immobilier en temps partagé, immobilier en temps partagé (vacances), services de fiducie immobilière. (3) Services de télécommunications, notamment services de réseau, notamment services de mise en attente de réseau, services de conférence à trois, services radiotéléphoniques mobiles, services de radiomessagerie; services mobiles de transmission électronique de données, notamment services de messagerie textuelle sans fil, de positionnement mondial, de courriel, de téléphone cellulaire, services de réseau câblé à large bande, notamment fourniture d'émissions télévisées et radiophoniques analogiques, services de numéro sans frais; services de publiphone, notamment services de télécarte; location de matériel de télécommunications, notamment pour diffusion et télévision. (4) Services de programmation informatique; services de bases de données, notamment location du temps d'accès à une base de données et exploitation d'une base de données; collecte et mise à disposition de données, de nouvelles et d'information, notamment services d'une agence de presse, d'un portail Internet et d'un hôte de bases de données, tous les services précités étant rendus au moyen d'un réseau informatique mondial; services de location de matériel de télécommunications, d'équipement de traitement de données et d'ordinateurs; services de prévision et de planification pour entreprises dans le domaine des télécommunications. **Emploi** projeté au CANADA en liaison avec les marchandises et en liaison avec les services.

**1,158,210.** 2002/11/06. Hercules Incorporated, Hercules Plaza, 1313 North Market Street, Wilmington, Delaware 19894-0001, UNITED STATES OF AMERICA **Representative for Service/ Représentant pour Signification:** GOWLING LAFLEUR HENDERSON LLP, SUITE 4900, COMMERCE COURT WEST, TORONTO, ONTARIO, M5L1J3

## PINOVA

**WARES:** Rosin, terpene, and derivatives thereof from natural materials for use in industry. **Proposed** Use in CANADA on wares.

**MARCHANDISES:** Colophanes, terpène et dérivés connexes à partir de matériaux naturels pour utilisation dans l'industrie. **Emploi** projeté au CANADA en liaison avec les marchandises.



**1,160,090.** 2002/11/22. Mariner Supply, Inc. doing business as Go2Marine, 330 Madison Avenue South, #204, Bainbridge Island, Washington 98110, UNITED STATES OF AMERICA  
**Representative for Service/Représentant pour Signification:**  
 BOUGHTON PETERSON YANG ANDERSON LAW CORPORATION, P.O. BOX 49290, SUITE 1000, THREE BENTALL CENTRE, 595 BURRARD STREET, VANCOUVER, BRITISH COLUMBIA, V7X1S8

## GO2MARINE

**SERVICES:** Retail services and wholesale distribution services in the field of recreational and commercial boats, and marine supplies, accessories and components; and recreational vehicle brokerage services. **Used** in CANADA since at least as early as January 2001 on services. **Priority** Filing Date: May 22, 2002, Country: UNITED STATES OF AMERICA, Application No: 76/410,749 in association with the same kind of services.

**SERVICES:** Services de vente de détail et services de distribution en gros dans le domaine des embarcations à usage récréatif et commercial et fournitures, accessoires et composants connexes; services de courtage de véhicules de plaisance. **Employée** au CANADA depuis au moins aussi tôt que janvier 2001 en liaison avec les services. **Date** de priorité de production: 22 mai 2002, pays: ÉTATS-UNIS D'AMÉRIQUE, demande no: 76/410,749 en liaison avec le même genre de services.

**1,160,649.** 2002/11/29. GESTION BAL EN BLANC INC., 410-460 de la rue Sainte-Catherine Ouest, Montréal, QUÉBEC, H3B1A7  
**Representative for Service/Représentant pour Signification:**  
 FRANCOIS BOYER, (BOYER, GARIÉPY), 417, RUE ST-NICOLAS, BUREAU 200, MONTREAL, QUÉBEC, H2Y2P4



Le droit à l'usage exclusif du mot PARTY en dehors de la marque de commerce n'est pas accordé.

**MARCHANDISES:** Bandes magnétiques audio vierges et préenregistrées, bandes magnétiques vidéos vierges et préenregistrées, T-shirts, chandails, chemise, casquettes, cartes postales, affiches, blok-notes, crayons, épinglette, posters.  
**SERVICES:** Organisation de festivals, concerts de musique en direct, production de spectacles en direct, exposition à laquelle participent des musiciens, performances en direct de musiciens, de disque-jockeys, de chanteurs et de danseurs, spectacles de rock, soirées rave avec disques-jockeys, défilés de mode, projection de vidéos de musique lors d'événements musicaux.  
**Employée** au CANADA depuis janvier 1998 en liaison avec les marchandises et en liaison avec les services.

The right to the exclusive use of the word PARTY is disclaimed apart from the trade-mark.

**WARES:** Blank and pre-recorded magnetic audio tapes, blank and pre-recorded magnetic video tapes, T-shirts, sweaters, shirts, peak caps, post cards, posters, note pads, pencils, pins, posters.  
**SERVICES:** Organization of festivals, live music concerts, production of live shows, a show in which musicians participate, live performances of musicians, disc jockeys, singers and dancers, rock shows, rave parties with disc jockeys, fashion shows, projection of music videos during musical events. **Used** in CANADA since January 1998 on wares and on services.

**1,161,981.** 2002/12/11. KRAVET INC., 225 Central Avenue South, Bethpage, New York 11714, UNITED STATES OF AMERICA  
**Representative for Service/Représentant pour Signification:**  
 MCCARTHY TETRAULT LLP, SUITE 4700, TORONTO DOMINION BANK TOWER, TORONTO-DOMINION CENTRE, TORONTO, ONTARIO, M5K1E6



**WARES:** Fabrics and textiles for use and in the manufacture of home furnishings, namely upholstery, draperies, wall coverings, linens, curtains, pillows, bedsheets, quilts; fabric and furnishing trimmings, namely ornamental ribbons made of textiles, lace trimming, tassels, braids, cords, fringes, tie-backs; upholstered furniture; wood furniture, namely, office furniture, bedroom furniture, computer furniture, living room furniture, outdoor furniture, kitchen furniture and lawn furniture. **Used** in CANADA

since at least as early as 1958 on wares. **Priority** Filing Date: October 15, 2002, Country: UNITED STATES OF AMERICA, Application No: 78/174,677 in association with the same kind of wares. **Used** in UNITED STATES OF AMERICA on wares. **Registered** in or for UNITED STATES OF AMERICA on March 09, 2004 under No. 2,821,173 on wares.

**MARCHANDISES:** Tissus et textiles pour utilisation dans la fabrication d'articles d'ameublement pour la maison, nommément tissus d'ameublement, tentures, revêtements de murs, linge de maison, rideaux, oreillers, draps, courtépontes; passementerie pour tissus et meubles, nommément rubans décoratifs en tissu, bordure en dentelle, glands, nattes, velours côtelés, bordures, embrasses; meubles rembourrés; meubles en bois, nommément meubles de bureau, meubles de chambre à coucher, meubles d'ordinateur, meubles de salle de séjour, meubles d'extérieur, meubles de cuisine et meubles de jardin. **Employée** au CANADA depuis au moins aussi tôt que 1958 en liaison avec les marchandises. **Date** de priorité de production: 15 octobre 2002, pays: ÉTATS-UNIS D'AMÉRIQUE, demande no: 78/174,677 en liaison avec le même genre de marchandises. **Employée:** ÉTATS-UNIS D'AMÉRIQUE en liaison avec les marchandises. **Enregistrée** dans ou pour ÉTATS-UNIS D'AMÉRIQUE le 09 mars 2004 sous le No. 2,821,173 en liaison avec les marchandises.

**1,161,984.** 2002/12/11. DEUTSCHE TELEKOM AG, Friedrich-Ebert-Allee 140, 53113 Bonn, GERMANY **Representative for Service/Représentant pour Signification:** MCCARTHY TETRAULT LLP, SUITE 4700, TORONTO DOMINION BANK TOWER, TORONTO-DOMINION CENTRE, TORONTO, ONTARIO, M5K1E6

## NaviGate

The right to the exclusive use of the word GATE is disclaimed apart from the trade-mark in association with the following wares: audio operated relays, signallers, receivers, termination equipment, namely terminating channel modules, terminating multiplexers, terminating office, namely a switching center, terminating resistors, filters, protectors and automatic signalling and control equipment, namely key service unit which controls the signalling and switching of telephones, telemeters, wireless and cellular telephone systems, pagers, paging equipment, namely paging speakers and signalling and control units for paging and electronic mail apparatus, namely electronic mail gateways.

**WARES:** Electric, electronic, optical, measuring, signalling, controlling or teaching apparatus and instruments, namely fire, smoke and security systems for the protection of rooms, buildings and grounds, namely fire and smoke sensors, signal transmitters, transducers, bells and lamps; apparatus for recording, transmission, processing and reproduction of sound, images or data, namely tape and disc recorders, amplifiers, tuners, receivers, loudspeakers, television displays, monitors, computers and their peripherals, terminals, modems, printers, keyboards, blank diskettes and disc drives; telecommunications equipment, namely telephones and telephone systems, namely telephone answering machines, telephone transmitters, telephone networks, namely wires, transmitters and antennas, telephone wires, teleprinters, teletypewriters and parts thereof, caller identification

boxes, radio telephone equipment and accessories, namely call boxes and call box systems comprised of transmitters, dialling assemblies, telephone units, audio operated relays, signallers, receivers, termination equipment, namely terminating channel modules, terminating multiplexers, terminating office, namely a switching centre, terminating resistors, filters, protectors and automatic signalling and control equipment, namely a key service unit which controls the signalling and switching of telephones, telemeters, wireless and cellular telephone systems, pagers, paging equipment, namely paging speakers and signalling and control units for paging, personal digital assistants, facsimile transmitters and receivers, wireless facsimile machines, personal communication equipment, namely personal digital assistants (PDA), calculators, electronic mail apparatus, namely electronic mail gateways; clock counters; storage media, namely magnetic tapes, discs, blank diskettes and CD-ROMs, all such storage media being blank; machine run blank magnetic or optical data carriers; automatic vending machines and timing mechanisms therefor; data processing equipment, namely data processors and computers; printed matter, namely stamped and/or printed note cards of cardboard or plastic; instruction and teaching material (except apparatus), namely instructional manuals, pre-recorded audio and video cassettes, blank diskettes and videos stored with telephone directories, directories containing telefacsimile codes, telephone local area codes and classified directories; office requisites (except furniture), namely stationery, namely writing paper, pencils, pens, hole-punches, stitchers and folders. **SERVICES:** Advertising services for others, namely preparing and placing advertisements, direct mail advertising and electronic billboard advertising provided to others, preparing audio-visual presentations for use in advertising; financial services, namely credit and leasing services to its own customers in the nature of credit card services, telephone calling card services, factoring and encashment services; telecommunication services, namely network services, namely network call waiting services, three-party conferencing services, digital network based answering services, mobile telephone services, paging services, mobile data electronic transmission services, namely wireless text messaging, global positioning, e-mail, cellular telephone services, broadband cable network services, namely provision of analog television and radio programs, toll free number services, card-operated phone services, namely prepaid calling card services; rental of telecommunication equipment, namely for broadcasting and television; transportation and storage services, namely transportation of goods by air, boat, rail and bus, warehouse storage of goods, electronic storage of information in the form of sound, picture and data; educational, training and instructional services in the field of telecommunications and data processing; organization of sporting and cultural events, namely fairs, exhibitions, instructional courses, seminars, congresses and workshops all in the telecommunication field; publication and issuing of books, periodicals, printed materials and electronic media, namely instructional books, guides, charts, instructional recording discs; entertainment services, namely providing online computer games, musical, variety, news and comedy shows via a global computer network; computer programming services; database services, namely rental of access time to and operation of a database; rental services of telecommunication equipment,

data processing equipment and computers; business projection and planning services in the telecommunication field. **Priority Filing Date:** June 13, 2002, **Country:** GERMANY, **Application No:** 302 28 790.6/38 in association with the same kind of wares and in association with the same kind of services. **Proposed Use** in CANADA on wares and on services.

Le droit à l'usage exclusif du mot "GATE", en dehors de la marque de commerce, n'est pas accordé en association avec les marchandises suivantes : relais acoustiques, transmetteurs, récepteurs; équipement terminal, nommément modules de voies de terminaison, multiplexeurs de terminaison; central de terminaison, nommément central téléphonique, résistances de terminaison, filtres, dispositifs de protection; et équipement de signalisation et de commande automatiques, nommément appareil de service à clés qui commande la signalisation et la commutation des téléphones, télémètres, systèmes de téléphones sans fil et de téléphones cellulaires, téléavertisseurs; équipement de radiomessagerie, nommément haut-parleurs de radiomessagerie, et appareils de signalisation et de commande pour radiomessagerie et appareils de courriel, nommément passerelles de courriel.

**MARCHANDISES:** Appareils et instruments électriques, électroniques, optiques, de mesure, de signalisation, de contrôle ou didactiques, nommément réseaux d'incendie, systèmes de détection de fumée et de sécurité pour la protection des pièces, des bâtiments et des terre-pleins, nommément détecteurs d'incendie et de fumée, émetteurs de signaux, transducteurs, sonneries et lampes; appareils pour enregistrement, transmission, traitement et reproduction de son, d'images ou de données, nommément magnétophones à bande et enregistreurs de disque, amplificateurs, syntonisateurs, récepteurs, haut-parleurs, écrans de télévision, moniteurs, ordinateurs et leurs périphériques, terminaux, modems, imprimantes, claviers, disquettes vierges et lecteurs de disque; équipement de télécommunications, nommément téléphones et systèmes téléphoniques, nommément répondeurs téléphoniques, microphones téléphoniques; réseaux téléphoniques, nommément fils, microphones et antennes, fils téléphoniques, téléimprimeurs, télécopieurs et leurs pièces, boîtes d'identification du demandeur; équipement et accessoires de radiotéléphone, nommément boîtes d'appel et systèmes de boîte d'appel comprenant microphones, dispositifs de numérotation, téléphones, relais acoustiques, transmetteurs, récepteurs; équipement terminal, nommément modules de voies de terminaison, multiplexeurs de terminaison; central de terminaison, nommément central téléphonique, résistances de terminaison, filtres, dispositifs de protection; et équipement de signalisation et de commande automatiques, nommément appareil de service à clés qui commande la signalisation et la commutation des téléphones, télémètres, systèmes de téléphones sans fil et de téléphones cellulaires, téléavertisseurs; équipement de radiomessagerie, nommément haut-parleurs de radiomessagerie, et appareils de signalisation et de commande pour radiomessagerie, assistants numériques personnels, transmetteurs et récepteurs de télécopie, télécopieurs sans fil; matériel de communications personnelles, nommément assistants numériques personnels (ANP), calculatrices; appareils de courriel, nommément passerelles de courriel; horloges de comptage; supports de stockage, nommément bandes

magnétiques, disques, disquettes et disques CD-ROM vierges, tous ces supports de stockage étant vierges; supports de données magnétiques ou optiques vierges de passage en machine; distributrices automatiques et mécanismes de synchronisation connexes; équipement de traitement de données, nommément machines de traitement de données et ordinateurs; imprimés, nommément cartes de correspondance étampées et/ou imprimées en carton ou en plastique; matériel didactique (sauf appareils), nommément manuels d'instructions, cassettes audio et vidéo préenregistrées, disquettes vierges et vidéos stockés avec des annuaires téléphoniques, répertoires contenant des codes de télécopie, des codes téléphoniques locaux et des répertoires méthodiques; accessoires de bureau (sauf meubles), nommément articles de papeterie, nommément papier à lettres, crayons, stylos, perforatrices, agrafeuses et chemises. **SERVICES:** Services de publicité pour des tiers, nommément préparation et placement de publicités, publicité postale et publicité par babillard électronique pour des tiers, préparation de présentations audiovisuelles à des fins publicitaires; services financiers, nommément services de crédit et services de location à ses propres clients sous forme de services de cartes de crédit, services de cartes d'appel téléphonique, services d'affacturage et d'encaissement; services de télécommunications, nommément services réseau, nommément services de mise en attente et de conférence à trois, service de réponse automatique basé sur le réseau numérique, services de téléphonie mobile, services de téléappel, services de transmission électroniques de données mobiles, nommément services de messagerie textuelle sans fil, services de positionnement global services de courrier électronique, services de téléphone cellulaire, services de réseau câblé à large bande, nommément fourniture d'émissions de télévision et de radio analogiques, services de numéros d'appel interurbain sans frais, services téléphoniques à carte, nommément services de cartes d'appel prépayées; location de matériel de télécommunication, nommément pour fins de radiodiffusion et de télédiffusion; services de transport et d'entreposage, nommément transport des marchandises par air, par mer, par chemin de fer et par autobus, services d'entreposage de marchandises, stockage électronique d'information sous forme de sons, d'images et de données; services d'enseignement, d'éducation et de formation dans le domaine des télécommunications et du traitement des données; organisation d'événements sportifs et culturels, nommément salons, exposition, cours, séminaires, congrès et ateliers, tous dans le domaine des télécommunication; publication et diffusion de livres, périodiques, imprimés et médias électroniques, nommément livres d'instructions, guides, diagrammes, disques d'enregistrement contenant des instructions; services de divertissement, nommément fourniture de jeux informatiques, de musique, de variétés, de nouvelles et de comédies en ligne au moyen d'un réseau informatique mondial; services de programmation informatique; services de bases de données, nommément location du temps d'accès à une base de données et exploitation d'une base de données; services de location de matériel de télécommunication, de matériel de traitement de données et d'ordinateurs; services de pronostic et de planification

des affaires dans le domaine des télécommunications. **Date** de priorité de production: 13 juin 2002, pays: ALLEMAGNE, demande no: 302 28 790.6/38 en liaison avec le même genre de marchandises et en liaison avec le même genre de services. **Emploi** projeté au CANADA en liaison avec les marchandises et en liaison avec les services.

**1,162,874.** 2002/12/18. Kvaerner Process Systems AS, P.O. Box 403, 1327 Lysaker, NORWAY **Representative for Service/ Représentant pour Signification:** CASSAN MACLEAN, SUITE 401, 80 ABERDEEN STREET, OTTAWA, ONTARIO, K1S5R5

## CEC

Consent from Canadian Institute of Quantity Surveyors is of record.

**SERVICES:** (1) Building construction; drilling of wells; construction management; shipbuilding; underwater construction and repair; maintenance and repair of oil rigs, ships, shipyards, separators, cables, pipes, wires, pumps, valves, flow control modules, manifolds, compressors, templates, oil rigs, and machines; installation of petroleum treatment and handling equipment; installation of separators, cables, pipes, wires, pumps, valves, flow control modules, manifolds, compressors, templates, and oil rigs; engineering in the field of crude oil, water and gas refinery; treatment of materials, namely, treatment of petroleum, gas, sand, water, separation of petroleum; refining services; geological research; geological prospecting; geological soil research; control of oil wells; analysis services for the usage of oil fields and oil prospecting; consulting regarding oil fields; oil prospecting; planning and consulting regarding construction; chemical research; chemical surveys and analysis; mechanical research; computer programming; underwater surveys. (2) Building construction; drilling of wells; construction management; shipbuilding; underwater construction and repair; maintenance and repair of oil rigs, ships, shipyards, separators, cables, pipes, wires, pumps, valves, flow control modules, manifolds, compressors, templates, oil rigs, and machines; installation of petroleum treatment and handling equipment; installation of separators; cables, pipes, wires, pumps, valves, flow control modules, manifolds, compressors, templates and oil rigs, engineering in the field of crude oil, water and gas refinery; treatment of materials, namely, treatment of petroleum, gas, sand, water, separation of petroleum; refining services; geological research; geological prospecting; geological soil research; control of oil wells; analysis services for the usage of oil fields and oil prospecting; consulting regarding oil fields; oil prospecting; planning and consulting regarding construction; chemical research; chemical surveys and analysis; mechanical research; computer programming; underwater surveys. **Priority** Filing Date: June 18, 2002, Country: NORWAY, Application No: 2002 05 647 in association with the same kind of services (2). **Used** in NORWAY on services (2). **Registered** in or for NORWAY on September 25, 2003 under No. 220810 on services (2). **Proposed** Use in CANADA on services (1).

Le consentement de l'Institut canadien des économistes en construction a été déposé.

**SERVICES:** (1) Construction de bâtiments; forage de puits; gestion de construction; construction navale; montage et réparation sous l'eau; entretien et réparation de plates-formes pétrolières, de navires, de chantiers navals, séparateurs, de câbles, de tuyaux, de fils, de pompes, d'appareils de robinetterie, de modules de commande de débit, de collecteurs, de compresseurs, de gabarits, de plates-formes pétrolières et de machines; installation d'équipement de manutention et de traitement de pétrole; installation de séparateurs; câbles, tuyaux, fils, pompes, appareils de robinetterie, modules de commande de débit, collecteurs, compresseurs, gabarits et plates-formes pétrolières, génie dans le domaine du pétrole brut, de l'eau et de raffinerie du gaz; traitement de matériaux, notamment traitement de pétrole, de gaz, de sable, d'eau, de séparation de pétrole; services de raffinage; recherche géologique; prospection géologique; recherche de sol géologique; contrôle de puits de pétrole; services d'analyse pour l'usage de champs de pétrole et de prospection pétrolière; consultation concernant les champs de pétrole; prospection pétrolière; planification et consultation concernant la construction; recherche en chimie; analyse et reconnaissance chimiques; recherche en mécanique; programmation informatique; levés de plan sous l'eau. (2) Construction de bâtiments; forage de puits; gestion de construction; construction navale; montage et réparation sous l'eau; entretien et réparation de plates-formes pétrolières, de navires, de chantiers navals, séparateurs, de câbles, de tuyaux, de fils, de pompes, d'appareils de robinetterie, de modules de commande de débit, de collecteurs, de compresseurs, de gabarits, de plates-formes pétrolières et de machines; installation d'équipement de manutention et de traitement de pétrole; installation de séparateurs; câbles, tuyaux, fils, pompes, appareils de robinetterie, modules de commande de débit, collecteurs, compresseurs, gabarits et plates-formes pétrolières, génie dans le domaine du pétrole brut, de l'eau et de raffinerie du gaz; traitement de matériaux, notamment traitement de pétrole, de gaz, de sable, d'eau, de séparation de pétrole; services de raffinage; recherche géologique; prospection géologique; recherche de sol géologique; contrôle de puits de pétrole; services d'analyse pour l'usage de champs de pétrole et de prospection pétrolière; consultation concernant les champs de pétrole; prospection pétrolière; planification et consultation concernant la construction; recherche en chimie; analyse et reconnaissance chimiques; recherche en mécanique; programmation informatique; levés de plan sous l'eau. **Date** de priorité de production: 18 juin 2002, pays: NORVÈGE, demande no: 2002 05 647 en liaison avec le même genre de services (2). **Employée:** NORVÈGE en liaison avec les services (2). **Enregistrée** dans ou pour NORVÈGE le 25 septembre 2003 sous le No. 220810 en liaison avec les services (2). **Emploi** projeté au CANADA en liaison avec les services (1).

**1,163,119.** 2002/12/20. WAL-MART STORES, INC., 702 SW 8th Street, Bentonville, Arkansas, 72716-8095, UNITED STATES OF AMERICA **Representative for Service/ Représentant pour Signification:** MACERA & JARZYNA LLP, 1200-427 LAURIER AVENUE WEST, P.O. BOX 2088, STATION D, OTTAWA, ONTARIO, K1P5W3

## PLUMA

As provided by the applicant, the English translation of the word pluma from Spanish and Portuguese is feather.

**WARES:** Shirts, jackets, pants, shorts, socks, underwear, shoes and hats. **Proposed** Use in CANADA on wares.

Selon le requérant, la traduction anglaise du mot espagnol ou portugais "pluma" est "feather".

**MARCHANDISES:** Chemises, vestes, pantalons, shorts, chaussettes, sous-vêtements, chaussures et chapeaux. **Emploi** projeté au CANADA en liaison avec les marchandises.

**1,166,751.** 2003/02/06. Goudas Food Products and Investments Limited, 141 Snidercroft Road, Concord, ONTARIO, L4K2J8  
**Representative for Service/Représentant pour Signification:** PERLEY-ROBERTSON, HILL & MCDUGALL LLP, 90 RUE SPARKS STREET, 4TH FLOOR, OTTAWA, ONTARIO, K1P1E2

## NUMBER 5 BRAND

**WARES:** Rice. **Used** in CANADA since at least as early as January 1997 on wares.

**MARCHANDISES:** Riz. **Employée** au CANADA depuis au moins aussi tôt que janvier 1997 en liaison avec les marchandises.

**1,166,985.** 2003/02/05. VOLKSWAGEN AG, D-38436 Wolfsburg, GERMANY **Representative for Service/Représentant pour Signification:** SIM & MCBURNEY, 330 UNIVERSITY AVENUE, 6TH FLOOR, TORONTO, ONTARIO, M5G1R7



Colour is claimed as a feature of the trade-mark. The letters VW, the circle surrounding the letters VW and the outer circle are silver. The rest of the trade-mark is metallic blue.

**WARES:** Motors for aeroplanes, boats, electric motors for machines and parts therefor; filters for cleaning cooling air (for engines), glow plugs for diesel engines; machine coupling and transmission components (except for land vehicles), jacks (machines), clutches for machines; lawn mowers; tractors; vehicles, apparatus for locomotion by land, air or water, namely, automobiles, trucks, vans, lorries, trailers, buses, trains, locomotives, bicycles, tricycles, motorcycles, snowmobiles, aeroplanes, boats and ships, hot air balloons and dirigibles and structural parts for all the aforesaid goods; engines for land

vehicles; games and playthings, namely, scale model vehicles, toy vehicles; gymnastic apparatus, namely, gymnastic horizontal bars; gymnastic parallel bars; gymnastic training stools; gymnastic vaulting horses, sporting articles of all kinds, namely balloon, (play-), balls for games, baseball gloves, bats for games, bells for Christmas trees, bicycles (stationary exercise), billiard balls, billiard tables, bob-sleighs, body-building and body training apparatus, namely, running machines, rowing machines, belt vibrators, stationary exercise bicycles, chest expanders and weights for weight lifting; bows for archery, boxing gloves, toys, namely, building blocks, building games, board games, dolls; chest expanders (exercisers), cricket bags, darts, elbow guards (sports articles), fencing weapons, fish hooks, flippers for swimming, tables for indoor football games, golf gloves, gloves for games, golf bags, golf clubs, guns (harpoon), gut for fishing, gut for rackets, appliances for gymnastics, hang gliders, climber's harness, hockey sticks, ice skates, kites, knee guards, lines for fishing, toy masks, toy mobiles, scale model vehicles, nets for sports, protective padding (for parts of sports suits), toy pistols, playing balls, swimming pools, puppets, rackets, rods for fishing, scooters (toys), skateboards, skis, sleighs, slides (playthings), spinning tops, spring boards, surf boards, surf skis, table tennis tables, targets, teddy bears, toys for domestic pets, waterskis and fencing weapons. **SERVICES:** Advertising, namely, advertisement services relating to technical research, automobile and production technology and engineering as well as financial and insurance services; advertisements for others (placing, preparing), advertising (direct mail), preparing audio visual presentations for use in advertising; advertising agencies, namely, promoting the services of technical research, automobile and production technology, engineering as well as financial and insurance services through the distribution of printed and audio promotional materials and by rendering sales promotion advice; advertising agencies services; advertising for others (providing television); advertising via an on-line electronic communications network (dissemination of); advertising services, namely, providing advertising space in a periodical; rental of advertising space; business management; business administration; office work, namely, personal recruitment, personal management consultancy, business management consultancy, public relations; conducting and arranging of trade show exhibitions in the fields of technical research, automobile and production technology, engineering as well as financial and insurance services; insurance, namely, health insurance underwriting, insurance brokerage, accident insurance underwriting, issuance of credit cards, loans (financing), credit broking, financial consultancy, hire-purchase financing, instalment loans, real estate services, namely, apartment house management, real estate management, real estate appraisal, rental of offices (real estate), renting of flats, real estate agencies, apartment locators, leasing of real estates; reconstruction, repair, servicing, dismantling, cleaning, maintenance and varnishing of vehicles, motors and their parts, including vehicle repair in the course of vehicle breakdown service. **Used** in GERMANY on wares and on services. **Registered** in or for GERMANY on August 08, 2002 under No. 302 27 192 on wares and on services. **Proposed** Use in CANADA on wares and on services.

La couleur est revendiquée comme une caractéristique de la marque de commerce. Les lettres VW, le cercle entourant les lettres VW et le cercle extérieur sont de couleur argent. Le reste de la marque de commerce est de couleur bleu métallisé.

**MARCHANDISES:** Moteurs pour aéronefs, bateaux, moteurs électriques pour machines et pièces connexes; filtres pour air de refroidissement de moteurs, bougies de préchauffage pour moteurs diesel; composants de raccordement et de transmission pour machines (sauf pour véhicules), vérins (machines), embrayages pour machines; tondeuses à gazon; tracteurs; véhicules, appareils de transport par terre, air ou mer, nommément automobiles, camions, fourgonnettes, camionnettes, remorques, autobus, trains, locomotives, bicyclettes, tricycles, motocyclettes, motoneiges, avions, bateaux et navires, montgolfières et dirigeables et leurs pièces; moteurs pour véhicules terrestres; jeux et articles de jeu, nommément modèles réduits de véhicules, véhicules-jouets; appareils de gymnastique, nommément barres fixes pour la gymnastique; barres parallèles; tabourets d'entraînement pour la gymnastique; chevaux-sautoirs, articles de sport de toutes sortes, nommément ballons, (de jeu), ballons et balles, gants de baseball, bâtons pour jeux; cloches pour arbres de Noël, bicyclettes (exercice stationnaire), boules de billard, tables de billard, bobsleighs, appareils de culturisme et d'entraînement corporel, nommément machines de course, machines à ramer, vibrateurs à courroie, bicyclettes d'exercice stationnaires, extenseurs pour pectoraux et poids pour haltérophilie; arcs, gants de boxe, jouets, nommément blocs de construction, jeux de construction, jeux de table, poupées; extenseurs pour pectoraux (exerciseurs), sacs de cricket, fléchettes, coudières (articles de sport), armes d'escrime, hameçons, palmes de natation, tables pour football de table, gants de golf, gants pour jeux, sacs de golf, bâtons de golf, fusils (harpon), corde pour la pêche, corde pour raquettes, appareils de gymnastique, ailes volantes, harnais pour escalade, bâtons de hockey, patins à glace, cerfs-volants, genouillères, lignes de pêche, masques jouets, mobiles pour enfants, modèles réduits de véhicules, filets pour sports, rembourrage de protection (pour équipement de sport), pistolets-jouets, balles pour jouer, piscines, marionnettes, raquettes, cannes à pêche, patinette, planches à roulettes, skis, traîneaux, toboggans (articles de jeu), toupies, tremplins, planches de surf, skis de surf, tables de tennis, cibles, oursons en peluche, jouets pour animaux domestiques, skis nautiques et armes d'escrime. **SERVICES:** Publicité, nommément services de publicité ayant trait à la recherche technique, à la technologie de l'automobile et de la production, à l'ingénierie et aux services financiers et d'assurances; publicités pour des tiers (placement, préparation), publicité (publicité postale), préparation de présentations audiovisuelles pour fins de publicité; agences de publicité, nommément promotion des services de recherche technique, de la technologie de l'automobile et de la production, de l'ingénierie et des services financiers et d'assurances par la distribution de matériel de promotion imprimé et audio et par la fourniture de conseils concernant la promotion des ventes; services d'agences de publicité; publicité pour des tiers (à la télévision); diffusion de publicité au moyen d'un réseau de communications électroniques en ligne; services de publicité, nommément fourniture d'espace publicitaire dans des périodiques; location d'espace publicitaire; gestion des affaires;

administration des affaires; travail de bureau, nommément recrutement de personnel, conseil en gestion de personnel, conseil en gestion des affaires, relations publiques; tenue et organisation de salons professionnels dans le domaine de la recherche technique, de la technologie de l'automobile et de la production, de l'ingénierie et des services financiers et d'assurances; assurances, nommément souscription de polices d'assurance-santé, courtage en assurances, souscription à des polices d'assurance-accident, émission de cartes de crédit, prêts (financement), courtage en crédit, conseil financier, financement de ventes à crédit, prêts à tempérament, services immobiliers, nommément gestion d'immeubles à logements, gestion immobilière, évaluation de biens immobiliers, location de locaux à bureaux (immobilier), location d'appartements, agences immobilières, localisateurs d'appartements, crédit-bail de biens réels; reconstruction, réparation, entretien, désassemblage, nettoyage, maintenance et vernissage de véhicules, moteurs et leurs pièces, y compris réparation de véhicules au moment de leur dépannage. **Employée:** ALLEMAGNE en liaison avec les marchandises et en liaison avec les services. **Enregistrée** dans ou pour ALLEMAGNE le 08 août 2002 sous le No. 302 27 192 en liaison avec les marchandises et en liaison avec les services. **Emploi** projeté au CANADA en liaison avec les marchandises et en liaison avec les services.

**1,167,216.** 2003/02/10. Intersel Inc., #105 - 1533 Broadway Street, Port Coquitlam, BRITISH COLUMBIA, V3C6P3

## 911-LUMIPLATE

**WARES:** Highway grade reflective film covered aluminum mounting plates for displaying property address numbers and letters. **SERVICES:** Provision of customized urban, rural and rural community address house numbers and letters and mounting plates therefore to customer specification. **Used** in CANADA since December 15, 2002 on wares and on services.

**MARCHANDISES:** Plaques civiques en aluminium recouvertes d'une pellicule réfléchissante pour signalisation (nombres et lettres). **SERVICES:** Fourniture de numéros/lettres et de plaques de montage personnalisés selon les spécifications des clients pour adresses de maison dans les collectivités urbaines et rurales. **Employée** au CANADA depuis 15 décembre 2002 en liaison avec les marchandises et en liaison avec les services.

**1,167,638.** 2003/02/12. PETER RABBIT FARMS, P.O. Box 96, Coachella, California 92236, UNITED STATES OF AMERICA  
**Representative for Service/Représentant pour Signification:** SMART & BIGGAR, SUITE 900, 55 METCALFE STREET, P.O. BOX 2999, STATION D, OTTAWA, ONTARIO, K1P5Y6



**WARES:** Fresh vegetables. **Used** in CANADA since at least as early as 1970 on wares. **Used** in UNITED STATES OF AMERICA on wares. **Registered** in or for UNITED STATES OF AMERICA on May 25, 1982 under No. 1,196,384 on wares.

**MARCHANDISES:** Légumes frais. **Employée** au CANADA depuis au moins aussi tôt que 1970 en liaison avec les marchandises. **Employée:** ÉTATS-UNIS D'AMÉRIQUE en liaison avec les marchandises. **Enregistrée** dans ou pour ÉTATS-UNIS D'AMÉRIQUE le 25 mai 1982 sous le No. 1,196,384 en liaison avec les marchandises.

**1,168,928.** 2003/02/26. More Communications Inc., 61 Ellery Drive, Richmond Hill, ONTARIO, L4C9A8

## The Winner's Circle

Pursuant to Section 9(2), consent by Western Canada Lottery Corporation is of record.

**WARES:** Marketing services for professionals and their clients, by way of a directory, an electronic bulletin board, a website, referrals and establishing contracts, providing preferred privileges and discounted pricing, all for the fields of real estate, construction, financing, design, demolition and renovation. **Proposed Use** in CANADA on wares.

Le consentement de Western Canada Lottery Corporation a été déposé, conformément au paragraphe 9(2) de la Loi.

**MARCHANDISES:** Fourniture de services de marketing pour professionnels et leurs clients au moyen d'un répertoire, d'un babillard électronique, d'un site Web, de présentations et de la passation de contrats, de privilèges pour la clientèle préférée et de prix d'escompte, le tout dans le domaine de l'immobilier, de la construction, du financement, de la conception, de la démolition et de la rénovation. **Emploi** projeté au CANADA en liaison avec les marchandises.

**1,170,955.** 2003/03/13. COLGATE-PALMOLIVE CANADA INC., 99 Vanderhoof Avenue, Toronto, ONTARIO, M4G2H6  
**Representative for Service/Représentant pour Signification:** SMART & BIGGAR, 438 UNIVERSITY AVENUE, SUITE 1500, BOX 111, TORONTO, ONTARIO, M5G2K8



The right to the exclusive use of the words HERBAL and WHITE is disclaimed apart from the trade-mark.

**WARES:** Toothpaste. **Used** in CANADA since at least as early as January 2003 on wares.

Le droit à l'usage exclusif des mots HERBAL et WHITE en dehors de la marque de commerce n'est pas accordé.

**MARCHANDISES:** Dentifrice. **Employée** au CANADA depuis au moins aussi tôt que janvier 2003 en liaison avec les marchandises.

**1,171,260.** 2003/03/17. KINJIRUSHI KABUSHIKI KAISHA (also trading as Kinjirushi Co., Ltd.), 61, Yahata-Hontori 2-Chome, Nakagawa-Ku, Nagoya-Shi, Aichi-Ken, JAPAN **Representative for Service/Représentant pour Signification:** MOFFAT & CO., 1200-427 LAURIER AVENUE WEST, P.O. BOX 2088, STATION D, OTTAWA, ONTARIO, K1P5W3



**WARES:** (1) Meat, fish, poultry and game; meat extracts; preserved, dried and cooked fruits and vegetables; jellies, jams, fruit sauces; eggs, milk and milk products namely, cream, cheese, lactic acid drinks, lactic acid bacteria drinks, butter, fermented milk, powdered milk, goat milk, sheep milk, condensed milk; edible oils and fats; coffee, tea, cocoa, sugar, rice, tapioca, sago, artificial coffee; flour and preparations made from cereals namely, udon noodles, oat flakes, oatmeal, dried cooked rice, enriched rice, pasta wrappings for gyoza, corn flakes, powder of sweetened bean jam, artificial rice, spaghetti, somen noodles, soba noodles, Chinese noodles, bean-starch noodles, bread crumb, Chinese rice noodles, dried pieces of wheat gluten, canned cooked rice, macaroni, pounded rice cakes, bread, pastry and confectionery, ices; honey, treacle; yeast, baking-powder; salt, mustard; vinegar,

sauces (condiments) namely, Worcester sauce, meat gravies, ketchup, soy sauce, vinegar mixes, dipping soup for soba noodle, white sauce, mayonnaise, sauces for barbecued meat, sauces for broiled eels, spices; ice. (2) Edible oils and fats; milk products namely, cream, cheese, lactic acid drinks, lactic acid bacteria drinks, butter, fermented milk, powdered milk, goat milk, sheep milk, condensed milk; meat for human consumption [fresh, chilled or frozen]; eggs; edible aquatic animals [not live, fresh, chilled or frozen] namely seafood, ark-shells, sea urchins, roe, caviar, whales, sauries, soft-shell turtles, sea breams, octopuses; frozen vegetables; frozen fruits; processed meat products namely, meat preserved in sake lees, dried meat, croquettes, sausages, canned cooked meat, meat boiled down in soy sauce, bottled cooked meat, ham, bacon; processed fisheries products namely fish or shellfish preserved in sake lees, steamed or toasted cakes of fish paste; smoked fisheries products, namely smoked fish octopus, shellfish, lobster, spring lobster, prawn, shrimp, crab, sea urchin, sea cucumber, fermented fish guts, fermented sea cucumber guts, fermented seafood and shellfish; salted and dried fisheries products, namely fish, octopus, shellfish, lobster, spring lobster, prawn, shrimp, crab, sea urchin, sea cucumber; canned fisheries products, namely fish, octopus, shellfish, lobster, spring lobster, prawn, shrimp, crab, sea urchin, sea cucumber; seafoods boiled in soy sauce, bottled fisheries products, namely fish, octopus, shellfish, lobster, spring lobster, prawn, shrimp, crab, sea urchin, sea cucumber; sun dried fish and shellfish; tube-shaped toasted cakes of fish paste, boiled and dried fish and shellfish; steamed cakes of mashed fish and yam; fish sausages, frogfish's liver; processed vegetables and fruits; fried tofu pieces [abura-age]; freeze-dried tofu pieces [kohri-dofu]; jelly made from devils' tongue root [konnyaku]; soybean milk [soy milk]; tofu; fermented soybeans [natto]; processed eggs; curry, stew and soup mixes; dried flakes of laver for sprinkling on rice in hot water [ochazuke-nori]; seasoned powder for sprinkling on rice [furi-kake]; fermented soybean foods as accompaniment [name-mono]; raw pulses; protein powder, protein tablets; binding agents for ice cream; meat tenderizers for household purposes; preparations for stiffening whipped cream; aromatic preparations for food [not from "essential oils"]; tea; coffee and cocoa; ice; confectionery, bread and buns; seasonings; spices; ice cream mixes; sherbet mixes; unroasted coffee [unprocessed]; cereal preparations, namely udon noodles, oat flakes, oatmeal, dried cooked-rice, enriched rice, pasta-wrappings for gyoza, corn flakes, spaghetti, somen noodles, instant udon noodles, instant soba noodles, instant Chinese noodles, soba noodles, Chinese noodles, bean-starch noodles, bread crumb, Chinese rice noodles, dried pieces of wheat gluten, canned cooked rice, macaroni, pounded rice cakes; almond paste; Chinese stuffed dumplings [gyoza, cooked]; sandwiches; Chinese steamed dumplings [shumai, cooked]; sushi; fried balls of batter mix with small pieces of octopus [takoyaki]; steamed buns stuffed with minced meat [niku-manjuh]; hamburgers [prepared]; pizzas [prepared]; box lunches [prepared]; hot dogs [prepared]; meat pies [prepared]; ravioli [prepared]; yeast powder; fermenting malted rice [koji]; yeast; baking powder; instant confectionery mixes; sake lees [for food];

husked rice; husked oats; husked barley; flour for food; gluten for food. **Priority** Filing Date: October 03, 2002, Country: JAPAN, Application No: 2002-84003 in association with the same kind of wares. **Used** in JAPAN on wares (2). **Registered** in or for JAPAN on July 11, 2003 under No. 4690474 on wares (2). **Proposed Use** in CANADA on wares (1).

**MARCHANDISES:** (1) Viande, poisson, volaille et gibier; extraits de viande; fruits et légumes séchés, cuits et en conserve; gelées, confitures, compotes de fruits; oeufs, lait et produits laitiers, notamment crème, fromage, boissons à base d'acide lactique, boissons à base de bactéries lactiques, beurre, lait fermenté, lait en poudre, lait de chèvre, lait de brebis, lait concentré; huiles et graisses alimentaires; café, thé, cacao, sucre, riz, tapioca, sagou, succédanés de café; farine et préparations à base de céréales, notamment nouilles udon, flocons d'avoine, farine d'avoine, riz cuit séché, riz enrichi, enveloppements de pâte alimentaire pour boulettes de type gyoza, flocons de maïs, poudre de confiture d'haricots édulcorée, riz artificiel, spaghetti, nouilles somen, nouilles soba, nouilles chinoises, nouilles à l'amidon d'haricots, chapelure, nouilles au riz chinoises, gluten du blé en morceaux séchés, riz cuit en boîte, macaroni, gâteaux de riz battu, pain, pâte à tarte et confiseries, glaces; miel, mélasse; levure, levure chimique; sel, moutarde; vinaigre, sauces (condiments), notamment sauce Worcester, sauces au jus de viande, ketchup, sauce soja, mélanges de vinaigres, trempette pour nouilles soba, sauce blanche, mayonnaise, sauces pour viande grillée au charbon de bois, sauces pour anguilles grillées, épices; glace. (2) Huiles et graisses alimentaires; produits laitiers, notamment crème, fromage, boissons à base d'acide lactique, boissons à base de cultures de bactéries d'acide lactique, beurre, lait fermenté, lait en poudre, lait de chèvre, lait de brebis, lait concentré; viande fraîche, réfrigérée ou surgelée pour consommation humaine; oeufs; animaux aquatiques comestibles non vivants, frais, réfrigérés ou surgelés, notamment fruits de mer, arches, oursins de mer, roque, caviar, baleines, balaous, tortues à carapace molle, dorades, poulpes; légumes surgelés; fruits surgelés; produits à base de viande transformée, notamment viande conservée dans la lie de saké, viande séchée, croquettes, saucisses, viande cuisinée en conserve, viande cuisinée à la sauce soja, viande cuisinée en bocaux, jambon, bacon; produits de la pêche transformés, notamment poisson ou crustacés conservés dans la lie de saké, croquettes de pâte de poisson cuites à la vapeur ou grillées; produits de la pêche fumés, notamment poisson fumé, pieuvres fumées, crustacés fumés, homards fumés, homards du printemps fumés, crevettes roses fumées, crevettes fumées, crabes fumés, oursins de mer fumés, concombres de mer fumés, visières de poisson fermentées, visières de concombres de mer fermentées, fruits de mer et crustacés fermentés; produits de la pêche salés et séchés, notamment poisson, pieuvres, crustacés, homards, homards du printemps, crevettes roses, crevettes, crabes, oursin de mer et concombres de mer; produits de la pêche en conserve, notamment poisson, pieuvres, crustacés, homards, homards du printemps, crevettes roses, crevettes, crabes, oursins de mer et concombres de mer; fruits de mer cuisinés à la sauce soja, produits de la pêche en bocaux, notamment poisson, pieuvres, crustacés, homards, homards du printemps, crevettes roses, crevettes, crabes, oursins de mer et concombres de mer;



poissons et crustacés séchés au soleil; croquettes de pâte de poisson grillées en bâtonnets, poissons et crustacés bouillis et séchés; croquettes de purée de poisson et d'igname cuites à la vapeur; bâtonnets de poisson, foie de boudroie; légumes et fruits transformés; morceaux de tofu frits (abura-age); morceaux de tofu lyophilisés (kohri-dofu); gelée à base de racine d'amorphophallus à bulbe aérien (konnyaku); lait de soja; tofu; fèves de soja fermentées (natto); oeufs transformés; mélanges pour currys, ragoûts et soupes; flocons de porphyre déshydratés à saupoudrer sur du riz cuit à la vapeur (ochazuke-nori); poudre d'aromates à saupoudrer sur du riz (furi-kake); aliments à base de soja fermenté, à consommer comme accompagnements (name-mono); légumineuses fraîches; poudre de protéines, comprimés de protéines; agents liants pour crème glacée; attendrisseurs à viande pour usage ménager; préparations épaississantes pour la crème fouettée; préparations aromatiques pour aliments, sans huiles essentielles; thé; café et cacao; glace; confiseries, pain et brioches; assaisonnements; épices; mélanges pour crème glacée; mélanges pour sorbets; café non torréfié non transformé; produits à base de céréales, notamment nouilles udon, flocons d'avoine, farine d'avoine, riz cuit séché, riz enrichi, galettes de pâte pour gyoza, flocons de maïs, spaghetti, nouilles somen, nouilles udon instantanées, nouilles soba instantanées, nouilles chinoises instantanées, nouilles soba, nouilles chinoises, nouilles à base d'amidon de haricots, chapelure, nouilles chinoises à base de riz, flocons de gluten de blé séché, riz cuit en conserve, macaroni, galettes ferme de riz gluant; pâte d'amande; boulettes chinoises farcies cuites (gyoza); sandwiches; boulettes chinoises farcies cuites à la vapeur (shumai); sushi; boulettes frites à base de pâte à frire mélangée avec de petits morceaux de poulpe (takoyaki); petits pains à la chinoise farcis à la viande hachée (niku-manjuh); hamburgers (aliments préparés); pizzas (aliments préparés); boîtes-repas (aliments préparés); hot-dogs (aliments préparés); pâtés à la viande (aliments préparés); raviolis (aliments préparés); levure en poudre; riz malté pour fermentation (koji); levure; levure chimique; préparations pâtisseries instantanées; lie de saké pour usage alimentaire; riz décortiqué; avoine mondée; orge mondée; farines alimentaires; gluten à usage alimentaire.

**Date** de priorité de production: 03 octobre 2002, pays: JAPON, demande no: 2002-84003 en liaison avec le même genre de marchandises. **Employée:** JAPON en liaison avec les marchandises (2). **Enregistrée** dans ou pour JAPON le 11 juillet 2003 sous le No. 4690474 en liaison avec les marchandises (2). **Emploi** projeté au CANADA en liaison avec les marchandises (1).

**1,172,323.** 2003/03/31. SBL Machinery Co., Ltd., No. 68, Min Chuan St., Shu-Lin Chen, Taipei Hsien, TAIWAN **Representative for Service/Représentant pour Signification:** OYEN WIGGS GREEN & MUTALA, SUITE 480 - THE STATION, 601 WEST CORDOVA STREET, VANCOUVER, BRITISH COLUMBIA, V6B1G1

## SBL

**WARES:** Machines for die cutting and creasing, foil stamping, hologramming, embossing and debossing of paper, paper board, and corrugated and plastic board; folding and gluing machines for paper and plastic sheets. **Used** in CANADA since at least as early as January 30, 1993 on wares.

**MARCHANDISES:** Machines pour découpage à l'emporte-pièce et plissage, gaufrage sur feuilles métalliques, hologramme, gravure en relief et le marquage en creux de papier, de carton et de carton ondulé et plastique; machines de pliage et de collage pour feuilles de papier et de plastique. **Employée** au CANADA depuis au moins aussi tôt que le 30 janvier 1993 en liaison avec les marchandises.

**1,173,004.** 2003/03/31. Dimps Corporation, 1-1-8, Shinsenri-Nishimachi, Toyonaka-shi, Osaka, JAPAN **Representative for Service/Représentant pour Signification:** CASSAN MACLEAN, SUITE 401, 80 ABERDEEN STREET, OTTAWA, ONTARIO, K1S5R5

## DIMPS

**WARES:** (1) Video game programs and software. (2) Video game machines and parts and accessories therefore; electronic game machine and parts and accessories therefore; electronic machines, apparatus and their parts, namely electronic agendas, juke boxes, photocopiers, electronic pocket translators, bar code readers, optical character readers, computers, laptop computers, microprocessors, word processors central processing units (CPU's), computer operating programs, computer memories, computer disk drives, computer chips, computer printers, computer monitors, computer keyboards, computer mice, mouse pads, wrist rests for use with computer keyboards, integrated circuits and integrated circuit cards, printed circuits, magnetic encoders, magnetically encoded cards, magnetic tape units, light emitting electronic pointers, electronic tags for goods, electronic machines for sealing plastic packaging; vehicle simulators, motion simulators and parts and accessories therefore; computer games; electronic game programs; manuals for computer program operation; musical software programs for electronic musical instruments; blank and pre-recorded video disks and video tape; electronic circuits and electronic recording media upon which is recorded a manual for computer program operation; phonograph records; slot machines; projection film; slide film and mounts for slide film; head-mounted visual display units. **SERVICES:** Entertainment services, namely performance of minicar races; planning, management and holding of game conventions via a computer network; planning, management and holding of forums and exhibitions for computer and video game development; operation of amusement facilities; leasing of electronic game machines; providing electronic games and information therefore via on-line networks; composition or arrangement of music and lyrics; script writing services; Creation, design, planning, development, evaluation, testing and maintenance of game programs for computers, video game machines, and electronic game machines, and offering consulting services in relation to the foregoing. Design and maintenance of

web sites; offering search engine services via the Internet. **Used** in CANADA since at least as early as December 02, 2002 on wares (1). **Used** in JAPAN on wares (2) and on services. **Registered** in or for JAPAN on July 11, 2003 under No. 4689824 on wares (2) and on services. **Proposed** Use in CANADA on wares (2) and on services.

**MARCHANDISES:** (1) Programmes et logiciels de jeux vidéo. (2) Machines de jeux vidéo et pièces et accessoires connexes; machine de jeu électronique et pièces et accessoires connexes; machines, appareils électroniques et leurs pièces, nommément agendas électroniques, phonos mécaniques, photocopieurs, traducteurs de poche électroniques, lecteurs de codes à barres, lecteurs optiques de caractères, ordinateurs, ordinateurs portatifs, unités centrales de traitement, logiciels d'exploitation, mémoires d'ordinateur, lecteurs de disques informatiques, microplaquettes, imprimantes, moniteurs d'ordinateur, claviers d'ordinateur, souris d'ordinateur, tapis de souris, appuis-poignets pour utilisation avec claviers d'ordinateur, circuits intégrés et cartes à circuit intégré, circuits imprimés, codeurs magnétiques, cartes à codage magnétique, unités de ruban magnétique, pointeurs électroniques à source lumineuse, étiquettes électroniques pour marchandises, machines électroniques pour sceller des emballages en plastique; simulateurs de véhicule, simulateurs avec système de mouvement et pièces et accessoires connexes; jeux sur ordinateur; programmes de jeux électroniques; manuels d'exploitation de programmes d'ordinateur; logiciels musicaux pour instruments de musique électroniques; vidéodisques et bandes vidéo préenregistrés et vierges; circuits électroniques et supports d'enregistrement électronique sur lesquels est enregistré un manuel d'exploitation de programme d'ordinateur; microsillons; machines à sous; films de projection; films pour diapositives et supports de films pour diapositives; afficheurs de tête.

**SERVICES:** Services de divertissement, nommément réalisation de courses de voitures miniatures; planification, gestion et tenue de congrès dans le domaine des jeux au moyen d'un réseau informatique; planification, gestion et tenue de forums et d'expositions dans le domaine de la création de jeux informatiques et de jeux vidéo; exploitation d'installations relatives aux jeux; crédit-bail de machines de jeux électroniques; fourniture de jeux électroniques et d'information connexe au moyen d'un réseau en ligne; composition ou arrangement de musique et de paroles; services de rédaction de scénarios; services de création, de conception, de planification, d'élaboration, d'évaluation, d'essai et de maintenance de programmes de jeux pour ordinateurs, machines de jeux vidéo et machines de jeux électroniques, et offre de services de conseil en rapport avec ce qui précède; conception et maintenance de sites Web; mise à disposition de services de moteur de recherche au moyen de l'Internet. **Employée** au CANADA depuis au moins aussi tôt que le 02 décembre 2002 en liaison avec les marchandises (1). **Employée:** JAPON en liaison avec les marchandises (2) et en liaison avec les services. **Enregistrée** dans ou pour JAPON le 11 juillet 2003 sous le No. 4689824 en liaison avec les marchandises (2) et en liaison avec les services. **Emploi** projeté au CANADA en liaison avec les marchandises (2) et en liaison avec les services.

**1,174,390.** 2003/04/10. BISON BEDE LIMITED, Unit 9, No. 1 Industrial Estate, Consett, County Durham, DH8 6ST, UNITED KINGDOM **Representative for Service/Représentant pour Signification:** TORYS LLP, SUITE 3000, 79 WELLINGTON ST. W., BOX 270, TD CENTRE, TORONTO, ONTARIO, M5K1N2

## BISON BEDE

**WARES:** Stair lifts, bath lifts, chair lifts, lifting and conveying apparatus for stair lifts, bath lifts and chair lifts, parts, fittings, accessories for stair lifts, bath lifts, and chair lifts, namely, seats, chair arms, footrests, seatbelts, key switches, rocker switches, joysticks, bridging platforms, folding hinges, rails, turntables, steps, carry bags, headrests, anti-slip blocks, height raisers, chest belts, hip belts, and wedge cushions. **Used** in CANADA since at least as early as November 30, 2001 on wares. **Priority** Filing Date: October 11, 2002, Country: UNITED KINGDOM, Application No: 2,313,092 in association with the same kind of wares. **Used** in UNITED KINGDOM on wares. **Registered** in or for UNITED KINGDOM on October 12, 2002 under No. 2313092 on wares.

**MARCHANDISES:** Appareils élévateurs pour escaliers, appareils élévateurs pour baignoire, télésièges, appareils de levage et de transport pour appareils élévateurs pour escaliers, appareils élévateurs pour baignoire et télésièges, pièces, accessoires pour appareils élévateurs pour escaliers, appareils élévateurs pour baignoire et télésièges, nommément sièges, bras de chaise, repose-pieds, ceintures de sécurité, interrupteurs à clé, interrupteurs à bascule, manettes de jeu, plates-formes de transition, charnières pliantes, rails, plate-formes tournantes, marches, sacs de transport, appuie-têtes, blocs antidérapants, élévateurs de hauteur, courroies de poitrine, courroies pour hanches, et coussins en coin. **Employée** au CANADA depuis au moins aussi tôt que le 30 novembre 2001 en liaison avec les marchandises. **Date** de priorité de production: 11 octobre 2002, pays: ROYAUME-UNI, demande no: 2,313,092 en liaison avec le même genre de marchandises. **Employée:** ROYAUME-UNI en liaison avec les marchandises. **Enregistrée** dans ou pour ROYAUME-UNI le 12 octobre 2002 sous le No. 2313092 en liaison avec les marchandises.

**1,174,391.** 2003/04/10. BISON BEDE LIMITED, Unit 9, No. 1 Industrial Estate, Consett, County Durham, DH8 6ST, UNITED KINGDOM **Representative for Service/Représentant pour Signification:** TORYS LLP, SUITE 3000, 79 WELLINGTON ST. W., BOX 270, TD CENTRE, TORONTO, ONTARIO, M5K1N2



**WARES:** Stair lifts, bath lifts, chair lifts, lifting and conveying apparatus for stair lifts, bath lifts and chair lifts, parts, fittings, accessories for stair lifts, bath lifts, and chair lifts, namely, seats, chair arms, footrests, seatbelts, key switches, rocker switches, joysticks, bridging platforms, folding hinges, rails, turntables, steps, carry bags, headrests, anti-slip blocks, height raisers, chest belts, hip belts, and wedge cushions. **Used** in CANADA since at least as early as November 30, 2001 on wares. **Priority** Filing Date: October 11, 2002, Country: UNITED KINGDOM, Application No: 2,313,090 in association with the same kind of wares. **Used** in UNITED KINGDOM on wares. **Registered** in or for UNITED KINGDOM on October 12, 2002 under No. 2313090 on wares.

**MARCHANDISES:** Appareils élévateurs pour escaliers, appareils élévateurs pour baignoire, télésièges, appareils de levage et de transport pour appareils élévateurs pour escaliers, appareils élévateurs pour baignoire et télésièges, pièces, accessoires pour appareils élévateurs pour escaliers, appareils élévateurs pour baignoire et télésièges, nommément sièges, bras de chaise, repose-pieds, ceintures de sécurité, interrupteurs à clé, interrupteurs à bascule, manettes de jeu, plates-formes de transition, charnières pliantes, rails, plate-formes tournantes, marches, sacs de transport, appuie-têtes, blocs antidérapants, élévateurs de hauteur, courroies de poitrine, courroies pour hanches, et coussins en coin. **Employée** au CANADA depuis au moins aussi tôt que le 30 novembre 2001 en liaison avec les marchandises. **Date** de priorité de production: 11 octobre 2002, pays: ROYAUME-UNI, demande no: 2,313,090 en liaison avec le même genre de marchandises. **Employée:** ROYAUME-UNI en liaison avec les marchandises. **Enregistrée** dans ou pour ROYAUME-UNI le 12 octobre 2002 sous le No. 2313090 en liaison avec les marchandises.

**1,176,131.** 2003/04/28. Nova Cheese Inc., 425 Richardson Rd., Orangeville, ONTARIO, L9W4Z4 **Representative for Service/ Représentant pour Signification:** GOWLING LAFLEUR HENDERSON LLP, SUITE 4900, COMMERCE COURT WEST, TORONTO, ONTARIO, M5L1J3

## WE'VE GOT YOUR GOAT!

The right to the exclusive use of the word GOAT is disclaimed apart from the trade-mark.

**WARES:** (1) Cheese. (2) Recipe cards and booklets. **Used** in CANADA since at least as early as February 2001 on wares (2). **Proposed** Use in CANADA on wares (1).

Le droit à l'usage exclusif du mot GOAT en dehors de la marque de commerce n'est pas accordé.

**MARCHANDISES:** (1) Fromage. (2) Fiches de recettes et livrets. **Employée** au CANADA depuis au moins aussi tôt que février 2001 en liaison avec les marchandises (2). **Emploi** projeté au CANADA en liaison avec les marchandises (1).

**1,176,513.** 2003/05/01. Spherion Pacific Enterprises LLC, a corporation organized and existing under the laws of Delaware, 2050 Spectrum Boulevard NW, Fort Lauderdale, Florida 33309, UNITED STATES OF AMERICA **Representative for Service/ Représentant pour Signification:** BAKER & MCKENZIE, BCE PLACE, 181 BAY STREET, SUITE 2100, P.O. BOX 874, TORONTO, ONTARIO, M5J2T3

## MAKING THE WORKPLACE WORK BETTER

The right to the exclusive use of the words WORKPLACE and BETTER is disclaimed apart from the trade-mark.

**WARES:** (1) Computer software for organizing and maintaining business tasks in the field of engineering software applications. (2) Human resources publications of books, pamphlets, brochures, reports, and newsletters. (3) Non-downloadable computer software for organizing and maintaining business tasks in the field of engineering software applications. **SERVICES:** (1) Human resources consulting; human resources research and analysis; database collection and management; conducting studies and surveys on work force patterns and current trends in the work force. (2) Personnel recruitment and management; contract staffing services. (3) Career consulting; career management; management consulting; namely, human resource management consulting and career management consulting; employment out placement. (4) Employment related services, namely, recruiting, interviewing and hiring via any global interconnected communication system; business consultation services in the fields of personnel management, placement, recruitment and relocation; management assistance services, namely, customizing of recruitment, testing and training in the clerical and industrial staffing, legal, accounting, technical, consulting and healthcare industries; human capital consulting and bench marking; analysis of bench marking and performance of human resource functions. (5) Human capital bench marking services, namely, automating data capture, extraction and load process for human capital metrics and human resources bench marking; establishing and generating metrics in the nature of business standards for internal company components, and providing benchmark databases via any global interconnected communications system. (6) Human capital metrics services, namely, providing human capital metrics, bench marking formulas, and data elements in data extraction, reporting and display software and/or systems, to establish and generate metrics for internal company components, allowing transfer of data elements on an automated electronic basis to obtain competitive industry bench marking information, and providing bench marking databases via any global interconnected communication system. (7) Employee talent assessment and development; executive counseling in the nature of career counseling for executives; out placement and employment counseling. (8) Creating, maintaining and publishing a set of indexes which measure the economic value and performance of a work force. (9) Permanent and temporary employment services, namely, permanent and temporary placement of personnel; executive recruitment services; executive search services; work

force management services; stenographic and electronic message transcription services; providing surveys of the economic value and performance of a work force and the benchmarking and performance of human resource functions. (10) Employment services, namely, computerized matching of prospective employees. (11) Court reporting and transcription services, namely, the recording, transcription and delivery of testimony and other verbal, nonverbal and visual communications; document summarization services; litigation support services related to documents, namely, secretarial and clerical services. (12) Human resources services, namely conducting for other preemployment tests and screening of potential employees; and employment related services, namely, recruiting, interviewing and hiring via any global interconnected communication system; employment, and staffing services for call and contact center environments; personnel testing, screening, recruitment and management services; employee recruitment, hiring, placement and retention services for call centers and contact centers. (13) Educational services, namely, conducting classes, seminars, conferences and workshops for employees and others on the prevention of work place injuries and consultation; providing workshops and seminars relating to issues regarding human resources and human capital; providing seminars on employee attraction, retention and analysis. (14) Development and testing of information technology software and hardware; employment database maintenance. (15) Engineering (namely, mechanical, chemical, electrical, sales, materials, industrial, and manufacturing engineering services), technical writing and consulting services related to the foregoing engineering and technical writing. (16) Providing multimedia testing and evaluation systems for measuring skill levels of temporary and permanent employees. **Priority** Filing Date: November 01, 2002, Country: UNITED STATES OF AMERICA, Application No: 78/180,809 in association with the same kind of wares and in association with the same kind of services. **Used** in UNITED STATES OF AMERICA on wares and on services. **Registered** in or for UNITED STATES OF AMERICA on August 17, 2004 under No. 2,875,604 on wares and on services. **Proposed** Use in CANADA on wares and on services.

Le droit à l'usage exclusif des mots WORKPLACE et BETTER en dehors de la marque de commerce n'est pas accordé.

**MARCHANDISES:** (1) Logiciels pour organisation et gestion de tâches d'entreprise dans le domaine des applications logicielles utilisées en ingénierie. (2) Publications de livres, dépliants, brochures, rapports, et bulletins ayant trait aux ressources humaines. (3) Logiciels non téléchargeables pour organisation et gestion de tâches d'entreprise dans le domaine des applications logicielles utilisées en ingénierie. **SERVICES:** (1) Consultation en ressources humaines; recherche et analyse en ressources humaines; collecte et gestion de base de données; tenue d'études et de sondages sur les profils et les tendances actuelles de la main-d'oeuvre. (2) Recrutement et gestion de personnel; services de personnel contractuel. (3) Conseil en emploi; gestion de carrière; conseil en gestion, notamment conseil en gestion des ressources humaines et conseil en gestion de carrière; aide au reclassement. (4) Services ayant trait à l'emploi, notamment recrutement, interview et embauchage au moyen d'un réseau de communication mondial interconnecté; services de consultation

commerciale dans le domaine de la gestion du personnel, du placement, du recrutement et de la relocalisation; services d'aide à la gestion, notamment personnalisation des activités de recrutement, d'examen et de formation dans le secteur du travail de bureau et dans l'industrie en général, dans le secteur juridique, de la comptabilité, de la technologie, des services de conseil et des soins de santé; services de conseil en matière de capital humain et de classification; analyse de la classification et du rendement des fonctions relatives aux ressources humaines. (5) Services de classification du capital humain, notamment automatisation de la saisie, de la récupération et du chargement des données en ce qui concerne la mesure des paramètres du capital humain et la classification des ressources humaines; établissement et production de métrique sous forme de normes d'entreprise pour éléments internes d'entreprises et fourniture de bases de données de classification au moyen d'un réseau de communications mondial interconnecté. (6) Services d'indicateurs CH (capital humain), notamment fourniture d'indicateurs, normes de référence et éléments de données CH pour logiciels et/ou systèmes d'extraction, de compte rendu et d'affichage de données afin d'établir et de générer des indicateurs en rapport avec les composantes internes d'entreprise, ce qui permet de transférer des éléments d'information à une base électronique automatisée en vue d'obtenir en retour des renseignements sur des normes de référence concurrentielles de l'industrie, et fourniture de bases de données sur les normes de référence au moyen de n'importe quel système de communication relié à l'échelle planétaire. (7) Évaluation et perfectionnement du personnel; services de conseil pour personnel de direction sous forme de services d'orientation professionnelle pour personnel de direction; services de reclassement et d'orientation professionnelle. (8) Création, tenue et publication d'une série d'index qui mesurent la valeur économique et la performance de travailleurs. (9) Services d'emploi permanent et temporaire, notamment placement de personnel permanent et temporaire; services de recrutement des cadres de direction; services de recherche de cadres; services de gestion de la main-d'oeuvre; services de transcription de messages sténographiques et électroniques; enquêtes sur la valeur économique et le rendement d'effectifs, et sur les normes de référence et le rendement des fonctions des ressources humaines. (10) Services de placement, notamment jumelage informatisé d'employés potentiels. (11) Transcription des délibérations des tribunaux et services de transcription, notamment l'enregistrement, la transcription et la fourniture de témoignages et d'autres communications verbales, non verbales et visuelles; services de résumés de documents; services de soutien juridique concernant documents, notamment services de secrétariat et de bureau. (12) Services de ressources humaines, notamment tenue de tests de préembauchage et de présélection de postulants pour des tiers; et services liés à l'emploi, notamment recrutement, entrevue et embauchage au moyen de tous les réseaux d'interconnexion de communication mondiaux; embauchage, et services de dotation en personnel pour environnements de contact et de centre d'appels; services de gestion, de recrutement, de présélection et de dépistage de personnel; services de conservation, de placement, d'embauchage et de recrutement de personnel pour centres d'appels et centres de contact. (13) Services éducatifs, notamment tenue de classes, de séminaires, de conférences et

d'ateliers pour employés et autres personnes en rapport à la prévention de blessures en milieu de travail et consultation; fourniture d'ateliers et de séminaires ayant trait à des questions concernant les ressources humaines et le capital humain; fourniture de séminaires sur la manière d'attirer, de conserver et d'évaluer des employés. (14) Élaboration et essai de logiciels et de matériel relatifs aux technologies de l'information; gestion de bases de données dans le domaine de l'emploi. (15) Services d'ingénierie, notamment services d'ingénierie mécanique, chimique, électrique, commerciale, des matériaux, industrielle et de la fabrication), services de rédaction technique et services de consultation ayant trait aux services d'ingénierie et de rédaction technique susmentionnés. (16) Systèmes d'essai et d'évaluation de multimédias pour la mesure des niveaux de compétence des employés temporaires et permanents. **Date** de priorité de production: 01 novembre 2002, pays: ÉTATS-UNIS D'AMÉRIQUE, demande no: 78/180,809 en liaison avec le même genre de marchandises et en liaison avec le même genre de services. **Employée:** ÉTATS-UNIS D'AMÉRIQUE en liaison avec les marchandises et en liaison avec les services. **Enregistrée** dans ou pour ÉTATS-UNIS D'AMÉRIQUE le 17 août 2004 sous le No. 2,875,604 en liaison avec les marchandises et en liaison avec les services. **Emploi** projeté au CANADA en liaison avec les marchandises et en liaison avec les services.

**1,177,016.** 2003/05/06. COAST CAPITAL INSURANCE SERVICES LTD., 102, 415 Gorge Road East, Victoria, BRITISH COLUMBIA, V8T2W1 **Representative for Service/ Représentant pour Signification:** OYEN WIGGS GREEN & MUTALA, SUITE 480 - THE STATION, 601 WEST CORDOVA STREET, VANCOUVER, BRITISH COLUMBIA, V6B1G1



The right to the exclusive use of the word PAY is disclaimed apart from the trade-mark with respect to those services described as "financial services, namely, electronic payment services".

**SERVICES:** Insurance services; financial services, namely, electronic payment services and financing services. **Proposed Use in CANADA on services.**

Le requérant renonce au droit à l'usage exclusif du mot PAY en dehors de la marque de commerce en ce qui concerne les services suivants : services financiers, notamment services de paiement électroniques.

**SERVICES:** Services d'assurance; services financiers, notamment services de paiement en ligne et services de financement. **Emploi** projeté au CANADA en liaison avec les services.

**1,177,114.** 2003/05/15. Maurice OHAYON, 76 bis, rue des Saints Pères, 75007 Paris, FRANCE **Representative for Service/ Représentant pour Signification:** GOUDREAU GAGE DUBUC, TOUR DE LA BOURSE, BUREAU 3400, 800 PLACE-VICTORIA, C.P. 242, MONTREAL, QUÉBEC, H4Z1E9

## NFY

**MARCHANDISES:** Savons notamment savons de beauté, savons de toilette; produits de parfumerie notamment eaux de parfum, eaux de Cologne, parfums, lotions et crèmes parfumées pour le corps; huiles essentielles notamment huiles essentielles pour utilisation dans la fabrication de produits parfumés, huiles essentielles pour utilisation personnelle, huiles essentielles pour la fabrication d'arômes; cosmétiques notamment laits démaquillants, crèmes de toilette, crèmes nettoyantes, crèmes de jour, crèmes de nuit, crèmes hydratantes, fonds de teint, ombres à paupières, fards, mascaras, vernis à ongles, rouges à lèvres, crayons à usage cosmétique, poudre pour le maquillage, crèmes teintées; lotions pour les cheveux; articles de lunetterie notamment lunettes, montures de lunettes, lunettes de soleil, lunettes de sport, verres de lunettes, étuis à lunettes; joaillerie notamment pierres précieuses; bijouterie notamment bagues, bracelets, chaînes, colliers, broches, boucles d'oreilles; horlogerie et instruments chronométriques notamment montres, horloges, chronomètres, réveille-matin; bracelets de montres; malles et valises, porte-documents, malettes pour documents, sacs à dos, sacs à main, sacs de plage, sacs de voyage, sacs d'écoliers, porte-monnaie (non en métaux précieux), portefeuilles, étuis pour clés (maroquinerie), parapluies, parasols et cannes; vêtements notamment manteaux, imperméables, pardessus, paletots, vestes, gilets, pantalons, jupes, robes, chemises, chemisiers, gilets de laine, pulls, débardeurs, cardigans, chaussettes, camisoles, caleçons, blousons, blazers, bermudas, shorts, t-shirts, salopettes; chaussures notamment souliers, bottes, escarpins, pantoufles, espadrilles; chapellerie notamment chapeaux, casquettes, bérets, visières. **Date** de priorité de production: 29 novembre 2002, pays: FRANCE, demande no: 02 3 197 721 en liaison avec le même genre de marchandises. **Employée:** FRANCE en liaison avec les marchandises. **Enregistrée** dans ou pour FRANCE le 29 novembre 2002 sous le No. 02 3 197 721 en liaison avec les marchandises. **Emploi** projeté au CANADA en liaison avec les marchandises.

**WARES:** Soaps, namely beauty soaps, toilet soaps; perfumery products, namely eaux de parfum, colognes, perfumes, perfumed body lotions and creams; essential oils, namely essential oils for use in the manufacture of scented products, essential oils for personal use, essential oils for use in the manufacture of aromas; cosmetics, namely cleansing milk for make-up removal, toilet creams, cleansing creams, day creams, night creams, moisturizing creams, foundations, eyeshadow, blush, mascaras, nail polish, lipstick, make-up pencils, make-up powder, tinted creams; hair lotions; optical goods, namely eyeglasses, eyeglass

frames, sunglasses, sport glasses, eyeglass lenses, eyeglass cases; jewellery, namely precious stones, rings, bracelets, chains, necklaces, brooches, earrings; horological and chronometric instruments, namely watches, clocks, chronometers, alarm clocks; watch bands; trunks and travelling bags, document holders, briefcases, backpacks, hand bags, beach bags, travel bags, school bags, change holders (not made of precious metals), wallets, key cases (leatherware), umbrellas, parasols and walking sticks; clothing, namely coats, raincoats, overcoats, jackets, vests, pants, skirts, dresses, shirts, blouses, wool sweaters, pullovers, tank tops, cardigans, socks, camisoles, briefs, waist-length jackets, blazers, Bermuda shorts, shorts, T-shirts, overalls; footwear, namely shoes, boots, pumps, slippers, espadrilles; headgear, namely hats, caps, berets, visor hats. **Priority** Filing Date: November 29, 2002, Country: FRANCE, Application No: 02 3 197 721 in association with the same kind of wares. **Used** in FRANCE on wares. **Registered** in or for FRANCE on November 29, 2002 under No. 02 3 197 721 on wares. **Proposed** Use in CANADA on wares.

**1,179,119.** 2003/05/27. YOSHIDA & CO., LTD., 17-6, Higashikanda 1-chome, Chiyoda-ku, Tokyo, JAPAN  
**Representative for Service/Représentant pour Signification:** BERESKIN & PARR, BOX 401, 40 KING STREET WEST, TORONTO, ONTARIO, M5H3Y2

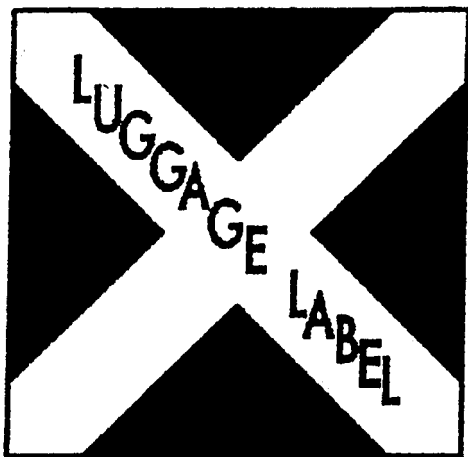

The right to the exclusive use of the word LUGGAGE is disclaimed apart from the trade-mark.

**WARES:** Bags and the like, and pouches and the like, namely travelling trunks and travelling cases, attaché cases, document cases, purses, wallets, cosmetic bags and bags for beauty cases sold empty, ladies' handbags, baby carriers worn on the body, backpacks, all purpose athletic bags, all purpose sport bags, beach bags, carry-on bags, clutch bags, duffel bags, leather shopping bags, overnight bags, school bags, shoulder bags, textile shopping bags, tote bags, travel bags, garment bags for travel, briefcases, suitcases, luggage, key cases, briefcase-type

portfolios, non-motorized collapsible luggage carts, umbrellas, parasols and walking sticks. **Priority** Filing Date: February 13, 2003, Country: JAPAN, Application No: 2003-010694 in association with the same kind of wares. **Used** in JAPAN on wares. **Registered** in or for JAPAN on October 10, 2003 under No. 4716903 on wares. **Proposed** Use in CANADA on wares.

Le droit à l'usage exclusif du mot LUGGAGE en dehors de la marque de commerce n'est pas accordé.

**MARCHANDISES:** Sacs, petits sacs et autres articles apparentés, nommément malles et valises, mallettes, porte-documents, bourses, portefeuilles, sacs à cosmétiques et sacs pour mallettes de maquillage vendus vides, sacs à main, porte-bébés portés sur le corps, sacs à dos, sacs de sport tout usage, sacs de plage, sacs de vol, sacs-pochettes, sacs polochon, sacs à provisions en cuir, valises de nuit, sacs d'écolier, sacs à bandoulière, sacs à provisions en textile, fourre-tout, sacs de voyage, sacs à vêtements de voyage, porte-documents, valises, bagages, étuis à clés, portefeuilles de type porte-documents, chariots à bagage télescopiques non motorisés, parapluies, parasols et cannes de marche. **Date** de priorité de production: 13 février 2003, pays: JAPON, demande no: 2003-010694 en liaison avec le même genre de marchandises. **Employée:** JAPON en liaison avec les marchandises. **Enregistrée** dans ou pour JAPON le 10 octobre 2003 sous le No. 4716903 en liaison avec les marchandises. **Emploi** projeté au CANADA en liaison avec les marchandises.

**1,179,436.** 2003/05/29. Anglo Operations Limited trading as Scaw Metals Group (a South African company), 44 Main Street, Johannesburg, Gauteng Province, SOUTH AFRICA  
**Representative for Service/Représentant pour Signification:** SIM & MCBURNEY, 330 UNIVERSITY AVENUE, 6TH FLOOR, TORONTO, ONTARIO, M5G1R7

## MAX A LOK

**WARES:** Machine tools; machine coupling and transmission components (except for land vehicles); chains; incubators for eggs; chains for lifting, hauling and lashing equipment; accessories for lifting, hauling and lashing equipment, namely links, connectors, hooks, shortening clutches and shackles; accessories for lifting, hauling and lashing equipment for use in conjunction with chains, wire rope and fibre rope, namely links, connectors, hooks, shortening clutches and shackles; wire rope and fibre rope. **Proposed** Use in CANADA on wares.

**MARCHANDISES:** Machines-outils; éléments d'accouplement et de transmission de machines (sauf pour véhicules terrestres); chaînes; incubateurs pour oeufs; chaînes pour équipements de levage, de transport et d'arrimage; accessoires pour équipements de levage, de transport et d'arrimage, nommément bielles, connecteurs, crochets, embrayages réducteurs et manilles; accessoires pour équipements de levage, de transport et d'arrimage utilisés de concert avec des chaînes, câbles métalliques et cordes en fibres, nommément bielles, connecteurs, crochets, embrayages réducteurs et manilles; câbles métalliques et cordes en fibres. **Emploi** projeté au CANADA en liaison avec les marchandises.

**1,179,437.** 2003/05/29. Anglo Operations Limited trading as Scaw Metals Group (a South African company), 44 Main Street, Johannesburg, Gauteng Province, SOUTH AFRICA **Representative for Service/Représentant pour Signification:** SIM & MCBURNEY, 330 UNIVERSITY AVENUE, 6TH FLOOR, TORONTO, ONTARIO, M5G1R7

## MAX ALLOY

**WARES:** Machine tools; machine coupling and transmission components (except for land vehicles); chains; incubators for eggs; chains for lifting, hauling and lashing equipment; accessories for lifting, hauling and lashing equipment, namely links, connectors, hooks, shortening clutches and shackles; accessories for lifting, hauling and lashing equipment for use in conjunction with chains, wire rope and fibre rope, namely links, connectors, hooks, shortening clutches and shackles; wire rope and fibre rope. **Proposed Use** in CANADA on wares.

**MARCHANDISES:** Machines-outils; éléments d'accouplement et de transmission de machines (sauf pour véhicules terrestres); chaînes; incubateurs pour oeufs; chaînes pour équipements de levage, de transport et d'arrimage; accessoires pour équipements de levage, de transport et d'arrimage, nommément bielles, connecteurs, crochets, embrayages réducteurs et manilles; accessoires pour équipements de levage, de transport et d'arrimage utilisés de concert avec des chaînes, câbles métalliques et cordes en fibres, nommément bielles, connecteurs, crochets, embrayages réducteurs et manilles; câbles métalliques et cordes en fibres. **Emploi** projeté au CANADA en liaison avec les marchandises.

**1,179,555.** 2003/05/29. OSRAM SYLVANIA INC., 100 Endicott Street, Danvers, MA 01923, UNITED STATES OF AMERICA **Representative for Service/Représentant pour Signification:** SHAPIRO COHEN, P.O. BOX 3440, STATION D, 112 KENT STREET, SUITE 2001, OTTAWA, ONTARIO, K1P6P1

## SYLVANIA

**SERVICES:** Conducting business incentive award programs to promote ecology in the field of electrical lighting. **Priority Filing Date:** May 23, 2003, **Country:** UNITED STATES OF AMERICA, **Application No:** 78/253,963 in association with the same kind of services. **Used** in UNITED STATES OF AMERICA on services. **Registered** in or for UNITED STATES OF AMERICA on May 25, 2004 under No. 2,844,907 on services. **Proposed Use** in CANADA on services.

**SERVICES:** Tenue de programmes de récompenses par mesures incitatives aux entreprises pour promouvoir l'écologie dans le domaine de l'éclairage électrique. **Date de priorité de production:** 23 mai 2003, **pays:** ÉTATS-UNIS D'AMÉRIQUE, **demande no:** 78/253,963 en liaison avec le même genre de services. **Employée:** ÉTATS-UNIS D'AMÉRIQUE en liaison avec les services. **Enregistrée** dans ou pour ÉTATS-UNIS D'AMÉRIQUE le 25 mai 2004 sous le No. 2,844,907 en liaison avec les services. **Emploi** projeté au CANADA en liaison avec les services.

**1,179,620.** 2003/05/29. UNITED GRAIN GROWERS LIMITED carrying on business as Agricore United, 2800 - 201 Portage Avenue, Winnipeg, MANITOBA, R3C3Z7 **Representative for Service/Représentant pour Signification:** PITBLADO, COMMODITY EXCHANGE TOWER, 2500 - 360 MAIN STREET, WINNIPEG, MANITOBA, R3C4H6

## HIGH PURITY SEED

The right to the exclusive use of the word SEED is disclaimed apart from the trade-mark.

**WARES:** Plant seeds, namely, cereal seeds, oil seeds and forage seeds. **Used** in CANADA since at least December 2001 on wares.

Le droit à l'usage exclusif du mot SEED en dehors de la marque de commerce n'est pas accordé.

**MARCHANDISES:** Graines de plantes, nommément graines de céréales, graines oléagineuses et graines fourragères. **Employée** au CANADA depuis au moins décembre 2001 en liaison avec les marchandises.

**1,179,846.** 2003/06/03. Redman Technologies Inc., 10140 - 88 Street, Edmonton, ALBERTA, T5H1P1 **Representative for Service/Représentant pour Signification:** JEANANNE K. KIRWIN, (KIRWIN & KIRWIN), SUITE 101, CORONATION PLAZA, 14310-111 AVENUE, EDMONTON, ALBERTA, T5M3Z7



**WARES:** (1) Real estate data management software; computer networking system, namely a system of data management by which realtors and real estate brokers can integrate multiple listing service data on their own on-line websites; website data management software for both individual and office use; audio-visual materials, namely CD-ROMs and floppy disks, featuring photo and virtual home tours and presentations, listing and selling presentations, recruiting presentations, and presentations respecting real estate services generally. (2) Clothing, namely hats, t-shirts. (3) Printed materials and publications, and office and stationery supplies, namely desk and wall calendars, paper stickers, vinyl stickers, envelopes, note pads, writing paper, memo pads, pens, pencils, newsletters, brochures, and instructional manuals. (4) Office and system equipment, namely computer software in the field of business and technology, network software, namely business application software, and networking software, and other productivity software, and mouse pads. (5) Audio-visual materials, namely CD holders. **SERVICES:** (1) Software support services; consulting services in the field of real estate data management; creating and re-creating maps; conducting seminars in the field of real estate data management; providing

virtual tours and presentations, listing and selling presentations, recruiting presentations, and real estate services generally via the Internet; building websites for realtors and providing related real estate products, both via the Internet and on CD-ROMs, to customer specification. (2) Designing further technology-based information delivery systems and products in the real estate industry. **Used** in CANADA since at least as early as October 2002 on wares (1) and on services (1). **Proposed Use** in CANADA on wares (2), (3), (4), (5) and on services (2).

**MARCHANDISES:** (1) Logiciel de gestion de données dans le domaine de l'immobilier; système de réseautique, nommément un système de gestion de données qui permet à des professionnels de l'immobilier et des courtiers en immeubles d'intégrer des données de multiples listes dans leurs propres sites Web en ligne; logiciel de gestion de données de sites Web pour usage à la fois personnel et professionnel; matériels audiovisuels, nommément CD-ROM et disquettes contenant des galeries et présentations virtuelles de photos et de maisons, des présentations d'inscriptions de propriétés à vendre, des présentations de recrutement et des présentations dans le domaine de l'immobilier en général. (2) Vêtements, nommément chapeaux, tee-shirts. (3) Imprimés, publications, articles de bureau et papeterie, nommément calendriers de bureau et calendriers muraux, autocollants en papier, autocollants en vinyle, enveloppes, blocs-notes, papier à écrire, blocs-notes, stylos, crayons, bulletins, brochures et manuels d'instruction. (4) Équipement de bureau et équipement de systèmes, nommément logiciels dans le domaine des affaires et de la technologie, logiciels de réseau, nommément logiciel d'applications d'affaires, logiciels de réseautage et autres logiciels de productivité, tapis de souris. (5) Matériels audiovisuels, nommément boîtes à disques compacts. **SERVICES:** (1) Services d'assistance en matière de logiciels; services de conseil dans le domaine de la gestion de données immobilières; création de cartes et remaniement de cartes; réalisation de séminaires dans le domaine de la gestion des données immobilières; fourniture de circuits virtuels et de présentations, d'inscriptions et de présentations de vente, de présentations de recrutement et de services immobiliers, généralement au moyen de l'Internet; création de sites Web pour courtiers immobiliers et fourniture de produits immobiliers connexes, au moyen à la fois de l'Internet et de CD-ROM, selon les spécifications des clients. (2) Conception de systèmes et produits de diffusion d'informations à l'aide de technologies avancées dans le secteur de l'immobilier. **Employée** au CANADA depuis au moins aussi tôt que octobre 2002 en liaison avec les marchandises (1) et en liaison avec les services (1). **Emploi** projeté au CANADA en liaison avec les marchandises (2), (3), (4), (5) et en liaison avec les services (2).

**1,180,063.** 2003/06/02. ST. CROIX FORGE, INC. a Minnesota corporation, 5195 Scandia Trail, Forest Lake, Minnesota 55025, UNITED STATES OF AMERICA **Representative for Service/ Représentant pour Signification:** MACRAE & CO., P.O. BOX 806, STATION B, 222 SOMERSET STREET WEST, SUITE 600, OTTAWA, ONTARIO, K1P5T4

## CONCORDE

**WARES:** Metal horseshoes. **Priority Filing Date:** April 28, 2003, Country: UNITED STATES OF AMERICA, Application No: 76/510078 in association with the same kind of wares. **Proposed Use** in CANADA on wares.

**MARCHANDISES:** Fers à cheval en métal. **Date de priorité de production:** 28 avril 2003, pays: ÉTATS-UNIS D'AMÉRIQUE, demande no: 76/510078 en liaison avec le même genre de marchandises. **Emploi** projeté au CANADA en liaison avec les marchandises.

**1,180,384.** 2003/06/05. NutraSun Foods Ltd., 22nd Floor, 333 Main Street, Winnipeg, MANITOBA, R3C4E2 **Representative for Service/ Représentant pour Signification:** PITBLADO, COMMODITY EXCHANGE TOWER, 2500 - 360 MAIN STREET, WINNIPEG, MANITOBA, R3C4H6

## NUTRASUN

**WARES:** Flour, bakery mixes, bakery pre-mixes, packaged and processed pulse crops, breakfast cereals, mill feeds, pet foods, snack foods, namely, wheat based, oat-based, rye-based and other cereal based snack foods; frozen and par baked doughs, pancake mixes, biscuit mixes, cake mixes, cookie mixes, organic flour, organic bakery mixes, organic bakery pre-mixes, organic packaged and processed pulse crops, organic breakfast cereals, organic mill feeds, organic pet foods, organic snack foods, organic frozen and par baked doughs, organic pancake mixes, organic biscuit mixes, organic cake mixes, and organic cookie mixes. **Proposed Use** in CANADA on wares.

**MARCHANDISES:** Farine, mélanges à boulangerie, préparations à boulangerie, légumineuses traitées et conditionnées, céréales de petit déjeuner, sous-produits de meunerie, nourriture pour animaux de compagnie, goûters, nommément amuse-gueules à base de blé, d'avoine, de seigle et d'autres amuse-gueules aux céréales; pâtes surgelées et cuites au four, mélanges à crêpes, mélanges à biscuits à levure chimique, mélanges à gâteaux, mélanges à biscuits, farine biologique, mélanges à boulangerie biologiques, préparations à boulangerie biologiques, légumineuses biologiques traitées et conditionnées, céréales de petit déjeuner biologiques, sous-produits de meunerie biologiques, nourriture pour animaux de compagnie biologique, goûters biologiques, pâtes biologiques surgelées et cuites au four, mélanges à crêpes biologiques, mélanges à biscuits à levure chimique biologiques, mélanges à gâteaux biologiques, et mélanges à biscuits biologiques. **Emploi** projeté au CANADA en liaison avec les marchandises.

**1,180,876.** 2003/06/20. L2 Design Group, a legal entity, 3044 Bloor Street West, Suite 956, Toronto, ONTARIO, M8X2Y8

## STREETS OF STALINGRAD

The right to the exclusive use of the word STALINGRAD is disclaimed apart from the trade-mark.

**WARES:** Board game and equipment sold as a unit for playing a board type parlor game. **Used** in CANADA since December 20, 2002 on wares.



Le droit à l'usage exclusif du mot STALINGRAD en dehors de la marque de commerce n'est pas accordé.

**MARCHANDISES:** Jeu de combinaison et équipement vendus comme un tout pour jouer à un jeu de réception sur plateau. **Employée** au CANADA depuis 20 décembre 2002 en liaison avec les marchandises.

**1,181,109.** 2003/06/17. Nakina Systems Inc., 309 Legget Drive, Suite 204, Ottawa, ONTARIO, K2K3A3 **Representative for Service/Représentant pour Signification:** SMART & BIGGAR, SUITE 900, 55 METCALFE STREET, P.O. BOX 2999, STATION D, OTTAWA, ONTARIO, K1P5Y6

## SIMPLY PROFITABLE NETWORKS

The right to the exclusive use of the word NETWORKS is disclaimed apart from the trade-mark.

**WARES:** Network management software used for the purposes of simplifying the management of telecommunications and data networks. **SERVICES:** Consulting and support services in the field of communications network management. **Proposed Use** in CANADA on wares and on services.

Le droit à l'usage exclusif du mot NETWORKS en dehors de la marque de commerce n'est pas accordé.

**MARCHANDISES:** Logiciel de gestion de réseau utilisé pour la simplification de la gestion de réseaux de télécommunications et de données. **SERVICES:** Services de conseil et de soutien dans le domaine de la gestion des réseaux de communication. **Emploi** projeté au CANADA en liaison avec les marchandises et en liaison avec les services.

**1,181,968.** 2003/06/19. VIGANÒ LAW OFFICE, Theaterstrasse 4, Zurich 8001, SWITZERLAND **Representative for Service/Représentant pour Signification:** GOWLING LAFLEUR HENDERSON LLP, SUITE 4900, COMMERCE COURT WEST, TORONTO, ONTARIO, M5L1J3

## BARRY THE ST BERNARD

**WARES:** Cinematographic and optical apparatus and instruments namely, compact discs featuring music and/or motion picture film/animated motion picture film; CD-ROM featuring music and/or motion picture film/animated motion picture film; DVD-ROM featuring music and/or motion picture film/animated motion picture film; audio-video compact discs featuring music and/or motion picture film/animated motion picture film; computer game software; motion picture films and animated picture films; printed matter namely, pamphlets, books, children's books, fiction books, comic books, greeting cards, posters, calendars, post cards, stickers. **SERVICES:** Entertainment namely, production of films and animated films; production of films and video films. **Priority Filing Date:** February 05, 2003, Country: SWITZERLAND,

Application No: 09323/2002 in association with the same kind of wares and in association with the same kind of services. **Used** in SWITZERLAND on wares and on services. **Registered** in or for SWITZERLAND on March 26, 2003 under No. 508142 on wares and on services. **Proposed Use** in CANADA on wares and on services.

**MARCHANDISES:** Appareils et instruments cinématographiques et optiques, nommément disques compacts de musique et/ou de film cinématographique/film de projection animée; CD-ROM de musique et/ou de film cinématographique/film de projection animée; DVD-ROM de musique et/ou de film cinématographique/film de projection animée; disques compacts audio-vidéo de musique et/ou de film cinématographique/film de projection animée; ludiciel; films cinématographiques et films de projection animée; imprimés, nommément dépliants, livres, livres pour enfants, livres de fiction, illustrés, cartes de souhaits, affiches, calendriers, cartes postales, autocollants. **SERVICES:** Divertissement, nommément production de films et de films d'animation; production de films et de vidéofilms. **Date** de priorité de production: 05 février 2003, pays: SUISSE, demande no: 09323/2002 en liaison avec le même genre de marchandises et en liaison avec le même genre de services. **Employée:** SUISSE en liaison avec les marchandises et en liaison avec les services. **Enregistrée** dans ou pour SUISSE le 26 mars 2003 sous le No. 508142 en liaison avec les marchandises et en liaison avec les services. **Emploi** projeté au CANADA en liaison avec les marchandises et en liaison avec les services.

**1,183,218.** 2003/07/03. DST SYSTEMS, INC., 333 W. 11th Street, Kansas City, Missouri, 64105, UNITED STATES OF AMERICA **Representative for Service/Représentant pour Signification:** BLAKE, CASSELS & GRAYDON LLP, INTELLECTUAL PROPERTY GROUP, COMMERCE COURT WEST, 28TH FLOOR, 199 BAY STREET, TORONTO, ONTARIO, M5L1A9



The right to the exclusive use of the word OUTPUT is disclaimed apart from the trade-mark.

**SERVICES:** Integrated document management and business communication services, namely, electronic storage, processing, organizing and transmission of data, namely data formatting and storage solutions, namely organizing images of data and documents for others on data storage for hosting, CD-ROMs, the Internet and electronic files; mail processing, namely, mail sorting and handling; computerized database management; promoting the goods and services of others through direct mail advertising inserts, and through the distribution of printed promotional materials in response to individual requests therefore; electronic mail services namely electronic transmission of data and documents via the Internet; computer output micrographics, source data micrographics, graphic design, commercial printing and electronic printing; microfilming; document data transfer and physical conversion from one form of media to another; document reproduction. **Used** in CANADA since at least as early as June 27, 2003 on services.

Le droit à l'usage exclusif du mot OUTPUT en dehors de la marque de commerce n'est pas accordé.

**SERVICES:** Services de gestion intégrée de documents et de communication d'affaires, nommément stockage, traitement, organisation et transmission électroniques de données, nommément solutions de formatage et de stockage de données, nommément organisation d'images de données et de documents pour des tiers sur fichiers d'enregistrement de données pour fins d'hébergement, CD-ROM, Internet et fichiers électroniques; traitement de courrier, nommément tri et manutention de courrier; gestion de bases de données informatisées; promotion de produits et services de tiers à l'aide d'encarts de publicité directe et par la distribution d'imprimés promotionnels à ceux et celles qui en font la demande; services de courrier électronique, nommément transmission électronique de données et documents au moyen de l'Internet; micrographie assistée par ordinateur, micrographie des données à la source, graphisme, impression commerciale et impression électronique; microfilmage; transfert de données de documents et conversion matérielle d'une forme de support à une autre forme de support; reproduction de documents. **Employée** au CANADA depuis au moins aussi tôt que le 27 juin 2003 en liaison avec les services.

**1,183,457.** 2003/07/17. Coty Deutschland GmbH, Fort Malakoff Park, Rheinstrasse 4E, Mainz, D-55116, GERMANY  
**Representative for Service/Représentant pour Signification:** MARKS & CLERK, 280 SLATER STREET, SUITE 1800, P.O. BOX 957, STATION B, OTTAWA, ONTARIO, K1P1C2

## BEAT BY RIMMEL

**WARES:** Perfumery. **Priority** Filing Date: January 17, 2003, Country: GERMANY, Application No: 303 02 347.3/03 in association with the same kind of wares. **Used** in UNITED KINGDOM on wares. **Registered** in or for GERMANY on June 26, 2003 under No. 303 02 347 on wares. **Proposed** Use in CANADA on wares.

**MARCHANDISES:** Parfumerie. **Date** de priorité de production: 17 janvier 2003, pays: ALLEMAGNE, demande no: 303 02 347.3/03 en liaison avec le même genre de marchandises. **Employée:** ROYAUME-UNI en liaison avec les marchandises. **Enregistrée** dans ou pour ALLEMAGNE le 26 juin 2003 sous le No. 303 02 347 en liaison avec les marchandises. **Emploi** projeté au CANADA en liaison avec les marchandises.

**1,183,497.** 2003/07/04. C. & J. CLARK AMERICA, INC., 156 Oak Street, Newton Upper Falls, Massachusetts 02464-1440, UNITED STATES OF AMERICA  
**Representative for Service/Représentant pour Signification:** SMART & BIGGAR, SUITE 900, 55 METCALFE STREET, P.O. BOX 2999, STATION D, OTTAWA, ONTARIO, K1P5Y6

## FOR ALL THE PLACES YOU'LL GO

**WARES:** Footwear namely shoes, boots and sandals, socks, belts. **Used** in CANADA since at least as early as February 01, 2003 on wares. **Priority** Filing Date: February 19, 2003, Country: UNITED STATES OF AMERICA, Application No: 76/493,302 in association with the same kind of wares. **Used** in UNITED STATES OF AMERICA on wares. **Registered** in or for UNITED STATES OF AMERICA on September 28, 2004 under No. 2,889,908 on wares.

**MARCHANDISES:** Articles chaussants, nommément souliers, bottes et sandales, chaussettes, ceintures. **Employée** au CANADA depuis au moins aussi tôt que le 01 février 2003 en liaison avec les marchandises. **Date** de priorité de production: 19 février 2003, pays: ÉTATS-UNIS D'AMÉRIQUE, demande no: 76/493,302 en liaison avec le même genre de marchandises. **Employée:** ÉTATS-UNIS D'AMÉRIQUE en liaison avec les marchandises. **Enregistrée** dans ou pour ÉTATS-UNIS D'AMÉRIQUE le 28 septembre 2004 sous le No. 2,889,908 en liaison avec les marchandises.

**1,183,994.** 2003/07/08. NutraSun Foods Ltd., 333 Main Street, 22nd Floor, Winnipeg, MANITOBA, R3C4E2  
**Representative for Service/Représentant pour Signification:** PITBLADO, COMMODITY EXCHANGE TOWER, 2500 - 360 MAIN STREET, WINNIPEG, MANITOBA, R3C4H6



The right to the exclusive use of the word FOODS is disclaimed apart from the trade-mark.

**WARES:** Flour, bakery mixes, bakery pre-mixes, packaged and processed pulse crops, breakfast cereals, mill feeds, pet foods, snack foods, namely, wheat-based, oat-based, rye-based and other cereal-based snack foods; frozen and par baked doughs, pancake mixes, biscuit mixes, cake mixes, cookie mixes, organic flour, organic bakery mixes, organic bakery pre-mixes, organic packaged and processed pulse crops, organic breakfast cereals, organic mill feeds, organic pet foods, organic snack foods, organic frozen and par baked doughs, organic pancake mixes, organic biscuit mixes, organic cake mixes, and organic cookie mixes. **Proposed Use** in CANADA on wares.

Le droit à l'usage exclusif du mot FOODS en dehors de la marque de commerce n'est pas accordé.

**MARCHANDISES:** Farine, mélanges à boulangerie, préparations à boulangerie, légumineuses traitées et conditionnées, céréales de petit déjeuner, sous-produits de meunerie, nourriture pour animaux de compagnie, goûters, nommément amuse-gueules à base de blé, d'avoine, de seigle et d'autres amuse-gueules aux céréales; pâtes surgelées et cuites au four, mélanges à crêpes, mélanges à biscuits à levure chimique, mélanges à gâteaux, mélanges à biscuits, farine biologique, mélanges à boulangerie biologiques, préparations à boulangerie biologiques, légumineuses biologiques traitées et conditionnées, céréales de petit déjeuner biologiques, sous-produits de meunerie biologiques, nourriture pour animaux de compagnie biologique, goûters biologiques, pâtes biologiques surgelées et cuites au four, mélanges à crêpes biologiques, mélanges à biscuits à levure chimique biologiques, mélanges à gâteaux biologiques, et mélanges à biscuits biologiques. **Emploi** projeté au CANADA en liaison avec les marchandises.

**1,184,875.** 2003/07/17. PORTER-CABLE CORPORATION, 4825 Highway 45 North, Jackson, Tennessee 38305, UNITED STATES OF AMERICA **Representative for Service/ Représentant pour Signification:** BENNETT JONES LLP, 1000, 10035 - 105 STREET, EDMONTON, ALBERTA, T5J3T2

## TIGERCLAW

**WARES:** Power driven reciprocating saws for wood and metal cutting. **Priority** Filing Date: June 04, 2003, Country: UNITED STATES OF AMERICA, Application No: 76/519,357 in association with the same kind of wares. **Used** in UNITED STATES OF AMERICA on wares. **Registered** in or for UNITED STATES OF AMERICA on October 19, 2004 under No. 2,894,633 on wares. **Proposed Use** in CANADA on wares.

**MARCHANDISES:** Scies alternatives électriques pour coupe de bois et de métal. **Date** de priorité de production: 04 juin 2003, pays: ÉTATS-UNIS D'AMÉRIQUE, demande no: 76/519,357 en liaison avec le même genre de marchandises. **Employée:** ÉTATS-UNIS D'AMÉRIQUE en liaison avec les marchandises. **Enregistrée** dans ou pour ÉTATS-UNIS D'AMÉRIQUE le 19 octobre 2004 sous le No. 2,894,633 en liaison avec les marchandises. **Emploi** projeté au CANADA en liaison avec les marchandises.

**1,185,247.** 2003/07/22. UTILITY SERVICE ASSOCIATES, a sole proprietorship owned by Ken J. Brown, 58 Garnock Avenue, Toronto, ONTARIO, M4K1M2

## MOV LONG LIFE

**WARES:** Radiation tested and limiter approved grease for use in motor operated valves and other equipment in nuclear, fossil and other power plants. **Used** in CANADA since July 1998 on wares.

**MARCHANDISES:** Graisse approuvée par la compagnie Limitorque et testée sous radiation pour utilisation dans les appareils de robinetterie motorisés et autres équipements des centrales électriques nucléaires, à comustible fossile et autres types de centrales électriques. **Employée** au CANADA depuis juillet 1998 en liaison avec les marchandises.

**1,185,901.** 2003/07/29. OCV Optic Collectors Vertriebs GmbH, Schillerstrasse 11 A, 61440 Oberursel, GERMANY **Representative for Service/ Représentant pour Signification:** OYEN WIGGS GREEN & MUTALA, SUITE 480 - THE STATION, 601 WEST CORDOVA STREET, VANCOUVER, BRITISH COLUMBIA, V6B1G1

## OPTIMEDICS

**WARES:** Contact lenses. **Used** in OHIM (EC) on wares. **Registered** in or for OHIM (EC) on February 17, 2003 under No. 002339570 on wares. **Proposed Use** in CANADA on wares.

**MARCHANDISES:** Lentilles cornéennes. **Employée:** OHMI (CE) en liaison avec les marchandises. **Enregistrée** dans ou pour OHMI (CE) le 17 février 2003 sous le No. 002339570 en liaison avec les marchandises. **Emploi** projeté au CANADA en liaison avec les marchandises.

**1,186,198.** 2003/07/31. ANNA J. FILLIS, an individual, 1601 Race Street, Cincinnati, Ohio 45210, UNITED STATES OF AMERICA **Representative for Service/Représentant pour Signification:** MACRAE & CO., P.O. BOX 806, STATION B, 222 SOMERSET STREET WEST, SUITE 600, OTTAWA, ONTARIO, K1P5T4

## ALABAMA FISH BAR

The right to the exclusive use of the words FISH BAR is disclaimed apart from the trade-mark.

**SERVICES:** Restaurant services. **Priority** Filing Date: May 27, 2003, Country: UNITED STATES OF AMERICA, Application No: 76/517244 in association with the same kind of services. **Used** in UNITED STATES OF AMERICA on services. **Registered** in or for UNITED STATES OF AMERICA on December 07, 2004 under No. 2,907,707 on services. **Proposed** Use in CANADA on services.

Le droit à l'usage exclusif des mots FISH BAR en dehors de la marque de commerce n'est pas accordé.

**SERVICES:** Services de restauration. **Date** de priorité de production: 27 mai 2003, pays: ÉTATS-UNIS D'AMÉRIQUE, demande no: 76/517244 en liaison avec le même genre de services. **Employée:** ÉTATS-UNIS D'AMÉRIQUE en liaison avec les services. **Enregistrée** dans ou pour ÉTATS-UNIS D'AMÉRIQUE le 07 décembre 2004 sous le No. 2,907,707 en liaison avec les services. **Emploi** projeté au CANADA en liaison avec les services.

**1,186,345.** 2003/07/31. Mor Cosmetics Pty Ltd, 401-405 Wattleree Road, Malvern East, Victoria 3145, AUSTRALIA **Representative for Service/Représentant pour Signification:** TORYS LLP, SUITE 3000, 79 WELLINGTON ST. W., BOX 270, TD CENTRE, TORONTO, ONTARIO, M5K1N2

## MOR

**WARES:** Soaps; perfumery, essential oils, cosmetics, hair lotions; dentifrices; adhesives for affixing false hair; adhesives for cosmetic purposes; after-shave lotions; almond milk for cosmetic purposes; almond oil; almond soap; antiperspirant soap; antiperspirants; aromatics (essential oils); astringents for cosmetics purposes; bath salts not for medical purposes; cosmetic preparations for baths; beard dyes; beauty masks; flavourings for beverages and cakes (essential oils); cosmetic kits containing make-up, body lotions and creams; cotton sticks and cotton wool for cosmetic purposes; cosmetic creams; skin whitening creams; deodorant soap; deodorants for personal use; depilatories and depilatory preparations namely depilatory wax; disinfectant soap; eau de cologne; emery paper; eyebrow cosmetics, namely pencils; adhesives for affixing eyelashes; cosmetic preparations for eyelashes; false eyelashes; false nails; extracts of flowers for perfumes; soap for foot perspiration; greases for cosmetic purposes namely petroleum jelly; hair colorants and dyes; hair lotions; hair sprays; hair waving preparations; hydrogen peroxide for cosmetic purposes; incense;

nail lacquer removing preparations; lipsticks; tissues impregnated with cosmetic lotions; make-up powder; make-up preparations; make-up removing preparations; mascara; medicated soap; moustache wax; mouth washes not for medical purposes; nail care preparations; nail polish; nail varnish, cosmetic pencils; perfumes; shampoos for pets; shampoos; shaving preparations shaving soap; cosmetic preparations for skin care; breath freshening sprays; sunscreen preparations; sun-tanning preparations; talcum powder; toiletries; decorative transfers for cosmetic purposes; face paint; glitter for cosmetic purposes; temporary tattoos; lip balm; body washes and body scrubs; skin moisturizers; nail moisturizers; bubble bath; facial cleansers; eye gel; massage oil; exfoliating preparations; foundations; eyeliners; blushes; lip liners; eye shadow. **Priority** Filing Date: February 07, 2003, Country: AUSTRALIA, Application No: 942925 in association with the same kind of wares. **Used** in AUSTRALIA on wares. **Registered** in or for AUSTRALIA on February 07, 2003 under No. 942925 on wares. **Proposed** Use in CANADA on wares.

**MARCHANDISES:** Savons; parfumerie, huiles essentielles, cosmétiques, lotions capillaires; dentifrices; adhésifs pour fixer de faux cheveux; adhésifs pour fins esthétiques; lotions après-rasage; lait aux amandes pour fins esthétiques; huile d'amande; savon aux amandes; savon antisudorifique; antisudorifiques; aromatiques (huiles essentielles); astringents pour fins cosmétiques; sels de bain pour fins non médicales; cosmétiques pour bains; teintures pour barbe; masques de beauté; arômes pour boissons et gâteaux (huiles essentielles); trousse de cosmétiques contenant du maquillage, des lotions et des crèmes corporelles; cotons-tiges et coton hydrophile pour fins esthétiques; crèmes de beauté; crèmes blanchissantes pour la peau; savon déodorant; déodorants d'hygiène corporelle; dépilatoires et préparations pour épiler nommément cire dépilatoire; savon désinfectant; eau de Cologne; papier d'éméri; cosmétiques à sourcils, nommément crayons; adhésifs pour collage de cils; cosmétiques pour cils; faux cils; faux ongles; extraits de fleurs pour parfums; savon contre la transpiration des pieds; graisses pour fins esthétiques, nommément pétrolatum; colorants capillaires; lotions capillaires; fixatifs capillaires; produits à onduler les cheveux; peroxyde d'hydrogène pour fins esthétiques; encens; préparations de dissolution du vernis à ongles; rouge à lèvres; papiers-mouchoirs imprégnés de lotions cosmétiques; poudre de maquillage; produits de maquillage; produits démaquillants; fard à cils; savon médicamenteux; cire à moustache; bain de bouche pour fins non médicales; préparations de soins des ongles; vernis à ongles; vernis à ongles, crayons de maquillage; parfums; shampoings pour animaux familiers; shampoings; produits de rasage, savon à barbe; cosmétiques de soins de la peau; atomiseurs pour l'haleine; produits antisolaires; produits de bronzage; poudre de talc; articles de toilette; décalcomanies esthétiques; peinture faciale; brillant pour fins esthétiques; tatouages temporaires; baume pour les lèvres; solutions de lavage corporel et exfoliants corporels; hydratants pour la peau; hydratants pour les ongles; bain moussant; nettoyants pour le visage; gel à paupières; huile de massage; exfoliants; fond de teint; eye-liners; fard à joues; crayons à lèvres; ombre à paupières. **Date** de priorité de production: 07 février

2003, pays: AUSTRALIE, demande no: 942925 en liaison avec le même genre de marchandises. **Employée:** AUSTRALIE en liaison avec les marchandises. **Enregistrée** dans ou pour AUSTRALIE le 07 février 2003 sous le No. 942925 en liaison avec les marchandises. **Emploi** projeté au CANADA en liaison avec les marchandises.

**1,186,959.** 2003/08/08. Strombecker Corporation, 700 N. Sacramento Blvd., Suite 321, Chicago, Illinois 60612, UNITED STATES OF AMERICA **Representative for Service/ Représentant pour Signification:** RIDOUT & MAYBEE LLP, 19TH FLOOR, 150 METCALFE STREET, OTTAWA, ONTARIO, K2P1P1

## BUBBLE BLIZZARD

The right to the exclusive use of the word BUBBLE is disclaimed apart from the trade-mark.

**WARES:** Bubble making toys. **Used** in CANADA since at least as early as December 2002 on wares. **Used** in UNITED STATES OF AMERICA on wares. **Registered** in or for UNITED STATES OF AMERICA on July 27, 2004 under No. 2,866,173 on wares.

Le droit à l'usage exclusif du mot BUBBLE en dehors de la marque de commerce n'est pas accordé.

**MARCHANDISES:** Jouets pour faire des bulles. **Employée** au CANADA depuis au moins aussi tôt que décembre 2002 en liaison avec les marchandises. **Employée:** ÉTATS-UNIS D'AMÉRIQUE en liaison avec les marchandises. **Enregistrée** dans ou pour ÉTATS-UNIS D'AMÉRIQUE le 27 juillet 2004 sous le No. 2,866,173 en liaison avec les marchandises.

**1,187,364.** 2003/08/13. Royal Harbour Seafoods Inc., 5485 Des Rossignols, Laval, QUEBEC, H7L5S7 **Representative for Service/Représentant pour Signification:** GOWLING LAFLEUR HENDERSON LLP, SUITE 2600, 160 ELGIN STREET, OTTAWA, ONTARIO, K1P1C3

## ROYAL HARBOUR

**WARES:** Fish and seafood, either fresh, frozen, smoked, canned, or salted, either prepared or unprepared. **Proposed** Use in CANADA on wares.

**MARCHANDISES:** Poisson et fruits de mer frais, surgelés, fumés, en boîte, ou salés, préparés ou non préparés. **Emploi** projeté au CANADA en liaison avec les marchandises.

**1,187,671.** 2003/08/19. Dorgel Limited, 149 Rowntree Dairy Rd., Woodbridge, ONTARIO, L4L6E1 **Representative for Service/ Représentant pour Signification:** OGILVY RENAULT, 1981 MCGILL COLLEGE AVENUE, SUITE 1600, MONTREAL, QUEBEC, H3A2Y3

## SLIMWICH

**WARES:** Ice-cream sandwiches. **Proposed** Use in CANADA on wares.

**MARCHANDISES:** Sandwiches à la crème glacée. **Emploi** projeté au CANADA en liaison avec les marchandises.

**1,188,291.** 2003/08/25. HNI Technologies Inc., 414 East Third Street, Muscatine, Iowa 52761, UNITED STATES OF AMERICA **Representative for Service/Représentant pour Signification:** RIDOUT & MAYBEE LLP, 19TH FLOOR, 150 METCALFE STREET, OTTAWA, ONTARIO, K2P1P1

## INFINITY

**WARES:** Gas burning fireplaces. **Priority** Filing Date: February 24, 2003, Country: UNITED STATES OF AMERICA, Application No: 76/492,704 in association with the same kind of wares. **Used** in UNITED STATES OF AMERICA on wares. **Registered** in or for UNITED STATES OF AMERICA on September 07, 2004 under No. 2,882,651 on wares. **Proposed** Use in CANADA on wares.

**MARCHANDISES:** Cheminées à gaz. **Date** de priorité de production: 24 février 2003, pays: ÉTATS-UNIS D'AMÉRIQUE, demande no: 76/492,704 en liaison avec le même genre de marchandises. **Employée:** ÉTATS-UNIS D'AMÉRIQUE en liaison avec les marchandises. **Enregistrée** dans ou pour ÉTATS-UNIS D'AMÉRIQUE le 07 septembre 2004 sous le No. 2,882,651 en liaison avec les marchandises. **Emploi** projeté au CANADA en liaison avec les marchandises.

**1,188,312.** 2003/08/25. UBS AG, Bahnhofstrasse 45, CH-8001 Zürich, SWITZERLAND **Representative for Service/ Représentant pour Signification:** OGILVY RENAULT, 1981 MCGILL COLLEGE AVENUE, SUITE 1600, MONTREAL, QUEBEC, H3A2Y3

## UBS SECURITIES

The right to the exclusive use of the word SECURITIES is disclaimed apart from the trade-mark.

**SERVICES:** Insurance and financial affairs, namely underwriting, selling, consulting on insurance and fiscal matters, consulting in financial and banking matters; banking; provision of financial information via computer systems; financial services, namely providing information in the field of real estate, finance and banking via the Internet and providing on-line stored value accounts in an electronic environment; electronic banking services via a world-wide computer network (Internet-banking); interactive electronic provision of financial and banking services via global computer networks; stock exchange systems namely trading in securities, derivatives and currencies; trading in foreign currencies; broker or agency services and/or consultancy services in connection with insurance, financial, banking or real estate matters as well as with trading in foreign currencies; financial consultancy services in the field of payment systems; management of provident funds; financial transactions, namely investment fund transfer and transaction services, debit card services, and debit account services via computer readable card; consultancy services in the field of financial planning and financial management; services in the field of investment and risk management; asset management; real estate services, namely

purchase and sales advisement and real estate financing; financial services for trusts; preparation of tax-related advisory opinions and assessments; preparation of financial reports; evaluation of financial investments; financial sponsorship in the fields of culture, sport and research; consultancy services for all the above-listed services. **Priority** Filing Date: March 05, 2003, Country: SWITZERLAND, Application No: 50715/2003 in association with the same kind of services. **Used** in SWITZERLAND on services. **Registered** in or for SWITZERLAND on June 24, 2003 under No. 512074 on services.

Le droit à l'usage exclusif du mot SECURITIES en dehors de la marque de commerce n'est pas accordé.

**SERVICES:** Assurance et affaires financières, nommément souscription d'assurances, vente d'assurances, conseil en assurances et fiscalité, conseil en questions financières et bancaires; opérations bancaires; fourniture d'information financière au moyen de systèmes informatiques; services financiers, nommément fourniture d'information dans le domaine de l'immobilier, des finances et des opérations bancaires au moyen de l'Internet et fourniture de comptes à valeur stockée en ligne dans un environnement électronique; fourniture de services bancaires électroniques au moyen d'un réseau informatique mondial (opérations bancaires sur Internet); fourniture de services financiers et bancaires en mode électronique interactif au moyen de réseaux informatiques mondiaux; systèmes de bourse, nommément commerce de valeurs, de dérivés et de devises; commerce de devises étrangères; services de courtier ou d'agence et/ou services de conseil en rapport avec les assurances, les affaires financières, les opérations bancaires et les questions immobilières, et avec le commerce de devises étrangères; services de conseil financier dans le domaine des systèmes de paiement; gestion de fonds de prévoyance; opérations financières, nommément services de transfert et de transactions liés aux fonds de placement, services de cartes de débit et services de comptes de débit offerts au moyen de cartes lisibles par ordinateur; services de conseil en planification financière et gestion financière; services dans le domaine de la gestion des placements et du risque; gestion de l'actif; services immobiliers, nommément avis en matière d'achats et de vente, et financement des biens réels; services financiers pour fiducies; préparation d'évaluations et d'avis consultatifs en matière d'impôt; préparation d'états financiers; évaluation de placements financiers; parrainage financier dans le domaine de la culture, du sport et de la recherche; services de conseil en rapport avec tous les services précités. **Date** de priorité de production: 05 mars 2003, pays: SUISSE, demande no: 50715/2003 en liaison avec le même genre de services. **Employée:** SUISSE en liaison avec les services. **Enregistrée** dans ou pour SUISSE le 24 juin 2003 sous le No. 512074 en liaison avec les services.

**1,188,313.** 2003/08/25. UBS AG, Bahnhofstrasse 45, CH-8001 Zürich, SWITZERLAND **Representative for Service/ Représentant pour Signification:** OGILVY RENAULT, 1981 MCGILL COLLEGE AVENUE, SUITE 1600, MONTREAL, QUEBEC, H3A2Y3

## UBS FINANCIAL SERVICES

The right to the exclusive use of the words FINANCIAL SERVICES is disclaimed apart from the trade-mark.

**SERVICES:** Insurance and financial affairs, namely underwriting, selling, consulting on insurance and fiscal matters, consulting in financial and banking matters; banking; provision of financial information via computer systems; financial services, namely providing information in the field of finance and banking via the Internet and providing on-line stored value accounts in an electronic environment; electronic banking services via a world-wide computer network (Internet-banking); interactive electronic provision of financial and banking services via global computer networks; stock exchange systems namely trading in securities, derivatives and currencies; trading in foreign currencies; broker or agency services and/or consultancy services in connection with insurance, financial, banking or real estate matters as well as with trading in foreign currencies; financial consultancy services in the field of payment systems; management of provident funds; financial transactions, namely investment fund transfer and transaction services, debit card services, and debit account services via computer readable card; consultancy services in the field of financial planning and financial management; services in the field of investment and risk management; asset management; real estate services, namely purchase and sales advisement and real estate financing; financial services for trusts; preparation of tax-related advisory opinions and assessments; preparation of financial reports; evaluation of financial investments; financial sponsorship in the fields of culture, sport and research; consultancy services for all the above-listed services. **Priority** Filing Date: March 05, 2003, Country: SWITZERLAND, Application No: 50716/2003 in association with the same kind of services. **Used** in SWITZERLAND on services. **Registered** in or for SWITZERLAND on June 24, 2003 under No. 512075 on services.

Le droit à l'usage exclusif des mots FINANCIAL SERVICES en dehors de la marque de commerce n'est pas accordé.

**SERVICES:** Assurance et affaires financières, nommément souscription d'assurances, vente d'assurances, conseil en assurances et fiscalité, conseil en questions financières et bancaires; opérations bancaires; fourniture d'information financière au moyen de systèmes informatiques; services financiers, nommément fourniture d'information dans le domaine de l'immobilier, des finances et des opérations bancaires au moyen de l'Internet et fourniture de comptes à valeur stockée en ligne dans un environnement électronique; fourniture de services bancaires électroniques au moyen d'un réseau informatique mondial (opérations bancaires sur Internet); fourniture de services financiers et bancaires en mode électronique interactif au moyen de réseaux informatiques mondiaux; systèmes de bourse, nommément commerce de valeurs, de dérivés et de devises; commerce de devises étrangères; services de courtier ou d'agence et/ou services de conseil en rapport avec les assurances, les affaires financières, les opérations bancaires et les questions immobilières, et avec le commerce de devises étrangères; services de conseil financier dans le domaine des systèmes de paiement; gestion de fonds de prévoyance; opérations financières, nommément services de transfert et de transactions liés aux fonds de placement, services de cartes de débit et services de comptes de débit offerts au moyen de cartes

lisibles par ordinateur; services de conseil en planification financière et gestion financière; services dans le domaine de la gestion des placements et du risque; gestion de l'actif; services immobiliers, notamment avis en matière d'achats et de vente, et financement des biens réels; services financiers pour fiducies; préparation d'évaluations et d'avis consultatifs en matière d'impôt; préparation d'états financiers; évaluation de placements financiers; parrainage financier dans le domaine de la culture, du sport et de la recherche; services de conseil en rapport avec tous les services précités. **Date** de priorité de production: 05 mars 2003, pays: SUISSE, demande no: 50716/2003 en liaison avec le même genre de services. **Employée:** SUISSE en liaison avec les services. **Enregistrée** dans ou pour SUISSE le 24 juin 2003 sous le No. 512075 en liaison avec les services.

**1,188,444.** 2003/09/05. Janice Davis, 840 Oakdale Drive, Winnipeg, MANITOBA, R3R1A3

### P.O.T...

**WARES:** Clothing, namely t-shirts, sweatshirts, shirts and bibs. **Proposed** Use in CANADA on wares.

**MARCHANDISES:** Vêtements, notamment tee-shirts, pulls d'entraînement, chemises et bavoirs. **Emploi** projeté au CANADA en liaison avec les marchandises.

**1,188,689.** 2003/08/26. WENGER CORPORATION, 555 Park Drive, P.O. Box 448, Owatonna, Minnesota 55060-0448, UNITED STATES OF AMERICA **Representative for Service/ Représentant pour Signification:** FURMAN & KALLIO, 1400 - 2002 VICTORIA AVENUE, P.O. BOX 20010, REGINA, SASKATCHEWAN, S4P0R7

### RACK 'N ROLL

The right to the exclusive use of the words RACK and ROLL is disclaimed apart from the trade-mark.

**WARES:** Mobile storage racks for costumes, uniforms and other garments. **Priority** Filing Date: April 04, 2003, Country: UNITED STATES OF AMERICA, Application No: 78/233,860 in association with the same kind of wares. **Proposed** Use in CANADA on wares.

Le droit à l'usage exclusif des mots RACK et ROLL en dehors de la marque de commerce n'est pas accordé.

**MARCHANDISES:** Penderies mobiles pour costumes, uniformes et autres vêtements. **Date** de priorité de production: 04 avril 2003, pays: ÉTATS-UNIS D'AMÉRIQUE, demande no: 78/233,860 en liaison avec le même genre de marchandises. **Emploi** projeté au CANADA en liaison avec les marchandises.

**1,189,685.** 2003/09/18. Schering Aktiengesellschaft, D-13342, Berlin, GERMANY **Representative for Service/Représentant pour Signification:** BERESKIN & PARR, BOX 401, 40 KING STREET WEST, TORONTO, ONTARIO, M5H3Y2



**WARES:** Publications in printed and electronic form in relation to the use of Betaseron in the treatment of multiple sclerosis, namely brochures, information sheets, detail aids, pamphlets and booklets. **Proposed** Use in CANADA on wares.

**MARCHANDISES:** Publications sous forme imprimée et électronique en rapport avec l'utilisation du Bétaséron dans le traitement de la sclérose en plaques, notamment brochures, fiches de renseignements, documents détaillés, dépliants et livrets. **Emploi** projeté au CANADA en liaison avec les marchandises.

**1,190,614.** 2003/09/11. Axis-Shield POC AS, Marstrandgaten 6, 0566, Oslo, NORWAY **Representative for Service/ Représentant pour Signification:** BORDEN LADNER GERVAIS LLP, WORLD EXCHANGE PLAZA, 100 QUEEN STREET, SUITE 1100, OTTAWA, ONTARIO, K1P1J9

### AFINION

**WARES:** Test cartridges containing chemical reagents for in-vitro diagnostic medical testing; a self-processing diagnostic instrument for processing of test cartridges and with a detection principle based on digital camera technology. **Priority** Filing Date: June 30, 2003, Country: NORWAY, Application No: 2003 06075 in association with the same kind of wares. **Used** in NORWAY on wares. **Registered** in or for NORWAY on March 31, 2004 under No. 222785 on wares. **Proposed** Use in CANADA on wares.

**MARCHANDISES:** Cartouches d'essai contenant des réactifs chimiques pour examens médicaux de diagnostic in vitro; un instrument de diagnostic autonome pour le traitement de cartouches d'essais avec un principe de détection basé sur une technologie de caméra numérique. **Date** de priorité de production: 30 juin 2003, pays: NORVÈGE, demande no: 2003 06075 en liaison avec le même genre de marchandises. **Employée:** NORVÈGE en liaison avec les marchandises. **Enregistrée** dans ou pour NORVÈGE le 31 mars 2004 sous le No. 222785 en liaison avec les marchandises. **Emploi** projeté au CANADA en liaison avec les marchandises.

**1,190,998.** 2003/09/15. Initiate Systems, Inc., 200 West Madison Street, Suite 2800, Chicago, Illinois 60606, UNITED STATES OF AMERICA **Representative for Service/Représentant pour Signification:** SIM & MCBURNEY, 330 UNIVERSITY AVENUE, 6TH FLOOR, TORONTO, ONTARIO, M5G1R7

## INITIATE

**WARES:** Computer software for data quality analytics, data quality remediation and data integration; computer software for records management and database creation and management; computer software for identity management; computer software for the storage and tracking of information pertaining to individuals, entities or events. **SERVICES:** (1) Consulting services, namely data integration consulting services, outsourcing services and electronic data processing services. (2) Consulting services, namely, data integration consulting services; outsourcing services in the field of data integration, electronic data processing, data analysis, data equality remediation, and identity management; and electronic data processing services; **Priority Filing Date:** March 13, 2003, **Country:** UNITED STATES OF AMERICA, **Application No:** 78/225,422 in association with the same kind of wares and in association with the same kind of services (1). **Used** in UNITED STATES OF AMERICA on wares and on services (2). **Registered** in or for UNITED STATES OF AMERICA on November 02, 2004 under No. 2,900,743 on wares and on services (2). **Proposed Use** in CANADA on wares and on services (1).

**MARCHANDISES:** Logiciels pour analyse de la qualité des données, mesures correctives touchant la qualité des données et intégration des données; logiciels pour gestion des enregistrements, et création et gestion des bases de données; logiciels pour gestion d'identité; logiciels de stockage et de recherche d'information ayant trait à des personnes, entités ou événements. **SERVICES:** (1) Services de consultation, notamment services de consultation en intégration de données, services d'impartition et services de traitement de données électroniques. (2) Services de consultation, notamment services de consultation en intégration de données; services d'impartition dans le domaine de l'intégration de données, traitement électronique des données, de l'analyse de données, du rétablissement de l'égalité des données et de la gestion d'identification; et services de traitement électronique de données; **Date** de priorité de production: 13 mars 2003, **pays:** ÉTATS-UNIS D'AMÉRIQUE, **demande no:** 78/225,422 en liaison avec le même genre de marchandises et en liaison avec le même genre de services (1). **Employée:** ÉTATS-UNIS D'AMÉRIQUE en liaison avec les marchandises et en liaison avec les services (2). **Enregistrée** dans ou pour ÉTATS-UNIS D'AMÉRIQUE le 02 novembre 2004 sous le No. 2,900,743 en liaison avec les marchandises et en liaison avec les services (2). **Emploi** projeté au CANADA en liaison avec les marchandises et en liaison avec les services (1).

**1,191,755.** 2003/09/25. GENENTECH, INC., 1 DNA Way, South San Francisco, California, 94080, UNITED STATES OF AMERICA **Representative for Service/Représentant pour Signification:** DENNISON ASSOCIATES, 133 RICHMOND STREET WEST, SUITE 301, TORONTO, ONTARIO, M5H2L7



The right to the exclusive use of the word ONCOLOGY is disclaimed apart from the trade-mark.

**WARES:** Printed educational and informational publications related to cancer, namely pamphlets, magazines, reports, books, manuals, leaflets, convention displays, journals, newsletters, slides, bulletins, flashcards, posters, brochures, training materials, calendars, panels and guides. **SERVICES:** Providing links to third party websites relating to cancer drugs and cancer treatment. **Priority Filing Date:** March 26, 2003, **Country:** UNITED STATES OF AMERICA, **Application No:** 76/501,040 in association with the same kind of wares and in association with the same kind of services. **Proposed Use** in CANADA on wares and on services.

Le droit à l'usage exclusif du mot ONCOLOGY en dehors de la marque de commerce n'est pas accordé.

**MARCHANDISES:** Publications pédagogiques et informatives imprimées concernant le cancer, notamment prospectus, magazines, rapports, livres, manuels, dépliants, présentoirs de congrès, revues, bulletins, diapositives, bulletins, cartes-éclair, affiches, brochures, matériels de formation, calendriers, panneaux et guides. **SERVICES:** Fourniture de liens vers des sites Web de tiers ayant trait aux médicaments contre le cancer et au traitement du cancer. **Date** de priorité de production: 26 mars 2003, **pays:** ÉTATS-UNIS D'AMÉRIQUE, **demande no:** 76/501,040 en liaison avec le même genre de marchandises et en liaison avec le même genre de services. **Emploi** projeté au CANADA en liaison avec les marchandises et en liaison avec les services.

**1,191,756.** 2003/09/25. GENENTECH, INC., 1 DNA Way, South San Francisco, California, 94080, UNITED STATES OF AMERICA **Representative for Service/Représentant pour Signification:** DENNISON ASSOCIATES, 133 RICHMOND STREET WEST, SUITE 301, TORONTO, ONTARIO, M5H2L7

## GENENTECH BIOONCOLOGY



**WARES:** Printed educational and informational publications related to cancer, namely pamphlets, magazines, reports, books, manuals, leaflets, convention displays, journals, newsletters, slides, bulletins, flashcards, posters, brochures, training materials, calendars, panels and guides. **SERVICES:** Providing links to third party websites relating to cancer drugs and cancer treatment. **Priority Filing Date:** March 26, 2003, Country: UNITED STATES OF AMERICA, Application No: 76/501,002 in association with the same kind of wares and in association with the same kind of services. **Proposed Use in CANADA** on wares and on services.

**MARCHANDISES:** Publications pédagogiques et informatives imprimées concernant le cancer, notamment prospectus, magazines, rapports, livres, manuels, dépliants, présentoirs de congrès, revues, bulletins, diapositives, bulletins, cartes-éclair, affiches, brochures, matériels de formation, calendriers, panneaux et guides. **SERVICES:** Fourniture de liens vers des sites Web de tiers ayant trait aux médicaments contre le cancer et au traitement du cancer. **Date de priorité de production:** 26 mars 2003, pays: ÉTATS-UNIS D'AMÉRIQUE, demande no: 76/501,002 en liaison avec le même genre de marchandises et en liaison avec le même genre de services. **Emploi projeté au CANADA** en liaison avec les marchandises et en liaison avec les services.

**1,191,803.** 2003/09/24. Moonsus Designs Inc., 214 - 1052 Homer Street, Vancouver, BRITISH COLUMBIA, V6B2W9  
**Representative for Service/Représentant pour Signification:** OYEN WIGGS GREEN & MUTALA, SUITE 480 - THE STATION, 601 WEST CORDOVA STREET, VANCOUVER, BRITISH COLUMBIA, V6B1G1

## MARSUS

**WARES:** Luggage and luggage accessories, namely tote bags, satchels, briefcases, backpacks, computer bags, travel bags, travel cases and wallets; cellular phone cases, PDA cases, card cases, money clip cases, key rings and key ring cases, mirror cases; lipstick cases, cosmetic cases, pouches and satchels; jewelry and jewelry accessories, namely jewelry cases; watches; day planners and organizers; picture frames; photograph albums; office accessories, namely pens, mouse pads, desk pads, business card holders; mugs; umbrellas; sunglasses. **Proposed Use in CANADA** on wares.

**MARCHANDISES:** Bagages et accessoires de voyage, notamment fourre-tout, sacoches, porte-documents, sacs à dos, sacs pour ordinateur, sacs de voyage, caisses de voyages et portefeuilles; étuis à téléphone cellulaire, étuis pour assistants numériques, étuis à cartes, étuis pour pinces à billets, anneaux à clés et porte-clés, étuis à miroir; étuis pour rouge à lèvres, étuis à cosmétiques, petits sacs et porte-documents; bijoux et accessoires pour bijoux, notamment écrins à bijoux; montres; agendas et classeurs à compartiments; cadres; albums à photos; accessoires pour le bureau, notamment stylos, tapis de souris, sous-mains, porte-cartes d'affaires; grosses tasses; parapluies; lunettes de soleil. **Emploi projeté au CANADA** en liaison avec les marchandises.

**1,191,807.** 2003/09/25. Victoria Principal Productions, Inc., 9255 Sunset Boulevard, Los Angeles, CA 90069, UNITED STATES OF AMERICA **Representative for Service/Représentant pour Signification:** ALETTA DEKKERS, 950 RIDGE ROAD, STONEY CREEK, ONTARIO, L8J2X4

## RECLAIM BUFF EXFOLIANT

The applicant disclaims the right to the exclusive use of the words BUFF EXFOLIANT apart from the trade-mark in respect of the wares skin cleansers, skin moisturizers, skin lotions and skin soaps, only.

**WARES:** Skin and body care preparations namely, skin cleansers, skin moisturizers, skin lotions, skin soaps, sun screen preparations, cosmetics, namely blush, lipstick, lip color, lip gloss, lip liners, eye pencils, eyeliners, mascara, eyebrow pencils, eye shadows, non-medicated lip balms, makeup bases and foundations, tinted skin moisturizers, face powders, compact face powder and rouge blush, non-medicated hair care preparations, nail care preparations, colognes, perfumes and tooth whitening preparations. **Priority Filing Date:** March 26, 2003, Country: UNITED STATES OF AMERICA, Application No: 78/230,430 in association with the same kind of wares. **Proposed Use in CANADA** on wares.

Le requérant renonce au droit à l'usage exclusif des mots BUFF EXFOLIANT seulement en liaison avec les marchandises désignées comme nettoyants pour la peau, hydratants pour la peau, lotions pour la peau et savons pour la peau en dehors de la marque de commerce.

**MARCHANDISES:** Préparations pour les soins de la peau et du corps, notamment nettoyants pour la peau, hydratants pour la peau, lotions pour la peau, savons pour la peau, produits solaires, cosmétiques, notamment fard à joues, rouge à lèvres, couleur pour les lèvres, brillant à lèvres, crayons contour des lèvres, crayons à paupières, eye-liners, fard à cils, crayons à sourcils, ombres à paupières, baumes non médicamenteux pour les lèvres, maquillage bases et fond de teint, hydratants teintés pour la peau, poudres pour le visage, poudre compacte et fard à joues, préparations de soins capillaires non médicamenteuses, préparations de soins des ongles, eau de Cologne, parfums et préparations pour blanchir les dents. **Date de priorité de production:** 26 mars 2003, pays: ÉTATS-UNIS D'AMÉRIQUE, demande no: 78/230,430 en liaison avec le même genre de marchandises. **Emploi projeté au CANADA** en liaison avec les marchandises.

**1,191,913.** 2003/10/02. Page One Productions Inc., 3108 Frances Stewart Road, Peterborough, ONTARIO, K9H7J8  
**Representative for Service/Représentant pour Signification:** VALERIE G. EDWARD, 627 LYONS LANE, SUITE 204, OAKVILLE, ONTARIO, L6J5Z7

## THE MOTHER OF ALL SOLUTIONS

**WARES:** (1) Motion picture films for broadcast on television featuring information relating to motherhood, parenting, pregnancy, prenatal development, maternity, childbirth, fertility, infertility, preconception, and postpartum, money, health, fitness, fashion and beauty, sexuality, childrearing, family and relationships, household management, food and cooking, personal life and career management, organizational skills, achieving personal balance, stress management issues. (2) Audio tapes, audio-video tapes, audio video cassettes, audio video discs, and digital versatile discs featuring information relating to pregnancy, prenatal development, maternity, childbirth, fertility, infertility, preconception, and postpartum; money, health, fitness, fashion and beauty, sexuality, childrearing, family and relationships, household management, food and cooking, personal life and career management, organizational skills, achieving personal balance, stress management issues. (3) Educational toys and games. (4) Printed matter and paper goods, namely, books, newsletters, greeting cards, magazines, tip sheets, manuals, pamphlets, booklets, work books, posters; photographs, calendars, organizers, planners, daybooks, journals, and teaching aids, namely, e-books in print, on CD-ROM and in online format hosted on a website to accompany online classes, and newborn baby model dolls.. (5) Clothing, namely, jumpsuits, blouses, shirts, jackets, coats, pants, shorts, jeans, skirts, jumpsuits, overalls, t-shirts, sweat tops and bottoms, and dresses; belts, undergarments, body shirts and diaper covers, socks, hats, shoes, sleepers, pyjamas, and nightgowns, Halloween costumes; baby products, namely, blankets, diapers, baby wipes, diaper pads, diaper bags and diaper pails, breast pads, breast pumps, bottles, bottle warmers, bottle sterilizers, breastfeeding shirts for mothers, baby slings, bibs, burp pads, changing pads, baby safety equipment, namely, choke tube toy testers, electrical outlet covers, doorknob covers, window locks, cabinet locks, edge and corner guards for furniture and walls, night lights, banister guards, baby gates, sunshades for strollers and playpens; baby powder, baby lotion, diaper disposal units, baby monitors. **SERVICES:** (1) Educational services, namely, teaching courses about fertility, preconception, pregnancy, parenting, grandparenting fertility, babies, toddlers, children, teens, money, health, fitness, fashion and beauty, sexuality, childrearing, family and relationships, household management, food and cooking, personal life and career management, organizational skills, achieving personal balance, stress management issues. (2) Conducting distance education relating to the foregoing topics; providing an on-line computer database in the field of motherhood and parenting, money, health, fitness, fashion and beauty, sexuality, childrearing, family and relationships, household management, food and cooking, personal life and career management, organizational skills, achieving personal balance, stress management issues. (3) Coaching and mentoring services for parents and grandparents. **Proposed Use in CANADA** on wares and on services.

**MARCHANDISES:** (1) Films cinématographiques pour diffusion à la télévision contenant de l'information dans les domaines suivants : maternité, parentage, grossesse, développement prénatal, maternité, accouchement, fertilité, infertilité, maternité de substitution et post-partum, argent, santé, condition physique, mode et beauté, sexualité, éducation des enfants, famille et

relations, gestion du ménage, aliments et cuisine, gestion de la vie personnelle et gestion de carrière, compétences organisationnelles, atteinte de l'équilibre personnel, gestion du stress. (2) Bandes sonores, bandes audio-vidéo, vidéocassettes audio, vidéodisques audio et disques numériques polyvalents contenant de l'information dans les domaines suivants : grossesse, développement prénatal, maternité, accouchement, fertilité, infertilité, maternité de substitution et post-partum; argent, santé, condition physique, mode et beauté, sexualité, éducation des enfants, famille et relations, gestion du ménage, aliments et cuisine, gestion de la vie personnelle et gestion de carrière, compétences organisationnelles, atteinte de l'équilibre personnel, gestion du stress. (3) Jouets et jeux éducatifs. (4) Imprimés et articles en papier, notamment livres, bulletins, cartes de souhaits, magazines, fiches pratiques, manuels, dépliants, livrets, cahiers d'exercices, affiches; photographies, calendriers, classeurs à compartiments, agendas de planification, journaux personnels, revues et auxiliaires didactiques, notamment livres électroniques sous forme imprimée, sur CD-ROM et en ligne hébergés sur un site Web à l'appui des cours en ligne; poupées ressemblant à des nouveau-nés. (5) Vêtements, notamment combinaisons-pantalons, chemisiers, chemises, vestes, manteaux, pantalons, shorts, jeans, jupes, combinaisons-pantalons, salopettes, tee-shirts, hauts et bas d'entraînement et robes; ceintures, sous-vêtements, corsages-culottes et couvre-couches, chaussettes, chapeaux, chaussures, dormeuses, pyjamas et robes de nuit, costumes d'Halloween; produits de soins pour bébé, notamment couvertures, couches, débarbouillettes pour bébés, garnitures de couches, sacs à couches et seaux à couches, coussinets pour sein, tire-lait, biberons, chauffe-biberons, stérilisateur pour biberons, chemises d'allaitement pour mères, porte-bébé, bavoirs, bavettes, matelas à langer, équipement de sécurité pour bébé, notamment contrôleurs de jouets à étranglement interchangeable, caches pour prises électriques, couvre-boutons de porte, verrous pour fenêtres, verrous pour armoires, baguettes de bordure et d'angle pour meubles et murs, veilleuses, protège-rampes, barrières pour bébé, stores pare-soleil pour poussettes et parcs pour enfants; poudre pour bébés, lotion pour bébés, dispositifs d'élimination des couches et moniteurs de surveillance pour bébés. **SERVICES:** (1) Services éducatifs, notamment cours d'enseignement sur la fertilité, la maternité de substitution, la grossesse, l'art d'être parent, l'art d'être grand parent, la fertilité, les tout-petits, les enfants, les adolescents, l'argent, la santé, la condition physique, la mode et la beauté, la sexualité, l'éducation des enfants, la famille et les relations, la gestion de la maison, les aliments et la cuisson, la gestion de la carrière et de la vie personnelle, les compétences organisationnelles, l'atteinte d'un équilibre dans sa vie personnelle, la gestion du stress. (2) Enseignement à distance ayant trait aux sujets susmentionnés; fourniture d'une base de données informatisées en ligne dans le domaine de la maternité et de l'art d'être parent, de l'argent, de la santé, de la condition physique, de la mode et de la beauté, de la sexualité, de l'éducation des enfants, de la famille et des relations, de la gestion

domestique, des aliments et de la cuisson, de la gestion de carrière et de vie personnelle, des compétences organisationnelles, de l'équilibre personnel et de la gestion du stress. (3) Services d'encadrement et de mentorat pour parents et grands-parents. **Emploi** projeté au CANADA en liaison avec les marchandises et en liaison avec les services.

**1,192,027.** 2003/09/29. WORKPLACE FURNISHINGS, INC. an Ohio corporation, 3574 East Kemper Road, Cincinnati, Ohio 45241, UNITED STATES OF AMERICA **Representative for Service/Représentant pour Signification:** MACRAE & CO., P.O. BOX 806, STATION B, 222 SOMERSET STREET WEST, SUITE 600, OTTAWA, ONTARIO, K1P5T4



**WARES:** (1) Office furniture and office furnishings. (2) Office furnishings, namely, computer workstations comprising a computer monitor, keyboard, computer mouse, computer hardware, cpu holders and cpu; office furniture and office furnishings, namely, shelving, desks, chairs, bookcases, credenzas, computer workstations, namely, comprising desks and hutches; hutches, storage cabinets, conference tables, lecterns, filing cabinets, lateral file cabinets, corner units, overhead storage cabinets, mobile drawer units, hanging drawer units, occasional tables, desk extensions, audiovisual cabinets, keyboard shelves, adjustable keyboard arms, and pencil drawers. **Used** in CANADA since at least as early as September 2003 on wares (1). **Priority Filing Date:** April 02, 2003, **Country:** UNITED STATES OF AMERICA, **Application No:** 76/503896 in association with the same kind of wares (2). **Used** in UNITED STATES OF AMERICA on wares (2). **Registered** in or for UNITED STATES OF AMERICA on November 09, 2004 under No. 2,901,197 on wares (2).

**MARCHANDISES:** (1) Meubles de bureau et ameublement de bureau. (2) Ameublement de bureau, nommément postes de travail informatisés comprenant un écran d'ordinateur, clavier, souris d'ordinateur, matériel informatique, unité centrale de traitement et supports d'unité centrale de traitement; meubles de bureau et ameublement de bureau, nommément étagères, bureaux, chaises, bibliothèques, bahuts, postes de travail informatisés, nommément comprenant bureaux et hutches; hutches, armoires de rangement, tables de conférence, lutrins, classeurs, classeurs latéraux, unités d'angle, armoires de rangement suspendues, unités à tiroirs mobiles, unités à tiroirs suspendues, tables d'appoint, rallonges de bureau, meubles à tiroirs audiovisuels, tablettes à claviers, bras réglables pour claviers et tiroirs à crayons. **Employée** au CANADA depuis au moins aussi tôt que septembre 2003 en liaison avec les

marchandises (1). **Date** de priorité de production: 02 avril 2003, pays: ÉTATS-UNIS D'AMÉRIQUE, demande no: 76/503896 en liaison avec le même genre de marchandises (2). **Employée:** ÉTATS-UNIS D'AMÉRIQUE en liaison avec les marchandises (2). **Enregistrée** dans ou pour ÉTATS-UNIS D'AMÉRIQUE le 09 novembre 2004 sous le No. 2,901,197 en liaison avec les marchandises (2).

**1,192,213.** 2003/10/10. Cindy Anne Graves, 1615 14th Ave. SW, Calgary, ALBERTA, T3C0W6



**WARES:** Clothing, namely, t-shirts, underwear, mitts, hats, jackets, pants. **SERVICES:** Online retail sale of clothing; promoting goods and services by arranging for sponsors to affiliate goods and services with particular sports competition, promoting goods and services through the distribution of discount cards; promoting the sale of credit card accounts through the administration of incentive awards programs; promoting the sale of goods and services by awarding purchase points for credit card use; promoting the sale of goods and services through the distribution of printed material and promotional contests. **Proposed Use** in CANADA on wares and on services.

**MARCHANDISES:** Vêtements, nommément tee-shirts, sous-vêtements, mitaines, chapeaux, vestes et pantalons. **SERVICES:** Vente en ligne de vêtements au détail; promotion de biens et de services en permettant à des commanditaires d'associer leurs biens et leurs services avec des compétitions sportives particulières, promotion de biens et de services en distribuant des cartes d'escomptes; promotion de la vente de comptes de cartes de crédit en administrant des programmes de primes au rendement; promotion de la vente de biens et services en attribuant des points avec tout achat effectué avec la carte de crédit; promotion de la vente de biens et services en distribuant des documents imprimés et en organisant des concours promotionnels. **Emploi** projeté au CANADA en liaison avec les marchandises et en liaison avec les services.

**1,192,267.** 2003/09/30. INGENEUS CORPORATION, Chancery House, High Street, Bridgetown, BARBADOS **Representative for Service/Représentant pour Signification:** GOWLING LAFLEUR HENDERSON LLP, SUITE 2600, 160 ELGIN STREET, OTTAWA, ONTARIO, K1P1C3

## SELFTEST

**WARES:** Biohazard detectors for detecting, identifying and reporting chemical and biological agents, contaminants and pathogens. **SERVICES:** Medical testing services. **Proposed Use in CANADA** on wares and on services.

**MARCHANDISES:** Détecteurs de biorisques pour détection, identification et production de rapports portant sur les agents, les contaminants et les agents pathogènes chimiques et biologiques. **SERVICES:** Services d'analyse médicale. **Emploi projeté au CANADA** en liaison avec les marchandises et en liaison avec les services.

**1,192,484.** 2003/10/03. MIH INTELPROP HOLDINGS LIMITED (a Mauritius company), 3rd Floor, Les Cascades, Edith Cavell Street, Port Louis, MAURITIUS **Representative for Service/ Représentant pour Signification:** SIM & MCBURNEY, 330 UNIVERSITY AVENUE, 6TH FLOOR, TORONTO, ONTARIO, M5G1R7

## KUDU CLUB

The right to the exclusive use of the word CLUB is disclaimed apart from the trade-mark.

**SERVICES:** Voice, data, sound and image communication services, namely, electronic, electric and digital transmission of voice, data, images, signals and messages in the field of news, entertainment and telecommunications by a number of means whether via website, e-mail, computers, telephone or telegrams; telephone communications, radio communications, audio and teleconferencing, electronic mail services; radio, television, satellite and cable broadcasting services; news agency services; transmission, provision and display of news, entertainment and telecommunication information for business or domestic purposes from a computer stored databank; hiring, rental and leasing of telecommunication apparatus and instruments; subscription television broadcasting services; provision of access to web sites of others for viewing and listening of news and entertainment content; production and recording of radio, television, video, satellite and cable programmes; entertainment and education services, namely, arranging, producing, conducting, and recording performances by live music groups and singers, dances and comedy performances, performance art and poetry performances, theatrical and musical productions, game shows, magic shows, fashion shows, art shows and exhibitions, live music concerts, athletic competitions, singing and dancing competitions, lectures by motivational and educational speakers, lectures and seminars in the field of entertainment, current events, health and personal development, educational demonstrations, debates in the field of politics and current events; organization, presentation, production and recording of concerts, theatre productions, recitals, debates; rental of cine-films, video recordings, audio recordings and CD-ROMs; hiring, rental and leasing of sporting, education and training apparatus and instruments; publication of books, manuals, magazines and texts, films, videos, audio visual and sound recordings; providing access for others to computer databases and leasing access time to others to computer databases in the

field of news and entertainment; computer rental; installation and maintenance of computer software; computer programming and computer design services; design, drawing and commissioned writing services for the compilation of web pages on the Internet; creating and maintaining web sites; hosting the web sites of others. **Proposed Use in CANADA** on services.

Le droit à l'usage exclusif du mot CLUB en dehors de la marque de commerce n'est pas accordé.

**SERVICES:** Services de communication de la voix, des données, du son et des images, nommément transmission électronique, électrique et numérique de la voix, de données, d'images, de signaux et de messages dans le domaine des nouvelles, du divertissement et des télécommunications par différents moyens, notamment sites Web, courrier électronique, ordinateurs, téléphone ou télégrammes; services de communications téléphoniques, de radiocommunications, d'audioconférence, de téléconférence et de courrier électronique; services de radiodiffusion, de télédiffusion, de diffusion par satellite et de câblodistribution; services d'agence de presse; transmission, fourniture et présentation de nouvelles, de divertissement et d'information dans le domaine des télécommunications pour usage commercial ou domestique au moyen d'une base de données informatisée; louage, location et crédit-bail d'appareils et d'instruments de télécommunications; services de télévision par abonnement; fourniture d'accès à des sites Web de tiers pour la visualisation et l'écoute de nouvelles et de contenu de divertissement; production et enregistrement de programmes radiodiffusés, télédiffusés, transmis par satellite et diffusés par câble; services de divertissement et d'éducation, nommément organisation, production, réalisation et enregistrement de représentations données en direct par des groupes de musiciens et des chanteurs, spectacles de danses et de comédie, représentations dans le domaine des arts d'interprétation et de la poésie, productions dramatiques et musicales, jeux-questionnaires, spectacles de magie, défilés de mode, expositions d'art, concerts musicaux en direct, compétitions sportives, concours de chant et de danse, conférences à des fins de motivation et d'éducation données par des conférenciers, causeries et séminaires dans le domaine du divertissement, des actualités, de la santé et du développement personnel, démonstrations pédagogiques, débats dans le domaine de la politique et des actualités; organisation, présentation, production et enregistrement de concerts, de productions théâtrales, de récitals et de débats; location de films cinématographiques, d'enregistrements vidéo, d'enregistrements sonores et de CD-ROM; louage, location et crédit-bail d'appareils et d'instruments de sport, d'enseignement et de formation; publication de livres, manuels, magazines et textes, films et enregistrements audio, vidéo et audiovisuels; fourniture d'accès à des bases de données informatisées et crédit-bail du temps d'accès à des bases de données informatisées dans le domaine des actualités et du divertissement; location d'ordinateurs; installation et maintenance de logiciels; services de programmation informatique et de conception en informatique; services de conception, de dessin et de rédaction sur commande à des fins de compilation de pages Web sur l'Internet; création et maintenance de sites Web; hébergement de sites Web pour des tiers. **Emploi projeté au CANADA** en liaison avec les services.

**1,192,542.** 2003/10/06. Sovereign Pharmaceuticals Limited, 1064 Adelaide Street North, London, ONTARIO, N5Y2N1  
**Representative for Service/Représentant pour Signification:** MICHAEL L. ROBINSON, (SISKIND, CROMARTY, IVEY & DOWLER LLP), 680 WATERLOO STREET, LONDON, ONTARIO, N6A3V8

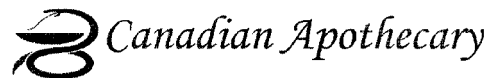

The right to the exclusive use of the words CANADIAN and APOTHECARY is disclaimed apart from the trade-mark.

**SERVICES:** Preparation and sale of custom-manufactured vitamins, minerals, herbs, compounds, supplements and medicinal formulae. **Used** in CANADA since June 01, 1996 on services.

Le droit à l'usage exclusif des mots CANADIAN et APOTHECARY en dehors de la marque de commerce n'est pas accordé.

**SERVICES:** Préparation à façon et vente de vitamines, minéraux, herbes, composés, suppléments et formules médicamenteuses. **Employée** au CANADA depuis 01 juin 1996 en liaison avec les services.

**1,192,814.** 2003/10/16. Sigma Logic Inc., 14399, 103 Avenue, Suite 309, Surrey, BRITISH COLUMBIA, V3T5V5  
**Representative for Service/Représentant pour Signification:** OLIVER HUNT, TRADE-MARK CENTRAL CONSULTANCY, 73 TOWNSEND DRIVE, OTTAWA, ONTARIO, K2J2V3

## indian wedding

The right to the exclusive use of the word WEDDING is disclaimed apart from the trade-mark.

**WARES:** Print publication namely books. **SERVICES:** (1) Operation of a website featuring the identification of the suppliers of goods, services, information, online planning tools, rituals, customs, cultures and traditions all related to weddings and associated celebrations. (2) Organizing and operating shows and events and shows that offers wares and services to assist couples, families and/or friends of couples with preparations involving weddings and related celebrations. (3) The production of shows for broadcast through the media of television, radio and internet relating to weddings, celebrations, customs and traditions. **Used** in CANADA since November 09, 2000 on services (1); November 27, 2002 on wares; November 28, 2002 on services (2). **Proposed** Use in CANADA on services (3).

Le droit à l'usage exclusif du mot WEDDING en dehors de la marque de commerce n'est pas accordé.

**MARCHANDISES:** Publications imprimées, notamment livres. **SERVICES:** (1) Exploitation d'un site Web ayant trait à l'identification de fournisseurs de marchandises, services, informations, outils de planification en ligne, us et coutumes et traditions ayant tous trait au mariage et aux célébrations connexes. (2) Organisation et exploitation de spectacles et d'événements qui offrent des marchandises et des services pour aider les couples, les familles et/ou les amis des couples dans les préparatifs de mariage et les célébrations connexes. (3) Production de spectacles ayant trait à des mariages, des célébrations, des coutumes et des traditions pour diffusion au moyen de la télévision, de la radio et de l'Internet. **Employée** au CANADA depuis 09 novembre 2000 en liaison avec les services (1); 27 novembre 2002 en liaison avec les marchandises; 28 novembre 2002 en liaison avec les services (2). **Emploi** projeté au CANADA en liaison avec les services (3).

**1,193,061.** 2003/10/07. CABOT SAFETY INTERMEDIATE CORPORATION a Delaware Corporation, 650 Dawson Drive, Newark, Delaware 19713, UNITED STATES OF AMERICA  
**Representative for Service/Représentant pour Signification:** GOWLING LAFLEUR HENDERSON LLP, 1 PLACE VILLE MARIE, 37TH FLOOR/37E ETAGE, MONTREAL, QUEBEC, H3B3P4

## TACTICAL SPORT

The right to the exclusive use of the word TACTICAL is disclaimed apart from the trade-mark.

**WARES:** Hearing protective devices, namely, active noise reduction ear muffs. **Proposed** Use in CANADA on wares.

Le droit à l'usage exclusif du mot TACTICAL en dehors de la marque de commerce n'est pas accordé.

**MARCHANDISES:** Protecteurs d'oreilles, notamment serre-tête antibruit à contrôle actif. **Emploi** projeté au CANADA en liaison avec les marchandises.

**1,193,078.** 2003/10/08. Samsung Electronics Co., Ltd., 416, Maetan-dong, Paldal-ku, Suwon-city, Kyungki-do, REPUBLIC OF KOREA **Representative for Service/Représentant pour Signification:** OGILVY RENAULT, 1981 MCGILL COLLEGE AVENUE, SUITE 1600, MONTREAL, QUEBEC, H3A2Y3



The trade-mark is shown in the colours black, yellow, pink, and blue and colour is claimed as a feature of the trade-mark. Specifically, all of the word matter is black, and in clockwise order, the first curved block segment above the letter N in NO is yellow, the second curved block segment is pink, the third curved block segment is blue, the first dot is black, the second dot is yellow, the third dot is pink and the fourth dot is blue.

The right to the exclusive use of the words NO and NOISELESS OPTIC IMAGING SYSTEM is disclaimed apart from the trade-mark.

**WARES:** Color laser printers. **Proposed** Use in CANADA on wares.

La marque de commerce est en noir, jaune, rose et bleu et la couleur est revendiquée comme caractéristique de la marque de commerce. Toute la matière à lire est en noir et, dans le sens des aiguilles d'une montre, le premier segment de cliché cintré qui se trouve au-dessus de la lettre N de "NO" est en jaune, le second segment de cliché cintré est en rose, le troisième segment de cliché cintré est en bleu, le premier point est en noir, le second point est en jaune, le troisième point est en rose et le quatrième point est en bleu.

Le droit à l'usage exclusif des mots NO et NOISELESS OPTIC IMAGING SYSTEM en dehors de la marque de commerce n'est pas accordé.

**MARCHANDISES:** Imprimantes laser couleur. **Emploi** projeté au CANADA en liaison avec les marchandises.

**1,193,169.** 2003/10/20. Dundee Corporation, Scotia Plaza, 55th Floor, 40 King Street West, Toronto, ONTARIO, M5H4A9 **Representative for Service/Représentant pour Signification:** GOWLING LAFLEUR HENDERSON LLP, SUITE 5800, SCOTIA PLAZA, 40 KING STREET WEST, TORONTO, ONTARIO, M5H3Z7

## Fonds de revenu Dynamique

The right to the exclusive use of the words FONDS DE REVENU is disclaimed apart from the trade-mark.

**SERVICES:** Mutual fund services, namely mutual fund brokerage, mutual fund distribution and the administration and management of mutual funds. **Proposed** Use in CANADA on services.

Le droit à l'usage exclusif des mots FONDS DE REVENU en dehors de la marque de commerce n'est pas accordé.

**SERVICES:** Services de fonds mutuels, nommément courtage de fonds mutuels, distribution de fonds mutuels, et administration et gestion de fonds mutuels. **Emploi** projeté au CANADA en liaison avec les services.

**1,193,170.** 2003/10/20. Dundee Corporation, Scotia Plaza, 55th Floor, 40 King Street West, Toronto, ONTARIO, M5H4A9 **Representative for Service/Représentant pour Signification:** GOWLING LAFLEUR HENDERSON LLP, SUITE 5800, SCOTIA PLAZA, 40 KING STREET WEST, TORONTO, ONTARIO, M5H3Z7

## Fonds obligataire Power Dynamique

The right to the exclusive use of the words FONDS OBLIGATAIRE is disclaimed apart from the trade-mark.

**SERVICES:** Mutual fund services, namely mutual fund brokerage, mutual fund distribution and the administration and management of mutual funds. **Proposed** Use in CANADA on services.

Le droit à l'usage exclusif des mots FONDS OBLIGATAIRE en dehors de la marque de commerce n'est pas accordé.

**SERVICES:** Services de fonds mutuels, nommément courtage de fonds mutuels, distribution de fonds mutuels, et administration et gestion de fonds mutuels. **Emploi** projeté au CANADA en liaison avec les services.

**1,193,171.** 2003/10/20. Dundee Corporation, Scotia Plaza, 55th Floor, 40 King Street West, Toronto, ONTARIO, M5H4A9 **Representative for Service/Représentant pour Signification:** GOWLING LAFLEUR HENDERSON LLP, SUITE 5800, SCOTIA PLAZA, 40 KING STREET WEST, TORONTO, ONTARIO, M5H3Z7

## Fonds obligataire mondial Dynamique

The right to the exclusive use of the words FONDS OBLIGATAIRE MONDIAL is disclaimed apart from the trade-mark.

**SERVICES:** Mutual fund services, namely mutual fund brokerage, mutual fund distribution and the administration and management of mutual funds. **Proposed** Use in CANADA on services.

Le droit à l'usage exclusif des mots FONDS OBLIGATAIRE MONDIAL en dehors de la marque de commerce n'est pas accordé.

**SERVICES:** Services de fonds mutuels, nommément courtage de fonds mutuels, distribution de fonds mutuels, et administration et gestion de fonds mutuels. **Emploi** projeté au CANADA en liaison avec les services.

**1,193,173.** 2003/10/20. Dundee Corporation, Scotia Plaza, 55th Floor, 40 King Street West, Toronto, ONTARIO, M5H4A9 **Representative for Service/Représentant pour Signification:** GOWLING LAFLEUR HENDERSON LLP, SUITE 5800, SCOTIA PLAZA, 40 KING STREET WEST, TORONTO, ONTARIO, M5H3Z7

## Fonds du marché monétaire Dynamique

The right to the exclusive use of the words FONDS DU MARCHÉ MONÉTAIRE is disclaimed apart from the trade-mark.

**SERVICES:** Mutual fund services, namely mutual fund brokerage, mutual fund distribution and the administration and management of mutual funds. **Proposed** Use in CANADA on services.

Le droit à l'usage exclusif des mots FONDS DU MARCHÉ MONÉTAIRE en dehors de la marque de commerce n'est pas accordé.

**SERVICES:** Services de fonds mutuels, nommément courtage de fonds mutuels, distribution de fonds mutuels, et administration et gestion de fonds mutuels. **Emploi** projeté au CANADA en liaison avec les services.

**1,193,509.** 2003/10/17. Anna Young, carrying on business as Stripes Gear, 22889 Old Yale Road, Langley, BRITISH COLUMBIA, V2Z2V3



Colour is claimed as a feature of the mark. The background colours are as follows in this order from top to bottom: yellow, green, blue, purple, pink, red, orange, yellow, green. The word STRIPES is white with a black border and the word GEAR is written in blue.

The right to the exclusive use of the word GEAR is disclaimed apart from the trade-mark.

**WARES:** Clothing namely thermal underwear, hats, skirts. **Used** in CANADA since December 17, 2002 on wares.

La couleur est revendiquée comme caractéristique de la marque. Les couleurs du haut en bas sur le fond sont, dans l'ordre : le jaune, le vert, le bleu, le mauve, le rose, le rouge, l'orange, le jaune, le vert. Le mot STRIPES est en blanc avec une bordure en noir, et le mot GEAR est en bleu.

Le droit à l'usage exclusif du mot GEAR en dehors de la marque de commerce n'est pas accordé.

**MARCHANDISES:** Vêtements, nommément sous-vêtements isolants, chapeaux et jupes. **Employée** au CANADA depuis 17 décembre 2002 en liaison avec les marchandises.

**1,193,999.** 2003/10/17. The PNC Financial Services Group, Inc., Fifth Avenue and Wood Street, Pittsburgh, Pennsylvania 15222, UNITED STATES OF AMERICA **Representative for Service/ Représentant pour Signification:** OSLER, HOSKIN & HARCOURT LLP, SUITE 1500, 50 O'CONNOR STREET, OTTAWA, ONTARIO, K1P6L2

## EVERY DAY IS AN OPPORTUNITY TO DO MORE

**SERVICES:** Operation of chequing and/or savings accounts, the provision of consumer loans, mortgages, term deposits, bill payment services, the provision of drafts, travelers cheques, money orders, and account transfers; financial services namely, corporate lending services, providing financial information by electronic means, the establishment, management and distribution of mutual funds and the management of investment portfolios; providing financial information via computer networks including the Internet. **Used** in CANADA since at least as early as June 05, 2003 on services. **Used** in UNITED STATES OF AMERICA on services. **Registered** in or for UNITED STATES OF AMERICA on November 9, 2004 under No. 2,902,094 on services.

**SERVICES:** Exploitation de comptes chèques et/ou de comptes d'épargne, fourniture de prêts à la consommation, d'hypothèques, de dépôts à terme, de services de règlement des factures, fourniture de traites, de chèques de voyage, de mandats, et de transferts; services financiers, nommément services de prêts aux entreprises, fourniture d'information financière de façon électronique, création, gestion et distribution de fonds mutuels et gestion de portefeuilles de placement; fourniture de renseignements financiers au moyen de réseaux d'ordinateurs y compris Internet. **Employée** au CANADA depuis au moins aussi tôt que le 05 juin 2003 en liaison avec les services. **Employée:** ÉTATS-UNIS D'AMÉRIQUE en liaison avec les services. **Enregistrée** dans ou pour ÉTATS-UNIS D'AMÉRIQUE le 09 novembre, 2004 sous le No. 2,902,094 en liaison avec les services.

**1,194,496.** 2003/10/23. BOEHRINGER INGELHEIM microPARTS GMBH, Hauert 7, D-44227 Dortmund, GERMANY  
**Representative for Service/Représentant pour Signification:**  
 MACRAE & CO., P.O. BOX 806, STATION B, 222 SOMERSET STREET WEST, SUITE 600, OTTAWA, ONTARIO, K1P5T4

## TRUSPRAY

**WARES:** (1) Laundry detergent and bleach; dishwashing detergent; all-purpose cleaning detergent; hair bleaching preparations; perfumery; essential oils for personal use; essential oils for food flavoring; hair lotions; body care creams and lotions; beauty care creams and lotions; hair spray; personal deodorants. (2) Air and room deodorants; pharmaceutical preparations for the treatment of infectious diseases, namely: respiratory infections, lung infections, eye infections; pharmaceutical preparations for the treatment of the respiratory system, namely: asthma; pharmaceutical preparations for use in dermatology, namely: dermatitis, skin pigmentation diseases, sexually transmitted diseases; sprayable cervical pain killers; sprayable wound dressing; all-purpose disinfectants; contact lens disinfectants; disinfectants for chemical toilets; disinfectants for medical instruments; fungicides; herbicides; air freshening preparations; medicinal oils for the treatment of skin diseases, bruises, inflammations, cervix diseases, lung diseases, asthma; air purifying preparations. (3) Spray bottles; atomizers not for medical use; aerosol atomizers not for medical use; perfume sprayers. **Used** in GERMANY on wares. **Registered** in or for GERMANY on August 28, 2002 under No. 302 35 507 on wares. **Proposed Use** in CANADA on wares.

**MARCHANDISES:** (1) Détergent à lessive et agent de blanchiment; détergent à vaisselle; détergent tout usage; produits décolorants pour les cheveux; parfumerie; huiles essentielles pour les soins du corps; huiles essentielles pour aromatiser les aliments; lotions capillaires; crèmes et lotions pour les soins du corps; crèmes et lotions de soins de beauté; fixatif; déodorants. (2) Désodorisants d'atmosphère et d'ambiance; préparations pharmaceutiques pour le traitement de maladies infectieuses, notamment infections respiratoires, infections pulmonaires, infections des yeux; préparations pharmaceutiques pour le traitement de l'appareil respiratoire, notamment asthme; préparations pharmaceutiques pour utilisation en dermatologie, notamment dermatite, maladies affectant la pigmentation cutanée, maladies transmissibles sexuellement; analgésiques cervicaux en vaporisateur; pansement liquide en vaporisateur pour plaies; désinfectants tout usage; désinfectants pour lentilles cornéennes; désinfectants pour toilettes chimiques; désinfectants pour instruments médicaux; fongicides; herbicides; préparations d'assainissement de l'air; huiles médicinales pour le traitement des maladies de la peau, ecchymoses, inflammations, maladies cervicales, maladies pulmonaires, asthme; préparations pour purifier l'air. (3) Vaporisateurs; atomiseurs à des fins non

médicales; aérosols à des fins non médicales; vaporisateurs à parfums. **Employée:** ALLEMAGNE en liaison avec les marchandises. **Enregistrée** dans ou pour ALLEMAGNE le 28 août 2002 sous le No. 302 35 507 en liaison avec les marchandises. **Emploi projeté** au CANADA en liaison avec les marchandises.

**1,194,497.** 2003/10/23. BOEHRINGER INGELHEIM microPARTS GMBH, Hauert 7, D-44227 Dortmund, GERMANY  
**Representative for Service/Représentant pour Signification:**  
 MACRAE & CO., P.O. BOX 806, STATION B, 222 SOMERSET STREET WEST, SUITE 600, OTTAWA, ONTARIO, K1P5T4



**WARES:** (1) Laundry detergent and bleach; dishwashing detergent; all-purpose cleaning detergent; hair bleaching preparations; perfumery; essential oils for personal use; essential oils for food flavoring; hair lotions; body care creams and lotions; beauty care creams and lotions; hair spray; personal deodorants. (2) Air and room deodorants; pharmaceutical preparations for the treatment of infectious diseases, namely: respiratory infections, lung infections, eye infections; pharmaceutical preparations for the treatment of the respiratory system, namely: asthma; pharmaceutical preparations for use in dermatology, namely: dermatitis, skin pigmentation diseases, sexually transmitted diseases; sprayable cervical pain killers; sprayable wound dressing; all-purpose disinfectants; contact lens disinfectants; disinfectants for chemical toilets; disinfectants for medical instruments; fungicides; herbicides; air freshening preparations; medicinal oils for the treatment of skin diseases, bruises, inflammations, cervix diseases, lung diseases, asthma; air purifying preparations. (3) Spray bottles; atomizers not for medical use; aerosol atomizers not for medical use; perfume sprayers. **Used** in GERMANY on wares. **Registered** in or for GERMANY on July 14, 2003 under No. 303 17 259 on wares. **Proposed Use** in CANADA on wares.

**MARCHANDISES:** (1) Détergent à lessive et agent de blanchiment; détergent à vaisselle; détergent tout usage; produits décolorants pour les cheveux; parfumerie; huiles essentielles pour les soins du corps; huiles essentielles pour aromatiser les aliments; lotions capillaires; crèmes et lotions pour les soins du corps; crèmes et lotions de soins de beauté; fixatif; déodorants. (2) Désodorisants d'atmosphère et d'ambiance; préparations pharmaceutiques pour le traitement de maladies infectieuses, notamment infections respiratoires, infections pulmonaires, infections des yeux; préparations pharmaceutiques pour le traitement de l'appareil respiratoire, notamment asthme; préparations pharmaceutiques pour utilisation en dermatologie,



nommément dermatite, maladies affectant la pigmentation cutanée, maladies transmissibles sexuellement; analgésiques cervicaux en vaporisateur; pansement liquide en vaporisateur pour plaies; désinfectants tout usage; désinfectants pour lentilles cornéennes; désinfectants pour toilettes chimiques; désinfectants pour instruments médicaux; fongicides; herbicides; préparations d'assainissement de l'air; huiles médicinales pour le traitement des maladies de la peau, ecchymoses, inflammations, maladies cervicales, maladies pulmonaires, asthme; préparations pour purifier l'air. (3) Vaporisateurs; atomiseurs à des fins non médicales; aérosols à des fins non médicales; vaporisateurs à parfums. **Employée:** ALLEMAGNE en liaison avec les marchandises. **Enregistrée** dans ou pour ALLEMAGNE le 14 juillet 2003 sous le No. 303 17 259 en liaison avec les marchandises. **Emploi** projeté au CANADA en liaison avec les marchandises.

**1,194,500.** 2003/10/23. 6138314 Canada Ltd., P.O. Box 8372, Canmore, ALBERTA, T2W2V1 **Representative for Service/ Représentant pour Signification:** PARLEE MCLAWS LLP, 3400 PETRO-CANADA CENTRE, 150 - 6TH AVENUE SOUTH WEST, CALGARY, ALBERTA, T2P1H5

## ATHLEADERS

**WARES:** (1) Publications, namely, books, newsletters pertaining to mentoring, athletics and sports; instructional, educational, informational and inspirational materials pertaining to mentoring, athletics and sports, namely DVD, VHS, recorded CDs and cassettes, online voice recordings, online streaming video, brochures, career management plans, newspaper features and written columns for magazines and newspapers. (2) Posters, prints, calendars; art, namely original art, edition art, oil paintings, water colours, drawings, sculptures, holograms, photography, tattoos. (3) Music CDs, DVDs, VHS, cassettes, online streamed music and software used to support and manage athletes and others involved in supporting athletes and people in sports; touch screen software used to support or manage athletes; interactive software used for training and teaching athletes, mentors, parents of athletes, coaches and leaders in communities, businesses and sport. (4) Tumblers, coffee mugs, tankards and ceramic figurines. (5) Sports equipment, namely golf clubs, golf balls, hockey sticks, pucks, skates, protective hockey equipment, baseball bats, baseball gloves, basketballs, athletic shoes, volleyballs, skis, ski poles, ski boots, snowboards, sports goggles, soccer balls, bicycles, figure skates, curling brooms, footballs, protective football equipment, wrestling mats, boxing gloves, sails for boats, table tennis balls, canoes, badminton birds, badminton racquets, kayaks; sports memorabilia, namely collectors cards, event programs, tickets, drinking glasses, mugs, caps, hats, t-shirts, fleece pullovers, jerseys, watches, shorts, sweaters, sweatbands. (6) Shirts, sweaters, sweat tops, caps, hats and visors. (7) Game used sports equipment, namely golf clubs, golf balls, hockey sticks, pucks, skates, protective hockey equipment, baseballs, baseball bats, baseball gloves, basketballs, athletic shoes, volleyballs, skis, ski poles, ski boots, snowboards, sports goggles, soccer balls, bicycles, figure skates, curling brooms, footballs, protective football equipment, wrestling mats, boxing gloves, sails

for boats, table tennis balls, canoes, badminton birds, badminton racquets, kayaks and jerseys; Licensed sports equipment, namely golf clubs, golf balls, hockey sticks, pucks, skates, protective hockey equipment, baseballs, baseball bats, baseball gloves, basketballs, athletic shoes, volleyballs, skis, ski poles, ski boots, snowboards, sports goggles, soccer balls, bicycles, figure skates, curling brooms, footballs, protective football equipment, wrestling mats, boxing gloves, sails for boats, table tennis balls, canoes, badminton birds, badminton racquets, kayaks and jerseys.

**SERVICES:** (1) Mentoring athletes for character development and performance improvement; providing guidance to mentors; matching and introduction services to facilitate the meeting of mentors and mentees; arranging and conducting activities and events to facilitate mentoring including symposiums, conferences, summits and educational classes. (2) Education, teaching and providing of training to mentors about mentoring and to athletes about athletics, sports and team play; the creation, collection, publication and dissemination of information relating to mentoring and athletics. (3) Career management and personal and professional advice services for athletes, both professional and amateur, namely promotion, media training, career planning, training plans, job searches, job negotiations, engaging professionals and financial management; providing counseling to friends and family of athletes. (4) Arbitration services. (5) Electronic communication services, namely, the provision of communications services over global electronic networks to facilitate mentoring namely by way of electronic messaging, e-mail and electronic chat rooms; online services to facilitate real-time interaction between mentors and mentees; online matching and introduction services to facilitate the introduction of mentors and mentees; collecting, categorizing, storing and disseminating of documents, message, images and information over global electronic networks to facilitate mentoring. (6) Electronic retail services, namely, the provision of retail services over global electronic networks featuring sports equipment and sport memorabilia; online auction services featuring sports equipment and sport memorabilia. **Proposed** Use in CANADA on wares and on services.

**MARCHANDISES:** (1) Publications, nommément livres, bulletins dans le domaine du mentorat, de l'athlétisme et des sports; matériels didactiques, pédagogiques, informatifs et inspirant dans le domaine du mentorat, de l'athlétisme et des sports, nommément DVD, VHS, disques compacts et cassettes enregistrés, enregistrements vocaux en ligne, vidéo à lecture en continu en ligne, brochures, plans de gestion de carrière, chroniques de journaux et reportages pour magazines et journaux. (2) Affiches, estampes, calendriers; oeuvres d'art, nommément oeuvres d'art originales, oeuvres d'art d'édition à tirage limité, peintures à l'huile, aquarelles, dessins, sculptures, hologrammes, photographie et tatouages. (3) Disques compacts musicaux, DVD, bandes VHS, cassettes, musique en ligne diffusée en continu et logiciels utilisés à des fins d'appui et de gestion d'athlètes et de tiers exerçant des fonctions de soutien d'athlètes et de sportifs; logiciels pour ordinateurs à écran tactile utilisés à des fins de gestion d'athlètes; logiciels interactifs utilisés à des fins de formation et d'entraînement des athlètes, des conseillers, des parents d'athlètes, des entraîneurs et des leaders locaux, dans le monde des affaires et du monde du sport. (4)

Gobelets, chopes à café, chopes et figurines de céramique. (5) Équipement de sport, nommément bâtons de golf, balles de golf, bâtons de hockey, rondelles, patins, équipement de protection pour le hockey, balles de baseball, bâtons de baseball, gants de baseball, ballons de basket-ball, chaussures d'athlétisme, ballons de volley-ball, skis, bâtons de ski, chaussures de ski, planches à neige, lunettes de sport, ballons de soccer, bicyclettes, patins de patinage artistique, balais de curling, ballons de football, équipement de protection pour le football, matelas de lutte, gants de boxe, voiles pour bateaux, balles de tennis de table, canots, volants de badminton, raquettes de badminton, kayaks; objets sportifs commémoratifs, nommément cartes à collectionner, programmes, billets, verres, grosses tasses, casquettes, chapeaux, tee-shirts, pulls molletonnés, jerseys, montres, shorts, chandails et bandeaux absorbants. (6) Chemises, chandails, hauts d'entraînement, casquettes, chapeaux et visières. (7) Équipement de sport utilisé pour jouer, nommément bâtons de golf, balles de golf, bâtons de hockey, rondelles, patins, équipement de protection pour hockey, balles de baseball, bâtons de baseball, gants de baseball, ballons de basket-ball, chaussures d'athlétisme, ballons de volley-ball, skis, bâtons de ski, chaussures de ski, planches à neige, lunettes de sport, ballons de soccer, bicyclettes, patins de patinage artistique, balais de curling, ballons de football, équipement de protection pour football, matelas de lutte, gants de boxe, voiles pour bateaux, balles de tennis de table, canots, volants de badminton, raquettes de badminton, kayaks et jerseys; équipement de sport autorisé, nommément bâtons de golf, balles de golf, bâtons de hockey, rondelles, patins, équipement de protection pour hockey, balles de baseball, bâtons de baseball, gants de baseball, ballons de basket-ball, chaussures d'athlétisme, ballons de volley-ball, skis, bâtons de ski, chaussures de ski, planches à neige, lunettes de sport, ballons de soccer, bicyclettes, patins de patinage artistique, balais de curling, ballons de football, équipement de protection de football, matelas de lutte, gants de boxe, voiles pour bateaux, balles de tennis de table, canots, volants de badminton, raquettes de badminton, kayaks et jerseys. **SERVICES:** (1) Services d'encadrement d'athlètes à des fins de développement de la personnalité et d'amélioration de la performance; fourniture de services d'orientation aux conseillers; services de recherche de partenaires et de présentation destinés à faciliter la rencontre entre les conseillers et leurs protégés; organisation et réalisation d'activités et d'événements destinés à faciliter l'encadrement, y compris symposiums, conférences, sommets et cours. (2) Éducation, enseignement et formation aux conseillers sur l'encadrement et aux athlètes sur l'athlétisme, sports et jeux d'équipes; création, cueillette, publication et diffusion d'informations ayant trait à l'encadrement et à l'athlétisme. (3) Services de conseils en gestion de carrière, et services de conseils personnels et professionnels pour athlètes, tant professionnels qu'amateurs, nommément promotion, formation sur les médias, planification de carrière, plans de formation, recherches d'emploi, négociations d'emplois, engagement de professionnels et gestion financière; fourniture de conseils aux amis et à la famille des athlètes. (4) Services d'arbitrage. (5) Services de communication électronique, nommément fourniture de services de communication sur des réseaux électroniques mondiaux pour faciliter le mentorat, nommément au moyen de messagerie électronique, de courriel et de cybersalons; services

en ligne pour faciliter l'interaction en temps réel entre mentors et mentorés; services d'appariement et de présentation en ligne pour faciliter la présentation de mentors et de mentorés; collecte, classement par catégories, stockage et diffusion de documents, de messages, d'images et d'information sur des réseaux électroniques mondiaux pour faciliter le mentorat. (6) Services électroniques au détail, nommément fourniture au moyen de réseau électroniques mondiaux de services proposant de l'équipement sportif et des objets commémoratifs liés au sport; services d'encan en ligne proposant de l'équipement sportif et des objets commémoratifs liés au sport. **Emploi** projeté au CANADA en liaison avec les marchandises et en liaison avec les services.

**1,195,915.** 2003/11/12. ROPAK CORPORATION, 660 S. State College Blvd., Fullerton, California 92631, UNITED STATES OF AMERICA **Representative for Service/Représentant pour Signification:** SMART & BIGGAR, 438 UNIVERSITY AVENUE, SUITE 1500, BOX 111, TORONTO, ONTARIO, M5G2K8

## NXT GRAPHICS

The right to the exclusive use of the word GRAPHICS is disclaimed apart from the trade-mark.

**WARES:** Printers and container handling equipment for the imprinting of containers; shipping and storage containers for industrial, commercial, or residential use with print or graphic elements thereon. **SERVICES:** Printing services, namely, imprinting information and other indicia on containers, custom and batch printing of containers, and design services for imprinting on containers. **Priority** Filing Date: November 06, 2003, Country: UNITED STATES OF AMERICA, Application No: 78/324383 in association with the same kind of wares and in association with the same kind of services. **Proposed** Use in CANADA on wares and on services.

Le droit à l'usage exclusif du mot GRAPHICS en dehors de la marque de commerce n'est pas accordé.

**MARCHANDISES:** Imprimantes et matériel de manutention de contenants pour l'impression de contenants; contenants d'expédition et de stockage pour utilisation industrielle, commerciale ou résidentielle avec des éléments imprimés ou graphiques. **SERVICES:** Services d'imprimerie, nommément renseignements sur l'imprimerie et autres empreintes sur des contenants, impression de contenants personnalisée et par lots, et services de conception pour impression sur des contenants. **Date** de priorité de production: 06 novembre 2003, pays: ÉTATS-UNIS D'AMÉRIQUE, demande no: 78/324383 en liaison avec le même genre de marchandises et en liaison avec le même genre de services. **Emploi** projeté au CANADA en liaison avec les marchandises et en liaison avec les services.

**1,196,057.** 2003/11/12. PREACTOR INTERNATIONAL LIMITED, Cornbrash Park, Bumpers Way, Chippenham, Wiltshire, SN14 6RA, UNITED KINGDOM **Representative for Service/ Représentant pour Signification:** RICHES, MCKENZIE & HERBERT LLP, SUITE 1800, 2 BLOOR STREET EAST, TORONTO, ONTARIO, M4W3J5

## PREACTOR

**WARES:** Computer software for use in simulation forecasting, scheduling and/or modelling in any business sector; data storage media, namely disks bearing computer software for use in simulation, forecasting, scheduling and/or modelling in any business sector. **Used** in CANADA since at least as early as February 1999 on wares.

**MARCHANDISES:** Logiciel pour utilisation dans la projection, l'ordonnancement et/ou la modélisation de simulations dans tout secteur d'affaires; système d'archivage de données, nommément disques porteur de logiciels pour utilisation dans la simulation, la prévision, l'ordonnancement et/ou la modélisation dans tous les secteurs d'entreprise. **Employée** au CANADA depuis au moins aussi tôt que février 1999 en liaison avec les marchandises.

**1,196,654.** 2003/11/12. JUST PURE GMBH, Kurzenhof 2, 86983 Lechbruck am See, GERMANY **Representative for Service/ Représentant pour Signification:** GOWLING LAFLEUR HENDERSON LLP, SUITE 4900, COMMERCE COURT WEST, TORONTO, ONTARIO, M5L1J3



The right to the exclusive use of the words PURE, BEAUTY and HEALTH is disclaimed apart from the trade-mark.

**WARES:** (1) Perfumery, namely eau de toilette; cosmetics, namely face creams, facial cleansing milks, facial tonics, facial masks, facial peelings, facial balms, facials oils, eye and lip balms and creams, moisturizers, body packs, body creams, body milks, body balms, body oils, body waters, body peelings, feet and hand packs, feet and hand creams and oils, bath creams, bath oils, bath milks, bath salts, bath powders, hair shampoo, hair conditioner, hair mask, hair oil, hair gel, hair wax, shower oils, shower peelings. (2) Soap, namely skin and body soap, toilet soap; shower gels, essential oils; hair lotions; clothing, namely bath robes, t-shirts,

sweat shirts, pants, jogging pants, shorts, skirts, dresses, blouses, jackets; footwear, namely slippers, sneakers, boots; and headgear, namely caps, hats, bonnets, headbands. **SERVICES:** Cosmetic treatments and therapy; massages. **Used** in CANADA since at least as early as November 2001 on wares (1). **Proposed Use** in CANADA on wares (2) and on services.

Le droit à l'usage exclusif des mots PURE, BEAUTY et HEALTH en dehors de la marque de commerce n'est pas accordé.

**MARCHANDISES:** (1) Parfumerie, nommément eau de toilette; cosmétiques, nommément crèmes de beauté, laits nettoyants pour le visage, toniques pour le visage, masques de beauté, préparation de dermabrasion pour le visage, baumes pour le visage, huiles pour le visage, baumes et crèmes pour les lèvres et pour les yeux, hydratants, enveloppements pour le corps, crèmes pour le corps, laits pour le corps, baumes pour le corps, huiles corporelles, eaux pour le corps, préparation de dermabrasion pour le corps, enveloppements pour les pieds et pour les mains, crèmes et huiles pour les pieds et pour les mains, crèmes de bain, huiles de bain, laits de bain, sels de bain, poudre de bain, shampoing, revitalisant capillaire, masque capillaire, huile capillaire, gel capillaire, cire pour les cheveux, huiles pour la douche, préparation de dermabrasion pour la douche. (2) Savon, nommément savon pour la peau et le corps, savon de toilette; gels pour la douche, huiles essentielles; lotions capillaires; vêtements, nommément robes de chambre, tee-shirts, pulls d'entraînement, pantalons, pantalons de jogging, shorts, jupes, robes, chemisiers, vestes; articles chaussants, nommément pantoufles, espadrilles, bottes; chapellerie, nommément casquettes, chapeaux, bonnets et bandeaux. **SERVICES:** Traitements et thérapie de rajeunissement; massages. **Employée** au CANADA depuis au moins aussi tôt que novembre 2001 en liaison avec les marchandises (1). **Emploi** projeté au CANADA en liaison avec les marchandises (2) et en liaison avec les services.

**1,197,081.** 2003/11/14. Marshall Outdoor Products, LLC, P.O. Box 46105, Baton Rouge, Louisiana 70895, UNITED STATES OF AMERICA **Representative for Service/ Représentant pour Signification:** NORMAN M. CAMERON, SUITE 1401 - 1166 ALBERNI STREET, VANCOUVER, BRITISH COLUMBIA, V6E3Z3

## BRINGING THE OUTDOORS INDOORS

The right to the exclusive use of the words INDOORS and OUTDOORS is disclaimed apart from the trade-mark.

**WARES:** Ceiling fans; ceiling fan parts; and ceiling fan accessories namely, blades, light kits, pull chains, wall plates, brushes and finials. **Priority Filing Date:** May 14, 2003, Country: UNITED STATES OF AMERICA, Application No: 76/514,116 in association with the same kind of wares. **Proposed Use** in CANADA on wares.

Le droit à l'usage exclusif des mots INDOORS et OUTDOORS en dehors de la marque de commerce n'est pas accordé.

**MARCHANDISES:** Ventilateurs de plafond; pièces de ventilateurs de plafond; accessoires pour ventilateurs de plafond, nommément lames, nécessaires d'éclairage, tirettes, plaques murales, brosses et faîteaux. **Date** de priorité de production: 14 mai 2003, pays: ÉTATS-UNIS D'AMÉRIQUE, demande no: 76/514,116 en liaison avec le même genre de marchandises. **Emploi** projeté au CANADA en liaison avec les marchandises.

**1,197,133.** 2003/11/21. Wyeth Canada, 50 Minthorn Blvd., Markham, ONTARIO, L3T 7Y2, CANADA **Representative for Service/Représentant pour Signification:** BERESKIN & PARR, BOX 401, 40 KING STREET WEST, TORONTO, ONTARIO, M5H3Y2

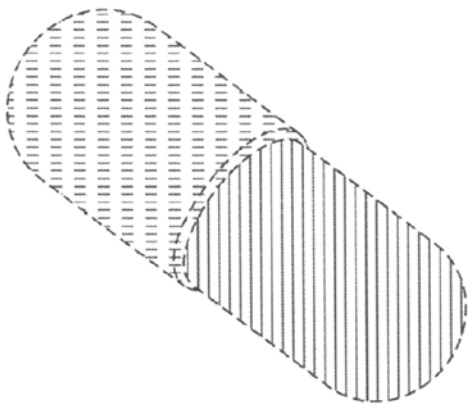

The trade-mark consists of the colour gray applied to the whole of the visible surface of one half, and the colour pink applied to the whole visible surface of the opposite half, of the particular capsule shown in the drawing. The drawing is lined for the colours gray and pink.

**WARES:** Pharmaceutical preparations, namely anti-depressants and anxiolytics. **Used** in CANADA since February 1998 on wares.

La marque de commerce comprend le gris sur la totalité de la surface visible d'une moitié de la capsule illustrée sur le dessin, et le rose sur la totalité de la surface visible de l'autre moitié de la capsule. La partie hachurée du dessin est en gris et rose.

**MARCHANDISES:** Préparations pharmaceutiques, nommément antidépresseurs et anxiolytiques. **Employée** au CANADA depuis février 1998 en liaison avec les marchandises.

**1,197,134.** 2003/11/21. Wyeth Canada, 50 Minthorn Blvd., Markham, ONTARIO, L3T 7Y2, CANADA **Representative for Service/Représentant pour Signification:** BERESKIN & PARR, BOX 401, 40 KING STREET WEST, TORONTO, ONTARIO, M5H3Y2

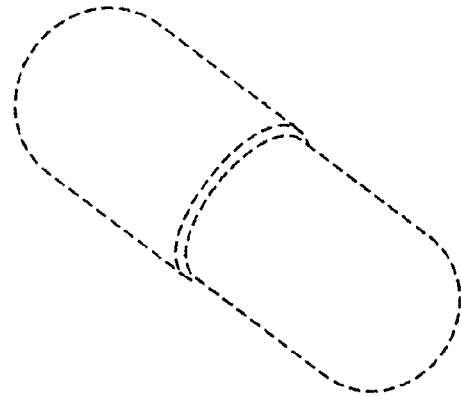

The trade-mark consists of the colour rust applied to the whole of the visible surface of the particular capsule shown in the drawing.

**WARES:** Pharmaceutical preparations, namely anti-depressants and anxiolytics. **Used** in CANADA since February 1998 on wares.

La marque de commerce comprend la couleur rouille appliquée à toute la surface visible de la capsule particulière représentée sur le dessin.

**MARCHANDISES:** Préparations pharmaceutiques, nommément antidépresseurs et anxiolytiques. **Employée** au CANADA depuis février 1998 en liaison avec les marchandises.

**1,197,137.** 2003/11/21. Wyeth Canada, 50 Minthorn Blvd., , Markham, ONTARIO, L3T7Y2 **Representative for Service/Représentant pour Signification:** BERESKIN & PARR, BOX 401, 40 KING STREET WEST, TORONTO, ONTARIO, M5H3Y2

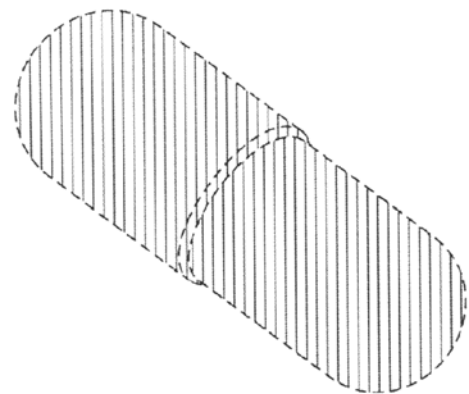

The trade-mark consists of the colour pink applied to the whole of the visible surface of the particular capsule shown in the drawing. The drawing is lined for the colour pink.

**WARES:** Pharmaceutical preparations, namely anti-depressants and anxiolytics. **Used** in CANADA since February 1998 on wares.

La marque de commerce comprend la couleur rose appliquée à toute la surface visible de la capsule particulière représentée sur le dessin. La partie hachurée du dessin est en rose.

**MARCHANDISES:** Préparations pharmaceutiques, notamment antidépresseurs et anxiolytiques. **Employée** au CANADA depuis février 1998 en liaison avec les marchandises.

**1,197,660.** 2003/11/21. ELIZABETH THOMSON ASSOCIATES LTD., 16 Shortland Crescent, Etobicoke, ONTARIO, M9R2T3 **Representative for Service/Représentant pour Signification:** CHRISTOPHER H. KOZLOWSKI, (KOZLOWSKI & COMPANY), 1491 HOLLYWELL AVENUE, MISSISSAUGA, ONTARIO, L5N4P2

## THE REACTIVE STRATEGIES TRAP

**WARES:** (1) Printed matter, namely, information sheets. (2) Printed matter, namely, books, workbooks, work sheets, pamphlets and posters; pre-recorded audio tapes; pre-recorded video tapes; pre-recorded DVDs; pre-recorded CD-ROMS not containing software; pens; mugs; clothing, namely, T-shirts, sweat shirts, polo-shirts and caps. **SERVICES:** Career seminars; seminars in the areas of business planning, business organizing and business management; providing online courses over the internet in the areas of business planning, business organizing and business management; and the operation of a website or websites on the internet providing information in the areas of business planning, business organizing and business management. **Used** in CANADA since at least as early as June 30, 2002 on wares (1). **Proposed** Use in CANADA on wares (2) and on services.

**MARCHANDISES:** (1) Imprimés, notamment feuillets d'information. (2) Imprimés, notamment livres, cahiers, livrets, brochures et affiches; bandes sonores préenregistrées; bandes vidéo préenregistrées; DVD préenregistrés; CD-ROM préenregistrés ne contenant pas de logiciel; stylos; grosses tasses; vêtements, notamment tee-shirts, pulls d'entraînement, chemises polo et casquettes. **SERVICES:** Séminaires d'orientation professionnelle; séminaires dans le domaine de la planification, de l'organisation et de la direction des affaires; fourniture de cours en ligne au moyen de l'Internet dans le domaine de la planification, de l'organisation et de la direction des affaires; exploitation d'un site Web ou de sites Web sur l'Internet contenant de l'information dans le domaine de la planification, de l'organisation et de la direction des affaires. **Employée** au CANADA depuis au moins aussi tôt que le 30 juin 2002 en liaison avec les marchandises (1). **Emploi** projeté au CANADA en liaison avec les marchandises (2) et en liaison avec les services.

**1,197,829.** 2003/11/24. JTI-MACDONALD TM CORP., 2455 Ontario Street East, Montreal, QUEBEC, H2K1W3 **Representative for Service/Représentant pour Signification:** BLAKE, CASSELS & GRAYDON LLP, INTELLECTUAL PROPERTY GROUP, COMMERCE COURT WEST, 28TH FLOOR, 199 BAY STREET, TORONTO, ONTARIO, M5L1A9

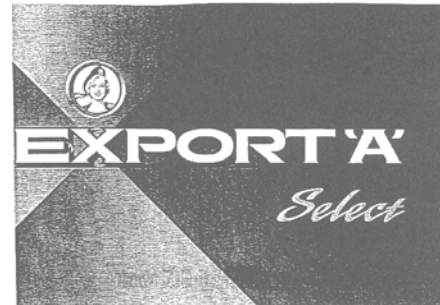

The words "export" and "A" are white, shaded in dark blue. The word "select" is gold. The line encircling the medallion is gold. The background is various shades of blue. Colour is claimed as a feature of the mark.

The right to the exclusive use of the word SELECT is disclaimed apart from the trade-mark.

**WARES:** Cigarettes and roll-your-own tobacco. **Proposed** Use in CANADA on wares.

Les mots "export" et "A" sont en blanc, avec un ombrage en bleu foncé. Le mot "select" est en or. La ligne encerclant le médaillon est en or. L'arrière-plan est de différentes nuances de bleu. La couleur est revendiquée comme une caractéristique de la marque.

Le droit à l'usage exclusif du mot SELECT en dehors de la marque de commerce n'est pas accordé.

**MARCHANDISES:** Cigarettes et tabac pour rouler ses propres cigarettes. **Emploi** projeté au CANADA en liaison avec les marchandises.

**1,197,830.** 2003/11/24. JTI-MACDONALD TM CORP., 2455 Ontario Street East, Montreal, QUEBEC, H2K1W3 **Representative for Service/Représentant pour Signification:** BLAKE, CASSELS & GRAYDON LLP, INTELLECTUAL PROPERTY GROUP, COMMERCE COURT WEST, 28TH FLOOR, 199 BAY STREET, TORONTO, ONTARIO, M5L1A9

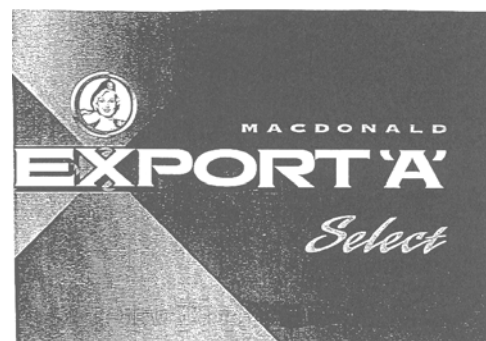

The words "export" and "A" are white, shaded in dark blue. The words "Macdonald" and "select" are gold. The line encircling the medallion is gold. The background is various shades of blue. Colour is claimed as a feature of the mark.

The right to the exclusive use of the word SELECT is disclaimed apart from the trade-mark.

**WARES:** Cigarettes and roll-your-own tobacco. **Proposed Use in CANADA** on wares.

Les mots "export" et "A" sont en blanc, avec un ombrage en bleu foncé. Les mots "Macdonald" et "select" sont en or. La ligne encerclant le médaillon est en or. L'arrière-plan est de différentes nuances de bleu. La couleur est revendiquée comme une caractéristique de la marque.

Le droit à l'usage exclusif du mot SELECT en dehors de la marque de commerce n'est pas accordé.

**MARCHANDISES:** Cigarettes et tabac pour rouler ses propres cigarettes. **Emploi** projeté au CANADA en liaison avec les marchandises.

**1,198,058.** 2003/11/24. GERRIE ELECTRIC WHOLESALE LIMITED, 4104 South Service Road, Burlington, ONTARIO, L7L4X5 **Representative for Service/Représentant pour Signification:** GOWLING LAFLEUR HENDERSON LLP, SUITE 560, 120 KING STREET WEST, P.O. BOX 1045 LCD1, HAMILTON, ONTARIO, L8N3R4

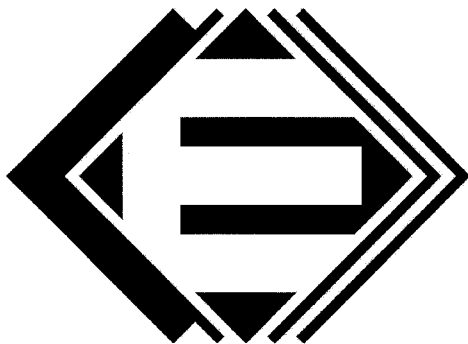

**SERVICES:** (1) Services of distribution of electrical equipment, namely, motor control, automation equipment, and electrical distribution equipment, wire and cable, conduit and fittings, lighting and lamps, boxes and enclosures, data communication systems, air conditioners, alarm and signal equipment, ballasts, barcode equipment, batteries and flashlights, boxes and covers, braking resistors, cabinets, racks and enclosures, cable tray and strut, capacitors, communications, conduit (rigid and flex), conduit connectors and couplings, counters/timers, current/voltage/phase sensing, data comm products, dimming systems, drives, display systems, emergency lighting, encoders, explosion-proof fittings, fans, fasteners, screws and anchors, fibre, fuse and fuse holders, gearboxes, ground rods and accessories, heat trace cable, heating, industrial cordsets, industrial Ethernet, industrial computers/monitors, intercoms, I/O, isolation transformers, ladders, lamps, light-curtains, lighting (industrial/commercial),

lighting (residential), line reactors, meters and test equipment, micro switches, modems, moisture control, motion control, motor control centers, motors, network analysers, occupancy sensors, operator interface, panels and breakers, power conditioning, power monitoring, power poles, power resistors, power supplies, press kits, pressure/temperature sensing, process control, programmable controllers, programming ports, prox/photo sensors, raceways and wire duct, relays, timing and lighting controls, residential electronics, RFID, safety products, service entrance, smoke and co detectors, software, solid state starter, strut, tape, terminal blocks, terminals, lugs, and splices, tools and lubricants, transformers, uninterruptible power supplies, vision systems, weigh scale modules, weld controllers, wire and cable, wire connectors, wiring devices, wire markers and labels. (2) Consulting services, namely advising clients with their lighting needs for home or office; technical support in the design and configuration of electrical systems, automation systems and data communication systems; project coordination services namely, logistical and billing coordinating for suppliers and reporting; providing computer generated layouts for lighting and motor control requirements; development and support of customer supply programs, namely commodity management, integrated supply management, vendor managed inventory programs, storeroom assistance, integrated supply, logistics management inventory analysis; and training of customers on installation and maintenance of automation equipment, data communication systems, and electrical equipment. **Used in CANADA** since at least as early as October 15, 2003 on services.

**SERVICES:** (1) Services de distribution d'équipement électrique, notamment commande de moteurs, équipement d'automatisation et équipement de distribution électrique, fil métallique et câble, tube protecteur et garnitures, dispositifs d'éclairage et lampes, boîtes et boîtiers, systèmes de communication de données, climatiseurs, équipement d'alarme et de signalisation, ballasts, équipement de codes à barre, piles et lampes de poche, boîtes et housses, résistance de freinage, meubles à tiroirs, bâtis et boîtiers, chemin de câbles et contrefiche, condensateurs, communications, tube protecteur (rigide et souple), connecteurs et raccords de tube protecteur, compteurs/chronomètres, capteurs de courant/chutes de tension/phases, produits de communication de données, systèmes de gradation, lecteurs, systèmes d'affichage, éclairage d'urgence, codeurs, garnitures à l'épreuve des explosions, ventilateurs, attaches, vis et ancrés, fibre, fusibles et porte-fusibles, boîtes d'engrenages, piquets de terre et accessoires, câble chauffant pour tuyauterie, chauffage, cordons amovibles à usage industriel, ethernet industriel, ordinateurs/moniteurs à usage industriel, interphones, entrée-sortie (E/S), transformateurs d'isolation, échelles, lampes, rideaux de lumière, éclairage (industriel/commercial), éclairage (résidentiel), réacteurs de ligne, compteurs et appareillage d'essai, microcommutateurs, modems, commande d'humidité, commande de mouvement, centres de commande de moteurs, moteurs, analyseurs de réseau, détecteurs d'occupation, interface opérateur, panneaux et disjoncteurs, conditionnement d'alimentation, contrôleurs de puissance, colonnes d'alimentation, résistance de fortes puissances, blocs d'alimentation, boutons-presseurs complets, capteurs de pression/température, commande de processus,

contrôleurs programmables, ports de programmation, détecteurs de proximité/lumière, canalisations et conduit de fil métallique, relais, contrôle de temporisation et d'éclairage, électronique résidentielle, identification par radio-fréquence (RFID), produits liés à la sécurité, entrée de service, détecteurs de fumée et de monoxyde de carbone, logiciels, démarreur à semiconducteur, contrefiche, ruban, blocs de jonction, terminaux, languettes de contact et jonctions de fil, outils et lubrifiants, transformateurs, blocs d'alimentation sans coupure, systèmes de vision, modules de balance, interrupteurs automatiques de soudage, fil métallique et câble, connecteurs de fils électriques, dispositifs de câblage, bornes de repérage et étiquettes de fil. (2) Services de consultation, nommément fourniture de conseils aux clients en ce qui concerne leurs besoins en matière d'éclairage pour le foyer ou le bureau; soutien technique en matière de conception et de configuration de systèmes électriques, systèmes d'automatisation et systèmes de communication de données; services de coordination de projet, nommément coordination de la logistique et de la facturation pour fournisseurs et fourniture de comptes rendus; fourniture de plans produits par ordinateur en ce qui concerne les exigences en matière de commande d'éclairage et de moteurs; élaboration et soutien de programmes d'approvisionnement de clients, nommément gestion des produits, gestion intégrée de l'approvisionnement, programmes d'inventaire géré par le fournisseur, assistance en magasin, approvisionnement intégré, gestion de la logistique, analyse des stocks; formation des clients en ce qui concerne l'installation et la maintenance d'équipement d'automatisation, de systèmes de communication de données et d'équipement électrique. **Employée** au CANADA depuis au moins aussi tôt que le 15 octobre 2003 en liaison avec les services.

**1,198,396.** 2003/11/28. Euler Hermes S.A., 1, rue Euler, 75008 Paris, FRANCE **Representative for Service/Représentant pour Signification:** RIDOUT & MAYBEE LLP, ONE QUEEN STREET EAST, SUITE 2400, TORONTO, ONTARIO, M5C3B1



The letters E H are white, the background is blue. Colour is claimed as a feature of the trade-mark.

**SERVICES:** Business information on the financial position and the financial soundness of firms, financial statements, financial standing (cash, indebtedness, solvency and borrowing power of firms; business appraisals (estimates) for provision of services outlined above solely in the fields of insurance and credit (not wholesale business or foreign trade); providing information in the field of financial transactions; appraisal of financial transactions; establishment of account statements; establishment and management of all types of business interests; management consultations; financial analyses; financial information; financial estimates (for insurance, banks, landed property); financings; collection operations and transactions; receipt of revenues from rental and leasing transactions; property management, building management, that is, real estate management; management of indemnity bonds, guarantees and other declarations of liability; extension of credit; credit consultation services; credit appropriation services; extension and coverage of installment loans; capital transfer; insurance; providing insurance information; rental of accommodation; assistance in obtaining insurance and other provision of insurance services; provision of computer services, that is software development and updates for computer systems; consulting services for computer systems; software maintenance; computer systems analyses; computer programming; expert appraisals (data processing application), that is, provision of services outlined above solely in the fields of insurance and credit (not whole sale business or foreign trade). **Used** in CANADA since at least as early as November 01, 2003 on services. **Priority** Filing Date: June 26, 2003, Country: FRANCE, Application No: 033233365 in association with the same kind of services. **Used** in FRANCE on services. **Registered** in or for FRANCE on June 26, 2003 under No. 03 3233365 on services.

Les lettres E et H sont en blanc, l'arrière-plan est en bleu. La couleur est revendiquée comme caractéristique de la marque de commerce.

**SERVICES:** Renseignements commerciaux sur la position financière et la stabilité financière des entreprises, états financiers, situation financière (encaisse, niveau d'endettement, solvabilité et capacité d'emprunt des entreprises; évaluations commerciales (estimations) pour prestation de services décrits ci-dessus et seulement dans le domaine de l'assurance et du crédit (non pour la vente en gros ou le commerce extérieur); fourniture d'information dans le domaine des opérations financières; estimation des opérations financières; création d'états de compte; création et gestion d'entreprises diverses; conseils en gestion; analyses financières; information financière; évaluations financières (pour assurance, banques, biens immobiliers); financement; transactions et opérations de recouvrement; réception de revenus provenant de transactions de location et de crédit-bail; gestion de propriétés, gestion de bâtiments, c'est-à-dire gestion immobilière; gestion de cautionnements, de garanties et autres déclarations de responsabilité; augmentation de la limite de crédit; services de consultation en crédit; services d'appropriation du crédit; prolongement et couverture de prêts à tempérament; transfert de capitaux; assurance; fourniture d'information sur les assurances; location d'hébergement; aide pour obtenir de l'assurance et autre prestation de services d'assurances; prestation de services informatiques, c'est-à-dire

développement de logiciels et mises à jour de systèmes informatiques; services de consultation pour systèmes informatiques; mises à niveau de logiciels; analyses de systèmes informatiques; programmation informatique; appréciation des experts (application pour le traitement de données), c'est à dire prestation de services décrits ci-dessus seulement dans le domaine de l'assurance et du crédit (non pour la vente en gros ou le commerce extérieur). **Employée** au CANADA depuis au moins aussi tôt que le 01 novembre 2003 en liaison avec les services. **Date** de priorité de production: 26 juin 2003, pays: FRANCE, demande no: 033233365 en liaison avec le même genre de services. **Employée:** FRANCE en liaison avec les services. **Enregistrée** dans ou pour FRANCE le 26 juin 2003 sous le No. 03 3233365 en liaison avec les services.

**1,198,503.** 2003/12/04. Dundee Corporation, Scotia Plaza, 55th Floor, 40 King Street West, Toronto, ONTARIO, M5H4A9 **Representative for Service/Représentant pour Signification:** GOWLING LAFLEUR HENDERSON LLP, SUITE 5800, SCOTIA PLAZA, 40 KING STREET WEST, TORONTO, ONTARIO, M5H3Z7

## Fonds Valeur équilibré Dynamique

The right to the exclusive use of the words FONDS VALEUR ÉQUILIBRÉ is disclaimed apart from the trade-mark.

**SERVICES:** Mutual fund services, namely mutual fund brokerage, mutual fund distribution and the administration and management of mutual funds. **Proposed** Use in CANADA on services.

Le droit à l'usage exclusif des mots FONDS VALEUR ÉQUILIBRÉ en dehors de la marque de commerce n'est pas accordé.

**SERVICES:** Services de fonds mutuels, notamment courtage de fonds mutuels, distribution de fonds mutuels, et administration et gestion de fonds mutuels. **Emploi** projeté au CANADA en liaison avec les services.

**1,198,638.** 2003/12/02. Tecnospiro, S.A., Pol. Ind. Pla dels Vinyats, 2, 08250 Sant Joan de Vilatorrada (Barcelona), SPAIN **Representative for Service/Représentant pour Signification:** GOWLING LAFLEUR HENDERSON LLP, SUITE 4900, COMMERCE COURT WEST, TORONTO, ONTARIO, M5L1J3



**WARES:** Machines and machine tools for drilling, reaming, milling, screwing and metal sweeping. **Proposed** Use in CANADA on wares.

**MARCHANDISES:** Machines et machines-outils pour machines à percer, à aléser, à fraiser, à visser et à balayer le métal. **Emploi** projeté au CANADA en liaison avec les marchandises.

**1,200,010.** 2003/12/22. Encan Direct Inc., 625 rue Dubois, St. Eustache, QUEBEC, J7P3W1

## DIRECT AUTO AUCTION

The right to the exclusive use of the words AUTO AUCTION is disclaimed apart from the trade-mark.

**SERVICES:** Purchase and retail sale of used vehicles. **Used** in CANADA since March 04, 1993 on services.

Le droit à l'usage exclusif des mots AUTO AUCTION en dehors de la marque de commerce n'est pas accordé.

**SERVICES:** Achat et vente au détail de véhicules usagés. **Employée** au CANADA depuis 04 mars 1993 en liaison avec les services.

**1,200,049.** 2003/12/19. FEDERATED BRANDS, INC., a Delaware corporation, 740 Chestnut Street, Manchester, New Hampshire 03104, UNITED STATES OF AMERICA **Representative for Service/Représentant pour Signification:** OSLER, HOSKIN & HARCOURT LLP, SUITE 1500, 50 O'CONNOR STREET, OTTAWA, ONTARIO, K1P6L2

## HOTEL COLLECTION BY CHARTER CLUB

The right to the exclusive use of the word COLLECTION is disclaimed apart from the trade-mark.

**WARES:** (1) Body, facial, and skin lotions, body and facial scrubs, bubble bath, shampoo and conditioner. (2) Candles. (3) Furniture namely mattresses and box springs; picture frames. (4) Tabletop, namely, vases, bowls, decanters, serving trays not of precious metal, candle holders not of precious metal. (5) Robes. **Proposed** Use in CANADA on wares.

Le droit à l'usage exclusif du mot COLLECTION en dehors de la marque de commerce n'est pas accordé.

**MARCHANDISES:** (1) Lotions pour le corps, le visage et la peau, exfoliants pour le corps et le visage, bain moussant, shampoing et revitalisant. (2) Bougies. (3) Meubles, notamment matelas et sommiers à ressorts; cadres. (4) Dessus de table, notamment vases, bols, carafes, plateaux de service autres qu'en métal précieux, bougeoirs autres qu'en métal précieux. (5) Sorties de bain. **Emploi** projeté au CANADA en liaison avec les marchandises.



**1,200,050.** 2003/12/19. FEDERATED BRANDS, INC., a Delaware corporation, 740 Chestnut Street, Manchester, New Hampshire 03104, UNITED STATES OF AMERICA  
**Representative for Service/Représentant pour Signification:** OSLER, HOSKIN & HARCOURT LLP, SUITE 1500, 50 O'CONNOR STREET, OTTAWA, ONTARIO, K1P6L2



## HOTEL COLLECTION

The right to the exclusive use of the word COLLECTION is disclaimed apart from the trade-mark.

**WARES:** (1) Body, facial, and skin lotions, body and facial scrubs, bubble bath, shampoo and conditioner. (2) Candles. (3) Picture frames. (4) Bedding, namely sheets, pillowcases, quilts, blankets, comforters, duvets, blanket throws, mattress pads; bath products, namely, towels, shower curtains and mats. (5) Tabletop, namely, vases, bowls, decanters, serving trays not of precious metal, candle holders not of precious metal. (6) Furniture namely mattresses and boxsprings. (7) Robes. **Priority** Filing Date: June 27, 2003, Country: UNITED STATES OF AMERICA, Application No: 78/267,822 in association with the same kind of wares. **Proposed** Use in CANADA on wares.

Le droit à l'usage exclusif du mot COLLECTION en dehors de la marque de commerce n'est pas accordé.

**MARCHANDISES:** (1) Lotions pour le corps, le visage et la peau, exfoliants pour le corps et le visage, bain moussant, shampoing et revitalisant. (2) Bougies. (3) Encadrements. (4) Literie, notamment draps, taies d'oreiller, courtepoinces, couvertures, édredons, couettes, jetés, couvre-matelas; produits pour le bain, notamment serviettes, rideaux de douche et tapis. (5) Dessus de table, notamment vases, bols, carafes, plateaux de service autres qu'en métal précieux, bougeoirs autres qu'en métal précieux. (6) Meubles, notamment matelas et sommiers à ressorts. (7) Sorties de bain. **Date** de priorité de production: 27 juin 2003, pays: ÉTATS-UNIS D'AMÉRIQUE, demande no: 78/267,822 en liaison avec le même genre de marchandises. **Emploi** projeté au CANADA en liaison avec les marchandises.

**1,200,051.** 2003/12/19. FEDERATED BRANDS, INC., a Delaware corporation, 740 Chestnut Street, Manchester, New Hampshire 03104, UNITED STATES OF AMERICA  
**Representative for Service/Représentant pour Signification:** OSLER, HOSKIN & HARCOURT LLP, SUITE 1500, 50 O'CONNOR STREET, OTTAWA, ONTARIO, K1P6L2



## HOTEL COLLECTION BY CHARTER CLUB

The right to the exclusive use of the word COLLECTION is disclaimed apart from the trade-mark.

**WARES:** (1) Body, facial, and skin lotions, body and facial scrubs, bubble bath, shampoo and conditioner. (2) Candles. (3) Picture frames. (4) Bedding, namely sheets, pillowcases, quilts, blankets, comforters, duvets, blanket throws, mattress pads; bath products, namely, towels, shower curtains and mats. (5) Tabletop, namely, vases, bowls, decanters, serving trays not of precious metal, candle holders not of precious metal. (6) Furniture namely mattresses and boxsprings. (7) Robes. **Priority** Filing Date: June 27, 2003, Country: UNITED STATES OF AMERICA, Application No: 78/267,815 in association with the same kind of wares. **Proposed** Use in CANADA on wares.

Le droit à l'usage exclusif du mot COLLECTION en dehors de la marque de commerce n'est pas accordé.

**MARCHANDISES:** (1) Lotions pour le corps, le visage et la peau, exfoliants pour le corps et le visage, bain moussant, shampoing et revitalisant. (2) Bougies. (3) Encadrements. (4) Literie, notamment draps, taies d'oreiller, courtepoinces, couvertures, édredons, couettes, jetés, couvre-matelas; produits pour le bain, notamment serviettes, rideaux de douche et tapis. (5) Dessus de table, notamment vases, bols, carafes, plateaux de service autres qu'en métal précieux, bougeoirs autres qu'en métal précieux. (6) Meubles, notamment matelas et sommiers à ressorts. (7) Sorties de bain. **Date** de priorité de production: 27 juin 2003, pays: ÉTATS-UNIS D'AMÉRIQUE, demande no: 78/267,815 en liaison avec le même genre de marchandises. **Emploi** projeté au CANADA en liaison avec les marchandises.

**1,200,176.** 2003/12/22. Natalie Savona, Christmas Cottage, 3 Beaumont Terrace, Saltash, Cornwall, PL12 6LH, UNITED KINGDOM  
**Representative for Service/Représentant pour Signification:** GOWLING LAFLEUR HENDERSON LLP, SUITE 2600, 160 ELGIN STREET, OTTAWA, ONTARIO, K1P1C3

## THE KITCHEN SHRINK

**WARES:** (1) Food supplements, namely, vitamins, minerals and herbs. (2) Dairy products, namely, yoghurt, milk, milk and/or yoghurt-based drinks, smoothies. (3) Preparations made from cereals, namely, breakfast cereals, cereal bars including oats and other whole grain cereals. (4) Fruit juices, fruit based drinks, fruit drinks containing yoghurt, smoothies. **SERVICES:** Educational

services in the form of courses of instructions, individual seminars and lectures, including via television, radio or the Internet, for children and adults, all on the subject of diet, nutrition, food preparation and culinary skills. **Used** in UNITED KINGDOM on wares and on services. **Registered** in or for UNITED KINGDOM on October 24, 2003 under No. 2313534 on wares and on services.

**MARCHANDISES:** (1) Suppléments alimentaires, nommément vitamines, minéraux et herbes. (2) Produits laitiers, nommément yogourt, lait, boissons à base de lait et/ou de yogourt, laits frappés au yogourt. (3) Préparations à base de céréales, nommément céréales de petit déjeuner, barres aux céréales, y compris avoine et autres céréales de grains entiers. (4) Jus de fruits, boissons à base de fruits, boissons aux fruits contenant du yogourt, laits frappés au yogourt. **SERVICES:** Services éducatifs sous forme de cours de formation, de séminaires individuels et de causeries, y compris au moyen de la télévision, de la radio ou de l'Internet, pour enfants et adultes, tous les services précités portant sur les régimes alimentaires, la nutrition, la préparation des aliments et l'art de cuisiner. **Employée:** ROYAUME-UNI en liaison avec les marchandises et en liaison avec les services. **Enregistrée** dans ou pour ROYAUME-UNI le 24 octobre 2003 sous le No. 2313534 en liaison avec les marchandises et en liaison avec les services.

**1,200,246.** 2003/12/23. T.T. Group Limited, 1806 Wharcliffe Road South, London, ONTARIO, N6L1K1 **Representative for Service/Représentant pour Signification:** PETER MACRAE DILLON, (SISKIND, CROMARTY, IVEY & DOWLER LLP), 680 WATERLOO STREET, LONDON, ONTARIO, N6A3V8

## TENDER TOOTSIES LEATHER COLLECTION

The right to the exclusive use of the words LEATHER and COLLECTION is disclaimed apart from the trade-mark.

**WARES:** Men's, women's and children's boots, shoes and slippers. **Proposed** Use in CANADA on wares.

Le droit à l'usage exclusif des mots LEATHER et COLLECTION en dehors de la marque de commerce n'est pas accordé.

**MARCHANDISES:** Bottes, souliers et pantoufles pour hommes, femmes et enfants. **Emploi** projeté au CANADA en liaison avec les marchandises.

**1,200,299.** 2003/12/23. LUNDE & ØVERAAS AS, Ellefsaeterveien 649, NO-2380 Brumunddal, **Representative for Service/Représentant pour Signification:** GOWLING LAFLEUR HENDERSON LLP, SUITE 2600, 160 ELGIN STREET, OTTAWA, ONTARIO, K1P1C3

## EASY KLIKK

**WARES:** Building materials (not of metal), namely, wooden framing materials for the constructions of building such as houses, industrial buildings, garages and cottages. **Proposed** Use in CANADA on wares.

**MARCHANDISES:** Matériaux de construction (non métalliques), nommément matériaux de charpente en bois pour la construction de bâtiments tels que maisons, bâtiments industriels, garages et chalets. **Emploi** projeté au CANADA en liaison avec les marchandises.

**1,200,436.** 2003/12/29. France Desbiens, 9440, rue des Explorateurs, Québec, QUÉBEC, G2K1S2

## CONSÉDUC

**SERVICES:** Consultation en matière d'organisation de stratégies en éducation par rapport aux différents problèmes sociaux nommément en toxicomanie, violence, pauvreté, itinérance, abus sexuels, isolement social et santé mentale. Planification et développement de projets et de programmes d'éducation et de prévention par rapport aux problèmes sociaux nommément en toxicomanie, violence, pauvreté, itinérance, abus sexuels, isolement social et santé mentale. Formation des futurs utilisateurs, des intervenants, du personnel dans les domaines suivants: l'animation et l'information en toxicomanie. **Emploi** projeté au CANADA en liaison avec les services.

**SERVICES:** Consulting services for the organization of strategies for education relating to various social problems, namely substance abuse, violence, poverty, homelessness, sexual abuse, social isolation and mental health problems. Planning and development of projects and programs for education and prevention related to social problems, namely made of substance abuse, violence, poverty, homelessness, sexual abuse, social isolation and mental health problems. Training for future users, case workers, personnel in the following fields: facilitation and information relating to substance abuse. **Proposed** Use in CANADA on services.

**1,200,599.** 2003/12/29. Canadian Medical Association, a company incorporated under the laws of Canada, 1867 Alta Vista Drive, Ottawa, ONTARIO, K1G3Y6

## MD FUNDS MANAGEMENT

The right to the exclusive use of FUNDS MANAGEMENT is disclaimed apart from the trade-mark.

**SERVICES:** Financial investment and counselling services. **Used** in CANADA since at least as early as March 1996 on services.

Le droit à l'usage exclusif de FUNDS MANAGEMENT en dehors de la marque de commerce n'est pas accordé.

**SERVICES:** Services d'investissement financier et de conseil en la matière. **Employée** au CANADA depuis au moins aussi tôt que mars 1996 en liaison avec les services.

**1,200,600.** 2003/12/29. Canadian Medical Association, a company incorporated under the laws of Canada, 1867 Alta Vista Drive, Ottawa, ONTARIO, K1G3Y6

## GESTION PRIVÉE DE PORTEFEUILLE

## MD (US) INC.

The right to the exclusive use of GESTION PRIVÉE DE PORTEFEUILLE et US is disclaimed apart from the trade-mark.

**SERVICES:** Financial portfolio management; investment management services, investment counselling and portfolio management services. **Used** in CANADA since at least as early as March 2002 on services.

Le droit à l'usage exclusif de GESTION PRIVÉE DE PORTEFEUILLE et US en dehors de la marque de commerce n'est pas accordé.

**SERVICES:** Gestion de portefeuilles financiers; services de gestion de placements, services de conseil en placements et de gestion de portefeuilles. **Employée** au CANADA depuis au moins aussi tôt que mars 2002 en liaison avec les services.

**1,200,601.** 2003/12/29. Canadian Medical Association, a company incorporated under the laws of Canada, 1867 Alta Vista Drive, Ottawa, ONTARIO, K1G3Y6

## GESTION PRIVÉE DE PORTEFEUILLE MD INC.

The right to the exclusive use of GESTION PRIVÉE DE PORTEFEUILLE is disclaimed apart from the trade-mark.

**SERVICES:** Financial portfolio management; investment management services, investment counselling and portfolio management services. **Used** in CANADA since at least as early as October 1998 on services.

Le droit à l'usage exclusif de GESTION PRIVÉE DE PORTEFEUILLE en dehors de la marque de commerce n'est pas accordé.

**SERVICES:** Gestion de portefeuilles financiers; services de gestion de placements, services de conseil en placements et de gestion de portefeuilles. **Employée** au CANADA depuis au moins aussi tôt que octobre 1998 en liaison avec les services.

**1,200,602.** 2003/12/29. Canadian Medical Association, a company incorporated under the laws of Canada, 1867 Alta Vista Drive, Ottawa, ONTARIO, K1G3Y6

## MD PRIVATE INVESTMENT MANAGEMENT (US) INC.

The right to the exclusive use of PRIVATE INVESTMENT MANAGEMENT and US is disclaimed apart from the trade-mark.

**SERVICES:** Financial portfolio management; investment management services, investment counselling and portfolio management services. **Used** in CANADA since at least as early as March 2002 on services.

Le droit à l'usage exclusif de PRIVATE INVESTMENT MANAGEMENT et US en dehors de la marque de commerce n'est pas accordé.

**SERVICES:** Gestion de portefeuilles financiers; services de gestion de placements, services de conseil en placements et de gestion de portefeuilles. **Employée** au CANADA depuis au moins aussi tôt que mars 2002 en liaison avec les services.

**1,200,603.** 2003/12/29. Canadian Medical Association, a company incorporated under the laws of Canada, 1867 Alta Vista Drive, Ottawa, ONTARIO, K1G3Y6

## MD PRIVATE INVESTMENT MANAGEMENT INC.

The right to the exclusive use of PRIVATE INVESTMENT MANAGEMENT is disclaimed apart from the trade-mark.

**SERVICES:** Financial portfolio management; investment management services, investment counselling and portfolio management services. **Used** in CANADA since at least as early as October 1998 on services.

Le droit à l'usage exclusif de PRIVATE INVESTMENT MANAGEMENT en dehors de la marque de commerce n'est pas accordé.

**SERVICES:** Gestion de portefeuilles financiers; services de gestion de placements, services de conseil en placements et de gestion de portefeuilles. **Employée** au CANADA depuis au moins aussi tôt que octobre 1998 en liaison avec les services.

**1,200,678.** 2003/12/31. Canadian Hockey Association/ Association canadienne de hockey, 2424 University Drive NW, Calgary, ALBERTA, T2N3Y9 **Representative for Service/ Représentant pour Signification:** MACLEOD DIXON LLP, 3700 CANTERRA TOWER, 400 - THIRD AVENUE S.W., CALGARY, ALBERTA, T2P4H2

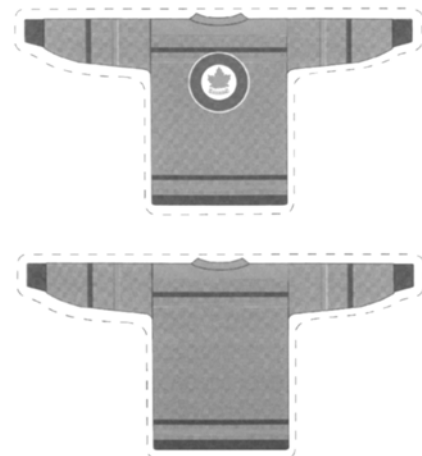

The mark consists of a maple leaf with the word CANADA in a circle on the front of the hockey jersey and contrasting coloured striping on the neck, chest, arms and waist of the hockey jersey. The attached drawing shows two aspects of the same mark, front and back, which is a two-dimensional design. The object shown in dotted outline does not form part of the mark.

The right to the exclusive use of the word CANADA is disclaimed apart from the trade-mark.

**WARES:** Magazines, hockey cards, calendars, lithographs, tickets and passes for games and events, stickers, decals, game programs, books, manuals, photographs, printed materials for use in teaching and coaching sports, namely participants' and instructors' manuals, newsletters, pamphlets, recruitment posters, and information brochures; posters, binders, catalogues, pens, pre-recorded video tapes; lapel pins, medals, watches, medallions, souvenir coins, cuff links, piggy banks, collectable dolls, music & trinket boxes, whistles, stuffed animals, toy figures, toy snow globes, toy vehicles, soft sculpture toys, stuffed toys, wind-up toys, inflatable bath toys, bath toys, baby multiple activity toys, children's multiple activity toys, jigsaw puzzles, action figures, hair ornaments, ponytail holders, eyeglass holders, pet feeding dishes, pet cushions, dog toys, ceramic collector plates, items made from lead crystal, namely trophies, drinking mugs, drinking glasses and plaques, inflatable chairs, neckwear, namely lanyards, skate holders, mousepads, tissues, radios, disposable towels, towels, golf bags, golf tees, golf balls, golf umbrellas, golf putter covers, head covers for golf clubs, golf towels, golf ball markers, magnets, temporary tattoos, drink coasters, costume jewellery, envelope openers, license plates, lamps, stained glass impressions, key rings, first aid kits packaged in a fanny pack, rugs, throws, pillows, compact refrigerators, photo frames, clocks, folding camp armchairs, t-shirts, sweatshirts, training suits, rink suits, underwear, headbands, shorts, rugby shirts, tank tops, hockey jerseys, pants, cummerbunds, suspenders, shoelaces, scarves, bath robes, hats, coats, fleece clothing, namely jackets, sweatshirts, sweatsuits, headbands, vests and gloves, authentic and replica home and away uniforms, practice jerseys, polo shirts, sports shirts, sweatsuits, sweat pants, warm-up suits, baby & infant wear, jackets, mittens, vests, knitted sweaters, cardigans; sport bags, duffle bags, briefcases, suitcases, brief-case type portfolios, stationery type portfolios, umbrellas, backpacks, cellular telephone accessories, namely cellular telephone face plates and carrying cases, luggage, luggage tags, passport cases, recreation wallets, desk top organizers, desk calendars, desk file trays, desk stands and holders for pens, pencils and ink, school book bags, pencil cases, lunch kits, stationery, namely paper, envelopes and pads, handbags; hockey pucks, hockey sticks, sport helmets, goaltender masks, hockey gloves, mini hockey sticks, hockey stick carrier and shoulder strap; hockey stick gauges, trophies, engraved plates; banners, pennants; ornamental novelty buttons, badges, crests, statues, flags, emblems; ash trays, coffee mugs, beer mugs, empty water bottles, bottleholders, can coolers. **SERVICES:** Organization and operation of Canadian national sport teams which participate in international and other hockey games, tournaments and series; planning and arranging international and other hockey games, tournaments and series; advancing the participation in, and awareness of, ice hockey, roller hockey and adaptive forms of

hockey; raising funds to support programs for the advancement of the sports of ice hockey, roller hockey and adaptive forms of hockey; providing public education programs in relation to ice hockey, roller hockey and adaptive forms of hockey; raising awareness, namely advertising, the sport of hockey generally; providing access to resources and materials that would be helpful to coaches, administrators, teams, players, fans and the public regarding the sport of hockey. **Proposed Use in CANADA** on wares and on services.

La marque de commerce comprend une feuille d'érable, avec le mot "CANADA" dans un cercle sur le devant du chandail de hockey et des rayures de couleur contrastée sur le cou, la poitrine, les bras et la taille du chandail de hockey. Le dessin ci-joint montre deux aspects de la même marque, l'avant et l'arrière, sous la forme d'un dessin bidimensionnel. L'objet montré en ligne pointillée ne fait pas partie de la marque de commerce.

Le droit à l'usage exclusif du mot CANADA en dehors de la marque de commerce n'est pas accordé.

**MARCHANDISES:** Magazines, cartes de hockey, calendriers, lithographies, billets et laissez-passer pour jeux et événements, autocollants, décalcomanies, programmes de jeux, livres, manuels, photographies, imprimés pour utilisation à des fins d'enseignement et l'entraînement sportifs, notamment manuels du participant et de l'instructeur, bulletins, dépliants, affiches de recrutement et brochures d'information; affiches, reliures, catalogues, stylos, bandes vidéo préenregistrées; épingles de revers, médailles, montres, médaillons, pièces de monnaie souvenirs, boutons de manchette, tirelire, poupées de collection, boîtes à musique et coffrets à bibelots, sifflets, animaux rembourrés, personnages jouets, boules de neige, véhicules-jouets, jouets souples, jouets rembourrés, jouets à manivelle, jouets gonflables pour le bain, jouets pour le bain, jouets multi-activités pour bébés, jouets multi-activités pour enfants, casse-tête, figurines d'action, ornements de cheveux, attaches de queue de cheval, porte-lunettes, bols pour animaux de compagnie, coussins pour animaux de compagnie, jouets pour chiens, assiettes de collection en céramique, articles en cristal au plomb, notamment trophées, grosses tasses, verres et plaques, chaises gonflables, cravates et cache-cols, notamment cordons, portepatins, tapis de souris, papiers-mouchoirs, appareils radio, serviettes jetables, serviettes, sacs de golf, tés de golf, balles de golf, parapluies de golf, housses de putter, housses de tête de bâton de golf, serviettes de golf, marqueurs de balles de golf, aimants, tatouages temporaires, sous-verres, bijoux de fantaisie, ouvre-lettres, plaques d'immatriculation, lampes, impressions sur vitrail, anneaux à clés, trousse de premiers soins emballées dans un sac banane, carpettes, jetés, oreillers, mini-réfrigérateurs, cadres à photos, horloges, fauteuils pliants de camping, tee-shirts, pulls d'entraînement, tenues d'entraînement, costumes de patinoire, sous-vêtements, bandeaux, shorts, maillots de rugby, débardeurs, chandails de hockey, pantalons, ceintures de smoking, bretelles, lacets, foulards, robes de chambre, chapeaux, manteaux, vêtements en peluche, notamment blousons, pulls, survêtements, bandeaux sudoripares, maillots et gants, uniformes d'équipes locales et étrangères authentiques et de reproduction, jerseys d'entraînement, polos, chemises sport, pantalons de survêtement, survêtements, vêtements pour bébés et pour enfants, vestes, mitaines, gilets, chandails tricotés, cardigans;

sacs de sport, polochons, porte-documents, valises, portefeuilles de type porte-documents, articles de papeterie pour porte-documents, parapluies, sacs à dos, accessoires de téléphone cellulaire, nommément plaques frontales et étuis de téléphone cellulaire, bagages, étiquettes à bagages, étuis à passeports, portefeuilles de loisirs, classeurs de bureau, calendriers éphémérides, bacs à fiches de bureau, supports de bureau et porte-plumes, porte-crayons et encriers, sacs d'écolier, étuis à crayons, trousse-repas, papeterie, nommément papier, enveloppes et tampons, sacs à main; rondelles de hockey, bâtons de hockey, casques de sport, masques de gardien de but, gants de hockey, mini-bâtons de hockey, sacs pour bâtons de hockey et bandoulières; gabarits pour bâtons de hockey, trophées, plaques gravées; bannières, fanions; macarons de fantaisie décoratifs, insignes, écussons, statuettes, drapeaux, emblèmes; cendriers, grosses tasses à café, chopes à bière, bidons vides, porte-bouteilles, glacières pour cannettes. **SERVICES:** Organisation et exploitation d'équipes sportives nationales canadiennes qui participent aux parties, aux tournois et aux séries de hockey sur les plans international et autre; planification et organisation de parties, de tournois et de séries de hockey sur les plans international et autre; moyens permettant de sensibiliser les gens et de favoriser leur participation au hockey sur glace, au hockey en patins à roues alignées et aux formes adaptatives de hockey; collecte de fonds pour appuyer les programmes de promotion du hockey sur glace, du hockey en patins à roues alignées et des formes adaptatives de hockey; fourniture de programmes d'éducation du public en rapport avec le hockey sur glace, le hockey en patins à roues alignées et les formes adaptatives de hockey; moyens de sensibilisation, nommément publicité sur le hockey en général; fourniture d'accès à des ressources et à du matériel qui peuvent aider les entraîneurs, les administrateurs, les équipes, les joueurs, les amateurs et le public en ce qui concerne le hockey. **Emploi** projeté au CANADA en liaison avec les marchandises et en liaison avec les services.

**1,200,703.** 2003/12/31. Canadian Hockey Association/ Association canadienne de hockey, 2424 University Drive NW, Calgary, ALBERTA, T2N3Y9 **Representative for Service/ Représentant pour Signification:** MACLEOD DIXON LLP, 3700 CANTERRA TOWER, 400 - THIRD AVENUE S.W., CALGARY, ALBERTA, T2P4H2

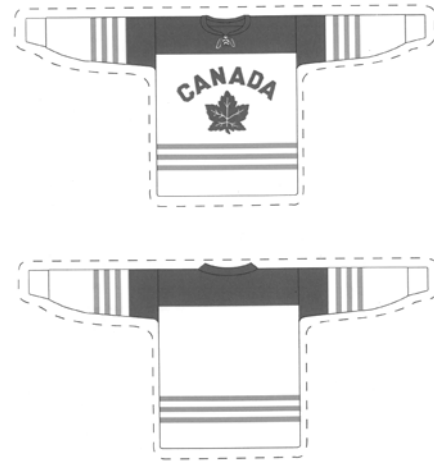

The mark consists of a maple leaf and the word CANADA appearing on the front of the hockey jersey, a contrasting colour band across the chest, back and part of the sleeve, and stripes on the sleeve and waist of the hockey jersey. The attached drawing shows two aspects of the same mark, front and back, which is a two-dimensional design. The object shown in the dotted outline does not form part of the mark.

The right to the exclusive use of the word CANADA is disclaimed apart from the trade-mark.

**WARES:** Magazines, hockey cards, calendars, lithographs, tickets and passes for games and events, stickers, decals, game programs, books, manuals, photographs, printed materials for use in teaching and coaching sports, namely participants' and instructors' manuals, newsletters, pamphlets, recruitment posters, and information brochures; posters, binders, catalogues, pens, pre-recorded video tapes; lapel pins, medals, watches, medallions, souvenir coins, cuff links, piggy banks, collectable dolls, music & trinket boxes, whistles, stuffed animals, toy figures, toy snow globes, toy vehicles, soft sculpture toys, stuffed toys, wind-up toys, inflatable bath toys, bath toys, baby multiple activity toys, children's multiple activity toys, jigsaw puzzles, action figures, hair ornaments, ponytail holders, eyeglass holders, pet feeding dishes, pet cushions, dog toys, ceramic collector plates, items made from lead crystal, namely trophies, drinking mugs, drinking glasses and plaques, inflatable chairs, neckwear, namely lanyards, skate holders, mousepads, tissues, radios, disposable towels, towels, golf bags, golf tees, golf balls, golf umbrellas, golf putter covers, head covers for golf clubs, golf towels, golf ball markers, magnets, temporary tattoos, drink coasters, costume jewellery, envelope openers, license plates, lamps, stained glass impressions, key rings, first aid kits packaged in a fanny pack, rugs, throws, pillows, compact refrigerators, photo frames, clocks, folding camp armchairs, t-shirts, sweatshirts, training suits, rink suits, underwear, headbands, shorts, rugby shirts, tank tops, hockey jerseys, pants, cummerbunds, suspenders, shoelaces, scarves, bath robes, hats, coats, fleece clothing, namely jackets, sweatshirts, sweatsuits, headbands, vests and gloves, authentic

and replica home and away uniforms, practice jerseys, polo shirts, sports shirts, sweatsuits, sweat pants, warm-up suits, baby & infant wear, jackets, mittens, vests, knitted sweaters, cardigans; sport bags, duffle bags, briefcases, suitcases, brief-case type portfolios, stationery type portfolios, umbrellas, backpacks, cellular telephone accessories, namely cellular telephone face plates and carrying cases, luggage, luggage tags, passport cases, recreation wallets, desk top organizers, desk calendars, desk file trays, desk stands and holders for pens, pencils and ink, school book bags, pencil cases, lunch kits, stationery, namely paper, envelopes and pads, handbags; hockey pucks, hockey sticks, sport helmets, goaltender masks, hockey gloves, mini hockey sticks, hockey stick carrier and shoulder strap; hockey stick gauges, trophies, engraved plates; banners, pennants; ornamental novelty buttons, badges, crests, statues, flags, emblems; ash trays, coffee mugs, beer mugs, empty water bottles, bottleholders, can coolers. **SERVICES:** Organization and operation of Canadian national sport teams which participate in international and other hockey games, tournaments and series; planning and arranging international and other hockey games, tournaments and series; advancing the participation in, and awareness of, ice hockey, roller hockey and adaptive forms of hockey; raising funds to support programs for the advancement of the sports of ice hockey, roller hockey and adaptive forms of hockey; providing public education programs in relation to ice hockey, roller hockey and adaptive forms of hockey; raising awareness, namely advertising, the sport of hockey generally; providing access to resources and materials that would be helpful to coaches, administrators, teams, players, fans and the public regarding the sport of hockey. **Proposed Use in CANADA** on wares and on services.

La marque de commerce comprend une feuille d'érable et le mot "CANADA" apparaissant sur le devant du chandail de hockey, une bande de couleur contrastée en travers de la poitrine, du dos et d'une partie de la manche, et des rayures sur la manche et la taille du chandail de hockey. Le dessin ci-joint montre deux aspects de la même marque, l'avant et l'arrière, sous la forme d'un dessin bidimensionnel. L'objet montré en ligne pointillée ne fait pas partie de la marque de commerce.

Le droit à l'usage exclusif du mot CANADA en dehors de la marque de commerce n'est pas accordé.

**MARCHANDISES:** Magazines, cartes de hockey, calendriers, lithographies, billets et laissez-passer pour jeux et événements, autocollants, décalcomanies, programmes de jeux, livres, manuels, photographies, imprimés pour utilisation à des fins d'enseignement et l'entraînement sportifs, notamment manuels du participant et de l'instructeur, bulletins, dépliants, affiches de recrutement et brochures d'information; affiches, reliures, catalogues, stylos, bandes vidéo préenregistrées; épingles de revers, médailles, montres, médaillons, pièces de monnaie souvenirs, boutons de manchette, tirelires, poupées de collection, boîtes à musique et coffrets à bibelots, sifflets, animaux rembourrés, personnages jouets, boules de neige, véhicules-jouets, jouets souples, jouets rembourrés, jouets à manivelle, jouets gonflables pour le bain, jouets pour le bain, jouets multi-activités pour bébés, jouets multi-activités pour enfants, casse-tête, figurines d'action, ornements de cheveux, attaches de queue de cheval, porte-lunettes, bols pour animaux de compagnie,

coussins pour animaux de compagnie, jouets pour chiens, assiettes de collection en céramique, articles en cristal au plomb, notamment trophées, grosses tasses, verres et plaques, chaises gonflables, cravates et cache-cols, notamment cordons, porte-patins, tapis de souris, papiers-mouchoirs, appareils radio, serviettes jetables, serviettes, sacs de golf, tés de golf, balles de golf, parapluies de golf, housses de putter, housses de tête de bâton de golf, serviettes de golf, marqueurs de balles de golf, aimants, tatouages temporaires, sous-verres, bijoux de fantaisie, ouvre-lettres, plaques d'immatriculation, lampes, impressions sur vitrail, anneaux à clés, trousse de premiers soins emballées dans un sac banane, carpettes, jetés, oreillers, mini-réfrigérateurs, cadres à photos, horloges, fauteuils pliants de camping, tee-shirts, pulls d'entraînement, tenues d'entraînement, costumes de

patinoire, sous-vêtements, bandeaux, shorts, maillots de rugby, débardeurs, chandails de hockey, pantalons, ceintures de smoking, bretelles, lacets, foulards, robes de chambre, chapeaux, manteaux, vêtements en peluche, notamment blousons, pulls, survêtements, bandeaux sudoripares, maillots et gants, uniformes d'équipes locales et étrangères authentiques et de reproduction, jerseys d'entraînement, polos, chemises sport, pantalons de survêtement, survêtements, vêtements pour bébés et pour enfants, vestes, mitaines, gilets, chandails tricotés, cardigans; sacs de sport, polochons, porte-documents, valises, portefeuilles de type porte-documents, articles de papeterie pour porte-documents, parapluies, sacs à dos, accessoires de téléphone cellulaire, notamment plaques frontales et étuis de téléphone cellulaire, bagages, étiquettes à bagages, étuis à passeports, portefeuilles de loisirs, classeurs de bureau, calendriers éphémérides, bacs à fiches de bureau, supports de bureau et porte-plumes, porte-crayons et encrriers, sacs d'écolier, étuis à crayons, trousse-repas, papeterie, notamment papier, enveloppes et tampons, sacs à main; rondelles de hockey, bâtons de hockey, casques de sport, masques de gardien de but, gants de hockey, mini-bâtons de hockey, sacs pour bâtons de hockey et bandoulières; gabarits pour bâtons de hockey, trophées, plaques gravées; bannières, fanions; macarons de fantaisie décoratifs, insignes, écussons, statuettes, drapeaux, emblèmes; cendriers, grosses tasses à café, chopes à bière, bidons vides, porte-bouteilles, glacières pour cannettes. **SERVICES:** Organisation et exploitation d'équipes sportives nationales canadiennes qui participent aux parties, aux tournois et aux séries de hockey sur les plans international et autre; planification et organisation de parties, de tournois et de séries de hockey sur les plans international et autre; moyens permettant de sensibiliser les gens et de favoriser leur participation au hockey sur glace, au hockey en patins à roues alignées et aux formes adaptatives de hockey; collecte de fonds pour appuyer les programmes de promotion du hockey sur glace, du hockey en patins à roues alignées et des formes adaptatives de hockey; fourniture de programmes d'éducation du public en rapport avec le hockey sur glace, le hockey en patins à roues alignées et les formes adaptatives de

hockey; moyens de sensibilisation, notamment publicité sur le hockey en général; fourniture d'accès à des ressources et à du matériel qui peuvent aider les entraîneurs, les administrateurs, les équipes, les joueurs, les amateurs et le public en ce qui concerne le hockey. **Emploi** projeté au CANADA en liaison avec les marchandises et en liaison avec les services.

**1,200,705.** 2003/12/31. Canadian Hockey Association/ Association canadienne de hockey, 2424 University Drive NW, Calgary, ALBERTA, T2N3Y9 **Representative for Service/ Représentant pour Signification:** MACLEOD DIXON LLP, 3700 CANTERRA TOWER, 400 - THIRD AVENUE S.W., CALGARY, ALBERTA, T2P4H2

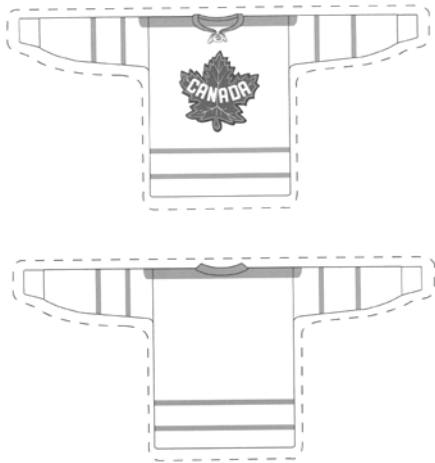

The mark consists of a maple leaf with the word CANADA inside the leaf design appearing on the front of the hockey jersey, contrasting colour band on the shoulders and neck, stripes on the sleeves and waist. The attached drawing shows two aspects of the same mark, front and back, which is a two-dimensional design. The object shown in dotted outline does not form part of the mark.

The right to the exclusive use of the word CANADA is disclaimed apart from the trade-mark.

**WARES:** Magazines, hockey cards, calendars, lithographs, tickets and passes for games and events, stickers, decals, game programs, books, manuals, photographs, printed materials for use in teaching and coaching sports, namely participants' and instructors' manuals, newsletters, pamphlets, recruitment posters, and information brochures; posters, binders, catalogues, pens, pre-recorded video tapes; lapel pins, medals, watches, medallions, souvenir coins, cuff links, piggy banks, collectable dolls, music & trinket boxes, whistles, stuffed animals, toy figures, toy snow globes, toy vehicles, soft sculpture toys, stuffed toys, wind-up toys, inflatable bath toys, bath toys, baby multiple activity toys, children's multiple activity toys, jigsaw puzzles, action figures, hair ornaments, ponytail holders, eyeglass holders, pet feeding dishes, pet cushions, dog toys, ceramic collector plates, items made from lead crystal, namely trophies, drinking mugs, drinking glasses and plaques, inflatable chairs, neckwear, namely lanyards, skate holders, mousepads, tissues, radios, disposable towels, towels, golf bags, golf tees, golf balls, golf umbrellas, golf

putter covers, head covers for golf clubs, golf towels, golf ball markers, magnets, temporary tattoos, drink coasters, costume jewellery, envelope openers, license plates, lamps, stained glass impressions, key rings, first aid kits packaged in a fanny pack, rugs, throws, pillows, compact refrigerators, photo frames, clocks, folding camp armchairs, t-shirts, sweatshirts, training suits, rink suits, underwear, headbands, shorts, rugby shirts, tank tops, hockey jerseys, pants, cummerbunds, suspenders, shoelaces, scarves, bath robes, hats, coats, fleece clothing, namely jackets, sweatshirts, sweatsuits, headbands, vests and gloves, authentic and replica home and away uniforms, practice jerseys, polo shirts, sports shirts, sweatsuits, sweat pants, warm-up suits, baby & infant wear, jackets, mittens, vests, knitted sweaters, cardigans; sport bags, duffle bags, briefcases, suitcases, brief-case type portfolios, stationery type portfolios, umbrellas, backpacks, cellular telephone accessories, namely cellular telephone face plates and carrying cases, luggage, luggage tags, passport cases, recreation wallets, desk top organizers, desk calendars, desk file trays, desk stands and holders for pens, pencils and ink, school book bags, pencil cases, lunch kits, stationery, namely paper, envelopes and pads, handbags; hockey pucks, hockey sticks, sport helmets, goaltender masks, hockey gloves, mini hockey sticks, hockey stick carrier and shoulder strap; hockey stick gauges, trophies, engraved plates; banners, pennants; ornamental novelty buttons, badges, crests, statues, flags, emblems; ash trays, coffee mugs, beer mugs, empty water bottles, bottleholders, can coolers. **SERVICES:** Organization and operation of Canadian national sport teams which participate in international and other hockey games, tournaments and series; planning and arranging international and other hockey games, tournaments and series; advancing the participation in, and awareness of, ice hockey, roller hockey and adaptive forms of hockey; raising funds to support programs for the advancement of the sports of ice hockey, roller hockey and adaptive forms of hockey; providing public education programs in relation to ice hockey, roller hockey and adaptive forms of hockey; raising awareness, namely advertising, the sport of hockey generally; providing access to resources and materials that would be helpful to coaches, administrators, teams, players, fans and the public regarding the sport of hockey. **Proposed Use** in CANADA on wares and on services.

La marque de commerce comprend le mot CANADA à l'intérieur du dessin de la feuille qui apparaît sur le devant du chandail de hockey, une bande de couleur contrastée sur les épaules et le cou, des rayures sur les manches et la taille. Le dessin ci-joint montre deux aspects de la même marque, l'avant et l'arrière, sous la forme d'un dessin bidimensionnel. L'objet montré en ligne pointillée ne fait pas partie de la marque de commerce.

Le droit à l'usage exclusif du mot CANADA en dehors de la marque de commerce n'est pas accordé.

**MARCHANDISES:** Magazines, cartes de hockey, calendriers, lithographies, billets et laissez-passer pour jeux et événements, autocollants, décalcomanies, programmes de jeux, livres, manuels, photographies, imprimés pour utilisation à des fins d'enseignement et l'entraînement sportifs, notamment manuels du participant et de l'instructeur, bulletins, dépliants, affiches de recrutement et brochures d'information; affiches, reliures, catalogues, stylos, bandes vidéo préenregistrées; épingles de

revers, médailles, montres, médaillons, pièces de monnaie souvenirs, boutons de manchette, tirelires, poupées de collection, boîtes à musique et coffrets à bibelots, sifflets, animaux rembourrés, personnages jouets, boules de neige, véhicules-jouets, jouets souples, jouets rembourrés, jouets à manivelle, jouets gonflables pour le bain, jouets pour le bain, jouets multi-activités pour bébés, jouets multi-activités pour enfants, casse-tête, figurines d'action, ornements de cheveux, attaches de queue de cheval, porte-lunettes, bols pour animaux de compagnie, coussins pour animaux de compagnie, jouets pour chiens, assiettes de collection en céramique, articles en cristal au plomb, nommément trophées, grosses tasses, verres et plaques, chaises gonflables, cravates et cache-cols, nommément cordons, porte-patins, tapis de souris, papiers-mouchoirs, appareils radio, serviettes jetables, serviettes, sacs de golf, tés de golf, balles de golf, parapluies de golf, housses de putter, housses de tête de bâton de golf, serviettes de golf, marqueurs de balles de golf, aimants, tatouages temporaires, sous-verres, bijoux de fantaisie, ouvre-lettres, plaques d'immatriculation, lampes, impressions sur vitrail, anneaux à clés, trousse de premiers soins emballées dans un sac banane, carpettes, jetés, oreillers, mini-réfrigérateurs, cadres à photos, horloges, fauteuils pliants de camping, tee-shirts, pulls d'entraînement, tenues d'entraînement, costumes de patinoire, sous-vêtements, bandeaux, shorts, maillots de rugby, débardeurs, chandails de hockey, pantalons, ceintures de smoking, bretelles, lacets, foulards, robes de chambre, chapeaux, manteaux, vêtements en peluche, nommément blousons, pulls, survêtements, bandeaux sudoripares, maillots et gants, uniformes d'équipes locales et étrangères authentiques et de reproduction, jerseys d'entraînement, polos, chemises sport, pantalons de survêtement, survêtements, vêtements pour bébés et pour enfants, vestes, mitaines, gilets, chandails tricotés, cardigans; sacs de sport, polochons, porte-documents, valises, portefeuilles de type porte-documents, articles de papeterie pour porte-documents, parapluies, sacs à dos, accessoires de téléphone cellulaire, nommément plaques frontales et étuis de téléphone cellulaire, bagages, étiquettes à bagages, étuis à passeports, portefeuilles de loisirs, classeurs de bureau, calendriers éphémérides, bacs à fiches de bureau, supports de bureau et porte-plumes, porte-crayons et encriers, sacs d'écolier, étuis à crayons, trousse-repas, papeterie, nommément papier, enveloppes et tampons, sacs à main; rondelles de hockey, bâtons de hockey, casques de sport, masques de gardien de but, gants de hockey, mini-bâtons de hockey, sacs pour bâtons de hockey et bandoulières; gabarits pour bâtons de hockey, trophées, plaques gravées; bannières, fanions; macarons de fantaisie décoratifs, insignes, écussons, statuettes, drapeaux, emblèmes; cendriers, grosses tasses à café, chopes à bière, bidons vides, porte-bouteilles, glacières pour cannettes. **SERVICES:** Organisation et exploitation d'équipes sportives nationales canadiennes qui participent aux parties, aux tournois et aux séries de hockey sur les plans international et autre; planification et organisation de parties, de tournois et de séries de hockey sur les plans international et autre; moyens permettant de sensibiliser les gens et de favoriser leur participation au hockey sur glace, au hockey en patins à roues alignées et aux formes adaptatives de hockey; collecte de fonds pour appuyer les programmes de promotion du hockey sur glace, du hockey en patins à roues alignées et des formes adaptatives de hockey; fourniture de programmes

d'éducation du public en rapport avec le hockey sur glace, le hockey en patins à roues alignées et les formes adaptatives de hockey; moyens de sensibilisation, nommément publicité sur le hockey en général; fourniture d'accès à des ressources et à du matériel qui peuvent aider les entraîneurs, les administrateurs, les équipes, les joueurs, les amateurs et le public en ce qui concerne le hockey. **Emploi** projeté au CANADA en liaison avec les marchandises et en liaison avec les services.

**1,201,000.** 2003/12/29. Canadian Medical Association a company incorporated under the laws of Canada, 1867 Alta Vista Drive, Ottawa, ONTARIO, K1G3Y6

## MD PRIVATE TRUST COMPANY

The right to the exclusive use of PRIVATE TRUST COMPANY is disclaimed apart from the trade-mark.

**SERVICES:** Trust company services, namely estate trust management, estate planning, financial analysis and consultation, trustee services, executor services, fiduciary services. **Used** in CANADA since at least as early as March 1999 on services.

Le droit à l'usage exclusif de PRIVATE TRUST COMPANY en dehors de la marque de commerce n'est pas accordé.

**SERVICES:** Services de société de fiducie, nommément gestion de fiducies successorales, planification successorale, analyse et consultation financières, services de fiducie, services d'exécuteur testamentaire, services de fiducie. **Employée** au CANADA depuis au moins aussi tôt que mars 1999 en liaison avec les services.

**1,201,001.** 2003/12/29. Canadian Medical Association a company incorporated under the laws of Canada, 1867 Alta Vista Drive, Ottawa, ONTARIO, K1G3Y6

## MD CUSTOM PORTFOLIO

The right to the exclusive use of CUSTOM PORTFOLIO is disclaimed apart from the trade-mark.

**SERVICES:** Financial planning services, personalized portfolio services, investment planning, asset allocation, mutual fund analysis. **Used** in CANADA since at least as early as June 2000 on services.

Le droit à l'usage exclusif de CUSTOM PORTFOLIO en dehors de la marque de commerce n'est pas accordé.

**SERVICES:** Services de planification financière, services de portefeuilles personnalisés, planification d'investissements, répartition de l'actif et analyse de fonds mutuel. **Employée** au CANADA depuis au moins aussi tôt que juin 2000 en liaison avec les services.

**1,201,002.** 2003/12/29. Canadian Medical Association a company incorporated under the laws of Canada, 1867 Alta Vista Drive, Ottawa, ONTARIO, K1G3Y6

## SOCIÉTÉ DE FIDUCIE PRIVÉE MD



The right to the exclusive use of SOCIÉTÉ DE FIDUCIE PRIVÉE is disclaimed apart from the trade-mark.

**SERVICES:** Trust company services, namely estate trust management, estate planning, financial analysis and consultation, trustee services, executor services, fiduciary services. **Used** in CANADA since at least as early as March 1999 on services.

Le droit à l'usage exclusif de SOCIÉTÉ DE FIDUCIE PRIVÉE en dehors de la marque de commerce n'est pas accordé.

**SERVICES:** Services de société de fiducie, nommément gestion de fiducies successorales, planification successorale, analyse et consultation financières, services de fiducie, services d'exécuteur testamentaire, services de fiducie. **Employée** au CANADA depuis au moins aussi tôt que mars 1999 en liaison avec les services.

**1,201,008.** 2003/12/29. Canadian Medical Association a company incorporated under the laws of Canada, 1867 Alta Vista Drive, Ottawa, ONTARIO, K1G3Y6

## PORTEFEUILLE PERSONNALISÉ MD

The right to the exclusive use of PORTEFEUILLE PERSONNALISÉ is disclaimed apart from the trade-mark.

**SERVICES:** Financial planning services, personalized portfolio services, investment planning, asset allocation, mutual fund analysis. **Used** in CANADA since at least as early as June 2000 on services.

Le droit à l'usage exclusif de PORTEFEUILLE PERSONNALISÉ en dehors de la marque de commerce n'est pas accordé.

**SERVICES:** Services de planification financière, services de portefeuilles personnalisés, planification d'investissements, répartition de l'actif et analyse de fonds mutuel. **Employée** au CANADA depuis au moins aussi tôt que juin 2000 en liaison avec les services.

**1,201,009.** 2003/12/29. Canadian Medical Association a company incorporated under the laws of Canada, 1867 Alta Vista Drive, Ottawa, ONTARIO, K1G3Y6

## MD FINANCIAL GROUP

The right to the exclusive use of the words FINANCIAL GROUP is disclaimed apart from the trade-mark.

**SERVICES:** Financial services, namely, financial analysis and consultation, financial management, financial planning, financial portfolio management; investment services, namely, investment consultation, investment advice, investor education; mutual fund services namely, mutual fund distribution, mutual fund brokerage, mutual fund investment and mutual fund advice; estate planning services, executor and trustee services, life insurance services; banking referral services; the provision of access to clients by phone or the internet to information about their accounts and the ability to conduct financial transactions. **Proposed** Use in CANADA on services.

Le droit à l'usage exclusif des mots FINANCIAL GROUP en dehors de la marque de commerce n'est pas accordé.

**SERVICES:** Services financiers, nommément services d'analyse et de conseil en matière de finances, de gestion financière, de planification financière et de gestion de portefeuille financier; services d'investissement, nommément conseil en placements, avis en matière de placements, éducation des investisseurs; services de fonds mutuels, nommément distribution de fonds mutuels, courtage de fonds mutuels, investissement en fonds mutuels et conseil en matière de fonds mutuels; services de planification successorale, services de liquidation de succession et services de fiducie, services d'assurance-vie; références bancaires; fourniture de services permettant aux clients de communiquer par téléphone ou par l'Internet pour obtenir de l'information sur leurs comptes et exécuter des opérations bancaires. **Emploi** projeté au CANADA en liaison avec les services.

**1,201,010.** 2003/12/29. Canadian Medical Association a company incorporated under the laws of Canada, 1867 Alta Vista Drive, Ottawa, ONTARIO, K1G3Y6

## IGM

**WARES:** Educational materials namely, manuals, reports and other printed material used in the provision of training or educational programs for physicians. **SERVICES:** (1) Operating educational and training programs for physician executives seeking to develop leadership and management skills. (2) Online educational services for physicians, namely seminars and self-learning modules designed to enhance and develop leadership and management skills, and the provision of online materials and course content designed to enhance and develop leadership and management skills. **Used** in CANADA since at least as early as May 1984 on wares and on services (1). **Proposed** Use in CANADA on services (2).

**MARCHANDISES:** Matériel pédagogique, nommément manuels, rapports et autres imprimés utilisés dans la formation ou les programmes pédagogiques administrés à l'intention des médecins. **SERVICES:** (1) Exploitation de programmes éducatifs et de formation pour cadres médecins cherchant à développer les compétences en leadership et en gestion. (2) Services de formation en ligne pour médecins, nommément séminaires et modules d'auto-apprentissage conçus pour améliorer et développer les compétences de direction et de gestion, et fourniture de matériel de cours et de contenu de cours en ligne conçus pour améliorer et développer les compétences de direction et de gestion. **Employée** au CANADA depuis au moins aussi tôt que mai 1984 en liaison avec les marchandises et en liaison avec les services (1). **Emploi** projeté au CANADA en liaison avec les services (2).

**1,201,019.** 2003/12/29. Canadian Medical Association a company incorporated under the laws of Canada, 1867 Alta Vista Drive, Ottawa, ONTARIO, K1G3Y6

## MD LIFE PLAN

The right to the exclusive use of LIFE PLAN is disclaimed apart from the trade-mark.

**SERVICES:** Life insurance services. **Used** in CANADA since at least as early as March 2001 on services.

Le droit à l'usage exclusif de LIFE PLAN en dehors de la marque de commerce n'est pas accordé.

**SERVICES:** Services d'assurance-vie. **Employée** au CANADA depuis au moins aussi tôt que mars 2001 en liaison avec les services.

**1,201,020.** 2003/12/29. Canadian Medical Association a company incorporated under the laws of Canada, 1867 Alta Vista Drive, Ottawa, ONTARIO, K1G3Y6

## MD GROWTH INVESTMENTS LIMITED

The right to the exclusive use of GROWTH INVESTMENTS is disclaimed apart from the trade-mark.

**SERVICES:** Services of a mutual fund corporation; financial investment services. **Used** in CANADA since at least as early as July 1969 on services.

Le droit à l'usage exclusif de GROWTH INVESTMENTS en dehors de la marque de commerce n'est pas accordé.

**SERVICES:** Services d'une société de fonds mutuels; services d'investissements financiers. **Employée** au CANADA depuis au moins aussi tôt que juillet 1969 en liaison avec les services.

**1,201,041.** 2003/12/29. Canadian Medical Association, 1867 Alta Vista Drive, Ottawa, ONTARIO, K1G3Y6



**WARES:** Promotional items namely cosmetic cases (sold empty), knapsacks, briefcases, sport bags, pens, mugs, travel mugs, vessels (heat insulated), carrying case for vessels (heat insulated), calculators, clocks, shirts, sweatshirts, t-shirts, golf shirts, track suits, hats, vests, jackets, golf balls, golf gloves, golf umbrellas, towels, luggage tags, coasters for coffee mugs, key fobs, and writing pad portfolios. **SERVICES:** Financial services, namely, financial analysis and consultation, financial

management, financial planning, financial portfolio management; investment services, namely, investment consultation, investment advice, investor education; mutual fund services namely, mutual fund distribution, mutual fund brokerage, mutual fund investment and mutual fund advice; estate planning services, executor and trustee services, life insurance services; banking referral services; the provision of access to clients by phone or the internet to information about their accounts and the ability to conduct financial transactions. **Used** in CANADA since at least as early as March 28, 1972 on services; April 1999 on wares.

**MARCHANDISES:** Articles promotionnels, nommément étuis à cosmétiques (vendus vides), havresacs, porte-documents, sacs de sport, stylos, grosses tasses, gobelets de voyage, récipients (calorifugés), mallettes pour récipients (calorifugés), calculatrices, horloges, chemises, pulls d'entraînement, tee-shirts, polos de golf, tenues d'entraînement, chapeaux, gilets, vestes, balles de golf, gants de golf, parapluies de golf, serviettes, étiquettes à bagages, dessous de verres pour chopes à café, breloques porte-clés et portfolios pour blocs-correspondance. **SERVICES:** Services financiers, nommément services d'analyse et de conseil en matière de finances, de gestion financière, de planification financière et de gestion de portefeuille financier; services d'investissement, nommément conseil en placements, avis en matière de placements, éducation des investisseurs; services de fonds mutuels, nommément distribution de fonds mutuels, courtage de fonds mutuels, investissement en fonds mutuels et conseil en matière de fonds mutuels; services de planification successorale, services de liquidation de succession et services de fiducie, services d'assurance-vie; références bancaires; fourniture de services permettant aux clients de communiquer par téléphone ou par l'Internet pour obtenir de l'information sur leurs comptes et exécuter des opérations bancaires. **Employée** au CANADA depuis au moins aussi tôt que le 28 mars 1972 en liaison avec les services; avril 1999 en liaison avec les marchandises.

**1,201,053.** 2003/12/29. Canadian Medical Association, 1867 Alta Vista Drive, Ottawa, ONTARIO, K1G3Y6

## MD

**WARES:** Promotional items namely cosmetic cases (sold empty), knapsacks, briefcases, sport bags, pens, mugs, travel mugs, vessels (heat insulated), carrying cases for vessels (heat insulated), calculators, clocks, shirts, sweatshirts, t-shirts, golf shirts, track suits, hats, vests, jackets, golf balls, golf gloves, golf umbrellas, towels, luggage tags, coasters for coffee mugs, key fobs, and writing pad portfolios. **SERVICES:** Financial services, namely, financial analysis and consultation, financial management, financial planning, financial portfolio management; investment services, namely, investment consultation, investment advice, investor education; mutual fund services namely, mutual fund distribution, mutual fund brokerage, mutual fund investment and mutual fund advice; estate planning services, executor and trustee services, life insurance services; banking referral services; the provision of access to clients by phone or the internet to information about their accounts and the ability to conduct financial transactions. **Used** in CANADA since at least as early as March 28, 1972 on services; April 1999 on wares.

**MARCHANDISES:** Articles promotionnels, nommément étuis à cosmétiques (vendus vides), havresacs, porte-documents, sacs de sport, stylos, grosses tasses, gobelets de voyage, récipients (calorifugés), mallettes pour récipients (calorifugés), calculatrices, horloges, chemises, pulls d'entraînement, tee-shirts, polos de golf, tenues d'entraînement, chapeaux, gilets, vestes, balles de golf, gants de golf, parapluies de golf, serviettes, étiquettes à bagages, dessous de verres pour chopes à café, breloques portés et portfolios pour blocs-correspondance. **SERVICES:** Services financiers, nommément services d'analyse et de conseil en matière de finances, de gestion financière, de planification financière et de gestion de portefeuille financier; services d'investissement, nommément conseil en placements, avis en matière de placements, éducation des investisseurs; services de fonds mutuels, nommément distribution de fonds mutuels, courtage de fonds mutuels, investissement en fonds mutuels et conseil en matière de fonds mutuels; services de planification successorale, services de liquidation de succession et services de fiducie, services d'assurance-vie; références bancaires; fourniture de services permettant aux clients de communiquer par téléphone ou par l'Internet pour obtenir de l'information sur leurs comptes et exécuter des opérations bancaires. **Employée** au CANADA depuis au moins aussi tôt que le 28 mars 1972 en liaison avec les services; avril 1999 en liaison avec les marchandises.

**1,201,666.** 2003/12/15. LA FONDATION CURE / THE CURE FOUNDATION une corporation à but non lucratif incorporée sous la Partie III de la Loi sur les Compagnies (L.R.Q., chap. C-38, art. 218) de la province de Québec, 1320 Graham Boulevard, Suite 130, MONTRÉAL, QUÉBEC, H3P3C8 **Representative for Service/Représentant pour Signification:** DAVIES WARD PHILLIPS & VINEBERG LLP, ATTN: TRADE-MARK DEPARTMENT, 1501 MCGILL COLLEGE AVENUE, 26TH FLOOR, MONTREAL, QUEBEC, H3A3N9



Colour is claimed as a feature of the trade-mark. The applicant claims the colours as a characteristic of the trade-mark, namely the pink of the petals of the flower and the white of the center of the flower.

**WARES:** Clothing, sports clothing and fashion accessories, namely: coats, raincoats, jackets, blazers, vests, dresses, blouses, sweaters, jogging suits, sweat shirts, sweat pants, jeans, pants, jumpsuits, T-shirts, shorts, Bermuda shorts, bathing suits, bathing suit coveralls, overalls, ponchos, socks, stockings, pantyhose, gloves, sunglasses, belts, handbags, wallets, coin purses, backpacks, luggage, underwear, bras, lingerie, swim caps, sports outfits and apparel for swimming, namely: swimsuits, swimsuit cover-ups; sports outfits and apparel for the following sports and activities of pool, equestrian, boating, racquetball, badminton, volleyball, skateboarding, roller blading, baseball, soccer, hockey, tennis, golf, basketball, bocci, cycling and jogging, namely: pants, shorts, hats, caps, uniforms, socks, socklets; headbands, wristbands, insignia, Footwear, namely: shoes, sandals, boots, athletic shoes, moccasins, loafers, mules, boots, slippers, shoe bags. Headgear, namely: scarves, hats, baseball caps, toques; hair accessories, namely: scrungies, scarves, ribbons, barrettes, hair clips, elastics, combs, headbands, brushes; Jewelry, namely: bracelets, earrings, necklaces, rings; denim-wear-belt-loop accessories, namely: key chain worn on a belt loop of jeans; denim-wear jewelry, charms, brooches, pins. Promotional items, namely: posters, stickers, calendars, brochures, buttons, decorative boxes, balloons, flags, flyers, cash boxes, magnets, key chains, coasters, picture frames, candles, ribbons, banners, newsletters, pamphlets, shower cards, trinkets, plush animals, plush toys, educational toys and games, board games, water bottles, toy flying saucers for toss games. Perfume, cologne. Skin care products and beauty products, namely: skin creams, skin lotions, moisturizers, lipsticks, eye shadows, loose powder, foundation, blushers, pressed powder, mascara, make-up brushes, lip brushes and pencils, nail polish, eyeliner, eyebrow pencils, razors, beauty soaps, shower gels, shampoos, hair conditioners, hair gel. Stationery, namely: letterhead paper, pencils, pens, ball point pens, markers, envelopes, staplers, notebooks, spiral notebooks, agendas, picture books, scrapbooks, stampers, stamp books, erasers, paper clips, paperweights, desk-top accessories, namely: desk-top mousepad, desk-top calendar, desk-top pads, bookends, paper clip dispenser, desk top organizer, desk trays, desk-top calculator, memo holder, pencil holder, business card holder; envelope openers. Glassware, namely: glasses, cups, mugs, decanters, plates, teapots, pitchers, tea cups, tumblers, vacuum containers, vases, candleholders, figurines. Umbrellas. Kitchen accessories, namely: pot holders, placemats, aprons, napkins, napkin rings, tea towels. Hygienic products, namely: tissues, feminine products namely: sanitary napkins, sanitary tampons, panty liners; deodorants, namely: body deodorants; towels. Food products, namely: frozen foods, namely: frozen pre-cooked meals, frozen vegetables, frozen fruits, frozen juices, frozen desserts; beverages, namely: fruit juices, vegetable juices, soft drinks; dairy products, namely: milk, cream, chocolate milk, milk shakes, ice cream, ice milk, yogurt, frozen yogurt; fresh produce, namely: fruits and vegetables; cereal products, namely: breakfast cereals, granola bars, meal replacement bars; baked goods, namely: pies, cakes, cookies, muffins; chocolates, all for the profit of fundraising for breast cancer. **SERVICES:** Operation of a non-profit organization dedicated to raising the funds necessary for breast cancer awareness, prevention, treatment and research and to supporting and educating persons who have or have had breast

cancer and their families; services of fundraising related to breast cancer. Provision of information and educational services relating to breast cancer by means of public awareness campaigns, meetings, distribution of pamphlets, posters, literature; speaker program; conducting focus groups. **Proposed Use in CANADA** on wares and on services.

La couleur est revendiquée comme caractéristique de la marque de commerce. Le requérant revendique les couleurs comme caractéristique de la marque de commerce, nommément le rose des pétales de la fleur et le blanc du centre de la fleur.

**MARCHANDISES:** Vêtements, vêtements de sport et accessoires de mode, nommément manteaux, imperméables, vestes, blazers, gilets, robes, chemisiers, chandails, tenues de jogging, pulls d'entraînement, pantalons de survêtement, jeans, pantalons, combinaisons-pantalons, tee-shirts, shorts, bermudas, maillots de bain, combinaisons de bain, salopettes, ponchos, chaussettes, mi-chaussettes, bas-culottes, gants, lunettes de soleil, ceintures, sacs à main, portefeuilles, porte-monnaie, sacs à dos, bagages, sous-vêtements, soutiens-gorge, lingerie, bonnets de bain, combinaisons de sport et vêtements de natation, nommément maillots de bain, cache-maillot; combinaisons de sport et vêtements pour les sports et activités de piscine, nommément équitation, navigation de plaisance, racquetball, badminton, volley-ball, planche à roulettes, patinage à roues alignées, baseball, soccer, hockey, tennis, golf, basket-ball, lyonnaise, vêtements pour cyclisme et jogging, nommément pantalons, shorts, chapeaux, casquettes, uniformes, chaussettes, protège-bas; bandeaux, serre-poignets, insignes, articles chaussants, nommément chaussures, sandales, bottes, chaussures d'athlétisme, mocassins, flâneurs, mules, bottes, pantoufles, sacs à chaussures; couvre-chefs, nommément foulards, chapeaux, casquettes de baseball, tuques; accessoires pour cheveux, nommément chouchous, foulards, rubans, barrettes, pinces pour cheveux, élastiques, peignes, bandeaux, brosses; bijoux, nommément bracelets, boucles d'oreilles, colliers, bagues; accessoires pour boucles de ceintures de vêtements en denim, nommément chaînes porte-clés portées sur une boucle de ceinture de jeans; bijoux pour vêtements en denim, breloques, broches, épingles, articles promotionnels, nommément affiches, autocollants, calendriers, brochures, macarons, boîtes décoratives, ballons, drapeaux, prospectus, coffrets-caisses, aimants, chaînes porte-clés, sous-verres, cadres, bougies, rubans, bannières, bulletins, dépliants, cartes de réception-cadeaux, bibelots, animaux en peluche, jouets en peluche, jouets et jeux éducatifs, jeux de table, bidons, disques volants pour jeux de lancer; parfums, eau de Cologne; produits pour soins de la peau et produits de beauté, nommément crèmes pour la peau, lotions pour la peau, hydratants, rouge à lèvres, ombres à paupières, poudre libre, fond de teint, fards à joues, poudre pressée, fard à cils, pinceaux et brosses pour maquillage, pinceaux et crayons à lèvres, vernis à ongles, eye-liner, crayons à sourcils, rasoirs, savons de beauté, gels pour la douche, shampoings, revitalisants capillaires, gel capillaire; papeterie, nommément en-tête de lettres, crayons, stylos, stylos à bille, marqueurs, enveloppes, agrafeuses, cahiers, carnets à reliure spirale, agendas, livres d'images, albums de découpures, tampons encres, albums de timbres, gommes à effacer, trombones, presse-papiers, accessoires de bureau, nommément

tapis de souris, calendrier de bureau, sous-mains, serre-livres, distributeurs de pinces à papier, classeurs à compartiments de bureau, boîtes à courrier, calculatrice de bureau, porte-notes, porte-crayons, porte-cartes d'affaires; ouvre-enveloppes; verrerie, nommément verres, tasses, grosses tasses, carafes, assiettes, théières, pichets, tasses à thé, soupières, récipients isolants, vases, chandeliers, figurines; parapluies; accessoires de cuisine, nommément poignées de batterie de cuisine, napperons, tabliers, serviettes de table, anneaux pour serviettes de papier, torchons à vaisselle; produits hygiéniques, nommément papier-mouchoir, produits d'hygiène féminine, nommément serviettes hygiéniques, tampons hygiéniques et protège-dessous; déodorants, nommément désodorisants corporels; serviettes; produits alimentaires, nommément aliments surgelés, nommément repas pré-cuits surgelés, légumes surgelés, fruits surgelés, jus surgelés, desserts surgelés; boissons, nommément jus de fruits, jus de légumes, boissons gazeuses; produits laitiers, nommément lait, crème, lait au chocolat, laits frappés, crème glacée, lait glacé, yogourt, yogourt glacé; fruits et légumes frais; produits à base de céréales, nommément céréales de petit déjeuner, barres granola, substituts de repas en barres; produits de boulangerie, nommément tartes, gâteaux, biscuits, muffins; chocolats, tous à des fins de collecte de fonds pour le cancer du sein. **SERVICES:** Exploitation d'une organisation sans but non lucratif spécialisée dans la levée de fonds pour la sensibilisation, la prévention, le traitement et la recherche en rapport avec le cancer du sein et pour le soutien et l'éducation des personnes atteintes du cancer du sein ou qui en ont souffert ainsi que de leur famille, services de collecte de fonds pour le cancer du sein. Fourniture de services éducatifs et d'information ayant trait au cancer du sein au moyen de campagnes de sensibilisation du grand public, de réunions, de la distribution de dépliants, d'affiches, de documents; programme de conférenciers; tenue de groupes de discussion. **Emploi** projeté au CANADA en liaison avec les marchandises et en liaison avec les services.

**1,201,667.** 2003/12/15. LA FONDATION CURE / THE CURE FOUNDATION une corporation à but non lucratif incorporée sous la Partie III de la Loi sur les Compagnies (L.R.Q., chap. C-38, art. 218) de la province de Québec, 1320 Graham Boulevard, Suite 130, MONTRÉAL, QUÉBEC, H3P3C8 **Representative for Service/Représentant pour Signification:** DAVIES WARD PHILLIPS & VINEBERG LLP, ATTN: TRADE-MARK DEPARTMENT, 1501 MCGILL COLLEGE AVENUE, 26TH FLOOR, MONTREAL, QUEBEC, H3A3N9

**CURE**  
BREAST CANCER  
CANCER DU SEIN

The right to the exclusive use of the words CURE, BREAST CANCER and CANCER DU SEIN is disclaimed apart from the trade-mark.

**WARES:** Clothing, sports clothing and fashion accessories, namely: coats, raincoats, jackets, blazers, vests, dresses, blouses, sweaters, jogging suits, sweat shirts, sweat pants, jeans, pants, jumpsuits, T-shirts, shorts, Bermuda shorts, bathing suits, bathing suit coveralls, overalls, ponchos, socks, stockings, pantyhose, gloves, sunglasses, belts, handbags, wallets, coin purses, backpacks, luggage, underwear, bras, lingerie, swim caps, sports outfits and apparel for swimming, namely: swimsuits, swimsuit cover-ups; sports outfits and apparel for the following sports and activities of pool, equestrian, boating, racquetball, badminton, volleyball, skateboarding, roller blading, baseball, soccer, hockey, tennis, golf, basketball, bocci, cycling and jogging, namely: pants, shorts, hats, caps, uniforms, socks, socklets; headbands, wristbands, insignia, Footwear, namely: shoes, sandals, boots, athletic shoes, moccasins, loafers, mules, boots, slippers, shoe bags. Headgear, namely: scarves, hats, baseball caps, toques; hair accessories, namely: scrungies, scarves, ribbons, barrettes, hair clips, elastics, combs, headbands, brushes; Jewelry, namely: bracelets, earrings, necklaces, rings; denim-wear-belt-loop accessories, namely: key chain worn on a belt loop of jeans; denim-wear jewelry, charms, brooches, pins. Promotional items, namely: posters, stickers, calendars, brochures, buttons, decorative boxes, balloons, flags, flyers, cash boxes, magnets, key chains, coasters, picture frames, candles, ribbons, banners, newsletters, pamphlets, shower cards, trinkets, plush animals, plush toys, educational toys and games, board games, water bottles, toy flying saucers for toss games. Perfume, cologne. Skin care products and beauty products, namely: skin creams, skin lotions, moisturizers, lipsticks, eye shadows, loose powder, foundation, blushers, pressed powder, mascara, make-up brushes, lip brushes and pencils, nail polish, eyeliner, eyebrow pencils, razors, beauty soaps, shower gels, shampoos, hair conditioners, hair gel. Stationery, namely: letterhead paper, pencils, pens, ball point pens, markers, envelopes, staplers, notebooks, spiral notebooks, agendas, picture books, scrapbooks, stampers, stamp books, erasers, paper clips, paperweights, desk-top accessories, namely: desk-top mousepad, desk-top calendar, desk-top pads, bookends, paper clip dispenser, desk top organizer, desk trays, desk-top calculator, memo holder, pencil holder, business card holder; envelope openers. Glassware, namely: glasses, cups, mugs, decanters, plates, teapots, pitchers, tea cups, vases, vacuum containers, vases, candleholders, figurines. Umbrellas. Kitchen accessories, namely: pot holders, placemats, aprons, napkins, napkin rings, tea towels. Hygienic products, namely: tissues, feminine products namely: sanitary napkins, sanitary tampons, panty liners; deodorants, namely: body deodorants; towels. Food products, namely: frozen foods, namely: frozen pre-cooked meals, frozen vegetables, frozen fruits, frozen juices, frozen desserts; beverages, namely: fruit juices, vegetable juices, soft drinks; dairy products, namely: milk, cream, chocolate milk, milk shakes, ice cream, ice milk, yogurt, frozen yogurt; fresh produce, namely: fruits and vegetables; cereal products, namely: breakfast cereals, granola bars, meal replacement bars; baked goods, namely: pies, cakes, cookies, muffins; chocolates, all for the profit of fundraising

for breast cancer. **SERVICES:** Operation of a non-profit organization dedicated to raising the funds necessary for breast cancer awareness, prevention, treatment and research and to supporting and educating persons who have or have had breast cancer and their families; services of fundraising related to breast cancer. Provision of information and educational services relating to breast cancer by means of public awareness campaigns, meetings, distribution of pamphlets, posters, literature; speaker program; conducting focus groups. **Proposed Use in CANADA** on wares and on services.

Le droit à l'usage exclusif des mots CURE, BREAST CANCER et CANCER DU SEIN en dehors de la marque de commerce n'est pas accordé.

**MARCHANDISES:** Vêtements, vêtements de sport et accessoires de mode, notamment manteaux, imperméables, vestes, blazers, gilets, robes, chemisiers, chandails, tenues de jogging, pulls d'entraînement, pantalons de survêtement, jeans, pantalons, combinaisons-pantalons, tee-shirts, shorts, bermudas, maillots de bain, combinaisons de bain, salopettes, ponchos, chaussettes, mi-chaussettes, bas-culottes, gants, lunettes de soleil, ceintures, sacs à main, portefeuilles, porte-monnaie, sacs à dos, bagages, sous-vêtements, soutiens-gorge, lingerie, bonnets de bain, combinaisons de sport et vêtements de natation, notamment maillots de bain, cache-maillot; combinaisons de sport et vêtements pour les sports et activités de piscine, notamment équitation, navigation de plaisance, racquetball, badminton, volley-ball, planche à roulettes, patinage à roues alignées, baseball, soccer, hockey, tennis, golf, basket-ball, lyonnaise, vêtements pour cyclisme et jogging, notamment pantalons, shorts, chapeaux, casquettes, uniformes, chaussettes, protège-bas; bandeaux, serre-poignets, insignes, articles chaussants, notamment chaussures, sandales, bottes, chaussures d'athlétisme, moccasins, flâneurs, mules, bottes, pantoufles, sacs à chaussures; couvre-chefs, notamment foulards, chapeaux, casquettes de baseball, tuques; accessoires pour cheveux, notamment chouchous, foulards, rubans, barrettes, pinces pour cheveux, élastiques, peignes, bandeaux, brosses; bijoux, notamment bracelets, boucles d'oreilles, colliers, bagues; accessoires pour boucles de ceintures de vêtements en denim, notamment chaînes porte-clés portées sur une boucle de ceinture de jeans; bijoux pour vêtements en denim, breloques, broches, épingles, articles promotionnels, notamment affiches, autocollants, calendriers, brochures, macarons, boîtes décoratives, ballons, drapeaux, prospectus, coffrets-caisses, aimants, chaînes porte-clés, sous-verres, cadres, bougies, rubans, bannières, bulletins, dépliants, cartes de réception-cadeaux, bibelots, animaux en peluche, jouets en peluche, jouets et jeux éducatifs, jeux de table, bidons, disques volants pour jeux de lancer; parfums, eau de Cologne; produits pour soins de la peau et produits de beauté, notamment crèmes pour la peau, lotions pour la peau, hydratants, rouge à lèvres, ombres à paupières, poudre libre, fond de teint, fards à joues, poudre pressée, fard à cils, pinceaux et brosses pour maquillage, pinceaux et crayons à lèvres, vernis à ongles, eye-liner, crayons à sourcils, rasoirs, savons de beauté, gels pour la douche, shampoings, revitalisants capillaires, gel capillaire; papeterie, notamment en-tête de lettres, crayons, stylos, stylos à bille, marqueurs, enveloppes, agrafeuses, cahiers, carnets à reliure

spirale, agendas, livres d'images, albums de découpages, tampons encreurs, albums de timbres, gommes à effacer, trombones, presse-papiers, accessoires de bureau, nommément tapis de souris, calendrier de bureau, sous-mains, serre-livres, distributeurs de pinces à papier, classeurs à compartiments de bureau, boîtes à courrier, calculatrice de bureau, porte-notes, porte-crayons, porte-cartes d'affaires; ouvre-enveloppes; verrerie, nommément verres, tasses, grosses tasses, carafes, assiettes, théières, pichets, tasses à thé, soupières, récipients isolants, vases, chandeliers, figurines; parapluies; accessoires de cuisine, nommément poignées de batterie de cuisine, napperons, tabliers, serviettes de table, anneaux pour serviettes de papier, torchons à vaisselle; produits hygiéniques, nommément papier-mouchoir, produits d'hygiène féminine, nommément serviettes hygiéniques, tampons hygiéniques et protège-dessous; déodorants, nommément désodorisants corporels; serviettes; produits alimentaires, nommément aliments surgelés, nommément repas pré-cuits surgelés, légumes surgelés, fruits surgelés, jus surgelés, desserts surgelés; boissons, nommément jus de fruits, jus de légumes, boissons gazeuses; produits laitiers, nommément lait, crème, lait au chocolat, laits frappés, crème glacée, lait glacé, yogourt, yogourt glacé; fruits et légumes frais; produits à base de céréales, nommément céréales de petit déjeuner, barres granola, substituts de repas en barres; produits de boulangerie, nommément tartes, gâteaux, biscuits, muffins; chocolats, tous à des fins de collecte de fonds pour le cancer du sein. **SERVICES:** Exploitation d'une organisation sans but non lucratif spécialisée dans la levée de fonds pour la sensibilisation, la prévention, le traitement et la recherche en rapport avec le cancer du sein et pour le soutien et l'éducation des personnes atteintes du cancer du sein ou qui en ont souffert ainsi que de leur famille, services de collecte de fonds pour le cancer du sein. Fourniture de services éducatifs et d'information ayant trait au cancer du sein au moyen de campagnes de sensibilisation du grand public, de réunions, de la distribution de dépliants, d'affiches, de documents; programme de conférenciers; tenue de groupes de discussion. **Emploi** projeté au CANADA en liaison avec les marchandises et en liaison avec les services.

**1,201,668.** 2003/12/15. LA FONDATION CURE / THE CURE FOUNDATION une corporation à but non lucratif incorporée sous la Partie III de la Loi sur les Compagnies (L.R.Q., chap. C-38, art. 218) de la province de Québec, 1320 Graham Boulevard, Suite 130, MONTRÉAL, QUÉBEC, H3P3C8 **Representative for Service/Représentant pour Signification:** DAVIES WARD PHILLIPS & VINEBERG LLP, ATTN: TRADE-MARK DEPARTMENT, 1501 MCGILL COLLEGE AVENUE, 26TH FLOOR, MONTREAL, QUEBEC, H3A3N9



Colour is claimed as a feature of the trade-mark. The applicant claims the colours as a characteristic of the trade-mark, namely the pink of the petals of the two flowers, the white of the center of the two flowers and the black of the words CURE BREAST CANCER CANCER DU SEIN.

The right to the exclusive use of the words CURE, BREAST CANCER and CANCER DU SEIN is disclaimed apart from the trade-mark.

**WARES:** Clothing, sports clothing and fashion accessories, namely: coats, raincoats, jackets, blazers, vests, dresses, blouses, sweaters, jogging suits, sweat shirts, sweat pants, jeans, pants, jumpsuits, T-shirts, shorts, Bermuda shorts, bathing suits, bathing suit coveralls, overalls, ponchos, socks, stockings, pantyhose, gloves, sunglasses, belts, handbags, wallets, coin purses, backpacks, luggage, underwear, bras, lingerie, swim caps, sports outfits and apparel for swimming, namely: swimsuits, swimsuit cover-ups; sports outfits and apparel for the following sports and activities of pool, equestrian, boating, racquetball, badminton, volleyball, skateboarding, roller blading, baseball, soccer, hockey, tennis, golf, basketball, bocci, cycling and jogging, namely: pants, shorts, hats, caps, uniforms, socks, socklets; headbands, wristbands, insignia, footwear, namely: shoes, sandals, boots, athletic shoes, moccasins, loafers, mules, boots, slippers, shoe bags. headgear, namely: scarves, hats, baseball caps, toques; hair accessories, namely: scrungies, scarves, ribbons, barrettes, hair clips, elastics, combs, headbands, brushes; Jewelry, namely: bracelets, earrings, necklaces, rings; denim-wear-belt-loop accessories, namely: key chain worn on a belt loop of jeans; denim-wear jewelry, charms, brooches, pins. Promotional items, namely: posters, stickers, calendars, brochures, buttons, decorative boxes, balloons, flags, flyers, cash boxes, magnets, key chains, coasters, picture frames, candles, ribbons, banners, newsletters, pamphlets, shower cards, trinkets, plush animals, plush toys, educational toys and games, board games, water bottles, toy flying saucers for toss games. Perfume, cologne. Skin care products and beauty products, namely: skin creams, skin lotions, moisturizers, lipsticks, eye shadows, loose powder, foundation, blushers, pressed powder, mascara, make-up brushes, lip brushes and pencils, nail polish, eyeliner, eyebrow pencils, razors, beauty soaps, shower gels, shampoos, hair conditioners, hair gel. Stationery, namely: letterhead paper, pencils, pens, ball point pens, markers, envelopes, staplers, notebooks, spiral notebooks, agendas, picture books, scrapbooks, stampers, stamp books, erasers, paper clips, paperweights, desk-top accessories, namely: desk-top mousepad, desk-top calendar, desk-top pads, bookends, paper clip dispenser, desk top organizer, desk trays, desk-top calculator, memo holder, pencil holder, business card holder; envelope openers. Glassware, namely: glasses, cups, mugs, decanters, plates, teapots, pitchers, tea cups, tumblers, vacuum containers, vases, candleholders, figurines. Umbrellas. Kitchen accessories, namely: pot holders, placemats, aprons, napkins, napkin rings, tea towels. Hygienic products, namely: tissues, feminine products namely: sanitary napkins, sanitary tampons, panty liners; deodorants, namely: body deodorants; towels. Food products, namely: frozen foods, namely: frozen pre-cooked meals, frozen vegetables, frozen fruits, frozen juices, frozen desserts; beverages, namely: fruit juices, vegetable juices, soft drinks; dairy

products, namely: milk, cream, chocolate milk, milk shakes, ice cream, ice milk, yogurt, frozen yogurt; fresh produce, namely: fruits and vegetables; cereal products, namely: breakfast cereals, granola bars, meal replacement bars; baked goods, namely: pies, cakes, cookies, muffins; chocolates, all for the profit of fundraising for breast cancer. **SERVICES:** Operation of a non-profit organization dedicated to raising the funds necessary for breast cancer awareness, prevention, treatment and research and to supporting and educating persons who have or have had breast cancer and their families; services of fundraising related to breast cancer. Provision of information and educational services relating to breast cancer by means of public awareness campaigns, meetings, distribution of pamphlets, posters, literature; speaker program; conducting focus groups. **Proposed Use in CANADA** on wares and on services.

La couleur est revendiquée comme caractéristique de la marque de commerce. Le requérant revendique les couleurs comme caractéristique de la marque de commerce, nommément le rose des pétales des deux fleurs, le blanc du centre des deux fleurs et le noir des mots CURE BREAST CANCER CANCER DU SEIN.

Le droit à l'usage exclusif des mots CURE, BREAST CANCER et CANCER DU SEIN en dehors de la marque de commerce n'est pas accordé.

**MARCHANDISES:** Vêtements, vêtements de sport et accessoires de mode, nommément manteaux, imperméables, vestes, blazers, gilets, robes, chemisiers, chandails, tenues de jogging, pulls d'entraînement, pantalons de survêtement, jeans, pantalons, combinaisons-pantalons, tee-shirts, shorts, bermudas, maillots de bain, combinaisons de bain, salopettes, ponchos, chaussettes, mi-chaussettes, bas-culottes, gants, lunettes de soleil, ceintures, sacs à main, portefeuilles, porte-monnaie, sacs à dos, bagages, sous-vêtements, soutiens-gorge, lingerie, bonnets de bain, combinaisons de sport et vêtements de natation, nommément maillots de bain, cache-maillot; combinaisons de sport et vêtements pour les sports et activités de piscine, nommément équitation, navigation de plaisance, racquetball, badminton, volley-ball, planche à roulettes, patinage à roues alignées, baseball, soccer, hockey, tennis, golf, basket-ball, lyonnaise, vêtements pour cyclisme et jogging, nommément pantalons, shorts, chapeaux, casquettes, uniformes, chaussettes, protège-bas; bandeaux, serre-poignets, insignes, articles chaussants, nommément chaussures, sandales, bottes, chaussures d'athlétisme, mocassins, flâneurs, mules, bottes, pantoufles, sacs à chaussures; couvre-chefs, nommément foulards, chapeaux, casquettes de baseball, tuques; accessoires pour cheveux, nommément chouchous, foulards, rubans, barrettes, pinces pour cheveux, élastiques, peignes, bandeaux, brosses; bijoux, nommément bracelets, boucles d'oreilles, colliers, bagues; accessoires pour boucles de ceintures de vêtements en denim, nommément chaînes porte-clés portées sur une boucle de ceinture de jeans; bijoux pour vêtements en denim, breloques, broches, épingles, articles promotionnels, nommément affiches, autocollants, calendriers, brochures, macarons, boîtes décoratives, ballons, drapeaux, prospectus, coffrets-caisses, aimants, chaînes porte-clés, sous-verres, cadres, bougies, rubans, bannières, bulletins, dépliants, cartes de réception-cadeaux, bibelots, animaux en peluche, jouets en peluche, jouets et jeux éducatifs, jeux de table, bidons, disques volants pour jeux

de lancer; parfums, eau de Cologne; produits pour soins de la peau et produits de beauté, nommément crèmes pour la peau, lotions pour la peau, hydratants, rouge à lèvres, ombres à paupières, poudre libre, fond de teint, fards à joues, poudre pressée, fard à cils, pinceaux et brosses pour maquillage, pinceaux et crayons à lèvres, vernis à ongles, eye-liner, crayons à sourcils, rasoirs, savons de beauté, gels pour la douche, shampoings, revitalisants capillaires, gel capillaire; papeterie, nommément en-tête de lettres, crayons, stylos, stylos à bille, marqueurs, enveloppes, agrafeuses, cahiers, carnets à reliure spirale, agendas, livres d'images, albums de découpures, tampons encreurs, albums de timbres, gommes à effacer, trombones, presse-papiers, accessoires de bureau, nommément tapis de souris, calendrier de bureau, sous-mains, serre-livres, distributeurs de pinces à papier, classeurs à compartiments de bureau, boîtes à courrier, calculatrice de bureau, porte-notes, porte-crayons, porte-cartes d'affaires; ouvre-enveloppes; verrerie, nommément verres, tasses, grosses tasses, carafes, assiettes, théières, pichets, tasses à thé, soupières, récipients isolants, vases, chandeliers, figurines; parapluies; accessoires de cuisine, nommément poignées de batterie de cuisine, napperons, tabliers, serviettes de table, anneaux pour serviettes de papier, torchons à vaisselle; produits hygiéniques, nommément papier-mouchoir, produits d'hygiène féminine, nommément serviettes hygiéniques, tampons hygiéniques et protège-dessous; déodorants, nommément désodorisants corporels; serviettes; produits alimentaires, nommément aliments surgelés, nommément repas pré-cuits surgelés, légumes surgelés, fruits surgelés, jus surgelés, desserts surgelés; boissons, nommément jus de fruits, jus de légumes, boissons gazeuses; produits laitiers, nommément lait, crème, lait au chocolat, laits frappés, crème glacée, lait glacé, yogourt, yogourt glacé; fruits et légumes frais; produits à base de céréales, nommément céréales de petit déjeuner, barres granola, substituts de repas en barres; produits de boulangerie, nommément tartes, gâteaux, biscuits, muffins; chocolats, tous à des fins de collecte de fonds pour le cancer du sein. **SERVICES:** Exploitation d'une organisation sans but non lucratif spécialisée dans la levée de fonds pour la sensibilisation, la prévention, le traitement et la recherche en rapport avec le cancer du sein et pour le soutien et l'éducation des personnes atteintes du cancer du sein ou qui en ont souffert ainsi que de leur famille, services de collecte de fonds pour le cancer du sein. Fourniture de services éducatifs et d'information ayant trait au cancer du sein au moyen de campagnes de sensibilisation du grand public, de réunions, de la distribution de dépliants, d'affiches, de documents; programme de conférenciers; tenue de groupes de discussion. **Emploi projeté au CANADA** en liaison avec les marchandises et en liaison avec les services.

**1,201,707.** 2003/12/16. EADS TELECOM, Société par Actions Simplifiée, Rue Jean-Pierre Timbaud, Bâtiment Jean-Pierre Timbaud, 78180 Montigny Le Bretonneux, FRANCE  
**Representative for Service/Représentant pour Signification:** GOUDREAU GAGE DUBUC, TOUR DE LA BOURSE, BUREAU 3400, 800 PLACE-VICTORIA, C.P. 242, MONTREAL, QUÉBEC, H4Z1E9

**NEXSPAN**

**MARCHANDISES:** Équipement, logiciels et réseaux numériques de télécommunication dans le domaine de la téléphonie, nommément autocommutateurs numériques, serveurs de centre d'appels, contrôleurs et administrateurs de réseaux de télécommunication, logiciels d'application, d'exploitation et d'administration pour de tels autocommutateurs, infrastructure de réseaux de télécommunication et interfaces d'accès réseau de télécommunication en mode IP (Protocole Internet), logiciels de gestion d'architecture, de configuration, de protection de réseaux de télécommunication locaux ou distants de communication de la voix, de l'image, des données et du multimédia, appareils et logiciels de sécurisation d'accès sur réseau informatique et réseau en mode IP (Protocole Internet), nommément codeurs, brouilleurs, logiciels de chiffage et de déchiffage, de sécurisation de réseaux de télécommunication en mode IP (Protocole Internet). **Date** de priorité de production: 24 juin 2003, pays: FRANCE, demande no: 033 232 833 en liaison avec le même genre de marchandises. **Employée:** FRANCE en liaison avec les marchandises. **Enregistrée** dans ou pour FRANCE le 24 juin 2003 sous le No. 033 232 833 en liaison avec les marchandises. **Emploi** projeté au CANADA en liaison avec les marchandises.

**WARES:** Digital telecommunications equipment, software and networks in the field of telephony, namely digital switches, call centre servers, telecommunications network control and administration systems, digital switch application, operating and management software, telecommunications network infrastructure and telecommunications network access interfaces in IP mode (Internet Protocol), architecture management, configuration and protection software for local or remote voice, image, data and multimedia telecommunications networks, computer and IP (Internet Protocol) network access security hardware and software, namely encoders, jammers, encryption and decryption software, telecommunications network security software in IP mode. **Priority** Filing Date: June 24, 2003, Country: FRANCE, Application No: 033 232 833 in association with the same kind of wares. **Used** in FRANCE on wares. **Registered** in or for FRANCE on June 24, 2003 under No. 033 232 833 on wares. **Proposed** Use in CANADA on wares.

**1,202,466.** 2003/12/30. Income Partners Group Limited, Huntlaw Building, P.O. Box 2804, George Town, Grand Cayman, British West Indies, CAYMAN ISLANDS **Representative for Service/ Représentant pour Signification:** MOFFAT & CO., 1200-427 LAURIER AVENUE WEST, P.O. BOX 2088, STATION D, OTTAWA, ONTARIO, K1P5W3

## INCOME PARTNERS

The right to the exclusive use of the word INCOME is disclaimed apart from the trade-mark.

**SERVICES:** (1) Financial services namely, credit card services and loan financing; financial transaction authorization and settlement services; provision of loans; stocks and bond brokerage; capital investments; financial consultancy; financial evaluation, factoring, financial information, financial management services; electronics funds transfer; instalments of loans; issue of tokens of value; stock exchange quotations; (2) Computer software development; computer services relating to computer

database; leasing access time to a computer data base; leasing access time to a computer for the manipulation of data; computer systems analysis; recovery of computer databases; professional consultancy and advisory services relating to computer and data processing apparatus; computer network services. **Used** in HONG KONG, CHINA on services. **Registered** in or for HONG KONG, CHINA on April 11, 1999 under No. B16056/2000 on services (1); HONG KONG, CHINA on April 11, 1999 under No. B4084/2001 on services (2).

Le droit à l'usage exclusif du mot INCOME en dehors de la marque de commerce n'est pas accordé.

**SERVICES:** (1) Services financiers, nommément services de cartes de crédit et financement de prêts; services d'autorisation et de règlement de transactions; fourniture de prêts; courtage d'actions et d'obligations; investissements de capitaux; consultation financière; évaluation financière, affacturage, information financière, services de gestion financière; transfert électronique de fonds; versements sur prêt; émission de signes représentatifs de valeur; cours des actions en bourse. (2) Développement de logiciels; services informatiques ayant trait aux bases de données informatisées; crédit-bail du temps d'accès à une base de données informatique; crédit-bail du temps d'accès à un ordinateur pour la manipulation de données; analyse de systèmes informatiques; recouvrement de bases de données informatisées; services de consultation et de conseils professionnels ayant trait aux ordinateurs et aux appareils pour le traitement de données; services de réseau informatique. **Employée:** HONG KONG, CHINE en liaison avec les services. **Enregistrée** dans ou pour HONG KONG, CHINE le 11 avril 1999 sous le No. B16056/2000 en liaison avec les services (1); HONG KONG, CHINE le 11 avril 1999 sous le No. B4084/2001 en liaison avec les services (2).

**1,202,508.** 2003/12/30. Gabriel GAERTNER, 1001, Mont-Royal, suite 103, OUTREMONT, QUÉBEC, H2V2H4

## R-BOXX

**MARCHANDISES:** Modules habitables rigides finis en usine, juxtaposables sur un site de construction, pour former des bâtiments de plus grandes dimensions. **Emploi** projeté au CANADA en liaison avec les marchandises.

**WARES:** Factory-built rigid modular dwellings, joinable on the building site to form larger buildings. **Proposed** Use in CANADA on wares.

**1,202,524.** 2003/12/30. Northberry Media, 755 River Street West, Prince Albert, SASKATCHEWAN, S6V2Z6

## TicketsNorth

The right to the exclusive use of the word TICKETS is disclaimed apart from the trade-mark.



**WARES:** Theatre performance admittance tickets, sporting event admittance tickets, festival admittance tickets, music performance admittance tickets, theatre performance admittance coupons, sporting event admittance coupons, festival admittance coupons, music performance admittance coupons, promotional items namely imprinted hats, imprinted t-shirts, imprinted jackets, ticket envelopes, posters, event programs and handbills. **SERVICES:** Ticket sales of theatrical performance, ticket sales of sporting events, tickets sales to festivals, ticket sales to music performances, promoting events and ticket sales to said events by arranging with event sponsors and event organizers for the distribution of imprinted ticket stubs, imprinted hats, imprinted t-shirts, imprinted jackets, imprinted ticket envelopes, handbills, posters, radio, television and web advertisements. **Used** in CANADA since July 01, 2002 on wares and on services.

Le droit à l'usage exclusif du mot TICKETS en dehors de la marque de commerce n'est pas accordé.

**MARCHANDISES:** Billets pour pièces de théâtre, billets pour manifestations sportives, billets pour festivals, billets pour représentations musicales, bons d'entrée pour pièces de théâtre, bons d'entrée pour manifestations sportives, bons d'entrée pour festivals, bons d'entrée pour représentations musicales, articles promotionnels, notamment chapeaux imprimés, tee-shirts imprimés, vestes imprimées, pochettes pour billets, affiches, programmes et prospectus. **SERVICES:** Vente de billets de représentations théâtrales, vente de billets de manifestations sportives, vente de billets de festivals, vente de billets de représentations musicales, promotion d'événements et vente de billets pour ces événements en organisant de concert avec les commanditaires et organisateurs des événements la distribution de talons de billets imprimés, chapeaux imprimés, tee-shirts imprimés, vestes imprimées, pochettes imprimées pour billets, prospectus, affiches et publicités à la radio, à la télévision et sur le Web. **Employée** au CANADA depuis 01 juillet 2002 en liaison avec les marchandises et en liaison avec les services.

**1,202,724.** 2003/12/31. iFoto.ca Ventures wholly owned subsidiary of Weighill Holdings Ltd, 3734 Salverson Bay, Regina, SASKATCHEWAN, S4V2H1

## iFoto

**SERVICES:** Creation of DVD movies from home movies for others. **Used** in CANADA since February 27, 2001 on services.

**SERVICES:** Création de films sur disques DVD à partir de films familiaux pour des tiers. **Employée** au CANADA depuis 27 février 2001 en liaison avec les services.

**1,203,544.** 2004/01/19. NutraSun Foods Ltd., 333 Main Street, 22nd Floor, Winnipeg, MANITOBA, R3C4E2 **Representative for Service/Représentant pour Signification:** PITBLADO, COMMODITY EXCHANGE TOWER, 2500 - 360 MAIN STREET, WINNIPEG, MANITOBA, R3C4H6

## GOLDEN NUTRASUN

**WARES:** Flour; bakery mixes; bakery pre-mixes; packaged and processed pulse crops; breakfast cereals; mill feeds; pet foods; snack foods, namely, wheat-based, oat-based, rye-based and other cereal-based snack foods; frozen and par baked doughs; pancake mixes; biscuit mixes; cake mixes; cookie mixes; organic flour; organic bakery mixes; organic bakery pre-mixes; organic packaged and processed pulse crops; organic breakfast cereals; organic mill feeds; organic pet foods; organic snack foods, namely, wheat-based, oat-based, rye-based and other cereal-based organic snack foods; organic frozen and par baked doughs; organic pancake mixes; organic biscuit mixes; organic cake mixes; and organic cookie mixes. **Proposed** Use in CANADA on wares.

**MARCHANDISES:** Farine; mélanges à boulangerie; préparations à boulangerie; légumineuses traitées et conditionnées; céréales de petit déjeuner; sous-produits de meunerie; nourriture pour animaux de compagnie; goûters, notamment amuse-gueules à base de blé, d'avoine, de seigle et d'autres amuse-gueules aux céréales; pâtes surgelées et cuites au four; mélanges à crêpes; mélanges à biscuits à levure chimique; mélanges à gâteaux; mélanges à biscuits; farine biologique; mélanges à boulangerie biologiques; préparations à boulangerie biologiques; légumineuses biologiques traitées et conditionnées; céréales de petit déjeuner biologiques; sous-produits de meunerie biologiques; nourriture pour animaux de compagnie biologique; goûters biologiques, notamment amuse-gueules biologiques à base de blé, d'avoine, de seigle et d'autres amuse-gueules aux céréales; pâtes biologiques surgelées et cuites au four; mélanges à crêpes biologiques; mélanges à biscuits à levure chimique biologiques; mélanges à gâteaux biologiques; et mélanges à biscuits biologiques. **Emploi** projeté au CANADA en liaison avec les marchandises.

**1,203,546.** 2004/01/19. NutraSun Foods Ltd., 333 Main Street, 22nd Floor, Winnipeg, MANITOBA, R3C4E2 **Representative for Service/Représentant pour Signification:** PITBLADO, COMMODITY EXCHANGE TOWER, 2500 - 360 MAIN STREET, WINNIPEG, MANITOBA, R3C4H6

## SUNRISE FLOUR

The right to the exclusive use of the word FLOUR is disclaimed apart from the trade-mark.

**WARES:** Flour. **Proposed** Use in CANADA on wares.

Le droit à l'usage exclusif du mot FLOUR en dehors de la marque de commerce n'est pas accordé.

**MARCHANDISES:** Farine. **Emploi** projeté au CANADA en liaison avec les marchandises.

**1,203,547.** 2004/01/19. NutraSun Foods Ltd., 333 Main Street, 22nd Floor, Winnipeg, MANITOBA, R3C4E2 **Representative for Service/Représentant pour Signification:** PITBLADO, COMMODITY EXCHANGE TOWER, 2500 - 360 MAIN STREET, WINNIPEG, MANITOBA, R3C4H6

## SUNSHINE FLOUR

The right to the exclusive use of the word FLOUR is disclaimed apart from the trade-mark.

**WARES:** Flour. **Proposed Use** in CANADA on wares.

Le droit à l'usage exclusif du mot FLOUR en dehors de la marque de commerce n'est pas accordé.

**MARCHANDISES:** Farine. **Emploi projeté** au CANADA en liaison avec les marchandises.

**1,203,552.** 2004/01/19. NutraSun Foods Ltd., 333 Main Street, 22nd Floor, Winnipeg, MANITOBA, R3C4E2 **Representative for Service/Représentant pour Signification:** PITBLADO, COMMODITY EXCHANGE TOWER, 2500 - 360 MAIN STREET, WINNIPEG, MANITOBA, R3C4H6

## NUTRABAKE

**WARES:** Flour; bakery mixes; bakery pre-mixes; packaged and processed pulse crops, breakfast cereals; mill feeds; pet foods; snack foods, namely, wheat-based, oat-based, rye-based and other cereal-based snack foods; frozen and par baked doughs; pancake mixes; biscuit mixes; cake mixes; cookie mixes; organic flour; organic bakery mixes; organic bakery pre-mixes; organic packaged and processed pulse crops; organic breakfast cereals; organic mill feeds; organic pet foods; organic snack foods, namely, wheat-based, oat-based, rye-based and other cereal-based organic snack foods; organic frozen and par baked doughs; organic pancake mixes; organic biscuit mixes; organic cake mixes; and organic cookie mixes. **Proposed Use** in CANADA on wares.

**MARCHANDISES:** Farine; mélanges à boulangerie; préparations à boulangerie; légumineuses traitées et conditionnées; céréales de petit déjeuner; sous-produits de meunerie; nourriture pour animaux de compagnie; goûters, notamment amuse-gueules à base de blé, d'avoine, de seigle et d'autres amuse-gueules aux céréales; pâtes surgelées et cuites au four; mélanges à crêpes; mélanges à biscuits à levure chimique; mélanges à gâteaux; mélanges à biscuits; farine biologique; mélanges à boulangerie biologiques; préparations à boulangerie biologiques; légumineuses biologiques traitées et conditionnées; céréales de petit déjeuner biologiques; sous-produits de meunerie biologiques; nourriture pour animaux de compagnie biologique; goûters biologiques, notamment amuse-gueules biologiques à base de blé, d'avoine, de seigle et d'autres amuse-gueules aux céréales; pâtes biologiques surgelées et cuites au four; mélanges à crêpes biologiques; mélanges à biscuits à levure chimique biologiques; mélanges à gâteaux biologiques; et mélanges à biscuits biologiques. **Emploi projeté** au CANADA en liaison avec les marchandises.

**1,203,852.** 2004/01/21. George Ivey, PO Box 706, Campbell River, BRITISH COLUMBIA, V9W6J3

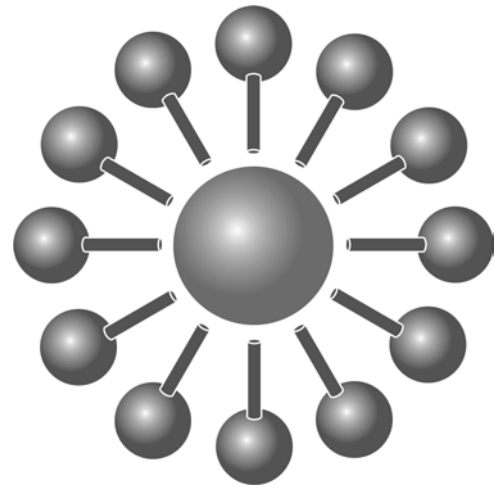

**WARES:** Products capable of selectively dissolving oil products in water namely, degreaser, off-shore spill clean-up, in-situ and ex-situ soil and groundwater treatment, chlorinated solvent clean-up, radioactive waste treatment, odor suppression, and decontamination of radioactive contaminated materials.

**SERVICES:** Environmental site clean-up services, environmental site assessments, spill clean-up, soil and groundwater remediation and treatment, and environmental audit services. **Used** in CANADA since November 15, 1993 on wares and on services.

**MARCHANDISES:** Dissolvants de produits pétroliers dans l'eau, notamment dégraissant, nettoyage de déversements accidentels au large des côtes, traitement de l'eau du sol et de l'eau souterraine in situ et ex situ, nettoyage de solvants chlorés, traitement des déchets radioactifs, suppression des odeurs et décontamination de matériaux radioactifs. **SERVICES:** Services de dépollution environnementale, évaluations environnementales de sites, nettoyage à la suite de déversements, restauration des sols et des eaux souterraines et traitement connexes, et services de vérification environnementale. **Employée** au CANADA depuis 15 novembre 1993 en liaison avec les marchandises et en liaison avec les services.

**1,204,036.** 2004/01/23. Jeyes Group Limited, Brunel Way, Thetford, Norfolk IP24 1HF, UNITED KINGDOM **Representative for Service/Représentant pour Signification:** MARKS & CLERK, 280 SLATER STREET, SUITE 1800, P.O. BOX 957, STATION B, OTTAWA, ONTARIO, K1P1C2

## AROMASHADES

**WARES:** Candles; fragranced or scented candles; candles for scenting or perfuming the atmosphere; air freshening preparations; aromatic preparations and substances for freshening the air; preparations for freshening the ambient atmosphere namely, room air fresheners; aircare gels, pads, aerosols, liquids and wicks; apparatus and instruments and electric products, namely electric units, dispensing units and

electric dispensing units all for use in scenting, purifying or freshening the atmosphere, or for dispensing fragrances into the air; electric air fresheners; electric diffusers for use in scenting, purifying or freshening the atmosphere, or for dispensing fragrances into the air; electric diffusers for use with air care or air freshening products; parts and fittings for all the aforesaid goods.  
**Proposed Use in CANADA on wares.**

**MARCHANDISES:** Bougies; bougies parfumées; bougies pour parfumer l'atmosphère; produits d'assainissement de l'air; produits et substances aromatiques pour rafraîchissement de l'air; produits pour rafraîchissement ambiant, nommément assainisseurs d'air ambiant; gels, tampons, aérosols, liquides et mèches de traitement de l'air; appareils et instruments, et produits d'électricité, nommément appareils électriques, diffuseurs et diffuseurs électriques, tous à utiliser pour parfumer, purifier ou rafraîchir l'atmosphère, ou pour diffuser des parfums dans l'air; assainisseurs d'air électriques; diffuseurs électriques à utiliser pour parfumer, purifier ou rafraîchir l'atmosphère, ou pour diffuser des parfums dans l'air; diffuseurs électriques à utiliser avec des produits de traitement de l'air ou d'assainissement de l'air; pièces et accessoires pour toutes les marchandises susmentionnées.  
**Emploi projeté au CANADA en liaison avec les marchandises.**

**1,204,306.** 2004/01/27. Kirkbi AG, Ch-6340 Baar, SWITZERLAND **Representative for Service/Représentant pour Signification:** BERESKIN & PARR, BOX 401, 40 KING STREET WEST, TORONTO, ONTARIO, M5H3Y2

## MINDSTORMS FOR SCHOOLS

The right to the exclusive use of the word SCHOOLS is disclaimed apart from the trade-mark.

**WARES:** Educational computer programs for designing and remotely controlling motorized toys; educational toy construction kits comprising toy construction building elements, programmable on-board electronic controls, motors, and sensors, all for building motorized toys; computer software and manuals for designing and remotely controlling motorized toys; and electrical power transformers for motorized toys; teaching guides, activity books, CDs containing guides, teaching materials and activity books and lessons. **SERVICES:** Educational services in the nature of operating learning centers for children and conducting workshops for children on how to build motorized toys and use computer software to design and control motorized toys, fan club services, conducted on-line, for builders of motorized education toys; educational services designed to foster math, science and technology learning by designing and building toys, robots, motors and related software, including operating learning centers and clubs, conducting workshops and competitions and advising and mentoring students and teachers. **Used** in CANADA since at least as early as November 2001 on wares and on services.

Le droit à l'usage exclusif du mot SCHOOLS en dehors de la marque de commerce n'est pas accordé.

**MARCHANDISES:** Programmes informatiques éducatifs pour conception et commande à distance de jouets motorisés; ensembles-jouets de construction à vocation pédagogique comprenant des éléments de construction jouets, commandes embarquées programmables, moteurs et capteurs, tous pour la construction de jouets motorisés; logiciels et manuels pour conception et commande à distance de jouets motorisés; transformateurs d'alimentation électrique pour jouets motorisés; guides d'enseignement, livres d'activités, disques compacts contenant des guides, du matériel didactique, des livres d'activités et des leçons. **SERVICES:** Services éducatifs sous forme d'exploitation de centres d'apprentissage pour enfants et tenue d'ateliers pour enfants, portant sur la fabrication de jouets motorisés et sur l'utilisation de logiciels pour concevoir et commander des jouets motorisés, services de cercle de fervents admirateurs, effectués en ligne, pour fabricants de jouets éducatifs motorisés; services éducatifs conçus pour stimuler l'apprentissage des mathématiques, des sciences et de la technologie, par conception et fabrication de jouets, de robots, de moteurs, et logiciels connexes, y compris exploitation de centres d'apprentissage et de cercles, tenue d'ateliers et de concours, et conseils et mentorat destinés aux étudiants et aux enseignants. **Employée** au CANADA depuis au moins aussi tôt que novembre 2001 en liaison avec les marchandises et en liaison avec les services.

**1,204,527.** 2004/01/28. Degussa AG, Bennigsenplatz 1, 40474 Düsseldorf, GERMANY **Representative for Service/Représentant pour Signification:** MARKS & CLERK, 280 SLATER STREET, SUITE 1800, P.O. BOX 957, STATION B, OTTAWA, ONTARIO, K1P1C2

## INDISPRON

**WARES:** Chemical catalysts, silicate, silica, titanium dioxide, zirconia, alumina for use in the chemical, science, photography, agriculture, horticulture, and forestry industries; chemical substances for preserving foodstuffs; chemical substances for the manufacture of water repellent preparations; fire extinguishing compositions; tanning substances; adhesives used in industry; disinfectants; preparations for destroying vermin; pesticides, acaricides, fungicides, herbicides. **SERVICES:** Providing of information about chemicals in the Internet. **Used** in GERMANY on wares and on services. **Registered** in or for GERMANY on November 03, 2003 under No. 303 32 398 on wares and on services. **Proposed Use in CANADA on wares and on services.**

**MARCHANDISES:** Catalyseurs chimiques, silicate, silice, dioxyde de titane, zirkone, alumine pour utilisation dans les industries de la chimie, de la science, de la photographie, de l'agriculture, de l'horticulture, et de la forêt; substances chimiques pour conservation de produits alimentaires; substances chimiques pour fabrication de produits hydrofuges; préparations extinctrices; produits tannants; adhésifs utilisés dans l'industrie; désinfectants; composés servant à détruire la vermine; pesticides, acaricides, fungicides, herbicides. **SERVICES:** Fourniture d'informations sur

les produits chimiques sur l'Internet. **Employée:** ALLEMAGNE en liaison avec les marchandises et en liaison avec les services. **Enregistrée** dans ou pour ALLEMAGNE le 03 novembre 2003 sous le No. 303 32 398 en liaison avec les marchandises et en liaison avec les services. **Emploi** projeté au CANADA en liaison avec les marchandises et en liaison avec les services.

**1,204,630.** 2004/01/29. DERIS PATENTS & TRADEMARKS AGENCY JOINT-STOCK COMPANY, a legal entity, Inebolu Sokak No 3, Derya Han Kat. 5, Kabatas/Setüstü, 34427 Istanbul, TURKEY **Representative for Service/Représentant pour Signification:** GOUDREAU GAGE DUBUC, TOUR DE LA BOURSE, BUREAU 3400, 800 PLACE-VICTORIA, C.P. 242, MONTREAL, QUEBEC, H4Z1E9

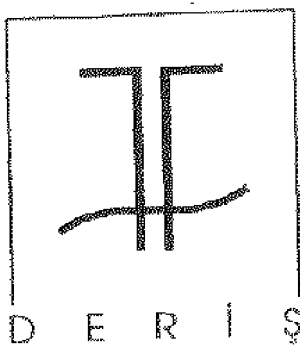

**WARES:** (1) Computer programs for software relating to the management of intellectual and industrial property, pre-recorded CD-roms, diskettes, optical disks containing a software for use in the field of the management of industrial/intellectual property rights worldwide and containing demonstrations of the program of management of industrial/property rights worldwide, other data carriers namely CD and DVD containing a software for use in the field of the management of industrial/intellectual property rights worldwide and containing demonstrations of the program of management of industrial/property rights worldwide; paper namely printed letterhead, envelopes, printed packaging of paper made of paper, cardboard; plastic nylon bags; printed publications namely brochures, pamphlets and booklets relating to intellectual and industrial property information; writing paper, notebooks, envelopes, labels; material for writing namely pens, fountain pens, ballpoint pens, and pencils. (2) Computer programs for software relating to the management of intellectual and industrial property, pre-recorded CD-roms, diskettes, optical disks containing a software for use in the field of the management of industrial/intellectual property rights worldwide and containing demonstrations of the program of management of industrial/property rights worldwide, other data carriers namely CD and DVD containing a software for use in the field of the management of industrial/intellectual property rights worldwide and containing demonstrations of the program of management of industrial/property rights worldwide. **SERVICES:** (1) Office services namely secretarial services, stenography services, photocopying

services, typing services, word-processing services, data transfer to computer database, systematizing of data in computer database services, telephone answering services; business administration consultancy services (business administration information), commercial or industrial management assistance services; education and instruction services namely symposia conference, congress, seminar organization and administration services relating to intellectual property and industrial property; publication services namely publication of information relating to intellectual and industrial property; translation services namely translation of legal documents; computer services namely computer programming, computer software design, up-dating of computer software, computerized database management; legal services: legal research services, copyright management services, consultancy services concerning industrial property; consultancy services in the field of trademark, patent and industrial design; agency/representation services related to intellectual and industrial property rights. (2) Library services; computer programming, computer software design, maintenance of computer software, updating of computer software, consultancy services in the field of computer hardware, conversion of data or documents from physical to electronic media, recovery of computer data, computer system analysis, consultancy in the field of computer hardware, computer rental, rental of computer software, installation of computer software; design services namely graphic art design services, services in the field of art namely services of determining authenticity of works of art. **Priority** Filing Date: September 12, 2003, Country: TURKEY, Application No: 2003/24305 in association with the same kind of wares and in association with the same kind of services. **Used** in TURKEY on wares (1) and on services (1). **Registered** in or for TURKEY on September 12, 2003 under No. 2003/24305 on wares (1) and on services (1). **Proposed** Use in CANADA on wares (2) and on services (2).

**MARCHANDISES:** (1) Programmes informatiques pour logiciels ayant trait à la gestion des droits de propriété industrielle et intellectuelle, CD-ROM, disquettes, disques optiques préenregistrés contenant des logiciels pour utilisation dans le domaine de la gestion internationale des droits de propriété industrielle/intellectuelle et contenant des démonstrations du programme de gestion internationale des droits de propriété industrielle/intellectuelle, autres porteurs de données, nommément CD et DVD contenant des logiciels pour utilisation dans le domaine de la gestion internationale des droits de propriété industrielle/intellectuelle et contenant des démonstrations du programme de gestion internationale des droits de propriété industrielle/intellectuelle; papier, nommément en-tête de lettres imprimée, enveloppes, emballage en papier imprimé, carton mince; sacs de nylon et de plastique; publications de documents imprimés, nommément brochures, dépliants et livrets ayant trait à de l'information sur la propriété intellectuelle et industrielle; papier à écrire, cahiers, enveloppes, étiquettes; matériau pour écriture, nommément stylos, stylos à encre, stylos à bille, et crayons. (2) Programmes informatiques pour logiciel ayant trait à la gestion de la propriété intellectuelle et industrielle, CD-ROM, disquettes et disques optiques préenregistrés contenant un logiciel pour utilisation dans le domaine de la gestion des droits de propriété industrielle/intellectuelle mondiaux et

contenant une version de démonstration du programme de gestion des droits de propriété industrielle/intellectuelle mondiaux, autres supports de données, nommément CD et DVD contenant un logiciel pour utilisation dans le domaine de la gestion des droits de propriété industrielle/intellectuelle mondiaux et contenant une version de démonstration du programme de gestion des droits de propriété industrielle/intellectuelle mondiaux. **SERVICES:** (1) Services de bureau, nommément services de secrétariat, services de sténographie, services de photocopie, services de dactylographie, services de traitement de texte, transfert de données à une base de données informatique, systématisation des données dans des services de bases de données informatiques, dans des services de répondeurs automatiques; services de consultation en administration des affaires (renseignements en administration des affaires), services d'aide à la gestion commerciale ou industrielle; services éducatifs, nommément services d'organisation et d'administration de symposiums, de conférences, de congrès, de séances de travaux pratiques ayant trait à la propriété intellectuelle et à la propriété industrielle; services de publication, nommément publication d'informations ayant trait à la propriété intellectuelle et à la propriété industrielle; services de traduction, nommément traduction de documents juridiques; services d'informatique, nommément programmation informatique, conception de logiciels, mise à jour de logiciels, gestion des bases de données informatiques; services juridiques: services de recherche juridique, services de gestion du droit d'auteur, services de consultation concernant la propriété industrielle; services de consultation dans les domaines des marques de commerce, des brevets d'invention et du dessin industriel; services d'agence/de représentation ayant trait aux droits de propriété intellectuelle et aux droits de propriété industrielle. (2) Services de bibliothèque; programmation informatique, conception de logiciels, maintenance de logiciels, mise à niveau de logiciels, services de conseil en matériel informatique, conversion de données ou documents de supports matériels en données ou documents sur supports électroniques, récupération de données informatiques, analyse de systèmes informatiques, conseil en matériel informatique, location d'ordinateurs, location de logiciels, installation de logiciels; services de conception, nommément services de conception graphique, prestation de services dans le domaine des arts, nommément détermination de l'authenticité d'œuvres d'art. **Date** de priorité de production: 12 septembre 2003, pays: TURQUIE, demande no: 2003/24305 en liaison avec le même genre de marchandises et en liaison avec le même genre de services. **Employée:** TURQUIE en liaison avec les marchandises (1) et en liaison avec les services (1). **Enregistrée** dans ou pour TURQUIE le 12 septembre 2003 sous le No. 2003/24305 en liaison avec les marchandises (1) et en liaison avec les services (1). **Emploi** projeté au CANADA en liaison avec les marchandises (2) et en liaison avec les services (2).

**1,204,896.** 2004/02/02. Larami Limited, 1027 Newport Avenue, Pawtucket, Rhode Island, 02862-1059, UNITED STATES OF AMERICA **Representative for Service/Représentant pour Signification:** BERESKIN & PARR, BOX 401, 40 KING STREET WEST, TORONTO, ONTARIO, M5H3Y2

## SUPER SOAKER

The right to the exclusive use of the word SUPER is disclaimed apart from the trade-mark.

**WARES:** Water squirting toys. **Used** in CANADA since September 01, 1990 on wares.

Le droit à l'usage exclusif du mot SUPER en dehors de la marque de commerce n'est pas accordé.

**MARCHANDISES:** Jouets arroseurs à presser. **Employée** au CANADA depuis 01 septembre 1990 en liaison avec les marchandises.

**1,204,975.** 2004/02/03. Tortoise Restaurant Group Inc., 3370 South Service Road, Burlington, ONTARIO, L7N3M6 **Representative for Service/Représentant pour Signification:** GOWLING LAFLEUR HENDERSON LLP, SUITE 560, 120 KING STREET WEST, P.O. BOX 1045 LCD1, HAMILTON, ONTARIO, L8N3R4



The right to the exclusive use of the words ITALIAN GRILL is disclaimed apart from the trade-mark.

**SERVICES:** Restaurant and bar services. **Used** in CANADA since at least as early as August 28, 2003 on services.

Le droit à l'usage exclusif des mots ITALIAN GRILL en dehors de la marque de commerce n'est pas accordé.

**SERVICES:** Services de restaurant et de bar. **Employée** au CANADA depuis au moins aussi tôt que le 28 août 2003 en liaison avec les services.

**1,205,065.** 2004/01/26. Media Maverick Incorporated a California corporation, 4251 South Higuera, Suite 300, San Luis Obispo, California, 93401, UNITED STATES OF AMERICA **Representative for Service/Représentant pour Signification:** RIDOUT & MAYBEE LLP, ONE QUEEN STREET EAST, SUITE 2400, TORONTO, ONTARIO, M5C3B1



**WARES:** (1) Jewelry, including bracelets. (2) Bracelets. **Used** in CANADA since at least as early as December 19, 2001 on wares (1). **Priority** Filing Date: July 24, 2003, Country: UNITED STATES OF AMERICA, Application No: 78/278,724 in association with the same kind of wares. **Used** in UNITED STATES OF AMERICA on wares (2). **Registered** in or for UNITED STATES OF AMERICA on June 29, 2004 under No. 2,858,131 on wares (2).

**MARCHANDISES:** (1) Bijoux, y compris bracelets. (2) Bracelets. **Employée** au CANADA depuis au moins aussi tôt que le 19 décembre 2001 en liaison avec les marchandises (1). **Date** de priorité de production: 24 juillet 2003, pays: ÉTATS-UNIS D'AMÉRIQUE, demande no: 78/278,724 en liaison avec le même genre de marchandises. **Employée:** ÉTATS-UNIS D'AMÉRIQUE en liaison avec les marchandises (2). **Enregistrée** dans ou pour ÉTATS-UNIS D'AMÉRIQUE le 29 juin 2004 sous le No. 2,858,131 en liaison avec les marchandises (2).

**1,205,091.** 2004/01/27. KWIK-COVERS, LLC, a New York limited liability corporation, 4991 Elgin Court, Syracuse, New York 13215, UNITED STATES OF AMERICA **Representative for Service/Représentant pour Signification:** MACRAE & CO., P.O. BOX 806, STATION B, 222 SOMERSET STREET WEST, SUITE 600, OTTAWA, ONTARIO, K1P5T4

## KWIK-COVERS

**WARES:** Plastic tablecloths. **Used** in UNITED STATES OF AMERICA on wares. **Registered** in or for UNITED STATES OF AMERICA on November 27, 2001 under No. 2,512,659 on wares. **Proposed** Use in CANADA on wares.

**MARCHANDISES:** Nappes en plastique. **Employée:** ÉTATS-UNIS D'AMÉRIQUE en liaison avec les marchandises. **Enregistrée** dans ou pour ÉTATS-UNIS D'AMÉRIQUE le 27 novembre 2001 sous le No. 2,512,659 en liaison avec les marchandises. **Emploi** projeté au CANADA en liaison avec les marchandises.

**1,205,183.** 2004/02/11. GROUPE ÉDUCALIVRES INC., 955, rue Bergar, Laval, QUÉBEC, H7L4Z6 **Representative for Service/Représentant pour Signification:** FRASER MILNER CASGRAIN LLP, BUREAU 3900, 1 PLACE VILLE MARIE, MONTREAL, QUÉBEC, H3B4M7

## IMAGINE TOMORROW

**MARCHANDISES:** Matériel pédagogique, nommément; brochures publicitaires, livres, cahiers d'exercices, guides pédagogiques, logiciels didactiques, CD-Rom pré-enregistrés pour l'enseignement de l'anglais. **SERVICES:** Exploitation d'un site internet offrant des activités pédagogiques et des contenus pour l'enseignement de l'anglais. **Emploi** projeté au CANADA en liaison avec les marchandises et en liaison avec les services.

**WARES:** Educational materials, namely advertising brochures, books, exercise books, instructor guides, teaching software, pre-recorded CD-ROMs for teaching English. **SERVICES:** Operation of a Web site offering educational activities and content for teaching English. **Proposed** Use in CANADA on wares and on services.

**1,205,184.** 2004/02/10. GROUPE ÉDUCALIVRES INC., 955, rue Bergar, Laval, QUÉBEC, H7L4Z6 **Representative for Service/Représentant pour Signification:** FRASER MILNER CASGRAIN LLP, BUREAU 3900, 1 PLACE VILLE MARIE, MONTREAL, QUÉBEC, H3B4M7

## IMAGINE TODAY

**MARCHANDISES:** Matériel pédagogique, nommément; brochures publicitaires, livres, cahiers d'exercices, guides pédagogiques, logiciels didactiques, CD-Rom pré-enregistrés pour l'enseignement de l'anglais. **SERVICES:** Exploitation d'un site internet offrant des activités pédagogiques et des contenus pour l'enseignement de l'anglais. **Emploi** projeté au CANADA en liaison avec les marchandises et en liaison avec les services.

**WARES:** Educational materials, namely advertising brochures, books, exercise books, instructor guides, teaching software, pre-recorded CD-ROMs for teaching English. **SERVICES:** Operation of a Web site offering educational activities and content for teaching English. **Proposed** Use in CANADA on wares and on services.

**1,205,348.** 2004/02/05. S.H. Rowat Enterprises Ltd., 193 Water Street West, Suite 301, P.O. Box 130, Prescott, ONTARIO, K0E1T0 **Representative for Service/Représentant pour Signification:** SMART & BIGGAR, SUITE 900, 55 METCALFE STREET, P.O. BOX 2999, STATION D, OTTAWA, ONTARIO, K1P5Y6

## SMART SIZE SOLUTIONS

The right to the exclusive use of the word SMART is disclaimed apart from the trade-mark.

**WARES:** Computer software for client relationship management, sales force automation, loan management and accounting. **SERVICES:** Consulting services, training services, support services and data conversion services for the above wares. **Proposed** Use in CANADA on wares and on services.

Le droit à l'usage exclusif du mot SMART en dehors de la marque de commerce n'est pas accordé.

**MARCHANDISES:** Logiciels pour gestion des relations avec la clientèle, automatisation de la force de vente, gestion de prêts et comptabilité. **SERVICES:** Services de consultation, services de formation, services de soutien et services de conversion de données pour les marchandises susmentionnées. **Emploi** projeté au CANADA en liaison avec les marchandises et en liaison avec les services.

**1,205,584.** 2004/02/06. Musco Corporation, 100 1st Avenue W., P.O. Box 808, Oskaloosa, Iowa, 52577, UNITED STATES OF AMERICA **Representative for Service/Représentant pour Signification:** BERESKIN & PARR, BOX 401, 40 KING STREET WEST, TORONTO, ONTARIO, M5H3Y2



**WARES:** (1) Electric lighting fixtures. (2) Electric lighting fixtures; apparatus, namely, central computer and wireless on/off controllers and software for use in wireless remote control large area lighting systems. **SERVICES:** Installation and maintenance of large area and sports facility lighting systems; design of large area and sports facility lighting systems for others. **Used** in CANADA since at least as early as June 1990 on services. **Used** in CANADA since as early as June 1990 on wares (2). **Used** in UNITED STATES OF AMERICA on wares (1). **Registered** in or for UNITED STATES OF AMERICA on August 07, 1984 under No. 1288873 on wares (1).

**MARCHANDISES:** (1) Appareils d'éclairage électrique. (2) Appareils d'éclairage électriques; appareils, nommément ordinateur central et interrupteurs sans fil pour systèmes d'éclairage à commande sans fil pour grandes surfaces. **SERVICES:** Installation et entretien de systèmes d'éclairage pour grandes surfaces et aménagements de sport; conception de systèmes d'éclairage pour grandes surfaces et aménagements de sport pour des tiers. **Employée** au CANADA depuis au moins aussi tôt que juin 1990 en liaison avec les services. **Employée** au CANADA depuis aussi tôt que juin 1990 en liaison avec les marchandises (2). **Employée:** ÉTATS-UNIS D'AMÉRIQUE en liaison avec les marchandises (1). **Enregistrée** dans ou pour ÉTATS-UNIS D'AMÉRIQUE le 07 août 1984 sous le No. 1288873 en liaison avec les marchandises (1).

**1,205,585.** 2004/02/06. Musco Corporation, 100 1st Avenue W., P.O. Box 808, Oskaloosa, Iowa 52577, UNITED STATES OF AMERICA **Representative for Service/Représentant pour Signification:** BERESKIN & PARR, BOX 401, 40 KING STREET WEST, TORONTO, ONTARIO, M5H3Y2

**MUSCO**

**WARES:** Electric lighting fixtures; apparatus, namely, central computer and wireless on/off controllers and software for use in wireless remote control large area lighting systems. **SERVICES:** Installation and maintenance of large area and sports facility lighting systems; design of large area and sports facility lighting systems for others. **Used** in CANADA since at least as early as June 1990 on wares and on services. **Used** in UNITED STATES OF AMERICA on services. **Registered** in or for UNITED STATES OF AMERICA on March 19, 1985 under No. 1326319 on services.

**MARCHANDISES:** Appareils d'éclairage électriques; appareils, nommément ordinateur central et interrupteurs sans fil pour systèmes d'éclairage à commande sans fil pour grandes surfaces. **SERVICES:** Installation et entretien de systèmes d'éclairage pour grandes surfaces et aménagements de sport; conception de systèmes d'éclairage pour grandes surfaces et aménagements de sport pour des tiers. **Employée** au CANADA depuis au moins aussi tôt que juin 1990 en liaison avec les marchandises et en liaison avec les services. **Employée:** ÉTATS-UNIS D'AMÉRIQUE en liaison avec les services. **Enregistrée** dans ou pour ÉTATS-UNIS D'AMÉRIQUE le 19 mars 1985 sous le No. 1326319 en liaison avec les services.

**1,205,697.** 2004/02/09. Xzillion GmbH & Co. KG, Frankfurt am Main, GERMANY **Representative for Service/Représentant pour Signification:** FETHERSTONHAUGH & CO., SUITE 900, 55 METCALFE STREET, P.O. BOX 2999, STATION D, OTTAWA, ONTARIO, K1P5Y6

## PROTEOSHOP

**WARES:** Reagents for scientific or research use; reagents for medical or veterinary research use; clinical medical reagents; medical diagnostic reagents, diagnostic reagents for clinical or medical laboratory use; in-vitro and in-vivo diagnostic preparations for clinical or medical use; in-vitro diagnostic preparations for scientific or research use; **SERVICES:** Chemical and biological analysis for third parties. **Priority Filing Date:** August 07, 2003, Country: GERMANY, Application No: 303 40 686.0/01 in association with the same kind of wares and in association with the same kind of services. **Proposed Use** in CANADA on wares and on services.

**MARCHANDISES:** Réactifs pour utilisation scientifique ou pour fins de recherche; réactifs pour fins de recherche médicale ou vétérinaire; réactifs cliniques à des fins médicales; réactifs de diagnostic médical, réactifs de diagnostic pour laboratoires cliniques ou médicaux; préparations de diagnostic in vitro et in vivo pour utilisation clinique ou médicale; préparations de diagnostic in vitro pour utilisation scientifique ou pour fins de recherche; **SERVICES:** Analyse chimique et biologique pour des tiers. **Date** de priorité de production: 07 août 2003, pays: ALLEMAGNE, demande no: 303 40 686.0/01 en liaison avec le même genre de marchandises et en liaison avec le même genre de services. **Emploi** projeté au CANADA en liaison avec les marchandises et en liaison avec les services.

**1,206,268.** 2004/02/12. York Refrigeration ApS, Christian X's Vej 201, Postboks, 1810, 8270 Højbjerg, DENMARK **Representative for Service/Représentant pour Signification:** SMART & BIGGAR, SUITE 900, 55 METCALFE STREET, P.O. BOX 2999, STATION D, OTTAWA, ONTARIO, K1P5Y6



**WARES:** Compressors for gaseous fluids and their spare parts, units consisting of compressors, stop valves, heat exchangers, pressure vessels intended for industrial heat pumps, and for industrial and marine refrigeration. **Proposed** Use in CANADA on wares.

**MARCHANDISES:** Compresseurs pour fluides gazeux et leurs pièces de rechange, blocs constitués de compresseurs, de robinets d'arrêt, d'échangeurs de chaleur et de récipients sous pression pour pompes à chaleur industrielles et installations frigorifiques industrielles et marines. **Emploi** projeté au CANADA en liaison avec les marchandises.

**1,206,270.** 2004/02/12. Dundee Corporation, Scotia Plaza, 55th Floor, 40 King Street West, Toronto, ONTARIO, M5H4A9 **Representative for Service/Représentant pour Signification:** GOWLING LAFLEUR HENDERSON LLP, SUITE 5800, SCOTIA PLAZA, 40 KING STREET WEST, TORONTO, ONTARIO, M5H3Z7



The right to the exclusive use of the words FONDS D'INVESTISSEMENT is disclaimed apart from the trade-mark.

**SERVICES:** Mutual fund services, namely mutual fund brokerage, mutual fund distribution and the administration and management of mutual funds. **Used** in CANADA since December 03, 1997 on services.

Le droit à l'usage exclusif des mots FONDS D'INVESTISSEMENT en dehors de la marque de commerce n'est pas accordé.

**SERVICES:** Services de fonds mutuels, notamment courtage de fonds mutuels, distribution de fonds mutuels, et administration et gestion de fonds mutuels. **Employée** au CANADA depuis 03 décembre 1997 en liaison avec les services.

**1,206,290.** 2004/02/12. Luigi Lavazza spa, Corso Novara 59, 10154 Torino, ITALY **Representative for Service/Représentant pour Signification:** BERESKIN & PARR, BOX 401, 40 KING STREET WEST, TORONTO, ONTARIO, M5H3Y2

## TIERRA

**WARES:** Coffee, coffee blends, decaffeinated coffee and coffee extracts; **Priority** Filing Date: February 11, 2004, Country: ITALY, Application No: T02004C000368 in association with the same kind of wares. **Proposed** Use in CANADA on wares.

**MARCHANDISES:** Café, mélanges de café, café décaféiné et extraits de café; **Date** de priorité de production: 11 février 2004, pays: ITALIE, demande no: T02004C000368 en liaison avec le même genre de marchandises. **Emploi** projeté au CANADA en liaison avec les marchandises.

**1,206,325.** 2004/02/11. DAC International Inc., Palm Court, , 28 Pine Road, P.O. Box 1285 GPO, St. Michael, BARBADOS **Representative for Service/Représentant pour Signification:** MBM & CO., 270 ALBERT STREET, 14TH FLOOR, OTTAWA, ONTARIO, K1P5G8



**WARES:** Computer hardware and software for compressing and decompressing rich media, namely, still image, video, data and audio content or a combination thereof. **Proposed** Use in CANADA on wares.

**MARCHANDISES:** Matériel informatique et logiciels pour la compression et la décompression de supports RTF, notamment le contenu d'images fixes, de vidéo, de données et d'audio ou une combinaison de ces derniers. **Emploi** projeté au CANADA en liaison avec les marchandises.



**1,206,680.** 2004/02/17. Siam Canadian Group Limited, 62/27 Prompak Place, Sukhumvit 49/6, (Soi Prompak), Sukhumvit Road, Klongton Nua, Wattana, Bangkok 10110, THAILAND  
**Representative for Service/Représentant pour Signification:** BERESKIN & PARR, BOX 401, 40 KING STREET WEST, TORONTO, ONTARIO, M5H3Y2

## FLYING FISH

The right to the exclusive use of the word FISH is disclaimed apart from the trade-mark.

**WARES:** Frozen shrimp, fish and seafood. **Used** in CANADA since at least as early as December 18, 1996 on wares.

Le droit à l'usage exclusif du mot FISH en dehors de la marque de commerce n'est pas accordé.

**MARCHANDISES:** Crevettes, poisson et fruits de mer surgelés. **Employée** au CANADA depuis au moins aussi tôt que le 18 décembre 1996 en liaison avec les marchandises.

**1,206,681.** 2004/02/17. Siam Canadian Group Limited, 62/27 Prompak Place, Sukhumvit 49/6, (Soi Prompak), Sukhumvit Road, Klongton Nua, Wattana, Bangkok 10110, THAILAND  
**Representative for Service/Représentant pour Signification:** BERESKIN & PARR, BOX 401, 40 KING STREET WEST, TORONTO, ONTARIO, M5H3Y2



The right to the exclusive use of the word FISH is disclaimed apart from the trade-mark.

**WARES:** Frozen shrimp, fish and seafood. **Used** in CANADA since at least as early as December 18, 1996 on wares.

Le droit à l'usage exclusif du mot FISH en dehors de la marque de commerce n'est pas accordé.

**MARCHANDISES:** Crevettes, poisson et fruits de mer surgelés. **Employée** au CANADA depuis au moins aussi tôt que le 18 décembre 1996 en liaison avec les marchandises.

**1,206,686.** 2004/02/16. DAVID OWEN WILLIAMS, 5142 Chabot Street, Montreal, QUEBEC, H2H1Y8 **Representative for Service/Représentant pour Signification:** MENDELSON, 1000 SHERBROOKE STREET WEST, 27TH FLOOR, MONTREAL, QUEBEC, H3A3G4

## VARSITY PETS

The right to the exclusive use of the word PETS is disclaimed apart from the trade-mark with respect to all wares specified in (3) as well as "pre-recorded compact disks which contain grooming and training information and instructions for pets".

**WARES:** (1) Men's, women's and children's wearing apparel, namely shirts, T-shirts, tank tops, polo shirts, rompers, pullover tops (with and without hoods), athletic underwear, blouses, sweatshirts, sweat pants, sweat suits, sweaters, turtlenecks, shorts, jeans, vests, dresses, skirts, pants, trousers, ties, overalls, track pants, culottes, jumpers, coats, parkas, jackets, blazers, wristbands, headbands, caps, visors, swimwear, sleepwear, namely nightshirts, pyjamas, night gowns and bathrobes; underwear, boxer shorts, socks, hats, toques, earmuffs, gloves, scarves, mitts and bandanas. (2) Men's, women's and children's footwear, namely soccer shoes, running shoes, sandals, hiking boots, walking shoes and athletic shoes. (3) Dog jackets, dog sweaters, dog vests, dog T-shirts, dog leggings, dog hats, dog footwear, dog bowls, dog collars and dog leashes, pet carriers, pet toys, pet bowls, pet accessories, namely brushes, combs, pins, ribbons, snippers, shampoo and conditioners and pet chewables, namely rubber bones, rope bones, leather bones, rubber squeaky toys and edible cookies, candy and vitamins. (4) Plush animals, bandalore tops, pre-recorded musical compact disks and pre-recorded compact disks which contain grooming and training information and instructions for pets, compact disk holders as well as flying disks made of plastic, rubber, fabric and/or a combination thereof. **Proposed** Use in CANADA on wares.

Le requérant renonce au droit à l'usage exclusif du mot PETS en dehors de la marque de commerce en liaison avec l'ensemble des marchandises indiquées en (3) ainsi qu'en liaison avec les "disques compacts préenregistrés qui contiennent de l'information ayant trait au toilettage et de l'information pédagogique et des instructions ayant trait aux animaux familiers".

**MARCHANDISES:** (1) Vêtements pour hommes, femmes et enfants, nommément chemises, tee-shirts, débardeurs, polos, barboteuses, hauts-pulls (avec et sans capuchon), sous-vêtements d'athlétisme, chemisiers, pulls d'entraînement, pantalons de survêtement, survêtements, chandails, chandails à col roulé, shorts, jeans, gilets, robes, jupes, pantalons, cravates, salopettes, surpantalons, jupes-culottes, chasubles, manteaux, parkas, vestes, blazers, serre-poignets, bandeaux, casquettes, visières, maillots de bain, vêtements de nuit, nommément chemises de nuit, pyjamas, robes de nuit et robes de chambre; sous-vêtements, caleçons boxeur, chaussettes, chapeaux, tuques, cache-oreilles, gants, foulards, mitaines et bandanas. (2) Chaussures pour hommes, femmes et enfants, nommément chaussures de soccer, chaussures de course, sandales, bottes de randonnée, chaussures de marche et chaussures d'athlétisme. (3) Vestes de chien, chandails pour chiens, gilets de chien, tee-shirts pour chiens, caleçons pour chiens, chapeaux pour chiens, articles chaussants pour chiens, bols pour chiens, colliers pour chiens et laisse pour chiens, cages, jouets pour animaux familiers, bols pour animaux familiers; accessoires pour animaux familiers, nommément brosses, peignes, épingles, rubans, coupe-ongles, shampoing et conditionneurs; et aliments à mâcher pour animaux familiers, nommément os en caoutchouc, os en corde, os

en cuir, jouets en caoutchouc qui craquent et biscuits comestibles, bonbons et vitamines. (4) Animaux en peluche, émigrettes, disques compacts musicaux préenregistrés et disques compacts préenregistrés contenant des renseignements sur le toilettage et le dressage et des instructions pour animaux familiers, supports de disques compacts ainsi que disques volants en plastique, en caoutchouc, en tissu et/ou une combinaison de ces derniers. **Emploi** projeté au CANADA en liaison avec les marchandises.

**1,206,824.** 2004/02/13. GANONG BROS. LIMITED, One Chocolate Drive, St. Stephen, NEW BRUNSWICK, E3L2X5 **Representative for Service/Représentant pour Signification:** OSLER, HOSKIN & HARCOURT LLP, SUITE 1500, 50 O'CONNOR STREET, OTTAWA, ONTARIO, K1P6L2

## GANONG CARAMEL N' PEANUT CLUSTERS

The right to the exclusive use of the words CARAMEL N' PEANUT CLUSTERS is disclaimed apart from the trade-mark.

**WARES:** Confections (chocolate). **Proposed** Use in CANADA on wares.

Le droit à l'usage exclusif des mots CARAMEL N' PEANUT CLUSTERS en dehors de la marque de commerce n'est pas accordé.

**MARCHANDISES:** Confiseries (chocolat). **Emploi** projeté au CANADA en liaison avec les marchandises.

**1,207,035.** 2004/02/16. NEWELL WINDOW FURNISHINGS, INC., 29 East Stephenson Street, Freeport, Illinois 61032, UNITED STATES OF AMERICA **Representative for Service/ Représentant pour Signification:** BLAKE, CASSELS & GRAYDON LLP, INTELLECTUAL PROPERTY GROUP, COMMERCE COURT WEST, 28TH FLOOR, 199 BAY STREET, TORONTO, ONTARIO, M5L1A9



The right to the exclusive use of the word DECORATE is disclaimed apart from the trade-mark.

**WARES:** Horizontal and vertical blinds; shades; valances; decorative drapery hardware, namely, curtain rods, poles, finials, rings and holdbacks. **Priority** Filing Date: January 30, 2004, Country: UNITED STATES OF AMERICA, Application No: 78/359966 in association with the same kind of wares. **Proposed** Use in CANADA on wares.

Le droit à l'usage exclusif du mot DECORATE en dehors de la marque de commerce n'est pas accordé.

**MARCHANDISES:** Stores horizontaux et verticaux; abat-jours; cantonnières; quincaillerie de tentures décorative, nommément tringles à rideaux, barres, faiteaux, anneaux et embrasses. **Date** de priorité de production: 30 janvier 2004, pays: ÉTATS-UNIS D'AMÉRIQUE, demande no: 78/359966 en liaison avec le même genre de marchandises. **Emploi** projeté au CANADA en liaison avec les marchandises.

**1,207,288.** 2004/02/23. Stanworth Development Limited, Box 3174, Road Town, Tortola, VIRGIN ISLANDS (BRITISH) **Representative for Service/Représentant pour Signification:** BLAKE, CASSELS & GRAYDON LLP, INTELLECTUAL PROPERTY GROUP, COMMERCE COURT WEST, 28TH FLOOR, 199 BAY STREET, TORONTO, ONTARIO, M5L1A9



The right to the exclusive use of the word CASINO is disclaimed apart from the trade-mark.

**SERVICES:** Entertainment services, namely casino-style gaming services and games of chance rendered on-line. **Used** in CANADA since at least as early as February 2002 on services.

Le droit à l'usage exclusif du mot CASINO en dehors de la marque de commerce n'est pas accordé.

**SERVICES:** Services de divertissement, nommément services de jeux de hasard de type casino et jeux de hasard fournis en ligne. **Employée** au CANADA depuis au moins aussi tôt que février 2002 en liaison avec les services.

**1,207,378.** 2004/02/24. eProduction Solutions, Inc. a Texas corporation, 22001 North Park Drive, Kingwood, Texas 77339, UNITED STATES OF AMERICA **Representative for Service/ Représentant pour Signification:** BORDEN LADNER GERVAIS LLP, WORLD EXCHANGE PLAZA, 100 QUEEN STREET, SUITE 1100, OTTAWA, ONTARIO, K1P1J9

## EPRODUCTION SOLUTIONS

The right to the exclusive use of the word SOLUTIONS is disclaimed apart from the trade-mark.

**WARES:** Production optimization solutions consisting of well-site computer hardware, desktop analysis software, fiber-optic intelligent-well technology used in the oil and gas industry to remotely monitor and optimize downhole conditions and well production, and communication systems, namely, radio, cellular and satellite communications systems used to allow remote

monitoring and optimization of onshore and offshore oil and gas well production operations. **SERVICES:** Production optimization services, namely providing personnel and technology to increase production and/or lower operations costs through consultation and design of computer hardware, desktop analysis software and communication systems for use in onshore and offshore oil and gas production fields and pipeline monitoring operations. **Used** in CANADA since at least as early as April 01, 2001 on wares and on services.

Le droit à l'usage exclusif du mot SOLUTIONS en dehors de la marque de commerce n'est pas accordé.

**MARCHANDISES:** Solutions d'optimisation de la production consistant en du matériel informatique pour sites de puits, logiciels de table pour fins d'analyse, technologie des puits intelligents intégrant des capteurs à fibres optiques, utilisée dans l'industrie pétrolière et gazière pour surveiller à distance et optimiser les conditions de fond de trou et la production de puits, et systèmes de communication, notamment systèmes de communication radio, cellulaires et satellitaires pour fins de surveillance à distance et d'optimisation des opérations de production de puits de gaz et de pétrole infracôtières et extracôtières. **SERVICES:** Services d'optimisation de la production, notamment fourniture de personnel et de technologie afin d'augmenter la production et/ou de diminuer les coûts d'exploitation au moyen de la consultation et de la conception de matériel informatique, de logiciels d'analyse de bureau et de systèmes de communication pour utilisation dans les champs de production de gaz et de pétrole côtiers et extracôtiers et les opérations de surveillance de pipelines. **Employée** au CANADA depuis au moins aussi tôt que le 01 avril 2001 en liaison avec les marchandises et en liaison avec les services.

**1,207,379.** 2004/02/24. eProduction Solutions, Inc. a Texas corporation, 22001 North Park Drive, Kingwood, Texas 77339, UNITED STATES OF AMERICA **Representative for Service/ Représentant pour Signification:** BORDEN LADNER GERVAIS LLP, WORLD EXCHANGE PLAZA, 100 QUEEN STREET, SUITE 1100, OTTAWA, ONTARIO, K1P1J9



## POLICE ACTIVITY LEAGUE OF CANADA

The right to the exclusive use of the words POLICE, LEAGUE and CANADA is disclaimed apart from the trade-mark.

**WARES:** Clothing, namely sweaters, sweatshirts, hats, caps, sun visors, jackets, shorts, t-shirts, sweat pants, track suits, sun glasses, wrist bands, head bands, pyjamas, jerseys, neck ties, tank tops, child ensembles, namely coordinated tops and bottoms for children; shoes, socks, and shoe laces; Novelty and souvenir items, namely popcorn bags, mugs, glasses, cups, beer steins, tumblers; water bottles, namely containers with lids for holding water and other beverages; pens, pencils, pen and pencil sets, desk sets, bumper stickers, pennants, banners, lapel pins, stick

pins, magnets, novelty message buttons, key chains, key rings, key fobs, decals, lighters, matches, ashtrays, bottle openers, corkscrews, spoons, party favours, namely streamers, balloons, noise makers, party hats, candles and masks; team mascots, namely adult-sized costumes resembling stuffed toys worn at special events; jewellery, infant bibs, bed blankets, towels, face cloths, pillows, seat cushions, telephones, long distance telephone cards, clocks and watches, furniture, namely chairs, toothbrushes, license plates, aprons, oven gloves; coasters for protecting surfaces; and danglers, namely devices spinning from the ceilings of restaurants and bars; Sports equipment, namely golf balls, hockey pucks, baseballs, clubs, bats, hockey sticks and sports bags; Printed publications, namely posters, brochures, programs, calendars; and sweepstakes entry forms and ballots; Toys and games, namely board games, card games, plush toys, stuffed toys, dolls; circus cards, namely gift cards, greeting cards and trading cards; and beach balls; Audio-visual materials, namely blank and pre-recorded video tapes, video games, photographic film strips, and sound records in tape or disc form. **SERVICES:** Managing promotion and marketing via wireless, cable, and print media, the social, recreational and sporting events of others. **Proposed** Use in CANADA on wares and on services.

Le droit à l'usage exclusif des mots POLICE, LEAGUE et CANADA en dehors de la marque de commerce n'est pas accordé.

**MARCHANDISES:** Vêtements, notamment chandails, pulls d'entraînement, chapeaux, casquettes, visières, vestes, shorts, tee-shirts, pantalons de survêtement, tenues d'entraînement, lunettes de soleil, serre-poignets, bandeaux, pyjamas, jerseys, cravates, débardeurs; ensembles pour enfants, notamment hauts et bas coordonnés pour enfants; souliers, chaussettes et lacets; articles de fantaisie et souvenirs, notamment sacs de maïs éclaté, grosses tasses, verres, tasses, chopes à bière, gobelets; bidons, notamment contenant avec couvercles pour contenir de l'eau et d'autres boissons; stylos, crayons, ensembles de crayons et de stylos, nécessaires de bureau, autocollants pour pare-chocs, fanions, bannières, épinglettes, épingles de cravate, aimants, macarons de fantaisie porteurs de messages, chaînettes porte-clés, anneaux porte-clés, breloques porte-clés, décalcomanies, briquets, allumettes, cendriers, décapsuleurs, tire-bouchons, cuillères; cotillons, notamment serpentins en papier, ballons, crécelles, chapeaux de fête, bougies et masques; mascottes d'équipe, notamment costumes d'adultes ressemblant à des jouets rembourrés et portés lors d'événements spéciaux; bijoux, bavettes, couvertures de lit, serviettes, débarbouillettes, oreillers, coussins de siège, téléphones, cartes téléphoniques interurbaines, horloges et montres; meubles, notamment chaises; brosses à dents, plaques d'immatriculation, tabliers, gants ignifuges; dessous de verres pour protection des surfaces; et papillons publicitaires, notamment dispositifs tournoyant aux plafonds des restaurants et des bars; articles de sport, notamment balles de golf, rondelles de hockey, balles de baseball, bâtons, bâtons de hockey et sacs de sport; publications imprimées, notamment affiches, brochures, programmes, calendriers; et formulaires d'inscription à des tirages au sort et bulletins de vote; jouets et jeux, notamment jeux de table, jeux de cartes, jouets en peluche, jouets rembourrés, poupées; cartes de cirque, notamment cartes pour cadeaux, cartes de souhaits et

cartes à échanger; et ballons de plage; matériel audiovisuel, notamment bandes vidéo vierges et préenregistrées, jeux vidéo, bandes de film photographique et enregistrements sonores sous forme de bandes ou de disques. **SERVICES:** Gestion, promotion et commercialisation de manifestations sociales, récréatives et sportives de tiers par le sans fil, par câble et dans les médias imprimés. **Emploi** projeté au CANADA en liaison avec les marchandises et en liaison avec les services.

**1,208,382.** 2004/03/04. STANDA Importing & Distributing Co. Ltd., 2323 Keele St., Toronto, ONTARIO, M6M4A1

## multi slice 3 pc food storage container

The right to the exclusive use of the words 3PC FOOD STORAGE CONTAINER is disclaimed apart from the trade-mark.

**WARES:** A combination 3 piece food storage container, comprised of a cutting board, 5 bin storage compartment, and refuse collector. The cutting board is made of polypropylene and the base and refuse collector of polystyrene material. **Proposed** Use in CANADA on wares.

Le droit à l'usage exclusif des mots 3PC FOOD STORAGE CONTAINER en dehors de la marque de commerce n'est pas accordé.

**MARCHANDISES:** Récipient à trois éléments pour conservation des aliments comprenant une planche à découper, cinq compartiments et un vide-déchets. La planche à découper est faite de polypropylène et la base ainsi que le vide-déchets sont en polystyrène. **Emploi** projeté au CANADA en liaison avec les marchandises.

**1,208,433.** 2004/02/27. MindTree Consulting Inc., 345 Betty Ann Drive, Toronto, ONTARIO, M2R1B5 **Representative for Service/Représentant pour Signification:** BLANEY MCMURTRY LLP, The Maritime Life Tower, Suite 1500, 2 Queen Street East, Toronto, ONTARIO, M5C3G5

## MINDTREE CONSULTING INC.

The right to the exclusive use of the words CONSULTING and INC is disclaimed apart from the trade-mark.

**SERVICES:** Computer software management services; computer software process management services namely, services to improve processes related to managing defect incident, software development and related statistics reporting; facilities management services; event planning services; website design services; and trade show management services. **Used** in CANADA since at least as early as August 23, 2002 on services.

Le droit à l'usage exclusif des mots CONSULTING et INC en dehors de la marque de commerce n'est pas accordé.

**SERVICES:** Services de gestion de logiciels; services de gestion de processus informatiques, nommément services pour améliorer les processus ayant trait à la gestion d'incidents dus aux irrégularités, élaboration de logiciels et compte rendu de statistiques connexes; services de gestion des installations; services de planification d'activités; conception de sites Web; et services de gestion de salons professionnels. **Employée** au CANADA depuis au moins aussi tôt que le 23 août 2002 en liaison avec les services.

**1,208,616.** 2004/03/05. Humpty Dumpty Snack Foods Inc./Les Aliments Humpty Dumpty Inc., 3065 King Street East, Kitchener, Ontario, N2A 1B1, CANADA **Representative for Service/ Représentant pour Signification:** BERESKIN & PARR, BOX 401, 40 KING STREET WEST, TORONTO, ONTARIO, M5H3Y2

## RIP IN WIN

The right to the exclusive use of the word WIN is disclaimed apart from the trade-mark.

**WARES:** (1) Potato chips. (2) Snack foods namely potato, corn, whole wheat and grain-based snack foods, popped popcorn, cheese sticks, cheese pops, pretzels, tortilla chips, peanuts. **SERVICES:** Promotional contests for promoting the sale of snack foods. **Used** in CANADA since at least as early as August 15, 2003 on wares (1) and on services. **Proposed** Use in CANADA on wares (2).

Le droit à l'usage exclusif du mot WIN en dehors de la marque de commerce n'est pas accordé.

**MARCHANDISES:** (1) Croustilles. (2) Grignotises, nommément goûters à base de pommes de terre, de maïs, de blé entier et de grains, maïs éclaté, bâtonnets au fromage, maïs au fromage, bretzels, croustilles genre tortilla, arachides. **SERVICES:** Concours promotionnels pour la promotion des ventes d'aliments à grignoter. **Employée** au CANADA depuis au moins aussi tôt que le 15 août 2003 en liaison avec les marchandises (1) et en liaison avec les services. **Emploi** projeté au CANADA en liaison avec les marchandises (2).

**1,208,627.** 2004/03/05. Unilever Canada Inc., 160 Bloor Street East, Suite 1500, Toronto, ONTARIO, M4W3R2 **Representative for Service/ Représentant pour Signification:** UNILEVER CANADA INC., OFFICE OF THE GENERAL COUNSEL, 160 BLOOR STREET EAST, SUITE 1500, TORONTO, ONTARIO, M4W3R2



**WARES:** Edible oils and fats; margarine. **SERVICES:** Advertising services, promotional services and marketing services, namely, retail store based advertising programs, retail store and special-event based product sampling programs and coupon programs all related to the distribution and sale of margarine; educational services providing nutritional and dietary information to the public through the establishment of a web site. **Proposed** Use in CANADA on wares and on services.

**MARCHANDISES:** Huiles et graisses alimentaires; margarine. **SERVICES:** Services de publicité, services de promotion et services de commercialisation, nommément programmes publicitaires pour magasins de détail, programme de distribution d'échantillons de produits pour magasins de détail et événements spéciaux et programmes de bons-rabais ayant tous trait à la distribution et à la vente de margarine; services éducatifs, nommément fourniture d'information ayant trait à l'alimentation et à la nutrition au grand public au moyen de l'établissement d'un site Web. **Emploi** projeté au CANADA en liaison avec les marchandises et en liaison avec les services.

**1,208,691.** 2004/03/05. 841419 Alberta Ltd., 551 Clair Road West, Guelph, ONTARIO, N1L1E9 **Representative for Service/ Représentant pour Signification:** GOWLING LAFLEUR HENDERSON LLP, SUITE 2600, 160 ELGIN STREET, OTTAWA, ONTARIO, K1P1C3



**WARES:** Brewed alcoholic beverages; **Used** in CANADA since November 1999 on wares.

**MARCHANDISES:** Boissons alcoolisées brassées. **Employée** au CANADA depuis novembre 1999 en liaison avec les marchandises.

**1,208,692.** 2004/03/05. 841419 Alberta Ltd., 551 Clair Road West, Guelph, ONTARIO, N1L1E9 **Representative for Service/ Représentant pour Signification:** GOWLING LAFLEUR HENDERSON LLP, SUITE 2600, 160 ELGIN STREET, OTTAWA, ONTARIO, K1P1C3



The right to the exclusive use of the word BREWING is disclaimed apart from the trade-mark.

**WARES:** Brewed alcoholic beverages; **Used** in CANADA since 1999 on wares.

Le droit à l'usage exclusif du mot BREWING en dehors de la marque de commerce n'est pas accordé.

**MARCHANDISES:** Boissons alcoolisées brassées. **Employée** au CANADA depuis 1999 en liaison avec les marchandises.

**1,208,709.** 2004/03/05. InfoSpace, Inc., 601 - 108th Avenue NE, Suite 1200, Bellevue, Washington 98004, UNITED STATES OF AMERICA **Representative for Service/Représentant pour Signification:** ROGER A. C. KUYPERS, (FASKEN MARTINEAU DUMOULIN LLP), 2100 - 1075 WEST GEORGIA STREET, VANCOUVER, BRITISH COLUMBIA, V6E3G2



The right to the exclusive use of the word MOBILE is disclaimed apart from the trade-mark.

**SERVICES:** (1) Telecommunications services, namely, transmission of voice, text, graphics, signals, messages and other data communications on a wide range of topics via a global computer network and other networks; providing multiple user access to a global information network via hand held devices; broadcasting services, namely, delivery by electronic transmission of information on a wide range of topics via a hand held device. (2) Telecommunications services, namely, transmission of voice, text, graphics, signals, messages and other data communications on a wide range of topics via a global computer network and other networks; providing multiple user access to a global information network via hand held devices; broadcasting services, namely, delivery by electronic transmission of information on a wide range of topics via a hand held device; distribution services, namely, delivery of and access to data, software, messages (text and voice), applications and information on a wide range of topics, between a global computer information network and hand held devices via wireless and wireline network; transmission of, and access to, data and messages from the Internet or local network via hand held device. **Priority** Filing Date: October 23, 2003, Country: UNITED STATES OF AMERICA, Application No: 78317992 in association with the same kind of services (1). **Used** in UNITED STATES OF AMERICA on services (1). **Registered** in or for UNITED STATES OF AMERICA on November 16, 2004 under No. 2,903,425 on services (1). **Proposed** Use in CANADA on services (2).

Le droit à l'usage exclusif du mot MOBILE en dehors de la marque de commerce n'est pas accordé.

**SERVICES:** (1) Services de télécommunications, nommément transmission de la voix, de texte, de graphiques, de signaux, de messages et autres données touchant une large gamme de sujets au moyen d'un réseau informatique mondial et d'autres réseaux; fourniture d'accès multi-utilisateurs à un réseau d'information mondial au moyen de dispositifs à main; services de diffusion, nommément transmission au moyen d'un dispositif à main d'informations électroniques touchant une large gamme de sujets pour fins de diffusion. (2) Services de télécommunications, nommément transmission de la voix, de textes, d'images, de signaux, de messages et d'autres données ayant trait à des sujets de toutes sortes au moyen d'un réseau informatique mondial et d'autres réseaux; fourniture d'accès multi-utilisateurs à un réseau d'information mondial au moyen de dispositifs portables; services de diffusion, nommément livraison par des moyens de transmission électronique d'information portant sur des sujets de toutes sortes au moyen d'un dispositif portable; services de distribution, nommément livraison et consultation de données, de logiciels, de messages (texte et voix), d'applications et d'information portant sur des sujets de toutes sortes, entre un réseau mondial d'information sur ordinateur et des dispositifs portables au moyen de réseaux sans fil et câblés; transmission et consultation de données et de messages depuis l'Internet ou un réseau local au moyen de dispositifs portables. **Date** de priorité de production: 23 octobre 2003, pays: ÉTATS-UNIS D'AMÉRIQUE,

demande no: 78317992 en liaison avec le même genre de services (1). **Employée:** ÉTATS-UNIS D'AMÉRIQUE en liaison avec les services (1). **Enregistrée** dans ou pour ÉTATS-UNIS D'AMÉRIQUE le 16 novembre 2004 sous le No. 2,903,425 en liaison avec les services (1). **Emploi** projeté au CANADA en liaison avec les services (2).

**1,208,735.** 2004/03/08. Florante Balingit Alumia, A301-10736 150 St., Surrey, BRITISH COLUMBIA, V3R4C5

## www.super-euthanasia.com

The right to the exclusive use of the word SUPER-EUTHANASIA is disclaimed apart from the trade-mark.

**WARES:** Electronic publications namely books. **Used** in CANADA since September 13, 2003 on wares.

Le droit à l'usage exclusif du mot SUPER-EUTHANASIA en dehors de la marque de commerce n'est pas accordé.

**MARCHANDISES:** Publications électroniques, notamment livres. **Employée** au CANADA depuis 13 septembre 2003 en liaison avec les marchandises.

**1,208,801.** 2004/03/08. Connolly Key Joint Pty Ltd., 78 Farley Street, Casino, New South Wales, 2470, AUSTRALIA **Representative for Service/Représentant pour Signification:** G. RONALD BELL & ASSOCIATES, SUITE 1215, 99 BANK STREET, P.O. BOX 2450, POSTAL STATION D, OTTAWA, ONTARIO, K1P5W6



The right to the exclusive use of the word CONNOLLY is disclaimed apart from the trade-mark.

**WARES:** Metal building products, namely, key joint plates, expansion joint plates, contraction joint plates, rebate moulds, crack inducers, reinforcing bars, reinforcing rods, reinforcing dowels and formwork for concrete; dowel cradles; reinforcing bar and rod stabilizers; metal fixings for the aforesaid goods; non-metallic building products, namely, capping and strips for key joint plates, expansion joint plates, contraction joint plates, rebate moulds, crack inducers and formwork for concrete; joint filler strips for concrete; dowel sleeves and dowel caps; reinforcing bar and rod stabilizers; casting formers and formwork for concrete; plastics fixings for the aforesaid goods. **Proposed** Use in CANADA on wares.

Le droit à l'usage exclusif du mot CONNOLLY en dehors de la marque de commerce n'est pas accordé.

**MARCHANDISES:** Produits de construction en métal, notamment couvre-clefs, couvre-joints de dilatation, couvre-joints de retrait, moules à feuillure, joints de retrait-flexion, barres d'armature, tiges d'armature, goujons d'armature et coffrage pour béton; étriers pour goujons; stabilisateurs de barres et de tiges d'armature; fixations métalliques pour les produits susmentionnés; produits de construction non métalliques, notamment capuchons et bandes pour couvre-clefs, couvre-joints de dilatation, couvre-joints de retrait, moules à feuillure, joints de retrait-flexion et coffrage pour béton; bandes de remplissage de joints pour béton; manchons et capuchons pour goujons; stabilisateurs de barres et de tiges d'armature; formes de coulage et coffrage pour béton; fixations en matière plastique pour les produits susmentionnés. **Emploi** projeté au CANADA en liaison avec les marchandises.

**1,208,869.** 2004/03/08. JOHN GALLIANO S.A., 60 rue d'Avron, 75020 Paris, FRANCE **Representative for Service/Représentant pour Signification:** OGILVY RENAULT, 1981 MCGILL COLLEGE AVENUE, SUITE 1600, MONTREAL, QUÉBEC, H3A2Y3

## GALLIANO

**MARCHANDISES:** Lunettes; étuis à lunettes. **Date** de priorité de production: 26 septembre 2003, pays: FRANCE, demande no: 03 3 247 841 en liaison avec le même genre de marchandises. **Emploi** projeté au CANADA en liaison avec les marchandises.

**WARES:** Eyeglasses; eyeglass cases. **Priority** Filing Date: September 26, 2003, Country: FRANCE, Application No: 03 3 247 841 in association with the same kind of wares. **Proposed** Use in CANADA on wares.

**1,208,995.** 2004/03/09. Great Neck Saw Manufacturers, Inc., 165 East Second Street, Mineola, New York 11501, UNITED STATES OF AMERICA **Representative for Service/Représentant pour Signification:** MCFADDEN, FINCHAM, 225 METCALFE STREET, SUITE 606, OTTAWA, ONTARIO, K2P1P9

## OEM INDUSTRIAL

The right to the exclusive use of the word INDUSTRIAL is disclaimed apart from the trade-mark.

**WARES:** Machine tools; power tools, including saws, sanders, impact wrenches, grinders, tools with automotive applications, star drivers, nut drivers, drills, bits for drills, driver bits, knives, grinding wheels, caulking guns, ratchets and ratchet drives, crimping tools, glue guns, screwdrivers; hammers, cutters; all purpose and multipurpose power tools; wire brushes; parts and fittings for all the aforesaid goods; hand tools; garden tools; tool boxes; all purpose and multipurpose hand tools; wrenches, star drivers, nut drivers, carpenter's chisels, pencils and rulers; plumb bobs and lines, saw horses and saw horse brackets, measuring tapes, caulking guns, wrecking and pry bars, saws, claws,

punches, sockets, ratchets and ratchet drives, cutters, crimping tools, glue guns and glue clips, wire strippers, current testers, gauges, knives, tool boxes, hand pruning and cutting tools, retrieval tools, screwdrivers, hammers, hand axes, hatchets and mallets, planes, awls, mitre boxes, squares, pliers, files and rasps; automotive hand tools, including piston ring connection and disconnection tools; brake spring tools; honing tools for engine and brake cylinders; spark plug adjusting tools; valve and piston ring compressing tools; parts and fittings for all the aforesaid goods; flashlights. **Used** in CANADA since at least December 01, 2000 on wares.

Le droit à l'usage exclusif du mot INDUSTRIAL en dehors de la marque de commerce n'est pas accordé.

**MARCHANDISES:** Machine-outils; outils électriques, y compris scies, sableurs, clés à chocs, meuleuses, outils pour automobile, tourne-écrous en étoile, tourne-écrous, perceuses, lames pour perceuses, embouts de tournevis, couteaux, meules, pistolets à calfeutrer, clés à rochet et clés à embouts de tournevis pour emploi sur tournevis automatique, sertisseuses, pistolets à colle, tournevis; marteaux, outils de coupe; outils électriques tout usage; brosses en fil métallique; pièces et accessoires pour tout le matériel susmentionné; outils à main; outils de jardinage; boîtes à outils; outils à main tout usage; tournevis étoile, tourne-écrous, craies, crayons et règles de charpentier; fils à plomb et lignes, chevalets et supports de chevalet, rubans à mesurer, pistolets à calfeutrer, barres de démolition et barres de leviers, scies, pinces, poinçons, douilles, clés à rochet et clés à embouts de tournevis, outils de coupe, sertisseuses, pistolets à colle et pinces à colle, dénudeurs de fils, testeurs de courant, jauges, couteaux, boîtes à outils, élagage manuelle et outils de coupe, outils de récupération, tournevis, marteaux, hachettes d'incendie, hachettes et maillets, rabots, alènes, boîtes à ongles, équerres, pinces, limes et râpes; outils manuels automatiques, y compris outils pour la connexion et la déconnexion de bagues de pistons; outils pour ressorts de freins; outils de rodage à la pierre pour cylindres de moteur et de frein; outils de rajustement pour bougies d'allumage; outils de compression de valves et bagues de pistons; pièces et accessoires pour tout le matériel susmentionné; lampes de poche. **Employée** au CANADA depuis au moins 01 décembre 2000 en liaison avec les marchandises.

**1,209,168.** 2004/03/10. Illinois Tool Works Inc., 3600 West Lake Avenue, Glenview, Illinois 60025, UNITED STATES OF AMERICA **Representative for Service/Représentant pour Signification:** LANG MICHENER LLP, BCE PLACE, P.O. BOX 747, SUITE 2500, 181 BAY STREET, TORONTO, ONTARIO, M5J2T7

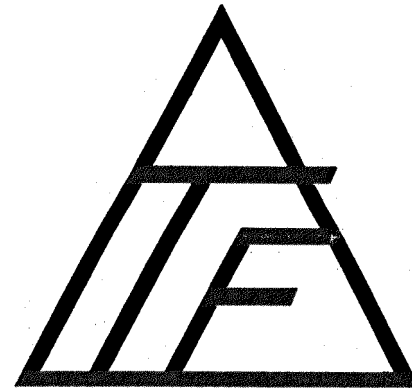

**WARES:** Injection molded plastic components namely brackets; connectors for connecting tubing for electrical wiring, fiber optic fibers and fuel vapors; hole plugs, rod end clips, routing clips, cable guides, bushings, washers, spacers, bolts, wing nuts; assemblies for use in vehicles namely window support fasteners for window glass adjustment, window bracket support and location/ position attachment of automotive glass during final assembly. **Used** in CANADA since at least as early as December 1996 on wares.

**MARCHANDISES:** Composants en matière plastique moulés par injection, nommément supports; connecteurs pour raccordement de tubage pour câblage électrique, fibres optiques et vapeurs d'essence; bouchons, pinces d'extrémité de tige, pinces de guidage, guides-câbles, manchons, rondelles, pièces d'écartement, boulons, écrous à oreilles; ensembles pour utilisation dans les véhicules, nommément attaches pour support de glaces pour réglage de glaces, support de glaces et fixation en position de glaces d'automobile durant l'assemblage final. **Employée** au CANADA depuis au moins aussi tôt que décembre 1996 en liaison avec les marchandises.

**1,209,319.** 2004/03/11. International Underwriters Group Limited, 111 Felton Matthew Avenue, Glen Innes Auckland, NEW ZEALAND **Representative for Service/Représentant pour Signification:** RIDOUT & MAYBEE LLP, ONE QUEEN STREET EAST, SUITE 2400, TORONTO, ONTARIO, M5C3B1

**S.M.A.R.T T.A.L.K**



**SERVICES:** Sales and training programs and services, namely, sales and management training program directed to all industries which is conducted and offered via instructional teaching, manuals, power-point displays, internet, namely, a training program designed to aid sales consultants and sales managers in increasing performance and profit levels. **Used** in NEW ZEALAND on services. **Registered** in or for NEW ZEALAND on January 29, 2004 under No. 683323 on services. **Proposed** Use in CANADA on services.

**SERVICES:** Programmes et services dans le domaine des ventes et de la formation, nommément programmes de formation dans le domaine des ventes et de la direction pour tous les secteurs d'activités réalisés et offerts sous forme de cours, de manuels et de présentoirs de point de vente et au moyen de l'Internet, nommément un programme de formation conçu pour aider les conseillers commerciaux et les directeurs commerciaux à améliorer leurs résultats et leurs marges bénéficiaires. **Employée:** NOUVELLE-ZÉLANDE en liaison avec les services. **Enregistrée** dans ou pour NOUVELLE-ZÉLANDE le 29 janvier 2004 sous le No. 683323 en liaison avec les services. **Emploi** projeté au CANADA en liaison avec les services.

**1,209,327.** 2004/03/11. DakoCytomation Denmark A/S, Produktionsvej 42, DK-2600 Glostrup, DENMARK  
**Representative for Service/Représentant pour Signification:** SMART & BIGGAR, SUITE 900, 55 METCALFE STREET, P.O. BOX 2999, STATION D, OTTAWA, ONTARIO, K1P5Y6

## 4WAY

**WARES:** Diagnostic apparatus and instruments, not for medical purposes, namely apparatus for detection and staining of tissue and/or cell based samples, and scientific apparatus for high-speed cell and/or bead sorting and analysis; bioinformatics enabled diagnostic software; apparatus for measuring and subsequent diagnostic analysis of results extracted through use of the aforesaid apparatus and instruments (not for medical purposes); all of the foregoing for flow cytometry; diagnostic apparatus and instruments for medical purposes, namely apparatus for processing, detection and staining of tissue or cell based samples for diagnostic or medical purposes and apparatus for high-speed cell and/or bead sorting and analysis, bioinformatics enabled diagnostic software, imaging; all for medical purposes; apparatus for measuring and subsequent diagnostic analysis of results extracted through use of the aforesaid apparatus and instruments, for medical purposes; all of the foregoing for flow cytometry. **SERVICES:** Services relating to the medical, the health care and the veterinary sector, namely, medical analysis and diagnosis. **Used** in CANADA since at least as early as August 01, 1999 on wares and on services.

**MARCHANDISES:** Appareils et instruments de diagnostic à usage non médical, nommément appareils pour détection et coloration d'échantillons tissulaires et/ou cellulaires et appareils scientifiques pour tri et analyse à haut rendement de cellules et/ou de billes; logiciels de diagnostic bio-informatique; appareils pour mesure et analyse diagnostique des résultats dérivés de l'utilisation des appareils et instruments susmentionnés (non pour usage médical); tous les produits susmentionnés pour cytométrie

en flux; appareils et instruments de diagnostic à usage médical, nommément appareils pour traitement, détection et coloration d'échantillons tissulaires ou cellulaires pour diagnostic ou usage médical et appareils pour tri et analyse à haut rendement de cellules et/ou de billes, logiciels de diagnostic bio-informatique, imagerie; tous pour fins médicales; appareils pour mesurage et analyse diagnostique des résultats dérivés de l'utilisation des appareils et instruments susmentionnés à des fins médicales; tous les produits susmentionnés pour cytométrie en flux. **SERVICES:** Services ayant trait aux secteurs médicaux, des soins de santé et vétérinaires, nommément analyse et diagnostics médicaux. **Employée** au CANADA depuis au moins aussi tôt que le 01 août 1999 en liaison avec les marchandises et en liaison avec les services.

**1,210,329.** 2004/03/18. Ordan Thermal Products Ltd., 21 Amber Street # 9, Markham, ONTARIO, L3R4Z3

## BURNER BUDDY

The right to the exclusive use of the word BURNER is disclaimed apart from the trade-mark.

**WARES:** (1) Gas burner, pilot ignition and flame management control system (panel) consisting of an ignition control circuit module wired to required lights, switches, and terminals, used to initiate the burner ignition process and monitor safe operation and flame consistency, namely, on combustion heat processing equipment using hydrocarbons and/or oil as the fuel source and used in domestic, commercial and industrial applications. (2) A primary safety control consisting of an ignition control circuit module wired to required lights, switches, and terminals that senses the presence of a flame and causes gas to be shut off in the event of flame or ignition failure. (3) Ignition control system consisting of an ignition control circuit module wired to required lights, switches, and terminals that monitor the establishment of a flame, including direct spark ignition, intermittent ignition and interrupted ignition. (4) Pilot control system consisting of an ignition control circuit module wired to required lights, switches, and terminals that is used to ignite a gas/air or propane/air mixture at the main burner or burners including continuous pilot, expanding pilot, intermittent pilot, and proved pilot. **SERVICES:** (1) Technical consultation in the field of combustion heating and technology, namely, design, testing, and evaluation of combustion equipment used with hydrocarbons and/or oil. (2) Technical consultation in the field of combustion heating and technology, namely, engineering, testing and evaluation of burner ignition and flame management systems used namely on combustion heat process equipment, operating with hydrocarbons and/or oil as the fuel source. **Used** in CANADA since January 01, 2003 on wares and on services.

Le droit à l'usage exclusif du mot BURNER en dehors de la marque de commerce n'est pas accordé.

**MARCHANDISES:** (1) Système de commande de brûleur à gaz, d'allumage par veilleuse et de contrôle de la flamme (panneau), consistant en un module de circuit de commande d'allumage câblé aux lampes-témoins, commandes électriques et bornes, utilisé pour amorcer le processus d'allumage du brûleur, et contrôler la sûreté de fonctionnement et l'uniformité de la flamme, nommément sur l'équipement de traitement de la chaleur de combustion, au moyen d'hydrocarbures et/ou de pétrole, comme sources de carburant et utilisé dans les applications domestiques, commerciales et industrielles. (2) Contrôle de sécurité primaire comprenant un module avec circuits pour le contrôle d'allumage lié aux lampes, interrupteurs et terminaux pouvant sentir la présence de flammes et fermer les gaz dans l'éventualité d'un feu ou d'un bris au niveau de l'allumage. (3) Système de commande d'allumage comprenant un module avec circuits pour commande d'allumage branché aux terminaux, aux lampes et aux interrupteurs requis afin de contrôler la création de flammes, y compris l'allumage direct par étincelle, l'allumage intermittent et allumage interrompu. (4) Système de commande à veilleuse comprenant un module de circuit de commande d'allumage raccordé à des lampes, des commutateurs et des terminaux servant à l'allumage d'un mélange gaz/air ou propane/air dans le brûleur principal ou les brûleurs principaux, y compris une veilleuse permanente, veilleuse à projection de flamme, veilleuse d'allumage à fonctionnement semi-permanent simultané et veilleuse de sécurité. **SERVICES:** (1) Consultation technique dans le domaine du chauffage à combustion et de la technologie, nommément conception, essais, et évaluation de l'équipement à combustion utilisé avec des hydrocarbures et/ou à l'huile. (2) Conseil technique en matière de chauffage par combustion et de technologie de la combustion, nommément ingénierie, essais et évaluation de systèmes de gestion d'allumage et de flamme de brûleurs pour équipement de transformation de la chaleur de combustion utilisant des hydrocarbures et/ou de l'huile comme source de combustible. **Employée** au CANADA depuis 01 janvier 2003 en liaison avec les marchandises et en liaison avec les services.

**1,210,352.** 2004/03/19. PromoVox Inc., 32, des Pins Sud, Sainte-Pétronille, QUÉBEC, G0A4C0



**MARCHANDISES:** Émetteur de basse puissance FM Stéréo permettant de transmettre des messages publicitaires, promotionnels et de la musique. **Employée** au CANADA depuis 18 décembre 2003 en liaison avec les marchandises.

**WARES:** Low-power FM stereo transmitter for transmitting advertising and promotional messages and music. **Used** in CANADA since December 18, 2003 on wares.

**1,210,385.** 2004/03/22. FORMULA TRANSPORT LTD., BOX 23, RR3, SITE 1, , GRANDE PRAIRIE, ALBERTA, T8V5N3  
**Representative for Service/Représentant pour Signification:** KOFFMAN KALEF, 19TH FLOOR, 885 WEST GEORGIA STREET, VANCOUVER, BRITISH COLUMBIA, V6C3H4

## CARDUSTY

**SERVICES:** Delivery of goods by truck, vacuum and tank truck rentals, oilfield waste disposal equipment rentals and oilfield waste disposal services. **Used** in CANADA since as early as 1977 on services.

**SERVICES:** Livraison de marchandises par camion, location de camions aspirateurs et de camions citernes, location d'équipement pour l'élimination de déchets des champs de pétrole et services d'élimination de déchets des champs de pétrole. **Employée** au CANADA depuis aussi tôt que 1977 en liaison avec les services.

**1,210,589.** 2004/03/22. Abdoolally Ebrahim Housewares Limited, 1/F, Abdoolally House, 20 Stanley Street, Central, HONG KONG, CHINA  
**Representative for Service/Représentant pour Signification:** SMART & BIGGAR, SUITE 900, 55 METCALFE STREET, P.O. BOX 2999, STATION D, OTTAWA, ONTARIO, K1P5Y6

**WARES:** (1) Household and kitchen utensils namely table cutlery (other than knives, forks and spoons), flatware, hollowware, cookware, household and kitchen utensils, namely kitchen ladles, slotted turners, solid turners, basting spoons, serving spoons, mixing spoons, slotted spoons, spaghetti servers, pie servers, popato mashers, skimmers, garlic presses, ice cream scoops, whisks, bottle openers, strainers, graters, melon ballers, spatulas, cork screws, serving tongs, serving forks, BBQ forks, trivets, food grinders, pepper mills, coffee grinders, chopping boards, canisters, saucepans, strainers, sieves, sifters, spice sets, pans, cooking pots, beaters (non electric), blenders, (non electric), buckets, coasters, cookie cutter, cooking skewers, ice pails, crockery, cruet stands for oil and vinegar, crum tray, cups, cutting board for kitchen, decanters, frying pans, funnels, knife rests, fruit press, griddles; flatware namely serving spoons, serving forks for serving foods and beverages, kitchen ladles; hollowware namely bowls, dishes, plates, trays, mugs, cups, goblets, beer steins, cream and sugar dishes, gravy boats, condiment dishes, serving dishes, baking dishes, vases, bottle openers, serving ladles, serving trays, pitchers, coffee urns, creamer pitchers, coolers for wine, and teapots, vegetable dishes, scoops, wine tasters, table plate, drinking flask, drinking glasses, fruit cups, glass stoppers; tools or utensils for use in barbecue cooking, namely barbecue corn skewers, barbecue skewers, barbecue cleaning brushes,

barbecue pastry brushes, barbecue tongs, barbecue turners, barbecue grills, barbecue racks and barbecue fish grills. (2) Gardening tools or utensils, namely garden tools, cultivators, transplanting trowels, garden trowels, pruners. **Used** in CANADA since February 2004 on wares (1). **Used** in HONG KONG, CHINA on wares (1). **Registered** in or for HONG KONG, CHINA on February 26, 2004 under No. 200402441 on wares (1). **Proposed** Use in CANADA on wares (2).

**MARCHANDISES:** (1) Ustensiles de ménage et de cuisine, notamment couteaux de table (autres que couteaux, fourchettes et cuillères), coutellerie, pièces de vaisselle creuses, batterie de cuisine, ustensiles de ménage et de cuisine, notamment louches, pelles entaillées, pelles solides, cuillères à jus, cuillères à servir, cuillères à mélanger, cuillères à rainures, cuillères à spaghetti, pelles à tarte, pilons à pommes de terre, écumeurs, presse-ail, cuillères à crème glacée, fouets, décapsuleurs, crêpines, râpes, cuillers parisiennes, spatules, tire-bouchons, pinces à servir, fourchettes de service, fourchettes à barbecue, sous-plat, broyeurs d'aliments, moulins à poivre, moulins à café, planches à hacher, boîtes de cuisine, casseroles, crêpines, cribles, tamis, services à épices, casseroles, chaudrons, batteurs (non électriques), mélangeurs (non électriques), seaux, sous-verres, emporte-pièce, brochettes à cuisson, seaux à glace, vaisselle, burettes pour huile et vinaigre, ramasse-miettes, tasses, planches à découper pour cuisine, carafes, poêles à frire, entonnoirs, porte-couteaux de table, presseur à fruits, plaques à frire; coutellerie, notamment cuillères à servir, fourchettes de service pour servir aliments et boissons, louches; articles creux, notamment bols, vaisselle, assiettes, plateaux, grosses tasses, tasses, gobelets, chopes à bière, vaisselle à crème et sucre, saucières, vaisselle à condiment, plats de service, plats de cuisson, vases, décapsuleurs, louches de service, plateaux de service, pichets, urnes à café, pots à lait, glacières pour vin et théières, vaisselle pour légumes, pelles, tasses à goûter, assiette de table, flacon à boisson, verres, coupes à fruits, bouchons de verre; outils ou ustensiles pour utilisation dans la cuisson au barbecue, notamment brochettes pour maïs au barbecue, brochettes à barbecue, brosses de nettoyage pour barbecue, pinceaux à pâtisseries pour barbecue, pinces à barbecue, palettes à barbecue, grilles de barbecue, supports à barbecue et grilles de barbecue pour poisson. (2) Outils ou accessoires de jardinage, notamment outils de jardinage, cultivateurs, transplantoirs, élagueurs. **Employée** au CANADA depuis février 2004 en liaison avec les marchandises (1). **Employée:** HONG KONG, CHINE en liaison avec les marchandises (1). **Enregistrée** dans ou pour HONG KONG, CHINE le 26 février 2004 sous le No. 200402441 en liaison avec les marchandises (1). **Emploi** projeté au CANADA en liaison avec les marchandises (2).

**1,210,936.** 2004/03/24. Universal Blue C.V., 15, rue de Cendrier, 8th Floor Case Postale 1106, Geneve 1211, SWITZERLAND **Representative for Service/Représentant pour Signification:** OGILVY RENAULT, 1981 MCGILL COLLEGE AVENUE, SUITE 1600, MONTREAL, QUEBEC, H3A2Y3

## BLUE 2

**WARES:** Clothing; namely, belts, blazers, blouses, coats, dresses, halter tops, hats, jackets, jeans, jerseys, jumpers, jumpsuits, overalls, pullovers, shirts, shorts, skirts, slacks, sport coats, sweatshirts, T-shirts and tank tops, footwear, namely shoes, pumps and boots. **Proposed** Use in CANADA on wares.

**MARCHANDISES:** Vêtements; notamment ceintures, blazers, chemisiers, manteaux, robes, corsages bain-de-soleil, chapeaux, vestes, jeans, jerseys, chasubles, combinaisons-pantalons, salopettes, pulls, chemises, shorts, jupes, pantalons sport, manteaux de sport, pulls d'entraînement, tee-shirts et débardeurs, articles chaussants, notamment chaussures, escarpins et bottes. **Emploi** projeté au CANADA en liaison avec les marchandises.

**1,210,999.** 2004/03/25. LIDL STIFTUNG & CO. KG, Stiftsbergstr.1, 74167 Neckarsulm, GERMANY **Representative for Service/Représentant pour Signification:** ROBIC, CENTRE CDP CAPITAL, 1001, SQUARE VICTORIA, BLOC E - 8E ETAGE, MONTRÉAL, QUEBEC, H2Z2B7

## GOLDPRESS

**WARES:** Tobacco products, namely cigarettes, cigars, small cigars/cigarillos, rolling tobacco, pipe tobacco, chewing tobacco, snuff. **Priority** Filing Date: September 30, 2003, Country: GERMANY, Application No: 303 50 329.7/34 in association with the same kind of wares. **Used** in GERMANY on wares. **Registered** in or for GERMANY on October 30, 2003 under No. 303 50 329 on wares.

**MARCHANDISES:** Produits du tabac, notamment cigarettes, cigares, petits cigares/cigarillos, tabac à rouler, tabac à pipe, tabac à chiquer, tabac à priser. **Date** de priorité de production: 30 septembre 2003, pays: ALLEMAGNE, demande no: 303 50 329.7/34 en liaison avec le même genre de marchandises. **Employée:** ALLEMAGNE en liaison avec les marchandises. **Enregistrée** dans ou pour ALLEMAGNE le 30 octobre 2003 sous le No. 303 50 329 en liaison avec les marchandises.

**1,211,072.** 2004/03/25. PHARMACIA & UPJOHN S.A., 52, Route d'Esch, L-1470 Luxembourg, Grand Duchy, LUXEMBOURG **Representative for Service/Représentant pour Signification:** RICHES, MCKENZIE & HERBERT LLP, SUITE 1800, 2 BLOOR STREET EAST, TORONTO, ONTARIO, M4W3J5

## FIVINAX

**WARES:** Veterinary preparations and substances for companion animals, namely, veterinary preparations and substances for the prevention and treatment of ocular disorders, oral diseases, disorders of the nervous system, the blood and immune system, the cardio-vascular system, the respiratory system, the musculo-skeletal system, the digestive system, the genitourinary system, and the reproductive system; veterinary preparations and substances for the treatment and prevention of infectious diseases, obesity, behavioural disorders and inflammatory disorders; veterinary preparations and substances for use in treating skin rashes and skin irritations; veterinary preparations and substances for use in oncology, hematology, ophthalmology

and gastroenterology; nutritional additives for animal feed; oral hygiene products for animals; hygienic products, namely, shampoos, skin care and grooming aids for animals; anti-infectives; anti-bacterials; antivirals; antibiotics; antifungals; anthelmintics; paracitides; analgesics and allergens; all of the foregoing for felines, canines, bovines, porcines, equines, rabbits, poultry, goats and sheep. **Proposed Use in CANADA** on wares.

**MARCHANDISES:** Préparations et substances vétérinaires pour animaux de compagnie, nommément préparations et substances vétérinaires pour la prévention et le traitement de troubles oculaires, de maladies orales, de troubles du système nerveux, du système sanguin et immunitaire, du système cardiovasculaire, de l'appareil respiratoire, du système musculo-squelettique, de l'appareil digestif, de l'appareil génito-urinaire et de l'appareil génital; préparations et substances vétérinaires pour le traitement et la prévention de maladies infectieuses, de l'obésité, de troubles comportementaux et de troubles de type inflammatoire; préparations et substances vétérinaires pour utilisation dans le traitement d'éruptions cutanées et d'irritations cutanées; préparations et substances vétérinaires pour utilisation en oncologie, hématologie, ophtalmologie et gastro-entérologie; additifs nutritifs pour alimentation animale; produits d'hygiène buccale pour animaux; produits hygiéniques, nommément shampoings, articles de soins de la peau et articles de toilette pour animaux; anti-infectieux; antibactériens; antiviraux; antibiotiques; antifongiques; anthelmintiques; paracides; analgésiques et allergènes; tout cela pour félins, chiens, bovins, porcs, équidés, lapins, volaille, chèvres et moutons. **Emploi projeté au CANADA** en liaison avec les marchandises.

**1,211,078.** 2004/03/25. Manjel Inc., 7150 Edwards Blvd., Mississauga, ONTARIO, L5S1Z1 **Representative for Service/ Représentant pour Signification:** BERESKIN & PARR, BOX 401, 40 KING STREET WEST, TORONTO, ONTARIO, M5H3Y2

## GO HEALTHY

The right to the exclusive use of the word HEALTHY is disclaimed apart from the trade-mark.

**WARES:** Nuts, namely, fresh nuts, raw nuts, unprocessed nuts, shelled nuts, and roasted nuts; confectionery, namely, candies, candied coated peanuts, candied coated nuts, candied popcorn, and chocolate covered and candied nuts; chocolates; fruits; pie filling; soup mix; beans; grain, namely, cereal; spice; baking supplies, namely, nuts for baking, namely, almonds, cashews, walnuts, macadamia, peanuts, and pecans; popping corn kernels; nuts in shell; shelled nuts; nut mixes; raw nut meats; chocolate coated nuts; candy coated nuts; snack foods comprising a mixture of nuts; snacks, namely chips, pretzels, sesame sticks, bagel chips, cookies, crackers, baked goods namely rice cereal squares, coconut, filberts, dried fruits, pumpkin seeds, raisins, sunflower seeds, dried vegetables, brittles, lentils, peas, snack mixes comprising primarily of fruits, nuts, raisins and pumpkin seeds; rice crackers; sesame snacks; novelty items containing popping corn kernels, shelled nuts, nuts, chocolates, candies, candied coated peanuts, or snack foods comprising mixtures of nuts; cookies; butter toasted pecans; butter toasted almonds; butter toasted peanuts; candied coated nuts; candied popcorn;

vanilla squares; chocolate chip squares; rice crispy squares; roasted peanuts; raisins and sunflower seeds; mixtures of nuts, excluding chocolate bars, ice creams and candy bars; candied nuts; chocolate covered nuts; fresh nuts; raw nuts; unprocessed nuts; nuts (in shell, shelled, roasted or otherwise processed); candied coated peanuts; roasted in shell and shelled nuts; roasted nuts and seeds; dried fruits; dried vegetables and processed edible sesame seed-based snack foods; chocolate covered and candied nuts; mints; dried cereal with nuts; rice crackers; raw, unprocessed nuts, seeds and kernels; processed nuts and nut mixtures; butter toasted pecans; processed almonds and peanuts; roasted peanuts; raisins; and processed edible sunflower seeds. **Proposed Use in CANADA** on wares.

Le droit à l'usage exclusif du mot HEALTHY en dehors de la marque de commerce n'est pas accordé.

**MARCHANDISES:** Noix, nommément noix fraîches, noix brutes, noix non transformées, noix écalées et noix grillées; confiseries, nommément friandises, arachides caramélisées, noix caramélisées, maïs éclaté caramélisé et noix enrobées de chocolat et caramélisées; chocolats; fruits; garniture pour tartes; mélange à soupe; haricots; grains, nommément céréales; épices; ingrédients de boulangerie, nommément noix pour cuisson, nommément amandes, cachous, noix, noix macadamia, arachides, et pacanes; maïs à éclater; noix en coque; noix écalées; mélanges de noix; cerneaux; noix enrobées de chocolat; noix caramélisées; goûters comprenant un mélange de noix; goûters, nommément croustilles, bretzels, bâtonnets de sésame, croustilles de bagels, biscuits, craquelins, produits de boulangerie, nommément carrés aux céréales de riz, noix de coco, avelines, fruits séchés, graines de citrouille, raisins secs, graines de tournesol, légumes secs, truffes, lentilles, pois, mélanges d'aliments à grignoter comprenant principalement des fruits, des noix, des raisins secs et des graines de citrouille; craquelins au riz; goûters au sésame; articles de fantaisie contenant des grains de maïs à éclater, noix écalées, noix, chocolats, friandises, arachides caramélisées, ou aliments à grignoter constitués de mélanges de noix; biscuits; pacanes grillées au beurre; amandes grillées au beurre; arachides grillées au beurre; noix caramélisées; maïs éclaté caramélisé; carrés à la vanille; carrés aux pépites de chocolat; carrés croustillants au riz; arachides rôties; raisins secs et graines de tournesol; mélanges de noix, à l'exclusion des tablettes de chocolat, de la crème glacée et des barres de friandises; noix confites; noix enrobées de chocolat; noix fraîches; noix brutes; noix non transformées; noix (en coque, écalées, rôties ou autrement transformées); arachides caramélisées; noix en coque et écalées rôties; noix et graines grillées; fruits séchés; légumes secs et aliments à grignoter à base de graines de sésame comestibles transformées; noix confites et enrobées de chocolat; menthe; céréales sèches avec noix; craquelins au riz; noix brutes non transformées, graines et cerneaux; noix transformées et mélanges de noix; pacanes rôties au beurre; amandes et arachides transformées; arachides rôties; raisins secs; graines de tournesol comestibles transformées. **Emploi projeté au CANADA** en liaison avec les marchandises.

**1,211,156.** 2004/03/26. Flexura N.V., Pitantiestraat 74-76, B-8792, Desselgem, BELGIUM **Representative for Service/Représentant pour Signification:** RIDOUT & MAYBEE LLP, 19TH FLOOR, 150 METCALFE STREET, OTTAWA, ONTARIO, K2P1P1



**WARES:** Veneer parquet; sheet material comprising layers of wood veneer pressed and glued together; parquet flooring and parquet flooring boards, including laminated parquet flooring and parquet flooring boards; wooden floors. **SERVICES:** Business mediation in the purchase and sale, and import and export of veneer parquet; sheet material comprising layers of wood veneer pressed and glued together; parquet flooring and parquet flooring boards, including laminated parquet flooring and parquet flooring boards; wooden floors. **Used** in CANADA since at least as early as November 2003 on wares and on services. **Used** in BELGIUM on wares and on services. **Registered** in or for BENELUX on January 22, 2002 under No. 0710351 on wares and on services.

**MARCHANDISES:** Parquet mosaïque; matériaux en feuilles comprenant couches pressées et collées ensemble; parquet mosaïque et planches de parquet mosaïque, y compris parquet mosaïque laminé et planches de parquet mosaïque; planchers en bois. **SERVICES:** Services d'intermédiaires commerciaux en rapport avec l'achat et la vente, l'importation et l'exportation de parquet mosaïque; matériaux en feuilles comprenant couches de bois de placage pressées et collées ensemble; parquet mosaïque et planches de parquet mosaïque, y compris parquet mosaïque laminé et planches de parquet mosaïque; planchers en bois. **Employée** au CANADA depuis au moins aussi tôt que novembre 2003 en liaison avec les marchandises et en liaison avec les services. **Employée:** BELGIQUE en liaison avec les marchandises et en liaison avec les services. **Enregistrée** dans ou pour BENELUX le 22 janvier 2002 sous le No. 0710351 en liaison avec les marchandises et en liaison avec les services.

**1,211,387.** 2004/03/29. LA FONDATION QUÉBÉCOISE POUR L'ALPHABÉTISATION constituted under the laws of Quebec, 1265 Berri, , Suite 900, Montreal, QUEBEC, H2L4X4 **Representative for Service/Représentant pour Signification:** BCF S.E.N.C.R.L./BCF LLP, 1100, boul. René-Lévesque Ouest, 25e Étage, Montréal, QUEBEC, H3B5C9

## THE GIFT OF READING

The right to the exclusive use of the word READING is disclaimed apart from the trade-mark.

**SERVICES:** Prevent illiteracy and help kids and adults namely providing access to basic training in reading and writing, organization of fundraising campaigns and activities for supporting literacy training, developing, designing and organizing awareness campaigns to convince the public to the necessity to support basic and literacy training, providing contacts for individuals and organizations wishing to participate in improving reading and writing skills, telephone referral services for basic training in reading and writing. **Used** in CANADA since at least as early as September 1998 on services.

Le droit à l'usage exclusif du mot READING en dehors de la marque de commerce n'est pas accordé.

**SERVICES:** Prévenir l'analphabétisme et aider les enfants et les adultes, nommément fournir l'accès à une formation de base en lecture et en écriture, organisation de campagnes et d'activités pour recueillir des fonds pour la formation en alphabétisation, pour élaborer, concevoir et organiser des campagnes de sensibilisation visant à convaincre la population de la nécessité d'appuyer la formation de base en alphabétisation, fourniture de contacts pour personnes et organismes souhaitant améliorer leurs compétences en lecture et en écriture, services de références téléphoniques pour formation de base en lecture et en écriture. **Employée** au CANADA depuis au moins aussi tôt que septembre 1998 en liaison avec les services.

**1,211,824.** 2004/03/31. Interglobal International Limited, Century House, 19 High Street, Marlow, Buckinghamshire, SL7 1AU, UNITED KINGDOM **Representative for Service/Représentant pour Signification:** OGILVY RENAULT, 1981 MCGILL COLLEGE AVENUE, SUITE 1600, MONTREAL, QUEBEC, H3A2Y3

## INTERGLOBAL

**SERVICES:** Development of advertising, promotional and marketing strategies and of advertisements for the marketing and promotion of the goods and services of others; provision of management and administrative skills in the operation of the business of others; publication of publicity and promotional materials; business advice relating to marketing; demonstration of goods; sales promotion for others; clerical services for the taking of sales orders; business account management, preparation of statements of account; negotiation of contracts for others relating to the sale of goods; television commercials and infomercials; production of television commercials; and infomercials; compilation of information into computer databases; information, advisory and consultancy services relating to the aforesaid services. **Used** in CANADA since at least as early as December 31, 2000 on services.

**SERVICES:** Élaboration de stratégies publicitaires, promotionnelles et de commercialisation et de publicités pour la commercialisation et la promotion des biens et services de tiers; fourniture de gestion et de compétences administratives dans l'exploitation d'entreprises de tiers; publication de publicité et de matériel de promotion; conseil d'entreprises ayant trait à la commercialisation; démonstration de marchandises; promotion des ventes pour des tiers; services de bureau pour la prise de

commandes clients; gestion de comptes d'entreprises, préparation d'extraits de comptes; négociation de contrats pour des tiers ayant trait à la vente de marchandises; annonces télévisées et infopublicités; production d'annonces télévisées; et infopublicités; compilation de renseignements dans des bases de données informatisées; services de consultation, de conseils et de renseignements ayant trait aux services susmentionnés. **Employée** au CANADA depuis au moins aussi tôt que le 31 décembre 2000 en liaison avec les services.

**1,211,825.** 2004/03/31. Interglobal International Limited, Century House, 19 High Street, Marlow, Buckinghamshire, SL7 1AU, UNITED KINGDOM **Representative for Service/Représentant pour Signification:** OGILVY RENAULT, 1981 MCGILL COLLEGE AVENUE, SUITE 1600, MONTREAL, QUEBEC, H3A2Y3

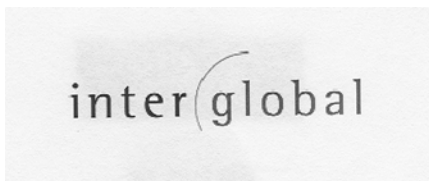

Colour is claimed as a feature of the mark. The trade-mark consists of the words inter and global. The word inter is in black and the word global is in purple. The line in between is in grey

The right to the exclusive use of the word GLOBAL is disclaimed apart from the trade-mark.

**SERVICES:** Development of advertising, promotional and marketing strategies and of advertisements for the marketing and promotion of the goods and services of others; provision of management and administrative skills in the operation of the business of others; publication of publicity and promotional materials; business advice relating to marketing; demonstration of goods; sales promotion for others; clerical services for the taking of sales orders; business account management, preparation of statements of account; negotiation of contracts for others relating to the sale of goods; television commercials and infomercials; production of television commercials; and infomercials; compilation of information into computer databases; information, advisory and consultancy services relating to the aforesaid services. **Used** in CANADA since at least as early as December 31, 2000 on services.

La couleur est revendiquée comme une caractéristique de la marque. La marque de commerce comprend les mots " inter " et "global ". Le mot " inter " est en noir et le mot " global " est en mauve. La ligne entre les deux mots est en gris.

Le droit à l'usage exclusif du mot GLOBAL en dehors de la marque de commerce n'est pas accordé.

**SERVICES:** Élaboration de stratégies publicitaires, promotionnelles et de commercialisation et de publicités pour la commercialisation et la promotion des biens et services de tiers; fourniture de gestion et de compétences administratives dans l'exploitation d'entreprises de tiers; publication de publicité et de matériel de promotion; conseil d'entreprises ayant trait à la commercialisation; démonstration de marchandises; promotion des ventes pour des tiers; services de bureau pour la prise de commandes clients; gestion de comptes d'entreprises, préparation d'extraits de comptes; négociation de contrats pour des tiers ayant trait à la vente de marchandises; annonces télévisées et infopublicités; production d'annonces télévisées; et infopublicités; compilation de renseignements dans des bases de données informatisées; services de consultation, de conseils et de renseignements ayant trait aux services susmentionnés. **Employée** au CANADA depuis au moins aussi tôt que le 31 décembre 2000 en liaison avec les services.

**1,212,380.** 2004/03/31. UNION DES VIGNERONS ASSOCIÉS DU LEVANT (UVAL), 20290 Borgo (Corse), FRANCE **Representative for Service/Représentant pour Signification:** LESPERANCE & MARTINEAU, 1440 STE-CATHERINE OUEST, BUREAU 700, MONTREAL, QUÉBEC, H3G1R8

## ALBA ROSA

L'expression ALBA ROSA est un terme corse pouvant se traduire par "eau de rose", tel que soumis par le requérant.

**MARCHANDISES:** Vins. **Employée:** FRANCE en liaison avec les marchandises. **Enregistrée** dans ou pour FRANCE le 03 février 2003 sous le No. 03 3207573 en liaison avec les marchandises.

The expression ALBA ROSA is a Corsican word that can be translated in French as "eau de rose", as submitted by the applicant.

**WARES:** Wines. **Used** in FRANCE on wares. **Registered** in or for FRANCE on February 03, 2003 under No. 03 3207573 on wares.

**1,212,557.** 2004/04/07. MBNA America Bank, N.A., Mail Stop 0124, 1100 North King Street, 2nd Floor, Wilmington, Delaware 19884-0124, UNITED STATES OF AMERICA **Representative for Service/Représentant pour Signification:** FRASER MILNER CASGRAIN LLP, 99 BANK STREET, SUITE 1420, OTTAWA, ONTARIO, K1P1H4

## MOMENTUM

**WARES:** Credit card products namely credit, debit and charge cards. **SERVICES:** Credit card services, namely credit, debit and charge card lending. **Proposed** Use in CANADA on wares and on services.

**MARCHANDISES:** Produits relatifs aux cartes de crédit, notamment cartes de crédit, de débit et de paiement. **SERVICES:** Services de cartes de crédit, notamment prêts sur cartes de crédit, de débit et de paiement. **Emploi** projeté au CANADA en liaison avec les marchandises et en liaison avec les services.

**1,212,794.** 2004/04/08. JOHNSON & JOHNSON, a legal entity, ONE JOHNSON & JOHNSON PLAZA, NEW BRUNSWICK, N.J. 08933-7001, UNITED STATES OF AMERICA **Representative for Service/Représentant pour Signification:** SHAPIRO COHEN, P.O. BOX 3440, STATION D, 112 KENT STREET, SUITE 2001, OTTAWA, ONTARIO, K1P6P1

## INQUIS

**WARES:** Reagents for medical or scientific research used in the form of suspended magnetic particles with associated biological materials to facilitate the enrichment of target cells from blood and blood products. **Proposed** Use in CANADA on wares.

**MARCHANDISES:** Réactifs pour recherche médicale ou scientifique, utilisés sous forme de particules magnétiques en suspension, avec les biomatériaux associés à faciliter l'enrichissement des cellules cibles à partir du sang et des produits sanguins. **Emploi** projeté au CANADA en liaison avec les marchandises.

**1,212,814.** 2004/04/08. Ascalade Communications Limited, Unit 3510 - 11, 35th Floor, Cable TV Tower, No. 9 Hoi Shing Road, Tsuen Wan, New Territories, HONG KONG, CHINA **Representative for Service/Représentant pour Signification:** BORDEN LADNER GERVAIS LLP, 1200 WATERFRONT CENTRE, 200 BARRARD STREET, P.O. BOX 48600, VANCOUVER, BRITISH COLUMBIA, V7X1T2



**WARES:** Wired and wireless telecommunication products and telephones, namely telephones; telephone adjuncts, namely telephone caller displays, telephone messaging devices, telephone emergency/weather information display devices, telephone email notification devices, pagers, modems, dialers, internet protocol routers, internet protocol bridges, internet protocol gateways; personal digital assistant accessories, namely data and voice communicators, data modules, video modules and accessories thereof, namely, batteries, handsfree headsets and carrying cases; audio conferencing systems and accessories thereof, namely, wired and wireless extension microphones, battery pack, wired and wireless headset microphones, wireless lapel microphones and repeater base station; video conferencing systems comprised of video monitors, video cameras, video controllers, microphones and accessories thereof. **Proposed** Use in CANADA on wares.

**MARCHANDISES:** Téléphones et produits de télécommunication avec et sans fil, nommément téléphones; accessoires de téléphone, nommément afficheur téléphonique, dispositifs de messagerie par téléphone, dispositifs d'affichage d'information ayant trait à la météo/aux urgences, dispositifs d'avis de courriel par téléphone, téléavertisseurs, modems, appeleurs automatiques, routeurs pour protocole Internet, ponts pour protocole Internet, passerelles pour protocole Internet; accessoires pour assistant numérique personnel, nommément transmetteurs phoniques et de données, modules de données, modules vidéo et accessoires connexes, nommément piles, casques d'écoute mains libres et mallettes; systèmes de conférence audio et accessoires connexes, nommément extension de microphones téléphoniques avec et sans fil, batterie, casques téléphoniques avec et sans fil, microphones-boutonniers sans fil et station de base pour répéteur téléphonique; systèmes de vidéoconférences comprenant moniteurs vidéo, caméras vidéo, régulateurs vidéo, microphones et accessoires connexes. **Emploi** projeté au CANADA en liaison avec les marchandises.

**1,213,005.** 2004/04/13. ECOMASTER SRL, Via Palma 25/A, 33050 Trivignano Udinese (UD), ITALY **Representative for Service/Représentant pour Signification:** GOUDREAU GAGE DUBUC, TOUR DE LA BOURSE, BUREAU 3400, 800 PLACE-VICTORIA, C.P. 242, MONTREAL, QUEBEC, H4Z1E9

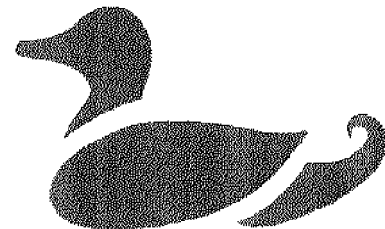

**WARES:** Equipment and plants for the disposal, recovery and processing of solid waste, namely conveyors, sorters, separators, shredders, mixers, balers, composting machinery, waste treatment plants, bio-drying systems based on the heat developed by the biological process allowing excess water to evaporate from the material, RDF (Refuse Derived Fuel) production and/or utilisation systems namely incinerators, gasifiers, pyrolysis systems namely pyrolytic gasifier, energy production systems namely waste-to-energy plants. **Used** in CANADA since at least as early as December 2002 on wares.

**MARCHANDISES:** Équipement et installations pour élimination, récupération et traitement des déchets solides, nommément convoyeurs, trieuses, séparateurs, broyeurs, mélangeurs, presses à compacter, broyeurs de terreau, installations de traitement des déchets, systèmes de bio-déshydratation basés sur l'évaporation de l'eau excédentaire des matières au moyen de la chaleur engendrée par le procédé biologique; systèmes de

production et/ou d'utilisation de combustible dérivé des déchets, nommément incinérateurs, gazéificateurs; systèmes de pyrolyse, nommément gazéificateur à pyrolyse; systèmes producteurs d'énergie, nommément sources d'énergie renouvelables. **Employée** au CANADA depuis au moins aussi tôt que décembre 2002 en liaison avec les marchandises.

**1,213,045.** 2004/04/13. Unilever Canada Inc., 160 Bloor Street East, Suite 1500, Toronto, ONTARIO, M4W3R2 **Representative for Service/Représentant pour Signification:** UNILEVER CANADA INC., OFFICE OF THE GENERAL COUNSEL, 160 BLOOR STREET EAST, SUITE 1500, TORONTO, ONTARIO, M4W3R2



**SERVICES:** Advertising services, promotional services and marketing services, namely, retail store based advertising programs, retail store and special-event based product sampling programs and coupon programs all related to the distribution and sale of margarine. **Proposed** Use in CANADA on services.

**SERVICES:** Services de publicité, services de promotion et services de commercialisation, nommément programmes de publicité pour magasins de détail, programmes de distribution d'échantillons de produits pour magasins de détail et événements spéciaux et programmes de coupons, ayant tous trait à la distribution et à la vente de margarine. **Emploi** projeté au CANADA en liaison avec les services.

**1,213,119.** 2004/04/13. Rovos Rail Tours (Proprietary) Limited, Rovos Rail Private Station, Capital Park, Paul Kruger Street North, Pretoria 0182, SOUTH AFRICA **Representative for Service/Représentant pour Signification:** GOWLING LAFLEUR HENDERSON LLP, SUITE 2600, 160 ELGIN STREET, OTTAWA, ONTARIO, K1P1C3

## ROVOS RAIL

The applicant disclaims the right to the exclusive use of the word RAIL apart from the mark in respect of passenger transportation by rail, transportation of goods by rail, tourism and travel services, namely advice and information, travel booking services, railway passenger services, namely booking, reservation and ticketing, organizing and arranging tours and excursions.

**SERVICES:** (1) Passenger transportation by air, rail, road and water; transportation of goods and storage by air, rail, road and water. (2) Tourism and travel services, namely advice and information; travel booking services; railway passenger services, namely booking, reservation and ticketing. (3) Transportation services by air or water of passengers and cargo; passenger transportation by air, rail, road and water; transportation of goods by air, rail, road and water; tourism and travel services, namely advice and information; travel booking services, booking accommodations; organizing and arranging tours and excursions; car hire. (4) Air passenger services, namely, booking, reservation and ticketing. **Used** in CANADA since at least as early as April 29, 1989 on services (2); August 2003 on services (4). **Used** in SOUTH AFRICA on services (3). **Registered** in or for SOUTH AFRICA on September 6, 1996 under No. 1996/12616 on services (3). **Proposed** Use in CANADA on services (1).

Le requérant renonce au droit à l'usage exclusif du mot "RAIL" en dehors de la marque en liaison avec le transport de voyageurs par train, transport des marchandises par train; services de tourisme et de voyage, nommément services de conseils et de renseignements, services de réservations pour voyage; services de voyage en chemin de fer, nommément réservation, réservation et billetterie, organisation et préparation de circuits touristiques et d'excursions.

**SERVICES:** (1) Transport de passagers par voie aérienne, rail, route et eau; transport de marchandises et entreposage par voie aérienne, rail, route et eau. (2) Services de voyage et de tourisme, nommément conseils et information; services de réservations de voyage; service ferroviaire de transport de voyageurs, nommément réservations et billetterie. (3) Services de transport par air ou par eau de passagers et de cargaison; transport de passagers par air, rail, route et eau; transport de marchandises par air, rail, route et eau; services de voyage et de tourisme, nommément conseils et information; services de réservations de voyage, réservations d'hébergement; organisation de circuits touristiques et d'excursions; location d'automobiles. (4) Services de transport de voyageurs aériens, nommément réservation et billetterie. **Employée** au CANADA depuis au moins aussi tôt que le 29 avril 1989 en liaison avec les services (2); août 2003 en liaison avec les services (4). **Employée:** AFRIQUE DU SUD en liaison avec les services (3). **Enregistrée** dans ou pour AFRIQUE DU SUD le 6 septembre 1996 sous le No. 1996/12616 en liaison avec les services (3). **Emploi** projeté au CANADA en liaison avec les services (1).

**1,213,528.** 2004/04/15. Cesar Correia, 77 Harbour Sq, Unit 3809, Toronto, ONTARIO, M5J2S2 **Representative for Service/Représentant pour Signification:** OLIVER HUNT, TRADE-MARK CENTRAL CONSULTANCY, 73 TOWNSEND DRIVE, OTTAWA, ONTARIO, K2J2V3

## VOICE PILOT

The right to the exclusive use of the word VOICE is disclaimed apart from the trade-mark.



**WARES:** Computer software for facilitating voice mail.  
**SERVICES:** Offering a voice mail service to business. **Used** in CANADA since April 12, 2004 on wares and on services.

Le droit à l'usage exclusif du mot VOICE en dehors de la marque de commerce n'est pas accordé.

**MARCHANDISES:** Logiciels pour faciliter la messagerie vocale.  
**SERVICES:** Service de messagerie vocale pour entreprises.  
**Employée** au CANADA depuis 12 avril 2004 en liaison avec les marchandises et en liaison avec les services.

**1,213,574.** 2004/04/16. WKI Holding Company, Inc., 11911 Freedom Drive, Reston, VA 20190, UNITED STATES OF AMERICA **Representative for Service/Représentant pour Signification:** MCMILLAN BINCH LLP, BCE PLACE, SUITE 4400, BAY WELLINGTON TOWER, 181 BAY STREET, TORONTO, ONTARIO, M5J2T3

## EVERYWAY SPRAY

**WARES:** Soap dispensing cleaning brushes, soap dispensing sponges and atomizer bottles. **Priority** Filing Date: January 15, 2004, Country: UNITED STATES OF AMERICA, Application No: 78/352331 in association with the same kind of wares. **Proposed** Use in CANADA on wares.

**MARCHANDISES:** Brosses de nettoyage distributrices de savon, éponges distributrices de savon et bouteilles avec atomiseur. **Date** de priorité de production: 15 janvier 2004, pays: ÉTATS-UNIS D'AMÉRIQUE, demande no: 78/352331 en liaison avec le même genre de marchandises. **Emploi** projeté au CANADA en liaison avec les marchandises.

**1,214,028.** 2004/04/14. Burnham Services, Inc. (a Delaware corporation), 103 Foulke Road, Suite 202, Wilmington, Delaware, 19803, UNITED STATES OF AMERICA **Representative for Service/Représentant pour Signification:** FINLAYSON & SINGLEHURST, 70 GLOUCESTER STREET, OTTAWA, ONTARIO, K2P0A2

## BRYAN

**WARES:** Commercial and industrial hot water and steam boilers, steam superheaters, deaerators, boiler feed water heaters, condensate return and boiler feed pump units, hot water storage tanks, centrifugal air separators, blowdown separators, steam exhaust heads, overflow steam traps for use on pressurized deaerators, shell and tube heat exchangers. **Used** in CANADA since at least as early as May 31, 1958 on wares. **Used** in UNITED STATES OF AMERICA on wares. **Registered** in or for UNITED STATES OF AMERICA on February 04, 2003 under No. 2,683,009 on wares.

**MARCHANDISES:** Chaudières à eau chaude et à vapeur commerciales et industrielles, surchauffeurs à vapeur, dégazeurs, chauffe-eau d'alimentation de la chaudière, pompes à vide de retour de l'eau condensée et pompes d'alimentation de chaudières, réservoirs de stockage d'eau chaude, séparateurs d'air centrifuges, séparateurs d'extraction, têtes de vapeur d'échappement, purgeurs automatiques de trop-plein de vapeur

d'eau pour utilisation sur des dégazeurs pressurisés, échangeurs de chaleur tubulaires. **Employée** au CANADA depuis au moins aussi tôt que le 31 mai 1958 en liaison avec les marchandises. **Employée:** ÉTATS-UNIS D'AMÉRIQUE en liaison avec les marchandises. **Enregistrée** dans ou pour ÉTATS-UNIS D'AMÉRIQUE le 04 février 2003 sous le No. 2,683,009 en liaison avec les marchandises.

**1,214,064.** 2004/04/21. The Hive Strategic Marketing Inc., 431 King Street West, 3rd Floor, Toronto, ONTARIO, M5V1K4 **Representative for Service/Représentant pour Signification:** RIDOUT & MAYBEE LLP, ONE QUEEN STREET EAST, SUITE 2400, TORONTO, ONTARIO, M5C3B1

## PERSUEDE

**SERVICES:** Conceiving, preparing, directing, and carrying out marketing promotions for others and conceiving, preparing, directing and carrying out advertising campaigns for others by: conceiving, preparing, directing and carrying out events, meetings, and travel for others, advertising and promotion of wares and services of others, by mailings and printed matter for direct mail, print advertising, or outdoor media, dissemination on the internet, production of advertising messages for radio, television and the internet, copywriting, art direction, concept generation, plan development, marketing and strategic consultation, creating and selecting brand names and logos, event planning and execution, sports and entertainment programs, development and execution of promotion contests, winner fulfillment, arranging celebrity and entertainment appearances, design and execution of mobile marketing teams, disseminating samples, arranging interactive brand experiences, packaging design, point of sale design and execution, preparing and executing sales incentive, reward and recognition programs, preparing and executing sales meetings and conferences, preparing and executing programming to motivate and educate sales staff, distributors, wholesalers, retailers and consumers, media planning consultation, consumer and sales data collection and management, and strategic oversight thereof. **Proposed** Use in CANADA on services.

**SERVICES:** Conception, préparation, conduite et exécution de promotions de commercialisation pour des tiers et conception, préparation, conduite et exécution de campagnes publicitaires pour des tiers au moyen de la conception, de la préparation, de la conduite et de l'exécution d'activités, de réunions et de voyages pour des tiers, publicité et promotion de marchandises et de services de tiers, au moyen d'envois postaux et d'imprimés pour publicité postale, publicité imprimée ou supports de plein air, diffusion sur l'Internet, production de messages publicitaires pour radio, télévision et l'Internet, rédaction publicitaire, direction artistique, production de concept, élaboration de plan, consultation stratégique et de commercialisation, création et sélection de marques nominales et de logos de marques, planification et exécution d'activités, programmes sportifs et de divertissement, élaboration et exécution de concours promotionnels, satisfaction optimale des gagnants, organisation d'apparitions de célébrités et de divertissement présentations, conception et exécution d'équipes de commercialisation mobiles,

diffusion d'échantillons, organisation d'expériences de marques interactives, conception d'emballage, conception et exécution de points de vente, préparation et exécution programmes de reconnaissance, de récompenses et de stimulation des ventes, préparation et exécution de réunions et de conférences ayant trait aux ventes, préparation et exécution de programmation visant la motivation et l'éducation du personnel des ventes, des distributeurs, des grossistes, des détaillants et des consommateurs, consultation en plans de médias, gestion et collecte de données ayant trait aux ventes et aux consommateurs et surveillance stratégique connexe. **Emploi** projeté au CANADA en liaison avec les services.

**1,214,120.** 2004/04/21. LUNETTERIE NEW LOOK INTERNATIONAL INC., 1100 rue Bouvier, Bureau 100, Québec, QUÉBEC, G2K1L9 **Representative for Service/Représentant pour Signification:** DAVIES WARD PHILLIPS & VINEBERG LLP, ATTN: TRADE-MARK DEPARTMENT, 1501 MCGILL COLLEGE AVENUE, 26TH FLOOR, MONTREAL, QUÉBEC, H3A3N9

## NE PAYEZ JAMAIS PLUS DE 29

Le droit à l'usage exclusif du mot PAYEZ seulement en association avec les services de financement en dehors de la marque de commerce n'est pas accordé.

**MARCHANDISES:** Lunettes, montures, verres, verres de contact, lunettes solaires, lunettes optiques de sport, solutions, notamment, solutions mouillantes pour lentilles cornéennes, solutions nettoyantes pour lentilles cornéennes, solutions nettoyantes pour verres, solutions pour lentilles cornéennes, solutions pour le rinçage des yeux; étuis à lunettes et pour verres de contacts; et, chaînes et pièces de remplacement pour lunettes. **SERVICES:** Services d'opticien; laboratoires d'optique; services d'optométrie; et, services de financement pour les services et marchandises ci-mentionnées. **Emploi** projeté au CANADA en liaison avec les marchandises et en liaison avec les services.

The right to the exclusive use of the word PAYEZ only in respect of financing services. is disclaimed apart from the trade-mark.

**WARES:** Eyeglasses, eyeglass frames, glasses, contact lenses, sunglasses, eyeglasses for sports, solutions, namely wetting solutions for contact lenses, cleaning solutions for contact lenses, cleaning solutions for eyeglasses, contact lense solutions, solutions for rinsing the eyes; cases for eyeglasses and for contact lenses; and chains and replacement parts for eyeglasses. **SERVICES:** Optician services; optical laboratories; optometry services; and financing services for the aforementioned services and wares. **Proposed** Use in CANADA on wares and on services.

**1,214,194.** 2004/04/16. CHARLES A. MESKO, an Individual and U.S. citizen, 12411 Wolfe Boulevard, Millersport, Ohio 43046, UNITED STATES OF AMERICA **Representative for Service/Représentant pour Signification:** MACRAE & CO., P.O. BOX 806, STATION B, 222 SOMERSET STREET WEST, SUITE 600, OTTAWA, ONTARIO, K1P5T4

## DOCTOR'S TESTOSTERONE GEL

The right to the exclusive use of TESTOSTERONE GEL is disclaimed apart from the trade-mark.

**WARES:** Topical testosterone preparation. **Used** in UNITED STATES OF AMERICA on wares. **Registered** in or for UNITED STATES OF AMERICA on December 03, 2002 under No. 2655743 on wares. **Proposed** Use in CANADA on wares.

Le droit à l'usage exclusif de TESTOSTERONE GEL en dehors de la marque de commerce n'est pas accordé.

**MARCHANDISES:** Préparation testostérone topique. **Employée:** ÉTATS-UNIS D'AMÉRIQUE en liaison avec les marchandises. **Enregistrée** dans ou pour ÉTATS-UNIS D'AMÉRIQUE le 03 décembre 2002 sous le No. 2655743 en liaison avec les marchandises. **Emploi** projeté au CANADA en liaison avec les marchandises.

**1,214,219.** 2004/04/22. The Original Poster Company Limited, Elephant House, 28 Lyon Road, Walton on Thames, Surrey, KT12 3PU, UNITED KINGDOM **Representative for Service/Représentant pour Signification:** MOFFAT & CO., 1200-427 LAURIER AVENUE WEST, P.O. BOX 2088, STATION D, OTTAWA, ONTARIO, K1P5W3



The applicant disclaims the right to the exclusive use of the word POSTER in respect of the wares 'posters' is disclaimed apart from the trade-mark.

**WARES:** Paper; cardboard; bookbinding material; photographs; stationery namely, writing paper, letter paper, envelopes, notelets, note pads, gift cards, and files; adhesives for stationery or household purposes; paint brushes; plastic materials for packaging; playing cards; printers' type; printing blocks; writing instruments namely, pens, and writing implements; printed matter namely folders, notebooks, bookmarks, posters, cards, postcards, and calendars; paper, cardboard and plastics materials for packaging and gift wrapping; pencil cases; cards; posters; greeting cards, framed greeting cards, musical greeting cards;

and parts and fittings for all the aforesaid goods. **Priority** Filing Date: April 06, 2004, Country: UNITED KINGDOM, Application No: 2360336 in association with the same kind of wares. **Used** in UNITED KINGDOM on wares. **Registered** in or for UNITED KINGDOM on October 01, 2004 under No. 2,360,336 on wares. **Proposed** Use in CANADA on wares.

The applicant disclaims the right to the exclusive use of the word POSTER in respect of the wares 'posters' is disclaimed apart from the trade-mark.

**MARCHANDISES:** Papier; carton mince; matériaux à relier; photographies; papeterie, nommément papier à écrire, papier à lettres, enveloppes, papier petit format, blocs-notes, cartes pour cadeaux et chemises de classement; articles adhésifs pour papeterie ou pour usage ménager; pinceaux; matériaux plastiques d'emballage; cartes à jouer; caractères d'imprimerie; clichés d'imprimerie; instruments d'écriture, nommément stylos, et accessoires connexes; imprimés, nommément chemises, cahiers, signets, affiches, cartes, cartes postales et calendriers; matériaux en papier, en carton mince et en matières plastiques pour emballage et emballage de cadeaux; étuis à crayons; cartes; affiches; cartes de souhaits, cartes de souhaits encadrées, cartes de souhaits musicales; pièces et accessoires pour tous les produits susmentionnés. **Date** de priorité de production: 06 avril 2004, pays: ROYAUME-UNI, demande no: 2360336 en liaison avec le même genre de marchandises. **Employée:** ROYAUME-UNI en liaison avec les marchandises. **Enregistrée** dans ou pour ROYAUME-UNI le 01 octobre 2004 sous le No. 2,360,336 en liaison avec les marchandises. **Emploi** projeté au CANADA en liaison avec les marchandises.

**1,214,241.** 2004/04/22. Cawarra Cosmetics Pty Ltd., 7-9 Lucky Lane, Billinudgel, NSW 2483, AUSTRALIA **Representative for Service/Représentant pour Signification:** BERESKIN & PARR, BOX 401, 40 KING STREET WEST, TORONTO, ONTARIO, M5H3Y2

## SANCTUM

**WARES:** Soaps, perfumery, essential oils, cosmetics, namely night cream for the face and/or neck, hair lotions, cleansers namely purifying facial cleansers, foaming cleansers and cream cleansers; skin toners; moisturizers namely moisture balance; moisture intensive, facial concentrates, day lotions and vitamin surges; eye care products namely eye cream and eye gel; masks and scrubs namely exfoliating preparations, firming clay masks, hydrating gel masks, body exfoliation preparations; skin specialty products namely shaving foam, skin rejuvenation preparations, on the spot gels, cellulite cream, lip moisturizers, moisturizing serums; body care products namely hand and body soothe, body therapy, body wash, body spa, body mud, foot balm, foot soak, hand and nail cream; hair care products namely shampoo and conditioner; all of the above products also for topical treatment of skin, body and scalp conditions. **Proposed** Use in CANADA on wares.

**MARCHANDISES:** Savons, parfumerie, huiles essentielles; cosmétiques, nommément crème de nuit pour le visage et/ou le cou, lotions capillaires; nettoyants, nommément nettoyants purificateurs pour le visage, nettoyants moussants et nettoyants en crème; tonifiants pour la peau; hydratants, nommément équilibre hydrique; produit hydratant intensif, concentrés pour le visage, lotions de jour et surdoses vitaminiques; produits de soins oculaires, nommément crème oculaire et gel oculaire; masques et désincrustants, nommément préparations exfoliantes, masques argileux raffermissants, masques gélifiés hydratants, préparations corporelles exfoliantes; produits spécialisés pour la peau, nommément mousse à raser, préparations rajeunissantes pour la peau, gels immédiats, crème anti-cellulite, hydratants pour les lèvres, sérums hydratants; produits de soins corporels, nommément produits relaxant pour les mains et le corps, thérapie corporelle, produit de lavage corporel, bain corporel de cuve thermale, boue pour le corps, baume pour les pieds, solution de trempage pour les pieds, crème pour les mains et les ongles; produits capillaires, nommément shampoing et revitalisant; tous les produits susmentionnés servant aussi pour le traitement local des affections cutanées, corporelles et du cuir chevelu. **Emploi** projeté au CANADA en liaison avec les marchandises.

**1,214,249.** 2004/04/22. Unilever Canada Inc., 160 Bloor Street East, Suite 1500, Toronto, ONTARIO, M4W3R2 **Representative for Service/Représentant pour Signification:** UNILEVER CANADA INC., OFFICE OF THE GENERAL COUNSEL, 160 BLOOR STREET EAST, SUITE 1500, TORONTO, ONTARIO, M4W3R2

## WEIGHTLESS CARE

The right to the exclusive use of the word CARE is disclaimed apart from the trade-mark.

**WARES:** Hair care preparations. **Proposed** Use in CANADA on wares.

Le droit à l'usage exclusif du mot CARE en dehors de la marque de commerce n'est pas accordé.

**MARCHANDISES:** Préparations de soins capillaires. **Emploi** projeté au CANADA en liaison avec les marchandises.

**1,214,794.** 2004/04/19. FRISK International N.V., Technologielaan 2, 3001 Leuven, BELGIUM **Representative for Service/Représentant pour Signification:** FINLAYSON & SINGLEHURST, 70 GLOUCESTER STREET, OTTAWA, ONTARIO, K2P0A2



The applicant disclaims the right to the exclusive use of the word MINTS in association with all mint-flavored wares apart from the trade-mark as a whole.

**WARES:** Confectionery namely: bubble gum, chewing gum, chocolate, coffee, cocoa, chew candies, candies, mints confectionery, drops, gumdrops, ice-creams, jellies (confectionery), lollipops, pastry, sugar, sweets, toffee, liquorice, pastilles, **Priority** Filing Date: April 05, 2004, Country: BENELUX, Application No: 1053059 in association with the same kind of wares. **Used** in BENELUX on wares. **Registered** in or for BENELUX on September 10, 2004 under No. 0753959 on wares. **Proposed** Use in CANADA on wares.

Le requérant renonce au droit à l'usage exclusif du mot MINTS en association avec les marchandises à saveur de menthe en dehors de la marque de commerce comme un tout.

**MARCHANDISES:** Confiseries, nommément gomme à claquer, gomme à mâcher, chocolat, café, cacao, friandises à mâcher, friandises, confiseries à la menthe, sucres cuits, gélifiés, crèmes glacées, gelées (confiseries), sucettes, pâte à tarte, sucre, sucreries, caramel au beurre, réglisse, pastilles, **Date** de priorité de production: 05 avril 2004, pays: BENELUX, demande no: 1053059 en liaison avec le même genre de marchandises. **Employée:** BENELUX en liaison avec les marchandises. **Enregistrée** dans ou pour BENELUX le 10 septembre 2004 sous le No. 0753959 en liaison avec les marchandises. **Emploi** projeté au CANADA en liaison avec les marchandises.

**1,214,849.** 2004/04/21. BRENNTAG AG, Stinnes-Platz I, 45472 Mülheim a.d. Ruhr, GERMANY **Representative for Service/ Représentant pour Signification:** BLAKE, CASSELS & GRAYDON LLP, INTELLECTUAL PROPERTY GROUP, COMMERCE COURT WEST, 28TH FLOOR, 199 BAY STREET, TORONTO, ONTARIO, M5L1A9



**WARES:** (1) Chemical products for commercial, scientific, photographic purposes, for hydrochemistry, for the cosmetics industry; emulsifiers; stabilizers; solubilizers; artificial resins in raw state, plastics in raw state; fire extinguishing agents; agents for hardening and soldering of metals; chemical products for fresh storage and preservation of foods; industrial salts, flocculants; tanning agents, chemical impregnation agents for leather and textiles; agents for preservation and water-sealing of cement; detergents for use in manufacturing processes; starch for industrial applications; caustic pickling agents for metals; adhesives for industrial applications; formic acid, citric acid, benzoic acid, hydrochloric acid; milk of lime; industrial alcohols; formaldehyde; demineralized water; hydraulic fluids; aluminas, gelatinous silica and silica gels, in particular as desiccants; solvents, binding agents and thinners for paints; colouring agents,

colour pigments; laundry detergents and bleaching, agents; detergents, with the exception of detergents for commercial applications; paint stripping agents; cleaning, polishing, degreasing and grinding agents; soaps; ethereal oils; technical oils and greases; lubricants; dust absorption, wetting and binding agents; additives for heating oils as combustion enhancers; fuel additives. (2) Storage, cargo handling, packaging and transport of chemicals and plastics as paid services; recycling services for operating materials, production residues and wastes, in particular with a view to waste, sewage and emission laws, ordinances and stipulations by authorities; conversion, utilization, disposal and elimination services for operating materials, production residues and wastes, also and in particular with a view to waste, sewage and emission laws, ordinances and stipulations by authorities; consulting activities in connection with measures in the field of avoidance, treatment, conversion, utilization, disposal, recycling and elimination of operating materials, production residues or wastes, including cleanup; consulting activities involving compliance with waste, sewage and emission laws, ordinances and stipulations by authorities; services of a physicochemical engineering laboratory; quality control; quality testing, material testing. **Used** in GERMANY on wares. **Registered** in or for GERMANY on January 07, 2004 under No. 30352962 on wares. **Proposed** Use in CANADA on wares.

**MARCHANDISES:** (1) Produits chimiques à des fins commerciales, scientifiques, photographiques, pour l'hydrochimie et l'industrie des cosmétiques; émulsifiants; stabilisateurs; solubilisateurs; résines artificielles à l'état brute, matières plastiques à l'état brute; agents extincteurs d'incendies; agents pour durcissement et soudage de métaux; produits chimiques pour entreposage au frais et conservation des aliments; sels industriels, floculants; agents de tannage, agents chimiques d'imprégnation pour cuir et produits en tissu; agents de conservation et de joints hydrauliques pour ciment; détergents utilisés dans le processus de fabrication; amidon pour applications industrielles; agents corrosifs pour décapage de métaux; adhésifs pour applications industrielles; acide formique, acide citrique, acide benzoïque, acide hydrochlorique; lait de chaux; alcools industriels; formaldéhyde; eau déminéralisée; fluide hydraulique; aluminas, silices gélatineuses et gels de silice, en particulier en tant que déshydratants; solvants, agents de liaison et diluants pour peintures; colorants, pigments de couleur; détergents à lessive et javellisants; détergents, à l'exception des détergents pour applications commerciales; agents décapants pour peinture; agents de nettoyage, polissage, dégraissage et broyage; savons; huiles étherées; huiles et graisses techniques; lubrifiants; absorption de poussière, agents de mouillage et de liaison; additifs pour huile à chauffage en tant qu'activateurs de combustion; additifs pour carburant. (2) Entreposage, manutention de fret ou de cargaison, emballage et transport de produits chimiques et de matières plastiques contre rémunération; services de recyclage de matériaux d'exploitation et de résidus et de déchets de production, notamment en prenant en compte les lois, règlements et exigences officielles ayant trait aux déchets, aux eaux usées et aux émissions; services de conversion, de réutilisation et d'élimination de matériaux d'exploitation et de résidus et de déchets de production, notamment en prenant en compte les lois, règlements et exigences officielles ayant trait aux

déchets, aux eaux usées et aux émissions; activités de conseil ayant trait à des mesures relatives à l'évitement, au traitement, à la conversion, à la réutilisation, au recyclage et à l'élimination des matériaux d'exploitation et des résidus et déchets de production, y compris les opérations de nettoyage; services de conseil ayant trait à la conformité aux lois, règlements et exigences officielles ayant trait aux déchets, aux eaux usées et aux émissions; services d'un laboratoire d'ingénierie physicochimique; contrôle de la qualité; essais de qualité, essais de matériaux. **Employée:** ALLEMAGNE en liaison avec les marchandises. **Enregistrée** dans ou pour ALLEMAGNE le 07 janvier 2004 sous le No. 30352962 en liaison avec les marchandises. **Emploi** projeté au CANADA en liaison avec les marchandises.

**1,214,898.** 2004/04/28. Hugo Boss AG, Dieselstrasse 12, D-72555, Metzingen, GERMANY **Representative for Service/ Représentant pour Signification:** BERESKIN & PARR, BOX 401, 40 KING STREET WEST, TORONTO, ONTARIO, M5H3Y2



**WARES:** Leather and imitations of leather, and goods made of these materials, namely purses, wallets, key cases, briefcases, billfolds, trunks and suitcases, bags, umbrellas, parasols; textiles and textile goods, namely handkerchiefs and towels, bed and table covers, wall hangings made of textiles; articles of clothing for ladies, men and children, namely, blouses, costumes, dresses, skirts, gowns, socks, stockings, pantyhose, hosiery, tights, tank tops, tops, T-shirts, shirts, polo shirts, turtlenecks, trousers, jeans, denim jackets, jackets, pants, suits, tuxedos, vests, coats, raincoats, windbreakers, outerwear jackets, shorts, sport coats, cycling shorts, sport knits, sport shirts, slacks, unitards, golf jackets, golf shirts, golf sweaters, golf trousers, sweaters, sweatpants, jogging suits, leotards, sleepwear, bodywear, underwear, nightwear, swimwear, bathrobes, belts, scarves and shawls, accessories, namely head scarves, neck scarves, shoulder scarves, pocket kerchiefs, ties; gloves; footwear, namely shoes and boots; headwear, namely caps, hats, visors. **Priority** Filing Date: November 19, 2003, Country: GERMANY, Application No: 303 60 626.6 in association with the same kind of wares. **Proposed** Use in CANADA on wares.

Applicant is owner of registration No(s). TMA525,362

**MARCHANDISES:** Cuir et similicuir, et articles faits de ces matières, notamment sacs à main, portefeuilles, étuis à clés, porte-documents, porte-billets, malles et valises, sacs, parapluies, parasols; tissus et articles de tissu, notamment mouchoirs et serviettes, dessus de lit et de table, pièces murales; articles vestimentaires pour femmes, hommes et enfants, notamment chemisiers, costumes, robes, jupes, peignoirs, chaussettes, mi-chaussettes, bas-culottes, bonneterie, collants, débardeurs, hauts, tee-shirts, chemises, polos, chandails à col roulé, pantalons, jeans, vestes en denim, vestes, pantalons, costumes,

smoking, gilets, manteaux, imperméables, blousons, vestes de plein air, shorts, manteaux de sport, shorts de cyclisme, tricot de sport, chemises sport, pantalons sport, unitards, vestes de golf, chemises de golf, chandails de golf, pantalons de golf, chandails, pantalons de survêtement, tenues de jogging, léotards, vêtements de nuit, linge de corps, sous-vêtements, vêtements de nuit, maillots de bain, robes de chambre, ceintures, foulards et châles, accessoires, notamment foulards, écharpes d'épaules, mouchoirs de poche, cravates, gants; articles chaussants, notamment chaussures et bottes; couvre-chefs, notamment casquettes, chapeaux, visières. **Date** de priorité de production: 19 novembre 2003, pays: ALLEMAGNE, demande no: 303 60 626.6 en liaison avec le même genre de marchandises. **Emploi** projeté au CANADA en liaison avec les marchandises.

Le requérant est le propriétaire de l'enregistrement No(s). TMA525,362

**1,214,902.** 2004/04/28. KIDSFUTURES INC., 56 THE ESPLANADE, , SUITE 220, , TORONTO, ONTARIO, M5E1A7 **Representative for Service/ Représentant pour Signification:** BENNETT JONES LLP, 4500 BANKERS HALL EAST, 855 - 2ND STREET S.W., CALGARY, ALBERTA, T2P4K7

## KIDSFUTURES

**SERVICES:** (1) Loyalty management programs for the purpose of assisting others to finance higher education through incentive reward programs. (2) Sale of memberships via mail, telephone, radio, television and a global computer network. (3) Advertising and promoting the wares and services of others through higher education savings incentive reward programs. (4) Operation and supervision of the sale and promotion of higher education savings incentive reward programs. (5) Providing automatic messaging, customer preference tracking and notification services. (6) Computer consultancy services in the area of computer software, namely, the design, development and installation of computer software for loyalty management programs for the purpose of assisting others to finance higher education through incentive reward programs. **Used** in CANADA since October 2002 on services.

**SERVICES:** (1) Programmes de gestion de fidélisation visant à aider les tiers au financement d'une éducation supérieure au moyen de programmes d'encouragement avec récompenses. (2) Vente d'adhésions par courrier, téléphone, radio, télévision et réseau informatique mondial. (3) Publicité et promotion des marchandises et services de tiers au moyen de programmes de primes d'incitation à l'épargne en vue d'études supérieures. (4) Exploitation et supervision de la vente et de la promotion de programmes d'incitation à l'épargne en vue des études supérieures. (5) Services automatiques de messagerie, de suivi des préférences de la clientèle et de notification. (6) Services de consultation informatique dans le domaine des logiciels, notamment conception, développement et installation de logiciels pour les programmes de gestion de fidélisation pour permettre aux tiers le financement d'une éducation supérieure par le biais de programmes d'encouragement avec récompenses. **Employée** au CANADA depuis octobre 2002 en liaison avec les services.

**1,214,935.** 2004/04/28. Warnaco U.S., Inc. a Delaware corporation, 470 Wheelers Farms Road, Milford, CT 06460, UNITED STATES OF AMERICA **Representative for Service/ Représentant pour Signification:** OSLER, HOSKIN & HARCOURT LLP, SUITE 1500, 50 O'CONNOR STREET, OTTAWA, ONTARIO, K1P6L2

## CASUAL LIFE BY WARNER'S

The right to the exclusive use of the word CASUAL is disclaimed apart from the trade-mark.

**WARES:** Intimate apparel and figure enhancing garments, namely, bras, panties, underwear, underpants, undergarments, underclothes, teddies, slips, sarongs, negligees, lingerie, foundation garments, girdles, corsets, camisoles, body slips and body suits, sleepwear and nightgowns. **Priority** Filing Date: April 21, 2004, Country: UNITED STATES OF AMERICA, Application No: 78405574 in association with the same kind of wares. **Proposed** Use in CANADA on wares.

Applicant is owner of registration No(s). TMDA36711

Le droit à l'usage exclusif du mot CASUAL en dehors de la marque de commerce n'est pas accordé.

**MARCHANDISES:** Sous-vêtements et vêtements mettant en valeur la silhouette, notamment soutiens-gorge, culottes, sous-vêtements, caleçons, sous-vêtements, combinés-culottes, combinaisons-jupons, sarongs, déshabillés, lingerie, sous-vêtements de maintien, gaines, corsets, cache-corsets, combinaisons-jupons et corsages-culottes, vêtements de nuit et robes de nuit. **Date** de priorité de production: 21 avril 2004, pays: ÉTATS-UNIS D'AMÉRIQUE, demande no: 78405574 en liaison avec le même genre de marchandises. **Emploi** projeté au CANADA en liaison avec les marchandises.

Le requérant est le propriétaire de l'enregistrement No(s). TMDA36711

**1,215,005.** 2004/04/28. KIDSFUTURES INC., 56 THE ESPLANADE, SUITE 220, TORONTO, ONTARIO, M5E1A7 **Representative for Service/Représentant pour Signification:** BENNETT JONES LLP, 4500 BANKERS HALL EAST, 855 - 2ND STREET S.W., CALGARY, ALBERTA, T2P4K7



The right to the exclusive use of the words KIDS and COLLEGE is disclaimed apart from the trade-mark.

**SERVICES:** Loyalty management programs for the purpose of assisting others to finance higher education through incentive reward programs; (2) sale of memberships via mail, telephone, radio, television and a global computer network; (3) advertising and promoting the wares and services of others through higher education savings incentive reward programs; (4) operation and supervision of the sale and promotion of higher education savings incentive reward programs; (5) providing automatic messaging, customer preference tracking and notification services; (6) computer consultancy services in the area of computer software, namely, the design, development and installation of computer software for loyalty management programs for the purpose of assisting others to finance higher education through incentive reward programs. **Used** in CANADA since October 2002 on services.

Le droit à l'usage exclusif des mots KIDS et COLLEGE en dehors de la marque de commerce n'est pas accordé.

**SERVICES:** (1) Programmes de gestion de la fidélisation pour aider des tiers à financer l'enseignement supérieur au moyen de programmes de récompenses; (2) vente de cartes d'adhésion par courrier, téléphone, radio, télévision et réseau informatique mondial; (3) publicité et promotion des marchandises et des services de tiers au moyen de programmes de récompenses à l'appui de la promotion de l'enseignement supérieur; (4) exploitation et supervision de la vente et de la promotion de programmes de récompenses pour l'enseignement supérieur; (5) fourniture de services de messagerie automatique, d'établissement des préférences des clients et de notification; (6) services de consultation en informatique dans le domaine des logiciels, notamment conception, élaboration et installation de logiciels pour programmes de gestion de la fidélisation pour aider des tiers à financer l'enseignement supérieur au moyen de programmes de récompenses. **Employée** au CANADA depuis octobre 2002 en liaison avec les services.

**1,215,007.** 2004/04/28. KIDSFUTURES INC., 56 THE ESPLANADE, SUITE 220, TORONTO, ONTARIO, M5E1A7 **Representative for Service/Représentant pour Signification:** BENNETT JONES LLP, 4500 BANKERS HALL EAST, 855 - 2ND STREET S.W., CALGARY, ALBERTA, T2P4K7



The right to the exclusive use of the word KIDS is disclaimed apart from the trade-mark.

**SERVICES:** Loyalty management programs for the purpose of assisting others to finance higher education through incentive reward programs; (2) sale of memberships via mail, telephone, radio, television and a global computer network; (3) advertising and promoting the wares and services of others through higher education savings incentive reward programs; (4) operation and

supervision of the sale and promotion of higher education savings incentive reward programs; (5) providing automatic messaging, customer preference tracking and notification services; (6) computer consultancy services in the area of computer software, namely, the design, development and installation of computer software for loyalty management programs for the purpose of assisting others to finance higher education through incentive reward programs. **Used** in CANADA since October 2002 on services.

Le droit à l'usage exclusif du mot KIDS en dehors de la marque de commerce n'est pas accordé.

**SERVICES:** (1) Programmes de gestion de la fidélisation pour aider des tiers à financer l'enseignement supérieur au moyen de programmes de récompenses; (2) vente de cartes d'adhésion par courrier, téléphone, radio, télévision et réseau informatique mondial; (3) publicité et promotion des marchandises et des services de tiers au moyen de programmes de récompenses à l'appui de la promotion de l'enseignement supérieur; (4) exploitation et supervision de la vente et de la promotion de programmes de récompenses pour l'enseignement supérieur; (5) fourniture de services de messagerie automatique, d'établissement des préférences des clients et de notification; (6) services de consultation en informatique dans le domaine des logiciels, notamment conception, élaboration et installation de logiciels pour programmes de gestion de la fidélisation pour aider des tiers à financer l'enseignement supérieur au moyen de programmes de récompenses. **Employée** au CANADA depuis octobre 2002 en liaison avec les services.

**1,215,148.** 2004/04/29. NINGBO JUNPER COMMUNICATION TECHNOLOGY CORP., LTD, NO. 58, LANE 351, QINGSHUIQIAO, ROAD, JIANGDONG, HI-TECH PARK, NINGBO, ZHEJIANG, 315041, CHINA **Representative for Service/Représentant pour Signification:** FU KAM YUK, 5194 KILLARNEY STREET, VANCOUVER, BRITISH COLUMBIA, V5R3V9



As per applicant, the transliteration of the Chinese characters is JI and PIN which translated into English are LUCKY and CHARACTER. The two Chinese characters together do not have a specific English translation.

**WARES:** Passive optical components; microwave components; cable assemblies; electrical connection, namely, plugs and jacks; light conducting filaments [optical fibres]; junction sleeves for electric cables; electrical connectors; electro-dynamic apparatus for the remote control of railway points; optical communication equipment, namely, broadcast connectivity, copper connectivity, fiber connectivity, ethernet and data connectivity. **Proposed** Use in CANADA on wares.

Selon le requérant, la translittération des caractères chinois est JI et PIN, dont la traduction anglaise est LUCKY et CHARACTER, respectivement. Considérés ensemble, les deux caractères chinois n'ont aucune signification particulière en anglais.

**MARCHANDISES:** Composants optiques passifs; composants hyperfréquences; ensembles de câbles; raccordements électriques, notamment fiches et jacks; filaments conducteurs de lumière (fibres optiques); manchons de raccordement pour câbles électriques; connecteurs électriques; appareils électrodynamiques pour la télécommande de points de chemins de fer; matériel de télécommunication par fibre optique, notamment connectivité par diffusion, connectivité par cuivre, connectivité par fibres optiques, connectivité par Ethernet et par données. **Emploi** projeté au CANADA en liaison avec les marchandises.

**1,215,226.** 2004/04/29. SCHERING-PLOUGH LTD., Weyrstrasse 20, P.O. Box CH-6000, Lucerne 6, SWITZERLAND **Representative for Service/Représentant pour Signification:** GOWLING LAFLEUR HENDERSON LLP, SUITE 4900, COMMERCE COURT WEST, TORONTO, ONTARIO, M5L1J3

## INTENTURE

**WARES:** Sutures and related medical devices namely needles and surgical glue for use in veterinary practice. **Proposed** Use in CANADA on wares.

**MARCHANDISES:** Fils de suture et dispositifs médicaux connexes, notamment aiguilles et colle chirurgicale pour utilisation dans la pratique vétérinaire. **Emploi** projeté au CANADA en liaison avec les marchandises.

**1,215,237.** 2004/04/29. Dongguan Hsu Chi Food Co., Ltd., Zhouwu, Dongcheng, Dongguan, Guangdong, CHINA **Representative for Service/Représentant pour Signification:** OYEN WIGGS GREEN & MUTALA, SUITE 480 - THE STATION, 601 WEST CORDOVA STREET, VANCOUVER, BRITISH COLUMBIA, V6B1G1



As provided by the applicant, the Chinese characters, from left to right, transliterate from Mandarin Chinese into English as 'XU FU JI'. The character XU means gently. The character FU means good fortune. The character JI means remember. The combination of the characters XU FU JI conveys no meaning.

**WARES:** Fruit jellies; jellies for food; agar jellies; prepared nuts; processed peanuts; processed melon seeds; processed pine nuts; jams; peanut butter; apple purée; preserved red bayberry; preserved prune; milk beverages; milk products, namely ice cream; milk; cocoa butter; edible fats; sugar; candy; chewing gum, not for medical purposes; chocolate; candy for food; fruit jellies (confectionery); crunchy candy; biscuits; cookies; cakes; pastries; moon cakes; rice crackers; chocolate-based beverages, namely chocolate food beverages (dairy based); fondants (confectionery); peanut confectionery; custard; tea-based beverages with milk. **Used** in CANADA since November 15, 1999 on wares.

Selon le requérant, la translittération des caractères mandarins, de gauche à droite, en anglais est XU FU JI. Le caractère XU signifie gently. Le caractère FU signifie good fortune. Le caractère JI signifie remember. La combinaison des caractères XU FU JI n'a aucune signification.

**MARCHANDISES:** Gelées aux fruits; gelées pour aliments; gelées d'agar-agar; noix préparées; arachides transformées; graines de melon transformées; pignons transformés; confitures; beurre d'arachide; purée de pomme; confiture de baies rouges; confiture de prunes; boissons à base de lait; produits laitiers, notamment crème glacée; lait; beurre de cacao; graisses alimentaires; sucre; bonbons; gomme à mâcher, non pour fins médicales; chocolat; bonbons pour aliments; gelées aux fruits (confiseries); bonbons croquants; biscuits à levure chimique; biscuits; gâteaux; pâtisseries; gâteaux de lune; craquelins au riz; boissons à base de chocolat, notamment boissons au chocolat à base de produits laitiers; fondants (confiseries); confiserie aux arachides; flan; boissons à base de thé contenant du lait. **Employée** au CANADA depuis 15 novembre 1999 en liaison avec les marchandises.

**1,215,389.** 2004/04/30. NEOPERL SERVISYS AG, Pfeffingerstrasse 21, 4153 Reinach, SWITZERLAND **Representative for Service/Représentant pour Signification:** SMART & BIGGAR, SUITE 900, 55 METCALFE STREET, P.O. BOX 2999, STATION D, OTTAWA, ONTARIO, K1P5Y6

## NEOPERL

**WARES:** Plumbing hardware namely connecting hoses, shower hoses, spouts and faucets, adapters, swivel adapters, faucet adapters, kitchen swivel adapters, strainers, diverters, couplings, aerators, check valves, flow regulators, washers, aerator housings and inserts, spray nozzles, and parts and fittings therefore; pull-off tubes, pivoting tubes, extendable tubes, flow limiters, shower handles, variable shower handles, massage shower handles, shower heads, pull out spray handles, filter nipples, check valve nipples, vacuum breakers, by-pass valves for heating and sanitary installations, ball and socket joints, water hammer arresters, noise

absorbers, packing, stopping and insulating materials. **Used** in CANADA since at least as early as 1964 on wares. **Priority** Filing Date: November 25, 2003, Country: SWITZERLAND, Application No: 05802/2003 in association with the same kind of wares. **Used** in SWITZERLAND on wares. **Registered** in or for SWITZERLAND on April 23, 2004 under No. 519 259 on wares.

**MARCHANDISES:** Quincaillerie de plomberie, notamment tuyaux souples de raccord, tuyaux souples, becs et robinets de douche, adaptateurs, adaptateurs orientables, adaptateurs de robinet, adaptateurs orientables pour cuisine, crépines, organes de dérivation, raccords, aérateurs, clapets anti-retour, régularisateurs de débit, rondelles d'étanchéité, boîtiers et pièces rapportées pour aérateur, becs pulvérisateurs, et pièces et accessoires connexes; tubes à détente, tubes pivotants, tubes extensibles, limiteurs de débit, poignées de douches, poignées de douches variables, poignées de douches de massage, pommes de douche, poignées de pulvérisation à détente, têtes à filtre, têtes à clapet anti-retour, dispositifs antirefoulement, robinets de dérivation pour installations sanitaires et de chauffage, joints à rotule, antibéliers, insonorisateurs, matériaux isolants, matériaux de bouchage et de garniture. **Employée** au CANADA depuis au moins aussi tôt que 1964 en liaison avec les marchandises. **Date** de priorité de production: 25 novembre 2003, pays: SUISSE, demande no: 05802/2003 en liaison avec le même genre de marchandises. **Employée:** SUISSE en liaison avec les marchandises. **Enregistrée** dans ou pour SUISSE le 23 avril 2004 sous le No. 519 259 en liaison avec les marchandises.

**1,215,558.** 2004/05/03. R.W. Beckett Corporation, a corporation of the State of Ohio, 38251 Center Ridge Road, North Ridgeville, Ohio, 44039, UNITED STATES OF AMERICA **Representative for Service/Représentant pour Signification:** RIDOUT & MAYBEE LLP, ONE QUEEN STREET EAST, SUITE 2400, TORONTO, ONTARIO, M5C3B1

## PD TIMER

The right to the exclusive use of the word TIMER is disclaimed apart from the trade-mark.

**WARES:** Electrical control devices, namely, timers for controlling fluid flow in a pump. **Used** in UNITED STATES OF AMERICA on wares. **Registered** in or for UNITED STATES OF AMERICA on January 06, 2004 under No. 2,803,164 on wares. **Proposed** Use in CANADA on wares.

Le droit à l'usage exclusif du mot TIMER en dehors de la marque de commerce n'est pas accordé.

**MARCHANDISES:** Dispositifs de commande électriques, notamment minuteries utilisées à des fins de régulation du débit d'une pompe. **Employée:** ÉTATS-UNIS D'AMÉRIQUE en liaison avec les marchandises. **Enregistrée** dans ou pour ÉTATS-UNIS D'AMÉRIQUE le 06 janvier 2004 sous le No. 2,803,164 en liaison avec les marchandises. **Emploi** projeté au CANADA en liaison avec les marchandises.



**1,215,766.** 2004/05/04. TOTAL SECURITY MANAGEMENT SERVICES INC., 1925 LESLIE STREET, , TORONTO, ONTARIO, M3B2M3 **Representative for Service/Représentant pour Signification:** BENNETT JONES LLP, 4500 BANKERS HALL EAST, 855 - 2ND STREET S.W., CALGARY, ALBERTA, T2P4K7

## THE TOTAL ADVANTAGE

The right to the exclusive use of the word TOTAL is disclaimed apart from the trade-mark.

**SERVICES:** (1) Security consulting in the areas of CCTV (closed circuit television), intrusion systems, access control, system integration of security, locks, safes, vaults, security laminates and design of security systems; (2) consulting services in the areas of threat assessment, security audit, security planning, crisis management and workplace violence. (2) Security management services, namely, providing management of contracts and service providers in the area of security and protection. (3) Investigation services in the areas of industrial, corporate, commercial, fraud, litigation and surveillance. (4) Identity assessment services for employment and in support of the aforementioned investigation services. (5) Electronic document imaging services for the purpose of fraud protection and prevention. **Used** in CANADA since at least March 2000 on services (1); December 2000 on services (2); December 2001 on services (3); April 2002 on services (4); November 2003 on services (5).

Le droit à l'usage exclusif du mot TOTAL en dehors de la marque de commerce n'est pas accordé.

**SERVICES:** (1) Services de conseil en matière de sécurité dans le domaine de la télévision en circuit fermé, des systèmes anti-intrusion, du contrôle d'accès, de l'intégration des systèmes de sécurité, des dispositifs antivols, des coffres-forts, des chambres fortes, des stratifiés de sécurité et de la conception de systèmes de sécurité; (2) services de conseil dans le domaine de l'évaluation des menaces, des audits de sécurité, de la planification de la sécurité, de la gestion de crises et de la violence en milieu de travail. (2) Services de gestion de la sécurité, notamment fourniture de services de gestion de contrats et de fournisseurs de services dans le domaine des services de la sécurité et de la protection. (3) Services d'enquêtes dans les domaines industriels, privés, commerciaux, des fraudes, des litiges et de la surveillance. (4) Services d'évaluation de l'identité aux fins d'emploi et soutien des services d'enquêtes connexes. (5) Services d'imagerie de documents électroniques aux fins de prévention et de protection antifraudes. **Employée** au CANADA depuis au moins mars 2000 en liaison avec les services (1); décembre 2000 en liaison avec les services (2); décembre 2001 en liaison avec les services (3); avril 2002 en liaison avec les services (4); novembre 2003 en liaison avec les services (5).

**1,215,788.** 2004/05/05. PREMIER FENCE, LLC, 41 Ledin Drive, Avon, Massachusetts 02322, UNITED STATES OF AMERICA **Representative for Service/Représentant pour Signification:** BLAKE, CASSELS & GRAYDON LLP, INTELLECTUAL PROPERTY GROUP, COMMERCE COURT WEST, 28TH FLOOR, 199 BAY STREET, TORONTO, ONTARIO, M5L1A9

## VCD

**WARES:** Non-metallic fences, gates and railings, non-metal fence panels, posts and stays. **Priority** Filing Date: November 06, 2003, Country: UNITED STATES OF AMERICA, Application No: 76557358 in association with the same kind of wares. **Proposed** Use in CANADA on wares.

**MARCHANDISES:** Clôtures, barrières et garde-fous non métalliques, panneaux de clôture, poteaux et haubans non métalliques. **Date** de priorité de production: 06 novembre 2003, pays: ÉTATS-UNIS D'AMÉRIQUE, demande no: 76557358 en liaison avec le même genre de marchandises. **Emploi** projeté au CANADA en liaison avec les marchandises.

**1,215,868.** 2004/05/05. CHOCOLATERIE GUYLIAN N.V., a joint stock company, 1, Europark Oost, 9100 SINT-NIKLAAS, BELGIUM **Representative for Service/Représentant pour Signification:** ROBIC, CENTRE CDP CAPITAL, 1001, SQUARE VICTORIA, BLOC E - 8E ETAGE, MONTRÉAL, QUEBEC, H2Z2B7

## GUYLIAN

**WARES:** Coffee, tea, cocoa, sugar, artificial coffee; pastry and all sugar and chocolate confectionery, ice; chocolate, chocolates, pralines; snacks and prepared meals. Alcoholic beverages, namely liqueurs. **SERVICES:** Services for providing food and drink, namely coffee shop services. **Used** in BELGIUM on wares and on services. **Registered** in or for BENELUX on July 09, 2003 under No. 736034 on wares and on services. **Proposed** Use in CANADA on wares and on services.

**MARCHANDISES:** Café, thé, cacao, sucre, succédanés de café; pâtisseries et friandises tout sucre et chocolat; glace; chocolat, chocolats, pralines; goûters et plats cuisinés; boissons alcoolisées, notamment liqueurs. **SERVICES:** Service d'aliments et boissons, notamment services de café-restaurant. **Employée:** BELGIQUE en liaison avec les marchandises et en liaison avec les services. **Enregistrée** dans ou pour BENELUX le 09 juillet 2003 sous le No. 736034 en liaison avec les marchandises et en liaison avec les services. **Emploi** projeté au CANADA en liaison avec les marchandises et en liaison avec les services.

**1,215,960.** 2004/05/03. AZTEC INDUSTRIES INC., 639 Park Street, Regina, SASKATCHEWAN, S4N5N1 **Representative for Service/Représentant pour Signification:** FURMAN & KALLIO, 1400 - 2002 VICTORIA AVENUE, P.O. BOX 20010, REGINA, SASKATCHEWAN, S4P0R7



The right to the exclusive use of the word RUST is disclaimed apart from the trade-mark.

**WARES:** Water filters, for residential and commercial use. **SERVICES:** Retail sales and service of water filters and filtration systems, for residential and commercial use. **Used** in CANADA since at least as early as 1990 on wares and on services.

Le droit à l'usage exclusif du mot RUST en dehors de la marque de commerce n'est pas accordé.

**MARCHANDISES:** Filtres à eau aux fins d'utilisation résidentielle et commerciale. **SERVICES:** Ventes au détail et service de filtres à eau et de systèmes de filtration pour usage résidentiel et commercial. **Employée** au CANADA depuis au moins aussi tôt que 1990 en liaison avec les marchandises et en liaison avec les services.

**1,216,010.** 2004/05/06. Braintrust Games, Inc., 4201 Central Street, Detroit, Michigan 48210, UNITED STATES OF AMERICA **Representative for Service/Représentant pour Signification:** ARNOLD T. CEBALLOS, 33 HASTINGS AVENUE, TORONTO, ONTARIO, M4L2L1

## NO FRIGGIN CLUE

**WARES:** Internet games; computer software for playing games via the Internet; board games; video games; gaming machines; video game machines; trivia and knowledge-based games. **SERVICES:** Operation of a business, namely, a business that provides games via the Internet; entertainment services, namely, games via the Internet; wagering services. **Proposed** Use in CANADA on wares and on services.

**MARCHANDISES:** Jeux Internet, logiciels pour jouer à des jeux sur l'Internet; jeux de table; jeux vidéo; machines de jeux; machines de jeux vidéo; jeux-questionnaires et jeux faisant appel aux connaissances. **SERVICES:** Exploitation d'une entreprise, nommément une entreprise qui fournit des jeux au moyen de l'Internet; services de divertissement, nommément fourniture de jeux au moyen de l'Internet; services de paris. **Emploi** projeté au CANADA en liaison avec les marchandises et en liaison avec les services.

**1,216,084.** 2004/05/10. Delvinia Interactive Inc., 214 King Street West, Suite 214, Toronto, ONTARIO, M5H3S6

## AskingMedia

The right to the exclusive use of the word MEDIA is disclaimed apart from the trade-mark.

**SERVICES:** Online survey platform for online market research data collection used for testing anything from television commercials, movie trailers to print ads or product packaging namely online surveys for market research purposes, online data collection for market research studies, online moment by moment testing of creative for market research, online market research testing of advertising creative and concepts, online market research testing of web site and other interactive media. **Used** in CANADA since January 01, 2003 on services.

Le droit à l'usage exclusif du mot MEDIA en dehors de la marque de commerce n'est pas accordé.

**SERVICES:** Plate-forme d'étude en ligne pour collecte de données d'études de marché en ligne utilisées à des fins d'essais en tous genres, y compris à des fins d'essai de publicités télévisées, de bandes-annonces, de publicités imprimées ou de conditionnements de produits, nommément recherches en ligne à des fins d'étude de marchés, collecte de données en ligne à des fins d'étude de marchés, contrôle au fil de l'eau en ligne de l'efficacité d'idées à des fins d'étude de marché, contrôle en ligne de l'efficacité d'idées et de concepts à des fins d'étude de marché, contrôle en ligne de l'efficacité de sites Web et d'autres médias interactifs à des fins d'étude de marchés. **Employée** au CANADA depuis 01 janvier 2003 en liaison avec les services.

**1,216,284.** 2004/05/10. Premium Nutritional Products, Inc., 10504 W. 79th Street, Shawnee, Kansas 66214, UNITED STATES OF AMERICA **Representative for Service/Représentant pour Signification:** GOWLING LAFLEUR HENDERSON LLP, SUITE 2600, 160 ELGIN STREET, OTTAWA, ONTARIO, K1P1C3

## AVIAN ENTRÉES

The right to the exclusive use of the word AVIAN is disclaimed apart from the trade-mark.

**WARES:** Food for caged birds. **Proposed** Use in CANADA on wares.

Le droit à l'usage exclusif du mot AVIAN en dehors de la marque de commerce n'est pas accordé.

**MARCHANDISES:** Aliments pour oiseaux en cage. **Emploi** projeté au CANADA en liaison avec les marchandises.

**1,216,287.** 2004/05/10. Bristol-Myers Squibb Company (a Delaware corporation), 345 Park Avenue, New York, New York 10154, UNITED STATES OF AMERICA **Representative for Service/Représentant pour Signification:** GOWLING LAFLEUR HENDERSON LLP, SUITE 4900, COMMERCE COURT WEST, TORONTO, ONTARIO, M5L1J3

## RENZIAS

**WARES:** Pharmaceutical preparations for the treatment and prevention of obesity, diabetes, incontinence, cardiovascular diseases, stroke, cancer, solid organ transplant rejection, and auto-immune diseases namely rheumatoid arthritis, multiple sclerosis, lupus, psoriatic arthritis, psoriasis, ankylosing spondylitis, Crohn's disease and ulcerative colitis; pharmaceutical preparations for treatment of the respiratory system; antibiotics, anti-fungals, anti-virals and immunosuppressants; anti-inflammatory and anti-infectives; anti-psychotics; central nervous system stimulants, central nervous system depressants. **Priority** Filing Date: November 18, 2003, Country: UNITED STATES OF AMERICA, Application No: 78/329313 in association with the same kind of wares. **Proposed** Use in CANADA on wares.

**MARCHANDISES:** Préparations pharmaceutiques pour le traitement et la prévention de l'obésité, du diabète, de l'incontinence, des maladies cardiovasculaires, des accidents cérébrovasculaires, du cancer, du rejet d'organes et des maladies auto-immunes, notamment polyarthrite rhumatoïde, sclérose en plaques, lupus, arthrite psoriasique, psoriasis, spondylite ankylosante, maladie de Crohn et colite ulcéreuse; préparations pharmaceutiques pour le traitement de l'appareil respiratoire; antibiotiques, antifongiques, anti-viraux et immunosuppresseurs; anti-inflammatoires et anti-infectieux; antipsychotiques; stimulants du système nerveux central, neurodépresseurs. **Date** de priorité de production: 18 novembre 2003, pays: ÉTATS-UNIS D'AMÉRIQUE, demande no: 78/329313 en liaison avec le même genre de marchandises. **Emploi** projeté au CANADA en liaison avec les marchandises.

**1,216,317.** 2004/05/11. Zakłady Przemysłu Cukierniczego MIESZKO S.A., ul. Starowiejska 75, 47-400 Racibórz, POLAND **Representative for Service/Représentant pour Signification:** OGILVY RENAULT, 45 O'CONNOR STREET, SUITE 1600, OTTAWA, ONTARIO, K1P1A4

## YOLOBO

**WARES:** Coffee, tea, cocoa, sugar, rice, tapioca, sago, artificial coffee; flour and preparations made from cereals, namely, cereal-based snack food and bars, breakfast cereals and oatmeal, processed cereals, bread, pastry and confectionery, namely, chocolate and candy, ices; honey, treacle; yeast, baking-powder; salt, mustard; vinegar, sauces and condiments, namely, fruit and vegetable-based sauces, salad dressings, gravies and gravy mixes; spices; ice. **Used** in CANADA since at least as early as April 2003 on wares.

**MARCHANDISES:** Café, thé, cacao, sucre, riz, tapioca, sagou, succédanés de café; farine et préparations à base de céréales, notamment barres et collations à base de céréales, céréales et gruau pour petits déjeuners, céréales transformées, pain, pâte à tarte et confiseries, notamment chocolat et bonbons, glaces; miel, mélasse; levure, levure chimique; sel, moutarde; vinaigre, sauces et condiments, notamment sauces à base de fruits et de légumes, vinaigrettes, sauces et mélanges pour sauces; épices; glace. **Employée** au CANADA depuis au moins aussi tôt que avril 2003 en liaison avec les marchandises.

**1,216,318.** 2004/05/11. Carlton Group Ltd., 144 Main Street North, #31, Markham, ONTARIO, L3P5T3 **Representative for Service/Représentant pour Signification:** GOWLING LAFLEUR HENDERSON LLP, SUITE 4900, COMMERCE COURT WEST, TORONTO, ONTARIO, M5L1J3

## BABYSTAGES

**WARES:** Printed publications, namely magazines featuring topics relating to infant and child care. **SERVICES:** (1) Providing online information via a website concerning topics relating to infant and child care. (2) Providing online retail services relating to baby equipment, clothing and supplies; providing templates and instructions for the creation of Internet-based baby diaries and baby photograph albums on a password-protected secure website. **Used** in CANADA since at least as early as April 1999 on wares; June 2003 on services (1). **Proposed** Use in CANADA on services (2).

**MARCHANDISES:** Publications imprimées, notamment revues portant sur des sujets relatifs aux soins des bébés et des nourrissons. **SERVICES:** (1) Fourniture d'information en ligne au moyen d'un site Web sur les soins à apporter aux bébés et aux enfants. (2) Fourniture de services de vente au détail en ligne ayant trait à l'équipement, aux vêtements et aux produits pour bébés; fourniture de modèles et d'instructions pour la création d'agendas de bébés et d'albums à photos de bébés sur l'Internet, sur un site Web protégé par un mot de passe. **Employée** au CANADA depuis au moins aussi tôt que avril 1999 en liaison avec les marchandises; juin 2003 en liaison avec les services (1). **Emploi** projeté au CANADA en liaison avec les services (2).

**1,216,330.** 2004/07/06. DEGIL Safety Products (1989) Inc., 618 Rowntree Dairy Road, First Floor, Woodbridge, ONTARIO, L4L5T9 **Representative for Service/Représentant pour Signification:** DAVID J. PILO, 88 DUNN STREET, SUITE 301, OAKVILLE, ONTARIO, L6J3C7

## FLOW PAK

The right to the exclusive use of the word PAK is disclaimed apart from the trade-mark.

**WARES:** Insect repellent towelettes and sunscreen towelettes. **Proposed Use in CANADA** on wares.

Le droit à l'usage exclusif du mot PAK en dehors de la marque de commerce n'est pas accordé.

**MARCHANDISES:** Serviettes insectifuges et serviettes écran solaire. **Emploi projeté au CANADA** en liaison avec les marchandises.

**1,216,351.** 2004/05/06. FEDERAL EXPRESS CORPORATION, a corporation organized and existing under the laws of the State of Delaware, 3620 Hacks Cross Road Building B, 3rd Floor, Memphis, Tennessee, 38125, UNITED STATES OF AMERICA **Representative for Service/Représentant pour Signification:** BAKER & MCKENZIE, BCE PLACE, 181 BAY STREET, SUITE 2100, P.O. BOX 874, TORONTO, ONTARIO, M5J2T3

## FEDEX TRANSBORDER DISTRIBUTION

The right to the exclusive use of the words TRANSBORDER DISTRIBUTION is disclaimed apart from the trade-mark.

**SERVICES:** Transporting goods from one place to another by land and air consisting of the pick-up, transportation, delivery, tracking and storage of documents, packages and cargo. **Used** in CANADA since at least as early as March 04, 2002 on services.

Le droit à l'usage exclusif des mots TRANSBORDER DISTRIBUTION en dehors de la marque de commerce n'est pas accordé.

**SERVICES:** Transport de marchandises d'un endroit à un autre par voies terrestre et aérienne comprenant le ramassage, le transport, la livraison, le suivi et l'entreposage de documents, de colis et de fret. **Employée** au CANADA depuis au moins aussi tôt que le 04 mars 2002 en liaison avec les services.

**1,216,358.** 2004/06/04. Horticultural Trades Association Inc., 7856 Fifth Line South, RR 4 Station Main, Milton, ONTARIO, L9T2X8 **Representative for Service/Représentant pour Signification:** GARFIN, ZEIDENBERG, 6400 YONGE STREET, CENTERPOINT MALL, NORTH YORK, ONTARIO, M2M3X4

## LANDSCAPE ONTARIO

The right to the exclusive use of LANDSCAPE is disclaimed apart from the trade-mark.

**WARES:** Brochures, pamphlets, newsletters, bumper stickers, license plate holders, certificates, plaques, labels, decals, flags, first aid kits, presentation folders, thank you cards. **SERVICES:** Operation of an association involved in the development, expansion and improvement of the landscape/nursery/garden centre and lawn care industries by providing information and endorsing certification programs and apprenticeship programs; association services, namely informing membership through postings on website and through pamphlets and brochures of seminars on arboriculture, trees and shrubs, equipment handling, grounds maintenance, installation and construction, integrated pest management, irrigation, landscape design and measurement, plants, professional development, retail garden centre, safety and first aid and water gardening for the landscape industry; providing information about industry standards for horticulture through directories, manuals and reference guides; providing information about the landscape industry by organizing and sponsoring trade shows and symposiums; providing a program for association members that allows for member savings on third party services and supplies; educating customers of the landscape industry through consumer directed guides, door hangers, leaflets, brochures, rate cards, worksheets, binders and magazines. **Used** in CANADA since January 15, 1989 on wares and on services.

Le droit à l'usage exclusif de LANDSCAPE en dehors de la marque de commerce n'est pas accordé.

**MARCHANDISES:** Brochures, dépliants, bulletins, autocollants pour pare-chocs, porte-plaques d'immatriculation, certificats, plaques, étiquettes, décalcomanies, drapeaux, trousse de premiers soins, chemises de présentation, cartes de remerciement. **SERVICES:** Exploitation d'une association spécialisée dans l'élaboration, l'expansion et l'amélioration des industries de l'aménagement paysager, des pépinières, des centres jardiniers et de l'entretien de gazons en fournissant de l'information et en parrainant des programmes de certification et des programmes d'apprentissage; services d'associations, nommément informer les membres au moyen d'affichages sur un site Web et au moyen de brochures et de dépliants publicitaires de séminaires sur l'arboriculture, les arbres et les arbustes, la manutention de l'équipement, l'entretien du terrain, l'installation et la construction, la lutte antiparasitaire intégrée, l'irrigation, l'architecture paysagiste et l'art de prendre des mesures, les plantes, le perfectionnement professionnel, centre jardinier de détail, la sécurité et les premiers soins et le jardinage aquatique pour l'industrie paysagiste; fourniture d'information au sujet des normes de l'industrie pour l'horticulture au moyen de répertoires, de manuels et de guides de référence; fourniture d'information au sujet de l'industrie paysagiste au moyen de l'organisation et du parrainage de salons professionnels et de congrès; fourniture d'un programme pour les membres de l'association leur permettant de réaliser des économies sur des services et des fournitures de tiers; éducation des clients de l'industrie paysagiste au moyen de guides ciblant les consommateurs, affichettes de porte, dépliants, brochures, cartes de tarifs, brochures, feuilles de calcul, reliures et magazines. **Employée** au CANADA depuis 15 janvier 1989 en liaison avec les marchandises et en liaison avec les services.

**1,216,404.** 2004/05/11. ACE Glory Group Limited, Offshore Chambers, P.O. Box 217, Apia, SAMOA **Representative for Service/Représentant pour Signification:** CASSAN MACLEAN, SUITE 401, 80 ABERDEEN STREET, OTTAWA, ONTARIO, K1S5R5

**Sit'n'Twist**

**WARES:** Children's revolving ride on toys; mobiles for children; toy scooters; toy vehicles and accessories therefor. **Used** in CANADA since at least as early as April 15, 2004 on wares.

**MARCHANDISES:** Jouets tournants à chevaucher pour enfants; mobiles pour enfants; trotinettes-jouets; véhicules-jouets et accessoires connexes. **Employée** au CANADA depuis au moins aussi tôt que le 15 avril 2004 en liaison avec les marchandises.

**1,216,568.** 2004/05/12. Cabin Creek, Ltd., 1199 West 700 South, Pleasant Grove, Utah 84062, UNITED STATES OF AMERICA **Representative for Service/Représentant pour Signification:** SMART & BIGGAR, SUITE 900, 55 METCALFE STREET, P.O. BOX 2999, STATION D, OTTAWA, ONTARIO, K1P5Y6



**WARES:** Rubber stamps; binders; blank journals; scrapbooks; arts and craft papers and papers for journals and scrapbooks, namely, colored paper, specialty papers, background papers, texture papers, and cardstock; paper bags; paper boxes; paper tags; paper boards; bookmarks; notecards; calendars; paper doilies; quilt design patterns; stencils; stamp ink pads; stamping inks; writing ink; pens; markers; pencils; sheet protectors; plastic sheets, folders, and pages used for preserving documents and photographs; stickers; photo mounting corners; drawing rulers; glue and adhesive for stationery or household use; idea books, magazines, and catalogs relating to arts and crafts, rubber stamps, scrapbooks, greeting cards, journals, calendars, and to components, techniques and methodology for assembling or creating scrapbooks, greeting cards, journals and calendars. **Priority** Filing Date: December 12, 2003, Country: UNITED STATES OF AMERICA, Application No: 76/566070 in association with the same kind of wares. **Proposed** Use in CANADA on wares.

**MARCHANDISES:** Tampons en caoutchouc; relieurs; journaux vierges; albums de découpages; arts et artisanats en papier et papier pour journaux et albums de découpages, notamment papiers couleur, papiers spécialisés, papiers de base, papiers texturés, et papier à cartes; sacs en papier; boîtes en papier; étiquettes en papier; tableaux de papier; signets; cartes de correspondance; calendriers; napperons en papier; patrons et dessins de courtepointes; pochoirs; tampons encres; encres pour tampons, encre à écrire; stylos; marqueurs; crayons; protège-documents; feuilles de plastique, chemises, et pages utilisées pour préserver les documents et les photographies; autocollants; coins de photos en papier; règles non graduées; colle et adhésifs pour articles en papier ou usage domestique; livres, magazines, et catalogues de suggestions ayant trait aux arts et métiers, tampons en caoutchouc, albums de découpages, cartes de souhaits, revues, calendriers, et composants, techniques et méthode d'assemblage pour la création d'albums de découpages, cartes de souhaits, revues et calendriers. **Date** de priorité de production: 12 décembre 2003, pays: ÉTATS-UNIS D'AMÉRIQUE, demande no: 76/566070 en liaison avec le même genre de marchandises. **Emploi** projeté au CANADA en liaison avec les marchandises.

**1,216,663.** 2004/05/13. Snap-on Incorporated (a State of Delaware corporation), 2801 80th Street, Kenosha, WI 53141-1410, UNITED STATES OF AMERICA **Representative for Service/Représentant pour Signification:** MCCARTHY TETRAULT LLP, SUITE 4700, TORONTO DOMINION BANK TOWER, TORONTO-DOMINION CENTRE, TORONTO, ONTARIO, M5K1E6

## CARTPORT

**WARES:** Tool storage boxes of metal, cabinets for tools, including roller cabinets for tools. **Proposed** Use in CANADA on wares.

**MARCHANDISES:** Boîtes de rangement d'outils en métal, meubles à tiroirs pour outils, y compris meubles à tiroirs sur roulettes pour outils. **Emploi** projeté au CANADA en liaison avec les marchandises.

**1,216,666.** 2004/05/10. COREM, 1180, rue de la Minéralogie, Québec, QUÉBEC, G1S1P9

## iFroth

Le droit à l'usage exclusif du mot FROTH en dehors de la marque de commerce n'est pas accordé.

**SERVICES:** Mesure en temps réel par imagerie numérique de la composition minéralogique d'une écume générée par un procédé de flottation de minerai. La technique développée vise à détecter toute variation dans la couleur et dans la texture de l'écume au moyen d'une caméra analogique ou numérique. Cette technologie permettra d'assurer un suivi des caractéristiques de l'écume et de prédire la composition des différents minéraux transportés par l'écume. **Emploi** projeté au CANADA en liaison avec les services.

The right to the exclusive use of the word FROTH is disclaimed apart from the trade-mark.

**SERVICES:** Real-time measurement by digital imagery of the mineralogical composition of a foam produced by an ore flotation process. The technique developed is designed to detect any variation in the colour and texture of the foam using an analog or digital camera. This technology will make it possible to monitor the foam characteristics and to predict the composition of the various minerals transported by the foam. **Proposed Use in CANADA on services.**

**1,216,667.** 2004/05/10. COREM, 1180, rue de la Minéralogie, Québec, QUÉBEC, G1S1P9

## SimDSag

Le droit à l'usage exclusif du mot SIM en dehors de la marque de commerce n'est pas accordé.

**SERVICES:** Simulation dynamique du procédé de broyage semi-autogène de minerai, au moyen d'un logiciel basé sur la modélisation de phénomènes de broyage, de sélection et de transport de la matière dans le broyeur. La technologie permet d'inférer les variables à la sortie du broyeur à partir de modèles phénoménologiques et empiriques étalonnées en laboratoire ou en usine. Elle permet également de caractériser la charge et la décharge de minerai au broyeur dans le but d'effectuer diverses opérations de contrôle (volume de la charge du broyeur, % solide de la charge, distribution des corps broyants, etc.). **Emploi projeté au CANADA en liaison avec les services.**

The right to the exclusive use of the word SIM is disclaimed apart from the trade-mark.

**SERVICES:** Dynamic simulation of the semi-autogenous ore grinding process using software based on the modelling of the phenomena of ore grinding, selection and transport into the grinder. The technology makes it possible to infer the variables at the exit of the grinder on the basis of phenomenological and empirical models calibrated in the laboratory or plant. It also makes it possible to characterize the loading of the ore into and out of the grinder with a view to carrying out various control operations (grinder load volume, % solids of the load, distribution of the grinding media, etc.). **Proposed Use in CANADA on services.**

**1,216,668.** 2004/05/10. COREM, 1180, rue de la Minéralogie, Québec, QUÉBEC, G1S1P9

## SensImpact

**SERVICES:** Mesure de la dureté d'une roche minérale au moyen d'un instrument. Le dispositif est constitué d'une enclume circulaire de 50 mm d'épaisseur et de 400 mm de diamètre, montée sur un bloc en béton, et d'une charge guidée en forme de cylindre pouvant contenir des charges en forme de disque. Il est muni d'accessoires qui assurent la protection de l'opérateur et qui permettent de procéder au traitement des données enregistrées. Il est instrumenté pour générer des spectres d'énergie afin de

caractériser la réaction de la roche minérale et le mouvement du corps broyant. Avec cet appareil, des tests d'impact sont réalisés dans le but d'obtenir la mesure relative du comportement d'un minerai et de prédire la distribution granulométrique qui résulte de divers degrés de broyage. **Emploi projeté au CANADA en liaison avec les services.**

**SERVICES:** Measurement of the hardness of mineral rock with an instrument. The device consists of a circular anvil 50 mm thick and 400 mm in diameter, mounted on a block of concrete, and of a guided charge cylindrical in shape able to contain charges in disk form. It is fitted with accessories for protecting the operator and for processing the data recorded. It has instruments for generating energy spectra in order to characterize the reaction of the mineral rock and the movement of the grinding part. With this apparatus, impacts tests are conducted for the purpose of obtaining relative measurements of the behaviour of ore and to predict the granulometric distribution that will result from various degrees of grinding. **Proposed Use in CANADA on services.**

**1,216,743.** 2004/05/13. United Parcel Service of America, Inc., 55 Glenlake Parkway, NE, Atlanta, Georgia 30328, UNITED STATES OF AMERICA **Representative for Service/ Représentant pour Signification:** BLAKE, CASSELS & GRAYDON LLP, INTELLECTUAL PROPERTY GROUP, COMMERCE COURT WEST, 28TH FLOOR, 199 BAY STREET, TORONTO, ONTARIO, M5L1A9

**ROADNET**   
Info Center

The right to the exclusive use of the words INFO CENTER is disclaimed apart from the trade-mark.

**WARES:** Computer software for use in the transportation and delivery field, namely for provision of current shipping status, package details, shipping service options and costs, package arrival dates and delivery notification; for providing automated download of files relating to tracking information on shipped packages, including current shipping status, package details, package arrival dates and delivery notification; for validation of street addresses; preparing and printing of shipping labels, documents and invoices; for providing electronic shipping labels, shipping documents and invoices; for providing information on available transportation and delivery services; for providing proof of delivery documentation, including digitized signature of the recipient of the package; and for the receipt, transmission and processing of customer identifying shipping account information. **SERVICES:** Business consultancy services in the field of vehicle routing and scheduling. **Proposed Use in CANADA on wares and on services.**

Le droit à l'usage exclusif des mots INFO CENTER en dehors de la marque de commerce n'est pas accordé.

**MARCHANDISES:** Logiciels à utiliser dans les domaines du transport et de la livraison, nommément pour la fourniture de l'état de l'expédition du moment, du contenu détaillé du colis, des options et des coûts du service d'expédition, des dates d'arrivée et de l'avis de livraison du colis; pour la fourniture du téléchargement automatisé des fichiers ayant trait à la recherche de renseignements sur les colis expédiés, comprenant l'état de l'expédition du moment, du contenu détaillé du colis, des dates d'arrivée et de l'avis de livraison du colis; préparation et impression des étiquettes, des documents et des factures d'expédition; pour la fourniture électronique des étiquettes, des documents et des factures d'expédition; pour la fourniture de renseignements sur les services de transport et de livraison disponibles; pour la fourniture des documents de preuve de livraison, y compris la signature numérique du destinataire du colis; et pour la réception, la transmission et le traitement des renseignements sur les comptes d'expédition servant à identifier les clients. **SERVICES:** Services d'expert-conseil commercial dans le domaine du routage et de l'ordonnement de véhicules. **Emploi** projeté au CANADA en liaison avec les marchandises et en liaison avec les services.

**1,216,788.** 2004/05/13. ONKYO CORPORATION, 2-1, Nisshincho, Neyagawa-shi, Osaka, JAPAN **Representative for Service/ Représentant pour Signification:** MARKS & CLERK, 280 SLATER STREET, SUITE 1800, P.O. BOX 957, STATION B, OTTAWA, ONTARIO, K1P1C2

## AERO ACOUSTIC DRIVE

The right to the exclusive use of the words ACOUSTIC and DRIVE is disclaimed apart from the trade-mark.

**WARES:** Personal stereos, stereo amplifiers, stereo receivers, stereo tuners, audio/video receivers, television receivers, optical disc players/recorders, audio/video cassette players/recorders, portable digital music players, record players, car stereos, audio speakers, audio/video boards, hard disk players/recorders, radio tuners, loudspeakers, cabinets for loudspeakers, headphones, horns for loudspeakers, speaker systems. **Proposed Use** in CANADA on wares.

Le droit à l'usage exclusif des mots ACOUSTIC et DRIVE en dehors de la marque de commerce n'est pas accordé.

**MARCHANDISES:** Systèmes audio personnels, amplificateurs stéréo, récepteurs stéréo, syntonisateurs stéréo, récepteurs audio-vidéo, récepteurs de télévision, lecteurs/enregistreurs de disques optiques, lecteurs-enregistreurs de cassette audio-vidéo, lecteurs de musique numériques portables, lecteurs de disque, systèmes de son d'automobile, haut-parleurs, cartes audio-vidéo, lecteurs-enregistreurs de disque dur, syntonisateurs radio, haut-parleurs, enceintes acoustiques, casques d'écoute, pavillons pour haut-parleurs, systèmes de haut-parleurs. **Emploi** projeté au CANADA en liaison avec les marchandises.

**1,216,835.** 2004/05/14. RASHMAN CORPORATION, 8600 Wilbur Avenue, Northridge, California 91324, UNITED STATES OF AMERICA **Representative for Service/ Représentant pour Signification:** RICHES, MCKENZIE & HERBERT LLP, SUITE 1800, 2 BLOOR STREET EAST, TORONTO, ONTARIO, M4W3J5

## MCFLY

**SERVICES:** Entertainment services, namely, musical performances by a musical band. **Proposed Use** in CANADA on services.

**SERVICES:** Services de divertissement, nommément représentations musicales par un groupe de musiciens. **Emploi** projeté au CANADA en liaison avec les services.

**1,216,851.** 2004/05/14. Paystone Technologies Corp., Suite 1008 - 808 Nelson Street, Vancouver, BRITISH COLUMBIA, V6Z2H2 **Representative for Service/ Représentant pour Signification:** BULL, HOUSSER & TUPPER, 3000 ROYAL CENTRE, P.O. BOX 11130, 1055 W. GEORGIA STREET, VANCOUVER, BRITISH COLUMBIA, V6E3R3

## EYUAN

**WARES:** Magnetic-encoded cards. **SERVICES:** Financial services, namely, money transfer services, electronic funds transfer services, bill payment services, automatic teller machine services, debit and stored value card services and direct deposit services; funds transfer services, namely the transfer of funds from and to financial institutions, from and to credit card accounts and from and to members; delivery of messages by electronic transmission and broadcast message transmission services, via facsimile, mail, telex, telegraph, telegram, television cable, telephone, global computer network, video stream and satellite technologies; electronic cash transactions, namely automatic teller machine cash withdrawals available at automated teller machines; person to person and person to business money transfer services offered via the internet and electronic mail; automated financial clearing houses, debit card services and electronic funds transfers; electronic payments, namely, electronic processing and transmission of bill payment data. **Proposed Use** in CANADA on wares and on services.

**MARCHANDISES:** Cartes magnétiques. **SERVICES:** Services financiers, nommément services de transfert monétaire, services de transfert électronique de fonds, services de règlement des factures, services de guichet bancaire automatique, services de cartes de débit et de valeur enregistrée et services de dépôts directs; services de transfert de fonds, nommément transfert de fonds provenant et à destination d'établissements financiers, provenant et à destination de comptes de cartes de crédit et provenant et à destination de membres; transmission électronique de messages et services de transmission de messages de diffusion par télécopie, poste, télex, télégraphe, télégraphie, télévision par câble, téléphone, réseau informatique mondial, technologies de diffusion vidéo en temps réel et par satellite; transactions électroniques au comptant, nommément retraits

d'espèces aux guichets bancaires automatiques; services de transfert monétaire de personne à personne et de personne à entreprise fournis au moyen d'Internet et du courrier électronique; chambres de compensation financières automatisées, services de cartes de débit et transferts électroniques de fonds; paiements électroniques, nommément traitement et transmission électroniques de données de paiements de factures. **Emploi** projeté au CANADA en liaison avec les marchandises et en liaison avec les services.

**1,217,021.** 2004/05/17. Betty Bossi Verlag AG, Bueglistrasse 298002, Zürich, SWITZERLAND **Representative for Service/ Représentant pour Signification:** OGILVY RENAULT, 1981 MCGILL COLLEGE AVENUE, SUITE 1600, MONTREAL, QUEBEC, H3A2Y3

## BETTY BOSSI

The right to the exclusive use of the word BOSSI is disclaimed apart from the trade-mark.

**WARES:** Hand tools; cutlery (knives, forks and spoons); non-electric can openers; jack-knives; oil measuring device in the form of a bottle top; vegetable and fruit cutters; pastry cutters; measuring instruments for cooking purposes, namely measuring spoons and measuring cups; non-electric cheese, egg, vegetable and fruit slicers; paring knives; paring irons; pastry forks; tweezers; barbecue pliers; ladles; juice measuring devices; gloves for kitchen and household purposes; recipes, tips (information) and advice on cooking, baking and household all in the electronic format and downloadable from the Internet; gloves for kitchen and household purposes; books, periodicals, catalogues, magazines, journals; plastic materials for packaging; paper napkins; paper tablecloths; festoons made of paper and/or cardboard; table decorations made of paper and/or cardboard; table mats made of paper and/or cardboard; place cards made of paper and/or cardboard; plates, glasses, mugs, jars; and earthenware; pepper and condiment mills and salt shakers; decanters; cork-screws; pans; frying pans; woks; non-electric pressure cookers; oil and vinegar cruets; flexible forms of plastics for baking purposes; baking tins; cake tins; sieves and strainers for household purposes; graters for household purposes; heat resistant brushes for baking and cooking purposes; scoops; scrapers for household purposes; covers for dishes; closures for pot and bag lids; ice cube containers with covers; book containers; garlic presses; serving tables; textiles and textile goods for household and kitchen purposes; table covers; covers for ironing boards; cloths for kitchen and household purposes. **SERVICES:** The bringing together, for the benefit of others, of a variety of goods, enabling the customers to conveniently view and purchase those goods from a general merchandise catalogue by mail order, by means of the Internet, or in a department store; e-commerce services, namely providing information on products via telecommunication for advertising and sales purposes; e-commerce services, namely on-line contract negotiation regarding the acquisition and sale of goods; publishing of printed matter concerning cooking and household; publishing of cookbooks and recipes. **Proposed Use** in CANADA on wares and on services.

Le droit à l'usage exclusif du mot BOSSI en dehors de la marque de commerce n'est pas accordé.

**MARCHANDISES:** Outils à main; coutellerie (couteaux, fourchettes et cuillères); ouvre-boîtes non électriques; canifs; dispositif de mesurage d'huile sous forme d'un couvercle de bouteille; outils de coupe pour fruits et légumes; emporte-pièces; instruments de mesure pour la cuisson, nommément cuillères à mesurer et tasses à mesurer; trancheuses non électriques pour fromage, oeufs, légumes et fruits; couteaux à légumes; fers d'office; fourchettes pour pâte à tarte; pincettes; pinces à barbecue; louches; ustensiles de mesure de jus; gants pour utilisation domestique et de cuisine; recettes, astuces (information) et conseils sur la cuisson, la pâtisserie et le foyer, tous les services précités étant sous forme électronique et téléchargeables à partir d'Internet; gants pour utilisation domestique et de cuisine; livres, périodiques, catalogues, magazines, revues; matériaux plastiques d'emballage; serviettes de table en papier; nappes en papier; guirlandes en papier et/ou en carton mince; décorations de table en papier et/ou en carton mince; dessous-de-plat en papier et/ou en carton mince; cartons de table en papier et/ou en carton mince; assiettes, verres, grosses tasses, bocaux; et articles en terre cuite; moullins à poivre et à condiment et salières; carafes; tire-bouchons; plats; poêles à frire; woks; autocuiseurs non électriques; burettes pour l'huile et le vinaigre; formes en plastique flexibles pour cuisson; moules à cuisson; moules à gâteau; cribles et crépines à des fins domestiques; râpes à des fins domestiques; brosses résistant à la chaleur pour cuisson; pelles; grattoirs à des fins domestiques; couvercles pour vaisselle; dispositifs de fermeture pour pot et couvercles pour sac; contenants pour cubes de glace avec couvercles; contenants pour livres; presse-ail; tables de service; produits en tissu et articles textiles pour utilisation domestique et de cuisine; dessus de table; housses pour planches à repasser; chiffons pour utilisation domestique et de cuisine. **SERVICES:** Regroupement, pour le compte de tiers, de produits en tous genres afin de permettre à la clientèle de les examiner et de les acheter à sa convenance à partir d'un catalogue général de marchandises, par commande ou par l'Internet, ou dans un magasin à rayons; services de commerce électronique, nommément fourniture d'information ou de produits par des moyens de télécommunication, à des fins de publicité et de vente; services de commerce électronique, nommément négociation de contrats en ligne ayant trait à l'acquisition et à la vente de marchandises; édition d'imprimés concernant la cuisine et le ménage; édition de livres de cuisine et de recettes. **Emploi** projeté au CANADA en liaison avec les marchandises et en liaison avec les services.

**1,217,147.** 2004/05/12. Chocoladefabriken Lindt & Sprüngli AG, Seestrasse 204, CH-8802 Kilchberg, SWITZERLAND **Representative for Service/ Représentant pour Signification:** BORDEN LADNER GERVAIS LLP, SCOTIA PLAZA, 40 KING STREET WEST, TORONTO, ONTARIO, M5H3Y4

## LINDT SWISS TRADITION DE LUXE

The right to the exclusive use of the word SWISS is disclaimed apart from the trade-mark.



**WARES:** Chocolate; and chocolate goods namely cocoa, cocoa extracts and cocoa powders to be used for nutritional and luxury articles; chocolate powders for baking and beverages; chocolate mass and coatings, namely chocolate for candy-making and dipping, toppings and decorations, chocolate bars; chocolate confectionery, namely small chocolates (pralines), chocolate truffles and hollow and solid chocolate figurines; chocolates filled with liquids, also with wine and spirits; chocolate for baking purposes, namely chips and baking mixes; chocolate sauces and syrups, all products being of Swiss origin. **Proposed Use in CANADA** on wares.

Le droit à l'usage exclusif du mot SWISS en dehors de la marque de commerce n'est pas accordé.

**MARCHANDISES:** Chocolat; et articles au chocolat, nommément cacao, extraits de cacao et poudres de cacao à utiliser pour articles nutritifs et articles de luxe; poudres de chocolat pour cuisson et boissons; masse et enrobages de chocolat, nommément chocolat pour fabrication des bonbons et des sauces à trempette, nappages et décorations, plaques de chocolat; friandises au chocolat, nommément petits chocolats (pralines), truffes au chocolat, et figurines en chocolat creuses et pleines; chocolats fourrés de liquides, et aussi de vin et d'eaux-de-vie; chocolat pour fins de cuisson, nommément grains et mélanges à pâtisserie; sauces et sirops de chocolat, tous ces produits étant d'origine suisse. **Emploi** projeté au CANADA en liaison avec les marchandises.

**1,217,255.** 2004/05/18. INSTITUT NATIONAL D'OPTIQUE, faisant aussi affaires sous le nom INO, Parc Technologique du Québec, métropolitain, 2740, rue Einstein, Sainte-Foy, QUÉBEC, G1P4S4 **Representative for Service/Représentant pour Signification:** OGILVY RENAULT, 1981 MCGILL COLLEGE AVENUE, SUITE 1600, MONTREAL, QUÉBEC, H3A2Y3

## INO

**MARCHANDISES:** Systèmes lasers nommément lasers impulsionnels à fibre dopée à l'erbium, lasers à haute densité d'énergie et lasers syntonisables; amplificateurs à fibres nommément amplificateurs à fibre optique; systèmes de reconnaissance de caractères nommément détecteurs et moteurs de reconnaissance optique de caractères; systèmes d'imagerie nommément appareils d'identification des panneaux routiers permettant automatiquement en temps réel de détecter, reconnaître et localiser les panneaux routiers pour fins de sondage; systèmes microélectromécaniques (MEMS), fibres optiques spéciales, éléments d'optiques diffractifs nommément hologrammes produits par ordinateurs et éléments optiques holographiques nommément lentilles diffractives et miroirs de micro lentilles, réseaux paraboliques et réseaux anti-reflets; système de vision nommément appareils d'inspection de bois permettant la mesure de dimensions des matériaux, la détection des défauts dans le bois, l'optimisation de la coupe et/ou la classification des contenants selon leur forme et couleur, l'identification du type de plastique et/ou le contrôle de la qualité du plastique; capteurs laser 3D, corrélateurs optiques, microdispositifs nommément micromiroirs et filtres tout-fibre; miroirs à réflectivité variable (MRV), orniéromètres, capteurs 3D

nommément capteurs 3D pour la profilométrie laser; systèmes optiques nommément équipement pour tests optiques dont la mesure focale, la mesure de la qualité du faisceau, la spectrophotométrie, la colorimétrie nommément profilomètres, microscopes électroniques à balayage, interféromètres numériques, spectromètres, diffusiomètres et microscopes à force atomique; dispositifs et composantes optiques nommément miroirs et filtres optiques; matériaux et procédés photoniques nommément détecteurs bolométriques infrarouge (IR) non refroidis, caméras IR et micromiroirs. **SERVICES:** Services de recherche et développement en optique et photonique; conception de systèmes laser, de systèmes de vision, de systèmes optiques, de systèmes optiques et numériques, de dispositifs et composantes optiques, de matériaux et procédés photoniques; fabrication de systèmes laser, de systèmes de vision, de systèmes optiques, de systèmes optiques et numériques, de dispositifs et composantes optiques, de matériaux et procédés photoniques selon spécifications de clients. **Employée** au CANADA depuis au moins aussi tôt que 1998 en liaison avec les marchandises et en liaison avec les services.

**WARES:** Laser systems, namely pulsed lasers with erbium-doped fibre, high energy density lasers and tunable lasers; fibre amplifiers, namely optical fibre amplifiers; character recognition systems, namely detectors and engines for optical character recognition; imaging systems, namely apparatus for the identification of road signs for automatic and real time detection, recognition and location of road signs for survey purposes; microelectromechanical systems (MEMS), special optical fibres, diffractive optical elements, namely holograms produced by computers and holographic optical elements, namely diffractive lenses and micro-lens mirrors, parabolic networks and anti-glare networks; vision system, namely apparatus for the inspection of wood for measuring the dimensions of materials, detecting flaws in wood, optimizing cutting and/or classification of containers based on shape and colour, identification by type of plastic and/or quality control of plastics; 3D laser sensors, optical correlators, microdevices, namely micromirrors and all-fibre filters; variable reflectivity mirrors, rut meters, 3D sensors, namely 3D sensors for laser profile metering; optical systems, namely equipment for optical tests including focal measurement, measurement of beam quality, spectrophotometry, colorimetry, namely profile meters, scanning electron microscopes, digital interferometers, spectrometers, scattering meters and atomic force microscopes; optical components and devices, namely mirrors and optical filters; photonic materials and processes, namely non-cooled infrared (IR) bolometric detectors, IR cameras and micromirrors. **SERVICES:** Research and development services in the fields of optics and photonics; design of laser systems, vision systems, optical systems, optical and digital systems, optical devices and components and photonic materials and processes; manufacture of laser systems, vision systems, optical systems, optical and digital systems, optical devices and components and photonic materials and processes according to client specifications. **Used** in CANADA since at least as early as 1998 on wares and on services.

**1,217,385.** 2004/05/19. Mortgage Intelligence Inc., 5280 Solar Drive, Suite 101, Mississauga, ONTARIO, L4W5M8  
**Representative for Service/Représentant pour Signification:** GOWLING LAFLEUR HENDERSON LLP, SUITE 2600, 160 ELGIN STREET, OTTAWA, ONTARIO, K1P1C3

## INTELLIGENCE HYPOTHÉCAIRE

The right to the exclusive use of the word HYPOTHÉCAIRE with respect to the services and the wares magazines. is disclaimed apart from the trade-mark.

**WARES:** Calculators, clocks, jackets, shirts, sweaters, vests, blankets, mugs, plastic bags, briefcases, pens, stationary, namely, letterhead and envelopes, golf accessories, namely, golf balls, sunglasses clips, umbrellas and magazines. **SERVICES:** Financial services, namely mortgage brokerage services, provision of mortgages, mortgage product development, mortgage lending, mortgage sales, and securitizations of mortgages; insurance services, namely mortgage life and disability group creditor insurance services; and customer support and customer relationship management services relating to the above services; preparing, editing, publishing and distributing a magazine. **Used** in CANADA since at least as early as March 2001 on wares and on services.

Le droit à l'usage exclusif du mot HYPOTHÉCAIRE en ce qui concerne les services et les marchandises, nommément des magazines. en dehors de la marque de commerce n'est pas accordé.

**MARCHANDISES:** Calculatrices, horloges, vestes, chemises, chandails, gilets, couvertures, grosses tasses, sacs de plastique, porte-documents, stylos, articles de papeterie, nommément en-tête de lettres et enveloppes, accessoires pour le golf, nommément balles de golf, pinces pour lunettes de soleil, parapluies et magazines. **SERVICES:** Services financiers, nommément services de courtage hypothécaire, fourniture d'hypothèques, expansion de produits hypothécaires, prêts hypothécaires, ventes hypothécaires et titrisations d'hypothèques; services d'assurances, nommément services d'assurance-vie hypothécaire et d'assurance-invalidité collectives des créanciers; et services de gestion du soutien au client et de gestion des relations avec les clients, ayant trait aux services susmentionnés; préparation, direction, publication et distribution d'une revue. **Employée** au CANADA depuis au moins aussi tôt que mars 2001 en liaison avec les marchandises et en liaison avec les services.

**1,217,393.** 2004/05/19. Mortgage Intelligence Inc., 5280 Solar Drive, Suite 101, Mississauga, ONTARIO, L4W5M8  
**Representative for Service/Représentant pour Signification:** GOWLING LAFLEUR HENDERSON LLP, SUITE 2600, 160 ELGIN STREET, OTTAWA, ONTARIO, K1P1C3

## MORTGAGE INTELLIGENCE

The right to the exclusive use of the word MORTGAGE with respect to the services and the wares magazines. is disclaimed apart from the trade-mark.

**WARES:** Calculators, clocks, jackets, shirts, sweaters, vests, blankets, mugs, plastic bags, briefcases, pens, stationary, namely, letterhead and envelopes, golf accessories, namely, golf balls, sunglasses clips, umbrellas and magazines. **SERVICES:** (1) All financial services associated with the provision of mortgages. (2) Preparing, editing, publishing and distributing a magazine. **Used** in CANADA since at least as early as March 2001 on wares and on services.

Le droit à l'usage exclusif du mot MORTGAGE en ce qui concerne les services et les marchandises, nommément des magazines. en dehors de la marque de commerce n'est pas accordé.

**MARCHANDISES:** Calculatrices, horloges, vestes, chemises, chandails, gilets, couvertures, grosses tasses, sacs de plastique, porte-documents, stylos, articles de papeterie, nommément en-tête de lettres et enveloppes, accessoires pour le golf, nommément balles de golf, pinces pour lunettes de soleil, parapluies et magazines. **SERVICES:** (1) Tous services financiers associés à la fourniture d'hypothèques. (2) Préparation, édition, publication et distribution d'un magazine. **Employée** au CANADA depuis au moins aussi tôt que mars 2001 en liaison avec les marchandises et en liaison avec les services.

**1,217,435.** 2004/05/19. MATSUSHITA ELECTRIC INDUSTRIAL CO., LTD., 1006, Oaza Kadoma, Kadoma-shi, Osaka 571-8501, JAPAN **Representative for Service/Représentant pour Signification:** BERESKIN & PARR, BOX 401, 40 KING STREET WEST, TORONTO, ONTARIO, M5H3Y2

## OXYRIDE

**WARES:** Batteries; dry batteries; primary nickel batteries; and nickel manganese zinc batteries. **Priority** Filing Date: December 02, 2003, Country: JAPAN, Application No: 2003-106892 in association with the same kind of wares. **Used** in JAPAN on wares. **Registered** in or for JAPAN on April 30, 2004 under No. 4769072 on wares. **Proposed** Use in CANADA on wares.

**MARCHANDISES:** Piles; piles sèches; piles primaires au nickel; et piles au manganèse-nickel-zinc. **Date** de priorité de production: 02 décembre 2003, pays: JAPON, demande no: 2003-106892 en liaison avec le même genre de marchandises. **Employée:** JAPON en liaison avec les marchandises. **Enregistrée** dans ou pour JAPON le 30 avril 2004 sous le No. 4769072 en liaison avec les marchandises. **Emploi** projeté au CANADA en liaison avec les marchandises.

**1,217,469.** 2004/05/19. Reflexology Registration Council of Ontario, P.O Box 6, , Palgrave, ONTARIO, L0N1P0  
**Representative for Service/Représentant pour Signification:** BERESKIN & PARR, BOX 401, 40 KING STREET WEST, TORONTO, ONTARIO, M5H3Y2  
 Certification Mark/Marque de certification

## RRPR

The persons by whom the services are performed must meet the minimum standards for a Registered Reflexology Practitioner as established by the Reflexology Registration Council of Ontario (RRCO), namely, evidence of certification from a school of reflexology registered with the RRCO in accordance with the requirements set out in a document entitled "Application Guidelines For Schools of Reflexology Applying For Registration Status", which is available to the public from the RRCO. These standards may be amended by the RRCO from time to time.

**SERVICES:** Reflexology services. **Used** in CANADA since at least as early as May 14, 2004 on services.

Les personnes qui effectuent les services doivent satisfaire aux normes minimales applicables à un praticien en réflexologie agréé, édictées par le Reflexology Registration Council of Ontario (RRCO), nommément preuve de certification d'une école de réflexologie agréée par le RRCO, conformément aux exigences exposées dans le document intitulé : "Application Guidelines For Schools of Reflexology Applying For Registration Status", fourni au public par le RRCO. Ces normes peuvent être parfois modifiées par le RRCO.

**SERVICES:** Services de réflexologie. **Employée** au CANADA depuis au moins aussi tôt que le 14 mai 2004 en liaison avec les services.

**1,217,524.** 2004/05/20. SINOVAC BIOTECH CO., LTD., NO. 39 SHANGDI XI RD, HAIDIAN, DISTRICT, BEIJING, CHINA  
**Representative for Service/Représentant pour Signification:** FU KAM YUK, 5194 KILLARNEY STREET, VANCOUVER, BRITISH COLUMBIA, V5R3V9

sinovac

**WARES:** Vaccines for human use; **Used** in CHINA on wares. **Registered** in or for CHINA on January 07, 2003 under No. 3030750 on wares. **Proposed** Use in CANADA on wares. **Benefit** of section 14 is claimed on wares.

**MARCHANDISES:** Vaccins pour usage humain; **Employée:** CHINE en liaison avec les marchandises. **Enregistrée** dans ou pour CHINE le 07 janvier 2003 sous le No. 3030750 en liaison avec les marchandises. **Emploi** projeté au CANADA en liaison avec les marchandises. **Le** bénéficie de l'article 14 de la Loi sur les marques de commerce est revendiqué en liaison avec les marchandises.

**1,217,573.** 2004/06/16. JUDY CHARLOTTE DELL DELARONDE and PETER CALVIN JACOBS, a partnership, P.O. Box 407, Kahnawake, QUEBEC, J0L1B0 **Representative for Service/Représentant pour Signification:** MICHAEL E. HELLER, 425 ST SULPICE, MONTREAL, QUEBEC, H2Y2V7

**TOBACCO DEPOT/TABAC DÉPÔT**

The right to the exclusive use of the words TOBACCO and TABAC is disclaimed apart from the trade-mark.

**WARES:** (1) Cigarettes, tobacco sticks, manufactured tobacco products, cut processed tobacco, raw leaf tobacco, cigarette rolling paper, cigarette paper tubes, cigarette tipping paper, cigarette rolling machines, cigarette filter rods, cigarette filters and lighters. (2) Hats, caps, T-shirts and pens. **SERVICES:** Wholesale and retail store services for the sale of smokers' articles, tobacco products, cigarette making equipment and materials and promotional items of clothing, pens and lighters. **Used** in CANADA since May 12, 2004 on wares. **Proposed** Use in CANADA on services.

Le droit à l'usage exclusif des mots TOBACCO et TABAC en dehors de la marque de commerce n'est pas accordé.

**MARCHANDISES:** (1) Cigarettes, perches, produits de tabac fabriqué, tabac ouvré coupé, tabac brut en feuilles, papier à cigarettes à rouler, tubes à cigarettes, papier à pose d'embouts de cigarettes, rouleuses de cigarettes, tiges-filtres à cigarettes, filtres à cigarettes et briquets. (2) Chapeaux, casquettes, tee-shirts et stylos. **SERVICES:** Services de magasin de vente en gros et au détail pour la vente d'articles de fumeurs, produits à base de tabac, équipement pour rouler des cigarettes et matériaux et articles promotionnels de vêtements, stylos et briquets. **Employée** au CANADA depuis 12 mai 2004 en liaison avec les marchandises. **Emploi** projeté au CANADA en liaison avec les services.

**1,217,592.** 2004/05/20. CABG Medical, Inc., 14505 - 21st Avenue North, Plymouth, Minnesota 55447, UNITED STATES OF AMERICA **Representative for Service/Représentant pour Signification:** RIDOUT & MAYBEE LLP, 19TH FLOOR, 150 METCALFE STREET, OTTAWA, ONTARIO, K2P1P1

**CABG MEDICAL**

The applicant disclaims the right to the exclusive use of the words CABG and MEDICAL apart from the trade-mark.

**WARES:** Medical apparatus, namely blood vessel connecting conduits and assemblies for use in coronary artery bypass graft surgery procedures. **Priority** Filing Date: May 18, 2004, Country: UNITED STATES OF AMERICA, Application No: 78/420,676 in association with the same kind of wares. **Proposed** Use in CANADA on wares.

Le requérant se désiste du droit à l'usage exclusif des mots CABG et MEDICAL en dehors de la marque de commerce.

**MARCHANDISES:** Appareils médicaux, nommément conduits pour le raccordement de vaisseaux sanguins et assemblages pour utilisation en chirurgie impliquant des greffons de pontage aorto-coronarien. **Date** de priorité de production: 18 mai 2004, pays: ÉTATS-UNIS D'AMÉRIQUE, demande no: 78/420,676 en liaison avec le même genre de marchandises. **Emploi** projeté au CANADA en liaison avec les marchandises.

**1,217,595.** 2004/05/20. Turhan Ozdemir, 377 Ridelle Avenue, Suite 1715, Toronto, ONTARIO, M6B1K2 **Representative for Service/Représentant pour Signification:** LING XIA, 2309-225 DAVISVILLE AVE., TORONTO, ONTARIO, M4S1G9

## LOOM TO ROOM

The right to the exclusive use of the word LOOM is disclaimed apart from the trade-mark.

**WARES:** Carpets, rugs and rug accessories, namely rug pads. **SERVICES:** Online retail store featuring carpets, rugs, and rug accessories, namely, rug pads. **Proposed Use in CANADA** on wares and on services.

Le droit à l'usage exclusif du mot LOOM en dehors de la marque de commerce n'est pas accordé.

**MARCHANDISES:** Tapis, carpettes et accessoires pour tapis, nommément sous-tapis. **SERVICES:** Service de magasin de détail en ligne de tapis, carpettes et accessoires de tapis, nommément sous-tapis. **Emploi projeté au CANADA** en liaison avec les marchandises et en liaison avec les services.

**1,217,662.** 2004/05/20. Brilliant Trading Inc., 776 East Hastings Street, Vancouver, BRITISH COLUMBIA, V6A1R5 **Representative for Service/Représentant pour Signification:** PAUL SMITH INTELLECTUAL PROPERTY LAW, SUITE 330 - 1508 WEST BROADWAY, VANCOUVER, BRITISH COLUMBIA, V6J1W8

# 加華

The transliteration of the Chinese characters is GAH WAH and the translation is CANADA CHINA as provided by the applicant.

**WARES:** Range hoods, electric fans, air conditioners, electric heating fans, exhaust fans, deep fat fryers, electric bread cookers, electric coffee makers, electric rice cookers, electric rice steamers, electric space heaters, electric heating plates, toasters, electric hot water pots, convection ovens, soya milk makers, dishwashers, refrigerators and electric hot plates. **Proposed Use in CANADA** on wares.

Selon le requérant, la translittération des caractères chinois est GAH WAH, ce qui peut se traduire en anglais par CANADA CHINA.

**MARCHANDISES:** Hottes de cuisinière, ventilateurs électriques, climatiseurs, générateurs d'air chaud électriques, ventilateurs d'extraction, friteuses, cuiseurs à pain électriques, cafetières automatiques électriques, cuiseurs à riz électriques, étuveuses à riz électriques, radiateurs indépendants électriques, assiettes chauffantes électriques, grille-pain, pots à eau chaude électriques, fours à convection, moulins pour boissons au soja, lave-vaisselle, réfrigérateurs et plaques chauffantes électriques. **Emploi projeté au CANADA** en liaison avec les marchandises.

**1,217,674.** 2004/05/21. Kraft Foods UK Ltd., St. George's House, Bayhill Road, Cheltenham, Gloucestershire, GL50 3AE, England, UNITED KINGDOM **Representative for Service/Représentant pour Signification:** BEVERLY BROOKS, (KRAFT CANADA INC.), 95 MOATFIELD DRIVE, DON MILLS, ONTARIO, M3B3L6

## SIMPLY MILK

The right to the exclusive use of the word MILK is disclaimed apart from the trade-mark.

**WARES:** Chocolate and chocolate confections. **Proposed Use in CANADA** on wares.

Le droit à l'usage exclusif du mot MILK en dehors de la marque de commerce n'est pas accordé.

**MARCHANDISES:** Chocolat et confiseries au chocolat. **Emploi projeté au CANADA** en liaison avec les marchandises.

**1,218,042.** 2004/05/19. Intellogix inc., personne morale dûment constituée en vertu de la Partie 1A de la Loi sur les compagnies (L.R.Q., c. C-38), 1100, Pavillon Maurice-Pollack, Cité Universitaire, Université Laval, Québec, QUÉBEC, G1K7P4 **Representative for Service/Représentant pour Signification:** LANGLOIS KRONSTROM DESJARDINS, S.E.N.C.R.L., 801, CHEMIN SAINT-LOUIS, BUREAU 300, QUEBEC, QUÉBEC, G1S1C1



Le droit à l'usage exclusif des mots TECHNOLOGIES, INTERNET et DESIGN en dehors de la marque de commerce n'est pas accordé.

**SERVICES:** (1) Services de consultation, de conception, de réalisation et d'hébergement de sites internet et d'applications internet pour des tiers. (2) Services de consultation et de réalisation de design graphique pour sites internet, pour imprimés et pour supports multimédia et ce, pour des tiers. (3) Services de gestion informatique des commandes, des transactions et du paiement, pour des tiers, dans le domaine du commerce

électronique. (4) Services d'insertion de données personnalisées et d'encodage de documents électroniques pour des tiers. (5) Services de conception et de réalisation, pour des tiers, d'outils informatiques permettant l'automatisation de tâches de gestion et de traitement de contenu. **Employée** au CANADA depuis au moins 28 avril 2004 en liaison avec les services.

The right to the exclusive use of the words TECHNOLOGIES, INTERNET and DESIGN is disclaimed apart from the trade-mark.

**SERVICES:** (1) Consulting services, services related to design, to the creation and hosting of Web sites and of Internet applications for others. (2) Consulting services and services for the graphic design of Web sites, for printed goods and for multimedia supports for others. (3) Computer management of orders, transactions and payments for others in the field of e-commerce. (4) Personalized data entry and encoding of electronic documents for others. (5) Design and implementation, for others, of computer tools for automating content management and processing tasks. **Used** in CANADA since at least April 28, 2004 on services.

**1,218,043.** 2004/05/19. Intellogix inc., personne morale dûment constituée en vertu de la Partie 1A de la Loi sur les compagnies (L.R.Q., c. C-38), 1100, Pavillon Maurice-Pollack, Cité Universitaire, Université Laval, Québec, QUÉBEC, G1K7P4  
**Representative for Service/Représentant pour Signification:** LANGLOIS KRONSTROM DESJARDINS, S.E.N.C.R.L., 801, CHEMIN SAINT-LOUIS, BUREAU 300, QUEBEC, QUÉBEC, G1S1C1



**SERVICES:** (1) Services de consultation, de conception, de réalisation et d'hébergement de sites internet et d'applications internet pour des tiers. (2) Services de consultation et de réalisation de design graphique pour sites internet, pour imprimés et pour supports multimédia et ce, pour des tiers. (3) Services de gestion informatique des commandes, des transactions et du paiement, pour des tiers, dans le domaine du commerce électronique. (4) Services d'insertion de données personnalisées et d'encodage de documents électroniques pour des tiers. (5) Services de conception et de réalisation, pour des tiers, d'outils informatiques permettant l'automatisation de tâches de gestion et de traitement de contenu. **Employée** au CANADA depuis au moins 05 mai 2004 en liaison avec les services.

**SERVICES:** (1) Consulting services, services related to design, to the creation and hosting of Web sites and of Internet applications for others. (2) Consulting services and services for the graphic design of Web sites, for printed goods and for multimedia supports for others. (3) Computer management of orders, transactions and payments for others in the field of e-commerce. (4) Personalized data entry and encoding of electronic documents for others. (5) Design and implementation, for others, of computer tools for automating content management and processing tasks. **Used** in CANADA since at least May 05, 2004 on services.

**1,218,044.** 2004/05/19. Intellogix inc., personne morale dûment constituée en vertu de la Partie 1A de la Loi sur les compagnies (L.R.Q., c. C-38), 1100, Pavillon Maurice-Pollack, Cité Universitaire, Université Laval, Québec, QUÉBEC, G1K7P4  
**Representative for Service/Représentant pour Signification:** LANGLOIS KRONSTROM DESJARDINS, S.E.N.C.R.L., 801, CHEMIN SAINT-LOUIS, BUREAU 300, QUEBEC, QUÉBEC, G1S1C1

## INTELLOGIX

**SERVICES:** (1) Services de consultation, de conception, de réalisation et d'hébergement de sites internet et d'applications internet pour des tiers. (2) Services de consultation et de réalisation de design graphique pour sites internet, pour imprimés et pour supports multimédia et ce, pour des tiers. (3) Services de gestion informatique des commandes, des transactions et du paiement, pour des tiers, dans le domaine du commerce électronique. (4) Services d'insertion de données personnalisées et d'encodage de documents électroniques pour des tiers. (5) Services de conception et de réalisation, pour des tiers, d'outils informatiques permettant l'automatisation de tâches de gestion et de traitement de contenu. **Employée** au CANADA depuis au moins 18 avril 2003 en liaison avec les services.

**SERVICES:** (1) Consulting services, services related to design, to the creation and hosting of Web sites and of Internet applications for others. (2) Consulting services and services for the graphic design of Web sites, for printed goods and for multimedia supports for others. (3) Computer management of orders, transactions and payments for others in the field of e-commerce. (4) Personalized data entry and encoding of electronic documents for others. (5) Design and implementation, for others, of computer tools for automating content management and processing tasks. **Used** in CANADA since at least April 18, 2003 on services.

**1,218,057.** 2004/05/19. Church & Dwight Co., Inc., a corporation organized and existing under the laws of the State of Delaware, 469 North Harrison Street, Princeton, New Jersey, 08543-5297, UNITED STATES OF AMERICA  
**Representative for Service/Représentant pour Signification:** BAKER & MCKENZIE, BCE PLACE, 181 BAY STREET, SUITE 2100, P.O. BOX 874, TORONTO, ONTARIO, M5J2T3

## PLAISIR BLANCHISSANT

The right to the exclusive use of the word BLANCHISSANT is disclaimed apart from the trade-mark.

**WARES:** Oral hygiene products, namely dentifrices, toothpastes and mouthwashes. **Proposed Use** in CANADA on wares.

Le droit à l'usage exclusif du mot BLANCHISSANT en dehors de la marque de commerce n'est pas accordé.

**MARCHANDISES:** Produits d'hygiène orale, notamment dentifrices, pâte dentifrice et rince-bouche. **Emploi** projeté au CANADA en liaison avec les marchandises.

**1,218,110.** 2004/05/26. MALOTERK INC., 270 The Kingsway, Suite 205, Toronto, ONTARIO, M9A3T7 **Representative for Service/Représentant pour Signification:** KVAS MILLER EVERITT, 3300 BLOOR STREET WEST, SUITE 3100, 11TH FLOOR, TORONTO, ONTARIO, M8X2X3

## 1 888 NU MOUTH

The right to the exclusive use of the word MOUTH is disclaimed apart from the trade-mark.

**SERVICES:** Dentistry services; dental surgery services and dental implant services. **Used** in CANADA since at least as early as March 1997 on services.

Le droit à l'usage exclusif du mot MOUTH en dehors de la marque de commerce n'est pas accordé.

**SERVICES:** Services de dentisterie; services de chirurgie dentaire et services d'implantologie dentaire. **Employée** au CANADA depuis au moins aussi tôt que mars 1997 en liaison avec les services.

**1,218,741.** 2004/06/01. Tortoise Restaurant Group Inc., 3370 South Service Road, Burlington, ONTARIO, L7N3M6 **Representative for Service/Représentant pour Signification:** GOWLING LAFLEUR HENDERSON LLP, SUITE 560, 120 KING STREET WEST, P.O. BOX 1045 LCD1, HAMILTON, ONTARIO, L8N3R4



The right to the exclusive use of the words SPORTS GRILL is disclaimed apart from the trade-mark.

**SERVICES:** Restaurant and bar services. **Used** in CANADA since at least as early as May 09, 2003 on services.

Le droit à l'usage exclusif des mots SPORTS GRILL en dehors de la marque de commerce n'est pas accordé.

**SERVICES:** Services de restaurant et de bar. **Employée** au CANADA depuis au moins aussi tôt que le 09 mai 2003 en liaison avec les services.

**1,218,787.** 2004/06/01. CSL Limited, 45 Poplar Road, Parkville, 3052, Victoria, AUSTRALIA **Representative for Service/Représentant pour Signification:** LANG MICHENER LLP, BCE PLACE, P.O. BOX 747, SUITE 2500, 181 BAY STREET, TORONTO, ONTARIO, M5J2T7

## AFLURIA

**WARES:** Influenza vaccines for human use. **Priority Filing Date:** March 12, 2004, Country: AUSTRALIA, Application No: 993129 in association with the same kind of wares. **Proposed Use** in CANADA on wares.

**MARCHANDISES:** Vaccins contre la grippe pour usage humain. **Date** de priorité de production: 12 mars 2004, pays: AUSTRALIE, demande no: 993129 en liaison avec le même genre de marchandises. **Emploi** projeté au CANADA en liaison avec les marchandises.

**1,218,789.** 2004/06/01. CSL Limited, 45 Poplar Road, Parkville, 3052, Victoria, AUSTRALIA **Representative for Service/Représentant pour Signification:** LANG MICHENER LLP, BCE PLACE, P.O. BOX 747, SUITE 2500, 181 BAY STREET, TORONTO, ONTARIO, M5J2T7

## ENZIRA

**WARES:** Influenza vaccines for human use. **Priority Filing Date:** March 12, 2004, Country: AUSTRALIA, Application No: 993153 in association with the same kind of wares. **Proposed Use** in CANADA on wares.

**MARCHANDISES:** Vaccins contre la grippe pour usage humain. **Date** de priorité de production: 12 mars 2004, pays: AUSTRALIE, demande no: 993153 en liaison avec le même genre de marchandises. **Emploi** projeté au CANADA en liaison avec les marchandises.

**1,218,941.** 2004/06/02. RUBBERMAID INCORPORATED, a corporation of Ohio, 29 E. Stephenson Street, Freeport, Illinois 61032, UNITED STATES OF AMERICA **Representative for Service/Représentant pour Signification:** BLAKE, CASSELS & GRAYDON LLP, INTELLECTUAL PROPERTY GROUP, COMMERCE COURT WEST, 28TH FLOOR, 199 BAY STREET, TORONTO, ONTARIO, M5L1A9

## STEAM AND SERVE

The right to the exclusive use of the word STEAM is disclaimed apart from the trade-mark.

**WARES:** Cookware, namely steamers. **Priority** Filing Date: May 26, 2004, Country: UNITED STATES OF AMERICA, Application No: 78/425,401 in association with the same kind of wares. **Proposed** Use in CANADA on wares.

Le droit à l'usage exclusif du mot STEAM en dehors de la marque de commerce n'est pas accordé.

**MARCHANDISES:** Batterie de cuisine, nommément marmites à vapeur. **Date** de priorité de production: 26 mai 2004, pays: ÉTATS-UNIS D'AMÉRIQUE, demande no: 78/425,401 en liaison avec le même genre de marchandises. **Emploi** projeté au CANADA en liaison avec les marchandises.

**1,218,953.** 2004/06/02. RUBBERMAID INCORPORATED, a corporation of Ohio, 29 E. Stephenson Street, Freeport, Illinois 61032, UNITED STATES OF AMERICA **Representative for Service/Représentant pour Signification:** BLAKE, CASSELS & GRAYDON LLP, INTELLECTUAL PROPERTY GROUP, COMMERCE COURT WEST, 28TH FLOOR, 199 BAY STREET, TORONTO, ONTARIO, M5L1A9

## STORE AND SLICE

The right to the exclusive use of the word STORE is disclaimed apart from the trade-mark.

**WARES:** Food storage containers. **Priority** Filing Date: May 26, 2004, Country: UNITED STATES OF AMERICA, Application No: 78/425,495 in association with the same kind of wares. **Proposed** Use in CANADA on wares.

Le droit à l'usage exclusif du mot STORE en dehors de la marque de commerce n'est pas accordé.

**MARCHANDISES:** Récipients d'entreposage d'aliments. **Date** de priorité de production: 26 mai 2004, pays: ÉTATS-UNIS D'AMÉRIQUE, demande no: 78/425,495 en liaison avec le même genre de marchandises. **Emploi** projeté au CANADA en liaison avec les marchandises.

**1,218,954.** 2004/06/02. RUBBERMAID INCORPORATED, a corporation of Ohio, 29 E. Stephenson Street, Freeport, Illinois 61032, UNITED STATES OF AMERICA **Representative for Service/Représentant pour Signification:** BLAKE, CASSELS & GRAYDON LLP, INTELLECTUAL PROPERTY GROUP, COMMERCE COURT WEST, 28TH FLOOR, 199 BAY STREET, TORONTO, ONTARIO, M5L1A9

## TRAVELSURE

**WARES:** Beverageware, namely glasses. **Priority** Filing Date: May 27, 2004, Country: UNITED STATES OF AMERICA, Application No: 78/425,906 in association with the same kind of wares. **Proposed** Use in CANADA on wares.

**MARCHANDISES:** Articles pour boire, nommément verres. **Date** de priorité de production: 27 mai 2004, pays: ÉTATS-UNIS D'AMÉRIQUE, demande no: 78/425,906 en liaison avec le même genre de marchandises. **Emploi** projeté au CANADA en liaison avec les marchandises.

**1,219,002.** 2004/06/03. Société Laurentide Inc., 4660, 12 e Avenue, Shawinigan-Sud, QUÉBEC, G9N6T5

## E 4

**MARCHANDISES:** Peinture polyuréthane acrylique pour portes et fenêtres extérieures pour application industrielle, préservatifs contre la rouille et contre la détérioration du bois, apprêts à peinture. **Employée** au CANADA depuis 01 mai 2004 en liaison avec les marchandises.

**WARES:** Polyurethane acrylic paint for exterior doors and window for industrial application, rust prevention compounds and wood preservatives, paint primers. **Used** in CANADA since May 01, 2004 on wares.

**1,219,031.** 2004/06/03. VenVest, Incorporated, 7777 Bonhomme, Suite 1800, St. Louis, Missouri 63105, UNITED STATES OF AMERICA **Representative for Service/Représentant pour Signification:** SANDRA M. HOOD, (SEABY & ASSOCIATES), 603 - 250 CITY CENTRE AVENUE, OTTAWA, ONTARIO, K1R6K7

## \$500 NO-FRUSTRATION GUARANTEE

The right to the exclusive use of the word GUARANTEE is disclaimed apart from the trade-mark.

**SERVICES:** Repair, maintenance, replacement and installation services in the field of plumbing, heating, ventilation and air conditioning equipment. **Used** in CANADA since at least as early as May 15, 2003 on services. **Used** in UNITED STATES OF AMERICA on services. **Registered** in or for UNITED STATES OF AMERICA on July 30, 2002 under No. 2602241 on services.

Le droit à l'usage exclusif du mot GUARANTEE en dehors de la marque de commerce n'est pas accordé.

**SERVICES:** Services de réparation, d'entretien, de remplacement et d'installation dans le domaine du matériel de plomberie, de chauffage, de ventilation et de conditionnement d'air. **Employée** au CANADA depuis au moins aussi tôt que le 15 mai 2003 en liaison avec les services. **Employée:** ÉTATS-UNIS D'AMÉRIQUE en liaison avec les services. **Enregistrée** dans ou pour ÉTATS-UNIS D'AMÉRIQUE le 30 juillet 2002 sous le No. 2602241 en liaison avec les services.

**1,219,034.** 2004/06/03. VenVest, Incorporated, 7777 Bonhomme, Suite 1800, St. Louis, Missouri 63105, UNITED STATES OF AMERICA **Representative for Service/Représentant pour Signification:** SANDRA M. HOOD, (SEABY & ASSOCIATES), 603 - 250 CITY CENTRE AVENUE, OTTAWA, ONTARIO, K1R6K7

## DOUBLE THE DIFFERENCE UTILITY SAVINGS

**SERVICES:** Repair, maintenance, replacement and installation services in the field of plumbing, heating, ventilation and air conditioning equipment. **Used** in CANADA since at least as early as May 15, 2003 on services. **Used** in UNITED STATES OF AMERICA on services. **Registered** in or for UNITED STATES OF AMERICA on November 05, 2002 under No. 2646661 on services.

**SERVICES:** Services de réparation, d'entretien, de remplacement et d'installation dans le domaine du matériel de plomberie, de chauffage, de ventilation et de climatisation. **Employée** au CANADA depuis au moins aussi tôt que le 15 mai 2003 en liaison avec les services. **Employée:** ÉTATS-UNIS D'AMÉRIQUE en liaison avec les services. **Enregistrée** dans ou pour ÉTATS-UNIS D'AMÉRIQUE le 05 novembre 2002 sous le No. 2646661 en liaison avec les services.

**1,219,054.** 2004/06/03. les boutiques ACE STYLE Limited, 18th Floor, Edinburgh Tower, The Landmark, 15 Queen's Road Central, HONG KONG, CHINA **Representative for Service/ Représentant pour Signification:** FETHERSTONHAUGH & CO., SUITE 900, 55 METCALFE STREET, P.O. BOX 2999, STATION D, OTTAWA, ONTARIO, K1P5Y6

## P.S. I Love You.

**WARES:** Clothing, namely blouses, coats, dresses, exercise suits, gowns, jackets, jeans, pants, rainwear, namely coats, ponchos, rain jackets, rain pants, shirts, shorts, skirts, ski wear, suits, sweaters, sweat suits, sweatshirts, sweatpants, swim wear, tennis wear, (namely skirts, shorts, shirts), neckwear, namely ties, scarves, shawls, beachwear, namely swimsuits, intimate apparel, namely body suits, bras, bustiers, foundation garments, lingerie, loungewear, slippers, underclothes, under garments, underwear, vests, nightwear, namely robes, night gowns, pajamas, bathrobes; hosiery, socks and stockings, belts, gloves and mittens; infantwear, namely sleepers, vests, pants, jackets, sweaters, t-shirts, bunting bags, gowns; footwear, namely shoes, boots, slippers, sandals; headgear, namely hats, caps, visors, toques.

**SERVICES:** Advertising services through all forms of media including but not limited to via online, television, radio, direct mail or print advertisements; business management; business administration; office functions, namely providing personnel business consultative and advisory services, business information management assistance and office administration services; wholesaling and retailing services, the bringing together, of a variety of goods through Internet shopping channels enabling customers to conveniently view and purchase those goods by means of telecommunications; organization of exhibitions for commercial and advertising purpose; arranging and conducting of trade shows; dissemination of advertising matter; rental of advertising space; modelling for advertising or sales promotion, news clipping services; public relations; publicity; publicity

agencies; business consultancy services and business management advice; demonstration of goods for advertising purposes; distribution of samples; marketing research; marketing studies; on-line advertising; consultancy and advisory services in respect of the aforementioned. **Proposed** Use in CANADA on wares and on services.

**MARCHANDISES:** Vêtements, notamment chemisiers, manteaux, robes, survêtements d'exercice, peignoirs, vestes, jeans, pantalons, vêtements imperméables, notamment manteaux, ponchos, vestes de pluie, pantalons pour la pluie, chemises, shorts, jupes, vêtements de ski, costumes, chandails, survêtements, pulls d'entraînement, pantalons de survêtement, maillot de bain, vêtements de tennis, (notamment jupes, shorts, chemises), cravates et cache-cols, notamment cravates, foulards, châles, vêtements de plage, notamment maillots de bain, sous-vêtements, notamment corsages-culottes, soutiens-gorge, bustiers, sous-vêtements de maintien, lingerie, robes d'intérieur, combinaisons-jupons, sous-vêtements, maillots de sous-vêtements, vêtements de nuit, notamment sorties de bain, robes de nuit, pyjamas, robes de chambre; bonneterie, chaussettes et bas, ceintures, gants et mitaines; vêtements pour bébés, notamment dormeuses, gilets, pantalons, vestes, chandails, tee-shirts, nids d'ange, peignoirs; articles chaussants, notamment chaussures, bottes, pantouffles, sandales; couvre-chefs, notamment chapeaux, casquettes, visières, tuques.

**SERVICES:** Services de publicité au moyen de toutes les formes de médias, y compris mais sans s'y limiter, les annonces en ligne, à la télévision, le publipostage direct ou les publicités imprimées; gestion des affaires; administration des affaires; tâches de bureau, notamment fourniture de services d'avis et conseils en personnel à l'intention des entreprises et de services d'aide à la gestion de renseignements commerciaux et d'administration de bureau; services de vente en gros et de vente au détail, le regroupement d'une foule de marchandises au moyen de voies de magasinage sur Internet permettant aux clients de visualiser commodément et d'acheter ces marchandises grâce à la magie des télécommunications; organisation d'expositions à des fins commerciales et publicitaires; organisation et tenue de salons professionnels; diffusion de matériel publicitaire; location d'espace publicitaire; modélisation pour publicité ou promotion des ventes, service de coupures de presse; relations publiques; publicité; agences de publicité; services de conseils aux entreprises et de conseils en gestion d'entreprise; démonstration de marchandises à des fins publicitaires; distribution d'échantillons; recherche en commercialisation; études de marché; publicité en ligne; services de consultation et de conseils. **Emploi** projeté au CANADA en liaison avec les marchandises et en liaison avec les services.

**1,219,185.** 2004/06/01. Cosmedix MD Inc., 150 York Street, Suite 105, Toronto, ONTARIO, M5H3S5 **Representative for Service/ Représentant pour Signification:** GEOFFREY D. BROWN, (MINDEN GROSS GRAFSTEIN & GREENSTEIN LLP), 111 RICHMOND STREET WEST, SUITE 700, TORONTO, ONTARIO, M5H2H5

## COSMEDIX MD



The right to the exclusive use of the word MD is disclaimed apart from the trade-mark.

**WARES:** (1) Skin lotions and creams. (2) Vitamins. **SERVICES:** (1) Skin care treatment and consultation. (2) Cosmetic dermatologic treatment, including facial and body chemical peels, microdermabrasion and sclerotherapy. (3) Surgical cosmetic treatment, including medical and cosmetic laser treatments, radio frequency skin treatments, injection of botulinum toxin type A and intense pulse light therapy. (4) Aesthetic services, namely facials, facial peels, radio frequency induced skin tightening, threading and waxing. **Used** in CANADA since at least as early as February 25, 2004 on wares and on services.

Le droit à l'usage exclusif du mot MD en dehors de la marque de commerce n'est pas accordé.

**MARCHANDISES:** (1) Lotions et crèmes pour la peau. (2) Vitamines. **SERVICES:** (1) Traitement et conseil dans le domaine des soins de la peau. (2) Traitement cosmétique de la peau, y compris traitements faciaux et corporels par dermabrasion chimique, microdermabrasion et sclérothérapie. (3) Traitement esthétique, comprenant traitements médicaux et esthétiques au laser, traitements de la peau par fréquence radio, injection de toxine botulinique de type A et thérapie lumineuse à impulsions intenses. (4) Services de soins esthétiques, notamment soins faciaux, gommage facial, raffermissment de la peau par radiofréquence, threading et épilation à la cire. **Employée** au CANADA depuis au moins aussi tôt que le 25 février 2004 en liaison avec les marchandises et en liaison avec les services.

**1,219,198.** 2004/06/02. JAMIESON LABORATORIES LTD., 2 St. Clair Avenue West, Toronto, ONTARIO, M4V1L5 **Representative for Service/Représentant pour Signification:** OGILVY RENAULT, 1981 MCGILL COLLEGE AVENUE, SUITE 1600, MONTREAL, QUEBEC, H3A2Y3

## OCCU-LOGIC

**WARES:** Vitamins, minerals, and herbal supplements, namely lutein, zeaxanthin, and bilberry, for improved eye health. **Proposed** Use in CANADA on wares.

**MARCHANDISES:** Vitamines, minéraux et suppléments aux herbes, notamment lutéine, zéaxanthine et myrtille, pour l'amélioration de la santé des yeux. **Emploi** projeté au CANADA en liaison avec les marchandises.

**1,219,255.** 2004/06/04. Avon Products, Inc., 1251 Avenue of the Americas, New York, NY 10020, UNITED STATES OF AMERICA **Representative for Service/Représentant pour Signification:** MBM & CO., 270 ALBERT STREET, 14TH FLOOR, OTTAWA, ONTARIO, K1P5G8

## LIP SHINELINER

The right to the exclusive use of the word LIP is disclaimed apart from the trade-mark.

**WARES:** Cosmetics, namely, lip liner pencil. **Proposed** Use in CANADA on wares.

Le droit à l'usage exclusif du mot LIP en dehors de la marque de commerce n'est pas accordé.

**MARCHANDISES:** Cosmétiques, notamment crayon à lèvres. **Emploi** projeté au CANADA en liaison avec les marchandises.

**1,219,336.** 2004/06/07. National Association of Boards of Pharmacy, 700 Busse Highway, Park Ridge, Illinois 60068, UNITED STATES OF AMERICA **Representative for Service/Représentant pour Signification:** SMART & BIGGAR, 438 UNIVERSITY AVENUE, SUITE 1500, BOX 111, TORONTO, ONTARIO, M5G2K8

## PHARMACIST SELF-ASSESSMENT MECHANISM

The right to the exclusive use of the words PHARMACIST and SELF-ASSESSMENT is disclaimed apart from the trade-mark.

**SERVICES:** Providing an online computer database in the field of competency of pharmaceutical skills, training and qualifications for use by individuals having a pharmaceutical education and experience to enable evaluation of the degree of competency and skill. **Priority** Filing Date: December 19, 2003, Country: UNITED STATES OF AMERICA, Application No: 78/343,452 in association with the same kind of services. **Proposed** Use in CANADA on services.

Le droit à l'usage exclusif des mots PHARMACIST et SELF-ASSESSMENT en dehors de la marque de commerce n'est pas accordé.

**SERVICES:** Fourniture d'une base de données informatisées en ligne dans le domaine des compétences pharmaceutiques, de formation et des qualifications pour utilisation par des personnes ayant une éducation et de l'expérience en pharmacie telles qu'elles permettent l'évaluation du niveau de compétences et d'habileté. **Date** de priorité de production: 19 décembre 2003, pays: ÉTATS-UNIS D'AMÉRIQUE, demande no: 78/343,452 en liaison avec le même genre de services. **Emploi** projeté au CANADA en liaison avec les services.

**1,219,351.** 2004/06/07. National Association of Boards of Pharmacy, 700 Busse Highway, Park Ridge, Illinois 60068, UNITED STATES OF AMERICA **Representative for Service/Représentant pour Signification:** SMART & BIGGAR, 438 UNIVERSITY AVENUE, SUITE 1500, BOX 111, TORONTO, ONTARIO, M5G2K8

## PSAM

**SERVICES:** Providing an online computer database in the field of competency of pharmaceutical skills, training and qualifications for use by individuals having a pharmaceutical education and experience to enable evaluation of the degree of competency and skill. **Priority** Filing Date: December 19, 2003, Country: UNITED STATES OF AMERICA, Application No: 78/343,439 in association with the same kind of services. **Proposed** Use in CANADA on services.

**SERVICES:** Fourniture d'une base de données informatisées en ligne dans le domaine des compétences pharmaceutiques, de formation et des qualifications pour utilisation par des personnes ayant une éducation et de l'expérience en pharmacie telles qu'elles permettent l'évaluation du niveau de compétences et d'habileté. **Date** de priorité de production: 19 décembre 2003, pays: ÉTATS-UNIS D'AMÉRIQUE, demande no: 78/343,439 en liaison avec le même genre de services. **Emploi** projeté au CANADA en liaison avec les services.

**1,219,368.** 2004/06/07. Avon Products, Inc., 1251 Avenue of the Americas, New York, NY 10020, UNITED STATES OF AMERICA **Representative for Service/Représentant pour Signification:** MBM & CO., 270 ALBERT STREET, 14TH FLOOR, OTTAWA, ONTARIO, K1P5G8

## VISUAL PERFECTION

The right to the exclusive use of the word PERFECTION is disclaimed apart from the trade-mark.

**WARES:** Skin care products, namely, skin moisturizer, skin cream, skin lotion, skin cleanser, skin cleansing gel/lotion, skin cleansing scrub, cleansing pore patch, facial treatment capsules, eye makeup remover pads, skin cleansing pads, gel wash, facial toner, face water, astringent, facial mask, lip balm, sun blocking lotion, sun blocking cream, sunless tanning lotion, sun blocking stick, cleansing soap, facial line eraser. **Priority** Filing Date: June 04, 2004, Country: UNITED STATES OF AMERICA, Application No: 78/430,223 in association with the same kind of wares. **Proposed** Use in CANADA on wares.

Le droit à l'usage exclusif du mot PERFECTION en dehors de la marque de commerce n'est pas accordé.

**MARCHANDISES:** Produits pour les soins de la peau, notamment hydratant pour la peau, crème pour la peau, lotion pour la peau, nettoyant pour la peau, lotion/gel nettoyant pour la peau, brosses dures de nettoyage de la peau, timbres de nettoyage des pores, capsules de traitement facial, tampons démaquillants pour les yeux, tampons démaquillants pour la peau, nettoyant en gel, tonifiant pour le visage, eau pour le visage, astringents, masque de beauté, baume pour les lèvres, écran solaire en lotion, écran solaire en bâtonnet, savon nettoyant, produit antirides pour le visage. **Date** de priorité de production: 04 juin 2004, pays: ÉTATS-UNIS D'AMÉRIQUE, demande no: 78/430,223 en liaison avec le même genre de marchandises. **Emploi** projeté au CANADA en liaison avec les marchandises.

**1,219,385.** 2004/06/07. Weyerhaeuser Company (a Washington corporation), 33663 Weyerhaeuser Way South, Federal Way, Washington 98003, UNITED STATES OF AMERICA **Representative for Service/Représentant pour Signification:** SMART & BIGGAR, BOX 11560 VANCOUVER CENTRE, 650 W. GEORGIA ST., SUITE 2200, VANCOUVER, BRITISH COLUMBIA, V6B4N8

## TJ-OPTIFAB

**WARES:** Computer software for use in managing, tracking and controlling customized engineered wood products during the design, fabrication, shipping, distributing and installation processes; online, non-downloadable software for use in managing, tracking and controlling customized engineered wood products during the design, fabrication, shipping, distributing and installation processes. **Priority** Filing Date: March 03, 2004, Country: UNITED STATES OF AMERICA, Application No: 78/377,697 in association with the same kind of wares. **Proposed** Use in CANADA on wares.

**MARCHANDISES:** Logiciels utilisés à des fins de gestion, de repérage et de commande de produits de bois d'ingénierie à façon durant les processus de conception, de fabrication, d'expédition, de distribution et d'installation; logiciels en ligne non téléchargeables utilisés à des fins de gestion, de repérage et de commande de produits de bois d'ingénierie à façon durant les processus de conception, de fabrication, d'expédition, de distribution et d'installation. **Date** de priorité de production: 03 mars 2004, pays: ÉTATS-UNIS D'AMÉRIQUE, demande no: 78/377,697 en liaison avec le même genre de marchandises. **Emploi** projeté au CANADA en liaison avec les marchandises.

**1,219,448.** 2004/06/07. PHARMACIA & UPJOHN COMPANY, 100 Route 206 North, Peapack, New Jersey, 07977, UNITED STATES OF AMERICA **Representative for Service/Représentant pour Signification:** RICHES, MCKENZIE & HERBERT LLP, SUITE 1800, 2 BLOOR STREET EAST, TORONTO, ONTARIO, M4W3J5

## GENISTA

**WARES:** Veterinary pharmaceutical preparation, namely, an immunological preparation for the prevention and metaphylaxis of infections and stress-induced diseases. **Proposed** Use in CANADA on wares.

**MARCHANDISES:** Préparation pharmaceutique vétérinaire, notamment préparation immunologique pour la prévention et la métaphylaxie d'infections et de maladies provoquées par le stress. **Emploi** projeté au CANADA en liaison avec les marchandises.

**1,219,700.** 2004/06/09. SCA HYGIENE PRODUCTS AB, S-405 03 Goteborg, SWEDEN **Representative for Service/Représentant pour Signification:** ROBIC, CENTRE CDP CAPITAL, 1001, SQUARE VICTORIA, BLOC E - 8E ETAGE, MONTRÉAL, QUEBEC, H2Z2B7

## NIGHT & DAY

**WARES:** Diapers and other absorbent articles for sanitary purposes and for use by persons suffering from incontinence, namely hygiene pants, briefs and pads; pants for use by persons suffering from incontinence; disposable sheets and underlays for use by persons suffering from incontinence; cloths for washing the body made of paper, drying towels made of paper, all for use within the field of incontinence and geriatric care. **Used** in CANADA since at least as early as May 31, 2002 on wares.

**MARCHANDISES:** Couches et autres articles absorbants pour fins sanitaires et à l'usage des personnes souffrant d'incontinence, nommément pantalons hygiéniques, culottes sanitaires et tampons hygiéniques; pantalons à l'usage des personnes souffrant d'incontinence; draps et sous-couches jetables à l'usage des personnes souffrant d'incontinence; linge pour lavage corporel en papier, serviettes de séchage en papier, tous à utiliser dans les domaines des soins aux incontinents et des soins gériatriques. **Employée** au CANADA depuis au moins aussi tôt que le 31 mai 2002 en liaison avec les marchandises.

**1,219,702.** 2004/06/09. Irvine Scientific Sales Company, Inc., 2511 Daimler Street, , Santa Ana, California, 92705, UNITED STATES OF AMERICA **Representative for Service/ Représentant pour Signification:** PERLEY-ROBERTSON, HILL & MCDougALL LLP, 90 RUE SPARKS STREET, 4TH FLOOR, OTTAWA, ONTARIO, K1P1E2

## CRYOTIP

**WARES:** Culture and cell growth media for medical and veterinary use. **Priority** Filing Date: April 22, 2004, Country: UNITED STATES OF AMERICA, Application No: 78/406,405 in association with the same kind of wares. **Proposed** Use in CANADA on wares.

**MARCHANDISES:** Supports de croissance de cellules et de culture pour utilisation médicale et vétérinaire. **Date** de priorité de production: 22 avril 2004, pays: ÉTATS-UNIS D'AMÉRIQUE, demande no: 78/406,405 en liaison avec le même genre de marchandises. **Emploi** projeté au CANADA en liaison avec les marchandises.

**1,219,872.** 2004/06/10. Sanford, L.P., 29 East Stephenson Street, Freeport, Illinois 61032, UNITED STATES OF AMERICA **Representative for Service/Représentant pour Signification:** BLAKE, CASSELS & GRAYDON LLP, INTELLECTUAL PROPERTY GROUP, COMMERCE COURT WEST, 28TH FLOOR, 199 BAY STREET, TORONTO, ONTARIO, M5L1A9

## MIXABLE MARKERS

The right to the exclusive use of the word MARKERS is disclaimed apart from the trade-mark.

**WARES:** Writing instruments, namely, markers. **Priority** Filing Date: June 07, 2004, Country: UNITED STATES OF AMERICA, Application No: 78431035 in association with the same kind of wares. **Proposed** Use in CANADA on wares.

Le droit à l'usage exclusif du mot MARKERS en dehors de la marque de commerce n'est pas accordé.

**MARCHANDISES:** Instruments d'écriture, nommément marqueurs. **Date** de priorité de production: 07 juin 2004, pays: ÉTATS-UNIS D'AMÉRIQUE, demande no: 78431035 en liaison avec le même genre de marchandises. **Emploi** projeté au CANADA en liaison avec les marchandises.

**1,219,881.** 2004/06/10. U.S. Franchise Systems, Inc., a Georgia corporation, Suite 615, 1800 Peachtree Street, N.W., Atlanta, Georgia, 30309, UNITED STATES OF AMERICA **Representative for Service/Représentant pour Signification:** RIDOUT & MAYBEE LLP, ONE QUEEN STREET EAST, SUITE 2400, TORONTO, ONTARIO, M5C3B1

## MICROTEL

**SERVICES:** Hotel and motel services; franchising services, namely, offering technical assistance in establishing and/or operating hotels and motels. **Used** in UNITED STATES OF AMERICA on services. **Registered** in or for UNITED STATES OF AMERICA on May 30, 1989 under No. 1,541,815 on services; UNITED STATES OF AMERICA on December 31, 1991 under No. 1,670,688 on services. **Proposed** Use in CANADA on services.

**SERVICES:** Services d'hôtel et de motel; services de franchisage, nommément fourniture d'aide technique dans l'établissement et/ou l'exploitation d'hôtels et de motels. **Employée:** ÉTATS-UNIS D'AMÉRIQUE en liaison avec les services. **Enregistrée** dans ou pour ÉTATS-UNIS D'AMÉRIQUE le 30 mai 1989 sous le No. 1,541,815 en liaison avec les services; ÉTATS-UNIS D'AMÉRIQUE le 31 décembre 1991 sous le No. 1,670,688 en liaison avec les services. **Emploi** projeté au CANADA en liaison avec les services.

**1,219,883.** 2004/06/10. Sanford, L.P., 29 East Stephenson Street, Freeport, Illinois 61032, UNITED STATES OF AMERICA **Representative for Service/Représentant pour Signification:** BLAKE, CASSELS & GRAYDON LLP, INTELLECTUAL PROPERTY GROUP, COMMERCE COURT WEST, 28TH FLOOR, 199 BAY STREET, TORONTO, ONTARIO, M5L1A9

## PAINT BLAST

The right to the exclusive use of the word PAINT is disclaimed apart from the trade-mark.

**WARES:** Writing instruments, namely, markers. **Priority** Filing Date: June 07, 2004, Country: UNITED STATES OF AMERICA, Application No: 78430953 in association with the same kind of wares. **Proposed** Use in CANADA on wares.

Le droit à l'usage exclusif du mot PAINT en dehors de la marque de commerce n'est pas accordé.

**MARCHANDISES:** Instruments d'écriture, nommément marqueurs. **Date** de priorité de production: 07 juin 2004, pays: ÉTATS-UNIS D'AMÉRIQUE, demande no: 78430953 en liaison avec le même genre de marchandises. **Emploi** projeté au CANADA en liaison avec les marchandises.

**1,219,885.** 2004/06/10. Sanford, L.P., 29 East Stephenson Street, Freeport, Illinois 61032, UNITED STATES OF AMERICA **Representative for Service/Représentant pour Signification:** BLAKE, CASSELS & GRAYDON LLP, INTELLECTUAL PROPERTY GROUP, COMMERCE COURT WEST, 28TH FLOOR, 199 BAY STREET, TORONTO, ONTARIO, M5L1A9

## COOL WRITERS

The right to the exclusive use of the word WRITERS is disclaimed apart from the trade-mark.

**WARES:** Writing instruments, namely, pens and pencils. **Priority Filing Date:** June 08, 2004, **Country:** UNITED STATES OF AMERICA, **Application No:** 78431427 in association with the same kind of wares. **Proposed Use in CANADA on wares.**

Le droit à l'usage exclusif du mot WRITERS en dehors de la marque de commerce n'est pas accordé.

**MARCHANDISES:** Instruments d'écriture, nommément stylos et crayons. **Date de priorité de production:** 08 juin 2004, **pays:** ÉTATS-UNIS D'AMÉRIQUE, **demande no:** 78431427 en liaison avec le même genre de marchandises. **Emploi projeté au CANADA en liaison avec les marchandises.**

**1,220,019.** 2004/06/04. CEC Entertainment Concepts, L.P., a limited partnership organized and existing under the laws of Texas, 4441 West Airport Freeway, Irving, Texas 75062, UNITED STATES OF AMERICA **Representative for Service/Représentant pour Signification:** BAKER & MCKENZIE, BCE PLACE, 181 BAY STREET, SUITE 2100, P.O. BOX 874, TORONTO, ONTARIO, M5J2T3

## TURNING FUN INTO FUNDS

The right to the exclusive use of the word FUNDS is disclaimed apart from the trade-mark.

**SERVICES:** (1) Charitable fundraising services; restaurant services. (2) Entertainment services, namely, providing children's play areas and arcade services and video and coin operated game services; entertainment services, namely, live theatrical performances featuring electronically animated characters and featuring costumed live and animated characters. **Priority Filing Date:** February 03, 2004, **Country:** UNITED STATES OF AMERICA, **Application No:** 78/361,505 in association with the same kind of services (1). **Proposed Use in CANADA on services.**

Le droit à l'usage exclusif du mot FUNDS en dehors de la marque de commerce n'est pas accordé.

**SERVICES:** (1) Services de collecte de fonds de bienfaisance; services de restauration. (2) Services de divertissement, nommément fourniture d'aires de jeu et de services de salle de jeux électroniques pour enfants et de services de jeux vidéo et de machines de jeu payantes; services de divertissement, nommément représentations théâtrales en direct mettant en

vedette des personnages animés électroniquement et mettant en vedette des acteurs costumés et des personnages animés. **Date de priorité de production:** 03 février 2004, **pays:** ÉTATS-UNIS D'AMÉRIQUE, **demande no:** 78/361,505 en liaison avec le même genre de services (1). **Emploi projeté au CANADA en liaison avec les services.**

**1,220,055.** 2004/06/07. Entreprise J'Ose ltée, 165, chemin Sainte-Foy, Québec, QUÉBEC, G1R1T1 **Representative for Service/Représentant pour Signification:** LANGLOIS KRONSTROM DESJARDINS, S.E.N.C.R.L., 801, CHEMIN SAINT-LOUIS, BUREAU 300, QUEBEC, QUÉBEC, G1S1C1



**MARCHANDISES:** Shampoings, conditionneurs, produits coiffants, nommément gels, laques, pommades, fixatifs et traitements, nommément préparations traitant le chevelu pour lui donner un aspect sain et de belle apparence. **SERVICES:** Soins d'hygiène et de beauté pour le traitement, le soin et le maquillage du visage et du corps, des cheveux et des ongles nommément services de salon de beauté, de coiffure, d'esthétique, de maquillage, de manucure, de bronzage, de pédicure; conseils et consultations en matière de soins du visage et du corps, des cheveux et des ongles en matière de maquillage et de parfumerie. **Employée au CANADA depuis au moins aussi tôt que janvier 2000 en liaison avec les services. Emploi projeté au CANADA en liaison avec les marchandises.**

**WARES:** Shampoo, conditioners, hair setting preparations, namely gels, sprays, pomades, fixatives and treatments, namely preparations for the scalp for making it look healthy and beautifying it. **SERVICES:** Hygiene care and beauty care for the treatment, care and make-up of the face and body, hair and nails, namely beauty salon services, hairstyling services, esthetic services, make-up services, manicure services, suntanning services, pedicure services; advice and consultations related to care for the face and body, hair and nails related to make-up and perfumery. **Used in CANADA since at least as early as January 2000 on services. Proposed Use in CANADA on wares.**

**1,220,056.** 2004/06/07. Entreprise J'Ose Itée, 165, chemin Sainte-Foy, Québec, QUÉBEC, G1R1T1 **Representative for Service/Représentant pour Signification:** LANGLOIS KRONSTROM DESJARDINS, S.E.N.C.R.L., 801, CHEMIN SAINT-LOUIS, BUREAU 300, QUEBEC, QUÉBEC, G1S1C1

## Escompte Coiffe

**MARCHANDISES:** Shampoings, conditionneurs, produits coiffants, nommément gels, laques, pommades, fixatifs et traitements, nommément préparations traitant le chevelu pour lui donner un aspect sain et de belle apparence. **SERVICES:** Soins d'hygiène et de beauté pour le traitement, le soin et le maquillage du visage et du corps, des cheveux et des ongles nommément services de salon de beauté, de coiffure, d'esthétique, de maquillage, de manucure, de bronzage, de pédicure; conseils et consultations en matière de soins du visage et du corps, des cheveux et des ongles en matière de maquillage et de parfumerie. **Employée** au CANADA depuis au moins aussi tôt que mai 1982 en liaison avec les services. **Emploi** projeté au CANADA en liaison avec les marchandises.

**WARES:** Shampoo, conditioners, hair setting preparations, namely gels, sprays, pomades, fixatives and treatments, namely preparations for the scalp for making it look healthy and beautifying it. **SERVICES:** Hygiene care and beauty care for the treatment, care and make-up of the face and body, hair and nails, namely beauty salon services, hairstyling services, esthetic services, make-up services, manicure services, suntanning services, pedicure services; advice and consultations related to care for the face and body, hair and nails related to make-up and perfumery. **Used** in CANADA since at least as early as May 1982 on services. **Proposed** Use in CANADA on wares.

**1,220,143.** 2004/06/11. Hill's Pet Nutrition, Inc., 400 SW Eighth Street, Topeka, Kansas, UNITED STATES OF AMERICA **Representative for Service/Représentant pour Signification:** SMART & BIGGAR, 438 UNIVERSITY AVENUE, SUITE 1500, BOX 111, TORONTO, ONTARIO, M5G2K8

## HILL'S SCIENCE DIET PUPPY LAMB MEAL & RICE FORMULA

The right to the exclusive use of the words DIET, PUPPY, and LAMB MEAL & RICE FORMULA is disclaimed apart from the trade-mark.

**WARES:** Dietary pet food; printed matter, namely, brochures, pamphlets and leaflets; animal foods for dogs, cats and other domesticated household pets. **Proposed** Use in CANADA on wares.

Le droit à l'usage exclusif des mots DIET, PUPPY, et LAMB MEAL & RICE FORMULA en dehors de la marque de commerce n'est pas accordé.

**MARCHANDISES:** Aliments diététiques pour animaux familiers; imprimés, nommément brochures et dépliants; aliments pour chiens, chats et autres animaux familiers. **Emploi** projeté au CANADA en liaison avec les marchandises.

**1,220,161.** 2004/06/11. Twentieth Century Fox Film Corporation, 10201 West Pico Boulevard, Los Angeles, California 90035, UNITED STATES OF AMERICA **Representative for Service/Représentant pour Signification:** GOWLING LAFLEUR HENDERSON LLP, SUITE 2600, 160 ELGIN STREET, OTTAWA, ONTARIO, K1P1C3



The right to the exclusive use of the word MUSIC is disclaimed apart from the trade-mark.

**WARES:** Pre-recorded audio cassettes, audio tapes, audio compact discs and phonograph records featuring motion picture film and television soundtracks and musical compilations.

**SERVICES:** (1) Entertainment services, namely, production of pre-recorded audio cassettes, audio tapes, audio compact discs and phonograph records featuring motion picture film and television soundtracks and musical compilations. (2) Providing on-line information in the field of motion picture film and television soundtracks, musical compilations and music listening via the Internet. **Used** in CANADA since at least as early as September 30, 1999 on services (1); October 31, 1999 on wares; December 21, 2000 on services (2).

Le droit à l'usage exclusif du mot MUSIC en dehors de la marque de commerce n'est pas accordé.

**MARCHANDISES:** Audiocassettes, bandes sonores, disques compacts audio et microsillons préenregistrés contenant des bandes sonores de films de cinéma et d'émissions de télévision et des compilations musicales. **SERVICES:** (1) Services de divertissement, nommément production d'audiocassettes, de bandes sonores, de disques compacts audio et de microsillons préenregistrés contenant des bandes sonores de films de cinéma et d'émissions de télévision et des compilations musicales. (2) Fourniture de services d'information en ligne dans le domaine des trames sonores de films et d'émissions de télévision, des compilations musicales et de l'écoute de musique au moyen de l'Internet. **Employée** au CANADA depuis au moins aussi tôt que le 30 septembre 1999 en liaison avec les services (1); 31 octobre 1999 en liaison avec les marchandises; 21 décembre 2000 en liaison avec les services (2).

**1,220,344.** 2004/06/14. Teranet Services Inc., One Financial Place, 1 Adelaide Street East, Suite 600, Toronto, ONTARIO, M5C2V9 **Representative for Service/Représentant pour Signification:** CASSELS BROCK & BLACKWELL LLP, SCOTIA PLAZA, SUITE 2100, 40 KING STREET WEST, TORONTO, ONTARIO, M5H3C2



The right to the exclusive use of the words REAL ESTATE and DATA EXCHANGE is disclaimed apart from the trade-mark.

**WARES:** Stationery namely, calendars, forms, appointment books, albums, and greeting cards; marketing materials namely, brochures, newsletters, periodicals, magazines, reviews, books, posters, almanacs, advertising tear sheets, atlases, catalogs, paper banners and photographs; writing instruments namely, pens, pencils, markers; portfolios; novelty and gift items namely, cooler bags, key chains, retractable badge holders, pennants, cups, glasses and mugs, pocket knives, stress balls, jewellery, watches, and folding lawn chairs; business card holders; picture frames; vacuum flasks; jars; boxes; calculators; desk clocks; golfing accessories, namely, towels, golf balls, golf tees, ball markers and divot repair tools. **SERVICES:** (1) Operation of an Internet website providing publicly available disciplinary information online about individuals in the fields of real property, law, banking and finance; the operation of an Internet website providing an electronic monitoring service that monitors and notifies subscribers to the service about the professional qualification status, disciplinary records and reports received about individuals and companies in the fields of real property, law, banking and finance. (2) Operation of an Internet website providing access to an electronic database containing non-publicly available information about alleged fraud, misrepresentation and misconduct committed by individuals and companies in the fields of real property, law, banking and finance; the operation of an Internet website providing an electronic method for subscribers to the services available on the website to anonymously exchange information in the fields of real property, law, banking and finance; the operation of an Internet website providing the registration, monitoring and notification to subscribers to the service about real properties that are alleged to have been used for illegal purposes or repeated incidents of alleged fraud; the operation of an Internet website providing an online real property fraud alert service containing descriptions and statistics on existing and emerging fraud schemes in the fields of

real property, law, banking and finance; the operation of an Internet website through which subscribers may request online investigation services related to incidents of alleged fraud or misrepresentation in the fields of real property, law, banking and finance. **Used** in CANADA since March 06, 2003 on services (1). **Proposed Use** in CANADA on wares and on services (2).

Le droit à l'usage exclusif des mots REAL ESTATE et DATA EXCHANGE en dehors de la marque de commerce n'est pas accordé.

**MARCHANDISES:** Papeterie, nommément calendriers, formes, carnets de rendez-vous, albums et cartes de souhaits; articles de commercialisation, nommément brochures, bulletins, périodiques, magazines, revues, livres, affiches, almanachs, feuillets publicitaires détachables, atlas, catalogues, banderoles en papier et photographies; instruments d'écriture, nommément, stylos, crayons, marqueurs; portefeuilles; articles de fantaisie et articles-cadeaux, nommément sacs isolants, chaînes porte-clés, porte-noms rétractables, fanions, tasses, verres et grosses tasses, canifs, balles anti-stress, bijoux, montres et chaises de parterre pliantes; porte-cartes d'affaires; cadres; bouteilles isolantes; bocaux; boîtes; calculatrices; pendulettes de bureau; accessoires de golf, nommément serviettes, balles de golf, tés de golf, marqueurs de balle de golf et fourchettes à gazon. **SERVICES:** (1) Exploitation d'un site Web sur l'Internet mettant à disposition de l'information publique ayant trait aux dossiers disciplinaires de personnes dans le domaine de l'immobilier, du droit, de la banque et des finances; exploitation d'un site Web sur l'Internet offrant des services de surveillance électronique permettant de renseigner les abonnés sur la qualification professionnelle, le dossier disciplinaire et les rapports reçus ayant trait à des personnes et des sociétés dans le domaine de l'immobilier, du droit, de la banque et des finances. (2) Exploitation d'un site Web sur Internet fournissant l'accès à une base de données électronique contenant des renseignements non disponibles au vu de tous au sujet de présumées fraudes, d'information trompeuse et de mauvaise conduite par des personnes et des sociétés dans les domaines des biens immobiliers, de la justice, des opérations bancaires et de la finance; l'exploitation d'un site Web sur Internet fournissant aux abonnés une méthode électronique de services disponibles sur le site Web afin d'échanger des renseignements sur une base anonyme dans le domaine des biens immobiliers, de la justice, des opérations bancaires et de la finance; l'exploitation d'un site Web sur Internet fournissant aux abonnés l'enregistrement, la surveillance et l'avis concernant des services au sujet de propriétés ayant présumément été utilisées à des fins illégales ou liées à des incidents répétés de présumée fraude; l'exploitation d'un site Web sur Internet fournissant un service d'alerte en ligne en rapport aux fraudes en biens immobiliers contenant des descriptions et des statistiques sur des plans de fraude existants et nouveaux dans le domaine des biens immobiliers, de la justice, des opérations bancaires et de la finance; l'exploitation d'un site Web sur Internet où les abonnés peuvent demander des services d'enquête en ligne concernant des incidents de présumées fraudes ou d'information trompeuse dans le domaine des biens immobiliers, de la justice, des opérations bancaires et de la finance. **Employée** au CANADA depuis 06 mars 2003 en liaison avec les services (1). **Emploi** projeté au CANADA en liaison avec les marchandises et en liaison avec les services (2).

**1,220,398.** 2004/06/15. VUTEK Inc., One VUTEk Place, Meredith, New Hampshire, 03253, UNITED STATES OF AMERICA  
**Representative for Service/Représentant pour Signification:** BERESKIN & PARR, BOX 401, 40 KING STREET WEST, TORONTO, ONTARIO, M5H3Y2

## VUTEK

**WARES:** (1) Super wide format ink jet printers for business and commercial applications, advertising, billboards, signs, banners, posters, murals, displays and graphics. (2) Super wide format ink jet printers for business and commercial applications, advertising, billboards, signs, banners, posters, murals, displays and graphics. **Used** in UNITED STATES OF AMERICA on wares (2). **Registered** in or for UNITED STATES OF AMERICA on October 08, 2002 under No. 2,629,689 on wares (2). **Proposed Use** in CANADA on wares (1).

**MARCHANDISES:** (1) Imprimantes ultra-larges à jet d'encre pour applications commerciales et d'entreprise, publicité, panneaux d'affichage, enseignes, bannières, affiches, murales, afficheurs et graphiques. (2) Imprimantes ultra-larges à jet d'encre pour applications commerciales et d'entreprise, publicité, panneaux d'affichage, enseignes, bannières, affiches, murales, afficheurs et graphiques. **Employée:** ÉTATS-UNIS D'AMÉRIQUE en liaison avec les marchandises (2). **Enregistrée** dans ou pour ÉTATS-UNIS D'AMÉRIQUE le 08 octobre 2002 sous le No. 2,629,689 en liaison avec les marchandises (2). **Emploi** projeté au CANADA en liaison avec les marchandises (1).

**1,220,414.** 2004/06/09. THE GREAT ATLANTIC & PACIFIC COMPANY OF CANADA, LIMITED, 5559 Dundas Street West, P.O. Box 68, Station A, Toronto, ONTARIO, M5W1A6  
**Representative for Service/Représentant pour Signification:** LANG MICHENER LLP, 50 O'CONNOR STREET, SUITE 300, OTTAWA, ONTARIO, K1P6L2



The right to the exclusive use of the words FRESH, FINEST and QUALITÉ is disclaimed apart from the trade-mark.

**WARES:** (1) Fresh meat, prepared meat, fresh poultry, prepared poultry, meat burgers, fruits, potatoes, vegetables, fresh fish, prepared fish, seafood chowder, smoked fish, fish entrees, breads. (2) Baked goods, namely bagels, biscuits, cookies, bread sticks, cakes, croutons, flatbread, fruit cake, fruit pies, pastry shells, rolls, tarts; cheese cake; chocolate; cocoa; custards; mincemeat; prepared desserts, puddings; quiche; cabbage rolls; cheese; coffee, tea; herbal tea; vinegars, mustards, barbecue sauces, pasta sauces, cocktail sauces, condiments, cranberry sauce, dipping sauces, ketchup, marinades, mayonnaise, mint sauce, herbs, seasonings, salad dressing, salsa; breakfast cereals; bottled water, carbonated and non-carbonated non-alcoholic beverages, mineral water, fruit juices, vegetable juices; pasta, prepared pasta; bacon; olives, mushrooms, garlic, rice; soups and soup mixes; jams, marmalades, fruit spreads; dairy products, namely milk, cream, butter, yoghurt, frozen yoghurt, ice cream; pickles; olive oil, nut oil, nut butters; snack foods, namely tortilla chips, potato chips, pita chips; popcorn; maple syrup; sorbet; granola bars; pizza; vinegar; meatballs, sausages, sausage rolls, bacon, chicken burgers; sandwiches; fresh and canned oysters; sushi, seafood burgers; salads; fresh nuts, shelled nuts. **SERVICES:** Operation of supermarkets and grocery stores. **Used** in CANADA since at least as early as April 2004 on wares (1) and on services. **Proposed Use** in CANADA on wares (2).

Le droit à l'usage exclusif des mots FRESH, FINEST et QUALITÉ en dehors de la marque de commerce n'est pas accordé.

**MARCHANDISES:** (1) Viande fraîche, viande préparée, volaille fraîche, volaille préparée, hamburgers, fruits, pommes de terre, légumes, poisson frais, poisson préparé, chaudière de fruits de mer, poisson fumé, plats de résistance à base de poisson et pains. (2) Produits de boulangerie, notamment bagels, biscuits à levure chimique, biscuits, baguettes de pain, gâteaux, croûtons, pain plat, gâteau aux fruits, tartes aux fruits, fonds de pâtisserie, petits pains, tartelettes; gâteau au fromage; chocolat; cacao; crèmes anglaises; mince-meat; desserts préparés, crèmes-desserts; quiches; chou farci; fromage; café, thé; tisane; vinaigres, moutardes, sauces barbecue, sauces pour pâtes alimentaires, sauces cocktail, condiments, marmelade de canneberges, sauces à trempette, ketchup, marinades, mayonnaise, sauce à la menthe, herbes, assaisonnements, vinaigrette, salsa; céréales de petit déjeuner; eau embouteillée, gazéifiée et boissons non alcoolisées non gazéifiées, eau minérale, jus de fruits, jus de légumes; pâtes alimentaires, pâtes alimentaires préparées; bacon; olives, champignons, ail, riz; soupes et mélanges à soupe; confitures, marmelades, tartinades aux fruits; produits laitiers, notamment lait, crème, beurre, yogourt, yogourts surgelés, crème glacée; marinades; huile d'olive, huile de palmiste, beurres de noix; goûters, notamment croustilles genre tortilla, croustilles, croustilles pita; maïs éclaté; sirop d'éclair; sorbet; barres granola; pizza; vinaigre; boulettes de viande, saucisses, saucisses briochées, bacon, hamburgers au poulet; sandwiches; huîtres fraîches et en boîte; sushi, hamburgers aux fruits de mer; salades; noix fraîches, noix écalées. **SERVICES:** Exploitation de supermarchés et d'épiceries. **Employée** au CANADA depuis au moins aussi tôt que avril 2004 en liaison avec les marchandises (1) et en liaison avec les services. **Emploi** projeté au CANADA en liaison avec les marchandises (2).

**1,220,455.** 2004/06/15. Cyries Energy Inc., 3200, 500 - 4th Avenue S.W., Calgary, ALBERTA, T2P2V6 **Representative for Service/Représentant pour Signification:** MACLEOD DIXON LLP, 3700 CANTERRA TOWER, 400 - THIRD AVENUE S.W., CALGARY, ALBERTA, T2P4H2

## CYRIES ENERGY

The right to the exclusive use of the word ENERGY is disclaimed apart from the trade-mark.

**WARES:** Crude oil, natural gas, natural gas liquids and hydrocarbons. **SERVICES:** Exploration, development and production of crude oil, natural gas, natural gas liquids and hydrocarbons. **Proposed Use** in CANADA on wares and on services.

Le droit à l'usage exclusif du mot ENERGY en dehors de la marque de commerce n'est pas accordé.

**MARCHANDISES:** Pétrole brut, gaz naturel, liquides de gaz naturel et hydrocarbures. **SERVICES:** Exploration, développement et production de pétrole brut, de gaz naturel, de liquides de gaz naturel et d'hydrocarbures. **Emploi projeté** au CANADA en liaison avec les marchandises et en liaison avec les services.

**1,220,459.** 2004/06/15. MK Works, Inc., 630 North Lake Drive, Dallas, Texas 75218, UNITED STATES OF AMERICA **Representative for Service/Représentant pour Signification:** SMART & BIGGAR, SUITE 900, 55 METCALFE STREET, P.O. BOX 2999, STATION D, OTTAWA, ONTARIO, K1P5Y6

## SLEEPTOP

**WARES:** Lingerie. **Used** in UNITED STATES OF AMERICA on wares. **Registered** in or for UNITED STATES OF AMERICA on February 17, 2004 under No. 2,815,208 on wares. **Proposed Use** in CANADA on wares.

**MARCHANDISES:** Lingerie. **Employée:** ÉTATS-UNIS D'AMÉRIQUE en liaison avec les marchandises. **Enregistrée** dans ou pour ÉTATS-UNIS D'AMÉRIQUE le 17 février 2004 sous le No. 2,815,208 en liaison avec les marchandises. **Emploi projeté** au CANADA en liaison avec les marchandises.

**1,220,466.** 2004/06/15. Pritchard Engineering Company Limited, 100 Otter Street, Winnipeg, MANITOBA, R3C3A1 **Representative for Service/Représentant pour Signification:** FILLMORE RILEY LLP, 1700 COMMODITY EXCHANGE TOWER, 360 MAIN STREET, WINNIPEG, MANITOBA, R3C3Z3

## TPG The Pritchard Group

The right to the exclusive use of PRITCHARD and GROUP is disclaimed apart from the trade-mark.

**SERVICES:** Diesel engine supply and service; hydraulic system supply and service for others; electrical power system supply and maintenance for others; repairing, machining, welding and fabrication machinery services for others; precision machining and assembly of machinery components for others; metal component design, supply and fabrication for others. **Proposed Use** in CANADA on services.

Le droit à l'usage exclusif de PRITCHARD et GROUP en dehors de la marque de commerce n'est pas accordé.

**SERVICES:** Fourniture et entretien de moteurs diesel; fourniture et révision de systèmes hydrauliques pour des tiers; fourniture et révision de systèmes d'alimentation électrique pour des tiers; services d'usinage, notamment réparation, usinage, soudage et fabrication pour des tiers; usinage de précision et montage de composants de machines pour des tiers; conception, fourniture et fabrication d'éléments métalliques pour des tiers. **Emploi projeté** au CANADA en liaison avec les services.

**1,220,553.** 2004/06/16. Industries Lassonde Inc., 755 rue principale, Rougemont, QUÉBEC, J0L1M0 **Representative for Service/Représentant pour Signification:** INDUSTRIES LASSONDE INC., ATT: DÉPARTEMENT DES AFFAIRES JURIDIQUES, 755 RUE PRINCIPALE, ROUGEMONT, QUÉBEC, J0L1M0

## OASIS 100% FRUIT 100% PUR

Le droit à l'usage exclusif des mots 100% FRUIT et 100% PUR en dehors de la marque de commerce n'est pas accordé.

**MARCHANDISES:** Jus de fruits et boissons aux fruits non-alcoolisées. **Emploi projeté** au CANADA en liaison avec les marchandises.

The right to the exclusive use of the words 100% FRUIT and 100% PUR is disclaimed apart from the trade-mark.

**WARES:** Non-alcoholic fruit juices and fruit drinks. **Proposed Use** in CANADA on wares.

**1,220,671.** 2004/06/16. Elizabeth Arden, Inc., 14100 N.W. 60th Avenue, Miami Lakes, Florida 33014, UNITED STATES OF AMERICA **Representative for Service/Représentant pour Signification:** OGILVY RENAULT, 1981 MCGILL COLLEGE AVENUE, SUITE 1600, MONTREAL, QUEBEC, H3A2Y3

## DO YOU DARE?

**WARES:** Perfume, eau de parfum, eau de toilette, scented body lotions, bath gels, face powder, face glitter, moisturizers for use on face, hand and body, lipstick, lip gloss, eye shadow, highlighter for use on the face, cleanser for use on the face, toner for use on the skin, ex-foliator for use on the face. **Proposed Use** in CANADA on wares.



**MARCHANDISES:** Parfums, eau de parfum, eau de toilette, lotions parfumées pour le corps, gels pour le bain, poudre faciale, brillant pour le visage, hydratants pour le visage, les mains et le corps, rouge à lèvres, brillant à lèvres, ombre à paupières, fard clair pour le visage, nettoyant pour le visage, tonifiant pour la peau, exfoliant pour le visage. **Emploi** projeté au CANADA en liaison avec les marchandises.

**1,221,072.** 2004/06/21. CUBISM Inc., Park Lane Harajuku, 3-52-9, Sendagaya, Shibuya-ku, Tokyo 1510051, JAPAN  
**Representative for Service/Représentant pour Signification:** SMART & BIGGAR, SUITE 900, 55 METCALFE STREET, P.O. BOX 2999, STATION D, OTTAWA, ONTARIO, K1P5Y6

## VISVIM

**WARES:** Clothing namely T-shirt, pants, sweat shirts, parkas, jackets, underwear, and shoes. **Proposed** Use in CANADA on wares.

**MARCHANDISES:** Vêtements, nommément tee-shirts, pantalons, pulls d'entraînement, parkas, vestes, sous-vêtements et chaussures. **Emploi** projeté au CANADA en liaison avec les marchandises.

**1,221,122.** 2004/06/21. Lewis Craig Trading as Vibetrain, 720 Abingdon Court, Pickering, ONTARIO, L1W3M7

## Vibetrain

**WARES:** Sound recordings, namely pre-recorded tapes, pre-recorded cassettes; promotional items, namely business cards, posters, flyers, concert programs, photographs, pamphlets, stickers, artists' biographical materials, namely artist press kits; artistic and literary items, namely illustrations and photographs on record covers and pre-recorded covers, commercial and other art, namely graphics, lyrics in printed form; magazines, motion picture film; pre-recorded compact discs containing music, songbooks, pre-recorded digital video discs containing music, pre-recorded video cassettes containing music, pre-recorded music videos, billboards, badges; clothing namely, tour jackets, sweaters, T-shirts, tank tops, jackets, hats; adult and children's board, electronic and video games, pre-recorded video discs containing music, pre-recorded CD ROMs containing music, computer games, note pads, memo pads, concert tour programs, fridge magnets, adhesive stickers and decals, patches, brochures, souvenir items, namely, booklets, pennants, flags, souvenir albums, bottles and flasks; balloons; printed matter, namely song book folios, paper goods, and stationery, namely bulletin boards, writing paper, post cards, guest books, pencil cases, bumper stickers, stickered packets; emblems, cups, and tape covers, key chains, key tabs, paintings, clocks. **SERVICES:** Entertainment services, namely the provision of live musical and entertainment performances and recording services and personal appearances of a musical artist or group, singing and playing musical instruments or otherwise performing as a musical artist or group for the purposes of entertainment in any combination thereof; operation of a website on the Internet offering pre-recorded music for sale and providing information on music; entertainment

services in motion picture films as an actor; entertainment services, namely the provision of pre-recorded musical and entertainment performances in radio and television shows; entertainment services, namely the provision of live or pre-recorded musical and entertainment performances on the Internet; recording and producing aural and visual productions, namely pre-recorded magnetic tape, pre-recorded cassettes, pre-recorded compact discs, phonograph records, read-along books, songbooks, digital video discs, video cassettes, music videos. **Proposed** Use in CANADA on wares and on services.

**MARCHANDISES:** Enregistrements sonores, nommément bandes préenregistrées, cassettes préenregistrées; articles promotionnels, nommément cartes de visite, affiches, prospectus, programmes de concert, photographies, dépliants, autocollants; biographies d'artistes, nommément dossiers de presse pour artistes; articles artistiques et littéraires, nommément illustrations et photographies sur pochettes de disques et sur pochettes préenregistrées; art publicitaire et autres, nommément graphismes, paroles sous forme imprimée; revues, film cinématographique; disques compacts préenregistrés contenant de la musique, des recueils de chansons, vidéodisques numériques préenregistrés contenant de la musique, vidéocassettes préenregistrées contenant de la musique, vidéoclips préenregistrés, babillards, insignes; vêtements nommément blousons, chandails, tee-shirts, débardeurs, vestes, chapeaux; jeux de table, jeux électroniques et jeux vidéo pour adultes et enfants, vidéodisques préenregistrés contenant de la musique, disques CD-ROM préenregistrés contenant de la musique, jeux d'ordinateur, blocs-notes, programmes de circuits de concerts, aimants pour réfrigérateur, autocollants et décalcomanies, pièces de rapiéçage, brochures; souvenirs, nommément livrets, fanions, drapeaux, albums-souvenirs, bouteilles et flacons; ballons; imprimés, nommément feuillets de livres de chants, articles en papier; et articles de papeterie, nommément babillards, papier à lettres, cartes postales, livres d'invités, étuis à crayons, autocollants pour pare-chocs, paquets autocollants; emblèmes, tasses et couvre-rubans, chaînettes porte-clés, languettes porte-clés, peintures, horloges.

**SERVICES:** Services de divertissement, nommément fourniture de concerts et de spectacles en direct, et services d'enregistrement et apparitions en personne d'un musicien ou d'un groupe musical, chantant et jouant des instruments de musique ou se produisant comme musicien ou groupe musical pour fins de divertissement, dans n'importe laquelle de leurs combinaisons; exploitation d'un site Web sur l'Internet fournissant de la musique préenregistrée, pour vente et fourniture d'informations musicales; services de divertissement sous forme de films cinématographiques, comme acteur; services de divertissement, nommément fourniture de concerts et de spectacles préenregistrés radiophoniques et télévisés; services de divertissement, nommément fourniture de concerts et de spectacles en direct ou préenregistrés sur l'Internet; enregistrement et réalisation de productions sonores et visuelles,

nommément bandes magnétiques préenregistrées, cassettes préenregistrées, disques compacts préenregistrés, microsillons, ensembles livre-cassette, recueils de chansons, vidéodisques numériques, vidéocassettes, vidéoclips. **Emploi** projeté au CANADA en liaison avec les marchandises et en liaison avec les services.

**1,221,151.** 2004/06/22. CONSITEX S.A., Via Laveggio 16, 6850 Mendrisio, SWITZERLAND **Representative for Service/ Représentant pour Signification:** ROBIC, CENTRE CDP CAPITAL, 1001, SQUARE VICTORIA, BLOC E - 8E ETAGE, MONTRÉAL, QUEBEC, H2Z2B7



The right to the exclusive use of the word SPORT is disclaimed apart from the trade-mark.

**WARES:** Clothing, namely suits, coats, jackets, trousers, swimwear, sports underwear, sweaters, blouses, cardigans, shirts, ties, scarves, kerchieves, plaids, stockings; footwear, namely boots, shoes and slippers; headgear, namely hats. **Proposed** Use in CANADA on wares.

Le droit à l'usage exclusif du mot SPORT en dehors de la marque de commerce n'est pas accordé.

**MARCHANDISES:** Vêtements, nommément costumes, manteaux, vestes, pantalons, maillots de bain, sous-vêtements sport, chandails, chemisiers, cardigans, chemises, cravates, foulards, fichus, tartans, mi-chaussettes; articles chaussants, nommément bottes, souliers et pantoufles; couvre-chefs, nommément chapeaux. **Emploi** projeté au CANADA en liaison avec les marchandises.

**1,221,207.** 2004/06/22. CGC Inc., 350 Burnhamthorpe Rd. W., 5th Floor, Mississauga, ONTARIO, L5B3J1 **Representative for Service/Représentant pour Signification:** RICHES, MCKENZIE & HERBERT LLP, SUITE 1800, 2 BLOOR STREET EAST, TORONTO, ONTARIO, M4W3J5

## TUFF-HIDE PRIMER-SURFACER

The right to the exclusive use of the words PRIMER-SURFACER is disclaimed apart from the trade-mark.

**WARES:** Vinyl acrylic latex-based coating used over drywall in lieu of skim joint or joint compound and paint primer in a level 5 gypsum board finish; vinyl acrylic latex-based coating for single spray use on drywall. **Used** in CANADA since at least as early as March 17, 2003 on wares.

Le droit à l'usage exclusif des mots PRIMER-SURFACER en dehors de la marque de commerce n'est pas accordé.

**MARCHANDISES:** Revêtement à base de vinylacrylique latex utilisé sur les cloisons sèches en remplacement de l'enduit de surface ou de la pâte à joints et apprêt à peinture en finition de panneau de gypse de niveau 5; revêtement à base de vinylacrylique latex pour pulvérisation monocouche sur cloisons sèches. **Employée** au CANADA depuis au moins aussi tôt que le 17 mars 2003 en liaison avec les marchandises.

**1,221,255.** 2004/06/22. Sulaiman Al-Abdul Karim & Bros. Co. W.L.L., P.O.Box 675, 13007 Safat, KUWAIT **Representative for Service/Représentant pour Signification:** RIDOUT & MAYBEE LLP, ONE QUEEN STREET EAST, SUITE 2400, TORONTO, ONTARIO, M5C3B1

## Alwazah

The English translation of ALWAZAH is SWAN as provided by the applicant.

**WARES:** Tea. **Used** in CANADA since December 06, 1996 on wares.

La traduction anglaise de ALWAZAH, telle que fournie par le requérant, est SWAN.

**MARCHANDISES:** Thé. **Employée** au CANADA depuis 06 décembre 1996 en liaison avec les marchandises.

**1,221,361.** 2004/09/03. LORNE NADLER SALES INC., 555 Lépine, Dorval, QUEBEC, H9P2R2 **Representative for Service/ Représentant pour Signification:** LEBOVICS, CYTRYNBAUM, PEIZLER, 4098 OUEST, RUE STE-CATHERINE, DEUXIÈME ÉTAGE, MONTRÉAL, QUEBEC, H3Z1P2

## Furnace Pocket Gant Fournaise

The right to the exclusive use of the words POCKET and GANT is disclaimed apart from the trade-mark.

**WARES:** Men's, women's and children's gloves and mittens and outerwear, namely hand, head and seat protection, namely gloves, hats and seat warmers. **Proposed** Use in CANADA on wares.

Le droit à l'usage exclusif des mots POCKET et GANT en dehors de la marque de commerce n'est pas accordé.

**MARCHANDISES:** Gants, mitaines et vêtements de plein air pour hommes, femmes et enfants, nommément protection des mains, de la tête et de siège, nommément gants, chapeaux et réchauffe-siège. **Emploi** projeté au CANADA en liaison avec les marchandises.

**1,221,533.** 2004/06/25. OK Tekstil San. ve Tic. Ltd. Sti., Halaskargazi Cad. No.296/298, Unsal, Carsisi 95-96-97-98, Samanyolu Cad. No. 61), Sisli, Istanbul, TURKEY  
**Representative for Service/Représentant pour Signification:** MBM & CO., 200 GRANVILLE STREET, SUITE 2200, GRANVILLE SQUARE, VANCOUVER, BRITISH COLUMBIA, V6C1S4

## BACKER

**WARES:** (1) Clothing, namely, casual clothing, sportswear, headgear and footwear for men, women and children consisting of shirts, pullovers, sweaters, sweatshirts, fleece tops, tank tops, blouses, coats, jackets, wind-breakers, vests, t-shirts, pants, trousers, waistcoats, jeans, shorts, jockey shorts, sweatpants, skirts, dresses, overalls, ties, scarves, caps, hats, socks, underwear, boxer shorts, sleepwear, nightgowns, pajamas, robes, bathing suits, hosiery, gloves, shoes, boots and slippers. (2) Sporting goods namely, baseballs; basketballs; volleyballs; soccer balls; beach balls; hockey sticks; racquets for sports; nets for sports; bats for sports; balls for sports; gloves for sports; sporting uniforms; protective pads for sports; protective shields for sports; protective guards for sports; helmets; goggles; sunglasses; earplugs; ice skates; in-line roller skates; roller skates; skateboards; shuttlecocks; ski equipment; snowboard equipment; surf board equipment; bags for carrying sporting equipment; golfing accessories namely, golf clubs, golf bags, golf balls, golf tees, golf umbrellas, golf club grips, ball markers, divot repair tools, ball scoops, golf umbrellas, golf carts, and golf score cards; bicycles; exercise bicycles; and body building apparatus namely, bar bells, weights, dumb bells, chest expanders, exercise benches, stationery bicycles, treadmills, rowing machines, weight lifting machines, manual leg exercisers, and trampolines. **Used** in CANADA since at least as early as August 31, 2002 on wares (1). **Proposed** Use in CANADA on wares (2).

**MARCHANDISES:** (1) Vêtements, nommément vêtements de sport, vêtements sport, couvre-chefs et articles chaussants pour hommes, femmes et enfants comprenant chemises, pulls, chandails, pulls d'entraînement, hauts molletonnés, débardeurs, chemisiers, manteaux, vestes, coupe-vents, gilets, tee-shirts, pantalons, gilets, jeans, shorts, shorts jockey, pantalons de survêtement, jupes, robes, salopettes, cravates, foulards, casquettes, chapeaux, chaussettes, sous-vêtements, caleçons boxer, vêtements de nuit, robes de nuit, pyjamas, peignoirs, maillots de bain, bonneterie, gants, chaussures, bottes et pantoufles. (2) Articles de sport, nommément balles de base-ball; ballons de basket-ball; ballons de volley-ball; ballons de soccer; ballons de plage; bâtons de hockey; raquettes pour sports; filets pour sports; bâtons pour sports; balles pour sports; gants pour sports; uniformes pour sportifs; coussinets protecteurs pour sports; plaques de protection pour sports; dispositifs protecteurs pour sports; casques; lunettes de protection; lunettes de soleil;

bouche-oreilles; patins à glace; patins à roues alignées; patins à roulettes; planches à roulettes; volants; équipement de ski; équipement de planche à neige; équipement d'aquaplane; sacs de transport pour matériel de sport; accessoires de golf, nommément bâtons de golf, sacs de golf, balles de golf, tés de golf, parapluies de golf, poignées de bâtons de golf, marqueurs de balle de golf, assujettisseurs de mottes, ramasse-balles, parapluies de golf, voitures de golf et cartes de pointage de golf; bicyclettes; bicyclettes d'exercice; et appareils de musculation, nommément barres à disques, poids, haltères, extenseurs pour pectoraux, bancs d'exercice, bicyclettes autonomes, tapis roulants, machines à ramer, machines d'haltérophilie, exercices mécaniques pour les jambes et trampolines. **Employée** au CANADA depuis au moins aussi tôt que le 31 août 2002 en liaison avec les marchandises (1). **Emploi** projeté au CANADA en liaison avec les marchandises (2).

**1,221,534.** 2004/06/25. OK Tekstil San. ve Tic. Ltd. Sti., Halaskargazi Cad. No. 296/298, Unsal, Carsisi 95-96-97-98, (Samanyolu Cad. No. 61), Sisli, Istanbul, TURKEY  
**Representative for Service/Représentant pour Signification:** MBM & CO., 200 GRANVILLE STREET, SUITE 2200, GRANVILLE SQUARE, VANCOUVER, BRITISH COLUMBIA, V6C1S4



**WARES:** (1) Clothing, namely, casual clothing, sportswear, headgear and footwear for men, women and children consisting of shirts, pullovers, sweaters, sweatshirts, fleece tops, tank tops, blouses, coats, jackets, wind-breakers, vests, t-shirts, pants, trousers, waistcoats, jeans, shorts, jockey shorts, sweatpants, skirts, dresses, overalls, ties, scarves, caps, hats, socks, underwear, boxer shorts, sleepwear, nightgowns, pajamas, robes, bathing suits, hosiery, gloves, shoes, boots and slippers. (2) Sporting goods namely, baseballs; basketballs; volleyballs; soccer balls; beach balls; hockey sticks; racquets for sports; nets for sports; bats for sports; balls for sports; gloves for sports; sporting uniforms; protective pads for sports; protective shields for sports; protective guards for sports; helmets; goggles; sunglasses; earplugs; ice skates; in-line roller skates; roller skates; skateboards; shuttlecocks; ski equipment; snowboard equipment; surf board equipment; bags for carrying sporting equipment; golfing accessories namely, golf clubs, golf bags, golf balls, golf tees, golf umbrellas, golf club grips, ball markers, divot repair tools, ball scoops, golf umbrellas, golf carts, and golf score cards; bicycles; exercise bicycles; and body building apparatus namely, bar bells, weights, dumb bells, chest expanders, exercise

benches, stationery bicycles, treadmills, rowing machines, weight lifting machines, manual leg exercisers, and trampolines. **Used** in CANADA since at least as early as August 31, 2002 on wares (1). **Used** in TURKEY on wares (1). **Registered** in or for TURKEY on November 20, 1998 under No. 98 016456 on wares (1). **Proposed Use** in CANADA on wares (2).

**MARCHANDISES:** (1) Vêtements, notamment vêtements de sport, vêtements sport, couvre-chefs et articles chaussants pour hommes, femmes et enfants comprenant chemises, pulls, chandails, pulls d'entraînement, hauts molletonnés, débardeurs, chemisiers, manteaux, vestes, coupe-vents, gilets, tee-shirts, pantalons, gilets, jeans, shorts, shorts jockey, pantalons de survêtement, jupes, robes, salopettes, cravates, foulards, casquettes, chapeaux, chaussettes, sous-vêtements, caleçons boxeur, vêtements de nuit, robes de nuit, pyjamas, peignoirs, maillots de bain, bonneterie, gants, chaussures, bottes et pantoufles. (2) Articles de sport, notamment balles de base-ball; ballons de basket-ball; ballons de volley-ball; ballons de soccer; ballons de plage; bâtons de hockey; raquettes pour sports; filets pour sports; bâtons pour sports; balles pour sports; gants pour sports; uniformes pour sportifs; coussinets protecteurs pour sports; plaques de protection pour sports; dispositifs protecteurs pour sports; casques; lunettes de protection; lunettes de soleil; bouche-oreilles; patins à glace; patins à roues alignées; patins à roulettes; planches à roulettes; volants; équipement de ski; équipement de planche à neige; équipement d'aquaplane; sacs de transport pour matériel de sport; accessoires de golf, notamment bâtons de golf, sacs de golf, balles de golf, tés de golf, parapluies de golf, poignées de bâtons de golf, marqueurs de balle de golf, assujettisseurs de mottes, ramasse-balles, parapluies de golf, voiturettes de golf et cartes de pointage de golf; bicyclettes; bicyclettes d'exercice; et appareils de musculation, notamment barres à disques, poids, haltères, extenseurs pour pectoraux, bancs d'exercice, bicyclettes autonomes, tapis roulants, machines à ramer, machines d'haltérophilie, exercices mécaniques pour les jambes et trampolines. **Employée** au CANADA depuis au moins aussi tôt que le 31 août 2002 en liaison avec les marchandises (1). **Employée:** TURQUIE en liaison avec les marchandises (1). **Enregistrée** dans ou pour TURQUIE le 20 novembre 1998 sous le No. 98 016456 en liaison avec les marchandises (1). **Emploi** projeté au CANADA en liaison avec les marchandises (2).

**1,221,574.** 2004/06/17. Mecachrome International inc., 800 René-Lévesque Blvd. West, Suite 1550, Montreal, QUEBEC, H3B1X9 **Representative for Service/Représentant pour Signification:** MILLER THOMSON POULIOT SENCRL, LA TOUR CIBC, 31E ETAGE, 1155, BOUL. RENÉ-LÉVESQUE OUEST, MONTRÉAL, QUEBEC, H3B3S6

## M.E.C.

**WARES:** Motor land vehicles, namely automobiles and parts and engines therefor; clothing, namely sweatshirts, polo shirts, t-shirts, sweaters, jackets, pants, shorts, bermudas, automobile racing suits; head gear, namely caps, helmets; gloves; footwear namely athletic footwear and exercise footwear. **SERVICES:** Consulting services in the motor sport racing industry; engineering services in the automobile industry; manufacturing, fabrication and assembly of parts and engines in the automobile industry; repair and maintenance of land motor vehicles. **Proposed Use** in CANADA on wares and on services.

**MARCHANDISES:** Véhicules terrestres motorisés, notamment automobiles et pièces et moteurs d'automobiles; vêtements, notamment pulls d'entraînement, polos, tee-shirts, chandails, vestes, pantalons, shorts, bermudas, habits de course automobile; chapellerie, notamment casquettes, casques; gants; articles chaussants, notamment chaussures d'athlétisme et chaussures d'exercice. **SERVICES:** Services de conseil dans le domaine des courses d'engins motorisés; services d'ingénierie dans le domaine de l'industrie automobile; fabrication, construction et assemblage de pièces et de moteurs dans le secteur de l'automobile; réparation et entretien de véhicules automobiles terrestres. **Emploi** projeté au CANADA en liaison avec les marchandises et en liaison avec les services.

**1,221,731.** 2004/06/28. Sunny Fong, 807-59 Isabella Street, Toronto, ONTARIO, M4Y1M9

## VAWK

**WARES:** Clothing articles for men, women and children, namely, coats, raincoats, anoraks, parkas, blazers, jackets, cardigans, boleros, capes, sport coats, wind resistant jackets, suits, tuxedos, vests, dresses, evening gowns, jumpers, skirts, pants, slacks, trousers, jeans, dungarees, jumpsuits, overalls, coveralls, flight suits, gym suits, jogging suits, sweat pants, thermal underwear, shorts, skorts, rompers, culottes, shortalls, shirts, sweaters, knitted articles of clothing and articles of clothing made from knitted materials, jerseys, blouses, tunics, sweatshirts, t-shirts, halter tops, tank tops, bodysuits, unitards, camisoles, chemises, undershirts, slips, foundation garments, brassieres, bustiers, corsets, garter belts, briefs, boxer shorts, bloomers, underpants, panties, lingerie, loungewear, nightgowns, night shirts, negligees, robes, pajamas, hosiery, pantyhose, tights, knee highs, leg warmers, leggings, socks, hats, caps, hoods, head bands, neckties, bow ties, ascots, pocket squares, scarves, shawls, neckerchiefs, gloves, mittens, belts, sashes, cummerbunds, casual shoes, evening shoes and formal shoes, boots, sandals, slippers, sneakers, athletic shoes, athletic footwear, galoshes, swimwear, bathing suits, bathing trunks, beachwear, beach cover-ups, sarongs, ski wear, ski suits, ski pants, ski gloves, thermal socks, infant wear, bibs, booties, baby bunting, playsuits, furs; namely coats, jackets, and stoles, fashion accessories; namely bags, gym bags, purses, handbags, shoulder bags, and pocketbooks, knapsacks, back packs, tote bags, satchels, clutch bags, sling bags, bucket-shaped bags, waist packs, purses, make-up case, change purses, wallets, key cases, cheque holders, travelling bags, travel cases, luggage, suitcases, holdalls, portmanteaux, valises, carrier bags, rucksacks, backpacks, bum

bags; sports bags, casual bags, briefcases, attache cases, music cases, satchels, beauty cases, carriers for suits, for shirts and for dresses, tie cases, credit card cases and holders, wallets, purses, umbrellas, parasols, walking sticks, shooting sticks, belts, parts and fittings for all the aforesaid goods, eyeglass cases, eyeglasses, sunglasses, frames for eyeglasses and sunglasses, jewellery and imitation jewellery, clocks, watches, umbrellas, perfumes, eau de toilette, deodorants for personal use; essential oils for personal use; oils for cosmetic purposes; soaps; cleansing milk for toilet purposes; cosmetics namely toilet creams, day creams, night creams, moisturizing creams, scented creams for the body, scrubbing creams, body lotions; make-up preparations namely blush, eye-shadow, tinted creams, make-up foundation, mascaras; make-up removing preparations; cosmetic preparations for skin care, for cellulite reduction, for the bath, for sun-tanning; cosmetic kits; beauty masks; pencils for cosmetic purposes; nail polish; lipsticks; eye-liner; hair lotions and non-medicated preparations for hair care; shampoos; shaving preparations, shaving soaps; shaving gels; aftershave in the form of lotion and gel, towels, face cloths, sheets, pillowcases, pillow shams, bed skirts, comforters, blankets, comforter and blanket covers, fabric curtains, shower curtains, tablecloths, napkins, placemats, potholders, oven mitts, fabric for house wares, throw blankets, bed blankets, fabric bath mats, dust ruffles and duvet covers, wastebaskets, soap dishes, tumblers, tissue holders, fingertip trays, toothbrush holders, lotion pumps and shower curtain rings. **SERVICES:** Business management; business administration; retail store services, namely retail sale of articles of clothing, footwear, fashion accessories, leather goods and accessories thereof, bags, perfumes, cosmetics, jewellery, watches, glasses, sunglasses and frames for glasses and sunglasses, bed and table covers, furniture and sporting articles. **Used** in CANADA since March 01, 2004 on wares. **Proposed Use** in CANADA on services.

**MARCHANDISES:** Vêtements pour hommes, femmes et enfants, nommément manteaux, imperméables, anoraks, parkas, blazers, vestes, cardigans, boléros, capes, manteaux de sport, blousons coupe-vent, costumes, smokings, gilets, robes, robes du soir, chasubles, jupes, pantalons, pantalons sport, pantalons, jeans, salopettes, combinaisons-pantalons, salopettes, combinaisons, combinaisons de vol, tenues de gymnaste, tenues de jogging, pantalons de survêtement, sous-vêtements isolants, shorts, jupes-shorts, barboteuses, jupes-culottes, combinaisons courtes, chemises, chandails, vêtements tricotés et vêtements faits d'étoffes tricotées, jerseys, chemisiers, tuniques, pulls d'entraînement, tee-shirts, corsages bain-de-soleil, débardeurs, justaucorps, maillots, cache-corsets, chemises, gilets de corps, combinaisons-jupons, sous-vêtements de maintien, soutiens-gorge, bustiers, corsets, porte-jarretelles, slips, caleçons boxeur, culottes bouffantes, caleçons, culottes, lingerie, robes d'intérieur, robes de nuit, chemises de nuit, déshabillés, peignoirs, pyjamas, bonneterie, bas-culottes, collants, mi-bas, bas de réchauffement, caleçons, chaussettes, chapeaux, casquettes, capuchons, bandeaux, cravates, nœuds papillon, ascots, pochettes, foulards, châles, mouchoirs de cou, gants, mitaines, ceintures, ceintures-écharpes, ceintures de smoking, chaussures tout-aller, chaussures de soirée et chaussures habillées, bottes, sandales, pantouffles, espadrilles, chaussures d'athlétisme, caoutchoucs,

maillots de bain, caleçons de bain, vêtements de plage, cache-maillots, sarongs, vêtements de ski, costumes de ski, pantalons de ski, gants de ski, chaussettes isolantes, vêtements pour bébés, bavoirs, bottillons, burnous pour bébés, survêtements de loisir, fourrures; nommément manteaux, vestes et étoles, accessoires de mode, nommément sacs, sacs de sport, bourses, sacs à main, sacs à bandoulière, carnets, havresacs, sacs à dos, fourre-tout, porte-documents, sacs-pochettes, sacs à sangles, sacs en forme de seau, sacoches de ceinture, bourses, trousse de maquillage, porte-monnaie, portefeuilles, étuis à clés, chéquiers, sacs de voyage, bagages, valises, sacs fourre-tout, portemanteaux, valises, sacs de transport, sacs à dos, sacs ceinture; sacs de sport, sacs tout-aller, porte-documents, mallettes à documents, porte-musique, porte-documents, mallettes de maquillage, porte-costumes, porte-chemises et porte-robis, pochettes à cravates, porte-cartes de crédit et supports, portefeuilles, bourses, parapluies, parasols, cannes de marche, supports de tir, ceintures, pièces et accessoires pour tout le matériel susmentionné, étuis à lunettes, lunettes, lunettes de soleil, montures de lunettes et lunettes de soleil, bijoux et faux bijoux, horloges, montres, parapluies, parfums, eau de toilette, désodorisants à usage personnel; huiles essentielles pour les soins du corps; huiles à des fins esthétiques; savons; laits démaquillants à des fins de toilette; cosmétiques, nommément crèmes de toilette, crèmes de jour, crèmes de nuit, crèmes hydratantes, crèmes parfumées pour le corps, crèmes nettoyantes, lotions pour le corps; préparations de maquillage, nommément fard à joues, ombre à paupières, crèmes teintées, fond de teint, fards à cils; préparations démaquillantes; cosmétiques pour les soins de la peau, pour la réduction de la cellulite, pour le bain et pour le bronzage; trousse de cosmétiques; masques de beauté; crayons à des fins esthétiques; vernis à ongles; rouge à lèvres; eye-liner; lotions capillaires et préparations non médicamenteuses pour les soins des cheveux; shampoings; préparations pour le rasage, savons à barbe; gels de rasage; lotions après-rasage sous forme de lotion et de gel, serviettes, débarbouillettes, draps, taies d'oreiller, taies d'oreiller à volant, juponages de lit, édredons, couvertures, housses pour édredons et couvertures, rideaux en tissu, rideaux de douche, nappes, serviettes de table, napperons, poignées, gants de cuisine, tissus pour articles ménagers, jetés, couvertures de lit, tapis de bain en tissu, volants de lit et housses de couette, corbeilles à papier, porte-savons, gobelets, distributeurs de papier hygiénique, classeurs à compartiments, porte-brosses à dents, pompes à lotion et anneaux de rideaux de douche. **SERVICES:** Gestion des affaires; administration des affaires; service de magasin de détail, nommément vente au détail des marchandises suivantes : articles vestimentaires, articles chaussants, accessoires de mode, articles de cuir et leurs accessoires, sacs, parfums, cosmétiques, bijoux, montres, lunettes, lunettes de soleil et montures de lunettes et lunettes de soleil, couvre-lits et dessus de table, meubles et articles de sport. **Employée** au CANADA depuis 01 mars 2004 en liaison avec les marchandises. **Emploi** projeté au CANADA en liaison avec les services.

**1,221,852.** 2004/08/05. BOW VALLEY COLLEGE, 332 - 6 Avenue S.E., Calgary, ALBERTA, T2G4S6 **Representative for Service/Représentant pour Signification:** PETER E. HAYVREN, (CARSCALLEN LOCKWOOD LLP), #1500, 407 - 2ND STREET S.W., CALGARY, ALBERTA, T2P2Y3

## TOWES

**WARES:** Data bank of test items for use in assessing educational readiness and employee skills; printed test booklets; printed test questions; printed instructor training program booklets; electronic publications namely: test questions, test instructions and instructor training materials. **SERVICES:** Designing, supporting and licensing a data bank of test items for use in assessing educational readiness and employee skills; conducting testing related to educational readiness and employee skills; training others in the use of data bank of test items related to educational readiness and employee skills. **Used** in CANADA since March 17, 1997 on wares; September 01, 2001 on services.

**MARCHANDISES:** Banques de données d'articles d'examen à utiliser pour l'évaluation de l'état de préparation éducative et des compétences d'employés; cahiers d'examen imprimés; questions d'examen imprimées; livrets de programme de formation imprimés pour chargés de cours; publications électroniques, notamment questions d'examen, instructions d'examen et matériels de formation pour chargés de cours. **SERVICES:** Conception, soutien et octroi de licence d'exploitation d'une banque de données d'articles d'examen à utiliser pour l'évaluation de l'état de préparation éducative et des compétences d'employés; tenue d'examens de l'état de préparation éducative et des compétences d'employés; formation de tiers dans l'utilisation d'une banque de données d'articles d'examens liés à l'état de préparation éducative et aux compétences d'employés. **Employée** au CANADA depuis 17 mars 1997 en liaison avec les marchandises; 01 septembre 2001 en liaison avec les services.

**1,222,041.** 2004/06/28. Predictive Maintenance Co., Ltd., 27 Lyndale Road, Bingley, West, Yorkshire BD16 3HE, UNITED KINGDOM **Representative for Service/Représentant pour Signification:** MARK S. ANSHAN, 501 ROSELAWN AVENUE, TORONTO, ONTARIO, M5N1K2



The right to the exclusive use of the words WEB CLEANING SYSTEM is disclaimed apart from the trade-mark.

**WARES:** Web cleaners to clean the webs of printing presses. **Proposed** Use in CANADA on wares.

Le droit à l'usage exclusif des mots WEB CLEANING SYSTEM en dehors de la marque de commerce n'est pas accordé.

**MARCHANDISES:** Nettoyeurs de bandes pour nettoyer les bandes des presses à imprimer. **Emploi** projeté au CANADA en liaison avec les marchandises.

**1,222,154.** 2004/06/29. Kamazu Fashion Inc., 10 Dansk Court, Unit 6, Etobicoke, ONTARIO, M9W5T8 **Representative for Service/Représentant pour Signification:** SPIEGEL SOHMER, LLP, 5 PLACE VILLE MARIE, SUITE 1203, MONTREAL, QUEBEC, H3B2G2

## COMBUSTION

**WARES:** Clothing, namely suits, pantsuits, blazers, vests, jumpsuits and dresses; coordinates, namely skirt and vest sets, skirt and sweater sets, skirt and blouse sets, skirt and jacket sets, pants and vest sets, pants and shirt sets, pants and blouse sets, pants and jacket sets, overall and blouse sets, overall and t-shirts sets, overall and sweater sets; outerwear, namely coats, capes, parkas, wind-proof jackets, shells, jackets, stoles, ponchos, fleece jackets, anoraks and raincoats; tops, namely shirts, blouses, t-shirts, pull-overs, sweaters, sweatshirts, fleece tops, turtlenecks, halters, bodysuits, tank tops; bottoms, namely pants, overalls, capris, jodhpurs, slacks, jeans, shorts, bermuda shorts, sweatpants, culottes, skirts, tunics, jumpers and wraparounds; underwear, namely undershirts, boxer shorts, briefs, brassieres, panties, slips, camisoles, bodysuits, unitards; sleepwear, loungewear and lingerie, namely pajamas, nightgowns, night shirts, caftans, smoking jackets, bathrobes, bath wraps and dressing gowns; swimwear, namely bathing suits and cover-ups; hosiery, namely leggings, tights, leotards, socks and stockings; headwear, namely visors, caps, hats, head bands and earmuffs; mittens, gloves and muffs; sportswear, namely track suits, sweatsuits, sweatshirts, sweatpants, jogging suits, warmup pants, warmup shirts, warmup suits, armbands. **Proposed** Use in CANADA on wares.

**MARCHANDISES:** Vêtements, notamment costumes, pantailleurs, blazers, gilets, combinaisons-pantalons et robes; coordonnés, notamment ensembles jupe et gilet, ensembles jupe et chandail, ensembles jupe et blouse, ensembles jupe et veste, ensembles pantalon et gilet, ensembles pantalon et chemise, ensembles pantalon et blouse, ensembles pantalon et veste, ensembles salopette et blouse, ensembles salopette et tee-shirt, ensembles salopette et chandails; vêtements de plein air, notamment manteaux, capes, parkas, vestes coupe-vent, chemisiers, vestes, étoles, ponchos, vestes molletonnées, anoraks et imperméables; hauts, notamment chemises, chemisiers, tee-shirts, chandails, pulls d'entraînement, hauts molletonnés, chandails à col roulé, bain-de-soleil, justaucorps, débardeurs; bas, notamment pantalons, salopettes, capris, jodhpurs, pantalons sport, jeans, shorts, bermudas, pantalons de survêtement, jupes-culottes, jupes, tuniques, chasubles et peignoirs; sous-vêtements, notamment gilets de corps, caleçons boxeur, slips, soutiens-gorge, culottes, combinaisons-jupons, cache-corsets, justaucorps, unitards; vêtements de nuit, robes d'intérieur et lingerie, notamment pyjamas, robes de nuit, chemises de nuit, cafetans, vestes d'intérieur, robes de chambre, sorties-de-bain et robes de chambre; maillots de bain, notamment maillots de bain et cache-maillot; bonneterie,

nommément caleçons, collants, léotards, chaussettes et bas; couvre-chefs, nommément visières, casquettes, chapeaux, bandeaux et cache-oreilles; mitaines, gants et manchons; vêtements sport, nommément tenues d'entraînement, survêtements, pulls d'entraînement, pantalons de survêtement, tenues de jogging, surpantalons, chemises isolantes, costumes de réchauffement, brassards. **Emploi** projeté au CANADA en liaison avec les marchandises.

**1,222,240.** 2004/06/30. Real Juice Pty Limited, ACN 102 244 842, c/o Lexicon Partners, Level 4, 88 Phillip Street, Sydney NSW 2000, AUSTRALIA **Representative for Service/ Représentant pour Signification:** OSLER, HOSKIN & HARCOURT LLP, SUITE 1500, 50 O'CONNOR STREET, OTTAWA, ONTARIO, K1P6L2

## NUDIE

**WARES:** Soaps and skin cleansers; perfumes; shampoos, hair colourants, hair conditioners, hair dyes, hair lotions or hair styling preparations; cosmetic preparations for skin-care; sun-tanning preparations (cosmetic), sun care skin preparations and sun block preparations; non-medicated massage preparations; bath additives, bath oils or bath salts, not for medical purposes; essential oils; cosmetics and make-up, namely cover-up, facial foundation, facial powder, blush, eye shadow, eye smudge pencils, mascara, lip liner pencils, lipstick, nail enamel, cleansing cream, skin fresheners, day moisturizers, night creams, facial scrubs, beauty masks, facial packs and cosmetic brushes; make-up removing preparations; nail care preparations, nail polish and nail varnish; non-medicated talcum powder; scented articles all for perfumery purposes, namely scented candles, scented drawer liners, scented paper drawer liners, scented room sprays, scented oils used to produce aromas when heated and scented pine cones; foods and beverages for babies and invalids; medicinal herbs and herbal extracts for teas and infusions; fruit and vegetable extracts for medical or pharmaceutical purposes; vitamin and herbal supplements; mineral water for medical purposes; sunscreen, sunburn ointments, sun care skin preparations and sun block preparations; pharmaceutical preparations for skin care; video and audio tapes, cassettes, pre-recorded audio, video and computer discs featuring music, entertainment and promotion, records; electrical and electronic apparatus for recording, producing and projecting sound and visual images, namely compact disc players and recorders, digital video disc players and recorders, audio and video cassette recorders and players, phonograph record players, motion picture projectors and photographic slide projectors; motion pictures, photographic slides; pre-recorded digital video discs (DVDs) featuring music, computer programs and video games, pre-recorded CD-ROMs featuring music, computer programs and video games, pre-recorded compact discs featuring music, computer programs and video games; optical products, namely eye glasses, sunglasses, anti-glare glasses; radios; televisions; telephones; rulers, binoculars, magnifying glasses, calculators, computers, computer peripheral apparatus; water diving apparatus, namely air tanks for use in scuba diving, scuba diving masks, scuba diving fins, scuba diving flippers, scuba diving

goggles, snorkel tubes, swim masks, swim goggles and water diving suits; cameras and video cameras; film, namely film (exposed camera), film (exposed X), film (sensitized photographic), film (unexposed camera), film (unexposed cinematographic), film (unexposed photographic); electronic games; leather and imitation leather goods, namely haversacks and satchels, valises, suitcases, garment bags and trunks, purses, wallets, handbags, briefcases, key cases, lunch boxes and bags, namely fanny packs, backpacks, bum bags, knapsacks, sports packs, waist packs, gym bags, duffle bags, tote bags, book bags, shoulder bags, carrying bags, travel bags, garment bags for travel, shopping bags and beach bags; vinyl and plastic goods, namely haversacks and satchels, valises, suitcases, garment bags and trunks, purses, wallets, handbags, briefcases, key cases, lunch boxes and bags, namely fanny packs, backpacks, bum bags, knapsacks, sports packs, waist packs, gym bags, duffle bags, tote bags, book bags, shoulder bags, carrying bags, travel bags, garment bags for travel, shopping bags and beach bags; umbrellas and parasols and covers therefor; gymnastic and sporting articles, namely sweat bands, bats, balls, sticks, clubs, gloves, pads and rackets for games and sports, namely football and soccer, body boards, surf boards, surf skis, water skis and sailboards and wax, snow skis, snow boards and snow shoes and wax, exercise bicycles, scooters, roller skates and ice skates; electronic and mechanical amusement machines; board games; toy flying saucers for toss games; balloons; all purpose sports and athletic bags and accessories; party novelties, namely party bags, party decorations, party hats; Christmas decorations; dolls, dolls' clothing and accessories therefor; prepared fruit and vegetable products, namely preserved, dried and cooked fruits and vegetables, jams, jellies, marmalades and compotes, soups and preparations for making soup; snack foods; yoghurt products, namely yoghurt for drinking and yoghurt desserts; dairy products, namely milk, milk drinks, cheese, cream and ice cream; soya milk and soya-based dairy substitutes; canned fish; foods containing or consisting of meat, fish, poultry or game, namely meat, fish, poultry or game preserves, meat, fish, poultry or game pies, meat, fish poultry or game sausages, prepared meals consisting mainly of meat, fish, poultry and/or game; meat extracts; eggs; egg replacers and substitutes; edible oils and fats; prepared nuts; peanut butter; coffee, tea and cocoa; cereals and cereal based health foods and snack foods, namely breakfast cereals, muesli, muesli bars, energy bars and breakfast bars; bread, baked goods, namely rolls, bread, dough, pastries, cakes, cookies, bagels, muffins and baking mixes; rice products, namely rice-based snack foods, snack bar, bread, cereal, flour, biscuits, cookies, custard, noodle, pudding, flavoured rice, flavoured rice mixes, flavoured rice side dishes, appetizers and entrees; pasta products, namely pasta pens, twills, shells, crests, mini macs, wheels, anellis, bucatinis, cannellonis, capellis diangelo/capellinis, cavatellis, cavaturis, cochiglias, crestis digallo, chow mein, ditalis/ditalinis, eliches, farfalles, fedelinis, fettucines, fusillis, gemellis, gnochis romani, gnocchetti, gomitis, lasagne pastas, linguinis, lumaches, lumaconis, macaronis, orechiettes, pappardelles, pennes, rachelles, rigatonis, spaghetti, strozzapretis, tagliarinis, tagliatelles, trenettes, tubettis rigati, vermicellis, alphabets, rotinis, manicottis, mezzanis, jumbo shells, medium egg noodles, wide egg noodles, orzos, ruotes, radiatores, zitis; sago and tapioca; chocolate, chocolate substitutes and beverage preparations made

from chocolate and chocolate substitutes; flavourings for beverages; desserts; biscuits and crackers; ices, ice confectionery and ice creams; condiment sauces and spices; honey; sugar and sweeteners; fresh fruits and vegetables; fresh herbs; seeds; nuts; pulses; plants and flowers; fruit juices; vegetable juices; fruit and vegetable juices; blended fruit/vegetable and dairy beverages; blended fruit/vegetable and soy beverages; soy beverages; blended fruit/vegetable and rice beverages; rice beverages; blended fruit/vegetable and yoghurt beverages; yoghurt beverages; beverages blended with yoghurt, honey, herbs, vitamins and/or spices; beverages based on crushed, mashed, pressed or puréed fruit and/or vegetables; mineral, aerated and spring waters; packaged waters; sports waters; sports beverages; isotonic beverages; herb enhanced health beverages; soft drinks; non alcoholic carbonated beverages; vitamin drinks; syrups and bases, namely concentrated drink mixes in liquid and powdered form for making non-alcoholic beverages; beers including fruit based beers; brewed, fermented or distilled alcoholic beverages (except beers). **SERVICES:** Retailing and wholesaling services, namely retailing and wholesaling of food products and beverages; mail order and Internet sales services; loyalty programs; loyalty card programs; discount card schemes; incentive schemes, advertising and promotional services, namely consumer loyalty programs; business management and business and office administration services; marketing of entertainment, sporting and cultural events; franchising services; licensing and merchandising services; publication and dissemination of publicity material; information services relating to all of the foregoing; provision of food and beverages; restaurants; take-away outlets, cafes; catering services; temporary accommodation, accommodation reservation; services for providing food and drink; temporary accommodation, namely retailing of food and drink, distribution of food and drink, cafeteria services; bar services; health and juice bar services, namely bar services relating to the provision of fruit juices, vegetable juices, drinks containing energy and/or vitamin supplements, fruit and vegetables based foods and health food.

**Proposed Use in CANADA** on wares and on services.

**MARCHANDISES:** Savons et nettoyants pour la peau; parfums; shampoings, colorants capillaires, revitalisants capillaires, colorants capillaires, lotions capillaires ou produits de mise en plis; cosmétiques pour soins de la peau; préparations solaires (cosmétiques), préparations pour soins antisolaires et écrans solaires totaux; préparations non médicamenteuses pour massage; additifs pour le bain, huiles de bain ou sels de bain, non pour fins médicales; huiles essentielles; cosmétiques et maquillage, notamment maquillage camoufflage, fond de teint, poudre pour le visage, fard à joues, ombre à paupières, fard à cils, crayons à lèvres, rouge à lèvres, vernis à ongles, crème nettoyante, revitalisants pour la peau, hydratants pour le jour, crèmes de nuit, exfoliants pour le visage, masques de beauté, trousse pour le visage et pinceaux de maquillage; préparations démaquillantes; préparations de soins des ongles, vernis à ongles; poudre de talc non médicamenteuse; articles parfumés tous à des fins de parfumerie, notamment chandelles parfumées, revêtements parfumés pour tiroirs, revêtements de papier parfumé pour tiroirs, vaporisateurs d'ambiance, huiles aromatisées utilisées pour production d'arômes lorsque chauffées et pommes de pin parfumées; aliments et boissons pour bébés et invalides; herbes

médicinales et extraits d'herbes pour thés et infusions; extraits de fruits et de légumes à des fins médicales ou pharmaceutiques; vitamines et suppléments aux herbes; eau minérale à des fins médicales; écran solaire, onguents contre les coups de soleil, préparations antisolaires pour soins de la peau et écrans solaires totaux; préparations pharmaceutiques pour soins de la peau; bandes vidéo et audio, cassettes, disques d'ordinateurs, audio et vidéo préenregistrés contenant de la musique, du divertissement et des promotions, disques; appareils électriques et électroniques pour enregistrement, production et projection de sons et d'images visuelles, notamment lecteurs de disque compact et enregistreurs, lecteurs et enregistreurs de disques vidéo et audio numériques, lecteurs et enregistreurs de cassettes audio et vidéo, tourne-disques, projecteurs de films et projecteurs de diapositives photographiques; films cinématographiques, diapositives; vidéodisques numériques pré-enregistrés (DVD) contenant de la musique, des programmes informatiques et des jeux vidéo, CD-ROM préenregistrés contenant de la musique, des programmes informatiques et des jeux vidéo, disques compacts préenregistrés contenant de la musique, des programmes informatiques et des jeux vidéo; produits optiques, notamment lunettes, lunettes de soleil, lunettes antireflets; appareils-radio; téléviseurs; téléphones; règles, jumelles, loupes, calculatrices, ordinateurs, appareils périphériques; appareils pour plongée sous-marine, notamment bouteilles d'air comprimé pour plongée sous-marine, masques de plongée, ailerons pour plongée sous-marine, palmes pour plongée sous-marine, lunettes pour plongée sous-marine, tubas, masques de natation, lunettes de natation et combinaisons de plongeur; appareils-photo et caméras vidéo; films, notamment pellicule d'appareil photo impressionnée, pellicule radiographique impressionnée, pellicule photographique sensibilisée, appareil photographique vierge, pellicule cinématographique vierge, pellicule photographique vierge; jeux électroniques; marchandises en cuir et en simili cuir, notamment havresacs et porte-documents, valises, sacs à vêtements et malles, bourses, portefeuilles, sacs à main, porte-documents, étuis à clés, boîtes-repas et sacs, notamment sacs banane, sacs à dos, sacs ceinture, havresacs, sacoches de ceinture, sacs de sport, polochons, fourre-tout, sacs pour livres, sacs à bandoulière, sacs de transport, sacs de voyage, sacs à vêtements de voyage, sacs à provisions et sacs de plage; marchandises en vinyle et en plastique, notamment havresacs et porte-documents, valises, sacs à vêtements et malles, bourses, portefeuilles, sacs à main, porte-documents, étuis à clés, boîtes-repas et sacs, notamment sacs banane, sacs à dos, sacs ceinture, havresacs, sacoches de ceinture, sacs de sport, polochons, fourre-tout, sacs pour livres, sacs à bandoulière, sacs de transport, sacs de voyage, sacs à vêtements de voyage, sacs à provisions et sacs de plage; parapluies et parasols et articles connexes; articles de gymnastique et de sport, notamment bandeaux antisudation, bâtons, ballons, clubs, gants, coussins et raquettes pour jeux et sports, notamment football et soccer, mini planches de surf, planches de surf, skis de surf, skis nautiques et planches à voile et cire, skis, planches à neige et raquettes à neige et cire, bicyclettes d'exercice, scooters, patins à roulettes et patins à glace; machines de jeux électroniques et mécaniques; jeux de table; soucoupes volantes jouets pour lancer; ballons; sacs d'athlétisme et de sport tout usages et accessoires; sacs pour fêtes, notamment sacs de fête, décorations pour fêtes, chapeaux



de fête; décorations de Noël; poupées, vêtements de poupées et accessoires connexes; produits préparés à base de fruits et légumes, notamment fruits et légumes en conserve, cuits et séchés, confitures, gelées, marmelades et compotes, soupes et préparations pour faire de la soupe; goûters; produits à base de yogourt, notamment yogourt pour boire et yogourts desserts; produits laitiers, notamment lait, boissons à base de lait, fromage, crème et crème glacée; lait de soja et substituts de produits laitiers à base de soya; poisson en boîte; aliments contenant ou constitués de viande, poisson, volaille ou gibier, notamment viande, poisson, volaille ou gibier en conserve, viande, poisson, volaille ou tourtières de gibier, viande, poisson volaille ou saucisses de gibier, plats cuisinés contenant principalement de la viande, poisson, volaille et/ou gibier; extraits de viande; oeufs; oeufs de remplacement et substituts; huiles et graisses alimentaires; noix préparées; beurre d'arachide; café, thé et cacao; céréales et aliments naturels et goûters à base de céréales, notamment céréales de petit déjeuner, mueslis, barres de musli, barres énergétiques et barres de petit déjeuner; pain, produits de boulangerie, notamment pains à salade, pain, pâte, pâtisseries, gâteaux, biscuits, bagels, muffins et mélanges à pâtisserie; riz, notamment goûters à base de riz, casse-croûte, pain, céréales, farine, biscuits à levure chimique, biscuits, crème pâtissière, nouilles, crèmes-desserts, riz aromatisé, mélanges de riz aromatisé, plats d'accompagnement de riz aromatisé, hors-d'œuvre et plats de résistance; produits à base de pâtes alimentaires, notamment pâtes alimentaires aux buns ailés, serge, coquilles, écussons, mini macs, roues, anellis, bucatinis, cannellonis, capellis de angelo/capellinis, cavatellis, cavaturis, coghiglies, crestis di gallo, chow mein, ditalis/ditalinis, eliches, farfalles, fedelinis, fettucinis, fusillis, gemellis, gnochis romani, gnocchetti, gomitis, pâtes à lasagne, linguinis, lumaches, lumaconis, macaronis, orechiettes, pappardelles, penne, rachines, rigatonis, spaghettis, strozzapreti, tagliarinis, tagliatelles, tubettis rigati, vermicelle, alphabets, rotinis, manicottis, mezzanis, coquilles géantes, nouilles aux oeufs moyennes, nouilles aux oeufs larges, orzos, ruotes, radiatores, zitis; sagou et tapioca; chocolat, substituts de chocolat et préparations pour boissons à base de chocolat et de substituts de chocolat; arômes pour boissons; desserts; biscuits à levure chimique et craquelins; glaces, glaces confiseries et crème glacée; sauces et épices pour condiments; miel; sucre et édulcorants; fruits et légumes frais; fines herbes fraîches; graines; noix; légumineuses; plantes et fleurs; jus de fruits; jus de légumes; jus de fruits et de légumes; fruits et légumes mélangés et boissons à base de produits laitiers; fruits et légumes mélangés et boissons au soja; boissons au soja; fruits et légumes mélangés et boissons de riz; boissons de riz; fruits et légumes mélangés et boissons au yogourt; boissons au yogourt; boissons mélangées avec yogourt, miel, herbes, vitamines et/ou épices; boissons à base de fruits et/ou légumes broyés, pilés, pressés ou en purée; eaux minérales, eaux gazeifiées et eaux de source; eaux embouteillées; eaux pour le sport; boissons pour le sport; boissons isotoniques; boissons santé enrichies d'herbes; boissons gazeuses; boissons gazeifiées non alcoolisées; boissons avec vitamines; sirops et bases, notamment préparations concentrées pour boissons en liquide et en poudre pour faire des boissons non alcoolisées; des bières y compris des bières à base de fruits; boissons alcoolisées brassées, fermentées ou distillées (sauf bières). **SERVICES:**

Services de vente au détail et de vente en gros, notamment vente au détail et vente en gros de produits alimentaires et boissons; services de commandes par correspondance et par Internet; programmes de fidélisation; programmes de cartes de fidélisation; schèmes de cartes d'escompte; mécanismes d'incitation, services de publicité et de promotion, notamment programmes de fidélisation de la clientèle; services de gestion des affaires et d'administration des affaires et de bureau; commercialisation des événements culturels, sportifs et dans le domaine du divertissement; services de franchisage; services de concession de licences et de marchandisage; publication et diffusion de matériel de publicité; services d'information ayant trait à tout ce qui précède; fourniture d'aliments et boissons; restaurants; comptoirs de mets à emporter, cafés; services de traiteur; hébergement temporaire, réservations d'hébergement; services à l'appui de la fourniture d'aliments et boissons; hébergement temporaire, notamment vente au détail d'aliments et boissons, distribution d'aliments et boissons, services de cafétéria; services de bar; services de bar à menu santé et jus frais, notamment services de café spécialisé dans le service de jus de fruits, jus de légumes, boissons contenant des suppléments énergétiques et/ou des suppléments vitaminiques, aliments à base de fruits et légumes et aliments naturels. **Emploi** projeté au CANADA en liaison avec les marchandises et en liaison avec les services.

**1,222,541.** 2004/07/05. Kraft Foods Holdings, Inc., Three Lakes Drive, Northfield, Illinois 60093-2753, UNITED STATES OF AMERICA **Representative for Service/Représentant pour Signification:** BEVERLY BROOKS, (KRAFT CANADA INC.), 95 MOATFIELD DRIVE, DON MILLS, ONTARIO, M3B3L6

## PHILADELPHIA SNACKBITES

**WARES:** Cream cheese based snack foods sold in bar form. **Proposed Use** in CANADA on wares.

**MARCHANDISES:** Goûters à base de fromage à la crème vendus en barres. **Emploi** projeté au CANADA en liaison avec les marchandises.

**1,222,634.** 2004/06/29. Church & Dwight Co., Inc. a corporation of Delaware, 469 North Harrison Street, Princeton, New Jersey, 08543-5297, UNITED STATES OF AMERICA **Representative for Service/Représentant pour Signification:** BAKER & MCKENZIE, BCE PLACE, 181 BAY STREET, SUITE 2100, P.O. BOX 874, TORONTO, ONTARIO, M5J2T3

## BRISE TROPICALE

**WARES:** Bicarbonate of soda and carbonate of soda for laundry use, laundry detergents, laundry detergent boosters, laundry bleaches, fabric softeners, anti-static sheets for clothes dryers; stain removing preparations; preparations for freshening and brightening clothing and fabrics; carpet cleaning preparations. **Proposed Use** in CANADA on wares.

**MARCHANDISES:** Bicarbonate de soude et carbonate de sodium anhydre pour la lessive, détergents à lessive, additifs pour détergents à lessive, javellisants, assouplisseurs de tissus, feuillets antistatiques pour sècheuses; préparations détachantes; préparations pour rafraîchir et aviver les vêtements et les tissus; préparations pour le nettoyage de tapis. **Emploi** projeté au CANADA en liaison avec les marchandises.

**1,222,698.** 2004/07/06. Kraft Foods Holdings, Inc., Three Lakes Drive, Northfield, Illinois, 60093-2753, UNITED STATES OF AMERICA **Representative for Service/Représentant pour Signification:** BEVERLY BROOKS, (KRAFT CANADA INC.), 95 MOATFIELD DRIVE, DON MILLS, ONTARIO, M3B3L6

## QU'EST-CE QUI MIJOTE

The right to the exclusive use of the word MIJOTE is disclaimed apart from the trade-mark.

**SERVICES:** Developing and producing an informative television series on the subject of meal solutions and featuring meal ideas, recipes, and cooking tips, all for the purpose of instructing, educating and entertaining the public. **Proposed** Use in CANADA on services.

Le droit à l'usage exclusif du mot MIJOTE en dehors de la marque de commerce n'est pas accordé.

**SERVICES:** Élaboration et production d'une série d'émissions de télévision d'information proposant des solutions repas et des suggestions de repas, des recettes et des trucs de cuisine, tous pour fins d'enseignement, d'éducation et de divertissement du grand public. **Emploi** projeté au CANADA en liaison avec les services.

**1,222,725.** 2004/07/06. Brenda Gilchrist, 21 Rossignol Circle, Sacramento, CA 95833, UNITED STATES OF AMERICA **Representative for Service/Représentant pour Signification:** LUC MORIN, 4277 DEMAISONNEUVE OUEST, SUITE 3, MONTREAL, QUEBEC, H3Z1K7



**WARES:** Women's clothing for triathlons, namely, hats, bike jerseys and bike shorts. **Proposed** Use in CANADA on wares.

**MARCHANDISES:** Vêtements de femmes pour triathlon, notamment chapeaux, maillots de cyclisme et shorts de cyclisme. **Emploi** projeté au CANADA en liaison avec les marchandises.

**1,222,736.** 2004/07/07. Ansul, Inc., One Stanton Street, Marinette, Wisconsin 54143, UNITED STATES OF AMERICA **Representative for Service/Représentant pour Signification:** SMART & BIGGAR, SUITE 900, 55 METCALFE STREET, P.O. BOX 2999, STATION D, OTTAWA, ONTARIO, K1P5Y6

## FLAG FIRE

The right to the exclusive use of the word FIRE is disclaimed apart from the trade-mark.

**WARES:** Fire extinguishers. **Used** in CANADA since at least as early as November 1992 on wares.

Le droit à l'usage exclusif du mot FIRE en dehors de la marque de commerce n'est pas accordé.

**MARCHANDISES:** Extincteurs d'incendie. **Employée** au CANADA depuis au moins aussi tôt que novembre 1992 en liaison avec les marchandises.

**1,222,767.** 2004/07/05. Jaymie Crook, 1766 Wilton Grove Road, London, ONTARIO, N6N1M8 **Representative for Service/Représentant pour Signification:** MICHAEL L. ROBINSON, (SISKIND, CROMARTY, IVEY & DOWLER LLP), 680 WATERLOO STREET, LONDON, ONTARIO, N6A3V8

## COUNTRY PAWS

**SERVICES:** Operation of a dog boarding facility. **Used** in CANADA since May 16, 1996 on services.

**SERVICES:** Exploitation d'un établissement pour l'hébergement de chiens. **Employée** au CANADA depuis 16 mai 1996 en liaison avec les services.

**1,222,770.** 2004/07/05. GrantStream Inc., 1282 Cornwall Road, Oakville, ONTARIO, L6J7W5 **Representative for Service/Représentant pour Signification:** WILLIAM I. MARKS, BDC BUILDING, 4310 SHERWOODTOWNE BLVD., SUITE 303, MISSISSAUGA, ONTARIO, L4Z4C4



The right to the exclusive use of the words GRANT, COMPANIES and COMMUNITIES is disclaimed apart from the trade-mark.

**WARES:** (1) Computer software, namely, grant management and administration software. (2) Grant management and administration software for philanthropic and private organizations and corporations. **SERVICES:** (1) Computer software design and development for others, namely not-for-profit and philanthropic and private organizations and corporations; maintenance of computer software through computer software support services; grant management and administration services, namely providing online grant management and administration; consulting services, namely providing online grant management and administration services; providing online grant management and administration data, information, and forms; providing temporary use of online non-downloadable software in the field of grant management and administration. (2) Computer software design and development for others, namely not-for-profit and philanthropic and private organizations and corporations; maintenance of computer software through computer software support services. **Used** in CANADA since April 27, 2000 on wares and on services.

Le droit à l'usage exclusif des mots GRANT, COMPANIES et COMMUNITIES en dehors de la marque de commerce n'est pas accordé.

**MARCHANDISES:** (1) Logiciels, nommément logiciels de gestion et d'administration de subventions. (2) Logiciels de gestion et d'administration de subventions pour organismes de bienfaisance et organismes privés et sociétés. **SERVICES:** (1) Conception et développement de logiciels pour des tiers, nommément organisations et sociétés privées, philanthropiques et sans but lucratif; maintenance de logiciels par l'entremise de services de soutien logiciel; services de gestion et d'administration de subventions, nommément gestion et administration de subventions en ligne; services de conseil, nommément services de gestion et d'administration de subventions en ligne; fourniture de données, d'information et de formules en ligne en rapport avec la gestion et l'administration de subventions; autorisation d'utilisations temporaires de logiciels téléchargeables en ligne dans le domaine de la gestion et de l'administration de subventions. (2) Conception et élaboration de logiciels pour des tiers, nommément des organismes sans but lucratif et de bienfaisance et des organismes privés et des sociétés; maintenance de logiciels sous forme de services de soutien logiciel. **Employée** au CANADA depuis 27 avril 2000 en liaison avec les marchandises et en liaison avec les services.

**1,222,879.** 2004/07/07. Schweppes International Limited, 25 Berkeley Square, London W1X 6HT, UNITED KINGDOM **Representative for Service/Représentant pour Signification:** BERESKIN & PARR, BOX 401, 40 KING STREET WEST, TORONTO, ONTARIO, M5H3Y2

## MIX WITH THE BEST

The right to the exclusive use of the words MIX and BEST is disclaimed apart from the trade-mark.

**WARES:** Tonic water, club soda, seltzer water, flavoured seltzer water, sparkling water, non-alcoholic bitter lemon cocktail mix, non-alcoholic collins cocktail mix, non-alcoholic sour cocktail mix, ginger ale, flavoured ginger ale, soft drinks, syrups and concentrates for making soft drinks, fruit juices and fruit juice drinks. **Proposed** Use in CANADA on wares.

Le droit à l'usage exclusif des mots MIX et BEST en dehors de la marque de commerce n'est pas accordé.

**MARCHANDISES:** Soda tonique, club soda, eau de Seltz, eau de Seltz aromatisée, eau pétillante, mélange à cocktail amer citron sans alcool, mélange à cocktail collins sans alcool, mélange à cocktail "sour" sans alcool, soda au gingembre, soda au gingembre aromatisé, boissons gazeuses, sirops et concentrés pour boissons gazeuses, jus de fruits et boissons de jus de fruits. **Emploi** projeté au CANADA en liaison avec les marchandises.

**1,222,891.** 2004/07/07. Atotech Deutschland GmbH, Erasmustraße 20, 10553, Berlin, GERMANY **Representative for Service/Représentant pour Signification:** BERESKIN & PARR, BOX 401, 40 KING STREET WEST, TORONTO, ONTARIO, M5H3Y2

## AUROCOR

**WARES:** Fine gold bath for quality fine gold plating on single pieces or bulk lots. **Used** in UNITED STATES OF AMERICA on wares. **Registered** in or for UNITED STATES OF AMERICA on December 09, 2003 under No. 2,790,623 on wares. **Proposed** Use in CANADA on wares.

**MARCHANDISES:** Bain d'or fin pour placage à l'or fin de pièces à l'unité ou en lots. **Employée:** ÉTATS-UNIS D'AMÉRIQUE en liaison avec les marchandises. **Enregistrée** dans ou pour ÉTATS-UNIS D'AMÉRIQUE le 09 décembre 2003 sous le No. 2,790,623 en liaison avec les marchandises. **Emploi** projeté au CANADA en liaison avec les marchandises.

**1,222,920.** 2004/07/08. Orleans City Mattress Inc., 2477 C Kaladar Avenue, Ottawa, ONTARIO, K1V8B9 **Representative for Service/Représentant pour Signification:** RIDOUT & MAYBEE LLP, 19TH FLOOR, 150 METCALFE STREET, OTTAWA, ONTARIO, K2P1P1

## BEDZZZZ CANADA

The right to the exclusive use of the words BEDZZZZ and CANADA is disclaimed apart from the trade-mark.

**WARES:** Mattresses, beds, linens, bedcovers, pillow cases, comforters, pillows. **SERVICES:** Retail sales of bedroom furniture and accessories. **Proposed** Use in CANADA on wares and on services.

Le droit à l'usage exclusif des mots BEDZZZZ et CANADA en dehors de la marque de commerce n'est pas accordé.

**MARCHANDISES:** Matelas, lits, linge de maison, couvre-lits, taies d'oreiller, édredons et oreillers. **SERVICES:** Ventes au détail de meubles de chambre à coucher et accessoires. **Emploi** projeté au CANADA en liaison avec les marchandises et en liaison avec les services.

**1,223,067.** 2004/07/09. THE BLACK & DECKER CORPORATION, TW-199 701 E. Joppa Road, Towson, Maryland 21286, UNITED STATES OF AMERICA **Representative for Service/Représentant pour Signification:** BLAKE, CASSELS & GRAYDON LLP, 20TH FLOOR, 45 O'CONNOR STREET, OTTAWA, ONTARIO, K1P1A4

## EDINBURGH

**WARES:** Bath accessories, namely, towel bars, towel bars with a shelf, towel rings, tissue holders, soap dishes, toothbrush/tumbler holders, soap dispensers, garment and robe holders; and cabinet hardware. **Priority** Filing Date: April 30, 2004, Country: UNITED STATES OF AMERICA, Application No: 78/411,265 in association with the same kind of wares. **Proposed** Use in CANADA on wares.

**MARCHANDISES:** Accessoires de bain, nommément porte-serviettes, porte-serviettes avec étagère, anneaux à serviettes, distributeurs de papier hygiénique, porte-savons, supports à brosses à dents/gobelet, distributeurs de savon, supports à vêtements et à robes de chambre; et articles de quincaillerie pour armoire. **Date** de priorité de production: 30 avril 2004, pays: ÉTATS-UNIS D'AMÉRIQUE, demande no: 78/411,265 en liaison avec le même genre de marchandises. **Emploi** projeté au CANADA en liaison avec les marchandises.

**1,223,185.** 2004/07/12. PLACOPLATRE, société anonyme, 34, avenue Franklin Roosevelt, 92150 Suresnes, FRANCE **Representative for Service/Représentant pour Signification:** ROBIC, CENTRE CDP CAPITAL, 1001, SQUARE VICTORIA, BLOC E - 8E ETAGE, MONTRÉAL, QUÉBEC, H2Z2B7

## PLACOCEM

**MARCHANDISES:** (1) Matériaux d'isolation, nommément dalles, plaques et panneaux isolants; bandes et rubans adhésifs pour la construction et/ou l'isolation, nommément pour apprêt et joints; garnitures d'étanchéité; joints pour la construction et/ou l'isolation; carrelages; cloisons; contre-cloisons; plaques de plâtre; plaques de ciment; plaques à base de ciment; plâtre; ciment. (2) Matériaux d'isolation, nommément dalles, plaques et panneaux isolants; bandes et rubans adhésifs pour la construction et/ou l'isolation, nommément pour apprêt et joints; garnitures d'étanchéité; joints pour la construction et/ou l'isolation; carrelages; cloisons; contre-cloisons; plaques de plâtre; plaques de ciment; plaques à base de ciment; plâtre; ciment. **Employée:** FRANCE en liaison avec les marchandises (2). **Enregistrée** dans ou pour FRANCE le 12 juillet 2000 sous le No. 00/3040468 en liaison avec les marchandises (2). **Emploi** projeté au CANADA en liaison avec les marchandises (1).

**WARES:** (1) Insulation materials, namely tiles, boards and panels; adhesive tape for construction and/or insulation, namely for finishing and connections; bushings; joints for construction and/or insulation; tile flooring; walls and partitions; gypsum board; cement board; cement-based board; plaster; cement. (2) Insulation materials, namely tiles, boards and panels; adhesive tape for construction and/or insulation, namely for finishing and connections; bushings; joints for construction and/or insulation; tile flooring; walls and partitions; gypsum board; cement board; cement-based board; plaster; cement. **Used** in FRANCE on wares (2). **Registered** in or for FRANCE on July 12, 2000 under No. 00/3040468 on wares (2). **Proposed** Use in CANADA on wares (1).

**1,223,217.** 2004/07/12. Infineon Technologies AG, St.-Martin-Strasse 53, Munich, GERMANY **Representative for Service/Représentant pour Signification:** FETHERSTONHAUGH & CO., SUITE 900, 55 METCALFE STREET, P.O. BOX 2999, STATION D, OTTAWA, ONTARIO, K1P5Y6

## COOLMOS C5

**WARES:** Electronic components, namely, power semiconductors, power transistors and switches. **Priority** Filing Date: April 02, 2004, Country: GERMANY, Application No: 304 19 032.2/09 in association with the same kind of wares. **Proposed** Use in CANADA on wares.

**MARCHANDISES:** Composants électroniques, nommément semiconducteurs de puissance, transistors de puissance et commutateurs. **Date** de priorité de production: 02 avril 2004, pays: ALLEMAGNE, demande no: 304 19 032.2/09 en liaison avec le même genre de marchandises. **Emploi** projeté au CANADA en liaison avec les marchandises.

**1,223,299.** 2004/07/13. Nicholas V. Perricone, c/o N.V. Perricone M.D., Limited, 377 Research Parkway, Meriden, CT 06450, UNITED STATES OF AMERICA **Representative for Service/Représentant pour Signification:** PERLEY-ROBERTSON, HILL & MCDUGALL LLP, 90 RUE SPARKS STREET, 4TH FLOOR, OTTAWA, ONTARIO, K1P1E2

## SKIN & TOTAL BODY

The right to the exclusive use of the words SKIN and BODY is disclaimed apart from the trade-mark.

**WARES:** Nutritional supplements, namely, vitamins, minerals, amino acids and amino acid complexes. **Priority** Filing Date: January 22, 2004, Country: UNITED STATES OF AMERICA, Application No: 78355647 in association with the same kind of wares. **Proposed** Use in CANADA on wares.

Le droit à l'usage exclusif des mots SKIN et BODY en dehors de la marque de commerce n'est pas accordé.

**MARCHANDISES:** Suppléments nutritifs, nommément vitamines, minéraux, amino-acides et complexes d'amino-acides. **Date** de priorité de production: 22 janvier 2004, pays: ÉTATS-UNIS D'AMÉRIQUE, demande no: 78355647 en liaison avec le même genre de marchandises. **Emploi** projeté au CANADA en liaison avec les marchandises.

**1,223,532.** 2004/07/09. 105766 Canada inc., 636, Route 364, Morin-Heights, QUÉBEC, J0R1H0 **Representative for Service/ Représentant pour Signification:** LAFERRIÈRE, DROUIN & LAPIERRE, 393, RUE LAVIOLETTE, SAINT-JÉRÔME, QUÉBEC, J7Y2T2



Le droit à l'usage exclusif du mot HYDROPONIQUE en dehors de la marque de commerce n'est pas accordé.

**MARCHANDISES:** Table innondante: table innondante en plastique avec un bassin où l'on fait pousser les plantes cultivées et où l'eau et les nutriments se rendent dans le bassin par gravité; système aéroponique, nommément, un réseau de tuyauterie avec de petits gicleurs qui vaporisent la racine de la plante; ensemble de chaudière, nommément, deux chaudières disposées de façon à permettre une circulation continue d'eau et de nutriments pour ainsi alimenter la plante dont on veut faire la culture; appareil à mesurer le P.H.; laine de roche; argile expansé et autres médias, nommément, terre, perlite, vermiculite; engrais et autres suppléments, nommément: vitamine B, algue; préparation chimique servant à équilibrer le P.H. **SERVICES:** Vente en gros et au détail, fabrication selon les spécifications des clients des marchandises suivantes: table innondante: table innondante en plastique avec un bassin où l'on fait pousser les plantes cultivées et où l'eau et les nutriments se rendent dans le bassin par gravité; système aéroponique, nommément, un réseau de tuyauterie avec de petits gicleurs qui vaporisent la racine de la plante; ensemble de chaudière, nommément, deux chaudières disposées de façon à permettre une circulation continue d'eau et de nutriments pour ainsi alimenter la plante dont on veut faire la culture; appareil à mesurer le P.H.; laine de roche; argile expansé et autres médias, nommément, terre, perlite, vermiculite; engrais et autres suppléments, nommément: vitamine B, algue; préparation chimique servant à équilibrer le P.H. **Employée** au CANADA depuis janvier 2000 en liaison avec les marchandises et en liaison avec les services.

The right to the exclusive use of the word HYDROPONIQUE is disclaimed apart from the trade-mark.

**WARES:** Flood table: plastic flood table with reservoir for growing plants in which water and nutrients flow into the reservoir by gravity; aeroponics system, namely a system of tubing with small sprinklers for spraying the roots of the plants; bucket set, namely two buckets arranged so as to allow water and nutrients to circulate continuously, thereby feeding the plants being grown; pH meter; rockwool; expanded clay and other media, namely soil,

perlite, vermiculite; fertilizers and other supplements, namely vitamin B, seaweed; chemical preparation for balancing pH. **SERVICES:** Wholesale and retail sale, manufacturing of the following products to customer specifications: flood table: plastic flood table with reservoir for growing plants in which water and nutrients flow into the reservoir by gravity; aeroponics system, namely a system of tubing with small sprinklers for spraying the roots of the plants; bucket set, namely two buckets arranged so as to allow water and nutrients to circulate continuously, thereby feeding the plants being grown; pH meter; rockwool; expanded clay and other media, namely soil, perlite, vermiculite; fertilizers and other supplements, namely vitamin B, seaweed; chemical preparation for balancing pH. **Used** in CANADA since January 2000 on wares and on services.

**1,223,536.** 2004/08/04. Blanchette Slate Ltd., 10631 - 170th Street, Edmonton, ALBERTA, T5P4W2 **Representative for Service/Représentant pour Signification:** BARR & PICARD, SUITE 2350, 10104-103 AVENUE, EDMONTON, ALBERTA, T5J0H8



The right to the exclusive use of the words BLANCHETTE and SLATE is disclaimed apart from the trade-mark.

**WARES:** (1) Stone products for construction and renovation. (2) Stone blocks, stone tiles, stone countertops, stone table tops and bases and tools and materials for stone installation and maintenance. **SERVICES:** Distribution and sales of stone products, tools and materials for installation and maintenance of the same. **Used** in CANADA since July 09, 1997 on wares and on services.

Le droit à l'usage exclusif des mots BLANCHETTE et SLATE en dehors de la marque de commerce n'est pas accordé.

**MARCHANDISES:** (1) Articles en pierre pour construction et rénovation. (2) Blocs de pierre, carreaux de pierre, plans de travail en pierre, piétements et dessus de table en pierre et outils et matériaux pour installation et entretien de la pierre. **SERVICES:** Distribution et ventes de produits en pierre et d'outils et de matériel pour l'installation et l'entretien de ces produits. **Employée** au CANADA depuis 09 juillet 1997 en liaison avec les marchandises et en liaison avec les services.

**1,223,537.** 2004/08/10. MediScent Aromatherapy, Box 251, Cranbrook, BRITISH COLUMBIA, V1C5N9

## MEDISCENT AROMATHERAPY



The right to the exclusive use of the word AROMATHERAPY is disclaimed apart from the trade-mark.

**WARES:** Bath salts, sea salts, mineral salts, epsom salts, bath oils, mud and clay, soaps, bubble bath products, bath balms, floral waters, essential oils, essential oil blends, potpourri, facial cleansers, facial creams, facial lotions, facial spritzers, rose hip oil, St. John's Wort oil, body spritzers, body and skin lotions and creams, perfume oils, perfumes, massage oils, body powders, ointments, salves, balms, lip balm, shampoos, air fresheners, scented pillows, electric diffusers, ceramic diffusers, astringents for cosmetic use, oil lamps, car scenters, insect repellent, candles and candle holders, massage bars, foot and hand exfoliators, analgesics, inhalers, headache and pain relief roll on remedy, soft heat saunas, aromatherapy band aids, aromatherapy books, aromatherapy manuals, aromatherapy guides, gift certificates, gift baskets. **SERVICES:** Aromatherapy massage, aromatherapy facials, hand and foot treatments, hot stone massage, body wraps, salt glows, wax baths, aroma spa treatments, aromatherapy baths, hot compress treatments, hydrotherapy, reflexology treatments, reiki treatments, aromatherapy courses, aromatherapy workshops, aromatherapy seminars, aromatherapy consulting, infrared sauna treatments. **Proposed Use in CANADA** on wares and on services.

Le droit à l'usage exclusif du mot AROMATHERAPY en dehors de la marque de commerce n'est pas accordé.

**MARCHANDISES:** Sels de bain, sels marins, sels minéraux, sels d'Epsom, huiles de bain, boue et argile, savons, produits moussants pour le bain, baumes pour le bain, eaux florales, huiles essentielles, mélanges d'huiles essentielles, pot-pourri, nettoyants pour le visage, crèmes pour le visage, lotions pour le visage, eaux toniques pour le visage, huile de rose, huile de millepertuis, toniques pour le corps, lotions et crèmes pour le corps et la peau, huiles parfumées, parfums, huiles de massage, poudres pour le corps, onguents, baumes, baume pour les lèvres,

shampoings, assainisseurs d'air, oreillers parfumés, diffuseurs électriques, diffuseurs en céramique, astringents pour usage cosmétique, lampes à l'huile, parfums pour automobiles, insectifuge, bougies et bougeoirs, barres de massage, exfoliants pour les pieds et les mains, analgésiques, inhalateurs, médicament contre les maux de tête et la douleur en applicateur à bille, saunas à chaleur douce, pansements pour aromathérapie, livres ayant trait à l'aromathérapie, manuels ayant trait à l'aromathérapie, guides ayant trait à l'aromathérapie, certificats-cadeaux et paniers à offrir. **SERVICES:** Massage d'aromathérapie, masques d'aromathérapie, traitements pour les mains et les pieds, massage à la pierre chaude, enveloppements corporels, massages aux algues, bains à la cire, traitements de cuves thermales parfumées, bains d'aromathérapie, traitements de compresses chaudes, hydrothérapie, traitements de réflexologie, traitements reiki, cours d'aromathérapie, ateliers d'aromathérapie, séminaires d'aromathérapie, consultation d'aromathérapie, traitements sauna à l'infrarouge. **Emploi projeté au CANADA** en liaison avec les marchandises et en liaison avec les services.

**1,223,564.** 2004/07/14. Planet Organic Health Corp., 9927 87th Street, Edmonton, ALBERTA, T5H1N2 **Representative for Service/Représentant pour Signification:** REID SCHMIDT, (CORNERSTONE LAW GROUP LLP), 300, 10655 SOUTHPORT ROAD S.W., CALGARY, ALBERTA, T2W4Y1

Good Food 🌱 Good for You 🌱 Good for the Earth

The right to the exclusive use of the words GOOD and GOOD FOOD is disclaimed apart from the trade-mark.

**WARES:** Organic foods, namely mixes for making bakery goods and protein-based foods used as meat extenders and meat substitutes; natural, unprocessed foods namely, fresh fruits and vegetables, bread, cereals, cheese, yogurt, nuts, grains and seeds for eating, flour, and rice; organic food beverages, namely herbal food beverages, soy-based milk substitute beverages, grain-based food beverages, dairy-based food beverages and vegetable-based chocolate food beverages; organic food sauces, spices, and salad dressings; organic prepared meals; organic dehydrated meals; and vitamins and vitamin supplements. **SERVICES:** Operation of a business that manufactures, distributes, and arranges for the distribution of organic foods; marketing services, namely the distribution of information to others about the benefits of consuming organic foods; and retail and wholesale sale of organic foods. **Used in CANADA** since May 2001 on wares and on services.

Le droit à l'usage exclusif des mots GOOD et GOOD FOOD en dehors de la marque de commerce n'est pas accordé.

**MARCHANDISES:** Aliments biologiques, nommément mélanges pour la fabrication de produits de boulangerie et d'aliments à base de protéines utilisés comme allongeurs de viande et substituts de viande; aliments naturels non transformés, nommément fruits et légumes frais, pain, céréales, fromage, yogourt, noix, céréales et graines à manger, farine et riz; boissons alimentaires biologiques, nommément boissons alimentaires à base d'herbes, boissons utilisées comme succédanés du lait à base de soja, boissons alimentaires à base de grains, boissons alimentaires à base de produits laitiers et boissons au chocolat à base de légumes; sauces alimentaires, épices, et vinaigrettes biologiques; plats cuisinés biologiques; repas lyophilisés biologiques; vitamines et suppléments de vitamines. **SERVICES:** Exploitation d'une entreprise spécialisée dans la fabrication, la distribution et l'organisation de la distribution d'aliments biologiques; services de commercialisation, nommément la distribution d'information à d'autres intervenants sur les avantages liés à la consommation d'aliments biologiques; vente au détail et en gros d'aliments biologiques. **Employée** au CANADA depuis mai 2001 en liaison avec les marchandises et en liaison avec les services.

**1,223,780.** 2004/07/15. The Second Cup Ltd., 6303 Airport Road, Mississauga, ONTARIO, L4V1R8 **Representative for Service/ Représentant pour Signification:** CASSELS BROCK & BLACKWELL LLP, SCOTIA PLAZA, SUITE 2100, 40 KING STREET WEST, TORONTO, ONTARIO, M5H3C2

## CHOCOLAT CHAUD...GLACÉ

The right to the exclusive use of the words CHOCOLAT CHAUD and GLACÉ is disclaimed apart from the trade-mark.

**WARES:** Non-alcoholic chocolate based beverages. **Used** in CANADA since June 07, 2004 on wares.

Le droit à l'usage exclusif des mots CHOCOLAT CHAUD et GLACÉ. en dehors de la marque de commerce n'est pas accordé.

**MARCHANDISES:** Boissons à base de chocolat sans alcool. **Employée** au CANADA depuis 07 juin 2004 en liaison avec les marchandises.

**1,223,962.** 2004/07/12. INFOPETRO HOME HEATING CONSULTANTS GROUP (AN ONTARIO NOT FOR PROFIT CORPORATION), Union 202, 115 Apple Creek Blvd., Markham, ONTARIO, L3R6C9 **Representative for Service/Représentant pour Signification:** ERIC J. SWETSKY, 25 SYLVAN VALLEYWAY, TORONTO, ONTARIO, M5M4M4



The right to the exclusive use of the words CLEAN BURNING and HOUSE WARMING is disclaimed apart from the trade-mark.

**SERVICES:** (1) Association services namely an association that fosters the interests of its member heating oil distributors, such fostering occurring via trade shows, government relations namely managing regulatory matters, public relations to realtors, builders, insurance companies, manufacturers of oil heat equipment and distributors of fuel oil. (2) Business services, namely marketing heating oil of its member heating oil distributors, such marketing occurring via direct marketing to the consuming public, trade shows, public relations to realtors, builders, insurance companies, manufacturers of oil heat equipment and distributors of fuel oil. **Proposed Use in CANADA on services.**

Le droit à l'usage exclusif des mots CLEAN BURNING et HOUSE WARMING en dehors de la marque de commerce n'est pas accordé.

**SERVICES:** (1) Services liés aux associations, nommément association qui favorise les intérêts de ses distributeurs de mazout de chauffage aux membres, comme la commercialisation réalisée au moyen de foires commerciales, de relations gouvernementales, nommément gestion des questions de réglementation, de relations publiques aux courtiers en immeubles, aux constructeurs de bâtiments, aux compagnies d'assurances, aux fabricants d'équipement de chauffage au mazout et aux distributeurs de mazout. (2) Services d'affaires, nommément commercialisation du mazout de chauffage de ses distributeurs de mazout de chauffage aux membres, comme la commercialisation réalisée au moyen de marketing direct aux consommateurs, de foires commerciales, de relations publiques aux courtiers en immeubles, aux constructeurs de bâtiments, aux compagnies d'assurances, aux fabricants d'équipement de chauffage au mazout et aux distributeurs de mazout. **Emploi projeté au CANADA en liaison avec les services.**

**1,223,963.** 2004/07/12. INFOPETRO HOME HEATING CONSULTANTS GROUP (AN ONTARIO NOT FOR PROFIT CORPORATION), Union 202, 115 Apple Creek Blvd., Markham, ONTARIO, L3R6C9 **Representative for Service/Représentant pour Signification:** ERIC J. SWETSKY, 25 SYLVAN VALLEYWAY, TORONTO, ONTARIO, M5M4M4



The right to the exclusive use of the words LE MAZOUT and L'ÉNERGIE is disclaimed apart from the trade-mark.

**SERVICES:** (1) Association services namely an association that fosters the interests of its member heating oil distributors, such fostering occurring via trade shows, government relations namely managing regulatory matters, public relations to realtors, builders, insurance companies, manufacturers of oil heat equipment and distributors of fuel oil. (2) Business services namely marketing heating oil of its member heating oil of its member heating oil distributors, such marketing occurring via direct marketing to the consuming public, trade shows, public relations to realtors, builders, insurance companies, manufacturers of oil heat equipment and distributors of fuel oil. **Proposed** Use in CANADA on services.

Le droit à l'usage exclusif des mots LE MAZOUT et L'ÉNERGIE en dehors de la marque de commerce n'est pas accordé.

**SERVICES:** (1) Services liés aux associations, nommément association qui favorise les intérêts de ses distributeurs de mazout de chauffage aux membres, comme la commercialisation réalisée au moyen de foires commerciales, de relations gouvernementales, nommément gestion des questions de réglementation, de relations publiques aux courtiers en immeubles, aux constructeurs de bâtiments, aux compagnies d'assurances, aux fabricants d'équipement de chauffage au mazout et aux distributeurs de mazout. (2) Services d'affaires nommément commercialisation du mazout de chauffage de ses distributeurs de mazout de chauffage aux membres, comme la commercialisation réalisée au moyen de marketing direct aux consommateurs, de foires commerciales, de relations publiques aux courtiers en immeubles, aux constructeurs de bâtiments, aux compagnies d'assurances, aux fabricants d'équipement de chauffage au mazout et aux distributeurs de mazout. **Emploi** projeté au CANADA en liaison avec les services.

**1,224,032.** 2004/07/19. INVERSIONES PUERTO SOFIA LTDA, Av. El Golf 99, of. 801, Las Condes, Santiago, CHILE **Representative for Service/Représentant pour Signification:** ROBIC, CENTRE CDP CAPITAL, 1001, SQUARE VICTORIA, BLOC E - 8E ETAGE, MONTRÉAL, QUEBEC, H2Z2B7



The applicant advises that the term "AMAYNA" is a Spanish verb "amainar" which meaning in English would be "to lower".

**WARES:** Wines. **Used** in CHILE on wares. **Registered** in or for CHILE on May 20, 2004 under No. 693,503 on wares. **Proposed** Use in CANADA on wares.

Le requérant souligne que le terme "AMAYNA" est un verbe espagnol "amainar" qui signifie "to lower" en anglais.

**MARCHANDISES:** Vins. **Employée:** CHILI en liaison avec les marchandises. **Enregistrée** dans ou pour CHILI le 20 mai 2004 sous le No. 693,503 en liaison avec les marchandises. **Emploi** projeté au CANADA en liaison avec les marchandises.

**1,224,137.** 2004/07/20. FOOT LOCKER CANADA CORPORATION, 230 Barmac Road, Weston, ONTARIO, M9L2Z3 **Representative for Service/Représentant pour Signification:** GOWLING LAFLEUR HENDERSON LLP, SUITE 2600, 160 ELGIN STREET, OTTAWA, ONTARIO, K1P1C3

## WOOLWORTH

**SERVICES:** Retail store services, namely, the operation of retail department stores. **Used** in CANADA since as early as 1897 on services.

**SERVICES:** Services de magasin de détail, nommément exploitation de grands magasins de détail. **Employée** au CANADA depuis aussi tôt que 1897 en liaison avec les services.

**1,224,147.** 2004/07/20. Kamazu Fashion Inc., 10 Dansk Court, Unit 6, Etobicoke, ONTARIO, M9W5T8 **Representative for Service/Représentant pour Signification:** SPIEGEL SOHMER, LLP, 5 PLACE VILLE MARIE, SUITE 1203, MONTREAL, QUEBEC, H3B2G2

## DRY-ACTIVE

**WARES:** Clothing, namely suits, pantsuits, blazers, vests, jumpsuits and dresses; coordinates, namely skirt and vest sets, skirt and sweater sets, skirt and blouse sets, skirt and jacket sets, pants and vest sets, pants and shirt sets, pants and blouse sets, pants and jacket sets, overall and blouse sets, overall and t-shirts sets, overall and sweater sets; outerwear, namely coats, capes, parkas, wind-proof jackets, shells, jackets, stoles, ponchos, fleece jackets, anoraks and raincoats; tops, namely shirts, blouses, t-shirts, pull-overs, sweaters, sweatshirts, fleece tops, turtlenecks, halters, bodysuits, tank tops; bottoms, namely pants, overalls, capris, jodhpurs, slacks, jeans, shorts, bermuda shorts, sweatpants, culottes, skirts, tunics, jumpers and wraparounds; underwear, namely undershirts, boxer shorts, briefs, brassieres, panties, slips, camisoles, bodysuits, unitards; sleepwear, loungewear and lingerie, namely pajamas, nightgowns, night shirts, caftans, smoking jackets, bathrobes, bath wraps and dressing gowns; swimwear, namely bathing suits and cover-ups; hosiery, namely leggings, tights, leotards, socks and stockings; headwear, namely visors, caps, hats, head bands and earmuffs; mittens, gloves and muffs; sportswear, namely track suits, sweatsuits, sweatshirts, sweatpants, jogging suits, warmup pants, warmup shirts, warmup suits, armbands. **Proposed** Use in CANADA on wares.



**MARCHANDISES:** Vêtements, nommément costumes, pantailleurs, blazers, gilets, combinaisons-pantalons et robes; coordonnés, nommément ensembles jupe et gilet, ensembles jupe et chandail, ensembles jupe et blouse, ensembles jupe et veste, ensembles pantalon et gilet, ensembles pantalon et chemise, ensembles pantalon et blouse, ensembles pantalon et veste, ensembles salopette et blouse, ensembles salopette et tee-shirt, ensembles salopette et chandails; vêtements de plein air, nommément manteaux, capes, parkas, vestes coupe-vent, chemisiers, vestes, étoles, ponchos, vestes molletonnées, anoraks et imperméables; hauts, nommément chemises, chemisiers, tee-shirts, chandails, pulls d'entraînement, hauts molletonnés, chandails à col roulé, bain-de-soleil, justaucorps, débardeurs; bas, nommément pantalons, salopettes, capris, jodhpurs, pantalons sport, jeans, shorts, bermudas, pantalons de survêtement, jupes-culottes, jupes, tuniques, chasubles et peignoirs; sous-vêtements, nommément gilets de corps, caleçons boxeur, slips, soutiens-gorge, culottes, combinaisons-jupons, cache-corsets, justaucorps, unitards; vêtements de nuit, robes d'intérieur et lingerie, nommément pyjamas, robes de nuit, chemises de nuit, cafetans, vestes d'intérieur, robes de chambre, sorties-de-bain et robes de chambre; maillots de bain, nommément maillots de bain et cache-maillot; bonneterie, nommément caleçons, collants, léotards, chaussettes et bas; couvre-chefs, nommément visières, casquettes, chapeaux, bandeaux et cache-oreilles; mitaines, gants et manchons; vêtements sport, nommément tenues d'entraînement, survêtements, pulls d'entraînement, pantalons de survêtement, tenues de jogging, surpantalons, chemises isolantes, costumes de réchauffement, brassards. **Emploi** projeté au CANADA en liaison avec les marchandises.

**1,224,275.** 2004/07/20. Springerbinder Inc., 93 Anatapi Lane SW, Calgary, ALBERTA, T3H4G2



**WARES:** 3-ring binder mechanism. **Used** in CANADA since June 2004 on wares.

**MARCHANDISES:** Mécanisme pour reliure à trois anneaux. **Employée** au CANADA depuis juin 2004 en liaison avec les marchandises.

**1,224,328.** 2004/07/21. Muki Baum Association for the Rehabilitation of Multi Handicapped Inc., 265 Rimrock Road, Suite 209, Toronto, ONTARIO, M3J3C6 **Representative for Service/Représentant pour Signification:** BERESKIN & PARR, BOX 401, 40 KING STREET WEST, TORONTO, ONTARIO, M5H3Y2



**SERVICES:** Fund raising for educational, treatment, residence and support services for children and adults dually diagnosed with developmental disabilities and emotional or psychiatric disorders, and related residence and support services. **Used** in CANADA since at least as early as May 1996 on services.

**SERVICES:** Collecte de fonds pour services d'éducation, de traitement, d'hébergement et de soutien aux enfants et aux adultes atteints d'une double affection soit une déficience développementale et des troubles d'ordre émotionnels ou psychiques, et services de soutien et d'hébergement connexes. **Employée** au CANADA depuis au moins aussi tôt que mai 1996 en liaison avec les services.

**1,224,487.** 2004/07/16. PDM Royalties Limited Partnership, 774 Main Street, Suite 400, Moncton, NEW BRUNSWICK, E1C9Y3 **Representative for Service/Représentant pour Signification:** MONIQUE IMBEAULT, (MCINNES COOPER), MONCTON PLACE, 655 MAIN STREET, POST OFFICE BOX 1368, MONCTON, NEW BRUNSWICK, E1C8T6

## PIZZA DELIGHT RESTAURANTÉ

The right to the exclusive use of the word PIZZA is disclaimed apart from the trade-mark.

**WARES:** (1) Pizza; pizza products, namely, garlic cheese fingers; pasta; donairs; panzerottis; sandwiches; salads, namely, Caesar, pasta; sauces, namely, pizza sauce, donair sauce, spaghetti sauce; pepperoni; cheese; salad dressing, namely, Caesar. (2) Merchandise used in the operation of restaurants, take-outs and meal delivery, namely, delivery boxes, stickers, wrappings, folders, balloons, matches, badges, pins, buttons, pens, menu covers, placemats, napkins, banners and flyers. **SERVICES:** Restaurant services, take-out services, and meal delivery services. **Proposed Use** in CANADA on wares and on services.

Le droit à l'usage exclusif du mot PIZZA en dehors de la marque de commerce n'est pas accordé.

**MARCHANDISES:** (1) Pizza; produits à base de pizza, nommément bâtonnets au fromage et à l'ail; pâtes alimentaires; donairs; panzerottis; sandwiches; salades, nommément salade César, salade de pâtes alimentaires; sauces, nommément sauce à pizza, sauce donair, sauce à spaghetti; pepperoni; fromage; vinaigrette, nommément vinaigrette César. (2) Marchandises utilisées à des fins d'exploitation de restaurants, de mets à emporter et de livraison de repas, nommément boîtes de livraison,

autocollants, emballages, chemises, ballons, allumettes, insignes, épingles, macarons, stylos, couvertures de menu, napperons, serviettes de table, bannières et dépliants. **SERVICES:** Services de restauration, services de mets à emporter, et services de livraison de mets. **Emploi** projeté au CANADA en liaison avec les marchandises et en liaison avec les services.

**1,224,556.** 2004/07/22. BASF CANADA INC., 345 Carlingview Drive, Toronto, ONTARIO, M9W6N9 **Representative for Service/Représentant pour Signification:** GOWLING LAFLEUR HENDERSON LLP, SUITE 2600, 160 ELGIN STREET, OTTAWA, ONTARIO, K1P1C3

## FOAM MASTERS

The right to the exclusive use of the word FOAM is disclaimed apart from the trade-mark.

**WARES:** Brochures; information material relating to the use and application of polyurethane insulation, namely, manuals, handbooks, newsletters, technical data sheets; promotional materials, namely, samples of polyurethane insulation, caps, polo shirts, t-shirts, sweat shirts, jackets, scarves. **Proposed** Use in CANADA on wares.

Le droit à l'usage exclusif du mot FOAM en dehors de la marque de commerce n'est pas accordé.

**MARCHANDISES:** Brochures; matériel informatif ayant trait à l'utilisation et à l'application de revêtement isolant en polyuréthane, nommément manuels, bulletins d'information, fiches signalétiques; matériel de promotion, nommément échantillons de revêtement isolant en polyuréthane, casquettes, polos, tee-shirts, pulls d'entraînement, vestes, foulards. **Emploi** projeté au CANADA en liaison avec les marchandises.

**1,224,557.** 2004/07/22. BASF CANADA INC., 345 Carlingview Drive, Toronto, ONTARIO, M9W6N9 **Representative for Service/Représentant pour Signification:** GOWLING LAFLEUR HENDERSON LLP, SUITE 2600, 160 ELGIN STREET, OTTAWA, ONTARIO, K1P1C3

## RAISING PERFORMANCE TO NEW HEIGHTS

**WARES:** Brochures; information material relating to the use and application of polyurethane insulation, namely, manuals, handbooks, newsletters, technical data sheets; promotional materials, namely, samples of polyurethane insulation, caps, polo shirts, t-shirts, sweat shirts, jackets, scarves. **Proposed** Use in CANADA on wares.

**MARCHANDISES:** Brochures; matériel informatif ayant trait à l'utilisation et à l'application de revêtement isolant en polyuréthane, nommément manuels, bulletins d'information, fiches signalétiques; matériel de promotion, nommément échantillons de revêtement isolant en polyuréthane, casquettes, polos, tee-shirts, pulls d'entraînement, vestes, foulards. **Emploi** projeté au CANADA en liaison avec les marchandises.

**1,224,586.** 2004/07/22. Revlon (Suisse) S.A., Badenerstrasse 116, 8952 Schlieren, SWITZERLAND **Representative for Service/Représentant pour Signification:** SHAPIRO COHEN, P.O. BOX 3440, STATION D, 112 KENT STREET, SUITE 2001, OTTAWA, ONTARIO, K1P6P1

## ONE COAT NOURISHING MASCARA

The right to the exclusive use of the words ONE COAT and MASCARA is disclaimed apart from the trade-mark.

**WARES:** Mascara. **Proposed** Use in CANADA on wares.

Le droit à l'usage exclusif des mots ONE COAT et MASCARA en dehors de la marque de commerce n'est pas accordé.

**MARCHANDISES:** Fard à cils. **Emploi** projeté au CANADA en liaison avec les marchandises.

**1,224,768.** 2004/07/26. Dreyer's Grand Ice Cream, Inc., 5929 College Avenue, Oakland, California 94618, UNITED STATES OF AMERICA **Representative for Service/Représentant pour Signification:** SMART & BIGGAR, 438 UNIVERSITY AVENUE, SUITE 1500, BOX 111, TORONTO, ONTARIO, M5G2K8

## EDY'S GRAND ICE CREAM

The right to the exclusive use of the words ICE CREAM is disclaimed apart from the trade-mark.

**WARES:** Yogurt, milk, cheese, jellies; ice cream, ice cream confections, ice milk, frozen yogurt, sorbets, sherbets, water ices, frozen fruit juice bars; ice cream novelties, syrups, topping confections; cakes and pies; ice cream sodas and shakes, milk shakes, floats. **Proposed** Use in CANADA on wares.

Le droit à l'usage exclusif des mots ICE CREAM en dehors de la marque de commerce n'est pas accordé.

**MARCHANDISES:** Yogourt, lait, fromage, gelées; crème glacée, confiseries glacées, lait glacé, yogourt glacé, sorbets, glaces à l'eau, barres glacées au jus de fruits; friandises à base de crème glacée, sirops, nappages; gâteaux et tartes; sodas à la crème glacée et laits fouettés, laits frappés, flotteurs. **Emploi** projeté au CANADA en liaison avec les marchandises.

**1,224,888.** 2004/07/22. By Quinn Inc., 101 Eastchester Ave., St. Catharines, ONTARIO, L2P2Y9 **Representative for Service/Représentant pour Signification:** DAVID L. EDWARDS, (LANCASTER, BROOKS & WELCH), 55 KING STREET, P.O. BOX 790, ST. CATHARINES, ONTARIO, L2R6Z1

## CbQ

**WARES:** Coffee, tea and bottled or canned water, juice and carbonated soda beverages. **Proposed** Use in CANADA on wares.

**MARCHANDISES:** Café, thé et eaux, jus et boissons gazeuses embouteillés ou en boîte. **Emploi** projeté au CANADA en liaison avec les marchandises.

**1,224,921.** 2004/07/22. Grand River Enterprises Six Nations Ltd., 2176 Chiefswood Road, Ohsweken, ONTARIO, N0A1M0  
**Representative for Service/Représentant pour Signification:** MARK ARTHUR KOCH, 866 MAIN STREET EAST, HAMILTON, ONTARIO, L8M1L9

## SIX NATIONS GOLD

**WARES:** Cigarettes, cigarettos, cigars, loose tobacco, fine cut tobacco. **Proposed** Use in CANADA on wares.

**MARCHANDISES:** Cigarettes, cigarillos, cigares, tabac en vrac, tabac à coupe fine. **Emploi** projeté au CANADA en liaison avec les marchandises.

**1,225,023.** 2004/07/27. RENESSEN LLC (a Delaware Limited Liability Company), 300 South, 3000 Lakeside Drive, Bannockburn, Illinois 60015, UNITED STATES OF AMERICA  
**Representative for Service/Représentant pour Signification:** SMART & BIGGAR, SUITE 900, 55 METCALFE STREET, P.O. BOX 2999, STATION D, OTTAWA, ONTARIO, K1P5Y6



**WARES:** Agricultural seed; animal feed and feed supplements; and grain for processing. **SERVICES:** Nutritional consultancy with respect to animal feed. **Priority** Filing Date: July 07, 2004, Country: UNITED STATES OF AMERICA, Application No: 76/600,868 in association with the same kind of wares and in association with the same kind of services. **Proposed** Use in CANADA on wares and on services.

**MARCHANDISES:** Semence agricole; nourriture pour animaux et suppléments alimentaires; et grains pour traitement. **SERVICES:** Conseils en nutrition concernant la nourriture pour animaux. **Date** de priorité de production: 07 juillet 2004, pays: ÉTATS-UNIS D'AMÉRIQUE, demande no: 76/600,868 en liaison avec le même genre de marchandises et en liaison avec le même genre de services. **Emploi** projeté au CANADA en liaison avec les marchandises et en liaison avec les services.

**1,225,024.** 2004/07/27. RENESSEN LLC (a Delaware Limited Liability Company), 300 South, 3000 Lakeside Drive, Bannockburn, Illinois 60015, UNITED STATES OF AMERICA  
**Representative for Service/Représentant pour Signification:** SMART & BIGGAR, SUITE 900, 55 METCALFE STREET, P.O. BOX 2999, STATION D, OTTAWA, ONTARIO, K1P5Y6

## MAVERA

**SERVICES:** Nutritional consultancy with respect to animal feed. **Priority** Filing Date: July 14, 2004, Country: UNITED STATES OF AMERICA, Application No: 78/450,813 in association with the same kind of services. **Proposed** Use in CANADA on services.

**SERVICES:** Conseils en nutrition concernant la nourriture pour animaux. **Date** de priorité de production: 14 juillet 2004, pays: ÉTATS-UNIS D'AMÉRIQUE, demande no: 78/450,813 en liaison avec le même genre de services. **Emploi** projeté au CANADA en liaison avec les services.

**1,225,063.** 2004/07/27. Scosche Industries, Inc., 1550 Pacific Avenue, Oxnard, California, 93033, UNITED STATES OF AMERICA  
**Representative for Service/Représentant pour Signification:** GOWLING LAFLEUR HENDERSON LLP, SUITE 2600, 160 ELGIN STREET, OTTAWA, ONTARIO, K1P1C3

## SOUNDKASE

**WARES:** (1) CD and DVD storage units, namely pocket holders, backpacks, audio backpacks with speakers, visor organizers, automobile in-dash units. (2) Camcorder and/or camera storage units, namely carrying bags, backpacks, belted waist carrying bags. (3) Cellular phone holders/carrying cases and sunglass holders/carrying cases; CD/DVD case holders, store display units and CD/DVD openers. **Used** in CANADA since at least as early as August 1995 on wares (1), (3); January 2002 on wares (2).

**MARCHANDISES:** (1) Unités d'entreposage de CD et de DVD, nommément supports de poche, sacs à dos, sacs à dos audio avec haut-parleurs, classeurs à compartiments visières, unités de bord pour automobile. (2) Dispositifs de rangement de caméscopes et/ou d'appareils de prise de vues, nommément sacs de transport, sacs à dos, sacs de transport à la taille. (3) Étuis/housses de transport de téléphone cellulaire, et étuis/boîtiers de protection de lunettes de soleil; supports de coffrets à disques CD/DVD, présentoirs de magasin et ouvreurs de disques CD/DVD. **Employée** au CANADA depuis au moins aussi tôt que août 1995 en liaison avec les marchandises (1), (3); janvier 2002 en liaison avec les marchandises (2).

**1,225,156.** 2004/07/28. The Sporting Exchange Limited, Waterfront, Hammersmith Embankment, Chancellors Road, London, W6 9HP, UNITED KINGDOM  
**Representative for Service/Représentant pour Signification:** MCCARTHY TETRAULT LLP, SUITE 4700, TORONTO DOMINION BANK TOWER, TORONTO-DOMINION CENTRE, TORONTO, ONTARIO, M5K1E6

## SHARP MINDS

**WARES:** Gambling, gaming and betting computer software. **SERVICES:** Gambling, gaming and betting services; on-line and telephone gambling, gaming and betting services; lottery services. **Priority** Filing Date: February 11, 2004, Country: UNITED KINGDOM, Application No: 2355602 in association with the same kind of wares and in association with the same kind of services. **Used** in UNITED KINGDOM on wares and on services. **Registered** in or for UNITED KINGDOM on July 16, 2004 under No. 2,335,602 on wares and on services. **Proposed** Use in CANADA on wares and on services.

**MARCHANDISES:** Logiciels de pari, de pratique de jeux et de jeu. **SERVICES:** Services de jeux, de jeux de hasard et de paris; services de jeux, jeux de hasard et de paris en ligne et par téléphone; services de loterie. **Date** de priorité de production: 11 février 2004, pays: ROYAUME-UNI, demande no: 2355602 en liaison avec le même genre de marchandises et en liaison avec le même genre de services. **Employée:** ROYAUME-UNI en liaison avec les marchandises et en liaison avec les services. **Enregistrée** dans ou pour ROYAUME-UNI le 16 juillet 2004 sous le No. 2,335,602 en liaison avec les marchandises et en liaison avec les services. **Emploi** projeté au CANADA en liaison avec les marchandises et en liaison avec les services.

**1,225,180.** 2004/07/28. N.V. Organon, Kloosterstraat 6, 5349 AB Oss, NETHERLANDS **Representative for Service/ Représentant pour Signification:** OGILVY RENAULT, 1981 MCGILL COLLEGE AVENUE, SUITE 1600, MONTREAL, QUEBEC, H3A2Y3

## JUVINATE

**WARES:** Medicines and pharmaceutical preparations for central nervous system diseases and disorders, namely insomnia, long term treatment of sleep disorders, sleep onset disorder, sleep maintenance disorders; brain diseases; psychiatric diseases and disorders, namely mood disorders, panic disorders, schizophrenia, depression; medicines and pharmaceutical preparations, namely, for the treatment of hot flushes. **Priority** Filing Date: February 10, 2004, Country: BENELUX (NETHERLANDS), Application No: 0750714 in association with the same kind of wares. **Proposed** Use in CANADA on wares.

**MARCHANDISES:** Médicaments et préparations pharmaceutiques pour maladies et troubles du système nerveux central, notamment insomnie, traitement à long terme de l'insomnie, des troubles d'apparition du sommeil, des troubles de maintien du sommeil; maladies cérébrales; maladies et troubles psychiatriques, notamment troubles de l'humeur, troubles paniques, schizophrénie, dépression; médicaments et préparations pharmaceutiques, notamment pour le traitement des bouffées de chaleur. **Date** de priorité de production: 10 février 2004, pays: BENELUX (PAYS-BAS), demande no: 0750714 en liaison avec le même genre de marchandises. **Emploi** projeté au CANADA en liaison avec les marchandises.

**1,225,220.** 2004/07/28. Red-Alta Utility Location Ltd., RR #1, Site 3, Box 10, Red Deer, ALBERTA, T4N5E1 **Representative for Service/ Représentant pour Signification:** SANDER R. GELSING, (SISSON WARREN SINCLAIR), FIRST RED DEER PLACE, 600, 4911 - 51 STREET, RED DEER, ALBERTA, T4N6V4



**WARES:** Tracker balls for use in the locating and mapping industries. **SERVICES:** (1) Locating and identifying underground facilities, utilities and oil and gas pipelines. (2) Pipeline inspection services, namely inspection services related to pipeline excavation and pipeline location. (3) Power and communication cable fault finding services. (4) Mapping of buried and surface facilities, utilities and oil and gas pipelines. **Used** in CANADA since at least as early as 1990 on services (1); 1993 on services (4); 1999 on services (2); 2001 on services (3); July 01, 2004 on wares.

**MARCHANDISES:** Boules de commande à utiliser dans les industries de la localisation et de la cartographie. **SERVICES:** (1) Localisation et identification d'installations souterraines, d'utilités et de canalisations de gaz. (2) Services d'inspection de pipelines, notamment services d'inspection ayant trait à l'excavation de pipelines et à la localisation de pipelines. (3) Services de localisation de défauts de câbles électriques et de communications. (4) Levé d'installations sous-terraines et de surface, d'équipements publics et de pipelines d'huile et de gaz. **Employée** au CANADA depuis au moins aussi tôt que 1990 en liaison avec les services (1); 1993 en liaison avec les services (4); 1999 en liaison avec les services (2); 2001 en liaison avec les services (3); 01 juillet 2004 en liaison avec les marchandises.

**1,225,258.** 2004/07/28. Evan D. Townsley, 2643 S. Fairfax Ave., Culver City, California 90232, UNITED STATES OF AMERICA **Representative for Service/ Représentant pour Signification:** GOWLING LAFLEUR HENDERSON LLP, 2300 - 1055 DUNSMUIR STREET, P.O. BOX 49122, BENTALL IV, VANCOUVER, BRITISH COLUMBIA, V7X1J1

## PHAT HYDRO

**WARES:** (1) Hydroponic hardware system for growing plants, namely nutrient reservoir with cover, plant growing cups and electrical motorized nutrient sprayer; aeroponic hardware system for growing plants, namely nutrient reservoir with cover, plant growing cups and electrical motorized nutrient delivery system; irrigation spray nozzles; plant spraying systems; plumbing fittings

for plant growing systems, namely drains, plumbing pipes and hoses, parts and fittings for all of the foregoing; air purifying equipment namely charcoal carbon filters, ozone filtration equipment, and negative ionization equipment; air filter machines for use in plant growing processes; dripper irrigation systems comprised of valves, filters, regulators, and pumps; electric fans; ventilating exhaust fans; axial exhaust fans; centrifugal exhaust fans; plant stands; work tables namely plant growing tables; non-metal trestles for supporting tables; plastic spray nozzles; plant spraying bottles sold empty; plastic containers used for growing plants; plastic covers and lids for plant growing containers; plant syringes; plant growing chambers. (2) Hydroponic growing products, namely, flood trays, cloning trays, water culture pots, ebb and flow tables, cloning tables, cloning and rooting chambers and hydroponic and wicking planters (none of which goods are of precious metal or coated therewith). **Priority** Filing Date: July 26, 2004, Country: UNITED STATES OF AMERICA, Application No: 78/457,000 in association with the same kind of wares (1). **Used** in UNITED STATES OF AMERICA on wares (2). **Registered** in or for UNITED STATES OF AMERICA on November 06, 2001 under No. 2,504,911 on wares (2). **Proposed** Use in CANADA on wares.

**MARCHANDISES:** (1) Système de matériel hydroponique pour la culture de plantes, nommément réservoir d'éléments nutritifs avec couvercle, pots de culture de plantes et pulvérisateur d'éléments nutritifs électrique; système de matériel aéroponique pour la culture de plantes, nommément réservoir d'éléments nutritifs avec couvercle, pots de culture de plantes et système d'administration d'éléments nutritifs électrique; becs pulvérisateurs d'irrigation; systèmes de pulvérisation pour plantes; accessoires de plomberie pour systèmes de culture de plantes, nommément drains, tuyaux de plomberie et tuyaux souples, pièces et accessoires pour tout ce qui précède; équipement d'épuration d'air, nommément filtres de charbon de bois, équipement de filtration à ozone et équipement d'ionisation négative; machines de filtre à air pour utilisation dans des procédés de culture de plantes; systèmes d'irrigation à tuyaux goutteurs comprenant des appareils de robinetterie, des filtres, des régulateurs et des pompes; ventilateurs électriques; ventilateurs d'extraction pour ventilation; ventilateurs d'extraction axiaux; ventilateurs d'extraction centrifuges; supports pour plantes; tables de travail, nommément tables de culture de plantes; tréteaux non métalliques pour le soutien de tables; buse de vaporisation en plastique; bouteilles de pulvérisation de plantes vendues vides; contenants de plastique utilisés pour la culture de plantes; couvercles en plastique pour contenants de culture de plantes; seringues pour plantes; systèmes de culture de plantes. (2) Produits de culture hydroponique, nommément bacs bas, bacs de propagation, pots hydroponiques, tables à marée, tables de propagation, systèmes de propagation et d'enracinement et jardinières hydroponiques et à mèche (aucun de ces articles n'étant fait ou revêtu de métal précieux). **Date** de priorité de production: 26 juillet 2004, pays: ÉTATS-UNIS D'AMÉRIQUE, demande no: 78/457,000 en liaison avec le même genre de marchandises (1). **Employée:** ÉTATS-UNIS D'AMÉRIQUE en liaison avec les marchandises (2). **Enregistrée** dans ou pour ÉTATS-UNIS D'AMÉRIQUE le 06 novembre 2001 sous le No. 2,504,911 en liaison avec les marchandises (2). **Emploi** projeté au CANADA en liaison avec les marchandises.

**1,225,302.** 2004/07/29. FMR Corp., a Delaware corporation, 82 Devonshire Street, Boston, Massachusetts 02109-3614, UNITED STATES OF AMERICA **Representative for Service/ Représentant pour Signification:** SMART & BIGGAR, 438 UNIVERSITY AVENUE, SUITE 1500, BOX 111, TORONTO, ONTARIO, M5G2K8

## FIDELITY INSTITUTIONAL INSIGHTS

The right to the exclusive use of the word INSTITUTIONAL is disclaimed apart from the trade-mark.

**WARES:** Printed publications, namely, newsletters. **Proposed** Use in CANADA on wares.

Le droit à l'usage exclusif du mot INSTITUTIONAL en dehors de la marque de commerce n'est pas accordé.

**MARCHANDISES:** Publications imprimées, nommément bulletins. **Emploi** projeté au CANADA en liaison avec les marchandises.

**1,225,322.** 2004/07/29. Simmons I.P. Inc., c/o Goodman & Goodman, 250 Yonge Street, Suite 2400, Box 24, Toronto, ONTARIO, M5B2M6 **Representative for Service/Représentant pour Signification:** BERESKIN & PARR, BOX 401, 40 KING STREET WEST, TORONTO, ONTARIO, M5H3Y2

## EVOLUTION THE NON-FLIP POCKET COIL

The right to the exclusive use of the words POCKET COIL is disclaimed apart from the trade-mark.

**WARES:** Innerspring assemblies for mattresses. **Proposed** Use in CANADA on wares.

Le droit à l'usage exclusif des mots POCKET COIL en dehors de la marque de commerce n'est pas accordé.

**MARCHANDISES:** Ensembles de ressorts pour matelas. **Emploi** projeté au CANADA en liaison avec les marchandises.

**1,225,424.** 2004/07/30. SMITHS MEDICAL MD, INC. (a Minnesota corporation), 1265 Grey Fox Road, St. Paul, Minnesota 55112, UNITED STATES OF AMERICA **Representative for Service/Représentant pour Signification:** FETHERSTONHAUGH & CO., SUITE 900, 55 METCALFE STREET, P.O. BOX 2999, STATION D, OTTAWA, ONTARIO, K1P5Y6

## CLEO

**WARES:** Infusion sets for infusion pumps; subcutaneous infusion sets; sub-cutaneous cannula inserter; needles, tubes, cannulae, connectors and couplings for infusion apparatus and instruments; and parts and fittings for all the aforesaid goods. **Proposed** Use in CANADA on wares.

**MARCHANDISES:** Ensembles de perfusion pour pompes à perfusion; ensembles d'hypodermoclyse; porte-canule d'hypodermoclyse; aiguilles, tubes, canules, connecteurs et raccords pour appareils et instruments de perfusion; et pièces et accessoires pour toutes les marchandises susmentionnées. **Emploi** projeté au CANADA en liaison avec les marchandises.

**1,225,452.** 2004/07/20. POLAR VALLEY INVESTMENTS LTD., 2464 South Sheridan Way, Suite 201, Mississauga, ONTARIO, L5J2M4 **Representative for Service/Représentant pour Signification:** ERIC J. SWETSKY, 25 SYLVAN VALLEYWAY, TORONTO, ONTARIO, M5M4M4

## BETTER CARE FOR A BETTER LIFE

The right to the exclusive use of the words BETTER CARE and BETTER is disclaimed apart from the trade-mark.

**WARES:** Jewelry namely service award pins, printed matter namely newsletters, brochures and notepads, drinking glasses, coffee mugs, pens, bookmarks, hats, caps, T-shirts, sweat shirts, duffle bags, keychains, identification badges, uniforms. **SERVICES:** (1) Community based clinical health services namely dialysis clinics. (2) Community based clinical health services namely home health care services delivered in the patient's home and rehabilitation therapy clinics, in hospitals, long-term care facilities and retirement residences. (3) Personnel services namely providing health-care staff to hospitals, long-term care facilities and retirement residences. **Proposed Use** in CANADA on wares and on services.

Le droit à l'usage exclusif des mots BETTER CARE et BETTER en dehors de la marque de commerce n'est pas accordé.

**MARCHANDISES:** Bijoux, notamment insignes de récompense pour états de service, imprimés, notamment bulletins, brochures et bloc-notes, verres, tasses à café, stylos, signets, chapeaux, casquettes, tee-shirts, pulls d'entraînement, polochons, chaînettes de porte-clefs, insignes d'identité, uniformes. **SERVICES:** (1) Services de santé clinique communautaires, notamment cliniques de dialyse. (2) Services de santé clinique fondés sur la communauté, notamment services de soins de santé offerts au domicile du patient et cliniques thérapeutiques de réhabilitation, dans les hôpitaux, établissements de soins à long terme et résidences pour personnes âgées. (3) Services personnels, notamment fourniture de personnel de soins de santé aux hôpitaux, établissements de soins prolongés et résidences de retraite. **Emploi** projeté au CANADA en liaison avec les marchandises et en liaison avec les services.

**1,225,463.** 2004/07/23. Daniel Neal Deamone, 19 Sentance Avenue, Thorold, ONTARIO, L2V4W9 **Representative for Service/Représentant pour Signification:** PIASETZKI & NENNIGER, SUITE 2308, 120 ADELAIDE STREET WEST, TORONTO, ONTARIO, M5H1T1

## SURVIVAL OF THE FITTEST PLAYER

The right to the exclusive use of the word PLAYER is disclaimed apart from the trade-mark.

**WARES:** Board games. **Proposed Use** in CANADA on wares.

Le droit à l'usage exclusif du mot PLAYER en dehors de la marque de commerce n'est pas accordé.

**MARCHANDISES:** Jeux de table. **Emploi** projeté au CANADA en liaison avec les marchandises.

**1,225,509.** 2004/07/30. Colgate-Palmolive Company, (a Delaware corporation), 300 Park Avenue, New York, N.Y. 10022, UNITED STATES OF AMERICA **Representative for Service/Représentant pour Signification:** SMART & BIGGAR, 438 UNIVERSITY AVENUE, SUITE 1500, BOX 111, TORONTO, ONTARIO, M5G2K8

## TURN YOUR SHOWER INTO AN OASIS

The right to the exclusive use of the word SHOWER is disclaimed apart from the trade-mark.

**WARES:** Personal care products, namely, body cleansing preparations. **Priority Filing Date:** July 01, 2004, Country: UNITED STATES OF AMERICA, Application No: 78/444521 in association with the same kind of wares. **Proposed Use** in CANADA on wares.

Le droit à l'usage exclusif du mot SHOWER en dehors de la marque de commerce n'est pas accordé.

**MARCHANDISES:** Produits d'hygiène personnelle, notamment produits nettoyants pour le corps. **Date** de priorité de production: 01 juillet 2004, pays: ÉTATS-UNIS D'AMÉRIQUE, demande no: 78/444521 en liaison avec le même genre de marchandises. **Emploi** projeté au CANADA en liaison avec les marchandises.

**1,225,716.** 2004/08/03. BAYER AG, K-RP Markenschutz, Q-26, D-51368 Leverkusen, GERMANY **Representative for Service/Représentant pour Signification:** FETHERSTONHAUGH & CO., SUITE 900, 55 METCALFE STREET, P.O. BOX 2999, STATION D, OTTAWA, ONTARIO, K1P5Y6

## MESITOL

**WARES:** Dyeing and printing auxiliaries for the printing ink and paper industry, namely fixation agent for the printing ink and paper industries, resin dispersing agent for the paper industry. **Proposed Use** in CANADA on wares.

**MARCHANDISES:** Auxiliaires de teinture et d'impression pour l'industrie du papier et des encres d'imprimerie, notamment agent de fixation pour l'industrie du papier et des encres d'imprimerie, agents de dispersion pour résines pour l'industrie du papier. **Emploi** projeté au CANADA en liaison avec les marchandises.

**1,225,745.** 2004/08/03. Brownells, Inc., 200 South Front Street, Montezuma, IOWA, 50171-1000, UNITED STATES OF AMERICA **Representative for Service/Représentant pour Signification:** BERESKIN & PARR, BOX 401, 40 KING STREET WEST, TORONTO, ONTARIO, M5H3Y2



**WARES:** Gunsmithing chemicals and compositions, namely metal plating compositions, soldering flux and fluxing for bullet casting, soldering chemicals, engraving and etching chemicals; glue for use in the gunsmithing industry; filler for gun repair; hand tools used in gunsmithing, namely pliers, hammers, screwdrivers, vises and vise jaws, scrapers, drills, taps, dies, reamers, manually operated grindstones and grinding wheels, sharpening stones, punches, wrenches, chisels and clamps; gunsmith publications, namely catalogues, newsletters, books, manuals and pamphlets. **SERVICES:** Mail order services featuring gunsmithing and knife making tools and supplies. **Used** in UNITED STATES OF AMERICA on wares and on services. **Registered** in or for UNITED STATES OF AMERICA on January 27, 2004 under No. 2809313 on wares and on services.

**MARCHANDISES:** Produits et compositions chimiques pour l'industrie des armes à feu, notamment compositions de placage en métal, flux de brasage tendre et fondant pour coulage de balles, produits chimiques pour soudure, gravure et gravure chimique; colle pour utilisation dans l'industrie des armes à feu; mastic pour réparation d'armes à feu; outils à main utilisés dans l'industrie des armes à feu, notamment pinces, marteaux, tournevis, étaux et mordaches d'étau, grattoirs, perceuses, tarauds et filières, alésoirs, pierres à aiguiser et meules, pierres à aiguiser, poinçons, clés, ciseaux et brides de serrage; publications relatives à la fabrication des armes à feu, notamment catalogues, bulletins, livres, manuels et dépliants. **SERVICES:** Services de vente par correspondance comprenant armure et couteau pour la création d'outils et de marchandises. **Employée:** ÉTATS-UNIS D'AMÉRIQUE en liaison avec les marchandises et en liaison avec les services. **Enregistrée** dans ou pour ÉTATS-UNIS D'AMÉRIQUE le 27 janvier 2004 sous le No. 2809313 en liaison avec les marchandises et en liaison avec les services.

**1,225,883.** 2004/08/04. SHOPSHOP Inc., Suite L100, 239 - 10 Avenue S.W., Calgary, ALBERTA, T2G0V9 **Representative for Service/Représentant pour Signification:** BENNETT JONES LLP, 4500 BANKERS HALL EAST, 855 - 2ND STREET S.W., CALGARY, ALBERTA, T2P4K7

## SHOPSHOP

**SERVICES:** Providing an online shopping search engine service, which allows Internet users to search and compare products after which they can check out or be linked directly to the merchants online store. **Proposed Use** in CANADA on services.

**SERVICES:** Fourniture d'un service de moteur de recherche pour magasinage en ligne permettant aux internautes de rechercher et de comparer des produits et par la suite de passer à la caisse ou de se connecter directement aux magasins en ligne des commerçants. **Emploi** projeté au CANADA en liaison avec les services.

**1,226,079.** 2004/08/05. Alberta Federation of REA's Ltd., 100, 115 Portage Close, Sherwood Park, ALBERTA, T8H2R5 **Representative for Service/Représentant pour Signification:** SANDER R. GELSING, (SISSON WARREN SINCLAIR), FIRST RED DEER PLACE, 600, 4911 - 51 STREET, RED DEER, ALBERTA, T4N6V4

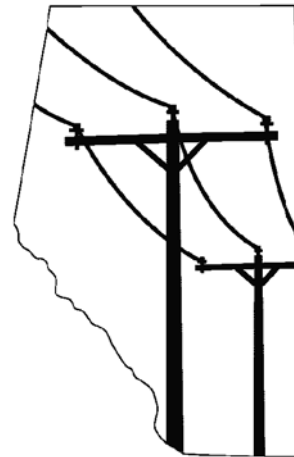

**WARES:** (1) Printed publications namely magazines and newsletters. (2) Lapel pins. (3) Vests. (4) Printed publications namely instruction and safety manuals in the field of rural electrical and utility issues. (5) Promotional items, namely pens, pencils, notepads, writing pads, calendars, stickers, decals, mousepads, cups, mugs, posters, beverage glasses, coasters, keyholders, key chains, change holders, wallets, golf balls, tote bags, billfolds,

plaques, ribbons, clocks, watches and calculators. (6) Clothing namely t-shirts, golf shirts, sweat shirts, sweaters, jackets, baseball caps, hats, toques, scarfs, shorts, pants and pullovers. **Used** in CANADA since at least as early as August 2001 on wares (1); 2002 on wares (2), (3); July 2003 on wares (4). **Proposed Use** in CANADA on wares (5), (6).

**MARCHANDISES:** (1) Publications imprimées, nommément magazines et bulletins. (2) Épinglettes. (3) Gilets. (4) Publications imprimées, nommément manuels d'instructions et de sécurité dans le domaine des services ruraux et d'électricité. (5) Articles promotionnels, nommément stylos, crayons, bloc-notes, blocs-correspondance, calendriers, autocollants, décalcomanies, tapis à souris, tasses, grosses tasses, affiches, verres, sous-verres, porte-clés, chaînes porte-clés, porte-monnaie, portefeuilles, balles de golf, fourre-tout, porte-billets, plaques, rubans, horloges, montres et calculatrices. (6) Vêtements, nommément tee-shirts, chemises de golf, pulls d'entraînement, chandails, vestes, casquettes de baseball, chapeaux, tuques, écharpes, shorts, pantalons et pulls coupe-vent. **Employée** au CANADA depuis au moins aussi tôt que août 2001 en liaison avec les marchandises (1); 2002 en liaison avec les marchandises (2), (3); juillet 2003 en liaison avec les marchandises (4). **Emploi** projeté au CANADA en liaison avec les marchandises (5), (6).

**1,226,135.** 2004/08/06. StorageMaxx Canada Inc., 2345 Yonge Street, Suite 604, Toronto, ONTARIO, M4P2E5 **Representative for Service/Représentant pour Signification:** R.GRANT CANSFIELD, (AIRD & BERLIS LLP), SUITE 1800, 181 BAY STREET, TORONTO, ONTARIO, M5J2T9

## STORAGEMAXX

**WARES:** Moving and packing supplies, namely boxes, tape, locks, blankets, wrapping, labels, utility knives, markers, twine, padding. **SERVICES:** (1) Operation of public storage facilities. (2) Sale of liability insurance. (3) Sale of boxes and containers. (4) Leasing of pallets and shelving for warehouse use. **Used** in CANADA since at least as early as June 2002 on wares and on services.

**MARCHANDISES:** Fourniture d'emballage et de déménagement, nommément boîtes, ruban, verrous, couvertures, papier d'emballage, étiquettes, couteaux universels, marqueurs, ficelle, rembourrage. **SERVICES:** (1) Exploitation d'installations d'entreposage publiques. (2) Vente d'assurance-responsabilité. (3) Vente de boîtes et de contenants. (4) Crédit-bail de palettes et d'étagères pour utilisation dans un entrepôt. **Employée** au CANADA depuis au moins aussi tôt que juin 2002 en liaison avec les marchandises et en liaison avec les services.

**1,226,257.** 2004/08/09. Merck KGaA, Frankfurter Strasse 250, D-64293, Darmstadt, GERMANY **Representative for Service/Représentant pour Signification:** FETHERSTONHAUGH & CO., SUITE 900, 55 METCALFE STREET, P.O. BOX 2999, STATION D, OTTAWA, ONTARIO, K1P5Y6

## ADETARG

**WARES:** Pharmaceutical preparations for the prevention and treatment of cancer. **Priority Filing Date:** March 23, 2004, Country: GERMANY, Application No: 304 16 666.9 in association with the same kind of wares. **Proposed Use** in CANADA on wares.

**MARCHANDISES:** Préparations pharmaceutiques pour la prévention et le traitement du cancer. **Date de priorité de production:** 23 mars 2004, pays: ALLEMAGNE, demande no: 304 16 666.9 en liaison avec le même genre de marchandises. **Emploi** projeté au CANADA en liaison avec les marchandises.

**1,226,399.** 2004/08/09. NATIONAL ASSOCIATION FOR STOCK CAR AUTO RACING, INC., P.O. Box 2875, Daytona Beach, Florida 32120-2875, UNITED STATES OF AMERICA **Representative for Service/Représentant pour Signification:** BLAKE, CASSELS & GRAYDON LLP, INTELLECTUAL PROPERTY GROUP, COMMERCE COURT WEST, 28TH FLOOR, 199 BAY STREET, TORONTO, ONTARIO, M5L1A9



**WARES:** (1) Metal license plates, metal key chains; stationery, namely writing paper, paper pennants, gift certificates. (2) Duffel bags; non-metallic license plates, non-metallic key chains; mugs. (3) Men's, women's and children's clothing, namely t-shirts, shirts, jackets and caps. **SERVICES:** Entertainment services, namely go-kart racing facilities. **Used** in UNITED STATES OF AMERICA on wares and on services. **Registered** in or for UNITED STATES OF AMERICA on June 29, 1999 under No. 2,258,155 on wares (2); UNITED STATES OF AMERICA on July 04, 2000 under No. 2,365,352 on wares (1); UNITED STATES OF AMERICA on January 06, 2004 under No. 2,801,652 on wares (3) and on services. **Proposed Use** in CANADA on wares and on services.

**MARCHANDISES:** (1) Plaques d'immatriculation en métal, chaînettes porte-clés métalliques; papeterie, nommément papier à lettres, fanions en papier, certificats-cadeaux. (2) Sacs polochon; plaques d'immatriculation non métalliques, chaînes porte-clés non métalliques; grosses tasses. (3) Vêtements pour hommes, femmes et enfants, nommément tee-shirts, chemises, blousons et casquettes. **SERVICES:** Services de divertissement, nommément installations de course de go-karts. **Employée:** ÉTATS-UNIS D'AMÉRIQUE en liaison avec les marchandises et en liaison avec les services. **Enregistrée** dans ou pour ÉTATS-UNIS D'AMÉRIQUE le 29 juin 1999 sous le No. 2,258,155 en



liaison avec les marchandises (2); ÉTATS-UNIS D'AMÉRIQUE le 04 juillet 2000 sous le No. 2,365,352 en liaison avec les marchandises (1); ÉTATS-UNIS D'AMÉRIQUE le 06 janvier 2004 sous le No. 2,801,652 en liaison avec les marchandises (3) et en liaison avec les services. **Emploi** projeté au CANADA en liaison avec les marchandises et en liaison avec les services.

**1,226,666.** 2004/08/09. FORD MOTOR COMPANY, Parklane Towers East, Suite 600, One Parklane Boulevard, Dearborn, Michigan 48126, UNITED STATES OF AMERICA  
**Representative for Service/Représentant pour Signification:** DEETH WILLIAMS WALL LLP, NATIONAL BANK BUILDING, 150 YORK STREET, SUITE 400, TORONTO, ONTARIO, M5H3S5

## BUILT FOR THE ROAD AHEAD

**SERVICES:** Promoting the sale of goods and services of others in the automobile industry by dissemination of promotional material and product information through an online global computer network, through the distribution of printed material, audio and video tapes, television and radio broadcasts, websites and promotional contests. **Proposed** Use in CANADA on services.

**SERVICES:** Promotion de la vente de biens et services de tiers dans l'industrie automobile par la diffusion de matériel promotionnel et d'information sur les produits via un réseau informatique mondial en ligne, la distribution d'imprimés, et au moyen de bandes audio et vidéo, d'émissions télévisées et radiophoniques, de sites Web et de concours promotionnels. **Emploi** projeté au CANADA en liaison avec les services.

**1,226,678.** 2004/08/11. AGROCENTRE BELCAN (1983) INC., 180 Montée Ste-Marie, City of Ste-Marthe, QUEBEC, J0P1W0  
**Representative for Service/Représentant pour Signification:** GLENN JOSEPH FELDMAN, (FELDMAN ROLLAND), 5 PLACE VILLE-MARIE, SUITE 1537, MONTREAL, QUEBEC, H3B2G2

## LES HARICOTS DU SAINT-LAURENT

The right to the exclusive use of the words HARICOTS is disclaimed apart from the trade-mark.

**WARES:** Beans. **Used** in CANADA since before December 15, 2003 on wares.

Le droit à l'usage exclusif des mots HARICOTS en dehors de la marque de commerce n'est pas accordé.

**MARCHANDISES:** Haricots. **Employée** au CANADA depuis avant 15 décembre 2003 en liaison avec les marchandises.

**1,226,679.** 2004/08/11. AGROCENTRE BELCAN (1983) INC., 180 Montée Ste-Marie, City of Ste-Marthe, QUEBEC, J0P1W0  
**Representative for Service/Représentant pour Signification:** GLENN JOSEPH FELDMAN, (FELDMAN ROLLAND), 5 PLACE VILLE-MARIE, SUITE 1537, MONTREAL, QUEBEC, H3B2G2

## FÈVES DU SAINT-LAURENT

The right to the exclusive use of the words FÈVES is disclaimed apart from the trade-mark.

**WARES:** Beans. **Used** in CANADA since before December 15, 2003 on wares.

Le droit à l'usage exclusif des mots FÈVES en dehors de la marque de commerce n'est pas accordé.

**MARCHANDISES:** Haricots. **Employée** au CANADA depuis avant 15 décembre 2003 en liaison avec les marchandises.

**1,226,684.** 2004/08/11. AGROCENTRE BELCAN (1983) INC., 180 Montée Ste-Marie, Ste-Marthe, QUEBEC, J0P1W0  
**Representative for Service/Représentant pour Signification:** GLENN JOSEPH FELDMAN, (FELDMAN ROLLAND), 5 PLACE VILLE-MARIE, SUITE 1537, MONTREAL, QUEBEC, H3B2G2

## SAINT-LAWRENCE BEANS

The right to the exclusive use of the words BEANS is disclaimed apart from the trade-mark.

**WARES:** Beans. **Used** in CANADA since before December 15, 2003 on wares.

Le droit à l'usage exclusif des mots BEANS en dehors de la marque de commerce n'est pas accordé.

**MARCHANDISES:** Haricots. **Employée** au CANADA depuis avant 15 décembre 2003 en liaison avec les marchandises.

**1,226,708.** 2004/08/11. TEXTRON, INC., 40 Westminster Street, Providence, Rhode Island 02903, UNITED STATES OF AMERICA  
**Representative for Service/Représentant pour Signification:** SMART & BIGGAR, SUITE 900, 55 METCALFE STREET, P.O. BOX 2999, STATION D, OTTAWA, ONTARIO, K1P5Y6

## VERSA-NUT

**WARES:** Metal fasteners, namely internally tapped insert fasteners. **Priority** Filing Date: March 15, 2004, Country: UNITED STATES OF AMERICA, Application No: 76/580,860 in association with the same kind of wares. **Proposed** Use in CANADA on wares.

**MARCHANDISES:** Éléments de fixation métalliques, nommément éléments de fixation à insert taraudé. **Date** de priorité de production: 15 mars 2004, pays: ÉTATS-UNIS D'AMÉRIQUE, demande no: 76/580,860 en liaison avec le même genre de marchandises. **Emploi** projeté au CANADA en liaison avec les marchandises.

**1,226,741.** 2004/08/11. UNISOURCE CANADA, INC., 50 East Wilmot Street, Richmond Hill, ONTARIO, L4B3Z3  
**Representative for Service/Représentant pour Signification:** GOWLING LAFLEUR HENDERSON LLP, SUITE 2600, 160 ELGIN STREET, OTTAWA, ONTARIO, K1P1C3



The right to the exclusive use of the word FINANCE is disclaimed apart from the trade-mark.

**SERVICES:** Operation of an equipment leasing program pertaining to printing equipment, graphic arts equipment, packaging equipment, industrial cleaning equipment, and other related equipment, namely shipping and food service equipment, sanitary maintenance equipment. **Used** in CANADA since July 2004 on services.

Le droit à l'usage exclusif du mot FINANCE en dehors de la marque de commerce n'est pas accordé.

**SERVICES:** Exploitation d'un programme de crédit-bail d'équipement ayant trait au matériel d'impression, au matériel d'arts graphiques, à l'équipement de conditionnement, à l'équipement de nettoyage industriel et autre équipement connexe, notamment matériel d'expédition et de service alimentaire, équipement d'entretien sanitaire. **Employée** au CANADA depuis juillet 2004 en liaison avec les services.

**1,226,767.** 2004/08/11. OMS Investments, Inc., 10250 Constellation Place, Suite 2800, Los Angeles, California 90067, UNITED STATES OF AMERICA **Representative for Service/ Représentant pour Signification:** SHAPIRO COHEN, P.O. BOX 3440, STATION D, 112 KENT STREET, SUITE 2001, OTTAWA, ONTARIO, K1P6P1

## MIRACLE-GRO MOISTURE CONTROL

**WARES:** Potting soil, growing media for plants; soil conditioners, soil amendments, peat, compost, humus, loam and manure. **Proposed Use** in CANADA on wares.

**MARCHANDISES:** Terreau de rempotage, milieux de croissance pour plantes; conditionneurs de sol, amendements du sol, tourbe, compost, humus, loam et fumier. **Emploi** projeté au CANADA en liaison avec les marchandises.

**1,226,801.** 2004/08/12. Bank of Montreal, Law Department, First Canadian Place, P.O. Box 1, Toronto, ONTARIO, M5X1A1  
**Representative for Service/Représentant pour Signification:** BORDEN LADNER GERVAIS LLP, WORLD EXCHANGE PLAZA, 100 QUEEN STREET, SUITE 1100, OTTAWA, ONTARIO, K1P1J9

## CHÈQUEDIRECT

**SERVICES:** Banking services. **Used** in CANADA since at least as early as September 1985 on services.

**SERVICES:** Services bancaires. **Employée** au CANADA depuis au moins aussi tôt que septembre 1985 en liaison avec les services.

**1,226,833.** 2004/08/12. GENAISSANCE PHARMACEUTICALS, INC. (a Delaware corporation), Five Science Park, New Haven, Connecticut 06511, UNITED STATES OF AMERICA  
**Representative for Service/Représentant pour Signification:** SMART & BIGGAR, SUITE 900, 55 METCALFE STREET, P.O. BOX 2999, STATION D, OTTAWA, ONTARIO, K1P5Y6

## FAMILION

**WARES:** Kits for use in detecting genetic mutations associated with cardiac ion channelopathies, including specimen collection and instructional materials. **SERVICES:** Providing clinical laboratory tests which detect genetic mutations associated with cardiac ion channelopathies. **Priority Filing Date:** March 17, 2004, Country: UNITED STATES OF AMERICA, Application No: 78/385,944 in association with the same kind of wares and in association with the same kind of services. **Proposed Use** in CANADA on wares and on services.

**MARCHANDISES:** Trousses à utiliser dans la détection des mutations génétiques associées aux canalopathies ioniques cardiaques, y compris la collecte d'échantillons et le matériel didactique. **SERVICES:** Fourniture d'examen de laboratoire clinique à des fins de détection de mutations génétiques associées aux pathologies des canaux ioniques cardiaques. **Date** de priorité de production: 17 mars 2004, pays: ÉTATS-UNIS D'AMÉRIQUE, demande no: 78/385,944 en liaison avec le même genre de marchandises et en liaison avec le même genre de services. **Emploi** projeté au CANADA en liaison avec les marchandises et en liaison avec les services.

**1,226,918.** 2004/08/16. SIMPSON, Barry, 110 - 917 West 7th Ave., Vancouver, BRITISH COLUMBIA, V5Z1C4  
**Representative for Service/Représentant pour Signification:** PAUL SMITH INTELLECTUAL PROPERTY LAW, SUITE 330 - 1508 WEST BROADWAY, VANCOUVER, BRITISH COLUMBIA, V6J1W8

## VILLA MODE

**WARES:** Indoor furniture, namely, chairs, sofas, lamps, tables, and serving trolleys. **Proposed** Use in CANADA on wares.

**MARCHANDISES:** Meubles d'intérieur, notamment chaises, canapés, lampes, tables et chariots de service. **Emploi** projeté au CANADA en liaison avec les marchandises.

**1,227,126.** 2004/08/16. Twentieth Century Fox Film Corporation (a Delaware Corporation), 10201 West Pico Boulevard, Los Angeles, California 90035, UNITED STATES OF AMERICA  
**Representative for Service/Représentant pour Signification:** GOWLING LAFLEUR HENDERSON LLP, SUITE 2600, 160 ELGIN STREET, OTTAWA, ONTARIO, K1P1C3



The right to the exclusive use of the words NEWS CHANNEL is disclaimed apart from the trade-mark.

**SERVICES:** Television transmission services; entertainment services in the nature of production and distribution of television programming; providing on-line information in the field of news and entertainment via a global communications network.  
**Proposed** Use in CANADA on services.

Le droit à l'usage exclusif des mots NEWS CHANNEL en dehors de la marque de commerce n'est pas accordé.

**SERVICES:** Services de transmission télévisuelle; services de divertissement, à savoir production et distribution de programmes télévisés; diffusion d'information en ligne en rapport avec les nouvelles et les divertissements via un réseau mondial de télécommunications. **Emploi** projeté au CANADA en liaison avec les services.

**1,227,163.** 2004/08/16. Wild Goose Vintners Inc., 2145 Sun Valley Way, Okanagan Falls, BRITISH COLUMBIA, V0H1R0  
**Representative for Service/Représentant pour Signification:** BOUGHTON PETERSON YANG ANDERSON LAW CORPORATION, P.O. BOX 49290, SUITE 1000, THREE BENTALL CENTRE, 595 BURRARD STREET, VANCOUVER, BRITISH COLUMBIA, V7X1S8

## AUTUMN GOLD

**WARES:** Wines. **Used** in CANADA since May 1993 on wares.

**MARCHANDISES:** Vins. **Employée** au CANADA depuis mai 1993 en liaison avec les marchandises.

**1,227,252.** 2004/08/17. 841419 ALBERTA LTD., 551 Clair Road West, Guelph, ONTARIO, N1L1E9  
**Representative for Service/Représentant pour Signification:** GOWLING LAFLEUR HENDERSON LLP, SUITE 2600, 160 ELGIN STREET, OTTAWA, ONTARIO, K1P1C3



**WARES:** Beer. **Used** in CANADA since at least as early as 1992 on wares.

**MARCHANDISES:** Bière. **Employée** au CANADA depuis au moins aussi tôt que 1992 en liaison avec les marchandises.

**1,227,255.** 2004/08/17. 841419 ALBERTA LTD., 551 Clair Road West, Guelph, ONTARIO, N1L1E9 **Representative for Service/ Représentant pour Signification:** GOWLING LAFLEUR HENDERSON LLP, SUITE 2600, 160 ELGIN STREET, OTTAWA, ONTARIO, K1P1C3

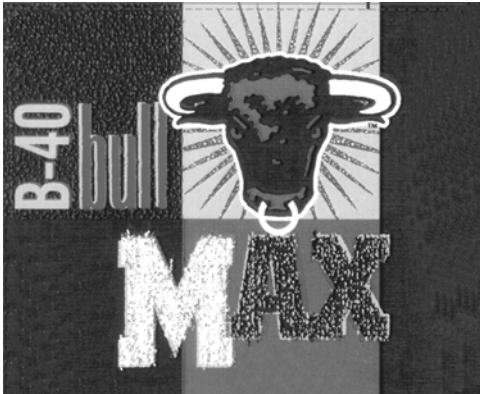

**WARES:** Beer. **Used** in CANADA since at least as early as 1995 on wares.

**MARCHANDISES:** Bière. **Employée** au CANADA depuis au moins aussi tôt que 1995 en liaison avec les marchandises.

**1,227,273.** 2004/08/17. COSENTINO, S.A., Ctra. Baza a Huércal , Overa, km. 59, Cantoria - Almería, SPAIN **Representative for Service/Représentant pour Signification:** BERESKIN & PARR, BOX 401, 40 KING STREET WEST, TORONTO, ONTARIO, M5H3Y2

## SILESTONE

**WARES:** Non-metallic building materials, namely marble, building stones and agglomeration stones. **Used** in SPAIN on wares. **Registered** in or for SPAIN on October 05, 1989 under No. 1317438-X on wares. **Proposed** Use in CANADA on wares.

**MARCHANDISES:** Matériaux de construction non métalliques, nommément marbre, pierres de construction et pierres d'agglomération. **Employée:** ESPAGNE en liaison avec les marchandises. **Enregistrée** dans ou pour ESPAGNE le 05 octobre 1989 sous le No. 1317438-X en liaison avec les marchandises. **Emploi** projeté au CANADA en liaison avec les marchandises.

**1,227,319.** 2004/08/11. Health Care Health and Safety Association of Ontario, 1505 - 4950 Yonge Street, Toronto, ONTARIO, M2N6K1 **Representative for Service/Représentant pour Signification:** BAKER & MCKENZIE, BCE PLACE, 181 BAY STREET, SUITE 2100, P.O. BOX 874, TORONTO, ONTARIO, M5J2T3

## HCHSA HANDLE WITH CARE

The right to the exclusive use of the words HANDLE and CARE is disclaimed apart from the trade-mark.

**SERVICES:** Educational program services designed to teach ergonomic approaches to physical handling of individuals. **Proposed** Use in CANADA on services.

Le droit à l'usage exclusif des mots HANDLE et CARE en dehors de la marque de commerce n'est pas accordé.

**SERVICES:** Services sous forme de programmes pédagogiques conçus pour enseigner les techniques de manipulation ergonomique des personnes. **Emploi** projeté au CANADA en liaison avec les services.

**1,227,614.** 2004/08/19. The Ritz-Carlton Hotel Company, LLC, 10400 Fernwood Road, Bethesda, Maryland 20817, UNITED STATES OF AMERICA **Representative for Service/ Représentant pour Signification:** BERESKIN & PARR, BOX 401, 40 KING STREET WEST, TORONTO, ONTARIO, M5H3Y2



**SERVICES:** (1) Apartment, condominium and real estate management services; real estate brokerage services; real estate time-sharing services. (2) Credit card services. **Used** in UNITED STATES OF AMERICA on services (1). **Registered** in or for UNITED STATES OF AMERICA on September 12, 2000 under No. 2,386,119 on services (1). **Proposed** Use in CANADA on services.

**SERVICES:** (1) Services de gestion d'appartements, de copropriétés et d'immobilier en général; services de courtage immobilier; services relatifs à l'immobilier en temps partagé. (2) Services de cartes de crédit. **Employée:** ÉTATS-UNIS D'AMÉRIQUE en liaison avec les services (1). **Enregistrée** dans ou pour ÉTATS-UNIS D'AMÉRIQUE le 12 septembre 2000 sous le No. 2,386,119 en liaison avec les services (1). **Emploi** projeté au CANADA en liaison avec les services.

**1,227,628.** 2004/08/19. Twentieth Century Fox Film Corporation, 10201 West Pico Boulevard, Los Angeles, California 90035, UNITED STATES OF AMERICA **Representative for Service/ Représentant pour Signification:** GOWLING LAFLEUR HENDERSON LLP, SUITE 2600, 160 ELGIN STREET, OTTAWA, ONTARIO, K1P1C3



The right to the exclusive use of the words REALITY CHANNEL is disclaimed apart from the trade-mark.

**SERVICES:** Television transmission services; entertainment services in the nature of television programming. **Proposed Use** in CANADA on services.

Le droit à l'usage exclusif des mots REALITY CHANNEL en dehors de la marque de commerce n'est pas accordé.

**SERVICES:** Services de télétransmission; services de divertissement sous forme d'émissions télévisées. **Emploi** projeté au CANADA en liaison avec les services.

**1,227,837.** 2004/08/20. Illumicor Incorporated, Unit 23 855 Alness Street, Toronto, ONTARIO, M3J2X3 **Representative for Service/Représentant pour Signification:** JOHNSTON WASSENAAR LLP, 56 THE ESPLANADE, SUITE 401, TORONTO, ONTARIO, M5E1A7

## ILLUMICOR INC.

**WARES:** Signs or plaques, illuminated or not, that display information: numbers, addresses or other location identification information, company name, business description, trade-mark, exit location, warning, or washroom location; and kits to design, modify or improve such signs or plaques. **Used** in CANADA since November 2000 on wares.

**MARCHANDISES:** Enseignes ou plaques, lumineuses ou non, qui affichent de l'information : numéros, adresses ou autre information d'identification de lieu, de raison sociale, de description d'entreprise, de marque de commerce, d'emplacement de sortie, d'avertissement ou d'emplacement des toilettes; et nécessaires pour concevoir, modifier ou améliorer ces enseignes ou plaques. **Employée** au CANADA depuis novembre 2000 en liaison avec les marchandises.

**1,227,839.** 2004/08/23. Laramy Western Clothing Limited, 1468 Whistell Street, Burnaby, BRITISH COLUMBIA, V5C5E6

## PLACKA

**WARES:** (1) Clothing, namely, pants, skirts, jackets, sweaters, belts, visors and hats, shorts, coats, dresses, blouses, and vests. (2) Footwear, namely, shoes, boots, and sandals. **Used** in CANADA since August 03, 2000 on wares.

**MARCHANDISES:** (1) Vêtements, nommément pantalons, jupes, vestes, chandails, ceintures, visières et chapeaux, shorts, manteaux, robes, chemisiers et gilets. (2) Articles chaussants, nommément souliers, bottes et sandales. **Employée** au CANADA depuis 03 août 2000 en liaison avec les marchandises.

**1,227,841.** 2004/08/20. Lager Interactive, Inc., 7F, No. 366, Junghe Rd., Junghe City, Taipei, TAIWAN **Representative for Service/Représentant pour Signification:** OYEN WIGGS GREEN & MUTALA, SUITE 480 - THE STATION, 601 WEST CORDOVA STREET, VANCOUVER, BRITISH COLUMBIA, V6B1G1



**WARES:** Computer monitors; computer mouse; magnetic random access memory in the form of disks; computers; pre-recorded magnetic data carriers with computer game program; pre-recorded optic data carriers with computer game program; computer game programs; computer game software; magnetically coded prepaid cards; pre-recorded optic data carriers containing game software; optical character recognition apparatus (OCR); computer interface boards; graphic equalizers; video game machines; electronic game machines for use with computers; coin-operated video games; computer game joysticks. **Proposed Use** in CANADA on wares.

**MARCHANDISES:** Moniteurs d'ordinateur; souris d'ordinateur; mémoire vive magnétique sous forme de disques; ordinateurs; supports de données magnétiques préenregistrés avec des programmes de jeu informatisé; porteurs de données optiques préenregistrés avec un programme de jeu informatisé; ludiciels; ludiciel; cartes prépayées à codage magnétique; porteurs de

données optiques préenregistrés contenant des ludiciels; appareils de reconnaissance optique de caractères; cartes d'interface pour ordinateurs; égaliseurs graphiques; machines de jeux vidéo; machines de jeu électronique pour utilisation avec des ordinateurs; jeux vidéo payants; manettes de jeux informatisés. **Emploi** projeté au CANADA en liaison avec les marchandises.

**1,227,916.** 2004/08/23. RO-STAR S.A., Sos. Alexandriei Nr. 42, Bragadiru, Ilfov, ROMANIA **Representative for Service/Représentant pour Signification:** SANDER R. GELSING, (SISSON WARREN SINCLAIR), FIRST RED DEER PLACE, 600, 4911 - 51 STREET, RED DEER, ALBERTA, T4N6V4



**WARES:** Bakery products namely biscuits and cookies. **Used** in CANADA since at least as early as September 03, 2001 on wares.

**MARCHANDISES:** Produits de boulangerie-pâtisserie, notamment biscuits à levure chimique et biscuits. **Employée** au CANADA depuis au moins aussi tôt que le 03 septembre 2001 en liaison avec les marchandises.

**1,227,988.** 2004/08/24. Novartis AG, 4002 Basel, SWITZERLAND **Representative for Service/Représentant pour Signification:** SMART & BIGGAR, 438 UNIVERSITY AVENUE, SUITE 1500, BOX 111, TORONTO, ONTARIO, M5G2K8

## SIGNYDYN

**WARES:** Pharmaceutical preparations for the treatment of diseases and disorders of the alimentary tract and metabolism; pharmaceutical preparations for the treatment of cardiovascular diseases and disorders; pharmaceutical preparations for the treatment of the central nervous system namely central nervous system infections, encephalitis, epilepsy, Alzheimer's, cerebral palsy and Parkinson's disease, brain diseases, central nervous system movement disorders, spinal cord diseases, ocular motility disorders; pharmaceutical preparations for the treatment of psychiatric diseases namely mood, anxiety and cognitive disorders; pharmaceutical preparations for the treatment of urological, urogenital and urinary disorders; pharmaceutical preparations for the treatment of gastrointestinal disorders; pharmaceutical preparations for the treatment of the musculo-skeletal disorders namely connective tissue diseases, bone diseases, spinal diseases, back pain, fractures, sprains, cartilage

injuries; pharmaceutical preparations for the treatment of rheumatism; pharmaceutical preparations for the treatment of diabetes, hypertension, erectile dysfunction, sexual dysfunction, stroke, cancer, migraines, pain, obesity, dermatitis, skin pigmentation diseases, sexually transmitted diseases, immunologic diseases, namely autoimmune diseases and immunologic deficiency syndromes, and for anti-inflammatories, anti-infectives, hematological preparations, respiratory diseases, antibacterials, antivirals, antifungals, anti-cholesterol preparations, smoking cessation preparations, tissue and skin repair preparations, ophthalmological preparations and hormonal preparations. **Priority** Filing Date: March 09, 2004, Country: SWITZERLAND, Application No: 905/2004 in association with the same kind of wares. **Proposed** Use in CANADA on wares.

**MARCHANDISES:** Préparations pharmaceutiques pour le traitement de maladies et troubles du tube digestif et du métabolisme; préparations pharmaceutiques pour le traitement de maladies et troubles cardiovasculaires; préparations pharmaceutiques pour le traitement du système nerveux central, notamment infections du système nerveux central, encéphalite, épilepsie, maladie d'Alzheimer, infirmité motrice cérébrale et maladie de Parkinson, maladies cérébrales, troubles moteurs associés au système nerveux central, maladies de la moelle épinière, troubles de la motilité oculaire; préparations pharmaceutiques pour le traitement de maladies psychiatriques, notamment troubles de l'humeur, troubles anxieux et troubles cognitifs; préparations pharmaceutiques pour le traitement de troubles urologiques, urogénitaux et urinaires; préparations pharmaceutiques pour le traitement de troubles gastro-intestinaux; préparations pharmaceutiques pour le traitement de troubles musculo-squelettiques, notamment maladies des tissus conjonctifs, maladies des os, maladies spinales, douleur dorsale, fractures, entorses, lésions des cartilages; préparations pharmaceutiques pour le traitement du rhumatisme; préparations pharmaceutiques pour le traitement du diabète, de l'hypertension, de la dysérection, de la dysfonction sexuelle, des accidents cérébrovasculaires, du cancer, des migraines, de la douleur, de l'obésité, de la dermatite, des maladies affectant la pigmentation cutanée, des maladies transmissibles sexuellement, des maladies immunologiques, notamment maladies auto-immunes et syndromes de déficience immunologique; et préparations anti-inflammatoires, anti-infectieuses et hématologiques, pour les maladies des voies respiratoires, antibactériens, antiviraux, antifongiques, préparations anticholestérol, préparations pour l'abandon du tabac, la réparation des tissus et de la peau, préparations ophtalmologiques et préparations hormonales. **Date** de priorité de production: 09 mars 2004, pays: SUISSE, demande no: 905/2004 en liaison avec le même genre de marchandises. **Emploi** projeté au CANADA en liaison avec les marchandises.

**1,228,006.** 2004/08/24. THE NIAGARA PARKS COMMISSION, 7400 Portage Road S., Niagara Falls, ONTARIO, L2E6T2 **Representative for Service/Représentant pour Signification:** GOWLING LAFLEUR HENDERSON LLP, SUITE 2600, 160 ELGIN STREET, OTTAWA, ONTARIO, K1P1C3

## MISTY BEAR

The right to the exclusive use of the word BEAR is disclaimed apart from the trade-mark.

**WARES:** Plush toy animals. **Used** in CANADA since at least as early as February 2000 on wares.

Le droit à l'usage exclusif du mot BEAR en dehors de la marque de commerce n'est pas accordé.

**MARCHANDISES:** Animaux en peluche. **Employée** au CANADA depuis au moins aussi tôt que février 2000 en liaison avec les marchandises.

**1,228,046.** 2004/08/16. Lifeline Systems, Inc., 111 Lawrence Street, Farmingham, MA, 01702-8156, UNITED STATES OF AMERICA **Representative for Service/Représentant pour Signification:** BAKER & MCKENZIE, BCE PLACE, 181 BAY STREET, SUITE 2100, P.O. BOX 874, TORONTO, ONTARIO, M5J2T3

## LIFELINE CONNECT

The right to the exclusive use of the word CONNECT is disclaimed apart from the trade-mark.

**SERVICES:** Operation of an internet site which allows customers to access a secure site providing subscriber information and reports relating to emergency response systems. **Proposed Use** in CANADA on services.

Le droit à l'usage exclusif du mot CONNECT en dehors de la marque de commerce n'est pas accordé.

**SERVICES:** Exploitation d'un site Internet permettant aux clients d'avoir accès à un site sécurisé fournissant des renseignements et des rapports aux abonnés ayant trait à des systèmes d'intervention d'urgence. **Emploi** projeté au CANADA en liaison avec les services.

**1,228,271.** 2004/08/19. Xerox Corporation, 800 Long Ridge Road, Stamford, Connecticut, 06904, UNITED STATES OF AMERICA **Representative for Service/Représentant pour Signification:** MCCARTHY TETRAULT LLP, SUITE 4700, TORONTO DOMINION BANK TOWER, TORONTO-DOMINION CENTRE, TORONTO, ONTARIO, M5K1E6

## BIG I, LITTLE T

**WARES:** Printers, photocopiers, optical character recognition (OCR) scanners, facsimile machines, multifunctional devices composed of printer, copier, OCR scanner and facsimile machine, computer monitors, computer servers. **SERVICES:** Content management services, document management services, advising in customer communications, streamlining and automating financial and accounting services, forms management, imaging and output management services, office document workflow assessment services, access management services, procurement services, document engineering and graphic arts design services, production & mail & fulfillment services, records management services, production operations advisory services, document repository services, production printing services. **Proposed Use** in CANADA on wares and on services.

**MARCHANDISES:** Imprimantes, photocopieurs, lecteurs optiques de caractères (OCR), télécopieurs, appareils à fonctions multiples comprenant imprimante, copieur, lecteur optique de caractères et télécopieur, moniteurs d'ordinateur et serveurs. **SERVICES:** Services de gestion de contenu, services de gestion de documents, conseils en publicité destinée à la clientèle, rationalisation et automatisation de services financiers et de comptabilité, gestion de formulaires, services de gestion d'imagerie et d'extrants, services d'évaluation de déroulement des opérations en rapport avec les documents de bureau, services de gestion d'accès, services d'acquisition, services de graphismes et de génie de documents, services d'exécution de commandes, de courrier et de production, services de gestion de dossiers, services consultatifs concernant les activités de production, services d'archives de documents, services d'imprimerie de production. **Emploi** projeté au CANADA en liaison avec les marchandises et en liaison avec les services.

**1,228,272.** 2004/08/19. CONSOLIDATED FLEET PURCHASING INC., 1400 - 2002 Victoria Avenue, Regina, SASKATCHEWAN, S4P0R7 **Representative for Service/Représentant pour Signification:** FURMAN & KALLIO, 1400 - 2002 VICTORIA AVENUE, P.O. BOX 20010, REGINA, SASKATCHEWAN, S4P0R7

## CONFLEET PLUS

**SERVICES:** Operating an online marketplace for sellers of goods and services in the field of trucking and transportation; Buying group services for truckers and transport entities; Freight matching service that enables shippers to seek transport of goods from transport entities, and transport entities to seek shippers requiring transport services; Promoting the goods and services of others by placing advertisements and promotional displays on a portal web site accessed via a global computer network. **Used** in CANADA since at least as early as August 19, 2004 on services.

**SERVICES:** Exploitation d'une galerie commerciale en ligne pour vendeurs de biens et services dans le domaine du camionnage et du transport; services d'achats groupés pour camionneurs et entités de l'industrie du transport; service d'appariement de marchandises permettant aux expéditeurs de se voir adjudger le transport de marchandises par des entités de l'industrie du transport et à ces dernières d'intéresser des expéditeurs nécessitant des services de transport; promotion des biens et services de tiers au moyen de placement de publicités et d'affichages promotionnels sur un site Web (portail) accessible au moyen d'un réseau informatique mondial. **Employée** au CANADA depuis au moins aussi tôt que le 19 août 2004 en liaison avec les services.

**1,228,275.** 2004/08/19. ALCEDONIA INNOVATIONS INC., 6 Sangria, Kirkland, QUEBEC, H9H5A4 **Representative for Service/Représentant pour Signification:** MCDERMID TURNBULL & ASSOCIATES, SUITE 120, SUTTON HOUSE, 186 SUTTON PLACE, BEACONSFIELD, QUEBEC, H9W5S3



**SERVICES:** Adveristing agencies, namely, promoting the goods and services of others; displayed advertisement for others; promoting the goods and services of others by providing hypertext links to the web sites of others; providing web site which features advertisements for the goods and services of others on a global computer network; providing information about the goods and services of others through a global computer network; commercial information and advice for consumers; dissemination of advertising for others through a global computer network; entertainment services, namely, arranging and conducting contests through a global computer network. **Proposed Use** in CANADA on services.

**SERVICES:** Agences de publicité, nommément promotion de produits et services de tiers; affichage de publicité pour des tiers; promotion de produits et services de tiers par la fourniture d'hyperliens à des sites Web de tiers; fourniture d'un site Web qui contient de la publicité pour les produits et services de tiers sur un réseau informatique mondial; fourniture d'information sur les produits et services de tiers par l'entremise d'un réseau informatique mondial; information et conseils commerciaux pour consommateurs; diffusion de publicité pour des tiers par l'entremise d'un réseau informatique mondial; services de divertissement, nommément organisation et tenue de concours au moyen d'un réseau informatique mondial. **Emploi** projeté au CANADA en liaison avec les services.

**1,228,388.** 2004/08/26. Weyerhaeuser Company (a Washington corporation), 33663 Weyerhaeuser Way South, Federal Way, Washington 98003, UNITED STATES OF AMERICA **Representative for Service/Représentant pour Signification:** SMART & BIGGAR, BOX 11560 VANCOUVER CENTRE, 650 W. GEORGIA ST., SUITE 2200, VANCOUVER, BRITISH COLUMBIA, V6B4N8

## TJ-YARDMATE

**WARES:** A computer software program which manages building material inventories and cut optimizations in the residential construction field. **Proposed Use** in CANADA on wares.

**MARCHANDISES:** Un programme logiciel qui gère les inventaires de matériaux de construction et les optimisations de coupe dans le domaine de la construction résidentielle. **Emploi** projeté au CANADA en liaison avec les marchandises.

**1,228,393.** 2004/08/26. ALUTRON MODULES INC., 420 Industrial Parkway South, Aurora, ONTARIO, L4G3V7 **Representative for Service/Représentant pour Signification:** MCCARTHY TETRAULT LLP, SUITE 4700, TORONTO DOMINION BANK TOWER, TORONTO-DOMINION CENTRE, TORONTO, ONTARIO, M5K1E6

## VACUVISION

**WARES:** Lighting devices namely lights used on or as part of vacuum cleaners and vacuum cleaner accessories to illuminate areas for vacuuming; vacuum cleaner accessories, namely vacuum cleaner hose handles, vacuum cleaner head units, vacuum cleaner brushes, vacuum cleaner nozzles, and vacuum cleaner crevice tools; and vacuum cleaners. **Proposed Use** in CANADA on wares.

**MARCHANDISES:** Dispositifs d'éclairage, nommément lampes utilisées sur ou faisant partie des aspirateurs et de leurs accessoires pour éclairer l'endroit à nettoyer; accessoires pour aspirateurs, nommément poignées pour tuyau d'aspirateur, suceurs à tapis ou à plancher, brosses pour aspirateur, suceurs pour aspirateur, et suceurs plats; et aspirateurs. **Emploi** projeté au CANADA en liaison avec les marchandises.

**1,228,415.** 2004/08/26. Cobra Electronics Corporation, 6500 West Cortland Street, Chicago, IL 60707, UNITED STATES OF AMERICA **Representative for Service/Représentant pour Signification:** OYEN WIGGS GREEN & MUTALA, SUITE 480 - THE STATION, 601 WEST CORDOVA STREET, VANCOUVER, BRITISH COLUMBIA, V6B1G1



**WARES:** Personal security alarms for drivers or for passengers of vehicles. **Proposed Use** in CANADA on wares.

**MARCHANDISES:** Alarmes de sécurité personnelle pour conducteurs ou pour passagers de véhicules. **Emploi** projeté au CANADA en liaison avec les marchandises.



**1,228,443.** 2004/08/26. HERSHEY CHOCOLATE & CONFECTIONERY CORPORATION, 4860 Robb Street, Suite 204, Wheat Ridge, Colorado 80033, UNITED STATES OF AMERICA **Representative for Service/Représentant pour Signification:** GOWLING LAFLEUR HENDERSON LLP, SUITE 2600, 160 ELGIN STREET, OTTAWA, ONTARIO, K1P1C3

## A LITTLE SOMETHING FOR EVERYONE

**WARES:** Candy. **Used** in UNITED STATES OF AMERICA on wares. **Registered** in or for UNITED STATES OF AMERICA on July 25, 1995 under No. 1,907,895 on wares. **Proposed** Use in CANADA on wares.

**MARCHANDISES:** Bonbons. **Employée:** ÉTATS-UNIS D'AMÉRIQUE en liaison avec les marchandises. **Enregistrée** dans ou pour ÉTATS-UNIS D'AMÉRIQUE le 25 juillet 1995 sous le No. 1,907,895 en liaison avec les marchandises. **Emploi** projeté au CANADA en liaison avec les marchandises.

**1,228,473.** 2004/08/23. CIBC World Markets Inc., BCE Place, 161 Bay Street, P.O. Box 500, Toronto, ONTARIO, M5J2S8 **Representative for Service/Représentant pour Signification:** JOANNE E. GILLESPIE, CIBC LEGAL DIVISION, 199 BAY STREET- 11TH FLOOR, COMMERCE COURT WEST, TORONTO, ONTARIO, M5L1A2

**SERVICES:** Financial services, namely, banking services; investment services, namely, the offering and operation of investment accounts; financial consulting services; securities brokerage services; investment consulting and analysis services; discretionary managed investment services; customized asset allocation and investment manager services; investment manager screening, review and monitoring services. **Proposed** Use in CANADA on services.

Le droit à l'usage exclusif du mot BUY en dehors de la marque de commerce n'est pas accordé.

**SERVICES:** Services financiers, notamment services bancaires; services d'investissement, notamment fourniture et exploitation de comptes d'investissement; services de conseil financier; services de courtage en valeurs mobilières; services de conseil et d'analyse dans le domaine des placements; services d'investissement à gestion discrétionnaire; services personnalisés de conseiller en affectation et en placement de l'actif; services de présélection, d'examen et de surveillance des conseillers en placement. **Emploi** projeté au CANADA en liaison avec les services.

**1,228,474.** 2004/08/23. CIBC World Markets Inc., BCE Place, 161 Bay Street, P.O. Box 500, Toronto, ONTARIO, M5J2S8 **Representative for Service/Représentant pour Signification:** JOANNE E. GILLESPIE, CIBC LEGAL DIVISION, 199 BAY STREET- 11TH FLOOR, COMMERCE COURT WEST, TORONTO, ONTARIO, M5L1A2

## NORTHBOUND TRADER

The right to the exclusive use of the word TRADER is disclaimed apart from the trade-mark.

**SERVICES:** Financial services, namely, banking services; investment services, namely, the offering and operation of investment accounts; financial consulting services; securities brokerage services; investment consulting and analysis services; discretionary managed investment services; customized asset allocation and investment manager services; investment manager screening, review and monitoring services. **Proposed** Use in CANADA on services.

Le droit à l'usage exclusif du mot TRADER en dehors de la marque de commerce n'est pas accordé.

**SERVICES:** Services financiers, notamment services bancaires; services d'investissement, notamment fourniture et exploitation de comptes d'investissement; services de conseil financier; services de courtage en valeurs mobilières; services de conseil et d'analyse dans le domaine des placements; services d'investissement à gestion discrétionnaire; services personnalisés de conseiller en affectation et en placement de l'actif; services de présélection, d'examen et de surveillance des conseillers en placement. **Emploi** projeté au CANADA en liaison avec les services.



The right to the exclusive use of the word BUY is disclaimed apart from the trade-mark.

**1,228,555.** 2004/08/27. Kimberly-Clark Worldwide, Inc., 401 North Lake Street, P.O. Box 349, Neenah, Wisconsin 54957-0349, UNITED STATES OF AMERICA **Representative for Service/Représentant pour Signification:** BORDEN LADNER GERVAIS LLP, WORLD EXCHANGE PLAZA, 100 QUEEN STREET, SUITE 1100, OTTAWA, ONTARIO, K1P1J9



The right to the exclusive use of the word SWIMMERS is disclaimed apart from the trade-mark.

**WARES:** Disposable swimpants. **Proposed** Use in CANADA on wares.

Le droit à l'usage exclusif du mot SWIMMERS en dehors de la marque de commerce n'est pas accordé.

**MARCHANDISES:** Couches étanches pour bébés. **Emploi** projeté au CANADA en liaison avec les marchandises.

**1,228,655.** 2004/08/30. NISSAN JIDOSHA KABUSHIKI KAISHA (ALSO TRADING AS NISSAN MOTOR CO., LTD.), No. 2 Takaracho, Kanagawa-ku, Yokohama-Shi, Kanagawa-ken, JAPAN **Representative for Service/Représentant pour Signification:** SMART & BIGGAR, SUITE 900, 55 METCALFE STREET, P.O. BOX 2999, STATION D, OTTAWA, ONTARIO, K1P5Y6

## KURAZA

**WARES:** Motor vehicles, namely, automobiles, trucks, vans, sport utility vehicles and structural parts therefor. **Priority** Filing Date: July 22, 2004, Country: JAPAN, Application No: 2004067830 in association with the same kind of wares. **Proposed** Use in CANADA on wares.

**MARCHANDISES:** Véhicules automobiles, nommément automobiles, camions, fourgonnettes, véhicules sport utilitaires et leurs pièces. **Date** de priorité de production: 22 juillet 2004, pays: JAPON, demande no: 2004067830 en liaison avec le même genre de marchandises. **Emploi** projeté au CANADA en liaison avec les marchandises.

**1,228,939.** 2004/08/30. BIGBOY MARKETING, ADVERTISING & PROMOTIONAL SOLUTIONS INC., #305, 10622 - 111 Street, Edmonton, ALBERTA, T5H3E9 **Representative for Service/Représentant pour Signification:** LYONS ALBERT & COOK, #306, 10328 - 81 AVENUE, EDMONTON, ALBERTA, T6E1X2

## BIGBOY

**WARES:** (1) Men's and women's clothing, namely hats, caps, scarves, shirts, sweaters, jackets, pants and trousers, and shoes. (2) Fashion accessories, namely watches. **SERVICES:** (1) Internet web and marketing services, namely website development, website hosting, website domain registrations and website design. (2) Business management consulting services and advertising agency services. **Used** in CANADA since at least as early as May 09, 2004 on wares and on services.

**MARCHANDISES:** (1) Vêtements pour hommes et femmes, nommément chapeaux, casquettes, foulards, chemises, chandails, vestes, pantalons et chaussures. (2) Accessoires de mode, nommément montres. **SERVICES:** (1) Services Web et services de commercialisation sur l'Internet, nommément création de sites Web, hébergement de sites Web, enregistrement de noms de domaine pour sites Web et conception de sites Web. (2) Services de consultation en gestion commerciale et services d'agence de publicité. **Employée** au CANADA depuis au moins aussi tôt que le 09 mai 2004 en liaison avec les marchandises et en liaison avec les services.

**1,228,969.** 2004/09/01. 2941538 Canada Inc., 5934 Côte de Liesse Road, Montreal, QUEBEC, H4T2A5

## SCREW WIZARD

The right to the exclusive use of the word SCREW is disclaimed apart from the trade-mark.

**WARES:** Attachment for hand or power tool for removing screws and other fasteners on which the head has been damaged or stripped. **Proposed** Use in CANADA on wares.

Le droit à l'usage exclusif du mot SCREW en dehors de la marque de commerce n'est pas accordé.

**MARCHANDISES:** Accessoire d'outils manuels ou électriques servant à enlever les vis et d'autres types d'attaches dont la tête ou le filet a été endommagé. **Emploi** projeté au CANADA en liaison avec les marchandises.

**1,228,983.** 2004/09/01. LIDL STIFTUNG & CO. KG, Stiftsbergstr.1, 74167 Neckarsulm, GERMANY **Representative for Service/Représentant pour Signification:** ROBIC, CENTRE CDP CAPITAL, 1001, SQUARE VICTORIA, BLOC E - 8E ETAGE, MONTRÉAL, QUEBEC, H2Z2B7



The word OAKLANDS is a coined term without any translation.

The right to the exclusive use of the words QUALITY FRESH PRODUCE is disclaimed apart from the trade-mark.

**WARES:** Fresh fruits and vegetables. **Used** in UNITED KINGDOM on wares. **Registered** in or for UNITED KINGDOM on August 25, 2000 under No. 2 225 354 on wares.

Le mot OAKLANDS est un mot inventé qui ne peut être traduit.

Le droit à l'usage exclusif des mots QUALITY FRESH PRODUCE en dehors de la marque de commerce n'est pas accordé.

**MARCHANDISES:** Fruits et légumes frais. **Employée:** ROYAUME-UNI en liaison avec les marchandises. **Enregistrée** dans ou pour ROYAUME-UNI le 25 août 2000 sous le No. 2 225 354 en liaison avec les marchandises.

**1,228,984.** 2004/09/01. Crossfire Australia Pty Limited, P.O. Box 94, Braidwood, NSW 2622, AUSTRALIA **Representative for Service/Représentant pour Signification:** RIDOUT & MAYBEE LLP, 19TH FLOOR, 150 METCALFE STREET, OTTAWA, ONTARIO, K2P1P1

## SHAPE SHIFTER

**WARES:** Backpacks, chest-packs, carry-sacks, soft pouches and bags for use by military personnel, law-enforcement officers, fire-fighters, civil defence personnel, travelers, hikers and walkers; load-carrying harnesses and belts; clothing namely vests, coats, jackets and pants for use by military personnel, law-enforcement officers, fire-fighters, civil defence personnel, travelers, hikers and walkers. **Priority** Filing Date: March 19, 2004, Country: AUSTRALIA, Application No: 994154 in association with the same kind of wares. **Used** in AUSTRALIA on wares. **Registered** in or for AUSTRALIA on March 19, 2004 under No. 994154 on wares. **Proposed** Use in CANADA on wares.

**MARCHANDISES:** Sacs à dos, sacs ventraux, sacs fourre-tout, sacs souples et sacs pour utilisation par les militaires, les agents de la paix, les pompiers, le personnel de la défense civile, les voyageurs et les adeptes de la randonnée et de la marche; harnais et ceintures de transport; vêtements, notamment gilets, manteaux, vestes et pantalons pour utilisation par les militaires, les agents de la paix, les pompiers, le personnel de la défense civile, les voyageurs et les adeptes de la randonnée et de la marche. **Date** de priorité de production: 19 mars 2004, pays: AUSTRALIE, demande no: 994154 en liaison avec le même genre de marchandises. **Employée:** AUSTRALIE en liaison avec les marchandises. **Enregistrée** dans ou pour AUSTRALIE le 19 mars 2004 sous le No. 994154 en liaison avec les marchandises. **Emploi** projeté au CANADA en liaison avec les marchandises.

**1,228,990.** 2004/09/01. 9136-6567 QUEBEC INC. (d.b.a. Allure Creations), a legal entity, 8850 Park Avenue, Montreal, QUEBEC, H2N1Y6 **Representative for Service/Représentant pour Signification:** ROBIC, CENTRE CDP CAPITAL, 1001, SQUARE VICTORIA, BLOC E - 8E ETAGE, MONTRÉAL, QUEBEC, H2Z2B7

## CURVY GALS

The right to the exclusive use of the word GALS is disclaimed apart from the trade-mark.

**WARES:** Intimate apparel. **Proposed** Use in CANADA on wares.

Le droit à l'usage exclusif du mot GALS en dehors de la marque de commerce n'est pas accordé.

**MARCHANDISES:** Sous-vêtements. **Emploi** projeté au CANADA en liaison avec les marchandises.

**1,229,023.** 2004/09/01. Bioniche Life Sciences Inc., 231 Dundas Street East, Belleville, ONTARIO, K8N1E2 **Representative for Service/Représentant pour Signification:** GOWLING LAFLEUR HENDERSON LLP, SUITE 1020, COMMERCE HOUSE, 50 QUEEN STREET NORTH, KITCHENER, ONTARIO, N2H6M2

## CUE-MATE

**WARES:** Synthetic progesterone for use in connection with veterinary fertility devices and implants; veterinary fertility devices and implants. **Proposed** Use in CANADA on wares.

**MARCHANDISES:** Progestatif de synthèse utilisé en rapport avec des implants et des dispositifs de fertilité vétérinaires; implants et dispositifs de fertilité vétérinaires. **Emploi** projeté au CANADA en liaison avec les marchandises.

**1,229,088.** 2004/08/27. GUNTER H. LUDEWIG, #902 - 1931 Nelson Street, Vancouver, BRITISH COLUMBIA, V6G1N3

## air-lined

**WARES:** Men's, women's and children's garments, namely trousers, skirts, jackets, coats, overalls, shirts, vests. **Proposed Use in CANADA** on wares.

**MARCHANDISES:** Vêtements pour hommes, femmes et enfants, nommément pantalons, jupes, vestes, manteaux, salopettes, chemises, gilets. **Emploi** projeté au CANADA en liaison avec les marchandises.

**1,229,102.** 2004/08/30. BIOLOGISCHE INSEL LOTHAR MOLL GMBH & CO. KG, Rheintalstraße 35 - 43, 68723 Schwetzingen, GERMANY **Representative for Service/Représentant pour Signification:** DENNISON ASSOCIATES, 133 RICHMOND STREET WEST, SUITE 301, TORONTO, ONTARIO, M5H2L7

## INTELLO

**WARES:** (1) Adhesives for construction materials made of wood, paper or plastic; adhesives for air sealing sheets, for floors and wall coverings, for films and roof underlay sheeting, especially adhesive cord; sealing cord, hot-melt adhesive for industrial and structural purposes; sealing compound; sealing material; butyl rubber for industrial and structural purposes; and air sealing adhesive for wood, paper or plastic. (2) Reinforcement interlaid scrim made of plastic as insulation material; fabric made of plastic as insulation material; air sealing sheets made of paper films and plastic films for residential buildings; insulation materials made of plant fibers and animal hair; insulation materials made of fibers, especially of synthetic and renewable raw materials; fibers made of plastic, of renewable raw materials especially of plant fibers, of animal hair, of paper materials for thermal insulation elements; fibers for footfall sound insulation made of plastic, of renewable raw materials, especially of plant fibers, of animal hair, of paper materials; footfall sound insulation made of plant fibers, of animal hair, of paper raw materials and foamed plastics; footfall sound insulation made of synthetic and renewable raw materials; materials footfall sound insulation made of synthetic and renewable raw materials; thermal insulation materials made of paper or plastic for structural purposes; thermal insulation materials made of minerals and foamed plastics; adhesive strips for gluing films, cardboard, panels, paper materials and construction materials such as wood, stone, concrete and gypsum; and two-layered or multi-layered adhesive strips. (3) Reinforcement interlaid scrim or fabrics made of plastic for structural purposes; reinforcement interlaid scrim and fabrics not made of metal for structural purposes cardboard for lining roofs and walls; floor coverings made of wood; building elements for construction purposes, especially for doors and windows made of plastic; roof underlay sheeting made of film, cardboard and paper; roof coverings not made of metal; films made of plastic or paper for lining roofs and walls; vapor barriers, vapor seals; fabrics, interlaid scrim and non-wovens as insulation and reinforcement material made of plastic, of renewable materials, especially of plant fibers, of animal hair and of paper materials for the construction sector, geotextiles as insulation and reinforcement material for the construction sector; wood materials in the form of

panels, mats and sheets; panels made of wood and plastic for walls and ceilings; and under-roof panels and under-ceiling panels made of wood, wooden materials, and wooden soft fibers. **Priority Filing Date:** March 05, 2004, Country: GERMANY, Application No: 304 13 008.7 in association with the same kind of wares. **Proposed Use in CANADA** on wares.

**MARCHANDISES:** (1) Adhésifs pour matériaux de construction en bois, en papier ou en plastique; adhésifs pour feuilles d'étanchéisation, pour planchers et revêtements muraux, pour films et feuilles d'assise de toiture, en particulier cordon adhésif; cordon d'étanchéité, adhésif thermofusible pour fins industrielles et structurales; mastic de jointoiment; matériel d'obturation; caoutchouc butyle pour fins industrielles et structurales; et adhésif d'étanchéisation pour bois, papier ou plastique. (2) Renfort tissé en plastique utilisé comme matériau isolant; tissu en plastique utilisé comme matériau isolant; feuilles d'étanchéité d'air en films de papier et films de plastique pour bâtiments résidentiels; matériaux isolants faits de fibres végétales et de poils d'animaux; matériaux isolants faits de fibres, particulièrement fibres faites de matières premières synthétiques et matières premières renouvelables; fibres faites de matières plastiques, de matières premières renouvelables, particulièrement fibres végétales, poils d'animaux, matériaux de papier pour éléments d'isolation thermique; isolants en fibres pour bruits solidiens faits de matières plastiques, de matières premières renouvelables, particulièrement fibres végétales, poils d'animaux, matériaux de papier; isolants en fibres pour bruits solidiens faits de fibres végétales, de poils d'animaux, de matières premières de papier et de matières de mousse plastique; isolants en fibres pour bruits solidiens faits de matières premières synthétiques et de matières premières renouvelables; matériaux isolants en fibres pour bruits solidiens faits de matières synthétiques et de matières premières renouvelables; matériaux d'isolation thermique faits de papier ou plastique à des fins structurales; matériaux d'isolation thermique faits de minéraux et de mousse plastique; rubans adhésifs pour l'encollage de films, cartons, panneaux, matériaux de papier et matériaux de construction tels que bois, pierre, béton et gypse; et rubans adhésifs bicouche et multicouche. (3) Renfort tissé ou tissu faits de plastique à des fins structurales; renfort tissé et tissu non métalliques pour fins structurales; carton d'habillage pour toits et murs; recouvrement de sol en bois; éléments pour fins de construction, particulièrement pour portes et fenêtres en plastique; feuilles d'assise pour toit en film, carton et papier; couvertures non métalliques pour toits; films d'habillage en plastique ou papier pour toits et murs; pare-vapeur; tissu, renforts tissés et non tissés utilisés comme isolants et renforts faits de matières plastiques, de matières renouvelables, particulièrement fibres végétales, ainsi que de poils d'animaux et de matériaux de papier pour le secteur de la construction, géotextiles utilisés comme isolants et renforts pour le secteur de la construction; matériaux en bois, à savoir panneaux, mâts et feuilles; panneaux en bois et en plastique pour murs et plafonds; et panneaux d'habillage pour toits et plafonds en bois, matériaux de bois et fibres libériennes de bois. **Date** de priorité de production: 05 mars 2004, pays: ALLEMAGNE, demande no: 304 13 008.7 en liaison avec le même genre de marchandises. **Emploi** projeté au CANADA en liaison avec les marchandises.

**1,229,103.** 2004/08/30. ConforMIS, Inc., 1720 South Amphlett Blvd., Suite 240, San Mateo, California 94402, UNITED STATES OF AMERICA **Representative for Service/Représentant pour Signification:** DENNISON ASSOCIATES, 133 RICHMOND STREET WEST, SUITE 301, TORONTO, ONTARIO, M5H2L7

## CONFORMIS

**WARES:** Surgical implants, namely orthopedic implants. **SERVICES:** Design of patient specific orthopedic implants. **Priority Filing Date:** March 01, 2004, Country: UNITED STATES OF AMERICA, Application No: 76/578,405 in association with the same kind of wares; April 06, 2004, Country: UNITED STATES OF AMERICA, Application No: 76/585,129 in association with the same kind of services. **Proposed Use** in CANADA on wares and on services.

**MARCHANDISES:** Implants chirurgicaux, nommément implants orthopédiques. **SERVICES:** Conception d'implants orthopédiques adaptés aux patients. **Date** de priorité de production: 01 mars 2004, pays: ÉTATS-UNIS D'AMÉRIQUE, demande no: 76/578,405 en liaison avec le même genre de marchandises; 06 avril 2004, pays: ÉTATS-UNIS D'AMÉRIQUE, demande no: 76/585,129 en liaison avec le même genre de services. **Emploi** projeté au CANADA en liaison avec les marchandises et en liaison avec les services.

**1,229,321.** 2004/09/03. JohnsonDiversey, Inc., 8310 16th Street, Sturtevant, Wisconsin 53177, UNITED STATES OF AMERICA **Representative for Service/Représentant pour Signification:** LANG MICHENER LLP, BCE PLACE, P.O. BOX 747, SUITE 2500, 181 BAY STREET, TORONTO, ONTARIO, M5J2T7

## ZORBA

**WARES:** Cleaning materials and pads, spill control materials, namely, flat absorbent pads used to control and absorb liquid spills; all for commercial, industrial and institutional use. **Proposed Use** in CANADA on wares.

**MARCHANDISES:** Produits et tampons de nettoyage; articles d'élimination des déversements, nommément tampons plats absorbants utilisés pour éliminer et absorber les déversements de liquides; tous pour usages commerciaux, industriels et collectifs. **Emploi** projeté au CANADA en liaison avec les marchandises.

**1,229,323.** 2004/09/03. Vital Sports Ltd., 3rd Floor, 736 Broughton Street, Victoria, BRITISH COLUMBIA, V8W1E1 **Representative for Service/Représentant pour Signification:** COASTAL TRADEMARK SERVICES LIMITED, BOX 12109, SUITE 2200-555 WEST HASTINGS STREET, VANCOUVER, BRITISH COLUMBIA, V6B4N6

## VITAL

**WARES:** (1) T-shirts. (2) Clothing, namely, hats, athletic clothing, casual wear, outdoor winter clothing, exercise clothes, skateboard wear, snowboard wear; footwear, namely, athletic footwear and skateboard shoes; sports equipment, namely skateboards, snowboards, bags for skateboards and snowboards, backpacks. **SERVICES:** Retail sale of sporting equipment, sports and casual clothing, footwear, fashion accessories, and pre-recorded DVDs. **Used** in CANADA since at least as early as July 31, 2003 on services; December 22, 2003 on wares (1). **Proposed Use** in CANADA on wares (2).

**MARCHANDISES:** (1) Tee-shirts. (2) Vêtements, nommément chapeaux, vêtements d'athlétisme, vêtements de loisirs, vêtements d'hiver pour l'extérieur, vêtements d'exercice, vêtements de planche à roulettes et vêtements de planche à neige; articles chaussants, nommément chaussures d'athlétisme et de planche à roulettes; équipement de sport, nommément planches à roulettes, planches à neige, sacs pour planches à roulettes et planches à neige, sacs à dos. **SERVICES:** Vente au détail de matériel de sport, vêtements de sports et de loisirs, articles chaussants, accessoires de mode et DVD préenregistrés. **Employée** au CANADA depuis au moins aussi tôt que le 31 juillet 2003 en liaison avec les services; 22 décembre 2003 en liaison avec les marchandises (1). **Emploi** projeté au CANADA en liaison avec les marchandises (2).

**1,229,326.** 2004/09/03. Del Monte Fresh Produce International, Inc., 74 Boulevard D'Italie, Monte Carlo 9800, MONACO **Representative for Service/Représentant pour Signification:** BERESKIN & PARR, BOX 401, 40 KING STREET WEST, TORONTO, ONTARIO, M5H3Y2

## HIGHLAND HONEY

**WARES:** Fresh and frozen bananas. **Proposed Use** in CANADA on wares.

**MARCHANDISES:** Bananes fraîches et bananes surgelées. **Emploi** projeté au CANADA en liaison avec les marchandises.

**1,229,328.** 2004/09/03. Paradise Island Productions Ltd., 21 û 2655 Andover Road, Nanoose Bay, BRITISH COLUMBIA, V9P9J5 **Representative for Service/Représentant pour Signification:** CREASE HARMAN & COMPANY, 800 - 1070 DOUGLAS STREET, P.O. BOX 997, VICTORIA, BRITISH COLUMBIA, V8W2S8

## hammermania

**SERVICES:** (1) Fund raising (Charitable) through the organization of community events involving destruction of vehicles with sledge hammers by participants. (2) Charitable fund raising through the organization of community events involving destruction of vehicles with sledge hammers by participants. (3) Charitable services, namely providing food, clothing, shelter and/or medicine. **Used** in CANADA since January 01, 2004 on services.

**SERVICES:** (1) Collecte de fonds à des fins caritatives au moyen de l'organisation d'événements communautaires lors desquels les participants détruisent des véhicules au moyen de masses. (2) Collecte de fonds de bienfaisance au moyen de l'organisation d'événements communautaires lors desquels les participants détruisent des véhicules au moyen de masses. (3) Services de bienfaisance, notamment fourniture d'aliments, de vêtements, d'hébergement et/ou de médicaments. **Employée** au CANADA depuis 01 janvier 2004 en liaison avec les services.

**1,229,329.** 2004/09/07. Sobeys Capital Incorporated, 115 King St., Stellarton, NOVA SCOTIA, B0K1S0 **Representative for Service/Représentant pour Signification:** STEWART MCKELVEY STIRLING SCALES, PURDY'S WHARF TOWER ONE, 1959 UPPER WATER STREET, SUITE 800, P.O. BOX 997, HALIFAX, NOVA SCOTIA, B3J2X2

## WE SERVE. YOU SAVE. EVERY DAY. EVERY WEEK.

**SERVICES:** Operating supermarkets and grocery stores. **Used** in CANADA since as early as September 04, 2003 on services.

**SERVICES:** Exploitation de supermarchés et d'épicerie. **Employée** au CANADA depuis aussi tôt que 04 septembre 2003 en liaison avec les services.

**1,229,336.** 2004/09/03. Abbott Laboratories, Abbott Park, Illinois 60064, UNITED STATES OF AMERICA **Representative for Service/Représentant pour Signification:** GOUDREAU GAGE DUBUC, TOUR DE LA BOURSE, BUREAU 3400, 800 PLACE-VICTORIA, C.P. 242, MONTREAL, QUEBEC, H4Z1E9

## MINERVA

**WARES:** Medical device, namely stents, balloon catheters, diagnostic/angiographic, interventional guide catheter, guide wires used by interventionalists (cardiovascular, radiologists, vascular surgeons, etc.) in a hospital setting during an interventional procedure. **Proposed** Use in CANADA on wares.

**MARCHANDISES:** Instrument médical, notamment tuteurs, sondes à ballonnet, cathéters-guides interventionnistes, diagnostiques/angiographiques, guides métalliques utilisés par les intervenants (cardio-vasculaires, radiologistes, chirurgiens vasculaires, etc..) dans un contexte hospitalier pendant une intervention exploratrice. **Emploi** projeté au CANADA en liaison avec les marchandises.

**1,229,356.** 2004/09/03. Western Wines Limited, 1 Hawksworth Road, Central Park, Telford, Shropshire TF2 9TU, UNITED KINGDOM **Representative for Service/Représentant pour Signification:** GOODMAN'S LLP, ATTN: INTELLECTUAL PROPERTY GROUP, 250 YONGE STREET, SUITE 2400, TORONTO, ONTARIO, M5B2M6

## KARINDAL

**WARES:** Wines. **Proposed** Use in CANADA on wares.

**MARCHANDISES:** Vins. **Emploi** projeté au CANADA en liaison avec les marchandises.

**1,229,357.** 2004/09/03. Western Wines Limited, 1 Hawksworth Road, Central Park, Telford, Shropshire TF2 9TU, UNITED KINGDOM **Representative for Service/Représentant pour Signification:** GOODMAN'S LLP, ATTN: INTELLECTUAL PROPERTY GROUP, 250 YONGE STREET, SUITE 2400, TORONTO, ONTARIO, M5B2M6

## LANDEMA FALLS

**WARES:** Wines. **Proposed** Use in CANADA on wares.

**MARCHANDISES:** Vins. **Emploi** projeté au CANADA en liaison avec les marchandises.

**1,229,358.** 2004/09/03. Western Wines Limited, 1 Hawksworth Road, Central Park, Telford, Shropshire TF2 9TU, UNITED KINGDOM **Representative for Service/Représentant pour Signification:** GOODMAN'S LLP, ATTN: INTELLECTUAL PROPERTY GROUP, 250 YONGE STREET, SUITE 2400, TORONTO, ONTARIO, M5B2M6

## LIGHTNING RIDGE

**WARES:** Wines. **Proposed** Use in CANADA on wares.

**MARCHANDISES:** Vins. **Emploi** projeté au CANADA en liaison avec les marchandises.

**1,229,515.** 2004/09/29. AMSC INSURANCE SERVICES LTD., 10507 Saskatchewan Drive, Edmonton, ALBERTA, T6E4S1 **Representative for Service/Représentant pour Signification:** ROBERT J. BRUGGEMAN, (BRYAN & COMPANY), 2600 MANULIFE PLACE, 10180 - 101 STREET, EDMONTON, ALBERTA, T5J3Y2

## AMSC Insurance Services

The right to the exclusive use of INSURANCE SERVICES is disclaimed apart from the trade-mark.

**SERVICES:** (1) Third party benefits administration services, namely premium administration, plan administration, insurance plan quotations, employee benefits education and employee benefits consultation services provided to on behalf of participating members and associate members of the Alberta Urban Municipalities Association. (2) Provision of general insurance (including property and liability insurance, auto insurance, crime insurance, environmental impairment insurance, errors and omissions insurance, directors and officers liability insurance) to participating members and associate members of the Alberta Urban Municipalities Association. **Used** in CANADA since as early as June 14, 2004 on services.

Le droit à l'usage exclusif de INSURANCE SERVICES en dehors de la marque de commerce n'est pas accordé.

**SERVICES:** (1) Services d'administration des prestations de tiers, notamment administration des primes, administration des régimes, estimés de régimes d'assurance, services d'éducation aux avantages sociaux des employés et services de conseil en avantages sociaux des employés pour le compte des participants et des associés de l'Alberta Urban Municipalities Association. (2) Assurances générales (y compris assurance de biens, assurance-responsabilité, assurance automobile, assurance vol et détournements, assurance-responsabilité contre l'atteinte à l'environnement, assurance erreurs et omissions, assurance de la responsabilité civile des administrateurs et des dirigeants) pour participants et associés de l'Alberta Urban Municipalities Association. **Employée** au CANADA depuis aussi tôt que 14 juin 2004 en liaison avec les services.

**1,229,531.** 2004/09/29. AMSC INSURANCE SERVICES LTD., 10507 Saskatchewan Drive, Edmonton, ALBERTA, T6E4S1 **Representative for Service/Représentant pour Signification:** ROBERT J. BRUGGEMAN, (BRYAN & COMPANY), 2600 MANULIFE PLACE, 10180 - 101 STREET, EDMONTON, ALBERTA, T5J3Y2



**SERVICES:** (1) Third party benefits administration services, namely premium administration, plan administration, insurance plan quotations, employee benefits education and employee benefits consultation services provided to on behalf of participating members and associate members of the Alberta Urban Municipalities Association. (2) Provision of general insurance (including property and liability insurance, auto insurance, crime insurance, environmental impairment insurance, errors and omissions insurance, directors and officers liability insurance) to participating members and associate members of the Alberta Urban Municipalities Association. **Used** in CANADA since as early as March 2002 on services.

**SERVICES:** (1) Services d'administration des prestations de tiers, notamment administration des primes, administration des régimes, estimés de régimes d'assurance, services d'éducation aux avantages sociaux des employés et services de conseil en avantages sociaux des employés pour le compte des participants et des associés de l'Alberta Urban Municipalities Association. (2) Assurances générales (y compris assurance de biens, assurance-responsabilité, assurance automobile, assurance vol et détournements, assurance-responsabilité contre l'atteinte à l'environnement, assurance erreurs et omissions, assurance de la responsabilité civile des administrateurs et des dirigeants) pour participants et associés de l'Alberta Urban Municipalities Association. **Employée** au CANADA depuis aussi tôt que mars 2002 en liaison avec les services.

**1,229,712.** 2004/09/09. Provent Holdings Ltd., Akara Building, 24 De Castro Street, Wickhams Cay 1, Road Town, Tortola, VIRGIN ISLANDS (BRITISH) **Representative for Service/Représentant pour Signification:** SMART & BIGGAR, SUITE 900, 55 METCALFE STREET, P.O. BOX 2999, STATION D, OTTAWA, ONTARIO, K1P5Y6

## MANSION

**SERVICES:** Social escort agency services; social escorting; escorting in society (chaperoning). **Proposed** Use in CANADA on services.

**SERVICES:** Services d'agence d'accompagnement pour des activités sociales; accompagnement pour des activités sociales; accompagnement en société (chaperonnage). **Emploi** projeté au CANADA en liaison avec les services.

**1,229,742.** 2004/09/09. Hung Gay Enterprises Ltd., 601 Terminal Avenue, Vancouver, BRITISH COLUMBIA, V6A2M2 **Representative for Service/Représentant pour Signification:** COASTAL TRADEMARK SERVICES LIMITED, BOX 12109, SUITE 2200-555 WEST HASTINGS STREET, VANCOUVER, BRITISH COLUMBIA, V6B4N6



as provided by the applicant: China Green Tea/Zhong Lv Cha, in Mandarin Chinese

The right to the exclusive use of the words CHINA and GREEN TEA is disclaimed apart from the trade-mark.

**WARES:** Tea, tea powder, carbonated and non-carbonated tea drinks. **Used** in CANADA since at least as early as 1995 on wares.

selon le requérant, la translittération des mots anglais China Green Tea est Zhong Lv Cha en mandarin

Le droit à l'usage exclusif des mots CHINA et GREEN TEA en dehors de la marque de commerce n'est pas accordé.

**MARCHANDISES:** Thé, thé en poudre, boissons au thé gazéifiées et non gazéifiées. **Employée** au CANADA depuis au moins aussi tôt que 1995 en liaison avec les marchandises.

**1,229,756.** 2004/09/09. Stanford L. Loveman (an individual), 32725 Ledgehill Drive, Solon, Ohio 44139, UNITED STATES OF AMERICA **Representative for Service/Représentant pour Signification:** GOWLING LAFLEUR HENDERSON LLP, SUITE 2600, 160 ELGIN STREET, OTTAWA, ONTARIO, K1P1C3

## WAVELENGTH

**WARES:** Equipment sold as a unit for playing a board game. **Priority** Filing Date: March 12, 2004, Country: UNITED STATES OF AMERICA, Application No: 78383494 in association with the same kind of wares. **Proposed** Use in CANADA on wares.

**MARCHANDISES:** Équipement vendu comme un tout pour jeu de table. **Date** de priorité de production: 12 mars 2004, pays: ÉTATS-UNIS D'AMÉRIQUE, demande no: 78383494 en liaison avec le même genre de marchandises. **Emploi** projeté au CANADA en liaison avec les marchandises.

**1,229,796.** 2004/09/10. Campbell Soup Company, Campbell Place, Camden, New Jersey 08103-1799, UNITED STATES OF AMERICA **Representative for Service/Représentant pour Signification:** GOWLING LAFLEUR HENDERSON LLP, SUITE 2600, 160 ELGIN STREET, OTTAWA, ONTARIO, K1P1C3

## IGNITE. GET READY.

**WARES:** Frozen entrees consisting primarily of meat, poultry, vegetables or pasta. **Proposed** Use in CANADA on wares.

**MARCHANDISES:** Plats surgelés constitués principalement de viande, de volaille, de légumes ou de pâtes alimentaires. **Emploi** projeté au CANADA en liaison avec les marchandises.

**1,229,801.** 2004/08/30. Cano Coatings Inc., 1212 - 34 Ave. S.E., Calgary, ALBERTA, T2G1V7 **Representative for Service/Représentant pour Signification:** THOMAS E. MALYSZKO, SUITE 700, 205 - 5 AVE. S.W., CALGARY, ALBERTA, T2P2V7

## DEKOREX

**WARES:** Acrylic based deck finishes. **Used** in CANADA since February 2004 on wares.

**MARCHANDISES:** Produits de finition de terrasse à base d'acrylique. **Employée** au CANADA depuis février 2004 en liaison avec les marchandises.

**1,229,817.** 2004/09/03. Action International Pty Ltd., 31 Cordova Street, Milton 4064, Queensland, AUSTRALIA **Representative for Service/Représentant pour Signification:** MICHAEL L. ROBINSON, (SISKIND, CROMARTY, IVEY & DOWLER LLP), 680 WATERLOO STREET, LONDON, ONTARIO, N6A3V8

## IN2ACTION

**WARES:** Newsletters generally regarding the business of franchising, distributed to potential franchisees. **Proposed** Use in CANADA on wares.

**MARCHANDISES:** Bulletins concernant généralement les affaires de franchisage, distribués aux franchisés possibles. **Emploi** projeté au CANADA en liaison avec les marchandises.

**1,229,822.** 2004/09/03. Verity International Limited, 150 York Street, Suite 1010, Toronto, ONTARIO, M5H2S5 **Representative for Service/Représentant pour Signification:** MILLER THOMSON LLP, 20 QUEEN STREET WEST, SUITE 2500, P.O. BOX 27, TORONTO, ONTARIO, M5H3S1

## VERITY BOOMER

**SERVICES:** Providing career management, outplacement, and pre-employment assessment services for others. **Proposed** Use in CANADA on services.

**SERVICES:** Fourniture de services de gestion de carrière, de placement et d'évaluation pré-emploi pour des tiers. **Emploi** projeté au CANADA en liaison avec les services.

**1,229,823.** 2004/09/03. PCI Technologies Inc., 501 Clements Rd. W., Unit 1, Ajax, ONTARIO, L1S7H4 **Representative for Service/Représentant pour Signification:** JULIAN L. DOYLE, (BEARD, WINTER LLP), 130 ADELAIDE ST. WEST, SUITE 701, TORONTO, ONTARIO, M5H2K4

## LINX

**WARES:** Coaxial cable assemblies and coaxial cable/connector assemblies, fiber optic assemblies and fiber optic cable/connector assemblies. **Used** in CANADA since at least as early as August 2004 on wares.

**MARCHANDISES:** Ensembles de câble coaxiaux et ensembles de câble coaxial/connecteur, ensembles de fibres optiques et ensembles de câble à fibre optique/connecteur. **Employée** au CANADA depuis au moins aussi tôt que août 2004 en liaison avec les marchandises.

**1,229,874.** 2004/09/10. BUILD-A-BEAR RETAIL MANAGEMENT, INC. a Delaware corporation, 1954 Innerbelt Business Center Drive, St. Louis, Missouri 63114-5760, UNITED STATES OF AMERICA **Representative for Service/Représentant pour Signification:** SPIEGEL SOHMER, LLP, 5 PLACE VILLE MARIE, SUITE 1203, MONTREAL, QUEBEC, H3B2G2

## 2B PRETTY

**SERVICES:** Retail store services and retail store services via a global computer network in the field of stuffed and plush dolls, dolls, doll clothing and accessories therefor. **Proposed** Use in CANADA on services.



**SERVICES:** Services de magasin de détail et services de magasin de détail au moyen d'un réseau informatique mondial dans le domaine de poupées rembourrées et en peluche, poupées, vêtements de poupée et accessoires connexes. **Emploi** projeté au CANADA en liaison avec les services.

**1,229,942.** 2004/09/10. Roche Diagnostics GmbH, Sandhofer Strasse 116, D-68305 Mannheim, GERMANY **Representative for Service/Représentant pour Signification:** GOWLING LAFLEUR HENDERSON LLP, SUITE 4900, COMMERCE COURT WEST, TORONTO, ONTARIO, M5L1J3

## ACCU-CHEK

**WARES:** Insulin pumps and accessories thereof, namely glass and plastic cartridges, cartridge filling sets, adaptors for drug administration systems, ampoules, needles, catheters and batteries. **Proposed Use** in CANADA on wares.

**MARCHANDISES:** Pompes à insuline et accessoires connexes, nommément cartouches en verre et en plastique, ensembles de remplissage de cartouche, adaptateurs pour systèmes d'administration de médicaments, ampoules, aiguilles, cathéters et piles. **Emploi** projeté au CANADA en liaison avec les marchandises.

**1,230,035.** 2004/09/13. ALTAMIRA INVESTMENT SERVICES INC., Exchange Tower, 130 King Street West, Suite 900, Toronto, ONTARIO, M5X1K9 **Representative for Service/Représentant pour Signification:** ROBIC, CENTRE CDP CAPITAL, 1001, SQUARE VICTORIA, BLOC E - 8E ETAGE, MONTRÉAL, QUEBEC, H2Z2B7

## DES CONSEILS AUSSI UNIQUES QUE VOUS L'ÊTES

The right to the exclusive use of the word CONSEILS is disclaimed apart from the trade-mark.

**SERVICES:** Financial and investment services, namely the sale and management of investments, namely mutual funds. **Used** in CANADA since at least as early as November 2003 on services.

Le droit à l'usage exclusif du mot CONSEILS en dehors de la marque de commerce n'est pas accordé.

**SERVICES:** Services financiers et d'investissement, nommément vente et gestion d'investissements, nommément fonds mutuels. **Employée** au CANADA depuis au moins aussi tôt que novembre 2003 en liaison avec les services.

**1,230,163.** 2004/09/09. Grotek Manufacturing Inc., Suite 284 - Unit 505 - 8840-210th Street, Langley, BRITISH COLUMBIA, V1M2Y2 **Representative for Service/Représentant pour Signification:** EDWARD E. BOWES, (NORTHWEST LAW GROUP), SUITE 1880, ROYAL CENTRE, 1055 WEST GEORGIA STREET, BOX 11122, VANCOUVER, BRITISH COLUMBIA, V6E3P3

## BUMPER COTTON

The right to the exclusive use of the word COTTON is disclaimed apart from the trade-mark.

**WARES:** Plant and vegetable fertilizer. **Used** in CANADA since October 03, 2003 on wares.

Le droit à l'usage exclusif du mot COTTON en dehors de la marque de commerce n'est pas accordé.

**MARCHANDISES:** Engrais pour plantes et légumes. **Employée** au CANADA depuis 03 octobre 2003 en liaison avec les marchandises.

**1,230,164.** 2004/09/09. Grotek Manufacturing Inc., Suite 284 - Unit 505 - 8840-210th Street, Langley, BRITISH COLUMBIA, V1M2Y2 **Representative for Service/Représentant pour Signification:** EDWARD E. BOWES, (NORTHWEST LAW GROUP), SUITE 1880, ROYAL CENTRE, 1055 WEST GEORGIA STREET, BOX 11122, VANCOUVER, BRITISH COLUMBIA, V6E3P3

## FRUIT MAX

The right to the exclusive use of the word FRUIT is disclaimed apart from the trade-mark.

**WARES:** Plant and vegetable fertilizer. **Used** in CANADA since October 03, 2003 on wares.

Le droit à l'usage exclusif du mot FRUIT en dehors de la marque de commerce n'est pas accordé.

**MARCHANDISES:** Engrais pour plantes et légumes. **Employée** au CANADA depuis 03 octobre 2003 en liaison avec les marchandises.

**1,230,171.** 2004/09/09. AEC Innovations Inc., 2 Garland Court, Suite 102, P. O. Box 69000, Fredericton, NEW BRUNSWICK, E3B6C2 **Representative for Service/Représentant pour Signification:** FREDERICK C. MCELMAN, (STEWART MCKELVEY STIRLING SCALES), 77 WESTMORLAND STREET, SUITE 600, P.O. BOX 730, FREDERICTON, NEW BRUNSWICK, E3B5B4

## FOCALTRACK

**WARES:** Computer software and computer programs for use in information management systems and collaboration software therefore, namely computer software and computer programs for the centralized storage, organization, online access of project information and end user activities. **SERVICES:** Computer software design services and the customized development of computerized information management systems and collaboration services therefore, namely the design and development of online accessible information management systems for the centralized storage and organization of project information and user activities. **Used** in CANADA since February 06, 2003 on wares and on services.

**MARCHANDISES:** Logiciels et programmes informatiques pour utilisation dans des systèmes de gestion de l'information et de logiciels de collaboration connexes, nommément logiciels et programmes informatiques pour le stockage centralisé, l'organisation, l'accès en ligne à de l'information de projets et des activités de l'utilisateur. **SERVICES:** Services de conception de logiciels et élaboration personnalisée de systèmes informatisés de gestion de l'information et services de collaboration connexes, nommément la conception et l'élaboration de systèmes de gestion de l'information accessibles en ligne pour le stockage centralisé et l'organisation d'information de projets et d'activités de l'utilisateur. **Employée** au CANADA depuis 06 février 2003 en liaison avec les marchandises et en liaison avec les services.

**1,230,227.** 2004/09/14. MIRAGE TECHNOLOGIES CANADA INC., Canadian company, #25-7700 Abercrombie Dr. Richmond, B.C. V6Y 3X8, BRITISH COLUMBIA **Representative for Service/Représentant pour Signification:** ROBIC, CENTRE CDP CAPITAL, 1001, SQUARE VICTORIA, BLOC E - 8E ETAGE, MONTRÉAL, QUEBEC, H2Z2B7

## NORTHERN PRIDE

**WARES:** Containers of metal for the storage and transportation of goods; cans of metal; bottles of steel; packing containers of metal; containers of metal for compressed gas or liquid air. **Proposed** Use in CANADA on wares.

**MARCHANDISES:** Contenants métalliques pour l'entreposage et le transport des marchandises; canettes métalliques; bouteilles d'acier; contenants d'emballage métalliques; contenants métalliques pour gaz comprimé ou air liquide. **Emploi** projeté au CANADA en liaison avec les marchandises.

**1,230,235.** 2004/09/14. Liz Cohoe, 301A Vernon Street, Nelson, BRITISH COLUMBIA, V1L4E3 **Representative for Service/Représentant pour Signification:** WILLIAM R. STAMP, (STAMP & COMPANY), 300, 1324 - 17 AVENUE S.W., CALGARY, ALBERTA, T2T5S8

## LILLIE & COHOE

**WARES:** (1) Women's hats. (2) Hair accessories namely hair ties, hair bands, berrettes, combs and scarves, capes, shawls and coats. **Used** in CANADA since June 01, 1996 on wares (1). **Proposed** Use in CANADA on wares (2).

**MARCHANDISES:** (1) Chapeaux pour femmes. (2) Accessoires pour cheveux, nommément serre-cheveux, bandeaux serre-tête, barrettes, peignes et foulards, capes, châles et manteaux. **Employée** au CANADA depuis 01 juin 1996 en liaison avec les marchandises (1). **Emploi** projeté au CANADA en liaison avec les marchandises (2).

**1,230,263.** 2004/09/14. Bay TravelGear, Inc., 8388 E. Hartford Drive, Suite 102, Scottsdale, Arizona 85255, UNITED STATES OF AMERICA **Representative for Service/Représentant pour Signification:** BERESKIN & PARR, BOX 401, 40 KING STREET WEST, TORONTO, ONTARIO, M5H3Y2

## EZ-CHANGE

**WARES:** Luggage and travel bags; zippers. **Priority** Filing Date: March 18, 2004, Country: UNITED STATES OF AMERICA, Application No: 78/386,463 in association with the same kind of wares. **Proposed** Use in CANADA on wares.

**MARCHANDISES:** Bagages et sacs de voyage; fermetures à glissière. **Date** de priorité de production: 18 mars 2004, pays: ÉTATS-UNIS D'AMÉRIQUE, demande no: 78/386,463 en liaison avec le même genre de marchandises. **Emploi** projeté au CANADA en liaison avec les marchandises.

**1,230,286.** 2004/09/14. Fujirebio Diagnostics, Inc., 201 Great Valley Parkway, Malvern, Pennsylvania, 19355, UNITED STATES OF AMERICA **Representative for Service/Représentant pour Signification:** BERESKIN & PARR, BOX 401, 40 KING STREET WEST, TORONTO, ONTARIO, M5H3Y2

## MESOMARK

**WARES:** Reagents, assays and assay kits for clinical and laboratory use, particularly in the detection of mesothelioma and the monitoring of patients previously diagnosed with mesothelioma. **Priority** Filing Date: May 19, 2004, Country: UNITED STATES OF AMERICA, Application No: 78/421,763 in association with the same kind of wares. **Proposed** Use in CANADA on wares.

**MARCHANDISES:** Réactifs, essais biologiques et troussees d'analyse pour usages cliniques et de laboratoires, en particulier dans la détection des mésothéliomes et le contrôle des malades présentant ce diagnostic. **Date** de priorité de production: 19 mai 2004, pays: ÉTATS-UNIS D'AMÉRIQUE, demande no: 78/421,763 en liaison avec le même genre de marchandises. **Emploi** projeté au CANADA en liaison avec les marchandises.

**1,230,289.** 2004/09/14. Todd Chapman, 57 Treegrove Circle, Aurora, ONTARIO, L4G6M2

## Going Over the Edge is Just the Beginning

**WARES:** (1) Clothing namely, caps, touques, long sleeve shirts, mock T-shirts, jogging suits, sweaters, stickers. (2) Clothing namely shirts, t-shirts, sweatshirts, sweatpants, hats. **Used** in CANADA since August 12, 1997 on wares.

**MARCHANDISES:** (1) Vêtements, nommément casquettes, tuques, chemises à manches longues, tee-shirts à col cheminée, tenues de jogging, chandails, autocollants. (2) Vêtements, nommément chemises, tee-shirts, pulls d'entraînement, pantalons de survêtement et chapeaux. **Employée** au CANADA depuis 12 août 1997 en liaison avec les marchandises.

**1,230,295.** 2004/09/15. Colgate-Palmolive Canada, Inc., 99 Vanderhoof Avenue, Toronto, ONTARIO, M4G2H6  
**Representative for Service/Représentant pour Signification:** SMART & BIGGAR, 438 UNIVERSITY AVENUE, SUITE 1500, BOX 111, TORONTO, ONTARIO, M5G2K8

## FIBREGARD

**WARES:** Preparations for laundry use, namely, liquid bleach. **Used** in CANADA since at least as early as March 1997 on wares.

**MARCHANDISES:** Préparations pour la lessive, nommément eau de javel. **Employée** au CANADA depuis au moins aussi tôt que mars 1997 en liaison avec les marchandises.

**1,230,450.** 2004/09/10. Apple Computer, Inc., 1 Infinite Loop, Cupertino, California 95014, UNITED STATES OF AMERICA  
**Representative for Service/Représentant pour Signification:** BAKER & MCKENZIE, BCE PLACE, 181 BAY STREET, SUITE 2100, P.O. BOX 874, TORONTO, ONTARIO, M5J2T3

## XSAN

**WARES:** Computer hardware and software; namely, computer software for use in data storage, operation of computer applications and networks, consolidation of data, recovery of data, data protection, and network sharing. **Priority** Filing Date: March 10, 2004, Country: UNITED STATES OF AMERICA, Application No: 78/382,068 in association with the same kind of wares. **Proposed** Use in CANADA on wares.

**MARCHANDISES:** Matériel informatique et logiciels, nommément logiciels utilisés à des fins de stockage de données, d'exploitation d'applications informatiques et de réseaux, de consolidation de données, de récupération de données, de protection de données et de partage réseau. **Date** de priorité de production: 10 mars 2004, pays: ÉTATS-UNIS D'AMÉRIQUE, demande no: 78/382,068 en liaison avec le même genre de marchandises. **Emploi** projeté au CANADA en liaison avec les marchandises.

**1,230,505.** 2004/09/16. ALBERTO FRESCO MOLINA, C/ Sicilia, 143, E-08013 Barcelona, SPAIN **Representative for Service/Représentant pour Signification:** BERESKIN & PARR, BOX 401, 40 KING STREET WEST, TORONTO, ONTARIO, M5H3Y2



The words FRESCO and INTERNATIONAL are white, on a garnet oval background.

**WARES:** Sanitizers for hospital use, sanitizers for household use; plasters, material dressings for use in podiatry and orthopedics; material for stopping teeth and for dental moulds; disinfectant soaps, disinfectants for medical instruments used in podiatry. **Proposed** Use in CANADA on wares.

Les mots FRESCO et INTERNATIONAL sont en blanc sur un arrière-plan elliptique de couleur grenat.

**MARCHANDISES:** Désinfectants pour utilisation dans les hôpitaux, désinfectants pour usage domestique; diachylons, pansements en matériau pour utilisation en podiatrie et en orthopédie; matériau d'obturation dentaire et pour moules dentaires; savons désinfectants, désinfectants pour instruments médicaux utilisés en podiatrie. **Emploi** projeté au CANADA en liaison avec les marchandises.

**1,230,566.** 2004/09/16. The Procter & Gamble Company, One Procter & Gamble Plaza, Cincinnati, Ohio, 45202, UNITED STATES OF AMERICA **Representative for Service/Représentant pour Signification:** JOHNSTON WASSENAAR LLP, 56 THE ESPLANADE, SUITE 401, TORONTO, ONTARIO, M5E1A7

## CHANGES WITH ME

**WARES:** Disposable diapers and training pants. **Proposed** Use in CANADA on wares.

**MARCHANDISES:** Couches jetables et culottes de propreté. **Emploi** projeté au CANADA en liaison avec les marchandises.

**1,230,608.** 2004/09/17. FOURNIER LABORATORIES IRELAND LTD, une société irlandaise, Anngrove, Carrigtwohill Industrial Estate, co. Cork, IRLANDE **Representative for Service/Représentant pour Signification:** ROBIC, CENTRE CDP CAPITAL, 1001, SQUARE VICTORIA, BLOC E - 8E ETAGE, MONTRÉAL, QUÉBEC, H2Z2B7

## DUALTIS

**MARCHANDISES:** Produits pharmaceutiques contre les maladies cardiovasculaires. **Emploi** projeté au CANADA en liaison avec les marchandises.

**WARES:** Pharmaceuticals to treat cardiovascular disease. **Proposed** Use in CANADA on wares.

**1,230,655.** 2004/09/17. ProTeam, Inc., 5118 North Sawyer Avenue, Boise, Idaho, 83714, UNITED STATES OF AMERICA **Representative for Service/Représentant pour Signification:** FETHERSTONHAUGH & CO., BOX 11560 VANCOUVER CENTRE, 650 W. GEORGIA ST., SUITE 2200, VANCOUVER, BRITISH COLUMBIA, V6B4N8

## PROFORCE

**WARES:** Backpack vacuum cleaners, upright vacuum cleaners, canister vacuum cleaners, vacuum cleaner parts and accessories, namely, vacuum cleaner wands, vacuum cleaner hoses, vacuum cleaner dust brushes, vacuum cleaner suction nozzles, vacuum cleaner upholstery tools, namely, vacuum cleaner brushes, vacuum cleaner crevice tools in the nature of brushes, vacuum cleaner hose reducer cuffs, and overhead pipe cleaning wands for vacuum cleaners, vacuum cleaner floor tools for use on carpeted floor surfaces, namely vacuum cleaner brushes, vacuum cleaner floor tools for use on hard floor surfaces, namely vacuum cleaner brushes, vacuum cleaner filters, backpack vacuum cleaner harnesses, and vacuum cleaner mounted attachment holders, namely organizers. **Proposed Use in CANADA** on wares.

**MARCHANDISES:** Aspirateurs dorsaux, aspirateurs verticaux, aspirateurs traîneaux et pièces et accessoires d'aspirateurs, nommément tubes, flexibles, brosses à poussière, suceurs, accessoires pour meubles, nommément brosses, suceurs plats sous forme de brosses, manchons de réduction et brosses d'aspirateurs pour le nettoyage de la tuyauterie au plafond, accessoires d'aspirateurs pour le nettoyage des planchers, pour usage sur les tapis et les moquettes, nommément brosses d'aspirateur, accessoires d'aspirateurs pour le nettoyage des planchers, pour utilisation sur les surfaces dures, nommément brosses, filtres, harnais pour aspirateurs dorsaux et supports de rangement pour accessoires, nommément rangements à compartiments. **Emploi projeté au CANADA** en liaison avec les marchandises.

**1,230,657.** 2004/09/17. ProTeam, Inc., 5118 North Sawyer Avenue, Boise, Idaho, 83714, UNITED STATES OF AMERICA **Representative for Service/Représentant pour Signification:** FETHERSTONHAUGH & CO., BOX 11560 VANCOUVER CENTRE, 650 W. GEORGIA ST., SUITE 2200, VANCOUVER, BRITISH COLUMBIA, V6B4N8

## PROTEAM

**WARES:** Backpack vacuum cleaners, upright vacuum cleaners, canister vacuum cleaners, vacuum cleaner parts and accessories, namely, vacuum cleaner wands, vacuum cleaner hoses, vacuum cleaner dust brushes, vacuum cleaner suction nozzles, vacuum cleaner upholstery tools, namely, vacuum cleaner brushes, vacuum cleaner crevice tools in the nature of brushes, vacuum cleaner hose reducer cuffs, and overhead pipe cleaning wands for vacuum cleaners, vacuum cleaner floor tools for use on carpeted floor surfaces, namely vacuum cleaner brushes, vacuum cleaner floor tools for use on hard floor surfaces, namely vacuum cleaner brushes, vacuum cleaner filters, backpack vacuum cleaner harnesses, and vacuum cleaner mounted attachment holders, namely organizers. **SERVICES:** Providing information in the field of janitorial services and techniques and janitorial services management; and consultation in the field of janitorial services and techniques and janitorial services management; educational services, namely, informing, instructing, and advising the public, and conducting classes, seminars, conferences and workshops, in the fields of indoor quality, janitorial services and techniques, and janitorial services management, and the distribution of printed

and course materials in connection therewith; consultation services to others in the field of janitorial care and maintenance of buildings, and use and maintenance of vacuum cleaners, equipment, machines for building and household hygiene, cleaning and maintenance. **Proposed Use in CANADA** on wares and on services.

**MARCHANDISES:** Aspirateurs dorsaux, aspirateurs verticaux, aspirateurs traîneaux et pièces et accessoires d'aspirateurs, nommément tubes, flexibles, brosses à poussière, suceurs, accessoires pour meubles, nommément brosses, suceurs plats sous forme de brosses, manchons de réduction et brosses d'aspirateurs pour le nettoyage de la tuyauterie au plafond, accessoires d'aspirateurs pour le nettoyage des planchers, pour usage sur les tapis et les moquettes, nommément brosses d'aspirateur, accessoires d'aspirateurs pour le nettoyage des planchers, pour utilisation sur les surfaces dures, nommément brosses, filtres, harnais pour aspirateurs dorsaux et supports de rangement pour accessoires, nommément rangements à compartiments. **SERVICES:** Fourniture d'informations dans les domaines des services et des techniques de nettoyage et d'entretien, et de la gestion des services de nettoyage et d'entretien; et consultation dans les domaines des services et des techniques de nettoyage et d'entretien, et de la gestion des services de nettoyage et d'entretien; services éducatifs, nommément renseignements, enseignement et conseils prodigués au public, et tenue de classes, de séances de travaux pratiques, de conférences et d'ateliers, dans les domaines de la qualité des intérieurs, des services et des techniques de nettoyage et d'entretien, de la gestion des services de nettoyage et d'entretien, et distribution de publications imprimées et matériel didactique en rapport avec ces services; services de consultation à des tiers dans les domaines suivants : nettoyage et entretien des bâtiments, et utilisation et entretien des aspirateurs, de l'équipement, des appareils pour hygiène, nettoyage et entretien des bâtiments et des maisons familiales. **Emploi projeté au CANADA** en liaison avec les marchandises et en liaison avec les services.

**1,230,674.** 2004/09/17. Schering Aktiengesellschaft, D-13342 Berlin, GERMANY **Representative for Service/Représentant pour Signification:** BERESKIN & PARR, BOX 401, 40 KING STREET WEST, TORONTO, ONTARIO, M5H3Y2

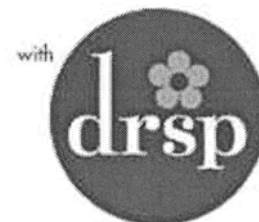

**WARES:** Pharmaceutical preparations, namely hormonal preparations. **Proposed Use in CANADA** on wares.

**MARCHANDISES:** Préparations pharmaceutiques, nommément préparations hormonales. **Emploi** projeté au CANADA en liaison avec les marchandises.

**1,230,744.** 2004/09/20. The Procter & Gamble Company, One Procter & Gamble Plaza, Cincinnati, Ohio, 45202, UNITED STATES OF AMERICA **Representative for Service/ Représentant pour Signification:** JOHNSTON WASSENAAR LLP, 56 THE ESPLANADE, SUITE 401, TORONTO, ONTARIO, M5E1A7

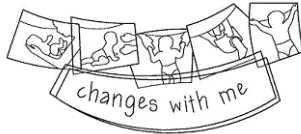

**WARES:** Disposable diapers and training pants. **Proposed** Use in CANADA on wares.

**MARCHANDISES:** Couches jetables et culottes de propreté. **Emploi** projeté au CANADA en liaison avec les marchandises.

**1,230,765.** 2004/09/10. Medtronic Xomed, Inc. (a Delaware corporation), 6743 Southpoint Drive North, Jacksonville, Florida 32216-0980, UNITED STATES OF AMERICA **Representative for Service/Représentant pour Signification:** SIM & MCBURNEY, 330 UNIVERSITY AVENUE, 6TH FLOOR, TORONTO, ONTARIO, M5G1R7

## THE BIG EASY

**WARES:** Surgical implants, namely, middle ear prosthesis. **Proposed** Use in CANADA on wares.

**MARCHANDISES:** Implants chirurgicaux, nommément prothèse pour oreille moyenne. **Emploi** projeté au CANADA en liaison avec les marchandises.

**1,230,775.** 2004/09/13. Macromedia, Inc., 600 Townsend Street, San Francisco, California, 94103, UNITED STATES OF AMERICA **Representative for Service/Représentant pour Signification:** GOWLING LAFLEUR HENDERSON LLP, SUITE 4900, COMMERCE COURT WEST, TORONTO, ONTARIO, M5L1J3

## MXML

**WARES:** Computer programming language; computer software for the production, delivery and presentation of rich internet applications, animation, sound, graphics and illustrations; computer software for enhancing existing computer programming languages, software and standards; user manuals and instructional books in electronic form; and user manuals and instructional books sold as a unit therewith; computer software. **Used** in CANADA since at least as early as May 04, 2004 on wares. **Priority** Filing Date: March 11, 2004, Country: UNITED STATES OF AMERICA, Application No: 78/382,824 in association with the same kind of wares.

**MARCHANDISES:** Langage de programmation informatique; logiciels de production, de livraison et de présentation d'applications, d'animation, de sons, de graphismes et d'illustrations fertiles sur l'internet; logiciels pour amélioration des langues de programmation informatique, des logiciels et des normes existants; manuels de l'utilisateur et livres d'instructions sous forme électronique; et manuels de l'utilisateur et livres d'instructions vendus avec eux comme un tout; logiciels. **Employée** au CANADA depuis au moins aussi tôt que le 04 mai 2004 en liaison avec les marchandises. **Date** de priorité de production: 11 mars 2004, pays: ÉTATS-UNIS D'AMÉRIQUE, demande no: 78/382,824 en liaison avec le même genre de marchandises.

**1,230,783.** 2004/09/13. THE GOODYEAR TIRE & RUBBER COMPANY, 1144 East Market Street, Akron, Ohio 44316-0001, UNITED STATES OF AMERICA **Representative for Service/ Représentant pour Signification:** GOODYEAR CANADA INC., ATTN: LAW DEPARTMENT, 450 KIPLING AVENUE, TORONTO, ONTARIO, M8Z5E1

## KRM

**WARES:** Tires. **Priority** Filing Date: August 10, 2004, Country: UNITED STATES OF AMERICA, Application No: 78/464,972 in association with the same kind of wares. **Proposed** Use in CANADA on wares.

**MARCHANDISES:** Pneus. **Date** de priorité de production: 10 août 2004, pays: ÉTATS-UNIS D'AMÉRIQUE, demande no: 78/464,972 en liaison avec le même genre de marchandises. **Emploi** projeté au CANADA en liaison avec les marchandises.

**1,230,807.** 2004/09/14. PRSI SOFTWARE INC., 92 Sunset Drive, Regina, SASKATCHEWAN, S4S1H6 **Representative for Service/Représentant pour Signification:** FURMAN & KALLIO, 1400 - 2002 VICTORIA AVENUE, P.O. BOX 20010, REGINA, SASKATCHEWAN, S4P0R7

## PRSI BREAK

**WARES:** Computer software, namely educational and training software for use by individuals to train with respect to physical and muscle conditioning and to avoid various health problems. **Proposed** Use in CANADA on wares.

**MARCHANDISES:** Logiciels, nommément logiciels pédagogiques et de formation grand public permettant de faire du conditionnement physique et musculaire et d'éviter divers problèmes de santé. **Emploi** projeté au CANADA en liaison avec les marchandises.

**1,230,808.** 2004/09/14. PRSI SOFTWARE INC., 92 Sunset Drive, Regina, SASKATCHEWAN, S4S1H6 **Representative for Service/Représentant pour Signification:** FURMAN & KALLIO, 1400 - 2002 VICTORIA AVENUE, P.O. BOX 20010, REGINA, SASKATCHEWAN, S4P0R7

## PRSI

**WARES:** Computer software, namely educational and training software for use by individuals to train with respect to physical and muscle conditioning and to avoid various health problems.

**SERVICES:** Training and educational services, namely training, consulting and advising with individuals, organizations or therapeutic professionals regarding minimization or treatment of repetitive stress injury and other related workplace health-oriented topics. **Proposed** Use in CANADA on wares and on services.

**MARCHANDISES:** Logiciels, nommément logiciels pédagogiques et de formation grand public permettant de faire du conditionnement physique et musculaire et d'éviter divers problèmes de santé. **SERVICES:** Services éducatifs et de formation, nommément formation, consultation et conseils pour personnes, organismes ou professionnels thérapeutiques en ce qui concerne la minimisation ou le traitement de blessures liées au stress et d'autres sujets liés à la santé en milieu de travail. **Emploi** projeté au CANADA en liaison avec les marchandises et en liaison avec les services.

**1,230,809.** 2004/09/14. Virgin Islands Rum Industries, Ltd., a corporation of the U.S. Virgin Islands, P.O. Box 218, Frederiksted, St. Croix, Virgin Islands, UNITED STATES OF AMERICA **Representative for Service/Représentant pour Signification:** OSLER, HOSKIN & HARCOURT LLP, SUITE 1500, 50 O'CONNOR STREET, OTTAWA, ONTARIO, K1P6L2

## RUM WITH AN ISLAND ATTITUDE

The right to the exclusive use of the word RUM is disclaimed apart from the trade-mark.

**WARES:** Rums and flavoured rums. **Proposed** Use in CANADA on wares.

Le droit à l'usage exclusif du mot RUM en dehors de la marque de commerce n'est pas accordé.

**MARCHANDISES:** Rhums et rhums aromatisés. **Emploi** projeté au CANADA en liaison avec les marchandises.

**1,230,819.** 2004/09/14. ANDRE VAN EMBDEN, 12957 N.W. 18th Manor, Pembroke Pines, Florida 33028, UNITED STATES OF AMERICA **Representative for Service/Représentant pour Signification:** DENNISON ASSOCIATES, 133 RICHMOND STREET WEST, SUITE 301, TORONTO, ONTARIO, M5H2L7

## RELAX-A-CHAIR

**WARES:** Furniture, namely, a chair. **Used** in CANADA since at least as early as July 09, 2004 on wares.

**MARCHANDISES:** Meubles, nommément une chaise. **Employée** au CANADA depuis au moins aussi tôt que le 09 juillet 2004 en liaison avec les marchandises.

**1,230,847.** 2004/09/20. Q.E.P. Co., Inc., 1081 Holland Drive, Boca Raton, FL 33487, UNITED STATES OF AMERICA **Representative for Service/Représentant pour Signification:** MBM & CO., 270 ALBERT STREET, 14TH FLOOR, OTTAWA, ONTARIO, K1P5G8

## WALL MOUSE

**WARES:** Paint applicators and paint applicator pads. **Priority** Filing Date: April 13, 2004, Country: UNITED STATES OF AMERICA, Application No: 76/586,945 in association with the same kind of wares. **Proposed** Use in CANADA on wares.

**MARCHANDISES:** Applicateurs de peinture et tampons applicateurs de peinture. **Date** de priorité de production: 13 avril 2004, pays: ÉTATS-UNIS D'AMÉRIQUE, demande no: 76/586,945 en liaison avec le même genre de marchandises. **Emploi** projeté au CANADA en liaison avec les marchandises.

**1,230,937.** 2004/09/21. Master Lock Company, P.O. Box 927, 137 W. Forest Hill Avenue, Oak Creek, Wisconsin 53154, UNITED STATES OF AMERICA **Representative for Service/Représentant pour Signification:** GOWLING LAFLEUR HENDERSON LLP, SUITE 2600, 160 ELGIN STREET, OTTAWA, ONTARIO, K1P1C3

## NIGHTWATCH

**WARES:** Door hardware, namely door locking mechanisms and parts therefor; Electronic door hardware, namely electronic door locking mechanisms and parts therefor. **Priority** Filing Date: March 22, 2004, Country: UNITED STATES OF AMERICA, Application No: 78/388,760 in association with the same kind of wares. **Proposed** Use in CANADA on wares.

**MARCHANDISES:** Quincaillerie pour portes, nommément mécanismes de verrouillage de porte et pièces connexes; quincaillerie électronique pour portes, nommément mécanismes électroniques de verrouillage de porte et pièces connexes. **Date** de priorité de production: 22 mars 2004, pays: ÉTATS-UNIS D'AMÉRIQUE, demande no: 78/388,760 en liaison avec le même genre de marchandises. **Emploi** projeté au CANADA en liaison avec les marchandises.

**1,230,991.** 2004/09/16. NeoPets, Inc., 412 West Broadway Avenue, 3rd Floor, Glendale, California, 91204, UNITED STATES OF AMERICA **Representative for Service/ Représentant pour Signification:** SIM & MCBURNEY, 330 UNIVERSITY AVENUE, 6TH FLOOR, TORONTO, ONTARIO, M5G1R7

## NOIL

**WARES:** Non-metal and non-leather key chains, plastic key chain tags, plastic name badges, paper photo frames, paper picture frames, picture frames, novelty display boards, head supporting pillows, pillows. **Proposed** Use in CANADA on wares.

**MARCHANDISES:** Chaînes porte-clés non métalliques et non faites de cuir, plaques en plastique pour chaînette de porte-clés, insignes d'identité en plastique, cadres à photos en papier, cadres en papier, cadres, tableaux d'affichage de fantaisie, oreillers pour la tête, oreillers. **Emploi** projeté au CANADA en liaison avec les marchandises.

**1,230,992.** 2004/09/16. NeoPets, Inc., 412 West Broadway Avenue, 3rd Floor, Glendale, California, 91204, UNITED STATES OF AMERICA **Representative for Service/ Représentant pour Signification:** SIM & MCBURNEY, 330 UNIVERSITY AVENUE, 6TH FLOOR, TORONTO, ONTARIO, M5G1R7

## MIAMOUSE

**WARES:** Non-metal and non-leather key chains, plastic key chain tags, plastic name badges, paper photo frames, paper picture frames, picture frames, novelty display boards, head supporting pillows, pillows. **Proposed** Use in CANADA on wares.

**MARCHANDISES:** Chaînes porte-clés non métalliques et non faites de cuir, plaques en plastique pour chaînette de porte-clés, insignes d'identité en plastique, cadres à photos en papier, cadres en papier, cadres, tableaux d'affichage de fantaisie, oreillers pour la tête, oreillers. **Emploi** projeté au CANADA en liaison avec les marchandises.

**1,230,993.** 2004/09/16. NeoPets, Inc., 412 West Broadway Avenue, 3rd Floor, Glendale, California, 91204, UNITED STATES OF AMERICA **Representative for Service/ Représentant pour Signification:** SIM & MCBURNEY, 330 UNIVERSITY AVENUE, 6TH FLOOR, TORONTO, ONTARIO, M5G1R7

## MEOWCLOPS

**WARES:** Non-metal and non-leather key chains, plastic key chain tags, plastic name badges, paper photo frames, paper picture frames, picture frames, novelty display boards, head supporting pillows, pillows. **Proposed** Use in CANADA on wares.

**MARCHANDISES:** Chaînes porte-clés non métalliques et non faites de cuir, plaques en plastique pour chaînette de porte-clés, insignes d'identité en plastique, cadres à photos en papier, cadres en papier, cadres, tableaux d'affichage de fantaisie, oreillers pour la tête, oreillers. **Emploi** projeté au CANADA en liaison avec les marchandises.

**1,230,994.** 2004/09/16. NeoPets, Inc., 412 West Broadway Avenue, 3rd Floor, Glendale, California, 91204, UNITED STATES OF AMERICA **Representative for Service/ Représentant pour Signification:** SIM & MCBURNEY, 330 UNIVERSITY AVENUE, 6TH FLOOR, TORONTO, ONTARIO, M5G1R7

## MEEPIT

**WARES:** Non-metal and non-leather key chains, plastic key chain tags, plastic name badges, paper photo frames, paper picture frames, picture frames, novelty display boards, head supporting pillows, pillows. **Proposed** Use in CANADA on wares.

**MARCHANDISES:** Chaînes porte-clés non métalliques et non faites de cuir, plaques en plastique pour chaînette de porte-clés, insignes d'identité en plastique, cadres à photos en papier, cadres en papier, cadres, tableaux d'affichage de fantaisie, oreillers pour la tête, oreillers. **Emploi** projeté au CANADA en liaison avec les marchandises.

**1,230,995.** 2004/09/16. NeoPets, Inc., 412 West Broadway Avenue, 3rd Floor, Glendale, California, 91204, UNITED STATES OF AMERICA **Representative for Service/ Représentant pour Signification:** SIM & MCBURNEY, 330 UNIVERSITY AVENUE, 6TH FLOOR, TORONTO, ONTARIO, M5G1R7

## MAZZEW

**WARES:** Non-metal and non-leather key chains, plastic key chain tags, plastic name badges, paper photo frames, paper picture frames, picture frames, novelty display boards, head supporting pillows, pillows. **Proposed** Use in CANADA on wares.

**MARCHANDISES:** Chaînes porte-clés non métalliques et non faites de cuir, plaques en plastique pour chaînette de porte-clés, insignes d'identité en plastique, cadres à photos en papier, cadres en papier, cadres, tableaux d'affichage de fantaisie, oreillers pour la tête, oreillers. **Emploi** projeté au CANADA en liaison avec les marchandises.

**1,230,996.** 2004/09/16. NeoPets, Inc., 412 West Broadway Avenue, 3rd Floor, Glendale, California, 91204, UNITED STATES OF AMERICA **Representative for Service/ Représentant pour Signification:** SIM & MCBURNEY, 330 UNIVERSITY AVENUE, 6TH FLOOR, TORONTO, ONTARIO, M5G1R7

## KOOKITH

**WARES:** Non-metal and non-leather key chains, plastic key chain tags, plastic name badges, paper photo frames, paper picture frames, picture frames, novelty display boards, head supporting pillows, pillows. **Proposed** Use in CANADA on wares.

**MARCHANDISES:** Chaînes porte-clés non métalliques et non faites de cuir, plaques en plastique pour chaînette de porte-clés, insignes d'identité en plastique, cadres à photos en papier, cadres en papier, cadres, tableaux d'affichage de fantaisie, oreillers pour la tête, oreillers. **Emploi** projeté au CANADA en liaison avec les marchandises.

**1,231,014.** 2004/09/16. Economical Mutual Insurance Company, 111 Westmount Road South, P.O. Box 2000, Waterloo, ONTARIO, N2J4S4 **Representative for Service/Représentant pour Signification:** MILLER THOMSON LLP, 20 QUEEN STREET WEST, SUITE 2500, P.O. BOX 27, TORONTO, ONTARIO, M5H3S1

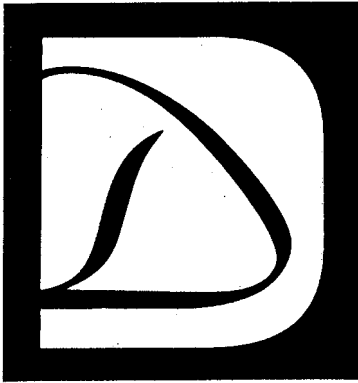

**SERVICES:** Insurance services namely, the provision of property and casualty insurance. **Used** in CANADA since at least as early as January 01, 1989 on services.

**SERVICES:** Services d'assurances, nommément fourniture d'assurance dommages pour la propriété. **Employée** au CANADA depuis au moins aussi tôt que le 01 janvier 1989 en liaison avec les services.

**1,231,015.** 2004/09/16. Economical Mutual Insurance Company, 111 Westmount Road South, P.O. Box 2000, Waterloo, ONTARIO, N2J4S4 **Representative for Service/Représentant pour Signification:** MILLER THOMSON LLP, 20 QUEEN STREET WEST, SUITE 2500, P.O. BOX 27, TORONTO, ONTARIO, M5H3S1



# Distinction

**SERVICES:** Insurance services namely, the provision of property and casualty insurance. **Used** in CANADA since at least as early as January 01, 1989 on services.

**SERVICES:** Services d'assurances, nommément fourniture d'assurance dommages pour la propriété. **Employée** au CANADA depuis au moins aussi tôt que le 01 janvier 1989 en liaison avec les services.

**1,231,021.** 2004/09/17. MARKETCIRCLE INC., 431 Alden Road, Unit 20, Markham, ONTARIO, L3R3L4 **Representative for Service/Représentant pour Signification:** DERWIN WONG, (MORRISON, BROWN, SOSNOVITCH LLP), 1 TORONTO STREET, P.O. BOX 28, SUITE 910, TORONTO, ONTARIO, M5C2V6



**WARES:** Computer programs and software, and instruction manuals and other related user documentation, for task organization, contact management, and/or as a customer relationship manager. **Used** in CANADA since at least as early as June 2001 on wares.

**MARCHANDISES:** Programmes informatiques et logiciels pour organisation du travail, gestion des contacts, et/ou gestions des relations avec la clientèle, et manuels d'instructions et autres documents d'utilisateur connexes. **Employée** au CANADA depuis au moins aussi tôt que juin 2001 en liaison avec les marchandises.



**1,231,032.** 2004/09/21. VeriFone, Inc., a Delaware Corporation, 2455 Augustine Drive, Santa Clara, California, 95054, UNITED STATES OF AMERICA **Representative for Service/ Représentant pour Signification:** PERLEY-ROBERTSON, HILL & MCDUGALL LLP, 90 RUE SPARKS STREET, 4TH FLOOR, OTTAWA, ONTARIO, K1P1E2

## VX

**WARES:** Credit and debit card readers; payment authorization, transaction and processing terminals; point of sale service terminals; electronic payment terminals. **Proposed Use in CANADA on wares.**

**MARCHANDISES:** Lecteurs de cartes de crédit et de débit; terminaux d'autorisation de paiement, de transactions et de traitement; terminaux de point de vente; terminaux de paiements électroniques. **Emploi projeté au CANADA en liaison avec les marchandises.**

**1,231,073.** 2004/09/17. Novo Nordisk A/S, Novo Allé, DK2880 Bagsvaerd, DENMARK **Representative for Service/ Représentant pour Signification:** MCCARTHY TETRAULT LLP, SUITE 4700, TORONTO DOMINION BANK TOWER, TORONTO-DOMINION CENTRE, TORONTO, ONTARIO, M5K1E6

## TTT

**WARES:** Hypodermic needles for infection. **Proposed Use in CANADA on wares.**

**MARCHANDISES:** Aiguilles hypodermiques pour infections. **Emploi projeté au CANADA en liaison avec les marchandises.**

**1,231,120.** 2004/09/21. Cloud b, LLC, 2807 Oregon Court, Bldg. D1, Torrance, California 90503, UNITED STATES OF AMERICA **Representative for Service/Représentant pour Signification:** FRASER MILNER CASGRAIN LLP, 99 BANK STREET, SUITE 1420, OTTAWA, ONTARIO, K1P1H4

## CLOUD B

**WARES:** Baby products namely blankets, burp cloths, coverlets, plush toys. **Used in CANADA since at least as early as August 2003 on wares.**

**MARCHANDISES:** Produits de soins pour bébé, notamment couvertures, bavettes, couvre-lits, jouets en peluche. **Employée au CANADA depuis au moins aussi tôt que août 2003 en liaison avec les marchandises.**

**1,231,122.** 2004/09/21. Cloud b, LLC, 2807 Oregon Court, Bldg. D1, Torrance, California 90503, UNITED STATES OF AMERICA **Representative for Service/Représentant pour Signification:** FRASER MILNER CASGRAIN LLP, 99 BANK STREET, SUITE 1420, OTTAWA, ONTARIO, K1P1H4

## LULLABAG

**WARES:** Baby products namely blankets, baby sleep bag. **Used in CANADA since at least as early as August 2003 on wares.**

**MARCHANDISES:** Produits de soins pour bébé, notamment couvertures, sacs de couchage pour bébés. **Employée au CANADA depuis au moins aussi tôt que août 2003 en liaison avec les marchandises.**

**1,231,144.** 2004/09/21. Estee Lauder Cosmetics Ltd., 161 Commander Blvd., Agincourt, ONTARIO, M1S3K9 **Representative for Service/Représentant pour Signification:** BERESKIN & PARR, BOX 401, 40 KING STREET WEST, TORONTO, ONTARIO, M5H3Y2

## PURE POPS

The right to the exclusive use of the word PURE is disclaimed apart from the trade-mark.

**WARES:** Cosmetics namely foundation make up, face powder, pressed powder, loose powder, blush, cover up creams, concealers, eye shadows, eye liners, eye pencils, eye makeup, eye treatments in the form of creams, gels and lotions; lip products namely lipsticks, lip colour, lip tint, lip gloss, lip glaze, lip pencils, lip liners, lip balms, lip shine, and lip conditioner, mascara, lash tints, lash enhancers, lash primers, brow pencils, brow moisturizing cream, gel and lotion; nail care preparations, nail lacquer, nail polish, nail polish remover; skin masks, toners, tonics, clarifiers, astringents and refreshers; soaps for personal use, skin cleansers, face and body powders for personal use, bath and shower skin preparations, bath oils, bath salts, bath beads, bath gels, bath grains, bath soak, bubble bath, bath gelatin, sun care preparations, sun screen preparations, sun block preparations, self-tanning preparations; skin bronzer creams, lotions and gels; bronzing sticks, bronzing powders, after-sun soothing and moisturizing preparations; pre-shave and after shave lotions, creams, balms, splashes and gels; shaving cream, shaving gel, cosmetic bags and cases, sold empty; skin care preparations, skin care treatment preparations, facial moisturizers, facial cleansers, face creams, face lotions, face gels, facial masks, eye creams, lotions and gels; skin cleansing lotions, skin cleansing creams, skin cleansing gels, facial scrub, non-medicated anti-wrinkle creams, lotions and gels, exfoliating soaps, scrubs, creams, lotions, gels and oils; non-medicated skin repair creams, lotions and gels; hand cream, body cream, body lotion, body gel, body oil, body powder, body toners, body cleansers, body sprays and body washes, moisturizing mist, non-medicated skin renewal creams, lotions and gels; makeup removers, eye makeup remover, personal deodorants and antiperspirants, talcum powder; hair care preparations, hair styling preparations, hair volumizing preparations, hair sunscreen preparations; perfumery, namely perfume, eau de perfume, eau de toilette, cologne and essential oils for personal use, scented oils, fragranced body lotions, fragranced skin moisturizers, fragranced skin soaps, fragranced body creams and fragranced body powders. **Proposed Use in CANADA on wares.**

Le droit à l'usage exclusif du mot PURE en dehors de la marque de commerce n'est pas accordé.

**MARCHANDISES:** Cosmétiques, nommément fond de teint, poudre faciale, poudre pressée, poudre libre, fard à joues, crèmes de fond, cache-cernes, ombres à paupières, eye-liner, crayons à paupières, maquillage pour les yeux, traitements pour les yeux sous forme de crèmes, gels et lotions; produits pour les lèvres, nommément rouges à lèvres, couleur pour les lèvres, teinte pour les lèvres, brillant à lèvres, vernis à lèvres, crayons à lèvres, crayons contour des lèvres, baumes pour les lèvres, éclat pour les lèvres et revitalisant pour les lèvres, fard à cils, teintures pour les cils, épaisseur de cils, apprêts pour les cils, crayons à sourcils, crèmes, gels et lotions hydratants pour les sourcils; préparations de soins des ongles, vernis à ongles, laque pour les ongles, dissolvant de vernis à ongles; masques pour la peau, tonifiants, toniques, éclaircissants, astringents et rafraîchissants; savons pour les soins du corps, nettoyants pour la peau, poudres pour le visage et le corps pour usage personnel, produits cutanés pour le bain et la douche, huiles de bain, sels de bain, perles pour le bain, gels pour le bain, granules pour le bain, bain relaxant, bain moussant, gel pour le bain, produits de soins solaires, produits solaires, écrans solaires totaux, préparations autobronzantes; crèmes, lotions et gels de bronzage; bâtonnets de bronzage, poudres bronzantes, préparations après-soleil apaisantes et hydratantes; lotions, crèmes, baumes, jets et gels avant-rasage et après-rasage; crème à raser, gel à raser, sacs et mallettes à cosmétiques vendus vides; préparations pour soins de la peau, préparations de traitement cutané, hydratants pour le visage, nettoyants pour le visage, crèmes de beauté, lotions pour le visage, gels pour le visage, masques de beauté, crèmes, lotions et gels pour les yeux; lotions nettoyantes pour la peau, crèmes nettoyantes pour la peau, gels nettoyants pour la peau, exfoliant pour le visage, crèmes, lotions et gels anti-rides non médicamenteux, savons exfoliants, désincrustants, crèmes, lotions, gels et huiles de bronzage; crèmes, lotions et gels de réparation de la peau non médicamenteux; crème pour les mains, crème pour le corps, lotion pour le corps, gel pour le corps, huile pour le corps, poudre pour le corps, tonifiants pour le corps, nettoyants corporels, vaporisateurs pour le corps et solutions de lavage pour le corps, brume hydratante, crèmes, lotions et gels de régénération de la peau non médicamenteux; démaquillants, démaquillant pour les yeux, déodorants personnels et produits antisudorifiques, poudre de talc; préparations de soins capillaires, produits de mise en plis, produits volumisants pour les cheveux, produits antisolaires pour les cheveux; parfumerie, nommément parfum, eau de parfum, eau de toilette, eau de Cologne et huiles essentielles pour les soins du corps, huiles aromatisées, lotions parfumées pour le corps, hydratants parfumés pour la peau, savons parfumés pour la peau, crèmes parfumées pour le corps et poudres parfumées pour le corps. **Emploi** projeté au CANADA en liaison avec les marchandises.

**1,231,190.** 2004/09/22. AMSOIL INC., Amsoil Building, 925 Tower Street, Superior, Wisconsin 54880, UNITED STATES OF AMERICA **Representative for Service/Représentant pour Signification:** OGILVY RENAULT, 1981 MCGILL COLLEGE AVENUE, SUITE 1600, MONTREAL, QUEBEC, H3A2Y3

## Ea

**WARES:** Oil and air filters for motors and engines. **Priority** Filing Date: July 30, 2004, Country: UNITED STATES OF AMERICA, Application No: 78/459,800 in association with the same kind of wares. **Proposed** Use in CANADA on wares.

**MARCHANDISES:** Filtres à huile et à air pour moteurs. **Date** de priorité de production: 30 juillet 2004, pays: ÉTATS-UNIS D'AMÉRIQUE, demande no: 78/459,800 en liaison avec le même genre de marchandises. **Emploi** projeté au CANADA en liaison avec les marchandises.

**1,231,217.** 2004/09/22. RiTract Limited, Ground Floor 117, Sterling Highway, Nedlands, Western Australia, 6009, AUSTRALIA **Representative for Service/Représentant pour Signification:** MOFFAT & CO., 1200-427 LAURIER AVENUE WEST, P.O. BOX 2088, STATION D, OTTAWA, ONTARIO, K1P5W3

## RiTract

**WARES:** Syringes for injections; syringes for medical purposes; hypodermic syringes; single use hypodermic syringes; retractable hypodermic syringes, needles for medical purposes; needles for hypodermic syringes. **Used** in AUSTRALIA on wares. **Registered** in or for AUSTRALIA on September 26, 2003 under No. 972171 on wares. **Proposed** Use in CANADA on wares.

**MARCHANDISES:** Seringues pour injections; seringues pour fins médicales; seringues hypodermiques; seringues hypodermiques jetables; seringues hypodermiques rétractables, aiguilles pour fins médicales; aiguilles pour seringues hypodermiques. **Employée:** AUSTRALIE en liaison avec les marchandises. **Enregistrée** dans ou pour AUSTRALIE le 26 septembre 2003 sous le No. 972171 en liaison avec les marchandises. **Emploi** projeté au CANADA en liaison avec les marchandises.

**1,231,280.** 2004/09/22. Herby Curby Inc., 2 Lansing Square, Suite 101, North York, ONTARIO, M2J4P8 **Representative for Service/Représentant pour Signification:** GOWLING LAFLEUR HENDERSON LLP, SUITE 4900, COMMERCE COURT WEST, TORONTO, ONTARIO, M5L1J3

## HERBY CURBY

**WARES:** Household garbage containers and household waste recycling containers. **SERVICES:** Household waste disposal, collection and recycling services; rental and sale of semi-automated waste collection containers. **Used** in CANADA since at least as early as 1992 on wares and on services.

**MARCHANDISES:** Poubelles domestiques et contenants domestiques de recyclage des déchets. **SERVICES:** Services d'élimination, de collecte et de recyclage des ordures ménagères; location et vente de conteneurs semi-automatisés de collecte des déchets. **Employée** au CANADA depuis au moins aussi tôt que 1992 en liaison avec les marchandises et en liaison avec les services.

**1,231,302.** 2004/09/22. Nu Skin International, Inc., a Utah corporation, One Nu Skin Plaza, 75 West Center, Provo, UT 84601-4483, UNITED STATES OF AMERICA **Representative for Service/Représentant pour Signification:** OYEN WIGGS GREEN & MUTALA, SUITE 480 - THE STATION, 601 WEST CORDOVA STREET, VANCOUVER, BRITISH COLUMBIA, V6B1G1

## CALMING TOUCH

**WARES:** Skin care preparations. **Used** in CANADA since at least as early as February 2004 on wares.

**MARCHANDISES:** Préparations pour les soins de la peau. **Employée** au CANADA depuis au moins aussi tôt que février 2004 en liaison avec les marchandises.

**1,231,303.** 2004/09/22. Fletcher Building Holdings Limited, 810 Great South Road, Penrose, Auckland, NEW ZEALAND **Representative for Service/Représentant pour Signification:** RICHARDS BUELL SUTTON, SUITE 700 - 401 WEST GEORGIA STREET, VANCOUVER, BRITISH COLUMBIA, V6B5A1

## QUANTUM

**WARES:** Galvanising apparatus; components parts and fittings for same. **SERVICES:** Treatment of materials, namely treatment of metals and wire, including tube, plate and sheet metals. **Priority** Filing Date: March 25, 2004, Country: NEW ZEALAND, Application No: 710197 in association with the same kind of wares and in association with the same kind of services. **Proposed** Use in CANADA on wares and on services.

**MARCHANDISES:** Appareils de galvanisation; pièces et accessoires pour les produits susmentionnés. **SERVICES:** Traitement de matériaux, notamment traitement de métaux et de fil métallique, y compris métaux en tube, en plaque et en feuille. **Date** de priorité de production: 25 mars 2004, pays: NOUVELLE-ZÉLANDE, demande no: 710197 en liaison avec le même genre de marchandises et en liaison avec le même genre de services. **Emploi** projeté au CANADA en liaison avec les marchandises et en liaison avec les services.

**1,231,311.** 2004/09/23. Universal Electronics Inc. (a corporation of the state of Delaware), 6101 Gateway Drive, Cypress, California 90630-4841, UNITED STATES OF AMERICA **Representative for Service/Représentant pour Signification:** OGILVY RENAULT, 1981 MCGILL COLLEGE AVENUE, SUITE 1600, MONTREAL, QUEBEC, H3A2Y3

## NEVOWARE

**WARES:** Computer system software used for delivering and displaying networked digital content and applications from a personal computer, dedicated gateway or set-top box to personal electronic devices, such as personal electronic organizers, wireless handheld devices, wireless game controllers, radios, stereos, and car stereos. **Priority** Filing Date: March 23, 2004, Country: UNITED STATES OF AMERICA, Application No: 76/582,471 in association with the same kind of wares. **Proposed** Use in CANADA on wares.

**MARCHANDISES:** Logiciel de système informatique utilisé pour la diffusion et l'affichage de contenu numérique réseauté et d'applications à partir d'un ordinateur personnel, d'une passerelle spécialisée ou d'un décodeur sur des dispositifs électroniques personnels comme des agendas personnels électroniques, des dispositifs sans fil à main, des commandes de jeu sans fil, des appareils-radio, des systèmes de son et des systèmes de son d'automobile. **Date** de priorité de production: 23 mars 2004, pays: ÉTATS-UNIS D'AMÉRIQUE, demande no: 76/582,471 en liaison avec le même genre de marchandises. **Emploi** projeté au CANADA en liaison avec les marchandises.

**1,231,316.** 2004/09/23. MIRAGE STUDIOS, INC., 16 Market Street, Northampton, Massachusetts 01060, UNITED STATES OF AMERICA **Representative for Service/Représentant pour Signification:** RICHES, MCKENZIE & HERBERT LLP, SUITE 1800, 2 BLOOR STREET EAST, TORONTO, ONTARIO, M4W3J5



**WARES:** Video game software; video game programs; video game CD-ROMs; video game Digital Versatile Disc-ROMs; computer game programs; computer game CD-ROMs; computer game Digital Versatile Disc-ROMs; electronic game programs; electronic game CD-ROMs; electronic game Digital Versatile Disc-ROMs; cartridges and cassettes containing game programs for use with hand-held video game machine; game discs and circuit boards containing game programs for use with hand-held video game machine; downloadable electronic game software, downloadable computer game software and downloadable video game software. **Proposed** Use in CANADA on wares.

**MARCHANDISES:** Logiciels de jeux vidéo; programmes de jeux vidéo; CD-ROM de jeux vidéo; DVD-ROM de jeux vidéo; ludiciels; CD-ROM de jeux sur ordinateur; DVD-ROM de jeux informatiques; programmes de jeux électroniques; CD-ROM de jeux électroniques; DVD-ROM de jeux électroniques; cartouches et cassettes contenant des programmes de jeux pour utilisation

avec des appareils de jeux vidéo portables; disques et plaquettes de circuits contenant des programmes de jeux pour utilisation avec un appareil de jeux vidéo portable; logiciels de jeux électroniques téléchargeables, ludiciels téléchargeables et logiciels de jeux vidéo téléchargeables. **Emploi** projeté au CANADA en liaison avec les marchandises.

**1,231,317.** 2004/09/23. Aqua-Aid, Inc., 5484 S. Old Carriage Road, Rocky Mount, NC 27803, UNITED STATES OF AMERICA **Representative for Service/Représentant pour Signification:** OGILVY RENAULT, 45 O'CONNOR STREET, SUITE 1600, OTTAWA, ONTARIO, K1P1A4

## OARS

**WARES:** Soil surfactant to reduce water repellency. **Priority** Filing Date: April 14, 2004, Country: UNITED STATES OF AMERICA, Application No: 78/401,587 in association with the same kind of wares. **Proposed** Use in CANADA on wares.

**MARCHANDISES:** Surfactant des sols pour réduire l'hydrophobicité. **Date** de priorité de production: 14 avril 2004, pays: ÉTATS-UNIS D'AMÉRIQUE, demande no: 78/401,587 en liaison avec le même genre de marchandises. **Emploi** projeté au CANADA en liaison avec les marchandises.

**1,231,318.** 2004/09/23. Accucaps Industries Limited, 720 Wright Street, Strathroy, ONTARIO, N7G3H8 **Representative for Service/Représentant pour Signification:** RIDOUT & MAYBEE LLP, 19TH FLOOR, 150 METCALFE STREET, OTTAWA, ONTARIO, K2P1P1

## CRANK

**WARES:** Tanks of compressed gas or air for use in connection with paintball markers; paintball markers, namely, paintball guns and parts therefor; paintballs; paintball squeegees for use in cleaning paintball marker barrels and holsters for said squeegees; holsters for paintball markers; holsters for paintball hoppers; paintball gun tune-up kits; customized barrels for holding paintball guns; customized grips and foregrips for paintball guns; customized paintball hoppers. **Priority** Filing Date: April 19, 2004, Country: UNITED STATES OF AMERICA, Application No: 78/404,297 in association with the same kind of wares. **Proposed** Use in CANADA on wares.

**MARCHANDISES:** Réservoirs de gaz comprimé ou d'air comprimé à utiliser en rapport avec des marqueurs de balles de peinture; marqueurs de balles de peinture, nommément armes à balles de peinture et pièces connexes; balles de peinture; raclettes à balles de peinture à utiliser dans le nettoyage des fûts de marqueurs de balles de peinture et étuis pour lesdites raclettes; étuis pour marqueurs de balles de peinture; étuis pour magasins d'alimentation de balles de peinture; nécessaires de mise au point d'armes à balles de peinture; fûts personnalisés pour port d'armes

à balles de peinture; poignées et garde-mains personnalisés pour armes à balles de peinture; magasins d'alimentation de balles de peinture personnalisés. **Date** de priorité de production: 19 avril 2004, pays: ÉTATS-UNIS D'AMÉRIQUE, demande no: 78/404,297 en liaison avec le même genre de marchandises. **Emploi** projeté au CANADA en liaison avec les marchandises.

**1,231,325.** 2004/09/23. JOHN THOMAS SCIMONE, 1658 Hicks Ave, San Jose, CALIFORNIA 95125, UNITED STATES OF AMERICA **Representative for Service/Représentant pour Signification:** PERLEY-ROBERTSON, HILL & MCDUGALL LLP, 90 RUE SPARKS STREET, 4TH FLOOR, OTTAWA, ONTARIO, K1P1E2

## ISLICE

**WARES:** Hand held unit containing a ceramic cutting blade for the opening of compact discs and DVD containers and for cutting single-sheet materials, namely, paper and plastic. **Used** in CANADA since July 01, 2001 on wares.

**MARCHANDISES:** Unité à main contenant une lame de coupe en céramique pour l'ouverture de contenants de disques compacts et de DVD et pour couper des matériaux d'épaisseur d'une seule feuille, nommément papier et plastique. **Employée** au CANADA depuis 01 juillet 2001 en liaison avec les marchandises.

**1,231,329.** 2004/09/23. LANE BRYANT, INC., a Delaware corporation, 3411 Silverside Road, 103 Springer Building, Wilmington, Delaware 19810, UNITED STATES OF AMERICA **Representative for Service/Représentant pour Signification:** BLAKE, CASSELS & GRAYDON LLP, INTELLECTUAL PROPERTY GROUP, COMMERCE COURT WEST, 28TH FLOOR, 199 BAY STREET, TORONTO, ONTARIO, M5L1A9

## CACIQUE

**WARES:** Personal care products, namely aftershave gels, aftershave lotion, antiperspirant, artificial nails, non-medicated astringent for the face, non-medicated astringent for the skin, bath beads, bath oil, bath salts, blush, body glitter, body mist, body oil, body scrub, body wash, bubble bath, cologne, cream for the body, cream for the cuticles, cream for the eyes, cream for the face, cream for the feet, cream for the hands, deodorants for personal use, essential oils for personal use, exfoliating preparations for the skin, eye gels, eye makeup pencils, eye masks, eye shadow, face highlighter, face masks, face mist, face scrub, non-medicated foot soaks, face toners, foundation, fragrant body splash, fragrant body mist, hair conditioner, hair dyes, hair glitter, hair highlighter, hair mascara, hair pomade, hair rinses, hair removing creams, hair shampoo, hair spray, hair straightener, hair styling gel, hair styling mousse, lotion for the body, lotion for the face, lotion for the feet, lotion for the hands, lip balm, lip gloss, lip liner, lip makeup pencils, lipstick, makeup for the body, makeup for the face, makeup remover, mascara, massage cream, massage lotion, massage oil, nail polish, nail polish remover, nail stencils, non-medicated blemish stick, non-medicated cleanser for the face, non-medicated foot spray, non-medicated massage ointment, oil blotting sheets for the skin, perfume, powder for the body, powder

for the face, powder for the feet, pumice stones for personal use, salt scrubs for the skin, shaving cream, shaving gels, shower cream, shower gel, skin bronzing cream, soap for the body, soap for the face, soap for the hands, sun block for the body, sun block for the face, suntan lotion for the body, suntan lotion for the face, sunless tanning lotion for the body, sunless tanning lotion for the face, pre-suntanning lotion for the body, pre-suntanning lotion for the face, post-suntanning lotion for the body, post-suntanning lotion for the face and talcum powder; clothing, namely bathrobes, beach cover-ups, belts, blazers, blouses, body suits, boots, boxer shorts, bras, bustiers, camisoles, caps, coats, dresses, garter belts, girdles, gloves, gowns, halter tops, hats, headbands, jackets, jeans, jogging suits, knit shirts, knit tops, leotards, lingerie, mittens, negligees, night gowns, night shirts, pajamas, panties, pants, pantyhose, sandals, sarongs, scarves, shirts, shoes, shorts, skirts, slacks, slippers, slippers, sneakers, socks, stockings, suits, sweat pants, sweat shirts, sweat shorts, sweat suits, sweaters, swimsuits, t-shirts, tank tops, teddies, ties, tights, underpants, undershirts, underwear and vests. **SERVICES:** Retail store services, mail order catalog services and on-line store services featuring personal care products and clothing. **Proposed Use in CANADA** on wares and on services.

**MARCHANDISES:** Produits d'hygiène personnelle, notamment gels après-rasage, lotions après-rasage, antisudorifiques, ongles artificiels, astringents non médicamenteux pour le visage, astringents non médicamenteux pour la peau, perles pour le bain, huile pour le bain, sels de bain, fard à joues, brillant pour le corps, brume pour le corps, huile pour le corps, exfoliant pour le corps, produit de lavage corporel, bain moussant, eau de Cologne, crème pour le corps, crème pour les cuticules, crème pour les yeux, crème pour le visage, crème pour les pieds, crème pour les mains, désodorisants à usage personnel, huiles essentielles pour les soins du corps, préparations exfoliantes pour la peau, gels pour les yeux, crayons de maquillage pour les yeux, masques pour les yeux, ombre à paupières, éclaircissant pour le visage, masques faciaux, brume pour le visage, exfoliant pour le visage, solution de trempage non médicamenteuse pour les pieds, tonifiants pour le visage, fond de teint, lotion parfumée à asperger, brume parfumée pour le corps, revitalisant capillaire, colorants capillaires, brillant pour les cheveux, éclaircissant pour les cheveux, fard capillaire, pommades pour cheveux, produits de rinçage capillaire, crèmes dépilatoires, shampooing, fixatif, défrisant, gel coiffant, mousse de mise en plis, lotion pour le corps, lotion pour le visage, lotion pour les pieds, lotion pour les mains, baume pour les lèvres, brillant à lèvres, crayon à lèvres, crayons à lèvres, rouge à lèvres, maquillage pour le corps, maquillage pour le visage, produit démaquillant, fard à cils, crème pour massage, lotion pour massage, huile pour massage, vernis à ongles, dissolvant de vernis à ongles, pochoirs pour les ongles, cache-cernes non médicamenteux, nettoyant non médicamenteux pour le visage, aérosol non médicamenteux pour les pieds, onguent de massage non médicamenteux, lingettes anti-brillance, parfums, poudre pour le corps, poudre pour le visage, poudre pour les pieds, pierres ponceuses pour usage personnel, sels de gommage pour la peau, crème à raser, gels de rasage, crème pour la douche, gel pour la douche, crème bronzante, savon pour le corps, savon pour le visage, savon pour les mains, écran total pour le corps, écran total pour le visage, lotion solaire pour le

corps, lotion solaire pour le visage, lotion de bronzage sans soleil pour le corps, lotion de bronzage sans soleil pour le visage, lotion avant-bronzage pour le corps, lotion avant-bronzage pour le visage, lotion après-bronzage pour le corps, lotion après-bronzage pour le visage et poudre de talc; vêtements, notamment robes de chambre, cache-maillots, ceintures, blazers, chemisiers, corsages-culottes, bottes, caleçons boxeur, soutiens-gorge, bustiers, cache-corsets, casquettes, manteaux, robes, porte-jarretelles, gaines, gants, peignoirs, corsages bain-de-soleil, chapeaux, bandeaux, vestes, jeans, tenues de jogging, chemises en tricot, hauts en tricot, léotards, lingerie, mitaines, déshabillés, robes de nuit, chemises de nuit, pyjamas, culottes, pantalons, bas-culottes, sandales, sarongs, foulards, chemises, chaussures, shorts, jupes, pantalons sport, pantoufles, combinaisons-jupons, espadrilles, chaussettes, mi-chaussettes, costumes, pantalons de survêtement, pulls d'entraînement, shorts d'entraînement, survêtements, chandails, maillots de bain, tee-shirts, débardeurs, combinés-culottes, cravates, collants, caleçons, gilets de corps, sous-vêtements et gilets. **SERVICES:** Service de magasin de détail, services de vente par correspondance et services de magasin en ligne spécialisés dans la vente de produits d'hygiène personnelle et de vêtements. **Emploi** projeté au CANADA en liaison avec les marchandises et en liaison avec les services.

**1,231,338.** 2004/09/23. Vaisala Oyj, P.O. Box 26, FIN-00421 Helsinki, FINLAND **Representative for Service/Représentant pour Signification:** OGILVY RENAULT, 1981 MCGILL COLLEGE AVENUE, SUITE 1600, MONTREAL, QUEBEC, H3A2Y3

## SPECTRACAP

**WARES:** Gas analyzing and measuring apparatus comprising gas sensors, transducers, detectors, sensor modules, transmitters, probes, content meters, threshold value meters, and spectrometers; apparatus for the measurement and control of gas contents, namely, gas sensors, transducers, detectors, sensor modules, transmitters, probes, content meters, threshold value meters, and spectrometers. **Priority** Filing Date: April 06, 2004, Country: OHIM (EC), Application No: 003748209 in association with the same kind of wares. **Proposed Use in CANADA** on wares.

**MARCHANDISES:** Appareils de mesure et d'analyse de gaz comprenant capteurs de gaz, transducteurs, détecteurs, modules capteurs, émetteurs, sondes, teneurmètres, mètres de valeur de seuil et spectromètres; appareils pour la mesure et le contrôle de contenus de gaz, notamment capteurs de gaz, transducteurs, détecteurs, modules capteurs, émetteurs, sondes, teneurmètres, mètres de valeur de seuil et spectromètres. **Date** de priorité de production: 06 avril 2004, pays: OHMI (CE), demande no: 003748209 en liaison avec le même genre de marchandises. **Emploi** projeté au CANADA en liaison avec les marchandises.

**1,231,339.** 2004/09/23. Universal Electronics Inc. (a Delaware Corporation), 6101 Gateway Drive, Cypress, California 90630-4841, UNITED STATES OF AMERICA **Representative for Service/Représentant pour Signification:** OGILVY RENAULT, 1981 MCGILL COLLEGE AVENUE, SUITE 1600, MONTREAL, QUEBEC, H3A2Y3

## NEVOXTREME

**WARES:** Application software for providing graphical user interfaces and configuration codes for remote controls, control panels, hand-held computers or digital electronic devices; and computer software for organizing, downloading, transmitting, receiving, editing, extracting, encoding, decoding, playing, storing and organizing photos, audio and video data. **Priority** Filing Date: March 23, 2004, Country: UNITED STATES OF AMERICA, Application No: 76/582,675 in association with the same kind of wares. **Proposed** Use in CANADA on wares.

**MARCHANDISES:** Logiciel d'application pour la fourniture d'interfaces-utilisateurs graphiques et de codes de configuration pour télécommandes, tableaux de commande, ordinateurs à main ou dispositifs électroniques numériques; et logiciels pour l'organisation, le téléchargement, la transmission, la réception, l'édition, l'extraction, le codage, le décodage, la lecture, la conservation et l'organisation de photos et de données audio et vidéo. **Date** de priorité de production: 23 mars 2004, pays: ÉTATS-UNIS D'AMÉRIQUE, demande no: 76/582,675 en liaison avec le même genre de marchandises. **Emploi** projeté au CANADA en liaison avec les marchandises.

**1,231,340.** 2004/09/23. STERIS Inc. (A Delaware corporation), 43425 Business Park Drive, Temecula, California 92590, UNITED STATES OF AMERICA **Representative for Service/Représentant pour Signification:** OGILVY RENAULT, 1981 MCGILL COLLEGE AVENUE, SUITE 1600, MONTREAL, QUEBEC, H3A2Y3

## ZOLVSTAT

**WARES:** Enzymatic detergent for microbially decontaminating surgical, medical, dental and veterinary instruments. **Priority** Filing Date: September 14, 2004, Country: UNITED STATES OF AMERICA, Application No: 78/482,947 in association with the same kind of wares. **Proposed** Use in CANADA on wares.

**MARCHANDISES:** Détergent enzymatique destiné à décontaminer à l'aide de microbes des instruments chirurgicaux, médicaux, dentaires et vétérinaires. **Date** de priorité de production: 14 septembre 2004, pays: ÉTATS-UNIS D'AMÉRIQUE, demande no: 78/482,947 en liaison avec le même genre de marchandises. **Emploi** projeté au CANADA en liaison avec les marchandises.

**1,231,345.** 2004/09/23. EuroAmerican Propagators, LLC (a California limited liability company), 32149 Aqueduct Road, Bonsall, California 92003, UNITED STATES OF AMERICA **Representative for Service/Représentant pour Signification:** BOUGHTON PETERSON YANG ANDERSON LAW CORPORATION, P.O. BOX 49290, SUITE 1000, THREE BENTALL CENTRE, 595 BURRARD STREET, VANCOUVER, BRITISH COLUMBIA, V7X1S8

## EUROAMERICAN

**SERVICES:** Plant and tree nurseries. **Used** in CANADA since 1992 on services. **Priority** Filing Date: March 25, 2004, Country: UNITED STATES OF AMERICA, Application No: 76/583239 in association with the same kind of services.

**SERVICES:** Plantes et pépinières. **Employée** au CANADA depuis 1992 en liaison avec les services. **Date** de priorité de production: 25 mars 2004, pays: ÉTATS-UNIS D'AMÉRIQUE, demande no: 76/583239 en liaison avec le même genre de services.

**1,231,363.** 2004/09/23. 1356071 Ontario Inc., 50 Confederation Parkway, Concord, ONTARIO, L4K4T8 **Representative for Service/Représentant pour Signification:** MOFFAT & CO., 1200-427 LAURIER AVENUE WEST, P.O. BOX 2088, STATION D, OTTAWA, ONTARIO, K1P5W3

## PARK LAKE RESIDENCES

The right to the exclusive use of the word RESIDENCES is disclaimed apart from the trade-mark.

**WARES:** Residential dwelling units, namely: houses, town houses, row houses, condominiums, apartments and co-operative and garden homes. **SERVICES:** Planning, designing, development, construction, sale and maintenance of residential buildings and developments; the designing, planning and production of sales presentations relating to the sale and management of residential properties and developments; the operation of a business planning, designing, building and selling residential dwelling units, namely: houses, multiple unit residential buildings, apartments and condominiums; and the development, operation and management of a planned residential community. **Proposed** Use in CANADA on wares and on services.

Le droit à l'usage exclusif du mot RESIDENCES en dehors de la marque de commerce n'est pas accordé.

**MARCHANDISES:** Habitations à vocation résidentielle, nommément : maisons, maisons en rangée, immeubles en copropriété, appartements, et coopératives de logement et maisons groupées sur jardin. **SERVICES:** Planification, conception, élaboration, construction, vente et entretien de bâtiments et lotissements résidentiels; conception, planification et production de présentations de ventes ayant trait à la vente et à la gestion de bâtiments et lotissements résidentiels; exploitation d'une entreprise spécialisée dans la planification, la conception, la

construction et la vente d'habitations à vocation résidentielle, nommément maisons, immeubles résidentiels à logements multiples, appartements et appartements en copropriété; promotion, exploitation et gestion d'une communauté résidentielle présentement à l'étude. **Emploi** projeté au CANADA en liaison avec les marchandises et en liaison avec les services.

**1,231,386.** 2004/09/23. Gym-Mark, Inc., 700 Airport Boulevard, Suite 200, Burlingame, California 94010, UNITED STATES OF AMERICA

## JANEVILLE

**WARES:** Clothing and footwear for men, women, children and infants, namely, athletic shoes, athletic sports suits, baby bibs not of paper, baby pants, belts, blouses, body suits, booties, cardigans, caps, cloth diapers, coats, diaper pants, dresses, exercise suits, gloves, gowns, gym suits, hats, infant one piece underwear and outerwear, jackets, jeans, jogging suits, jumpers, leggings, leotards, lingerie, loungewear, mittens, overalls, pants, polo shirts, robes, sandals, shirts, shoes, shorts, skirts, sleepwear, slippers, smocks, sneakers, snowsuits, socks, sport shirts, sweaters, sweatshirts, swimwear, T-shirts, tights, underwear, warm-up suits. **SERVICES:** Online retail store services and retail store services in the fields of clothing, toys, home decor and bed and bath. **Proposed** Use in CANADA on wares and on services.

**MARCHANDISES:** Vêtements et chaussures pour hommes, femmes, enfants et bébés, nommément chaussures d'athlétisme, vêtements de sport, bavoirs de bébés non faits de papier, pantalons pour bébés, ceintures, chemisiers, corsages-culottes, bottillons, cardigans, casquettes, couches en tissu, manteaux, culottes-couches, robes, survêtements d'exercice, gants, peignoirs, tenues de gymnaste, chapeaux, sous-vêtements et vêtements de plein air une-pièce pour bébé, vestes, jeans, tenues de jogging, chasubles, caleçons, maillots, lingerie, robes d'intérieur, mitaines, salopettes, pantalons, polos, peignoirs, sandales, chemises, chaussures, shorts, jupes, vêtements de nuit, pantoufles, blouses, espadrilles, habits de neige, chaussettes, chemises sport, chandails, pulls d'entraînement, maillots de bain, tee-shirts, collants, sous-vêtements et survêtements. **SERVICES:** Services de magasin de détail en ligne et services de magasin de détail dans le domaine des vêtements, jouets, décoration intérieure, lit et baignoire. **Emploi** projeté au CANADA en liaison avec les marchandises et en liaison avec les services.

**1,231,387.** 2004/09/23. Tabak-Haus Dingelstädt, Birkunger Str. 69, 37351 Dingelstädt, GERMANY **Representative for Service/ Représentant pour Signification:** BORDEN LADNER GERVAIS LLP, WORLD EXCHANGE PLAZA, 100 QUEEN STREET, SUITE 1100, OTTAWA, ONTARIO, K1P1J9

## BULLBRAND

**WARES:** Tobacco products, namely tobacco; smokers' articles, namely cigarette-paper, cigarettes rolling machines, filters, lighters and ashtrays. **Proposed** Use in CANADA on wares.

**MARCHANDISES:** Produits du tabac, nommément tabac; articles pour fumeurs, nommément papier à cigarettes, rouleuses à cigarettes, filtres, briquets et cendriers. **Emploi** projeté au CANADA en liaison avec les marchandises.

**1,231,399.** 2004/09/23. Sports Source, Inc., 970 West 190th Street, Suite 480, Torrance, California, 90502, UNITED STATES OF AMERICA **Representative for Service/ Représentant pour Signification:** GOWLING LAFLEUR HENDERSON LLP, SUITE 560, 120 KING STREET WEST, P.O. BOX 1045 LCD1, HAMILTON, ONTARIO, L8N3R4

## COUGAR

**WARES:** Golf clubs, golf head covers, golf balls, golf putters and golf shafts. **Used** in CANADA since at least as early as April 30, 2004 on wares.

**MARCHANDISES:** Bâtons de golf, housses de bâtons de golf, balles de golf, fers droits et manches de bâton de golf. **Employée** au CANADA depuis au moins aussi tôt que le 30 avril 2004 en liaison avec les marchandises.

**1,231,400.** 2004/09/23. Activelite Mobility Systems Inc., 27 Wertheim Court, Unit 17, Richmond Hill, ONTARIO, L4B3A8 **Representative for Service/ Représentant pour Signification:** IVOR M. HUGHES, SUITE 200, 175 COMMERCE VALLEY DRIVE WEST, THORNHILL, ONTARIO, L3T7P6

## EASYTRAVEL

**WARES:** Mobility devices, namely motorized scooters. **Used** in CANADA since at least as early as March 01, 2002 on wares.

**MARCHANDISES:** Engins mobiles, nommément scooters. **Employée** au CANADA depuis au moins aussi tôt que le 01 mars 2002 en liaison avec les marchandises.

**1,231,411.** 2004/09/23. DGB (PROPRIETARY) LIMITED, 724 16th Road, Randjespark, Midrand, Gauteng, SOUTH AFRICA **Representative for Service/ Représentant pour Signification:** RICHES, MCKENZIE & HERBERT LLP, SUITE 1800, 2 BLOOR STREET EAST, TORONTO, ONTARIO, M4W3J5

## TALL HORSE

**WARES:** Wine. **Priority** Filing Date: September 14, 2004, Country: SOUTH AFRICA, Application No: 2004/16138 in association with the same kind of wares. **Proposed** Use in CANADA on wares.

**MARCHANDISES:** Vin. **Date** de priorité de production: 14 septembre 2004, pays: AFRIQUE DU SUD, demande no: 2004/16138 en liaison avec le même genre de marchandises. **Emploi** projeté au CANADA en liaison avec les marchandises.

**1,231,412.** 2004/09/23. American Farm Products Ltd., 300 North Huron, Ypsilanti, Michigan 48197, UNITED STATES OF AMERICA **Representative for Service/Représentant pour Signification:** MILTON, GELLER LLP/SRL, SUITE 700, 225 METCALFE STREET, OTTAWA, ONTARIO, K2P1P9

## HAYPRO II

**WARES:** (1) Mould inhibitor for baled hay crops. (2) Mould inhibitor for livestock feed. **Used** in CANADA since at least as early as 1999 on wares.

**MARCHANDISES:** (1) Inhibiteur de moisissures pour récolte de balles de foin. (2) Inhibiteur de moisissure pour aliments destinés au bétail. **Employée** au CANADA depuis au moins aussi tôt que 1999 en liaison avec les marchandises.

**1,231,422.** 2004/09/23. Ultimate Nutrition, Inc., 21 Hyde Road, P.O. Box 643, Farmington, Connecticut 06034-0643, UNITED STATES OF AMERICA **Representative for Service/Représentant pour Signification:** SHAPIRO COHEN, P.O. BOX 3440, STATION D, 112 KENT STREET, SUITE 2001, OTTAWA, ONTARIO, K1P6P1

## V-POWER

**WARES:** Nutritional food supplements, namely vitamins, minerals and herbal extracts, in the form of capsules, pills or liquid. **Proposed** Use in CANADA on wares.

**MARCHANDISES:** Suppléments alimentaires nutritifs, notamment vitamines, minéraux et extraits d'herbes, sous forme de capsules, pilules ou liquide. **Emploi** projeté au CANADA en liaison avec les marchandises.

**1,231,423.** 2004/09/23. Ultimate Nutrition, Inc., 21 Hyde Road, P.O. Box 643, Farmington, Connecticut 06034-0643, UNITED STATES OF AMERICA **Representative for Service/Représentant pour Signification:** SHAPIRO COHEN, P.O. BOX 3440, STATION D, 112 KENT STREET, SUITE 2001, OTTAWA, ONTARIO, K1P6P1

## B-POWER

**WARES:** Nutritional food supplements, namely vitamins, minerals and herbal extracts, in the form of capsules, pills or liquid. **Proposed** Use in CANADA on wares.

**MARCHANDISES:** Suppléments alimentaires nutritifs, notamment vitamines, minéraux et extraits d'herbes, sous forme de capsules, pilules ou liquide. **Emploi** projeté au CANADA en liaison avec les marchandises.

**1,231,434.** 2004/09/24. Samaritan Pharmaceuticals, Inc., 101 Convention Center Road, Suite 310, Las Vegas, Nevada 89109, UNITED STATES OF AMERICA **Representative for Service/Représentant pour Signification:** ALETTA DEKKERS, 950 RIDGE ROAD, STONEY CREEK, ONTARIO, L8J2X4

## SPHIREWALL

**WARES:** Pharmaceutical preparations for the treatment of HIV. **Priority** Filing Date: April 16, 2004, Country: UNITED STATES OF AMERICA, Application No: 78/403057 in association with the same kind of wares. **Proposed** Use in CANADA on wares.

**MARCHANDISES:** Préparations pharmaceutiques pour le traitement du VIH. **Date** de priorité de production: 16 avril 2004, pays: ÉTATS-UNIS D'AMÉRIQUE, demande no: 78/403057 en liaison avec le même genre de marchandises. **Emploi** projeté au CANADA en liaison avec les marchandises.

**1,231,453.** 2004/09/24. ACTIVE & INNOVATIVE INC., 200 St. Clair Avenue West, Suite 410, Toronto, ONTARIO, M4V1R1 **Representative for Service/Représentant pour Signification:** BLAKE, CASSELS & GRAYDON LLP, INTELLECTUAL PROPERTY GROUP, COMMERCE COURT WEST, 28TH FLOOR, 199 BAY STREET, TORONTO, ONTARIO, M5L1A9

## ERGO-HEALTH

**WARES:** Ergonomic products, namely chairs, shoes, pillows and mattresses. **Used** in CANADA since at least as early as July 2004 on wares.

**MARCHANDISES:** Produits ergonomiques, notamment chaises, chaussures, oreillers et matelas. **Employée** au CANADA depuis au moins aussi tôt que juillet 2004 en liaison avec les marchandises.

**1,231,455.** 2004/09/24. PRIMEDIA ENTHUSIAST PUBLICATIONS, INC., 4 High Ridge Park, Stamford, Connecticut 06905, UNITED STATES OF AMERICA **Representative for Service/Représentant pour Signification:** BERESKIN & PARR, BOX 401, 40 KING STREET WEST, TORONTO, ONTARIO, M5H3Y2

## IN-FISHERMAN

**WARES:** Video games. **Proposed** Use in CANADA on wares.

**MARCHANDISES:** Jeux vidéo. **Emploi** projeté au CANADA en liaison avec les marchandises.

**1,231,682.** 2004/09/27. Tekscan, Inc. (a corporation of the state of Massachusetts), 307 West First Street, South Boston, Massachusetts 02127, UNITED STATES OF AMERICA **Representative for Service/Représentant pour Signification:** OGILVY RENAULT, 1981 MCGILL COLLEGE AVENUE, SUITE 1600, MONTREAL, QUEBEC, H3A2Y3

## CONFORMAT

**WARES:** Pressure sensors, sensors for measuring body pressure points. **Priority** Filing Date: April 12, 2004, Country: UNITED STATES OF AMERICA, Application No: 78/400,397 in association with the same kind of wares. **Proposed** Use in CANADA on wares.



**MARCHANDISES:** Capteurs de pression, capteurs pour le mesurage des points de compression du corps. **Date** de priorité de production: 12 avril 2004, pays: ÉTATS-UNIS D'AMÉRIQUE, demande no: 78/400,397 en liaison avec le même genre de marchandises. **Emploi** projeté au CANADA en liaison avec les marchandises.

**1,231,684.** 2004/09/27. Head Technology GmbH, Wuhrkopfweg 1, 6921 Kennelbach, AUSTRIA **Representative for Service/ Représentant pour Signification:** OGILVY RENAULT, 1981 MCGILL COLLEGE AVENUE, SUITE 1600, MONTREAL, QUEBEC, H3A2Y3

## FLEXPPOINT

**WARES:** Rackets for ball games and covers therefor. **Priority** Filing Date: July 07, 2004, Country: AUSTRIA, Application No: AM 4641/2004 in association with the same kind of wares. **Proposed** Use in CANADA on wares.

**MARCHANDISES:** Raquettes pour jeux de balle et housses connexes. **Date** de priorité de production: 07 juillet 2004, pays: AUTRICHE, demande no: AM 4641/2004 en liaison avec le même genre de marchandises. **Emploi** projeté au CANADA en liaison avec les marchandises.

**1,231,685.** 2004/09/27. CAPITAL GARMENT CO. INC., 1200 Jules Poitras Blvd., St. Laurent, QUEBEC, H4N1X7 **Representative for Service/Représentant pour Signification:** SPIEGEL SOHMER, LLP, 5 PLACE VILLE MARIE, SUITE 1203, MONTREAL, QUEBEC, H3B2G2

## TOPAZ

**WARES:** Ladies outerwear, namely jackets. **Used** in CANADA since 2001 on wares.

**MARCHANDISES:** Vêtements de plein air pour femmes, nommément vestes. **Employée** au CANADA depuis 2001 en liaison avec les marchandises.

**1,231,686.** 2004/09/27. Yue Kang Dzi Co., Ltd., 11F, No. 60, Sec. 2, Anhe Rd., Da-An District, Taipei City, TAIWAN **Representative for Service/Représentant pour Signification:** KIRBY EADES GALE BAKER, 112 Kent Street, Suite 770, Tower B, Box 3432, Station D, Ottawa, ONTARIO, K1P6N9

As provided by the applicant, the Chinese characters comprising the mark transliterate as "yue kang" and translate into English as "joy, happy, pleased" (yue) and "health" (kang).

**WARES:** Pearls; precious gemstones; necklaces; jewelry; earrings; bracelets; rings; dzi beads. **Used** in CANADA since at least as early as August 01, 2004 on wares.

Selon le requérant, les caractères chinois compris dans la marque se translittèrent par "yue kang" et se traduisent en anglais par "joy, happy, pleased" (pour "yue") et "health" (pour "kang").

**MARCHANDISES:** Perles; pierres précieuses; colliers; bijoux; boucles d'oreilles; bracelets; bagues; petites perles dzi. **Employée** au CANADA depuis au moins aussi tôt que le 01 août 2004 en liaison avec les marchandises.

**1,231,757.** 2004/09/27. S. C. Johnson & Son, Inc., 1525 Howe Street, Racine, Wisconsin 53403-2236, UNITED STATES OF AMERICA **Representative for Service/Représentant pour Signification:** LANG MICHENER LLP, BCE PLACE, P.O. BOX 747, SUITE 2500, 181 BAY STREET, TORONTO, ONTARIO, M5J2T7

## CREAMY ICE POP

**WARES:** Air fresheners. **Proposed** Use in CANADA on wares.

**MARCHANDISES:** Assainisseurs d'air. **Emploi** projeté au CANADA en liaison avec les marchandises.

**1,231,782.** 2004/09/27. T.G. Dodd & Associates Inc., 289 Alliance Road, Milton, ONTARIO, L9T3M6 **Representative for Service/Représentant pour Signification:** GOWLING LAFLEUR HENDERSON LLP, SUITE 560, 120 KING STREET WEST, P.O. BOX 1045 LCD1, HAMILTON, ONTARIO, L8N3R4

## RUB-OUT

**WARES:** Cleaning solution for cleaning rubber marks, debris and surface stains from concrete, wood, vinyl and aluminum. **Used** in CANADA since at least as early as February 28, 2004 on wares.

**MARCHANDISES:** Solution pour le nettoyage de taches de caoutchouc, de débris et taches de surface sur le béton, le bois, le vinyle et l'aluminium. **Employée** au CANADA depuis au moins aussi tôt que le 28 février 2004 en liaison avec les marchandises.

**1,231,785.** 2004/09/27. T.G. Dodd & Associates Inc., 289 Alliance Road, Milton, ONTARIO, L9T3M6 **Representative for Service/Représentant pour Signification:** GOWLING LAFLEUR HENDERSON LLP, SUITE 560, 120 KING STREET WEST, P.O. BOX 1045 LCD1, HAMILTON, ONTARIO, L8N3R4

## SCRUB-MAX

**WARES:** Cleaning solution and degreaser for use on glass, painted walls, stainless steel, concrete, automobiles, farming equipment, restaurant equipment, food processing equipment and industrial equipment. **Used** in CANADA since at least as early as June 22, 2000 on wares.

**MARCHANDISES:** Solution nettoyante et dégraissant pour utilisation sur la vitre, les murs peints, l'acier inoxydable, le béton, les automobiles, l'équipement agricole, l'équipement de restaurant, l'équipement utilisé à des fins de transformation de produits alimentaires et l'équipement industriel. **Employée** au CANADA depuis au moins aussi tôt que le 22 juin 2000 en liaison avec les marchandises.

**1,231,906.** 2004/09/28. John Rich & Sons Investment Holding Company, 103 Foulk Road, Suite 200, Wilmington, Delaware, 19803, UNITED STATES OF AMERICA **Representative for Service/Représentant pour Signification:** MOFFAT & CO., 1200-427 LAURIER AVENUE WEST, P.O. BOX 2088, STATION D, OTTAWA, ONTARIO, K1P5W3

## WOOLRICH

**WARES:** Clocks, wristwatches, pocket watches and stop watches. **Proposed** Use in CANADA on wares.

Applicant is owner of registration No(s). TMA553,827

**MARCHANDISES:** Horloges, montres-bracelets, montres de gousset et chronomètres. **Emploi** projeté au CANADA en liaison avec les marchandises.

Le requérant est le propriétaire de l'enregistrement No(s). TMA553,827

**1,231,929.** 2004/09/28. Dataradio, Inc., 5500 Royalmount Ave., Suite 200, TMR, Montreal, QUEBEC, H4P1H7 **Representative for Service/Représentant pour Signification:** CASSAN MACLEAN, SUITE 401, 80 ABERDEEN STREET, OTTAWA, ONTARIO, K1S5R5

## HIPR-900

**WARES:** Mobile and fixed wireless communications equipment, namely, digital, wireless modems. **Proposed** Use in CANADA on wares.

**MARCHANDISES:** Équipement de communication mobile et fixe sans fil, nommément modems numériques sans fil. **Emploi** projeté au CANADA en liaison avec les marchandises.

**1,232,062.** 2004/09/29. DEQ Casinos Ltd., 1840 1st Street, Suite 203, St-Romuald, QUEBEC, G6W5M6 **Representative for Service/Représentant pour Signification:** OGILVY RENAULT, 1981 MCGILL COLLEGE AVENUE, SUITE 1600, MONTREAL, QUEBEC, H3A2Y3

## LUCKY JACKS & QUEENS

**WARES:** Electronic games and non-gaming systems which are auxiliary to live casino gaming tables and bingo, which promote and manage, namely, computer hardware, led and LCD display units, and computer software used to randomly choose values of jackpots and randomly choose cards, numbers and other symbols associated with live casino table games play, as well as programmable options for playing along with the live casino table games and bingo. **Proposed** Use in CANADA on wares.

**MARCHANDISES:** Systèmes électroniques avec et sans pari qui sont auxiliaires à du bingo et à des tables de jeu de casino en direct, servant à la promotion et à la gestion, nommément matériel informatique, afficheurs à incandescence et à cristaux liquides, et logiciels utilisés pour choisir au hasard des valeurs de cagnottes et choisir au hasard des cartes, des numéros et autres symboles associés au jeu aux tables de casino en direct, ainsi qu'options programmables pour prendre part au bingo et au jeu aux tables de casino en direct. **Emploi** projeté au CANADA en liaison avec les marchandises.

**1,232,064.** 2004/09/29. CONSOLTEX INC., 8555 Trans-Canada Highway, Ville St-Laurent, QUEBEC, H4S1Z6 **Representative for Service/Représentant pour Signification:** OGILVY RENAULT, 1981 MCGILL COLLEGE AVENUE, SUITE 1600, MONTREAL, QUEBEC, H3A2Y3



**WARES:** Hydrostatic and stain resistant coating for fabrics. **Proposed** Use in CANADA on wares.

**MARCHANDISES:** Revêtement hydrostatique et résistant aux taches pour tissus. **Emploi** projeté au CANADA en liaison avec les marchandises.

**1,232,066.** 2004/09/29. HUGGER-MUGGER YOGA PRODUCTS, LLC, 3937 So. 500 West, Salt Lake City, Utah 84123, UNITED STATES OF AMERICA **Representative for Service/Représentant pour** Signification: OGILVY RENAULT, 1981 MCGILL COLLEGE AVENUE, SUITE 1600, MONTREAL, QUEBEC, H3A2Y3

Hugger  Mugger

**WARES:** (1) Yoga exercise equipment and accessories, namely personal exercise mats, cotton yoga mats for use as personal exercise mats, blocks, sandbags, wedges, straps, pillows, bolsters, balls, rectangular cushions; and, yoga kits comprised of combinations of personal exercise mats, cotton yoga mats for use as personal exercise mats, blocks, sandbags, wedges, straps, pillows, bolsters, balls, and rectangular cushions; clothing namely tank tops, shorts, pants, capri-length pants, yoga leotards, camisoles, and shirts. (2) All purpose athletic bags. (3) Bags for carrying mats. **Used** in CANADA since at least as early as 1987 on wares (1); 1999 on wares (3); August 01, 2003 on wares (2).

**MARCHANDISES:** (1) Équipement et accessoires pour exercices de yoga, nommément tapis d'exercice personnel, tapis de yoga en coton pour utilisation comme tapis d'exercice personnel, blocs, sacs de sable, coussins angulaires, sangles, oreillers, traversins, balles, coussins rectangulaires; et nécessaires de yoga comprenant des combinaisons de tapis d'exercice personnel, de tapis de yoga en coton pour utilisation comme tapis d'exercice personnel, blocs, sacs de sable, coussins angulaires, sangles, oreillers, traversins, balles, coussins rectangulaires; vêtements, nommément débardeurs, shorts, pantalons, corsaires, maillots de yoga, cache-corsets et chemises. (2) Sacs de sport tout usage. (3) Sacs de transport pour carpettes. **Employée** au CANADA depuis au moins aussi tôt que 1987 en liaison avec les marchandises (1); 1999 en liaison avec les marchandises (3); 01 août 2003 en liaison avec les marchandises (2).

**1,232,124.** 2004/09/29. K2 Snowshoes, Inc., 2051 Palomar Airport Road, Carlsbad, CA 92009, UNITED STATES OF AMERICA **Representative for Service/Représentant pour** Signification: SMART & BIGGAR, BOX 11560 VANCOUVER CENTRE, 650 W. GEORGIA ST., SUITE 2200, VANCOUVER, BRITISH COLUMBIA, V6B4N8



**WARES:** Snowshoes and poles; snowshoe and pole storage and carrying bags. **Used** in CANADA since at least as early as September 1996 on wares.

**MARCHANDISES:** Raquettes et bâtons; sacs d'entreposage et de transport pour raquettes à neige et bâtons. **Employée** au CANADA depuis au moins aussi tôt que septembre 1996 en liaison avec les marchandises.

**1,232,126.** 2004/09/29. K2 Snowshoes, Inc., 2051 Palomar Airport Road, Carlsbad, CA 92009, UNITED STATES OF AMERICA **Representative for Service/Représentant pour** Signification: SMART & BIGGAR, BOX 11560 VANCOUVER CENTRE, 650 W. GEORGIA ST., SUITE 2200, VANCOUVER, BRITISH COLUMBIA, V6B4N8



**WARES:** Snowshoes and poles; snowshoe and pole storage and carrying bags. **Used** in CANADA since at least as early as August 2002 on wares.

**MARCHANDISES:** Raquettes et bâtons; sacs d'entreposage et de transport pour raquettes à neige et bâtons. **Employée** au CANADA depuis au moins aussi tôt que août 2002 en liaison avec les marchandises.

**1,232,200.** 2004/09/30. Kraft Foods Holdings, Inc., Three Lakes Drive, Northfield, Illinois 60093-2753, UNITED STATES OF AMERICA **Representative for Service/Représentant pour Signification:** BEVERLY BROOKS, (KRAFT CANADA INC.), 95 MOATFIELD DRIVE, DON MILLS, ONTARIO, M3B3L6

## CALORIE-WISE

**WARES:** Instant coffee beverage mix. **Proposed** Use in CANADA on wares.

**MARCHANDISES:** Mélange à boisson au café instantanée. **Emploi** projeté au CANADA en liaison avec les marchandises.

**1,232,206.** 2004/09/30. MeadWestvaco Corporation, One High Ridge Park, Stamford, Connecticut 06905, UNITED STATES OF AMERICA **Representative for Service/Représentant pour Signification:** RICHES, MCKENZIE & HERBERT LLP, SUITE 1800, 2 BLOOR STREET EAST, TORONTO, ONTARIO, M4W3J5

## BRIK-PAK

**WARES:** Envelopes. **Proposed** Use in CANADA on wares.

**MARCHANDISES:** Enveloppes. **Emploi** projeté au CANADA en liaison avec les marchandises.

**1,232,216.** 2004/09/30. MeadWestvaco Corporation, One High Ridge Park, Stamford, Connecticut 06905, UNITED STATES OF AMERICA **Representative for Service/Représentant pour Signification:** RICHES, MCKENZIE & HERBERT LLP, SUITE 1800, 2 BLOOR STREET EAST, TORONTO, ONTARIO, M4W3J5

## KNOW HOW

**WARES:** Calendars. **Proposed** Use in CANADA on wares.

**MARCHANDISES:** Calendriers. **Emploi** projeté au CANADA en liaison avec les marchandises.

**1,232,221.** 2004/09/30. Roland Corporation, 1-4-20 Sonezaki-shinchi, Kita-ku, Osaka, 530-0002, JAPAN **Representative for Service/Représentant pour Signification:** ANDREWS ROBICHAUD, 1306 Wellington Street, Suite 500, Ottawa, ONTARIO, K1Y3B2

## RAD

**WARES:** Amplifiers, loudspeakers, sound mixers, sound signal processors, microphones and audio recorders. **Proposed** Use in CANADA on wares.

**MARCHANDISES:** Amplificateurs, haut-parleurs, mixeurs de son, processeurs de signaux sonores, microphones et enregistreurs audio. **Emploi** projeté au CANADA en liaison avec les marchandises.

**1,232,239.** 2004/09/30. Spin Master Ltd., 450 Front Street, West, Toronto, ONTARIO, M5V1B6 **Representative for Service/Représentant pour Signification:** MOFFAT & CO., 1200-427 LAURIER AVENUE WEST, P.O. BOX 2088, STATION D, OTTAWA, ONTARIO, K1P5W3

## FLIP TRIX

**WARES:** An amusement toy and activity device namely, a foot attachable paddle and a ball attached to the foot paddle by means of an elasticised tether. **Proposed** Use in CANADA on wares.

**MARCHANDISES:** Combinaison jouet et appareil d'activité, nommément une raquette à attacher au pied et une balle fixée à la raquette au moyen d'un cordon élastique. **Emploi** projeté au CANADA en liaison avec les marchandises.

**1,232,244.** 2004/09/30. Hilbert Enterprises Ltd., 504, 6455 Macleod Trail S.W., Calgary, ALBERTA, T2H0K9 **Representative for Service/Représentant pour Signification:** REID SCHMIDT, (CORNERSTONE LAW GROUP LLP), 300, 10655 SOUTHPORT ROAD S.W., CALGARY, ALBERTA, T2W4Y1

## COME HEAR WHAT YOU'VE BEEN MISSING

The right to the exclusive use of the word HEAR is disclaimed apart from the trade-mark.

**WARES:** Hearing aids and assistive listening devices, namely sound amplifiers. **SERVICES:** Audiological consulting services namely, the provision of clinical counseling, assessment, and treatment of individuals suffering from a hearing impairment; provision of hearing diagnostic and treatment programs to individuals suffering from a hearing impairment; operation of a hearing clinic; retail sale of hearing related accessories namely hearing aids, hearing aid batteries, and assistive listening devices; and hearing aid maintenance and repair services. **Used** in CANADA since July 20, 2004 on services. **Proposed** Use in CANADA on wares.

Le droit à l'usage exclusif du mot HEAR en dehors de la marque de commerce n'est pas accordé.

**MARCHANDISES:** Prothèses auditives et dispositifs techniques pour malentendants, nommément amplificateurs de son. **SERVICES:** Services de conseil audiolgique, nommément conseil et évaluation cliniques, et traitement de personnes malentendantes; diagnostic auditif et programmes de traitement de personnes malentendantes; exploitation d'une clinique d'audiologie; vente au détail d'accessoires auditifs connexes aux services précités, nommément prothèses auditives, piles d'appareil de correction auditive et dispositifs techniques pour malentendants; et services d'entretien et de réparation d'appareils auditifs. **Employée** au CANADA depuis 20 juillet 2004 en liaison avec les services. **Emploi** projeté au CANADA en liaison avec les marchandises.

**1,232,245.** 2004/09/30. Hilbert Enterprises Ltd., 504, 6455 Macleod Trail S.W., Calgary, ALBERTA, T2H0K9  
**Representative for Service/Représentant pour Signification:** REID SCHMIDT, (CORNERSTONE LAW GROUP LLP), 300, 10655 SOUTHPORT ROAD S.W., CALGARY, ALBERTA, T2W4Y1

## SUCCEED

**WARES:** Hearing aids and assistive listening devices, namely sound amplifiers. **SERVICES:** Audiological consulting services namely, the provision of clinical counseling, assessment, and treatment of individuals suffering from a hearing impairment; provision of hearing diagnostic and treatment programs to individuals suffering from a hearing impairment; operation of a hearing clinic; retail sale of hearing related accessories namely hearing aids, hearing aid batteries, and assistive listening devices; and hearing aid maintenance and repair services. **Used** in CANADA since 2001 on services. **Proposed** Use in CANADA on wares.

**MARCHANDISES:** Prothèses auditives et dispositifs techniques pour malentendants, nommément amplificateurs de son. **SERVICES:** Services de conseil audiologique, nommément conseil et évaluation cliniques, et traitement de personnes malentendantes; diagnostic auditif et programmes de traitement de personnes malentendantes; exploitation d'une clinique d'audiologie; vente au détail d'accessoires auditifs connexes aux services précités, nommément prothèses auditives, piles d'appareil de correction auditive et dispositifs techniques pour malentendants; et services d'entretien et de réparation d'appareils auditifs. **Employée** au CANADA depuis 2001 en liaison avec les services. **Emploi** projeté au CANADA en liaison avec les marchandises.

**1,232,248.** 2004/09/30. ITG SOFTWARE SOLUTIONS, INC. (a Delaware Corporation), 400 Corporate Pointe, 6th Floor, Culver City, California 90230, UNITED STATES OF AMERICA  
**Representative for Service/Représentant pour Signification:** SMART & BIGGAR, SUITE 900, 55 METCALFE STREET, P.O. BOX 2999, STATION D, OTTAWA, ONTARIO, K1P5Y6

## TCM

**SERVICES:** Electronic trading equities, stocks, bonds, options, and mutual funds for others, and brokerage services, namely, insurance brokerage, investment brokerage, mutual fund brokerage, security brokerage. **Proposed** Use in CANADA on services.

**SERVICES:** Commerce électronique d'actions, d'obligations, d'options et de fonds mutuels pour des tiers et services de courtage, nommément courtage en assurances, courtage en placements, courtage en fonds mutuels, courtage en valeurs mobilières. **Emploi** projeté au CANADA en liaison avec les services.

**1,232,250.** 2004/09/30. SCOTT FOSTER DOING BUSINESS AS AFFABLE COMICS, APT. 400 - 15158 ROYAL AVENUE, WHITE ROCK, BRITISH COLUMBIA, V4B1M3  
**Representative for Service/Représentant pour Signification:** ACCUPRO TRADEMARK SERVICES, SUITE 702 - 401 WEST GEORGIA STREET, VANCOUVER, BRITISH COLUMBIA, V6B5A1

## AFFABLE COMICS

The right to the exclusive use of the word COMICS is disclaimed apart from the trade-mark.

**SERVICES:** Publishing of comics. **Proposed** Use in CANADA on services.

Le droit à l'usage exclusif du mot COMICS en dehors de la marque de commerce n'est pas accordé.

**SERVICES:** Édition de livres de bandes dessinées. **Emploi** projeté au CANADA en liaison avec les services.

**1,232,256.** 2004/09/30. Gwendolyn Jane Winchester an individual, 1335 Carling Avenue, Suite 200, Ottawa, ONTARIO, K1Z8N8  
**Representative for Service/Représentant pour Signification:** BORDEN LADNER GERVAIS LLP, WORLD EXCHANGE PLAZA, 100 QUEEN STREET, SUITE 1100, OTTAWA, ONTARIO, K1P1J9

## NOT YOUR PARENTS' REALTOR.

The right to the exclusive use of the word REALTOR is disclaimed apart from the trade-mark.

**WARES:** Clothing, namely, t-shirts, hats, mittens, scarves, underwear; letterhead; posters; buttons; dog coats; for sale signs; printed paper signs; aprons; pot holders; chef hats; bumper stickers; key chains. **SERVICES:** (1) Operation of educational services in real estate services, namely instruction, seminars and training programs in real estate services. (2) Real estate services, namely real estate listing services, real estate agency services, real estate brokerage services, real estate appraisal services, and real estate management and consulting services. **Used** in CANADA since at least as early as July 2003 on services (2). **Proposed** Use in CANADA on wares and on services (1).

Le droit à l'usage exclusif du mot REALTOR en dehors de la marque de commerce n'est pas accordé.

**MARCHANDISES:** Vêtements, nommément tee-shirts, chapeaux, mitaines, foulards, sous-vêtements; en-tête de lettres; affiches; macarons; manteaux pour chiens; panneaux "À vendre"; panneaux d'affichage en papier imprimés; tabliers; poignées de batterie de cuisine; toques de chefs; autocollants pour pare-chocs et chaînes porte-clés. **SERVICES:** (1) Exploitation de services éducatifs dans le domaine des services immobiliers, nommément enseignement, séminaires et programmes de formation dans le domaine des services immobiliers. (2) Services immobiliers, nommément services d'inscription de biens immobiliers à vendre,

services d'agence immobilière, services de courtage immobilier, services d'évaluation immobilière et services de gestion et de conseil dans le domaine de l'immobilier. **Employée** au CANADA depuis au moins aussi tôt que juillet 2003 en liaison avec les services (2). **Emploi** projeté au CANADA en liaison avec les marchandises et en liaison avec les services (1).

**1,232,257.** 2004/09/30. Gwendolyn Jane Winchester an individual, 1335 Carling Avenue, Suite 200, Ottawa, ONTARIO, K1Z8N8 **Representative for Service/Représentant pour Signification:** BORDEN LADNER GERVAIS LLP, WORLD EXCHANGE PLAZA, 100 QUEEN STREET, SUITE 1100, OTTAWA, ONTARIO, K1P1J9

Kiki...  
...not your parents' realtor.

The right to the exclusive use of the word REALTOR is disclaimed apart from the trade-mark.

**WARES:** Clothing, namely, t-shirts, hats, mittens, scarves, underwear; letterhead; posters; buttons; dog coats; for sale signs; printed paper signs; aprons; pot holders; chef hats; bumper stickers; key chains. **SERVICES:** (1) Operation of educational services in real estate services, namely instruction, seminars and training programs in real estate services. (2) Real estate services, namely real estate listing services, real estate agency services, real estate brokerage services, real estate appraisal services, and real estate management and consulting services. **Used** in CANADA since at least as early as July 2003 on services (2). **Proposed** Use in CANADA on wares and on services (1).

Le droit à l'usage exclusif du mot REALTOR en dehors de la marque de commerce n'est pas accordé.

**MARCHANDISES:** Vêtements, notamment tee-shirts, chapeaux, mitaines, foulards, sous-vêtements; en-tête de lettres; affiches; macarons; manteaux pour chiens; panneaux "À vendre"; panneaux d'affichage en papier imprimés; tabliers; poignées de batterie de cuisine; toques de chefs; autocollants pour pare-chocs et chaînes porte-clés. **SERVICES:** (1) Exploitation de services éducatifs dans le domaine des services immobiliers, notamment enseignement, séminaires et programmes de formation dans le domaine des services immobiliers. (2) Services immobiliers, notamment services d'inscription de biens immobiliers à vendre, services d'agence immobilière, services de courtage immobilier, services d'évaluation immobilière et services de gestion et de conseil dans le domaine de l'immobilier. **Employée** au CANADA depuis au moins aussi tôt que juillet 2003 en liaison avec les services (2). **Emploi** projeté au CANADA en liaison avec les marchandises et en liaison avec les services (1).

**1,232,262.** 2004/09/30. Tomic Lures Ltd., P.O. Box 472, 516 Industrial Park Place, Gold River, BRITISH COLUMBIA, V0P1G0 **Representative for Service/Représentant pour Signification:** OYEN WIGGS GREEN & MUTALA, SUITE 480 - THE STATION, 601 WEST CORDOVA STREET, VANCOUVER, BRITISH COLUMBIA, V6B1G1

## TOMIC

**WARES:** (1) Fishing lures. (2) Fishing equipment, namely fishing nets, fishing rods, fishing reels, fish hooks, fishing line, tackle boxes, fish hook sharpeners, knives and pliers; fish attractants, namely fish scent; clothing, namely rain gear and hats; sunglasses. **Used** in CANADA since at least as early as 1979 on wares (1). **Proposed** Use in CANADA on wares (2).

**MARCHANDISES:** (1) Leurres pour la pêche. (2) Articles de pêche, notamment épuisettes, cannes à pêche, moulinets, hameçons, ligne de pêche, coffres à pêche, aiguisoirs d'hameçons, couteaux et pinces; attractifs pour poissons, notamment odeurs de poisson; vêtements, notamment articles pour la pluie et chapeaux; lunettes de soleil. **Employée** au CANADA depuis au moins aussi tôt que 1979 en liaison avec les marchandises (1). **Emploi** projeté au CANADA en liaison avec les marchandises (2).

**1,232,274.** 2004/09/30. SCOTT PAPER LIMITED, 1900 Minnesota Court, Suite 200, Mississauga, ONTARIO, L5N5R5 **Representative for Service/Représentant pour Signification:** GOWLING LAFLEUR HENDERSON LLP, SUITE 4900, COMMERCE COURT WEST, TORONTO, ONTARIO, M5L1J3

## SPLASH POCKETS

**WARES:** Paper towels. **Proposed** Use in CANADA on wares.

**MARCHANDISES:** Essuie-tout. **Emploi** projeté au CANADA en liaison avec les marchandises.

**1,232,276.** 2004/09/30. BC INTERNATIONAL COSMETIC & IMAGE SERVICES, INC., 14901 S. Orange Blossom Trail, Orlando, Florida 32837, UNITED STATES OF AMERICA **Representative for Service/Représentant pour Signification:** BERESKIN & PARR, BOX 401, 40 KING STREET WEST, TORONTO, ONTARIO, M5H3Y2

## BEAUTICAMP

**SERVICES:** Training services in the field of skin care and cosmetics. **Priority** Filing Date: September 20, 2004, Country: UNITED STATES OF AMERICA, Application No: 78/486,460 in association with the same kind of services. **Proposed** Use in CANADA on services.

**SERVICES:** Services de formation dans les domaines des soins de la peau et des cosmétiques. **Date** de priorité de production: 20 septembre 2004, pays: ÉTATS-UNIS D'AMÉRIQUE, demande no: 78/486,460 en liaison avec le même genre de services. **Emploi** projeté au CANADA en liaison avec les services.

**1,232,277.** 2004/09/30. Cadbury Limited, P.O. Box 12, Bournville, Birmingham B30 2NB, UNITED KINGDOM **Representative for Service/Représentant pour Signification:** BERESKIN & PARR, BOX 401, 40 KING STREET WEST, TORONTO, ONTARIO, M5H3Y2

## CADBURY DELIGHT

**WARES:** Chocolate confectionery. **Proposed Use** in CANADA on wares.

**MARCHANDISES:** Friandises au chocolat. **Emploi** projeté au CANADA en liaison avec les marchandises.

**1,232,278.** 2004/09/30. RECKITT & COLMAN (OVERSEAS) LIMITED, Dansom Lane, Hull HU8 7DS, UNITED KINGDOM **Representative for Service/Représentant pour Signification:** BERESKIN & PARR, BOX 401, 40 KING STREET WEST, TORONTO, ONTARIO, M5H3Y2

## CARE YOU CAN TRUST

**WARES:** Clothing protector sachets; cedar wood for use as a clothing protector and/or deodorizer; hampers, laundry sorters; clothes drying racks, pressing cloths used for ironing, ironing board covers; lingerie washing bags, mesh bags for washing undergarments; shoe bags for storage; garment bags for storage; canvas, mesh, and cloth bags for storing shoes and clothing. **Proposed Use** in CANADA on wares.

**MARCHANDISES:** Sachets pour protéger les vêtements; bois de cèdre utilisé comme protecteur et/ou désodorisant pour les vêtements; paniers à linge, paniers-rangement à linge; claies de séchage pour le linge, pattemouilles utilisées pour le pressage des vêtements, housses de planche à repasser; filets à linge délicat, filets pour le lavage des sous-vêtements; sacs pour l'entreposage des chaussures; sacs pour l'entreposage des vêtements; sacs de toile, filets et sacs de tissus pour le rangement des chaussures et des vêtements. **Emploi** projeté au CANADA en liaison avec les marchandises.

**1,232,310.** 2004/10/01. SignCraft Digital Inc., 3120 12 Street N.E., Calgary, ALBERTA, T2N8T3 **Representative for Service/Représentant pour Signification:** REID SCHMIDT, (CORNERSTONE LAW GROUP LLP), 300, 10655 SOUTHPORT ROAD S.W., CALGARY, ALBERTA, T2W4Y1

## SIGNCRAFT

**WARES:** Paper, wood, metal, plastic, cloth, neon, luminous and non-luminous signs; sign holders; banners; flags; and hardware used in the installation of signs and flags. **SERVICES:** Custom design and manufacturing of signs and flags for other; the design and placement of advertising on signs, buildings, flooring, motor vehicles of every nature, airplanes, trailers of every nature and any other surface on which advertising may be placed. **Used** in CANADA since at least February 12, 1994 on wares. **Used** in CANADA since as early as February 12, 1994 on services.

**MARCHANDISES:** Enseignes en papier, en bois, en métal, en plastique, en tissu, au néon, lumineuses et non lumineuses; porte-affiche; bannières; drapeaux; matériel servant à l'installation d'enseignes et de drapeaux. **SERVICES:** Conception et fabrication personnalisées d'enseignes et de drapeaux pour des tiers; conception et placement de publicité sur des enseignes, des bâtiments, des revêtements de sol, des véhicules automobiles de toutes sortes, des avions, des remorques de toutes sortes et toute autre surface pouvant recevoir de la publicité. **Employée** au CANADA depuis au moins 12 février 1994 en liaison avec les marchandises. **Employée** au CANADA depuis aussi tôt que 12 février 1994 en liaison avec les services.

**1,232,343.** 2004/10/01. Orion Pictures Corporation, 10250 Constellation Blvd., Los Angeles, California 90067-6241, UNITED STATES OF AMERICA **Representative for Service/Représentant pour Signification:** GOWLING LAFLEUR HENDERSON LLP, SUITE 2600, 160 ELGIN STREET, OTTAWA, ONTARIO, K1P1C3

## AMERICAN INTERNATIONAL

**WARES:** (1) Motion picture films. (2) Pre-recorded videocassettes, pre-recorded audio and videotapes, pre-recorded videodiscs and DVDs featuring entertainment, namely, action adventures, dramas, comedies, romances, science fiction, horror and mysteries. **SERVICES:** Entertainment services, namely, production and distribution of theatrical motion pictures. **Used** in CANADA since at least as early as April 06, 1966 on wares (1) and on services; July 17, 2001 on wares (2).

**MARCHANDISES:** (1) Films cinématographiques. (2) Vidéocassettes préenregistrées, bandes audio et bandes vidéo préenregistrées, vidéodisques préenregistrés et DVD contenant du divertissement, notamment aventures d'action, dramatiques, comédies, romances, science fiction, horreur et dramatiques policières. **SERVICES:** Services de divertissement, notamment production et distribution de films cinématographiques en salles. **Employée** au CANADA depuis au moins aussi tôt que le 06 avril 1966 en liaison avec les marchandises (1) et en liaison avec les services; 17 juillet 2001 en liaison avec les marchandises (2).

**1,232,347.** 2004/10/01. Mad Rock Marine Solutions INC., 321 Wind Gap Road, Flatrock, NEWFOUNDLAND, A1K1C3

## RocLoc

**WARES:** Life boat release mechanisms. **SERVICES:** Training, advise and consulting in respect of life boat release mechanisms manufactured by the Applicant. **Proposed Use** in CANADA on wares and on services.

**MARCHANDISES:** Mécanismes de libération de canot de sauvetage. **SERVICES:** Formation, conseils et consultation en liaison avec des mécanismes de libération de canot de sauvetage manufacturés par le requérant. **Emploi** projeté au CANADA en liaison avec les marchandises et en liaison avec les services.

**1,232,362.** 2004/09/24. MEDTRONIC, INC., 710 Medtronic Parkway, Minneapolis, MN 55432-5604, UNITED STATES OF AMERICA **Representative for Service/Représentant pour Signification:** GOWLING LAFLEUR HENDERSON LLP, SUITE 4900, COMMERCE COURT WEST, TORONTO, ONTARIO, M5L1J3

## MEDTRONIC SIGMA

**WARES:** Medical devices namely cardiac pacemakers for surgical implantation. **Used** in CANADA since at least as early as October 1998 on wares.

**MARCHANDISES:** Dispositifs médicaux, nommément stimulateurs cardiaques pour implantation chirurgicale. **Employée** au CANADA depuis au moins aussi tôt que octobre 1998 en liaison avec les marchandises.

**1,232,381.** 2004/09/27. QUALITY CRAFT IMPORTERS LTD., 17750-65A Avenue, Suite #301, Surrey, BRITISH COLUMBIA, V3S5N4 **Representative for Service/Représentant pour Signification:** JOHN RUSSELL UREN, SUITE 202 - 1590 BELLEVUE AVENUE, WEST VANCOUVER, BRITISH COLUMBIA, V7V1A7

## COMFORT ASSIST

**WARES:** Plumbing related wares, namely toilets and sinks. **Proposed** Use in CANADA on wares.

**MARCHANDISES:** Marchandises de plomberie connexes, nommément toilettes et éviers. **Emploi** projeté au CANADA en liaison avec les marchandises.

**1,232,399.** 2004/09/28. Northern Alarm Protection Ltd., 556 Edward Avenue, unit 69, Richmond Hill, ONTARIO, L4C9Y5 **Representative for Service/Représentant pour Signification:** CELINA FENSTER, 61 SPRING GATE BLVD., THORNHILL, ONTARIO, L4J3C9

## NET GUARDIAN

**WARES:** Digital video recorders (DVR) and cameras for monitoring nursing home residents. **SERVICES:** Security monitoring services for nursing homes; installation, repair and support of same. **Proposed** Use in CANADA on wares and on services.

**MARCHANDISES:** Enregistreurs vidéo numériques (DVR) et appareils-photo pour surveillance des résidents d'hospice. **SERVICES:** Services de contrôle de sécurité pour foyers de soins infirmiers; services d'installation, de réparation et de soutien connexes. **Emploi** projeté au CANADA en liaison avec les marchandises et en liaison avec les services.

**1,232,404.** 2004/09/28. KAPPLER, INC., 115 Grimes Drive, Guntersville, Alabama 35976, UNITED STATES OF AMERICA **Representative for Service/Représentant pour Signification:** DEETH WILLIAMS WALL LLP, NATIONAL BANK BUILDING, 150 YORK STREET, SUITE 400, TORONTO, ONTARIO, M5H3S5

## HI-SONIC

**WARES:** Welding machinery and rollers for joining fabrics, and components therefor. **SERVICES:** Design services in the field of machinery and rollers for joining fabrics; textile testing; and technical consultancy in the field of machinery and rollers for joining fabrics. **Proposed** Use in CANADA on wares and on services.

**MARCHANDISES:** Machinerie de soudage et rouleaux presseurs pour le jointoiment de tissus et composants connexes. **SERVICES:** Services de conception dans le domaine de la machinerie et de rouleaux presseurs pour le jointoiment de tissus; essai de textiles; et consultation technique dans le domaine de la machinerie et de rouleaux presseurs pour le jointoiment de tissus. **Emploi** projeté au CANADA en liaison avec les marchandises et en liaison avec les services.

**1,232,446.** 2004/10/01. TBAC INVESTMENT TRUST, 690 E. Lamar Blvd., Suite 200, Arlington, Texas 76011, UNITED STATES OF AMERICA **Representative for Service/Représentant pour Signification:** KIRBY EADES GALE BAKER, 112 Kent Street, Suite 770, Tower B, Box 3432, Station D, Ottawa, ONTARIO, K1P6N9

## ROLFS RESERVE

**WARES:** Leather goods, namely pocketbooks, purses, handbags, clutch bags, and carrying cases for cosmetics. **Priority** Filing Date: April 01, 2004, Country: UNITED STATES OF AMERICA, Application No: 76/585,642 in association with the same kind of wares. **Proposed** Use in CANADA on wares.

**MARCHANDISES:** Articles en cuir, nommément carnets, bourses, sacs à main, sacs-pochettes et mallettes à cosmétiques. **Date** de priorité de production: 01 avril 2004, pays: ÉTATS-UNIS D'AMÉRIQUE, demande no: 76/585,642 en liaison avec le même genre de marchandises. **Emploi** projeté au CANADA en liaison avec les marchandises.

**1,232,490.** 2004/10/01. SciMed Life Systems, Inc., a Minnesota Corporation, One SciMed Place, Maple Grove, Minnesota 55311, UNITED STATES OF AMERICA **Representative for Service/Représentant pour Signification:** FILLMORE RILEY LLP, 1700 COMMODITY EXCHANGE TOWER, 360 MAIN STREET, WINNIPEG, MANITOBA, R3C3Z3

## WALLFLEX



**WARES:** Medical stents. **Priority** Filing Date: April 27, 2004, Country: UNITED STATES OF AMERICA, Application No: 78408742 in association with the same kind of wares. **Proposed** Use in CANADA on wares.

**MARCHANDISES:** Endoprothèses médicales. **Date** de priorité de production: 27 avril 2004, pays: ÉTATS-UNIS D'AMÉRIQUE, demande no: 78408742 en liaison avec le même genre de marchandises. **Emploi** projeté au CANADA en liaison avec les marchandises.

**1,232,511.** 2004/10/01. Tacspo Distributing PTY Ltd., an Australian corporation, 980 Lytton Road, Murarrie 4172, AUSTRALIA **Representative for Service/Représentant pour Signification:** OYEN WIGGS GREEN & MUTALA, SUITE 480 - THE STATION, 601 WEST CORDOVA STREET, VANCOUVER, BRITISH COLUMBIA, V6B1G1

## ECOWEIGHTS

**WARES:** Fishing sinker weights. **Proposed** Use in CANADA on wares.

**MARCHANDISES:** Poids de plomb pour la pêche. **Emploi** projeté au CANADA en liaison avec les marchandises.

**1,232,523.** 2004/10/01. Estee Lauder Cosmetics Ltd., 161 Commander Blvd., Agincourt, ONTARIO, M1S3K9 **Representative for Service/Représentant pour Signification:** BERESKIN & PARR, BOX 401, 40 KING STREET WEST, TORONTO, ONTARIO, M5H3Y2

## SLIMMETRY

**WARES:** Cosmetics namely foundation make up, face powder, pressed powder, loose powder, blush, cover up creams, concealers, eye shadows, eye liners, eye pencils, eye makeup, eye treatments in the form of creams, gels and lotions; lip products namely lipsticks, lip colour, lip tint, lip gloss, lip glaze, lip pencils, lip liners, lip balms, lip shine, and lip conditioner, mascara, lash tints, lash enhancers, lash primers, brow pencils, brow moisturizing cream, gel and lotion; nail care preparations, nail lacquer, nail polish, nail polish remover; skin masks, toners, tonics, clarifiers, astringents and refreshers; soaps for personal use, skin cleansers, face and body powders for personal use, bath and shower skin preparations, bath oils, bath salts, bath beads, bath gels, bath grains, bath soak, bubble bath, bath gelatin, sun care preparations, sun screen preparations, sun block preparations, self-tanning preparations; skin bronzer creams, lotions and gels; bronzing sticks, bronzing powders, after-sun soothing and moisturizing preparations; pre-shave and after shave lotions, creams, balms, splashes and gels; shaving cream, shaving gel, cosmetic bags and cases, sold empty; skin care preparations, skin care treatment preparations, facial moisturizers, facial cleansers, face creams, face lotions, face gels, facial masks, eye creams, lotions and gels; skin cleansing lotions, skin cleansing creams, skin cleansing gels, facial scrub, non-medicated anti-wrinkle creams, lotions and gels, exfoliating soaps, scrubs, creams, lotions, gels and oils; non-medicated skin repair

creams, lotions and gels; hand cream, body cream, body lotion, body gel, body oil, body powder, body toners, body cleansers, body sprays and body washes, moisturizing mist, non-medicated skin renewal creams, lotions and gels; makeup removers, eye makeup remover, personal deodorants and antiperspirants, talcum powder; hair care preparations, hair styling preparations, hair volumizing preparations, hair sunscreen preparations; perfumery, namely perfume, eau de perfume, eau de toilette, cologne and essential oils for personal use, scented oils, fragranced body lotions, fragranced skin moisturizers, fragranced skin soaps, fragranced body creams and fragranced body powders. **Proposed** Use in CANADA on wares.

**MARCHANDISES:** Cosmétiques, nommément fond de teint, poudre faciale, poudre pressée, poudre libre, fard à joues, crèmes de fond, cache-cernes, ombres à paupières, eye-liner, crayons à paupières, maquillage pour les yeux, traitements pour les yeux sous forme de crèmes, gels et lotions; produits pour les lèvres, nommément rouges à lèvres, couleur pour les lèvres, teinte pour les lèvres, brillant à lèvres, vernis à lèvres, crayons à lèvres, crayons contour des lèvres, baumes pour les lèvres, éclat pour les lèvres et revitalisant pour les lèvres, fard à cils, teintées pour les cils, épaississeur de cils, apprêts pour les cils, crayons à sourcils, crèmes, gels et lotions hydratants pour les sourcils; préparations de soins des ongles, vernis à ongles, laque pour les ongles, dissolvant de vernis à ongles; masques pour la peau, tonifiants, toniques, éclaircissants, astringents et rafraîchissants; savons pour les soins du corps, nettoyants pour la peau, poudres pour le visage et le corps pour usage personnel, produits cutanés pour le bain et la douche, huiles de bain, sels de bain, perles pour le bain, gels pour le bain, granules pour le bain, bain relaxant, bain moussant, gel pour le bain, produits de soins solaires, produits solaires, écrans solaires totaux, préparations autobronzantes; crèmes, lotions et gels de bronzage; bâtonnets de bronzage, poudres bronzantes, préparations après-soleil apaisantes et hydratantes; lotions, crèmes, baumes, jets et gels avant-rasage et après-rasage; crème à raser, gel à raser, sacs et mallettes à cosmétiques vendus vides; préparations pour soins de la peau, préparations de traitement cutané, hydratants pour le visage, nettoyants pour le visage, crèmes de beauté, lotions pour le visage, gels pour le visage, masques de beauté, crèmes, lotions et gels pour les yeux; lotions nettoyantes pour la peau, crèmes nettoyantes pour la peau, gels nettoyants pour la peau, exfoliant pour le visage, crèmes, lotions et gels anti-rides non médicamenteux, savons exfoliants, désincrustants, crèmes, lotions, gels et huiles de bronzage; crèmes, lotions et gels de réparation de la peau non médicamenteux; crème pour les mains, crème pour le corps, lotion pour le corps, gel pour le corps, huile pour le corps, poudre pour le corps, tonifiants pour le corps, nettoyants corporels, vaporisateurs pour le corps et solutions de lavage pour le corps, brume hydratante, crèmes, lotions et gels de régénération de la peau non médicamenteux; démaquillants, démaquillant pour les yeux, déodorants personnels et produits antisudorifiques, poudre de talc; préparations de soins capillaires, produits de mise en plis, produits volumisants pour les cheveux, produits antisolaires pour les cheveux; parfumerie, nommément

parfum, eau de parfum, eau de toilette, eau de Cologne et huiles essentielles pour les soins du corps, huiles aromatisées, lotions parfumées pour le corps, hydratants parfumés pour la peau, savons parfumés pour la peau, crèmes parfumées pour le corps et poudres parfumées pour le corps. **Emploi** projeté au CANADA en liaison avec les marchandises.

**1,232,524.** 2004/10/01. Estee Lauder Cosmetics Ltd., 161 Commander Blvd., Agincourt, ONTARIO, M1S3K9  
**Representative for Service/Représentant pour Signification:** BERESKIN & PARR, BOX 401, 40 KING STREET WEST, TORONTO, ONTARIO, M5H3Y2

## PRIVATE PRACTICE

**WARES:** Cosmetics namely foundation make up, face powder, pressed powder, loose powder, blush, cover up creams, concealers, eye shadows, eye liners, eye pencils, eye makeup, eye treatments in the form of creams, gels and lotions; lip products namely lipsticks, lip colour, lip tint, lip gloss, lip glaze, lip pencils, lip liners, lip balms, lip shine, and lip conditioner, mascara, lash tints, lash enhancers, lash primers, brow pencils, brow moisturizing cream, gel and lotion; nail care preparations, nail lacquer, nail polish, nail polish remover; skin masks, toners, tonics, clarifiers, astringents and refreshers; soaps for personal use, skin cleansers, face and body powders for personal use, bath and shower skin preparations, bath oils, bath salts, bath beads, bath gels, bath grains, bath soak, bubble bath, bath gelatin, sun care preparations, sun screen preparations, sun block preparations, self-tanning preparations; skin bronzer creams, lotions and gels; bronzing sticks, bronzing powders, after-sun soothing and moisturizing preparations; pre-shave and after shave lotions, creams, balms, splashes and gels; shaving cream, shaving gel, cosmetic bags and cases, sold empty; skin care preparations, skin care treatment preparations, facial moisturizers, facial cleansers, face creams, face lotions, face gels, facial masks, eye creams, lotions and gels; skin cleansing lotions, skin cleansing creams, skin cleansing gels, facial scrub, non-medicated anti-wrinkle creams, lotions and gels, exfoliating soaps, scrubs, creams, lotions, gels and oils; non-medicated skin repair creams, lotions and gels; hand cream, body cream, body lotion, body gel, body oil, body powder, body toners, body cleansers, body sprays and body washes, moisturizing mist, non-medicated skin renewal creams, lotions and gels; makeup removers, eye makeup remover, personal deodorants and antiperspirants, talcum powder; hair care preparations, hair styling preparations, hair volumizing preparations, hair sunscreen preparations; perfumery, namely perfume, eau de perfume, eau de toilette, cologne and essential oils for personal use, scented oils, fragranced body lotions, fragranced skin moisturizers, fragranced skin soaps, fragranced body creams and fragranced body powders. **Proposed** Use in CANADA on wares.

**MARCHANDISES:** Cosmétiques, nommément fond de teint, poudre faciale, poudre pressée, poudre libre, fard à joues, crèmes de fond, cache-cernes, ombres à paupières, eye-liner, crayons à paupières, maquillage pour les yeux, traitements pour les yeux sous forme de crèmes, gels et lotions; produits pour les lèvres, nommément rouges à lèvres, couleur pour les lèvres, teinte pour

les lèvres, brillant à lèvres, vernis à lèvres, crayons à lèvres, crayons contour des lèvres, baumes pour les lèvres, éclat pour les lèvres et revitalisant pour les lèvres, fard à cils, teintées pour les cils, épaisseur de cils, apprêts pour les cils, crayons à sourcils, crèmes, gels et lotions hydratants pour les sourcils; préparations de soins des ongles, vernis à ongles, laque pour les ongles, dissolvant de vernis à ongles; masques pour la peau, tonifiants, toniques, éclaircissants, astringents et rafraîchissants; savons pour les soins du corps, nettoyants pour la peau, poudres pour le visage et le corps pour usage personnel, produits cutanés pour le bain et la douche, huiles de bain, sels de bain, perles pour le bain, gels pour le bain, granules pour le bain, bain relaxant, bain moussant, gel pour le bain, produits de soins solaires, produits solaires, écrans solaires totaux, préparations autobronzantes; crèmes, lotions et gels de bronzage; bâtonnets de bronzage, poudres bronzantes, préparations après-soleil apaisantes et hydratantes; lotions, crèmes, baumes, jets et gels avant-rasage et après-rasage; crème à raser, gel à raser, sacs et mallettes à cosmétiques vendus vides; préparations pour soins de la peau, préparations de traitement cutané, hydratants pour le visage, nettoyants pour le visage, crèmes de beauté, lotions pour le visage, gels pour le visage, masques de beauté, crèmes, lotions et gels pour les yeux; lotions nettoyantes pour la peau, crèmes nettoyantes pour la peau, gels nettoyants pour la peau, exfoliant pour le visage, crèmes, lotions et gels anti-rides non médicamenteux, savons exfoliants, désincrustants, crèmes, lotions, gels et huiles de bronzage; crèmes, lotions et gels de réparation de la peau non médicamenteux; crème pour les mains, crème pour le corps, lotion pour le corps, gel pour le corps, huile pour le corps, poudre pour le corps, tonifiants pour le corps, nettoyants corporels, vaporisateurs pour le corps et solutions de lavage pour le corps, brume hydratante, crèmes, lotions et gels de régénération de la peau non médicamenteux; démaquillants, démaquillant pour les yeux, déodorants personnels et produits antisudorifiques, poudre de talc; préparations de soins capillaires, produits de mise en plis, produits volumisants pour les cheveux, produits antisolaires pour les cheveux; parfumerie, nommément parfum, eau de parfum, eau de toilette, eau de Cologne et huiles essentielles pour les soins du corps, huiles aromatisées, lotions parfumées pour le corps, hydratants parfumés pour la peau, savons parfumés pour la peau, crèmes parfumées pour le corps et poudres parfumées pour le corps. **Emploi** projeté au CANADA en liaison avec les marchandises.

**1,232,532.** 2004/10/04. The Governor and Company of Adventurers of England trading into Hudson's Bay, also known as Hudson's Bay Company, 401 Bay Street, Suite 1420, Toronto, ONTARIO, M5H2Y4

## EVERYTHING UNDER THE SUN

**WARES:** Dinnerware and serve ware namely plates, bowls platters, knives, forks and spoons drink ware namely, glasses, cups, mugs; home décor, namely, vases, hanging art for the home, picture frames, photo boxes and albums, mirrors, picture frames, lamps (electric and non electric) tabletop picture frames, patio décor, namely, planters made of ceramic, resin, fibreglass, metal and clay, non-electric and electric lanterns, outdoor candles,

wind chimes, flags, wind socks; gardening tools, garden ornamentation, statuary; toys and games, namely, beach balls, horse shoes, flying discs, croquet, badminton, volleyball, water guns, pool noodles, surf boards, goggles, swim masks, fins, snorkels; towels; cushions; blankets and throws; kitchen and table linens; candles, candle holders; patio furniture. **SERVICES:** Operation of retail department stores, operation of a business selling products and services in department stores; promotion of in store sales and marketing activities of third party goods and services; publication and dissemination of editorial, advertising, entertainment, information and news content through print media and the Internet. **Proposed Use** in CANADA on wares and on services.

**MARCHANDISES:** Articles de table et articles de service, nommément assiettes, bols, plats de service, couteaux, fourchettes et cuillères, articles pour boissons, nommément verres, tasses, grosses tasses; décor pour le foyer, nommément vases, œuvres d'art pour la maison, cadres, boîtes et albums à photographies, miroirs, cadres, lampes (électriques et non électriques), cadres de dessus de table, décor de patio, nommément jardinières en céramique, en résine, en fibre de verre, en métal et en argile, lanternes électriques et non électriques, bougies de plein air, carillons éoliens, drapeaux, manches à air; outils de jardinage, ornementation de jardin, statues; jouets et jeux, nommément ballons de plage, fers à cheval, disques volants, croquet, badminton, volley-ball, pistolets à eau, nouilles à piscine, planches de surf, lunette de protection, masques de natation, ailerons, tubas; serviettes; coussins; couvertures et jetés; linges de cuisine et de table; bougies, bougeoirs; meubles de patio. **SERVICES:** Exploitation de grands magasins de détail, exploitation d'une entreprise spécialisée dans la vente de produits et services dans les magasins à grande surface; promotion d'activités de vente et de commercialisation en magasin des biens et services de tiers; publication et diffusion de contenu rédactionnel, de matériel publicitaire, de contenu ayant trait au divertissement, d'information et de nouvelles au moyen de médias imprimés et de l'Internet. **Emploi** projeté au CANADA en liaison avec les marchandises et en liaison avec les services.

**1,232,535.** 2004/10/04. L'OREAL, Société anonyme, 14, rue Royale, 75008 PARIS, FRANCE **Representative for Service/ Représentant pour Signification:** ROBIC, CENTRE CDP CAPITAL, 1001, SQUARE VICTORIA, BLOC E - 8E ETAGE, MONTRÉAL, QUÉBEC, H2Z2B7

## VOLUME SHOCKING

Le droit à l'usage exclusif du mot 'VOLUME' en dehors de la marque de commerce n'est pas accordé.

**MARCHANDISES:** Mascara. **Emploi** projeté au CANADA en liaison avec les marchandises.

The right to the exclusive use of the word 'VOLUME' is disclaimed apart from the trade-mark.

**WARES:** Fard à cils. **Proposed Use** in CANADA on wares.

**1,232,557.** 2004/10/04. Staples, Inc., 500 Staples Drive, Framingham, Massachusetts 01702, UNITED STATES OF AMERICA **Representative for Service/ Représentant pour Signification:** BERESKIN & PARR, BOX 401, 40 KING STREET WEST, TORONTO, ONTARIO, M5H3Y2

## HYPE

**WARES:** Pens, highlighters, pads of paper, note paper, writing paper, copy paper, loose leaf paper. **Proposed Use** in CANADA on wares.

**MARCHANDISES:** Stylos, surligneurs, blocs de papier, papier à notes, papier à écrire, papier à photocopie, feuilles mobiles. **Emploi** projeté au CANADA en liaison avec les marchandises.

**1,232,562.** 2004/10/04. Pedigree Perfection International, Inc., 3408 Pear Tree Circle, Lauderhill, Florida 33319, UNITED STATES OF AMERICA

## PeePees-N-More

**WARES:** Disposable Dog Diapers for puppies, training, incontinence and/or bitches in heat. **Proposed Use** in CANADA on wares.

**MARCHANDISES:** Couches jetables pour chiens, nommément pour les chiots, pour l'entraînement, pour l'incontinence et/ou pour les chiennes en chaleur. **Emploi** projeté au CANADA en liaison avec les marchandises.

**1,232,564.** 2004/10/04. Pedigree Perfection International, Inc., 3408 Pear Tree Circle, Lauderhill, Florida 33319, UNITED STATES OF AMERICA

## WeeWees-N-More

**WARES:** Disposable Dog Diapers for puppies, training, incontinence and/or bitches in heat. **Proposed Use** in CANADA on wares.

**MARCHANDISES:** Couches jetables pour chiens, nommément pour les chiots, pour l'entraînement, pour l'incontinence et/ou pour les chiennes en chaleur. **Emploi** projeté au CANADA en liaison avec les marchandises.

**1,232,567.** 2004/10/04. Thermor Ltd., 395 Cochrane Drive, Markham, ONTARIO, L3R4R5 **Representative for Service/ Représentant pour Signification:** STEPHEN WEINSTEIN, (WEINSTEIN & ASSOCIATES), 4999 ST. CATHERINE STREET WEST, SUITE 102, MONTREAL, QUEBEC, H3Z1T3

## EDENHEARST

**WARES:** Catalogs. **Proposed Use** in CANADA on wares.

**MARCHANDISES:** Catalogues. **Emploi** projeté au CANADA en liaison avec les marchandises.

**1,232,568.** 2004/10/04. C.B. Fleet Investment Corporation (a Delaware corporation), 300 Delaware Avenue, Suite 900, Wilmington, Delaware 19801, UNITED STATES OF AMERICA **Representative for Service/Représentant pour Signification:** GOWLING LAFLEUR HENDERSON LLP, SUITE 5800, SCOTIA PLAZA, 40 KING STREET WEST, TORONTO, ONTARIO, M5H3Z7

## ISLAND SPLASH

**WARES:** Feminine deodorant spray. **Proposed** Use in CANADA on wares.

**MARCHANDISES:** Déodorant féminin en aérosol. **Emploi** projeté au CANADA en liaison avec les marchandises.

**1,232,580.** 2004/10/04. LIZ CLAIBORNE, INC. (a Delaware corporation organized and existing under the laws of the state of Delaware), 1441 Broadway, New York, New York 10018, UNITED STATES OF AMERICA **Representative for Service/Représentant pour Signification:** FETHERSTONHAUGH & CO., SUITE 900, 55 METCALFE STREET, P.O. BOX 2999, STATION D, OTTAWA, ONTARIO, K1P5Y6

## INTUITIONS

**WARES:** Jewellery of all kinds and watches. **Proposed** Use in CANADA on wares.

**MARCHANDISES:** Bijoux de toutes sortes et montres. **Emploi** projeté au CANADA en liaison avec les marchandises.

**1,232,583.** 2004/10/04. MAAX Canada Inc., 1010 Sherbrooke Ouest, bureau 1610, Montréal, QUÉBEC, H3A2R7

## CANYON

**MARCHANDISES:** Douches, bases de douche et portes de douches. **Emploi** projeté au CANADA en liaison avec les marchandises.

**WARES:** Showers, shower bases and shower doors. **Proposed** Use in CANADA on wares.

**1,232,630.** 2004/10/04. Qimmik Manufacturing Inc., 1220, Sheppard Avenue East, Suite 412, North York, ONTARIO, M2K2S5 **Representative for Service/Représentant pour Signification:** GOWLING LAFLEUR HENDERSON LLP, 1 PLACE VILLE MARIE, 37TH FLOOR/37E ETAGE, MONTREAL, QUEBEC, H3B3P4

## OMEGABONE

**WARES:** Pet food supplements. **Proposed** Use in CANADA on wares.

**MARCHANDISES:** Suppléments alimentaires pour animaux de compagnie. **Emploi** projeté au CANADA en liaison avec les marchandises.

**1,232,631.** 2004/10/04. Boston Scientific Limited, P.O. Box 111, Bishop's Court Hill, St. Michael, Barbados, WEST INDIES **Representative for Service/Représentant pour Signification:** FILLMORE RILEY LLP, 1700 COMMODITY EXCHANGE TOWER, 360 MAIN STREET, WINNIPEG, MANITOBA, R3C3Z3

## OBTRYX

**WARES:** Medical devices, namely, incontinence slings. **Proposed** Use in CANADA on wares.

**MARCHANDISES:** Dispositifs médicaux, nommément bandelettes. **Emploi** projeté au CANADA en liaison avec les marchandises.

**1,232,632.** 2004/10/04. Kent Pedersen, Box 2435, Dawson Creek, BRITISH COLUMBIA, V1G4T9 **Representative for Service/Représentant pour Signification:** OYEN WIGGS GREEN & MUTALA, SUITE 480 - THE STATION, 601 WEST CORDOVA STREET, VANCOUVER, BRITISH COLUMBIA, V6B1G1

## LAKOTA

**WARES:** Herbal remedies, namely echinacea; amino acid supplements; herbal preparations for the treatment of hair, skin and nails; herbal preparations for the treatment of pain; herbal preparations for the treatment of muscle and joint pain; herbal preparations for the treatment of arthritis; herbal preparations for the treatment of joint cartilage degeneration; herbal preparations for the treatment of prostate malfunction; herbal preparations for the treatment of colds; herbal preparations for the lubrication of joints; herbal preparations for the prevention of flu; herbal preparations for the treatment of pain in animals; liniments; vitamin supplements. **Used** in CANADA since at least as early as March 06, 2000 on wares.

**MARCHANDISES:** Remèdes de phytothérapie, nommément échinacée; suppléments d'acides aminés; préparations à base d'herbes pour le traitement des cheveux, de la peau et des ongles; préparations à base d'herbes pour le traitement de la douleur; préparations à base d'herbes pour le traitement de la douleur musculaire et articulaire; préparations à base d'herbes pour le traitement de l'arthrite; préparations à base d'herbes pour le traitement de la dégénérescence du cartilage articulaire; préparations à base d'herbes pour le traitement du dysfonctionnement de la prostate; préparations à base d'herbes

pour le traitement de rhumes; préparations à base d'herbes pour la lubrification d'articulations; préparations à base d'herbes pour la prévention de la grippe; préparations à base d'herbes pour le traitement de la douleur chez les animaux; liniments; suppléments de vitamines. **Employée** au CANADA depuis au moins aussi tôt que le 06 mars 2000 en liaison avec les marchandises.

**1,232,646.** 2004/10/04. Brave International Inc., c/o Lindsay McCann, 99 Percy Street, Brighton, ONTARIO, K0K1H0

## Brave Beltworks

**WARES:** Belts, wallets, key cases, and key chains, luggage and handbags; Ladies' and men's garments namely shirts, blouses, dresses, pants, suits, pullovers, T-shirts, sweaters and jeans, socks, sweat shirts, shorts, jackets and athletic bags; Footwear, namely shoes, slippers and boots. **Used** in CANADA since January 01, 1998 on wares.

**MARCHANDISES:** Ceintures, portefeuilles, étuis porte-clés et chaînettes porte-clés, bagages et sacs à main; vêtements pour femmes et hommes, nommément chemises, chemisiers, robes, pantalons, costumes, pulls, tee-shirts, chandails et jeans, chaussettes, pulls d'entraînement, shorts, vestes; et sacs de sport; articles chaussants, nommément souliers, pantoufles et bottes. **Employée** au CANADA depuis 01 janvier 1998 en liaison avec les marchandises.

**1,232,661.** 2004/10/04. Caplan Industries Inc., 6800 Dennett Place, Delta, BRITISH COLUMBIA, V4G1N4 **Representative for Service/Représentant pour Signification:** ACCUPRO TRADEMARK SERVICES, SUITE 702 - 401 WEST GEORGIA STREET, VANCOUVER, BRITISH COLUMBIA, V6B5A1

## SINK YOUR KNEES INTO PURE COMFORT

The right to the exclusive use of the words KNEES and COMFORT is disclaimed apart from the trade-mark.

**WARES:** Accessories sold to the construction and electrical industries, namely, knee pads for workers, back support belts for workers, protective gloves for industrial use, and safety equipment, namely, safety goggles, dust masks and face masks, safety harness other than for vehicle or sports purposes, safety helmets, and reflective safety bands to be worn on the body; Accessories sold to the construction and electrical industries namely suspenders. **Proposed** Use in CANADA on wares.

Le droit à l'usage exclusif des mots KNEES et COMFORT en dehors de la marque de commerce n'est pas accordé.

**MARCHANDISES:** Accessoires vendus aux industries électriques et de la construction, nommément genouillères pour employés, ceintures de soutien lombaire pour employés, gants de protection pour usage industriel, et équipement de sécurité, nommément lunettes de sécurité, masques antipoussière et masques faciaux, harnais de sécurité autres que pour véhicule ou sports, casques de sécurité, et bandes de sécurité réfléchissantes à porter sur le corps; accessoires vendus aux industries électriques et de la construction, nommément bretelles. **Emploi** projeté au CANADA en liaison avec les marchandises.

**1,232,678.** 2004/10/05. Blitz U.S.A., Inc., 404 26th Avenue N.W., Miami, Oklahoma, 74354, UNITED STATES OF AMERICA **Representative for Service/Représentant pour Signification:** GOWLING LAFLEUR HENDERSON LLP, SUITE 2600, 160 ELGIN STREET, OTTAWA, ONTARIO, K1P1C3

## STARCHASER

**WARES:** Combination pet toy and scratching pad. **Priority** Filing Date: April 06, 2004, Country: UNITED STATES OF AMERICA, Application No: 78/396,937 in association with the same kind of wares. **Proposed** Use in CANADA on wares.

**MARCHANDISES:** Combinaison planche à griffes et jouet pour animaux de compagnie. **Date** de priorité de production: 06 avril 2004, pays: ÉTATS-UNIS D'AMÉRIQUE, demande no: 78/396,937 en liaison avec le même genre de marchandises. **Emploi** projeté au CANADA en liaison avec les marchandises.

**1,232,689.** 2004/10/05. Procom Services Inc., 2323 Yonge Street, Suite 605, Toronto, ONTARIO, M4P2C9 **Representative for Service/Représentant pour Signification:** RIDOUT & MAYBEE LLP, ONE QUEEN STREET EAST, SUITE 2400, TORONTO, ONTARIO, M5C3B1

## FLEXTRACK

**SERVICES:** Providing business process and contractor management services for others. **Used** in CANADA since at least as early as July 26, 2004 on services.

**SERVICES:** Fourniture de procédés d'entreprise et services de gestion d'entrepreneur pour des tiers. **Employée** au CANADA depuis au moins aussi tôt que le 26 juillet 2004 en liaison avec les services.

**1,232,708.** 2004/10/05. Origins Natural Resources Inc., 767 Fifth Avenue, New York, New York 10153, UNITED STATES OF AMERICA **Representative for Service/Représentant pour Signification:** BERESKIN & PARR, BOX 401, 40 KING STREET WEST, TORONTO, ONTARIO, M5H3Y2

## ALL AND NOTHING

**WARES:** Cosmetics namely foundation make up, face powder, pressed powder, loose powder, blush, cover up creams, concealers, eye shadows, eye liners, eye pencils, eye makeup, eye treatments in the form of creams, gels and lotions; lip products namely lipsticks, lip colour, lip tint, lip gloss, lip glaze, lip pencils, lip liners, lip balms, lip shine, and lip conditioner, mascara, lash tints, lash enhancers, lash primers, brow pencils, brow moisturizing cream, gel and lotion; nail care preparations, nail lacquer, nail polish, nail polish remover; skin masks, toners, tonics, clarifiers, astringents and refreshers; soaps for personal use, skin cleansers, face and body powders for personal use, bath and shower skin preparations, bath oils, bath salts, bath beads, bath gels, bath grains, bath soak, bubble bath, bath gelatin, sun care preparations, sun screen preparations, sun block preparations, self-tanning preparations; skin bronzer creams, lotions and gels; bronzing sticks, bronzing powders, after-sun soothing and moisturizing preparations; pre-shave and after shave lotions, creams, balms, splashes and gels; shaving cream, shaving gel, cosmetic bags and cases, sold empty; skin care preparations, skin care treatment preparations, facial moisturizers, facial cleansers, face creams, face lotions, face gels, facial masks, eye creams, lotions and gels; skin cleansing lotions, skin cleansing creams, skin cleansing gels, facial scrub, non-medicated anti-wrinkle creams, lotions and gels, exfoliating soaps, scrubs, creams, lotions, gels and oils; non-medicated skin repair creams, lotions and gels; hand cream, body cream, body lotion, body gel, body oil, body powder, body toners, body cleansers, body sprays and body washes, moisturizing mist, non-medicated skin renewal creams, lotions and gels; makeup removers, eye makeup remover, personal deodorants and antiperspirants, talcum powder; hair care preparations, hair styling preparations, hair volumizing preparations, hair sunscreen preparations; perfumery, namely perfume, eau de perfume, eau de toilette, cologne and essential oils for personal use, scented oils, fragranced body lotions, fragranced skin moisturizers, fragranced skin soaps, fragranced body creams and fragranced body powders. **Proposed** Use in CANADA on wares.

**MARCHANDISES:** Cosmétiques, nommément fond de teint, poudre faciale, poudre pressée, poudre libre, fard à joues, crèmes de fond, cache-cernes, ombres à paupières, eye-liner, crayons à paupières, maquillage pour les yeux, traitements pour les yeux sous forme de crèmes, gels et lotions; produits pour les lèvres, nommément rouges à lèvres, couleur pour les lèvres, teinte pour les lèvres, brillant à lèvres, vernis à lèvres, crayons à lèvres, crayons contour des lèvres, baumes pour les lèvres, éclat pour les lèvres et revitalisant pour les lèvres, fard à cils, teintées pour les cils, épaisseur de cils, apprêts pour les cils, crayons à sourcils, crèmes, gels et lotions hydratants pour les sourcils; préparations de soins des ongles, vernis à ongles, laque pour les ongles, dissolvant de vernis à ongles; masques pour la peau, tonifiants, toniques, éclaircissants, astringents et rafraîchissants; savons pour les soins du corps, nettoyants pour la peau, poudres pour le visage et le corps pour usage personnel, produits cutanés pour le bain et la douche, huiles de bain, sels de bain, perles pour le bain, gels pour le bain, granules pour le bain, bain relaxant, bain moussant, gel pour le bain, produits de soins solaires, produits solaires, écrans solaires totaux, préparations autobronzantes; crèmes, lotions et gels de bronzage; bâtonnets de bronzage,

poudres bronzantes, préparations après-soleil apaisantes et hydratantes; lotions, crèmes, baumes, jets et gels avant-rasage et après-rasage; crème à raser, gel à raser, sacs et mallettes à cosmétiques vendus vides; préparations pour soins de la peau, préparations de traitement cutané, hydratants pour le visage, nettoyants pour le visage, crèmes de beauté, lotions pour le visage, gels pour le visage, masques de beauté, crèmes, lotions et gels pour les yeux; lotions nettoyantes pour la peau, crèmes nettoyantes pour la peau, gels nettoyants pour la peau, exfoliant pour le visage, crèmes, lotions et gels anti-rides non médicamenteux, savons exfoliants, désincrustants, crèmes, lotions, gels et huiles de bronzage; crèmes, lotions et gels de réparation de la peau non médicamenteux; crème pour les mains, crème pour le corps, lotion pour le corps, gel pour le corps, huile pour le corps, poudre pour le corps, tonifiants pour le corps, nettoyants corporels, vaporisateurs pour le corps et solutions de lavage pour le corps, brume hydratante, crèmes, lotions et gels de régénération de la peau non médicamenteux; démaquillants, démaquillant pour les yeux, déodorants personnels et produits antisudorifiques, poudre de talc; préparations de soins capillaires, produits de mise en plis, produits volumisants pour les cheveux, produits antisolaires pour les cheveux; parfumerie, nommément parfum, eau de parfum, eau de toilette, eau de Cologne et huiles essentielles pour les soins du corps, huiles aromatisées, lotions parfumées pour le corps, hydratants parfumés pour la peau, savons parfumés pour la peau, crèmes parfumées pour le corps et poudres parfumées pour le corps. **Emploi** projeté au CANADA en liaison avec les marchandises.

**1,232,711.** 2004/10/05. Prescriptives Inc., 767 Fifth Avenue, New York, New York 10153, UNITED STATES OF AMERICA  
**Representative for Service/Représentant pour Signification:** BERESKIN & PARR, BOX 401, 40 KING STREET WEST, TORONTO, ONTARIO, M5H3Y2

## MODERNISTA

**WARES:** Cosmetics namely foundation make up, face powder, pressed powder, loose powder, blush, cover up creams, concealers, eye shadows, eye liners, eye pencils, eye makeup, eye treatments in the form of creams, gels and lotions; lip products namely lipsticks, lip colour, lip tint, lip gloss, lip glaze, lip pencils, lip liners, lip balms, lip shine, and lip conditioner, mascara, lash tints, lash enhancers, lash primers, brow pencils, brow moisturizing cream, gel and lotion; nail care preparations, nail lacquer, nail polish, nail polish remover; skin masks, toners, tonics, clarifiers, astringents and refreshers; soaps for personal use, skin cleansers, face and body powders for personal use, bath and shower skin preparations, bath oils, bath salts, bath beads, bath gels, bath grains, bath soak, bubble bath, bath gelatin, sun care preparations, sun screen preparations, sun block preparations, self-tanning preparations; skin bronzer creams, lotions and gels; bronzing sticks, bronzing powders, after-sun soothing and moisturizing preparations; pre-shave and after shave lotions, creams, balms, splashes and gels; shaving cream, shaving gel, cosmetic bags and cases, sold empty; skin care preparations, skin care treatment preparations, facial moisturizers, facial cleansers, face creams, face lotions, face gels,

facial masks, eye creams, lotions and gels; skin cleansing lotions, skin cleansing creams, skin cleansing gels, facial scrub, non-medicated anti-wrinkle creams, lotions and gels, exfoliating soaps, scrubs, creams, lotions, gels and oils; non-medicated skin repair creams, lotions and gels; hand cream, body cream, body lotion, body gel, body oil, body powder, body toners, body cleansers, body sprays and body washes, moisturizing mist, non-medicated skin renewal creams, lotions and gels; makeup removers, eye makeup remover, personal deodorants and antiperspirants, talcum powder; hair care preparations, hair styling preparations, hair volumizing preparations, hair sunscreen preparations; perfumery, namely perfume, eau de perfume, eau de toilette, cologne and essential oils for personal use, scented oils, fragranced body lotions, fragranced skin moisturizers, fragranced skin soaps, fragranced body creams and fragranced body powders. **Proposed** Use in CANADA on wares.

**MARCHANDISES:** Cosmétiques, nommément fond de teint, poudre faciale, poudre pressée, poudre libre, fard à joues, crèmes de fond, cache-ernes, ombres à paupières, eye-liner, crayons à paupières, maquillage pour les yeux, traitements pour les yeux sous forme de crèmes, gels et lotions; produits pour les lèvres, nommément rouges à lèvres, couleur pour les lèvres, teinte pour les lèvres, brillant à lèvres, vernis à lèvres, crayons à lèvres, crayons contour des lèvres, baumes pour les lèvres, éclat pour les lèvres et revitalisant pour les lèvres, fard à cils, teintures pour les cils, épaisseur de cils, apprêts pour les cils, crayons à sourcils, crèmes, gels et lotions hydratants pour les sourcils; préparations de soins des ongles, vernis à ongles, laque pour les ongles, dissolvant de vernis à ongles; masques pour la peau, tonifiants, toniques, éclaircissants, astringents et rafraîchissants; savons pour les soins du corps, nettoyants pour la peau, poudres pour le visage et le corps pour usage personnel, produits cutanés pour le bain et la douche, huiles de bain, sels de bain, perles pour le bain, gels pour le bain, granules pour le bain, bain relaxant, bain moussant, gel pour le bain, produits de soins solaires, produits solaires, écrans solaires totaux, préparations autobronzantes; crèmes, lotions et gels de bronzage; bâtonnets de bronzage, poudres bronzantes, préparations après-soleil apaisantes et hydratantes; lotions, crèmes, baumes, jets et gels avant-rasage et après-rasage; crème à raser, gel à raser, sacs et mallettes à cosmétiques vendus vides; préparations pour soins de la peau, préparations de traitement cutané, hydratants pour le visage, nettoyants pour le visage, crèmes de beauté, lotions pour le visage, gels pour le visage, masques de beauté, crèmes, lotions et gels pour les yeux; lotions nettoyantes pour la peau, crèmes nettoyantes pour la peau, gels nettoyants pour la peau, exfoliant pour le visage, crèmes, lotions et gels anti-rides non médicamenteux, savons exfoliants, désincrustants, crèmes, lotions, gels et huiles de bronzage; crèmes, lotions et gels de réparation de la peau non médicamenteux; crème pour les mains, crème pour le corps, lotion pour le corps, gel pour le corps, huile pour le corps, poudre pour le corps, tonifiants pour le corps, nettoyants corporels, vaporisateurs pour le corps et solutions de lavage pour le corps, brume hydratante, crèmes, lotions et gels de régénération de la peau non médicamenteux; démaquillants, démaquillant pour les yeux, déodorants personnels et produits antisudorifiques, poudre de talc; préparations de soins capillaires, produits de mise en plis, produits volumisants pour les cheveux,

produits antisolaires pour les cheveux; parfumerie, nommément parfum, eau de parfum, eau de toilette, eau de Cologne et huiles essentielles pour les soins du corps, huiles aromatisées, lotions parfumées pour le corps, hydratants parfumés pour la peau, savons parfumés pour la peau, crèmes parfumées pour le corps et poudres parfumées pour le corps. **Emploi** projeté au CANADA en liaison avec les marchandises.

**1,232,712.** 2004/10/05. Origins Natural Resources Inc., 767 Fifth Avenue, New York, New York 10153, UNITED STATES OF AMERICA **Representative for Service/Représentant pour Signification:** BERESKIN & PARR, BOX 401, 40 KING STREET WEST, TORONTO, ONTARIO, M5H3Y2

## OUT SMART

**WARES:** Cosmetics namely foundation make up, face powder, pressed powder, loose powder, blush, cover up creams, concealers, eye shadows, eye liners, eye pencils, eye makeup, eye treatments in the form of creams, gels and lotions; lip products namely lipsticks, lip colour, lip tint, lip gloss, lip glaze, lip pencils, lip liners, lip balms, lip shine, and lip conditioner, mascara, lash tints, lash enhancers, lash primers, brow pencils, brow moisturizing cream, gel and lotion; nail care preparations, nail lacquer, nail polish, nail polish remover; skin masks, toners, tonics, clarifiers, astringents and refreshers; soaps for personal use, skin cleansers, face and body powders for personal use, bath and shower skin preparations, bath oils, bath salts, bath beads, bath gels, bath grains, bath soak, bubble bath, bath gelatin, sun care preparations, sun screen preparations, sun block preparations, self-tanning preparations; skin bronzer creams, lotions and gels; bronzing sticks, bronzing powders, after-sun soothing and moisturizing preparations; pre-shave and after shave lotions, creams, balms, splashes and gels; shaving cream, shaving gel, cosmetic bags and cases, sold empty; skin care preparations, skin care treatment preparations, facial moisturizers, facial cleansers, face creams, face lotions, face gels, facial masks, eye creams, lotions and gels; skin cleansing lotions, skin cleansing creams, skin cleansing gels, facial scrub, non-medicated anti-wrinkle creams, lotions and gels, exfoliating soaps, scrubs, creams, lotions, gels and oils; non-medicated skin repair creams, lotions and gels; hand cream, body cream, body lotion, body gel, body oil, body powder, body toners, body cleansers, body sprays and body washes, moisturizing mist, non-medicated skin renewal creams, lotions and gels; makeup removers, eye makeup remover, personal deodorants and antiperspirants, talcum powder; hair care preparations, hair styling preparations, hair volumizing preparations, hair sunscreen preparations; perfumery, namely perfume, eau de perfume, eau de toilette, cologne and essential oils for personal use, scented oils, fragranced body lotions, fragranced skin moisturizers, fragranced skin soaps, fragranced body creams and fragranced body powders. **Proposed** Use in CANADA on wares.

**MARCHANDISES:** Cosmétiques, nommément fond de teint, poudre faciale, poudre pressée, poudre libre, fard à joues, crèmes de fond, cache-cernes, ombres à paupières, eye-liner, crayons à paupières, maquillage pour les yeux, traitements pour les yeux sous forme de crèmes, gels et lotions; produits pour les lèvres, nommément rouges à lèvres, couleur pour les lèvres, teinte pour les lèvres, brillant à lèvres, vernis à lèvres, crayons à lèvres, crayons contour des lèvres, baumes pour les lèvres, éclat pour les lèvres et revitalisant pour les lèvres, fard à cils, teintures pour les cils, épaisseur de cils, apprêts pour les cils, crayons à sourcils, crèmes, gels et lotions hydratants pour les sourcils; préparations de soins des ongles, vernis à ongles, laque pour les ongles, dissolvant de vernis à ongles; masques pour la peau, tonifiants, toniques, éclaircissants, astringents et rafraîchissants; savons pour les soins du corps, nettoyants pour la peau, poudres pour le visage et le corps pour usage personnel, produits cutanés pour le bain et la douche, huiles de bain, sels de bain, perles pour le bain, gels pour le bain, granules pour le bain, bain relaxant, bain moussant, gel pour le bain, produits de soins solaires, produits solaires, écrans solaires totaux, préparations autobronzantes; crèmes, lotions et gels de bronzage; bâtonnets de bronzage, poudres bronzantes, préparations après-soleil apaisantes et hydratantes; lotions, crèmes, baumes, jets et gels avant-rasage et après-rasage; crème à raser, gel à raser, sacs et mallettes à cosmétiques vendus vides; préparations pour soins de la peau, préparations de traitement cutané, hydratants pour le visage, nettoyants pour le visage, crèmes de beauté, lotions pour le visage, gels pour le visage, masques de beauté, crèmes, lotions et gels pour les yeux; lotions nettoyantes pour la peau, crèmes nettoyantes pour la peau, gels nettoyants pour la peau, exfoliant pour le visage, crèmes, lotions et gels anti-rides non médicamenteux, savons exfoliants, désincrustants, crèmes, lotions, gels et huiles de bronzage; crèmes, lotions et gels de réparation de la peau non médicamenteux; crème pour les mains, crème pour le corps, lotion pour le corps, gel pour le corps, huile pour le corps, poudre pour le corps, tonifiants pour le corps, nettoyants corporels, vaporisateurs pour le corps et solutions de lavage pour le corps, brume hydratante, crèmes, lotions et gels de régénération de la peau non médicamenteux; démaquillants, démaquillant pour les yeux, déodorants personnels et produits antisudorifiques, poudre de talc; préparations de soins capillaires, produits de mise en plis, produits volumisants pour les cheveux, produits antisolaires pour les cheveux; parfumerie, nommément parfum, eau de parfum, eau de toilette, eau de Cologne et huiles essentielles pour les soins du corps, huiles aromatisées, lotions parfumées pour le corps, hydratants parfumés pour la peau, savons parfumés pour la peau, crèmes parfumées pour le corps et poudres parfumées pour le corps. **Emploi** projeté au CANADA en liaison avec les marchandises.

**1,232,722.** 2004/10/05. E.S. ORIGINALS, INC. (a New York Corporation), 450 West 33rd Street, New York, New York 10001, UNITED STATES OF AMERICA **Representative for Service/ Représentant pour Signification:** FETHERSTONHAUGH & CO., SUITE 900, 55 METCALFE STREET, P.O. BOX 2999, STATION D, OTTAWA, ONTARIO, K1P5Y6

## AIR TRANSFER

**WARES:** Structural components used in the construction of shoes. **Used** in UNITED STATES OF AMERICA on wares. **Registered** in or for UNITED STATES OF AMERICA on May 22, 2001 under No. 2,454,304 on wares. **Proposed** Use in CANADA on wares.

**MARCHANDISES:** Composants structureaux utilisés dans la fabrication de chaussures. **Employée:** ÉTATS-UNIS D'AMÉRIQUE en liaison avec les marchandises. **Enregistrée** dans ou pour ÉTATS-UNIS D'AMÉRIQUE le 22 mai 2001 sous le No. 2,454,304 en liaison avec les marchandises. **Emploi** projeté au CANADA en liaison avec les marchandises.

**1,232,726.** 2004/10/05. L'OREAL, Société anonyme, 14, rue Royale, 75008 PARIS, FRANCE **Representative for Service/ Représentant pour Signification:** ROBIC, CENTRE CDP CAPITAL, 1001, SQUARE VICTORIA, BLOC E - 8E ETAGE, MONTRÉAL, QUÉBEC, H2Z2B7

## FRENCH LINER

Le droit à l'usage exclusif du mot FRENCH en dehors de la marque de commerce n'est pas accordé.

**MARCHANDISES:** Vernis à ongles. **Emploi** projeté au CANADA en liaison avec les marchandises.

The right to the exclusive use of the word FRENCH is disclaimed apart from the trade-mark.

**WARES:** Nail polish. **Proposed** Use in CANADA on wares.

**1,232,777.** 2004/10/05. FPI Fireplace Products International Ltd., 6988 Venture Street, Delta, BRITISH COLUMBIA, V4G1H4 **Representative for Service/Représentant pour Signification:** GOWLING LAFLEUR HENDERSON LLP, 2300 - 1055 DUNSMUIR STREET, P.O. BOX 49122, BENTALL IV, VANCOUVER, BRITISH COLUMBIA, V7X1J1

## THE WESTMINSTER

**WARES:** Fireplaces and structural parts therefor, fireplace accessories and attachments for such fireplaces, namely, gas surround inserts, plates, covers, louvers, brackets, burners, artificial fire logs sold as parts of fireplaces. **Used** in CANADA since August 31, 2004 on wares. **Priority** Filing Date: April 14, 2004, Country: UNITED STATES OF AMERICA, Application No: 78/401,802 in association with the same kind of wares.

**MARCHANDISES:** Foyers et pièces structurales de foyers, accessoires de foyers et équipements pour foyers, nommément foyers à gaz encastrables et garnitures, plaques, couvercles, déflecteurs, fixations, brûleurs, bûches artificielles pour foyers vendues comme pièces de foyers. **Employée** au CANADA depuis 31 août 2004 en liaison avec les marchandises. **Date** de priorité de production: 14 avril 2004, pays: ÉTATS-UNIS D'AMÉRIQUE, demande no: 78/401,802 en liaison avec le même genre de marchandises.



**1,232,778.** 2004/10/05. FPI Fireplace Products International Ltd., 6988 Venture Street, Delta, BRITISH COLUMBIA, V4G1H4  
**Representative for Service/Représentant pour Signification:** GOWLING LAFLEUR HENDERSON LLP, 2300 - 1055 DUNSMUIR STREET, P.O. BOX 49122, BENTALL IV, VANCOUVER, BRITISH COLUMBIA, V7X1J1

## THE KENSINGTON

**WARES:** Fireplaces and structural parts therefor, fireplace accessories and attachments for such fireplaces, namely, gas surround inserts, plates, covers, louvers, brackets, burners, artificial fire logs sold as parts of fireplaces. **Used** in CANADA since August 31, 2004 on wares. **Priority** Filing Date: April 14, 2004, Country: UNITED STATES OF AMERICA, Application No: 78/401,814 in association with the same kind of wares.

**MARCHANDISES:** Foyers et pièces structurales de foyers, accessoires de foyers et équipements pour foyers, nommément foyers à gaz encastrables et garnitures, plaques, couvercles, déflecteurs, fixations, brûleurs, bûches artificielles pour foyers vendues comme pièces de foyers. **Employée** au CANADA depuis 31 août 2004 en liaison avec les marchandises. **Date** de priorité de production: 14 avril 2004, pays: ÉTATS-UNIS D'AMÉRIQUE, demande no: 78/401,814 en liaison avec le même genre de marchandises.

**1,232,779.** 2004/10/05. FPI Fireplace Products International Ltd., 6988 Venture Street, Delta, BRITISH COLUMBIA, V4G1H4  
**Representative for Service/Représentant pour Signification:** GOWLING LAFLEUR HENDERSON LLP, 2300 - 1055 DUNSMUIR STREET, P.O. BOX 49122, BENTALL IV, VANCOUVER, BRITISH COLUMBIA, V7X1J1

## THE BALMORAL

**WARES:** Fireplaces and structural parts therefor, fireplace accessories and attachments for such fireplaces, namely, gas surround inserts, plates, covers, louvers, brackets, burners, artificial fire logs sold as parts of fireplaces. **Used** in CANADA since August 31, 2004 on wares. **Priority** Filing Date: April 14, 2004, Country: UNITED STATES OF AMERICA, Application No: 78/401,793 in association with the same kind of wares.

**MARCHANDISES:** Foyers et pièces structurales de foyers, accessoires de foyers et équipements pour foyers, nommément foyers à gaz encastrables et garnitures, plaques, couvercles, déflecteurs, fixations, brûleurs, bûches artificielles pour foyers vendues comme pièces de foyers. **Employée** au CANADA depuis 31 août 2004 en liaison avec les marchandises. **Date** de priorité de production: 14 avril 2004, pays: ÉTATS-UNIS D'AMÉRIQUE, demande no: 78/401,793 en liaison avec le même genre de marchandises.

**1,232,881.** 2004/10/01. OMEGA NATURAL SCIENCE, INC., a Massachusetts corporation, 1050 Winter Street, Suite 1000, Waltham, Massachusetts 02451, UNITED STATES OF AMERICA **Representative for Service/Représentant pour Signification:** MACRAE & CO., P.O. BOX 806, STATION B, 222 SOMERSET STREET WEST, SUITE 600, OTTAWA, ONTARIO, K1P5T4

## OMEGABRITE

**WARES:** Nutritional supplements containing Omega-3 fatty acids. **Used** in CANADA since at least as early as January 17, 2000 on wares.

**MARCHANDISES:** Suppléments nutritifs contenant des acides gras oméga 3. **Employée** au CANADA depuis au moins aussi tôt que le 17 janvier 2000 en liaison avec les marchandises.

**1,232,889.** 2004/10/06. VEKA AG, Dieselstraße 8, 48324 Sendenhorst, GERMANY **Representative for Service/Représentant pour Signification:** MCFADDEN, FINCHAM, 225 METCALFE STREET, SUITE 606, OTTAWA, ONTARIO, K2P1P9



**WARES:** Vinyl fences and rails. **Used** in CANADA since at least as early as January 2004 on wares.

**MARCHANDISES:** Clôtures et traverses en vinyle. **Employée** au CANADA depuis au moins aussi tôt que janvier 2004 en liaison avec les marchandises.

**1,232,894.** 2004/10/06. VEKA AG, Dieselstraße 8, 48324 Sendenhorst, GERMANY **Representative for Service/Représentant pour Signification:** MCFADDEN, FINCHAM, 225 METCALFE STREET, SUITE 606, OTTAWA, ONTARIO, K2P1P9

## VEKADECK

**WARES:** Reinforced cellular poly-vinyl chloride deck board. **Used** in CANADA since at least as early as August 2004 on wares.

**MARCHANDISES:** Planches de terrasse en polychlorure de vinyle cellulaire renforcé. **Employée** au CANADA depuis au moins aussi tôt que août 2004 en liaison avec les marchandises.

**1,232,940.** 2004/10/06. Woodbine Entertainment Group (a legal entity), P.O. Box 156, 555 Rexdale Boulevard, Rexdale, ONTARIO, M9W5L2 **Representative for Service/Représentant pour Signification:** FRASER MILNER CASGRAIN LLP, 99 BANK STREET, SUITE 1420, OTTAWA, ONTARIO, K1P1H4

## IT'S NOT A SPORTS BAR. IT'S A STADIUM BAR.

The right to the exclusive use of the words SPORTS, BAR, and STADIUM is disclaimed apart from the trade-mark.

**SERVICES:** Providing entertainment through the medium of horse racing and lawful wagering thereon, the improvement of the breeding of horses through the medium of horse racing and lawful wagering thereon, the operation of race tracks and raceways, organizing and conducting horse races, lawful pari-mutuel wagering, including tele-theatre pari-mutuel wagering, or other lawful wagering thereon and related activities, namely, providing restaurant, dining room, bar, lounge and closed circuit television services. **Used** in CANADA since at least as early as October 04, 2004 on services.

Le droit à l'usage exclusif des mots SPORTS, BAR, et STADIUM en dehors de la marque de commerce n'est pas accordé.

**SERVICES:** Fourniture de divertissements liés aux courses de chevaux et aux paris hippiques légaux, amélioration de l'élevage de chevaux au moyen de courses et de paris hippiques légaux, gestion de pistes de courses et d'hippodromes, organisation et tenue de courses de chevaux, paris mutuels ou autres paris légaux et, y compris paris mutuels genre télé-théâtre ou autres paris légaux, services connexes, nommément fournitures de services de restaurant, salle à manger, bar-salon et télévision en circuit fermé. **Employée** au CANADA depuis au moins aussi tôt que le 04 octobre 2004 en liaison avec les services.

**1,232,969.** 2004/10/06. John Rich & Sons Investment Holding Company, 103 Foulk Road, Suite 200, Wilmington, Delaware 19803, UNITED STATES OF AMERICA **Representative for Service/Représentant pour Signification:** MOFFAT & CO., 1200-427 LAURIER AVENUE WEST, P.O. BOX 2088, STATION D, OTTAWA, ONTARIO, K1P5W3

## WOOLRICH

**WARES:** Braided baskets, braided trivets, braided nest bowls and braided hampers. **Proposed** Use in CANADA on wares.

Applicant is owner of registration No(s). TMA553,827

**MARCHANDISES:** Corbeilles à fruits tressées, sous-plat tressés, bols en nid tressés et paniers à linge tressés. **Emploi** projeté au CANADA en liaison avec les marchandises.

Le requérant est le propriétaire de l'enregistrement No(s). TMA553,827

**1,233,065.** 2004/10/07. C.B. Fleet Investment Corporation (a Delaware corporation), 300 Delaware Avenue, Suite 900, Wilmington, Delaware 19801, UNITED STATES OF AMERICA **Representative for Service/Représentant pour Signification:** GOWLING LAFLEUR HENDERSON LLP, SUITE 5800, SCOTIA PLAZA, 40 KING STREET WEST, TORONTO, ONTARIO, M5H3Z7

## ISLAND SPLASH

**WARES:** Douche. **Proposed** Use in CANADA on wares.

**MARCHANDISES:** Douche. **Emploi** projeté au CANADA en liaison avec les marchandises.

**1,233,114.** 2004/10/07. ORAL-B LABORATORIES a Division of Gillette Canada Company, existing under the laws of Nova Scotia, Canada, 4 Robert Speck Parkway, Mississauga, ONTARIO, L4Z4C5 **Representative for Service/Représentant pour Signification:** SMART & BIGGAR, SUITE 900, 55 METCALFE STREET, P.O. BOX 2999, STATION D, OTTAWA, ONTARIO, K1P5Y6

## IN-SIGHT

**WARES:** Electric toothbrushes and replacement brushheads. **Proposed** Use in CANADA on wares.

**MARCHANDISES:** Brosses à dents électriques et têtes de rechange pour brosses à dents. **Emploi** projeté au CANADA en liaison avec les marchandises.

**1,233,115.** 2004/10/07. Chevron U.S.A. Inc., 6001 Bollinger Canyon Road, San Ramon, California, 94583, UNITED STATES OF AMERICA **Representative for Service/Représentant pour Signification:** SMART & BIGGAR, SUITE 900, 55 METCALFE STREET, P.O. BOX 2999, STATION D, OTTAWA, ONTARIO, K1P5Y6

## PURESCAPE

**WARES:** Gasoline and diesel fuel additive. **Priority** Filing Date: September 30, 2004, Country: UNITED STATES OF AMERICA, Application No: 78/492,647 in association with the same kind of wares. **Proposed** Use in CANADA on wares.

**MARCHANDISES:** Additif pour essence et carburant diesel. **Date** de priorité de production: 30 septembre 2004, pays: ÉTATS-UNIS D'AMÉRIQUE, demande no: 78/492,647 en liaison avec le même genre de marchandises. **Emploi** projeté au CANADA en liaison avec les marchandises.

**1,233,120.** 2004/10/07. ORAL-B LABORATORIES a Division of Gillette Canada Company, existing under the laws of Nova Scotia, Canada, 4 Robert Speck Parkway, Mississauga, ONTARIO, L4Z4C5 **Representative for Service/Représentant pour Signification:** SMART & BIGGAR, SUITE 900, 55 METCALFE STREET, P.O. BOX 2999, STATION D, OTTAWA, ONTARIO, K1P5Y6

## TRANSCEND

**WARES:** Electric toothbrushes and replacement brushheads. **Proposed Use** in CANADA on wares.

**MARCHANDISES:** Brosses à dents électriques et têtes de rechange pour brosses à dents. **Emploi** projeté au CANADA en liaison avec les marchandises.

**1,233,121.** 2004/10/07. ORAL-B LABORATORIES a Division of Gillette Canada Company, existing under the laws of Nova Scotia, Canada, 4 Robert Speck Parkway, Mississauga, ONTARIO, L4Z4C5 **Representative for Service/Représentant pour Signification:** SMART & BIGGAR, SUITE 900, 55 METCALFE STREET, P.O. BOX 2999, STATION D, OTTAWA, ONTARIO, K1P5Y6

## DISTINCTION

**WARES:** Electric toothbrushes and replacement brushheads. **Proposed Use** in CANADA on wares.

**MARCHANDISES:** Brosses à dents électriques et têtes de rechange pour brosses à dents. **Emploi** projeté au CANADA en liaison avec les marchandises.

**1,233,126.** 2004/10/07. Kimberly-Clark Worldwide, Inc., 401 North Lake Street, P.O. Box 349, Neenah, Wisconsin 54957-0349, UNITED STATES OF AMERICA **Representative for Service/Représentant pour Signification:** BORDEN LADNER GERVAIS LLP, WORLD EXCHANGE PLAZA, 100 QUEEN STREET, SUITE 1100, OTTAWA, ONTARIO, K1P1J9

## WITH GIGGLASTIC WAISTBAND

The right to the exclusive use of the words WITH and WAISTBAND is disclaimed apart from the trade-mark.

**WARES:** Disposable diapers. **Proposed Use** in CANADA on wares.

Le droit à l'usage exclusif des mots WITH et WAISTBAND en dehors de la marque de commerce n'est pas accordé.

**MARCHANDISES:** Couches jetables. **Emploi** projeté au CANADA en liaison avec les marchandises.

**1,233,142.** 2004/10/07. Gold House, 55 Queen street East, Suite # 604, Toronto, ONTARIO, M5C1R6

## YN

**WARES:** Rings, chains, earrings, pendants, necklaces, bracelets, charms, crosses. **Used** in CANADA since November 02, 1984 on wares.

**MARCHANDISES:** Bagues, chaînes, boucles d'oreilles, pendentifs, colliers, bracelets, breloques, croix. **Employée** au CANADA depuis 02 novembre 1984 en liaison avec les marchandises.

**1,233,143.** 2004/10/07. Calgary Herald Group Inc., Box 2400, Station M, 215 - 16 Street S.E., Calgary, ALBERTA, T2P0W8 **Representative for Service/Représentant pour Signification:** PARLEE MCLAWS LLP, 3400 PETRO-CANADA CENTRE, 150 - 6TH AVENUE SOUTH WEST, CALGARY, ALBERTA, T2P1H5



swerve in stylized form

**WARES:** A magazine featuring information, photographs and articles relating to news, entertainment, events, culture, lifestyle, retail, real estate, multi-media, the arts, food, business, automotive, sports and relationships. **Proposed Use** in CANADA on wares.

Faire une embardée sous forme stylisée

**MARCHANDISES:** Un magazine qui contient de l'information, des photographies et des articles dans les domaines suivants : nouvelles, divertissement, événements, culture, style de vie, vente au détail, immobilier, multimédia, arts, aliments, entreprise, automobiles, sports et relations. **Emploi** projeté au CANADA en liaison avec les marchandises.

**1,233,160.** 2004/10/07. MeadWestvaco Corporation, One High Ridge Park, Stamford, Connecticut 06905, UNITED STATES OF AMERICA **Representative for Service/Représentant pour Signification:** RICHES, MCKENZIE & HERBERT LLP, SUITE 1800, 2 BLOOR STREET EAST, TORONTO, ONTARIO, M4W3J5

## IMPRESSIONS

**WARES:** Paperboard. **Proposed Use** in CANADA on wares.

**MARCHANDISES:** Carton. **Emploi** projeté au CANADA en liaison avec les marchandises.

**1,233,161.** 2004/10/07. MeadWestvaco Corporation, One High Ridge Park, Stamford, Connecticut 06905, UNITED STATES OF AMERICA **Representative for Service/Représentant pour Signification:** RICHES, MCKENZIE & HERBERT LLP, SUITE 1800, 2 BLOOR STREET EAST, TORONTO, ONTARIO, M4W3J5

## TRULOCK

**WARES:** Binders. **Proposed** Use in CANADA on wares.

**MARCHANDISES:** Liants. **Emploi** projeté au CANADA en liaison avec les marchandises.

**1,233,176.** 2004/10/08. Lincoln Global, Inc., 1200 Monterey Pass Road, Monterey Park, CA 91754, UNITED STATES OF AMERICA **Representative for Service/Représentant pour Signification:** GOWLING LAFLEUR HENDERSON LLP, SUITE 2600, 160 ELGIN STREET, OTTAWA, ONTARIO, K1P1C3

## E-TRACK

**WARES:** Bulk packaged welding wire. **Proposed** Use in CANADA on wares.

**MARCHANDISES:** Fil métallique de soudage conditionné en vrac. **Emploi** projeté au CANADA en liaison avec les marchandises.

**1,233,633.** 2004/10/13. PAT Technology Systems Inc., 358 Joseph Carrier, Vaudreuil-Dorion, QUEBEC, J7V5V5 **Representative for Service/Représentant pour Signification:** OGILVY RENAULT, 1981 MCGILL COLLEGE AVENUE, SUITE 1600, MONTREAL, QUEBEC, H3A2Y3



**WARES:** Air purification equipment for the printing industry. **Proposed** Use in CANADA on wares.

**MARCHANDISES:** Équipement d'épuration d'air pour l'industrie de l'impression. **Emploi** projeté au CANADA en liaison avec les marchandises.

**1,233,634.** 2004/10/13. PAT Technology Systems Inc., 358 Joseph Carrier, Vaudreuil-Dorion, QUEBEC, J7V5V5 **Representative for Service/Représentant pour Signification:** OGILVY RENAULT, 1981 MCGILL COLLEGE AVENUE, SUITE 1600, MONTREAL, QUEBEC, H3A2Y3

## PULSAIR

**WARES:** Air purification equipment for the printing industry. **Proposed** Use in CANADA on wares.

**MARCHANDISES:** Équipement d'épuration d'air pour l'industrie de l'impression. **Emploi** projeté au CANADA en liaison avec les marchandises.

**1,233,649.** 2004/10/05. Commonwealth Business Media, inc., 50 Millstone Road, Suite 200, 400 Windsor Corporate Center, East Windsor, New Jersey 08520, UNITED STATES OF AMERICA **Representative for Service/Représentant pour Signification:** AIKINS, MACAULAY & THORVALDSON, 30TH FLOOR, COMMODITY EXCHANGE TOWER, 360 MAIN STREET, WINNIPEG, MANITOBA, R3C4G1

## PIERS

**WARES:** Computer printouts and reports containing computer generated import/export data. **SERVICES:** Providing import and export data processing services. **Used** in CANADA since 1984 on wares and on services.

**MARCHANDISES:** Imprimés et rapports informatiques contenant des données d'importation/exportation produites par ordinateur. **SERVICES:** Services de traitement de données sur les importations et les exportations. **Employée** au CANADA depuis 1984 en liaison avec les marchandises et en liaison avec les services.

**1,233,653.** 2004/10/05. CFM CORPORATION, 460 Admiral Blvd., Mississauga, ONTARIO, L5T3A3 **Representative for Service/Représentant pour Signification:** SIM & MCBURNEY, 330 UNIVERSITY AVENUE, 6TH FLOOR, TORONTO, ONTARIO, M5G1R7

## ALLURA-FIRE

**WARES:** Electric fireplaces. **Proposed** Use in CANADA on wares.

**MARCHANDISES:** Foyers électriques. **Emploi** projeté au CANADA en liaison avec les marchandises.

**1,233,802.** 2004/10/14. Banana Republic (ITM) Inc., 2 Folsom Street, San Francisco, California, 94105, UNITED STATES OF AMERICA **Representative for Service/Représentant pour Signification:** BERESKIN & PARR, BOX 401, 40 KING STREET WEST, TORONTO, ONTARIO, M5H3Y2

## BANANA REPUBLIC

**WARES:** Flashlights, manicure sets, namely, nail files, tweezers, toe nail clippers, fingernail clippers, cuticle scissors, and pocket knives. **Used** in CANADA since at least as early as September 27, 2004 on wares.

**MARCHANDISES:** Lampes de poche, nécessaires à manucure, nommément limes à ongles, pincettes, coupe-ongles d'orteils, coupe-ongles, ciseaux à cuticules et canifs. **Employée** au CANADA depuis au moins aussi tôt que le 27 septembre 2004 en liaison avec les marchandises.

**1,233,806.** 2004/10/14. Independence Air, Inc. (a California corporation), 45200 Business Court, Dulles, Virginia 20166, UNITED STATES OF AMERICA **Representative for Service/ Représentant pour Signification:** JOHNSTON WASSENAAR LLP, 56 THE ESPLANADE, SUITE 401, TORONTO, ONTARIO, M5E1A7

## ISTUDIO

**SERVICES:** Airline passenger services, namely, providing onboard passenger entertainment in the nature of in-flight audio, video, computer and television broadcasting access. **Proposed Use** in CANADA on services.

**SERVICES:** Services pour passagers de transporteurs aériens, nommément divertissements pour passagers à bord sous forme d'accès à des émissions sonores, visuelles, informatiques et télévisuelles au cours du vol. **Emploi** projeté au CANADA en liaison avec les services.

**1,233,817.** 2004/10/14. FD Management, Inc., 300 Delaware Avenue, Wilmington, Delaware 19801, UNITED STATES OF AMERICA **Representative for Service/Représentant pour Signification:** OGILVY RENAULT, 1981 MCGILL COLLEGE AVENUE, SUITE 1600, MONTREAL, QUEBEC, H3A2Y3

## ELIZABETH ARDEN OVERNIGHT SUCCESS

**WARES:** Non-medicated skincare products for personal use, namely, face creams, serums and moisturizers. **Used** in CANADA since at least as early as December 15, 2003 on wares.

Applicant is owner of registration No(s). TMDA43077

**MARCHANDISES:** Produits non médicamenteux pour soins de la peau à usage personnel, nommément crèmes de beauté, sérums et hydratants. **Employée** au CANADA depuis au moins aussi tôt que le 15 décembre 2003 en liaison avec les marchandises.

Le requérant est le propriétaire de l'enregistrement No(s). TMDA43077

**1,233,823.** 2004/10/14. Pedio Adriano, V.lo Tre Marchetti 19, Verona, ITALY **Representative for Service/Représentant pour Signification:** OGILVY RENAULT, 1981 MCGILL COLLEGE AVENUE, SUITE 1600, MONTREAL, QUEBEC, H3A2Y3



*Ninelives 9*

**WARES:** Brassieres, corsets, singlets, petticoats, nightgowns, pyjamas, dressing gowns, pullovers, bath robes, bathing suits, gloves, cardigans, jerseys, neckties, neckerchiefs, scarves, sweaters, stockings, trousers, leggings, skirts, jackets, shirts, vests, waistcoats, jumpers, track suits, blouses, jeans, panties, pants, bermuda shorts, T-shirts, sweat-shirts, suits and dresses, overcoats, coats, anoraks, raincoats, belts, shoes, boots, slippers, hats, caps. **Proposed Use** in CANADA on wares.

**MARCHANDISES:** Soutiens-gorge, corsets, maillots de corps, jupons, robes de nuit, pyjamas, robes de chambre, pulls, robes de chambre, maillots de bain, gants, cardigans, jerseys, cravates, mouchoirs de cou, foulards, chandails, mi-chaussettes, pantalons, caleçons, jupes, vestes, chemises, gilets, chasubles, tenues d'entraînement, chemisiers, jeans, culottes, pantalons, bermudas, tee-shirts, pulls d'entraînement, costumes et robes, paletots, manteaux, anoraks, imperméables, ceintures, chaussures, bottes, pantoufles, chapeaux, casquettes. **Emploi** projeté au CANADA en liaison avec les marchandises.

**1,237,236.** 2004/11/15. Hisamitsu Pharmaceutical Co., Inc., 408, Tashirodaikan-machi, Tosu-shi, Saga 841-0017, JAPAN **Representative for Service/Représentant pour Signification:** BORDEN LADNER GERVAIS LLP, WORLD EXCHANGE PLAZA, 100 QUEEN STREET, SUITE 1100, OTTAWA, ONTARIO, K1P1J9

## SALONPAS

**WARES:** Medicated plasters, patches, and pads, medicated cataplasms, medicated poultices, medicated gels, medicated lotions, medicated creams, medicated aerosols all containing topical analgesic and anti-inflammatory products, materials for dressings namely medicated dressings, sticking plasters, adhesive tapes, surgical dressings, surgical cloth, surgical tissues, nutritional supplements, namely, vitamins, minerals, lecithin, salts, tonics namely carbonated and non-carbonated herbal tonics to normalize body functions. **Used** in CANADA since at least as early as May 1956 on wares.

**MARCHANDISES:** Diachylons, timbres et tampons médicamenteux, cataplasmes médicamenteux, gels médicamenteux, lotions médicamenteuses, crèmes médicamenteuses, aérosols médicamenteux, contenant tous des produits analgésiques topiques et anti-inflammatoires, matériaux de pansements, notamment pansements médicamenteux, diachylons autocollants, rubans adhésifs, pansements chirurgicaux, tissu chirurgical, serviettes en papier à usage chirurgical, suppléments nutritifs, notamment vitamines, minéraux, lécithine, sels, toniques, notamment toniques aux herbes gazéifiées et non gazéifiées pour normaliser les fonctions du corps. **Employée** au CANADA depuis au moins aussi tôt que mai 1956 en liaison avec les marchandises.

**1,237,800.** 2004/11/18. WMS GAMING INC., 800 South Northpoint Boulevard, Waukegan, Illinois 60085, UNITED STATES OF AMERICA **Representative for Service/ Représentant pour Signification:** FASKEN MARTINEAU DUMOULIN LLP, TORONTO DOMINION BANK TOWER, SUITE 4200, P.O. BOX 20, TORONTO-DOMINION CENTRE, TORONTO, ONTARIO, M5K1N6

## RAPID PLAY

**WARES:** Gaming machines. **Priority** Filing Date: November 17, 2004, Country: UNITED STATES OF AMERICA, Application No: 78/518,629 in association with the same kind of wares. **Proposed** Use in CANADA on wares.

**MARCHANDISES:** Appareils de jeux de hasard. **Date** de priorité de production: 17 novembre 2004, pays: ÉTATS-UNIS D'AMÉRIQUE, demande no: 78/518,629 en liaison avec le même genre de marchandises. **Emploi** projeté au CANADA en liaison avec les marchandises.

**1,240,804.** 2004/12/15. Maverick Brewing Corporation, Suite 313, 11523 - 100th Avenue, Edmonton, ALBERTA, T5K0J8 **Representative for Service/Représentant pour Signification:** SMART & BIGGAR, BOX 11560 VANCOUVER CENTRE, 650 W. GEORGIA ST., SUITE 2200, VANCOUVER, BRITISH COLUMBIA, V6B4N8

## MAVERICK

**WARES:** Brewed alcoholic beverages. **Used** in CANADA since at least as early as March 2004 on wares.

**MARCHANDISES:** Boissons alcoolisées brassées. **Employée** au CANADA depuis au moins aussi tôt que mars 2004 en liaison avec les marchandises.

**1,242,435.** 2004/12/21. Kiddy Shopper GmbH, Hauptstr. 8, 53604 Bad Honnef, GERMANY **Representative for Service/ Représentant pour Signification:** BORDEN LADNER GERVAIS LLP, WORLD EXCHANGE PLAZA, 100 QUEEN STREET, SUITE 1100, OTTAWA, ONTARIO, K1P1J9



The applicant claims colour as a feature of the trade-mark. The letter K is green; the letter I is yellow; the first letter D is orange; the second D is red; the letter Y is blue; the word SHOPPER is black.

The right to the exclusive use of the word KIDDY is disclaimed apart from the trade-mark.

**WARES:** Apparatus for locomotion by land, namely, shopping carts or shopping trolleys; games and playthings, namely, toy shopping carts or shopping trolleys. **Used** in GERMANY on wares. **Registered** in or for GERMANY on April 06, 1999 under No. 398 74 203 on wares.

Le requérant revendique la couleur comme caractéristique de la marque de commerce. La lettre K est de couleur verte, la lettre I est de couleur jaune; la première lettre D est de couleur orange; la deuxième lettre D est de couleur rouge; la lettre Y est de couleur bleue; le mot "SHOPPER" est de couleur noire.

Le droit à l'usage exclusif du mot KIDDY en dehors de la marque de commerce n'est pas accordé.

**MARCHANDISES:** Appareils pour transport par terre, notamment poussettes de marché ou chariots de magasinage; jeux et articles de jeu, notamment poussettes de marché ou chariots de magasinage jouets. **Employée:** ALLEMAGNE en liaison avec les marchandises. **Enregistrée** dans ou pour ALLEMAGNE le 06 avril 1999 sous le No. 398 74 203 en liaison avec les marchandises.

**1,243,511.** 2005/01/13. Goodbuy Consulting Ltd., Box 941, Blackfalds, ALBERTA, T0M0J0 **Representative for Service/ Représentant pour Signification:** SANDER R. GELSING, (SISSON WARREN SINCLAIR), FIRST RED DEER PLACE, 600, 4911 - 51 STREET, RED DEER, ALBERTA, T4N6V4

## MR GOODBUY

**SERVICES:** (1) Personal vehicle buying services, namely shopping for vehicles for others, locating and selecting of vehicles being offered for sale, conducting vehicle identification (VIN) searches, negotiating on the price asked for vehicles being offered for sale, picking up and delivering purchased vehicles from vendor to customer. (2) Internet vehicle listing services, namely providing a website listing service of vehicles being offered for sale. (3) Product research for others, namely research relating to vehicle makes and models and research relating to vehicle safety ratings. (4) Consultation in the field of vehicle acquisitions. **Used** in CANADA since at least as early as November 2004 on services.

**SERVICES:** (1) Services d'achat de véhicules privés, nommément magasinage de véhicules pour des tiers, localisation et sélection de véhicules à vendre, recherche de numéros d'identification de véhicules (VIN), négociation de prix pour les véhicules à vendre, ramassage de véhicules achetés chez le vendeur pour livraison au client. (2) Services d'annonces de véhicules à vendre sur l'Internet, nommément mise à disposition d'un site Web pour la vente de véhicules. (3) Études de produits pour des tiers, nommément recherche ayant trait aux marques et aux modèles de véhicules et recherche ayant trait aux cotes de sécurité de véhicules. (4) Consultation dans le domaine de l'achat de véhicules. **Employée** au CANADA depuis au moins aussi tôt que novembre 2004 en liaison avec les services.

**1,244,020.** 2005/01/20. WEESTEP ENTERPRISES LTD. a company duly incorporated pursuant to the laws of the Province of British Columbia, 155 - 2639 VIKING ROAD, RICHMOND, BRITISH COLUMBIA, V6V1N3 **Representative for Service/ Représentant pour Signification:** ACCUPRO TRADEMARK SERVICES, SUITE 702 - 401 WEST GEORGIA STREET, VANCOUVER, BRITISH COLUMBIA, V6B5A1



**WARES:** Footwear namely baby shoes. **Used** in CANADA since at least July 16, 2004 on wares.

**MARCHANDISES:** Articles chaussants, nommément chaussures de bébés. **Employée** au CANADA depuis au moins 16 juillet 2004 en liaison avec les marchandises.

## Demandes d'extension Applications for Extensions

**662,307-1.** 2002/09/23. (TMA426,817--1994/05/06) THE J R R TOLKIEN ESTATE LIMITED, 3 Worcester Street, Oxford, OX1 2PZ, UNITED KINGDOM **Representative for Service/ Représentant pour Signification:** STIKEMAN ELLIOTT LLP, SUITE 1600, 50 O'CONNOR STREET, OTTAWA, ONTARIO, K1P6L2

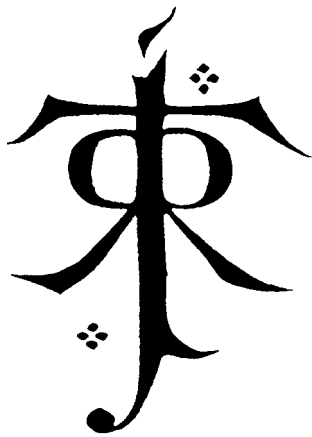

**WARES:** (1) Audio books. (2) Audio recordings; video recordings; music, sounds, images, text, and computer software for use in playing games, and for the provision of biographical and critical information on the subject of J R R Tolkien and his works (1) stored on pre-recorded magnetic tape, compact discs, vinyl records, audio cassettes, CD-ROMs, laser discs, mini discs and DVDs; and/or (2) provided by telecommunications networks, by on-line delivery and from the Internet; books published in electronic form; digital music (downloadable) provided from the Internet and from MP3 Internet web sites; computer and electronic games. (3) Magazines; newspapers and newsletters; illustrations; cardboard; gift boxes; albums and almanacs; artists' materials namely colouring books, stencils, India ink, artists' portfolios and carrying cases, artists' papers, erasers; and teaching packs comprised of teaching notes, books and CD's. (4) Decorations for Christmas trees; plush toys; dolls; figurines; puppets, electronic toys and handheld electronic game players; toy action figures; puzzles and jigsaw puzzles; parts and fittings for all the aforesaid goods. **SERVICES:** Production, recording and distribution of motion picture films, television films and programmes, radio programmes, pre-recorded audio tapes, compact disks, video tapes and DVDs; live theatrical performances; publishing services; providing on-line electronic publications (not downloadable); publication of electronic books, newsletters and

journals on-line; provision of digital music (not downloadable) from the Internet and from MP3 Internet Web sites; amusement and theme park services in the nature of amusement rides, exhibitions, games of skill and chance, theatres for the exhibition of live and filmed shows, and catering services. **Used** in CANADA since at least as early as 1990 on wares (1). **Proposed Use** in CANADA on wares (2), (3), (4) and on services.

**MARCHANDISES:** (1) Livres sonores. (2) Enregistrements sonores; enregistrements vidéo; musique, sons, images, texte et logiciels à utiliser dans les jeux, et pour la fourniture de renseignements biographiques et critiques sur JRR Tolkien et ses oeuvres; (1) stockés sur bande magnétique, disques compacts, disques vinyle, audiocassettes, disques CD-ROM, disques laser, mini-disques et disques DVD préenregistrés; et/ou (2) fournis par des réseaux de télécommunications, par livraison en ligne et à partir de l'Internet; livres édités sous forme électronique; musique numérique (téléchargeable) fournie à partir de l'Internet et de sites Internet MP3; jeux d'ordinateur et jeux électroniques. (3) Magazines; journaux et bulletins; illustrations; carton mince; boîtes à cadeaux; albums et almanachs; matériel d'artiste, notamment livres à colorier, pochoirs, encre de Chine, cartons à dessins et mallettes pour artistes, papiers pour artistes, gommes à effacer; et nécessaires d'enseignement comprenant des annotations d'enseignement, des livres et des disques compacts. (4) Décorations pour arbres de Noël; jouets en peluche; poupées; figurines; marionnettes, jouets électroniques et jeux électroniques portables; figurines articulées; casse-tête; pièces et accessoires pour toutes les marchandises susmentionnées. **SERVICES:** Production, enregistrement et distribution de films cinématographiques, téléfilms et émissions de télévision, émissions de radio, bandes sonores, disques compacts, bandes vidéo et DVD préenregistrés; représentations théâtrales en direct; services de publications; fourniture de publications électroniques en ligne (non téléchargeables); publication de livres, bulletins et revues électroniques en ligne; diffusion de pièces de musique numériques (non téléchargeables) sur Internet et sur des sites Web de musique au format MP3; services de parcs d'attraction et parcs thématiques sous forme de manèges, expositions, jeux d'habileté et de chance, théâtres pour la présentation de spectacles en direct et filmés, et services de traiteur. **Employée** au CANADA depuis au moins aussi tôt que 1990 en liaison avec les marchandises (1). **Emploi** projeté au CANADA en liaison avec les marchandises (2), (3), (4) et en liaison avec les services.

**715,848-1.** 2004/08/16. (TMA445,344--1995/07/21) Garbo Group Inc., 34 Wingold Avenue, Toronto, ONTARIO, M6B1P5 **Representative for Service/Représentant pour Signification:** JOHNSTON WASSENAAR LLP, 56 THE ESPLANADE, SUITE 401, TORONTO, ONTARIO, M5E1A7

**GARBO**



**WARES:** Jewellery. **Used** in CANADA since at least as early as August 12, 1987 on wares.

**MARCHANDISES:** Bijoux. **Employée** au CANADA depuis au moins aussi tôt que le 12 août 1987 en liaison avec les marchandises.

---

**716,937-2.** 2004/11/02. (TMA432,727--1994/09/02) FORT JAMES OPERATING COMPANY, 133 Peachtree Street, NE, Atlanta, Georgia 30303, UNITED STATES OF AMERICA  
**Representative for Service/Représentant pour Signification:** SMART & BIGGAR, 438 UNIVERSITY AVENUE, SUITE 1500, BOX 111, TORONTO, ONTARIO, M5G2K8

## **BRAWNY**

**WARES:** Toilet brush; scrub brush, broom, dust pan, grout brush and squeegee. **Proposed** Use in CANADA on wares.

**MARCHANDISES:** Brosses hygiéniques pour cuvettes; brosses à récurer, balais, porte-poussières, brosses pour coulis et squeegee. **Emploi** projeté au CANADA en liaison avec les marchandises.

## Avis

### Renouvellement Annuel Des Agents De Marques De Commerce

Le présent avis est émis à titre de rappel que, conformément à la règle 22(1) des Règlement sur les marques de commerce (1996), la déclaration annuelle et le droit prescrit, selon le cas, devront être reçus au cours de la période commençant entre le 1<sup>er</sup> janvier 2005 et se terminant le 31 mars 2005, ce qui permettra le maintien du nom d'un agent sur la liste des agents de marques de commerce.

Si la personne ou firme omet de se conformer à l'article 22(1), le Registraire des marques de commerce envoie, conformément à l'article 22(2), un avis exigeant que, dans les trois mois suivant la date de l'avis, les mesures appropriées requises par l'article 22(1) soient prises.

Si la personne ou firme omet de se conformer à l'avis envoyé conformément à l'article 22(2), le Registraire radie le nom de la partie concernée de la liste des agents de marques de commerce, selon l'article 22(3).

## Notice

### Trade-Mark Agents Annual Renewal

The present notice is issued as a reminder that pursuant to Section 22(1) of the Trade-marks Regulations (1996), the annual statement or the prescribed fee, as applicable, must be received during the period beginning on January 1, 2005 and ending March 31, 2005 in order for the name of an agent to remain on the list of trade-mark agents.

If a person or firm fails to comply with Section 22(1), the Registrar of Trade-marks will send a notice pursuant to Section 22(2), requiring that, within three months after the date of the notice, the appropriate action required by Section 22(1) be taken.

If a person or firm fails to comply with a notice sent pursuant to section 22(2), the Registrar shall remove the name of the person or firm from the list of trade-mark agents, pursuant to Section 22(3).



## Enregistrement Registration

**TMA632,672.** February 17, 2005. Appln No. 1,179,702. Vol.51 Issue 2591. June 23, 2004. Canadian Tire Corporation, Limited.

**TMA632,943.** February 16, 2005. Appln No. 889,573. Vol.50 Issue 2551. September 17, 2003. HAUL-ALL EQUIPMENT LTD.

**TMA632,944.** February 16, 2005. Appln No. 1,185,215. Vol.51 Issue 2599. August 18, 2004. LARCA Sportartikel GmbH a legal entity.

**TMA632,945.** February 16, 2005. Appln No. 1,096,266. Vol.50 Issue 2521. February 19, 2003. Find A Pro Inc.

**TMA632,946.** February 16, 2005. Appln No. 1,060,575. Vol.50 Issue 2558. November 05, 2003. UGS Corp.(a Delaware corporation).

**TMA632,947.** February 16, 2005. Appln No. 1,087,916. Vol.51 Issue 2584. May 05, 2004. Lucatron AG(a corporation organized under Swiss Law),.

**TMA632,948.** February 16, 2005. Appln No. 1,111,843. Vol.50 Issue 2552. September 24, 2003. Sony Kabushiki Kaisha a/t/a Sony Corporation.

**TMA632,949.** February 16, 2005. Appln No. 1,116,177. Vol.50 Issue 2566. December 31, 2003. ICI CANADA INC.

**TMA632,950.** February 16, 2005. Appln No. 1,095,566. Vol.49 Issue 2498. September 11, 2002. Unilever Canada Inc.

**TMA632,951.** February 16, 2005. Appln No. 707,366. Vol.41 Issue 2074. July 27, 1994. TRITAP FOOD BROKER, A DIVISION OF 676166 ONTARIO LIMITED.,.

**TMA632,952.** February 16, 2005. Appln No. 1,044,808. Vol.51 Issue 2578. March 24, 2004. ST. JOSEPH MEDIA INC.

**TMA632,953.** February 16, 2005. Appln No. 1,161,078. Vol.50 Issue 2561. November 26, 2003. ICI CANADA INC.

**TMA632,954.** February 16, 2005. Appln No. 1,149,056. Vol.51 Issue 2608. October 20, 2004. FSD, LLC.

**TMA632,955.** February 16, 2005. Appln No. 1,148,725. Vol.51 Issue 2577. March 17, 2004. Tri-Lynx Corporation.

**TMA632,956.** February 16, 2005. Appln No. 1,145,623. Vol.50 Issue 2556. October 22, 2003. HP-CHEMIE PELZER GMBH.

**TMA632,957.** February 16, 2005. Appln No. 1,145,390. Vol.50 Issue 2562. December 03, 2003. Arbell International Corporation.

**TMA632,958.** February 16, 2005. Appln No. 1,128,527. Vol.50

Issue 2525. March 19, 2003. MARKETING STRATEGY ALLIANCE LLC.

**TMA632,959.** February 16, 2005. Appln No. 1,188,266. Vol.51 Issue 2601. September 01, 2004. Virke Oy.,.

**TMA632,960.** February 16, 2005. Appln No. 1,187,925. Vol.51 Issue 2603. September 15, 2004. R & S TRADING COMPANY, INC.

**TMA632,961.** February 16, 2005. Appln No. 1,187,870. Vol.51 Issue 2607. October 13, 2004. Parfümerie Douglas GmbH.

**TMA632,962.** February 16, 2005. Appln No. 1,187,282. Vol.51 Issue 2601. September 01, 2004. Virtual Materials Group Inc.

**TMA632,963.** February 16, 2005. Appln No. 1,181,580. Vol.50 Issue 2576. March 10, 2004. Lanwest Mfg. Technologies Inc.

**TMA632,964.** February 16, 2005. Appln No. 1,165,543. Vol.51 Issue 2592. June 30, 2004. The Procter & Gamble Company.

**TMA632,965.** February 16, 2005. Appln No. 1,172,490. Vol.51 Issue 2589. June 09, 2004. Half Moon Bay Trading Co.

**TMA632,966.** February 16, 2005. Appln No. 1,017,451. Vol.50 Issue 2558. November 05, 2003. Edwards Lifesciences Corporation.

**TMA632,967.** February 16, 2005. Appln No. 1,013,435. Vol.51 Issue 2606. October 06, 2004. ALLIANCE ATLANTIS COMMUNICATIONS INC.

**TMA632,968.** February 16, 2005. Appln No. 1,003,095. Vol.47 Issue 2358. January 05, 2000. DOW AGROSCIENCES LLCA DELAWARE LIMITED LIABILITY COMPANY.

**TMA632,969.** February 16, 2005. Appln No. 1,147,436. Vol.50 Issue 2542. July 16, 2003. Kiwi European Holdings B.V.

**TMA632,970.** February 16, 2005. Appln No. 1,145,895. Vol.50 Issue 2535. May 28, 2003. COLGATE-PALMOLIVE CANADA INC.

**TMA632,971.** February 16, 2005. Appln No. 1,145,669. Vol.51 Issue 2597. August 04, 2004. UMB ABS, LTD.

**TMA632,972.** February 16, 2005. Appln No. 1,192,270. Vol.51 Issue 2596. July 28, 2004. 911979 ALBERTA LTD.

**TMA632,973.** February 16, 2005. Appln No. 1,163,262. Vol.51 Issue 2584. May 05, 2004. Self Care Design LLC.

**TMA632,974.** February 16, 2005. Appln No. 1,191,994. Vol.51 Issue 2607. October 13, 2004. EAGLEPICHER FILTRATION &

MINERALS, INC., a Nevada corporation.

**TMA632,975.** February 16, 2005. Appln No. 1,130,457. Vol.51 Issue 2550. September 10, 2003. PDK Technologies(a California corporation).

**TMA632,976.** February 16, 2005. Appln No. 863,296. Vol.50 Issue 2532. May 07, 2003. Omni Nutraceuticals, Inc.

**TMA632,977.** February 16, 2005. Appln No. 1,063,638. Vol.51 Issue 2589. June 09, 2004. XCELLENET, INC.(a Delaware corporation).

**TMA632,978.** February 17, 2005. Appln No. 1,183,493. Vol.51 Issue 2581. April 14, 2004. Pfizer Ireland Pharmaceuticals.

**TMA632,979.** February 17, 2005. Appln No. 1,184,727. Vol.51 Issue 2586. May 19, 2004. BARON DE LEY, S.A.

**TMA632,980.** February 17, 2005. Appln No. 1,124,499. Vol.51 Issue 2600. August 25, 2004. EAT NATURAL LIMITED.

**TMA632,981.** February 17, 2005. Appln No. 1,126,656. Vol.50 Issue 2530. April 23, 2003. CREATIVE TECHNOLOGY LTD., a legal entity.

**TMA632,982.** February 17, 2005. Appln No. 1,170,494. Vol.51 Issue 2586. May 19, 2004. Noodles Management L.L.C.

**TMA632,983.** February 17, 2005. Appln No. 1,144,632. Vol.50 Issue 2572. February 11, 2004. Continent-Wide Enterprises Limited.

**TMA632,984.** February 17, 2005. Appln No. 1,166,058. Vol.51 Issue 2585. May 12, 2004. NUTRIPUR INC.

**TMA632,985.** February 17, 2005. Appln No. 1,158,562. Vol.51 Issue 2593. July 07, 2004. CAMPER, S.L.

**TMA632,986.** February 17, 2005. Appln No. 1,129,070. Vol.50 Issue 2573. February 18, 2004. Kellogg Company.

**TMA632,987.** February 17, 2005. Appln No. 1,185,629. Vol.51 Issue 2585. May 12, 2004. Canada Brokerlink Inc.

**TMA632,988.** February 17, 2005. Appln No. 1,186,191. Vol.51 Issue 2606. October 06, 2004. 4 CORNERS IMPORTING EXPORTING.

**TMA632,989.** February 17, 2005. Appln No. 1,181,579. Vol.50 Issue 2576. March 10, 2004. Lanwest Mfg. Technologies Inc.

**TMA632,990.** February 17, 2005. Appln No. 1,140,411. Vol.51 Issue 2596. July 28, 2004. H2O PLUS, L.P.

**TMA632,991.** February 17, 2005. Appln No. 1,043,174. Vol.48 Issue 2455. November 14, 2001. THE SDMI FOUNDATION,.

**TMA632,992.** February 17, 2005. Appln No. 1,137,879. Vol.51 Issue 2608. October 20, 2004. MARLBOROUGH STIRLING PLC.

**TMA632,993.** February 17, 2005. Appln No. 1,183,313. Vol.51 Issue 2579. March 31, 2004. FAAC - S.P.A.an incorporated business forming a joint stock Company of Italian nationality.

**TMA632,994.** February 17, 2005. Appln No. 1,184,417. Vol.51 Issue 2602. September 08, 2004. JDH Consulting Ltd.

**TMA632,995.** February 17, 2005. Appln No. 1,185,006. Vol.51 Issue 2597. August 04, 2004. Alberta Treasury Branches.

**TMA632,996.** February 17, 2005. Appln No. 896,401. Vol.51 Issue 2597. August 04, 2004. SOFTWARE HUMAN RESOURCE COUNCIL (CANADA) INC.

**TMA632,997.** February 17, 2005. Appln No. 1,131,920. Vol.50 Issue 2558. November 05, 2003. Pony International, LLC.

**TMA632,998.** February 17, 2005. Appln No. 1,167,276. Vol.51 Issue 2580. April 07, 2004. FIRDOSI DESIGNS INTERNATIONAL INC.

**TMA632,999.** February 17, 2005. Appln No. 1,166,544. Vol.50 Issue 2566. December 31, 2003. 2755866 CANADA INC.

**TMA633,000.** February 17, 2005. Appln No. 1,170,028. Vol.51 Issue 2601. September 01, 2004. Padma AG für tibetische Heilmittel.

**TMA633,001.** February 17, 2005. Appln No. 1,128,273. Vol.50 Issue 2557. October 29, 2003. AMO Canada Company.

**TMA633,002.** February 17, 2005. Appln No. 1,130,983. Vol.50 Issue 2526. March 26, 2003. Whirlpool Properties, Inc.

**TMA633,003.** February 17, 2005. Appln No. 1,130,698. Vol.50 Issue 2545. August 06, 2003. MGM MIRAGE(a Delaware corporation).

**TMA633,004.** February 17, 2005. Appln No. 1,093,071. Vol.50 Issue 2524. March 12, 2003. UGS Corp.(a Delaware corporation).

**TMA633,005.** February 17, 2005. Appln No. 1,129,208. Vol.50 Issue 2554. October 08, 2003. BCE Inc.

**TMA633,006.** February 17, 2005. Appln No. 1,134,773. Vol.50 Issue 2532. May 07, 2003. TECK COMINCO METALS LTD.

**TMA633,007.** February 17, 2005. Appln No. 1,190,085. Vol.51 Issue 2603. September 15, 2004. THE INVESTMENT FUNDS INSTITUTE OF CANADA.

**TMA633,008.** February 17, 2005. Appln No. 1,161,655. Vol.51 Issue 2607. October 13, 2004. CINEPLEX GALAXY LIMITED PARTNERSHIP.

**TMA633,009.** February 17, 2005. Appln No. 1,148,224. Vol.50 Issue 2545. August 06, 2003. TMT&D CORPORATION(a Japanese corporation).

**TMA633,010.** February 17, 2005. Appln No. 1,184,155. Vol.51

---

Issue 2611. November 10, 2004. American Transportation Institute, Inc.

---

**TMA633,011.** February 17, 2005. Appln No. 1,122,469. Vol.51 Issue 2591. June 23, 2004. Édilex Inc.

---

**TMA633,012.** February 17, 2005. Appln No. 1,100,246. Vol.51 Issue 2592. June 30, 2004. Nordica S.p.A.

---

**TMA633,013.** February 17, 2005. Appln No. 1,161,061. Vol.50 Issue 2557. October 29, 2003. ICI CANADA INC.

---

**TMA633,014.** February 17, 2005. Appln No. 898,355. Vol.47 Issue 2380. June 07, 2000. HAYMARKET MAGAZINES LIMITED.

---

**TMA633,015.** February 17, 2005. Appln No. 1,179,703. Vol.51 Issue 2591. June 23, 2004. Canadian Tire Corporation, Limited.

---

**TMA633,016.** February 17, 2005. Appln No. 1,132,487. Vol.50 Issue 2546. August 13, 2003. Bonica Precision (Canada) Inc.

---

**TMA633,017.** February 17, 2005. Appln No. 1,170,068. Vol.51 Issue 2602. September 08, 2004. Maxit Group AB.

---

**TMA633,018.** February 17, 2005. Appln No. 1,137,478. Vol.50 Issue 2574. February 25, 2004. The Procter & Gamble Company.

---

**TMA633,019.** February 17, 2005. Appln No. 1,109,784. Vol.49 Issue 2512. December 18, 2002. 1102669 Alberta Ltd.

---

**TMA633,020.** February 17, 2005. Appln No. 1,167,385. Vol.51 Issue 2585. May 12, 2004. LA COLLINA TOSCANA S.R.L.

---

**TMA633,021.** February 17, 2005. Appln No. 1,185,818. Vol.51 Issue 2599. August 18, 2004. SELKIRK CANADA CORPORATION.

---

**TMA633,022.** February 17, 2005. Appln No. 1,168,283. Vol.51 Issue 2601. September 01, 2004. ENERFLEX SYSTEMS LTD.

---

**TMA633,023.** February 17, 2005. Appln No. 1,138,108. Vol.50 Issue 2576. March 10, 2004. Aussie Pet Mobile, Inc.

---

**TMA633,024.** February 17, 2005. Appln No. 1,168,534. Vol.51 Issue 2585. May 12, 2004. Olds College.

---

**TMA633,025.** February 17, 2005. Appln No. 1,127,034. Vol.51 Issue 2602. September 08, 2004. PROMETHEUS LABORATORIES, INC.

---

**TMA633,026.** February 17, 2005. Appln No. 1,168,967. Vol.51 Issue 2585. May 12, 2004. Mission Pharmacal Company.

---

**TMA633,027.** February 17, 2005. Appln No. 1,131,398. Vol.50 Issue 2536. June 04, 2003. Canadian Technology Human Resources Board.

---

**TMA633,028.** February 17, 2005. Appln No. 1,079,604. Vol.50 Issue 2564. December 17, 2003. HIGSON INTERNATIONAL LIMITED, a legal entity.

---

---

**TMA633,029.** February 17, 2005. Appln No. 1,154,092. Vol.51 Issue 2589. June 09, 2004. Glaxo Group Limited.

---

**TMA633,030.** February 17, 2005. Appln No. 1,185,236. Vol.51 Issue 2583. April 28, 2004. FROMAGERIE CLÉMENT INC.

---

**TMA633,031.** February 17, 2005. Appln No. 1,185,237. Vol.51 Issue 2592. June 30, 2004. FROMAGERIE CLÉMENT INC.

---

**TMA633,032.** February 17, 2005. Appln No. 1,111,437. Vol.50 Issue 2526. March 26, 2003. Mionetto S.P.A.,.

---

**TMA633,033.** February 17, 2005. Appln No. 1,161,076. Vol.50 Issue 2561. November 26, 2003. ICI CANADA INC.

---

**TMA633,034.** February 17, 2005. Appln No. 1,169,887. Vol.51 Issue 2584. May 05, 2004. 2821028 CANADA INC.

---

**TMA633,035.** February 17, 2005. Appln No. 1,081,062. Vol.51 Issue 2592. June 30, 2004. NEXWAVE SOLUTIONS, SOCIÉTÉ ANONYME.

---

**TMA633,036.** February 17, 2005. Appln No. 1,089,213. Vol.50 Issue 2567. January 07, 2004. Italian Casa S.r.l.

---

**TMA633,037.** February 17, 2005. Appln No. 1,064,266. Vol.51 Issue 2604. September 22, 2004. Obvious Fun Productions Company Limited,.

---

**TMA633,038.** February 17, 2005. Appln No. 1,112,330. Vol.50 Issue 2531. April 30, 2003. TWENTIETH CENTURY FOX FILM CORPORATION.

---

**TMA633,039.** February 17, 2005. Appln No. 1,197,906. Vol.51 Issue 2604. September 22, 2004. Hamilton Utilities Corporation.

---

**TMA633,040.** February 17, 2005. Appln No. 1,160,617. Vol.51 Issue 2597. August 04, 2004. PEPPERL + FUCHS GMBH.

---

**TMA633,041.** February 17, 2005. Appln No. 1,165,815. Vol.50 Issue 2574. February 25, 2004. 974514 Alberta Ltd.

---

**TMA633,042.** February 17, 2005. Appln No. 1,182,017. Vol.51 Issue 2581. April 14, 2004. EXECUTIVE EVENT PRODUCTION INC.

---

**TMA633,043.** February 17, 2005. Appln No. 1,083,249. Vol.51 Issue 2587. May 26, 2004. INGERSOLL CUTTING TOOL COMPANY.

---

**TMA633,044.** February 17, 2005. Appln No. 1,054,271. Vol.51 Issue 2597. August 04, 2004. Impulse! U.L.C.,.

---

**TMA633,045.** February 17, 2005. Appln No. 1,057,281. Vol.49 Issue 2464. January 16, 2002. Brousseau Bros. Ltd.,.

---

**TMA633,046.** February 17, 2005. Appln No. 1,058,031. Vol.51 Issue 2590. June 16, 2004. SUPPLYFORCE.COM, LLC.

---

**TMA633,047.** February 17, 2005. Appln No. 1,011,725. Vol.51 Issue 2590. June 16, 2004. PRISM CHEMICALS INC.

---

**TMA633,048.** February 17, 2005. Appln No. 1,210,710. Vol.51 Issue 2604. September 22, 2004. Association des courtiers et agents immobiliers du Québec.

**TMA633,049.** February 17, 2005. Appln No. 1,203,485. Vol.51 Issue 2598. August 11, 2004. Oil Gard Anti-Rust Canada Ltd.

**TMA633,050.** February 17, 2005. Appln No. 1,147,288. Vol.51 Issue 2588. June 02, 2004. SGII, INC. FKA SENEENCE INTERNATIONAL, INC.

**TMA633,051.** February 17, 2005. Appln No. 1,003,231. Vol.48 Issue 2412. January 17, 2001. DRUGSTORE.COM, INC.

**TMA633,052.** February 17, 2005. Appln No. 1,149,211. Vol.51 Issue 2586. May 19, 2004. CIRCA DIA BV.

**TMA633,053.** February 17, 2005. Appln No. 1,187,161. Vol.51 Issue 2603. September 15, 2004. Sassin International Electric Co., Ltd.

**TMA633,054.** February 17, 2005. Appln No. 1,187,283. Vol.51 Issue 2601. September 01, 2004. The Sim42 Software Foundation.

**TMA633,055.** February 17, 2005. Appln No. 1,188,095. Vol.51 Issue 2607. October 13, 2004. International Truck Intellectual Property Company, LLC.

**TMA633,056.** February 17, 2005. Appln No. 1,148,951. Vol.50 Issue 2544. July 30, 2003. IMPERIAL CHEMICAL INDUSTRIES PLC.

**TMA633,057.** February 17, 2005. Appln No. 1,064,557. Vol.50 Issue 2564. December 17, 2003. E.ON AG,.

**TMA633,058.** February 17, 2005. Appln No. 1,064,559. Vol.50 Issue 2564. December 17, 2003. E.ON AG,.

**TMA633,059.** February 17, 2005. Appln No. 1,064,938. Vol.50 Issue 2562. December 03, 2003. E.ON AG,.

**TMA633,060.** February 17, 2005. Appln No. 1,134,356. Vol.50 Issue 2571. February 04, 2004. INSTITUT DE CARDIOLOGIE DE QUÉBEC.

**TMA633,061.** February 17, 2005. Appln No. 1,089,864. Vol.50 Issue 2569. January 21, 2004. Odimo Acquisition Corp.(a Delaware corporation).

**TMA633,062.** February 17, 2005. Appln No. 1,130,678. Vol.50 Issue 2548. August 27, 2003. Paragon Vision Sciences, Inc.

**TMA633,063.** February 17, 2005. Appln No. 1,130,982. Vol.49 Issue 2496. August 28, 2002. Whirlpool Properties, Inc.

**TMA633,064.** February 17, 2005. Appln No. 1,172,495. Vol.51 Issue 2580. April 07, 2004. Diane Von Furstenberg Studio.

**TMA633,065.** February 17, 2005. Appln No. 889,467. Vol.48 Issue 2426. April 25, 2001. UBS AG.

**TMA633,066.** February 17, 2005. Appln No. 1,146,624. Vol.50 Issue 2558. November 05, 2003. Kludi GmbH & Co. KG.

**TMA633,067.** February 17, 2005. Appln No. 1,137,886. Vol.51 Issue 2601. September 01, 2004. M.D. MICRO DETECTORS S.P.A.

**TMA633,068.** February 17, 2005. Appln No. 1,185,509. Vol.51 Issue 2597. August 04, 2004. Conformer Expansion Products, Inc.(a New York corporation).

**TMA633,069.** February 17, 2005. Appln No. 1,043,175. Vol.48 Issue 2455. November 14, 2001. THE SDMI FOUNDATION,.

**TMA633,070.** February 17, 2005. Appln No. 1,186,042. Vol.51 Issue 2597. August 04, 2004. HEIDELBERGER DRUCKM-ASCHINEN AKTIENGESELLSCHAFT.

**TMA633,071.** February 17, 2005. Appln No. 867,328. Vol.46 Issue 2314. March 03, 1999. MICROWAVE SCIENCE, LLC.

**TMA633,072.** February 17, 2005. Appln No. 1,131,465. Vol.50 Issue 2573. February 18, 2004. CIRCUIT FOIL LUXEMBOURG TRADING Sarl.

**TMA633,073.** February 17, 2005. Appln No. 1,140,295. Vol.50 Issue 2535. May 28, 2003. Parksmart Inc.

**TMA633,074.** February 17, 2005. Appln No. 1,130,980. Vol.50 Issue 2515. January 08, 2003. Whirlpool Properties, Inc.

**TMA633,075.** February 17, 2005. Appln No. 1,127,150. Vol.50 Issue 2544. July 30, 2003. ConAgra Foods Canada Inc./Aliments ConAgra Canada Inc.

**TMA633,076.** February 17, 2005. Appln No. 1,131,079. Vol.50 Issue 2539. June 25, 2003. MeadWestvaco Corporation(a Delaware corporation).

**TMA633,077.** February 17, 2005. Appln No. 1,183,162. Vol.51 Issue 2588. June 02, 2004. Pfizer Ireland Pharmaceuticals.

**TMA633,078.** February 17, 2005. Appln No. 1,129,740. Vol.51 Issue 2578. March 24, 2004. RAI RADIOTELEVISIONE ITALIANA S.P.A.

**TMA633,079.** February 17, 2005. Appln No. 1,118,511. Vol.51 Issue 2596. July 28, 2004. HERMES SOFTLAB programska oprema d.d.,.

**TMA633,080.** February 17, 2005. Appln No. 1,088,726. Vol.49 Issue 2508. November 20, 2002. COBRA INTERNATIONALsociété anonyme à Conseil d'Administration.

**TMA633,081.** February 17, 2005. Appln No. 1,183,217. Vol.51 Issue 2601. September 01, 2004. TXDC, L.P.

**TMA633,082.** February 17, 2005. Appln No. 1,183,583. Vol.51 Issue 2588. June 02, 2004. House of Hardy Limited.

**TMA633,083.** February 17, 2005. Appln No. 1,184,965. Vol.51

Issue 2601. September 01, 2004. N-Able Technologies International, Inc.

**TMA633,084.** February 17, 2005. Appln No. 1,125,190. Vol.51 Issue 2594. July 14, 2004. Kam Kiu Aluminium Products Group Limited.

**TMA633,085.** February 17, 2005. Appln No. 1,128,272. Vol.50 Issue 2566. December 31, 2003. AMO Canada Company.

**TMA633,086.** February 17, 2005. Appln No. 1,169,378. Vol.51 Issue 2605. September 29, 2004. LISE CHARMELE INDUS-TRIEsociété par actions simplifiée.

**TMA633,087.** February 17, 2005. Appln No. 1,171,139. Vol.51 Issue 2605. September 29, 2004. Sara Lee Foods, Inc.

**TMA633,088.** February 17, 2005. Appln No. 1,160,364. Vol.50 Issue 2565. December 24, 2003. Copp Clark Limited.

**TMA633,089.** February 17, 2005. Appln No. 1,184,156. Vol.51 Issue 2611. November 10, 2004. American Transportation Institute, Inc.

**TMA633,090.** February 17, 2005. Appln No. 851,259. Vol.45 Issue 2261. February 25, 1998. Jane & Company, LLCa Delaware limited liability company.

**TMA633,091.** February 17, 2005. Appln No. 1,143,503. Vol.50 Issue 2560. November 19, 2003. GUERLAIN S.A.Une Société Anonyme.

**TMA633,092.** February 17, 2005. Appln No. 1,113,970. Vol.50 Issue 2532. May 07, 2003. BIO SERAE Laboratoires S.A.

**TMA633,093.** February 17, 2005. Appln No. 1,084,029. Vol.49 Issue 2497. September 04, 2002. ANNAPURNA - S.P.A.

**TMA633,094.** February 17, 2005. Appln No. 1,084,031. Vol.49 Issue 2497. September 04, 2002. ANNAPURNA - S.P.A.

**TMA633,095.** February 17, 2005. Appln No. 1,214,651. Vol.51 Issue 2607. October 13, 2004. Queen's University.

**TMA633,096.** February 17, 2005. Appln No. 1,214,456. Vol.51 Issue 2606. October 06, 2004. Cadbury Adams USA LLC.

**TMA633,097.** February 17, 2005. Appln No. 1,213,870. Vol.51 Issue 2607. October 13, 2004. LBI Brands, Inc.

**TMA633,098.** February 17, 2005. Appln No. 1,213,350. Vol.51 Issue 2611. November 10, 2004. Tom Lee Music Co. Ltd.

**TMA633,099.** February 17, 2005. Appln No. 1,210,524. Vol.51 Issue 2610. November 03, 2004. Anna Cerrelli.

**TMA633,100.** February 17, 2005. Appln No. 1,188,676. Vol.51 Issue 2600. August 25, 2004. Tembec Industries Inc.

**TMA633,101.** February 17, 2005. Appln No. 1,188,675. Vol.51 Issue 2600. August 25, 2004. Tembec Industries Inc.

**TMA633,102.** February 17, 2005. Appln No. 1,188,454. Vol.51 Issue 2594. July 14, 2004. XIANGCHENG ZHENGXING AUTO-MOBILE'S STEEL RING FACTORY OF ZHANGZHOU CITY, a Partnership company located in PR China.

**TMA633,103.** February 17, 2005. Appln No. 1,210,034. Vol.51 Issue 2606. October 06, 2004. Campus Management Corp, a legal entity,.

**TMA633,104.** February 17, 2005. Appln No. 1,210,032. Vol.51 Issue 2606. October 06, 2004. Campus Management Corp, a legal entity,.

**TMA633,105.** February 17, 2005. Appln No. 1,201,216. Vol.51 Issue 2604. September 22, 2004. Baltec Maschinenbau AG.

**TMA633,106.** February 17, 2005. Appln No. 1,200,841. Vol.51 Issue 2602. September 08, 2004. A-dec, Inc.

**TMA633,107.** February 17, 2005. Appln No. 1,200,648. Vol.51 Issue 2592. June 30, 2004. Arcadia Publishing Corp.

**TMA633,108.** February 17, 2005. Appln No. 1,203,034. Vol.51 Issue 2598. August 11, 2004. Adams Golf Ltd.

**TMA633,109.** February 17, 2005. Appln No. 1,202,258. Vol.51 Issue 2607. October 13, 2004. Trumpf GmbH + Co. KG.

**TMA633,110.** February 17, 2005. Appln No. 1,193,004. Vol.51 Issue 2587. May 26, 2004. Sarathi International Inc.

**TMA633,111.** February 17, 2005. Appln No. 1,192,952. Vol.51 Issue 2585. May 12, 2004. ARCHITECTURAL PRECAST SYSTEMS INC.

**TMA633,112.** February 17, 2005. Appln No. 1,191,980. Vol.51 Issue 2602. September 08, 2004. NORPROTEX S.A.(A France Corporation).

**TMA633,113.** February 17, 2005. Appln No. 1,191,837. Vol.51 Issue 2606. October 06, 2004. NOVARTIS AG.

**TMA633,114.** February 17, 2005. Appln No. 1,191,668. Vol.51 Issue 2599. August 18, 2004. THOMAS & BETTS INTERNATIONAL, INC.(a Delaware Corporation).

**TMA633,115.** February 17, 2005. Appln No. 1,211,656. Vol.51 Issue 2605. September 29, 2004. 162795 Canada Inc. trading as Dailight II.

**TMA633,116.** February 17, 2005. Appln No. 1,210,903. Vol.51 Issue 2610. November 03, 2004. Starlite Manufacturing Inc.

**TMA633,117.** February 17, 2005. Appln No. 1,213,255. Vol.51 Issue 2611. November 10, 2004. Amerinova Properties, LLC.

**TMA633,118.** February 17, 2005. Appln No. 1,209,542. Vol.51 Issue 2611. November 10, 2004. KAM KUO TRADING CO.(CANADA).

**TMA633,119.** February 17, 2005. Appln No. 1,211,325. Vol.51



Issue 2611. November 10, 2004. Ameco-Paradisio Apparel Inc. / Les Modes Ameco-Paradisio Inc., a Corporation duly incorporated under the laws of Canada.

**TMA633,120.** February 17, 2005. Appln No. 1,210,785. Vol.51 Issue 2610. November 03, 2004. CEC Network.

**TMA633,121.** February 17, 2005. Appln No. 1,213,154. Vol.51 Issue 2606. October 06, 2004. RECKITT BENCKISER (CANADA) INC.

**TMA633,122.** February 17, 2005. Appln No. 1,212,645. Vol.51 Issue 2610. November 03, 2004. 770879 Ontario Limited.

**TMA633,123.** February 17, 2005. Appln No. 1,199,583. Vol.51 Issue 2606. October 06, 2004. WENGER CORPORATION.

**TMA633,124.** February 17, 2005. Appln No. 1,206,580. Vol.51 Issue 2603. September 15, 2004. Ulead Systems, Inc.

**TMA633,125.** February 17, 2005. Appln No. 1,203,042. Vol.51 Issue 2611. November 10, 2004. Shin-Etsu Chemical Co., Ltd.

**TMA633,126.** February 18, 2005. Appln No. 1,130,469. Vol.51 Issue 2606. October 06, 2004. PPG Industries Ohio, Inc.a Delaware corporation.

**TMA633,127.** February 18, 2005. Appln No. 1,130,488. Vol.50 Issue 2537. June 11, 2003. RICOH COMPANY, LTD.

**TMA633,128.** February 18, 2005. Appln No. 1,130,587. Vol.50 Issue 2549. September 03, 2003. IDX Investment Corporation.

**TMA633,129.** February 18, 2005. Appln No. 1,130,670. Vol.50 Issue 2560. November 19, 2003. Dino DiDiodoro, Agent.

**TMA633,130.** February 18, 2005. Appln No. 1,132,217. Vol.50 Issue 2557. October 29, 2003. Red X Holdings, LLC.

**TMA633,131.** February 18, 2005. Appln No. 1,132,218. Vol.50 Issue 2557. October 29, 2003. Red X Holdings, LLC.

**TMA633,132.** February 18, 2005. Appln No. 1,132,240. Vol.51 Issue 2601. September 01, 2004. BÖWE Textile Cleaning GmbH legal entity.

**TMA633,133.** February 18, 2005. Appln No. 1,132,424. Vol.50 Issue 2567. January 07, 2004. LAMINA CERAMICS, INC.

**TMA633,134.** February 18, 2005. Appln No. 1,175,788. Vol.51 Issue 2609. October 27, 2004. The J.M. Smucker Company(Ohio corporation).

**TMA633,135.** February 18, 2005. Appln No. 1,184,743. Vol.51 Issue 2592. June 30, 2004. The Procter & Gamble Company.

**TMA633,136.** February 18, 2005. Appln No. 1,184,080. Vol.51 Issue 2608. October 20, 2004. International Truck Intellectual Property Company, LLC.

**TMA633,137.** February 18, 2005. Appln No. 1,183,189. Vol.51 Issue 2593. July 07, 2004. Casio Keisanki Kabushiki Kaisha, also

trading as Casio Computer Co., Ltd.

**TMA633,138.** February 18, 2005. Appln No. 1,129,607. Vol.50 Issue 2544. July 30, 2003. Parke, Davis & Company LLC.

**TMA633,139.** February 18, 2005. Appln No. 1,129,634. Vol.50 Issue 2537. June 11, 2003. LIMAR S.R.L.

**TMA633,140.** February 18, 2005. Appln No. 1,154,097. Vol.51 Issue 2589. June 09, 2004. Glaxo Group Limited.

**TMA633,141.** February 18, 2005. Appln No. 1,131,460. Vol.50 Issue 2548. August 27, 2003. PASQUA VIGNETI E CANTINE S.p.A.

**TMA633,142.** February 18, 2005. Appln No. 1,127,087. Vol.50 Issue 2526. March 26, 2003. Exelixis, Inc.a Delaware corporation.

**TMA633,143.** February 18, 2005. Appln No. 1,139,190. Vol.50 Issue 2538. June 18, 2003. 4077131 Manitoba Ltd.

**TMA633,144.** February 18, 2005. Appln No. 1,186,040. Vol.51 Issue 2598. August 11, 2004. Ralf Iantorno.

**TMA633,145.** February 18, 2005. Appln No. 1,185,371. Vol.51 Issue 2586. May 19, 2004. Uni-chains A/S.

**TMA633,146.** February 18, 2005. Appln No. 1,134,054. Vol.50 Issue 2569. January 21, 2004. Karma Coaching Cards Inc.

**TMA633,147.** February 18, 2005. Appln No. 1,208,897. Vol.51 Issue 2606. October 06, 2004. Novartis AG.

**TMA633,148.** February 18, 2005. Appln No. 1,208,833. Vol.51 Issue 2605. September 29, 2004. KIMBERLY-CLARK WORLD-WIDE, INC.

**TMA633,149.** February 18, 2005. Appln No. 1,207,312. Vol.51 Issue 2605. September 29, 2004. RORY MacLENNAN, carrying on business as ASTRO JUMP.

**TMA633,150.** February 18, 2005. Appln No. 1,110,952. Vol.49 Issue 2512. December 18, 2002. Michael Joyce.

**TMA633,151.** February 18, 2005. Appln No. 1,147,527. Vol.50 Issue 2557. October 29, 2003. FAIPA COSMETICS S.R.L.

**TMA633,152.** February 18, 2005. Appln No. 1,187,401. Vol.51 Issue 2601. September 01, 2004. Jeremy Legarie.

**TMA633,153.** February 18, 2005. Appln No. 1,206,595. Vol.51 Issue 2611. November 10, 2004. Universal Studios Canada Inc.

**TMA633,154.** February 18, 2005. Appln No. 1,205,753. Vol.51 Issue 2605. September 29, 2004. Cecilia Mei Sze Leung d.b.a. Global Florist Network.

**TMA633,155.** February 18, 2005. Appln No. 1,165,499. Vol.50 Issue 2574. February 25, 2004. TELPAY INCORPORATED.

**TMA633,156.** February 18, 2005. Appln No. 1,208,214. Vol.51

---

Issue 2614. December 01, 2004. Independent Liquor (NZ) Limited(a New Zealand company).

---

**TMA633,157.** February 18, 2005. Appln No. 1,155,297. Vol.50 Issue 2570. January 28, 2004. KABUSHIKI KAISHA GAME DESIGNERS STUDIO (ALSO TRADING AS THE GAME DESIGNERS STUDIO, INC.).

---

**TMA633,158.** February 18, 2005. Appln No. 1,142,404. Vol.51 Issue 2605. September 29, 2004. CXR BIOSCIENCES LIMITED.

---

**TMA633,159.** February 18, 2005. Appln No. 1,108,956. Vol.51 Issue 2607. October 13, 2004. Xanoptix, Inc.,a Corporation of the State of Delaware,.

---

**TMA633,160.** February 18, 2005. Appln No. 1,184,354. Vol.51 Issue 2597. August 04, 2004. WHITE STAR s.r.l.a limited partnership.

---

**TMA633,161.** February 18, 2005. Appln No. 1,161,905. Vol.51 Issue 2597. August 04, 2004. NITTO DENKO CORPORATIONa legal entity.

---

**TMA633,162.** February 18, 2005. Appln No. 1,146,002. Vol.51 Issue 2607. October 13, 2004. ALDATA SOFTWARE MANAGEMENT INC.

---

**TMA633,163.** February 18, 2005. Appln No. 1,134,106. Vol.50 Issue 2562. December 03, 2003. Dale Hughes and Diane Hughes, in partnership carrying on business as ETRAPS Manufacturing.

---

**TMA633,164.** February 18, 2005. Appln No. 1,134,366. Vol.51 Issue 2611. November 10, 2004. Time Wise Solutions, LLC.

---

**TMA633,165.** February 18, 2005. Appln No. 1,131,400. Vol.50 Issue 2528. April 09, 2003. DIAMOND TREE 1000 INSURANCE AGENCY INC.

---

**TMA633,166.** February 18, 2005. Appln No. 1,146,625. Vol.51 Issue 2595. July 21, 2004. Evelyn Cahoon.

---

**TMA633,167.** February 18, 2005. Appln No. 1,137,335. Vol.50 Issue 2541. July 09, 2003. CADBURY BEVERAGES B.V.

---

**TMA633,168.** February 18, 2005. Appln No. 866,851. Vol.47 Issue 2406. December 06, 2000. MTV Networks, a Division of Viacom International Inc.

---

**TMA633,169.** February 18, 2005. Appln No. 1,138,432. Vol.50 Issue 2559. November 12, 2003. GREATER PHILADELPHIA TOURISM MARKETING CORPORATION.

---

**TMA633,170.** February 18, 2005. Appln No. 1,200,744. Vol.51 Issue 2587. May 26, 2004. Royal Group Technologies Limited.

---

**TMA633,171.** February 18, 2005. Appln No. 1,116,666. Vol.51 Issue 2584. May 05, 2004. USFilter Corporation(a Delaware corporation).

---

**TMA633,172.** February 18, 2005. Appln No. 1,131,623. Vol.50 Issue 2531. April 30, 2003. Louis K. Shirvell.

---

---

**TMA633,173.** February 18, 2005. Appln No. 1,130,646. Vol.50 Issue 2530. April 23, 2003. NIMLOK CANADA LTD.

---

**TMA633,174.** February 18, 2005. Appln No. 1,130,981. Vol.49 Issue 2512. December 18, 2002. Whirlpool Properties, Inc.

---

**TMA633,175.** February 18, 2005. Appln No. 1,131,112. Vol.51 Issue 2600. August 25, 2004. Saucony, Inc.a Corporation of the State of Massachusetts.

---

**TMA633,176.** February 18, 2005. Appln No. 1,131,154. Vol.51 Issue 2605. September 29, 2004. Bitters & Grapes Enterprises Ltd.

---

**TMA633,177.** February 18, 2005. Appln No. 1,137,507. Vol.51 Issue 2594. July 14, 2004. ABC Licensing Corp.

---

**TMA633,178.** February 18, 2005. Appln No. 1,124,626. Vol.49 Issue 2512. December 18, 2002. CHANEL S. DE R.L.

---

**TMA633,179.** February 18, 2005. Appln No. 1,126,657. Vol.50 Issue 2524. March 12, 2003. CREATIVE TECHNOLOGY LTD., a legal entity.

---

**TMA633,180.** February 18, 2005. Appln No. 1,129,069. Vol.50 Issue 2573. February 18, 2004. Kellogg Company.

---

**TMA633,181.** February 18, 2005. Appln No. 1,128,091. Vol.50 Issue 2547. August 20, 2003. ELYSEE SCIENTIFIC COSMETICS, INC.

---

**TMA633,182.** February 18, 2005. Appln No. 1,159,153. Vol.51 Issue 2597. August 04, 2004. Weyerhaeuser Companya corporation of the State of Washington.

---

**TMA633,183.** February 18, 2005. Appln No. 1,129,071. Vol.50 Issue 2573. February 18, 2004. Kellogg Company.

---

**TMA633,184.** February 18, 2005. Appln No. 1,175,554. Vol.51 Issue 2581. April 14, 2004. KABUSHIKI KAISHA GAME DESIGNERS STUDIO (ALSO TRADING AS THE GAME DESIGNERS STUDIO, INC.).

---

**TMA633,185.** February 18, 2005. Appln No. 1,090,923. Vol.50 Issue 2516. January 15, 2003. MAGNA INTERNATIONAL INC.,.

---

**TMA633,186.** February 18, 2005. Appln No. 1,205,876. Vol.51 Issue 2606. October 06, 2004. Siemens Aktiengesellschaft.

---

**TMA633,187.** February 18, 2005. Appln No. 1,208,208. Vol.51 Issue 2603. September 15, 2004. Daku Brand Inc.

---

**TMA633,188.** February 18, 2005. Appln No. 1,209,563. Vol.51 Issue 2606. October 06, 2004. PLASSMART INC.

---

**TMA633,189.** February 18, 2005. Appln No. 1,111,970. Vol.50 Issue 2553. October 01, 2003. Kronotex GmbH & Co KG.

---

**TMA633,190.** February 18, 2005. Appln No. 1,166,455. Vol.50 Issue 2563. December 10, 2003. ICI CANADA INC.

---

**TMA633,191.** February 18, 2005. Appln No. 1,188,149. Vol.51 Issue 2605. September 29, 2004. NEG Micon A/S.

**TMA633,192.** February 18, 2005. Appln No. 1,141,850. Vol.51 Issue 2611. November 10, 2004. Jamieson Laboratories Ltd.

**TMA633,193.** February 18, 2005. Appln No. 1,184,446. Vol.51 Issue 2608. October 20, 2004. WORLD VISION CANADA.

**TMA633,194.** February 18, 2005. Appln No. 1,149,016. Vol.51 Issue 2588. June 02, 2004. Orang Tiga N.V.a company organized and existing under the laws of Belgium.

**TMA633,195.** February 18, 2005. Appln No. 1,205,101. Vol.51 Issue 2607. October 13, 2004. Bobby A. Card, trading as Freight Runner Solutions.

**TMA633,196.** February 18, 2005. Appln No. 1,207,577. Vol.51 Issue 2605. September 29, 2004. 861791 Ontario Ltd. dba 24K Homes.

**TMA633,197.** February 18, 2005. Appln No. 1,210,031. Vol.51 Issue 2606. October 06, 2004. Campus Management Corp, a legal entity,.

**TMA633,198.** February 18, 2005. Appln No. 1,209,553. Vol.51 Issue 2607. October 13, 2004. Ratta-tat-hat Inc.

**TMA633,199.** February 18, 2005. Appln No. 1,172,418. Vol.51 Issue 2609. October 27, 2004. REVLON (SUISSE) S.A.

**TMA633,200.** February 18, 2005. Appln No. 1,111,088. Vol.50 Issue 2525. March 19, 2003. Hunter Douglas Industries B.V.

**TMA633,201.** February 18, 2005. Appln No. 1,107,552. Vol.51 Issue 2584. May 05, 2004. FIM Pankkiiriliike Oy.

**TMA633,202.** February 18, 2005. Appln No. 1,089,355. Vol.49 Issue 2505. October 30, 2002. J.M. Schneider Inc.

**TMA633,203.** February 18, 2005. Appln No. 1,138,164. Vol.50 Issue 2554. October 08, 2003. Avon Products, Inc.

**TMA633,204.** February 18, 2005. Appln No. 1,205,834. Vol.51 Issue 2609. October 27, 2004. WPC Productions, Inc.

**TMA633,205.** February 18, 2005. Appln No. 1,206,601. Vol.51 Issue 2611. November 10, 2004. Universal Studios Canada Inc.

**TMA633,206.** February 18, 2005. Appln No. 1,135,230. Vol.49 Issue 2512. December 18, 2002. 911979 Alberta Ltd.

**TMA633,207.** February 18, 2005. Appln No. 1,133,534. Vol.50 Issue 2522. February 26, 2003. Avon Products, Inc.

**TMA633,208.** February 18, 2005. Appln No. 1,131,557. Vol.49 Issue 2495. August 21, 2002. JOHNSON & JOHNSON.

**TMA633,209.** February 18, 2005. Appln No. 1,146,851. Vol.51 Issue 2606. October 06, 2004. BC INTERNATIONAL COSMETIC & IMAGE SERVICES, INC.

**TMA633,210.** February 18, 2005. Appln No. 1,182,355. Vol.51 Issue 2611. November 10, 2004. LIDL STIFTUNG & CO. KG.

**TMA633,211.** February 18, 2005. Appln No. 1,196,785. Vol.51 Issue 2590. June 16, 2004. 9065-0169 Québec Inc.

**TMA633,212.** February 18, 2005. Appln No. 1,181,885. Vol.50 Issue 2576. March 10, 2004. G. LOOMIS, INC.

**TMA633,213.** February 18, 2005. Appln No. 1,181,425. Vol.51 Issue 2598. August 11, 2004. GOKEN INVESTMENTS INC.

**TMA633,214.** February 18, 2005. Appln No. 1,203,749. Vol.51 Issue 2611. November 10, 2004. SmithKline Beecham Corporation.

**TMA633,215.** February 18, 2005. Appln No. 1,203,589. Vol.51 Issue 2611. November 10, 2004. THE BLACK & DECKER CORPORATION.

**TMA633,216.** February 18, 2005. Appln No. 1,203,510. Vol.51 Issue 2598. August 11, 2004. Totani Corporation.

**TMA633,217.** February 18, 2005. Appln No. 1,203,508. Vol.51 Issue 2598. August 11, 2004. Totani Corporation.

**TMA633,218.** February 18, 2005. Appln No. 1,203,506. Vol.51 Issue 2596. July 28, 2004. Totani Corporation.

**TMA633,219.** February 18, 2005. Appln No. 1,203,373. Vol.51 Issue 2611. November 10, 2004. The Procter & Gamble Company.

**TMA633,220.** February 18, 2005. Appln No. 1,215,110. Vol.51 Issue 2611. November 10, 2004. SYNTHES (U.S.A.), a general partnership organized under the laws of the State of Pennsylvania, composed of general partners Synthes, Inc., a Delaware corporation, and Synthes North America, Inc., a Delaware Corporation,.

**TMA633,221.** February 21, 2005. Appln No. 1,103,995. Vol.50 Issue 2559. November 12, 2003. CNH Global N.V.

**TMA633,222.** February 21, 2005. Appln No. 1,110,011. Vol.50 Issue 2534. May 21, 2003. VTECH HOLDINGS LIMITED,.

**TMA633,223.** February 21, 2005. Appln No. 1,065,574. Vol.49 Issue 2511. December 11, 2002. MCGREGOR INDUSTRIES INC.,.

**TMA633,224.** February 21, 2005. Appln No. 1,089,461. Vol.51 Issue 2586. May 19, 2004. CANADIAN TIRE CORPORATION, LIMITED.

**TMA633,225.** February 21, 2005. Appln No. 1,111,085. Vol.50 Issue 2542. July 16, 2003. Hunter Douglas Industries B.V.

**TMA633,226.** February 21, 2005. Appln No. 1,178,580. Vol.51 Issue 2607. October 13, 2004. TORONTO LIFE PUBLISHING COMPANY LIMITED.

---

**TMA633,227.** February 21, 2005. Appln No. 1,172,001. Vol.51 Issue 2603. September 15, 2004. International Truck Intellectual Property Company, LLC.

---

**TMA633,228.** February 21, 2005. Appln No. 1,092,282. Vol.51 Issue 2592. June 30, 2004. Diana Yampolsky.

---

**TMA633,229.** February 21, 2005. Appln No. 1,130,083. Vol.50 Issue 2538. June 18, 2003. Kleen-Flo Tumbler Industries Limited.

---

**TMA633,230.** February 21, 2005. Appln No. 1,127,038. Vol.51 Issue 2577. March 17, 2004. MATTEL, INC.

---

**TMA633,231.** February 21, 2005. Appln No. 1,105,184. Vol.50 Issue 2525. March 19, 2003. CNF Inc.

---

**TMA633,232.** February 21, 2005. Appln No. 1,105,185. Vol.50 Issue 2543. July 23, 2003. CNF Inc.

---

**TMA633,233.** February 21, 2005. Appln No. 1,124,012. Vol.50 Issue 2525. March 19, 2003. VLC, INC.a Montana corporation.

---

**TMA633,234.** February 21, 2005. Appln No. 1,205,925. Vol.51 Issue 2611. November 10, 2004. Kimberly-Clark Worldwide, Inc.

---

**TMA633,235.** February 21, 2005. Appln No. 1,205,929. Vol.51 Issue 2611. November 10, 2004. Kimberly-Clark Worldwide, Inc.

---

**TMA633,236.** February 21, 2005. Appln No. 1,206,179. Vol.51 Issue 2607. October 13, 2004. Outlast Technologies, Inc.

---

**TMA633,237.** February 21, 2005. Appln No. 1,206,507. Vol.51 Issue 2606. October 06, 2004. ScanSource, Inc.

---

**TMA633,238.** February 21, 2005. Appln No. 1,206,528. Vol.51 Issue 2611. November 10, 2004. Metro Waste Paper Recovery Inc.

---

**TMA633,239.** February 21, 2005. Appln No. 1,139,021. Vol.50 Issue 2561. November 26, 2003. CADBURY BEVERAGES B.V.

---

**TMA633,240.** February 21, 2005. Appln No. 1,124,547. Vol.51 Issue 2600. August 25, 2004. Carvico S.p.A.

---

**TMA633,241.** February 21, 2005. Appln No. 1,124,834. Vol.51 Issue 2606. October 06, 2004. Gesco Industries Inc.

---

**TMA633,242.** February 21, 2005. Appln No. 1,125,494. Vol.50 Issue 2531. April 30, 2003. VINYLBIT WINDOW SYSTEMS INC.

---

**TMA633,243.** February 21, 2005. Appln No. 1,131,982. Vol.50 Issue 2552. September 24, 2003. Hubbell Incorporated.

---

**TMA633,244.** February 21, 2005. Appln No. 1,132,006. Vol.50 Issue 2549. September 03, 2003. FIRST BONSMARA, INC.

---

**TMA633,245.** February 21, 2005. Appln No. 1,138,107. Vol.51 Issue 2591. June 23, 2004. CENTUM Financial Group Inc.

---

**TMA633,246.** February 21, 2005. Appln No. 1,132,287. Vol.50

Issue 2553. October 01, 2003. RAINING DATA CORPORATION.

---

**TMA633,247.** February 21, 2005. Appln No. 1,132,668. Vol.49 Issue 2512. December 18, 2002. Credo Technology Corporation(a Delaware corporation).

---

**TMA633,248.** February 21, 2005. Appln No. 1,133,423. Vol.50 Issue 2535. May 28, 2003. ADVANCED MICRO DEVICES, INC.

---

**TMA633,249.** February 21, 2005. Appln No. 1,134,275. Vol.51 Issue 2600. August 25, 2004. Integris Metals, Inc.

---

**TMA633,250.** February 21, 2005. Appln No. 1,204,171. Vol.51 Issue 2606. October 06, 2004. Litemor Distributors (Eastern Division) Limited.

---

**TMA633,251.** February 21, 2005. Appln No. 1,204,250. Vol.51 Issue 2601. September 01, 2004. Waterford Staffing Group Inc.

---

**TMA633,252.** February 21, 2005. Appln No. 1,204,493. Vol.51 Issue 2606. October 06, 2004. Lady de la Sol Botanicals Inc.

---

**TMA633,253.** February 21, 2005. Appln No. 1,136,767. Vol.50 Issue 2567. January 07, 2004. 602667 ONTARIO LIMITED carrying on business as BOS. & CO., a legal entity.

---

**TMA633,254.** February 21, 2005. Appln No. 1,137,252. Vol.50 Issue 2553. October 01, 2003. AMERICAN EXPRESS COMPANY.

---

**TMA633,255.** February 21, 2005. Appln No. 1,128,507. Vol.50 Issue 2562. December 03, 2003. Segue Communications Inc.

---

**TMA633,256.** February 21, 2005. Appln No. 1,059,354. Vol.50 Issue 2568. January 14, 2004. HUNT HOLDINGS, INC.,.

---

**TMA633,257.** February 21, 2005. Appln No. 1,072,711. Vol.50 Issue 2568. January 14, 2004. GENERAL CABLE TECHNOLOGIES CORPORATION.

---

**TMA633,258.** February 21, 2005. Appln No. 1,084,726. Vol.51 Issue 2587. May 26, 2004. INGERSOLL CUTTING TOOL COMPANY.

---

**TMA633,259.** February 21, 2005. Appln No. 1,091,418. Vol.51 Issue 2586. May 19, 2004. LEGERITY, INC.

---

**TMA633,260.** February 21, 2005. Appln No. 1,166,549. Vol.50 Issue 2569. January 21, 2004. Trade-Link Group (a legal entity).

---

**TMA633,261.** February 21, 2005. Appln No. 1,161,554. Vol.50 Issue 2560. November 19, 2003. MBNA AMERICA BANK, N.A.

---

**TMA633,262.** February 21, 2005. Appln No. 1,110,201. Vol.51 Issue 2603. September 15, 2004. DigiOn Inc.,.

---

**TMA633,263.** February 21, 2005. Appln No. 1,161,330. Vol.50 Issue 2574. February 25, 2004. Gizmo's Computer Exchange Ltd.

---

**TMA633,264.** February 21, 2005. Appln No. 1,110,777. Vol.50 Issue 2531. April 30, 2003. EXXON MOBIL CORPORATION.

**TMA633,265.** February 21, 2005. Appln No. 1,137,611. Vol.50 Issue 2544. July 30, 2003. ASIA-MED GESELLSCHAFT FUR AKUPUNKTURBEDARF MBH & CO. KG.

**TMA633,266.** February 21, 2005. Appln No. 1,044,493. Vol.48 Issue 2435. June 27, 2001. Maple Leaf Distillers Inc.,.

**TMA633,267.** February 21, 2005. Appln No. 1,145,001. Vol.50 Issue 2551. September 17, 2003. INTER AGRO INC.

**TMA633,268.** February 21, 2005. Appln No. 1,206,242. Vol.51 Issue 2604. September 22, 2004. Després, Laporte inc.

**TMA633,269.** February 21, 2005. Appln No. 1,128,519. Vol.51 Issue 2579. March 31, 2004. Dura Micro, Inc. (a California Corporation).

**TMA633,270.** February 21, 2005. Appln No. 1,130,995. Vol.50 Issue 2560. November 19, 2003. MERCK KGAA.

**TMA633,271.** February 21, 2005. Appln No. 1,142,914. Vol.50 Issue 2546. August 13, 2003. THE NATIONAL LIFE INSURANCE COMPANY OF CANADA.

**TMA633,272.** February 21, 2005. Appln No. 1,147,169. Vol.50 Issue 2569. January 21, 2004. Elca Informatique S.A.

**TMA633,273.** February 21, 2005. Appln No. 1,184,567. Vol.51 Issue 2592. June 30, 2004. Hyatt Corporation Delaware corporation.

**TMA633,274.** February 21, 2005. Appln No. 1,153,309. Vol.50 Issue 2552. September 24, 2003. Bombardier Recreational Products Inc.

**TMA633,275.** February 21, 2005. Appln No. 847,102. Vol.50 Issue 2520. February 12, 2003. MELODY FARMS SPECIALTY FOODS AND EQUIPMENT LIMITED.

**TMA633,276.** February 21, 2005. Appln No. 1,206,289. Vol.51 Issue 2606. October 06, 2004. The Great-West Life Assurance Company.

**TMA633,277.** February 21, 2005. Appln No. 1,174,164. Vol.51 Issue 2578. March 24, 2004. Consultants Consomex Inc.

**TMA633,278.** February 21, 2005. Appln No. 1,172,000. Vol.50 Issue 2567. January 07, 2004. MeadWestvaco Corporation(a Delaware corporation).

**TMA633,279.** February 21, 2005. Appln No. 1,109,353. Vol.50 Issue 2536. June 04, 2003. BANCO BOLIVARIANO C.A.,.

**TMA633,280.** February 21, 2005. Appln No. 1,094,690. Vol.50 Issue 2525. March 19, 2003. VOLKSWAGEN AKTIENGESELLSCHAFT,.

**TMA633,281.** February 21, 2005. Appln No. 1,138,110. Vol.50 Issue 2576. March 10, 2004. Aussie Pet Mobile, Inc.

**TMA633,282.** February 21, 2005. Appln No. 1,159,438. Vol.50

Issue 2560. November 19, 2003. Thompsons Limited.

**TMA633,283.** February 21, 2005. Appln No. 1,171,404. Vol.50 Issue 2570. January 28, 2004. equipment tech p/l.

**TMA633,284.** February 21, 2005. Appln No. 1,175,583. Vol.51 Issue 2597. August 04, 2004. URBAN TRENDS TRADING B.V., a legal entity.

**TMA633,285.** February 21, 2005. Appln No. 598,680. Vol.51 Issue 2586. May 19, 2004. AQUA-TROPICALE INC.,.

**TMA633,286.** February 21, 2005. Appln No. 1,207,313. Vol.51 Issue 2603. September 15, 2004. RORY MacLENNAN, carrying on business as ASTRO JUMP.

**TMA633,287.** February 21, 2005. Appln No. 1,209,085. Vol.51 Issue 2602. September 08, 2004. Emco Building Products Corp.

**TMA633,288.** February 21, 2005. Appln No. 1,209,012. Vol.51 Issue 2603. September 15, 2004. Novartis AG.

**TMA633,289.** February 21, 2005. Appln No. 1,172,303. Vol.50 Issue 2567. January 07, 2004. Bombardier Recreational Products Inc.

**TMA633,290.** February 21, 2005. Appln No. 1,179,223. Vol.50 Issue 2574. February 25, 2004. Just Golf Balls Inc.

**TMA633,291.** February 21, 2005. Appln No. 1,111,087. Vol.50 Issue 2542. July 16, 2003. Hunter Douglas Industries B.V.

**TMA633,292.** February 21, 2005. Appln No. 1,139,003. Vol.50 Issue 2522. February 26, 2003. Avon Products, Inc.

**TMA633,293.** February 21, 2005. Appln No. 1,090,781. Vol.49 Issue 2489. July 10, 2002. EntreMed, Inc.(a corporation of the State of Delaware),.

**TMA633,294.** February 21, 2005. Appln No. 1,205,839. Vol.51 Issue 2609. October 27, 2004. ED Ventures Inc.

**TMA633,295.** February 21, 2005. Appln No. 1,189,926. Vol.51 Issue 2607. October 13, 2004. LBI Brands, Inc.

**TMA633,296.** February 21, 2005. Appln No. 1,107,156. Vol.51 Issue 2588. June 02, 2004. Fortin, Guillaume faisant des affaires sous le nom de PenseWeb.com et thinkweb.ca ( enregistrement NEQ 2249513617 ).

**TMA633,297.** February 21, 2005. Appln No. 1,161,079. Vol.50 Issue 2565. December 24, 2003. ICI CANADA INC.

**TMA633,298.** February 21, 2005. Appln No. 863,687. Vol.50 Issue 2537. June 11, 2003. International Business Machines Corporation(a New York Corporation).

**TMA633,299.** February 21, 2005. Appln No. 1,069,568. Vol.49 Issue 2501. October 02, 2002. LAKAI, LTD.,a legal entity,.

**TMA633,300.** February 21, 2005. Appln No. 1,006,736. Vol.47 Issue 2376. May 10, 2000. NICOLAS PIERRE SIROIS.

---

**TMA633,301.** February 21, 2005. Appln No. 1,085,928. Vol.50 Issue 2564. December 17, 2003. CANADIAN TIRE CORPORATION, LIMITED.

---

**TMA633,302.** February 21, 2005. Appln No. 1,205,818. Vol.51 Issue 2611. November 10, 2004. LOUIS SIMARD.

---

**TMA633,303.** February 21, 2005. Appln No. 1,206,599. Vol.51 Issue 2611. November 10, 2004. Universal Studios Canada Inc.

---

**TMA633,304.** February 21, 2005. Appln No. 1,137,671. Vol.50 Issue 2560. November 19, 2003. GENERAL BINDING CORPORATION.

---

**TMA633,305.** February 21, 2005. Appln No. 1,131,500. Vol.50 Issue 2533. May 14, 2003. TIME OUT MAGAZINE LIMITED.

---

**TMA633,306.** February 21, 2005. Appln No. 1,146,496. Vol.51 Issue 2588. June 02, 2004. BANG & OLUFSEN A/S.

---

**TMA633,307.** February 21, 2005. Appln No. 1,184,361. Vol.51 Issue 2607. October 13, 2004. DISPLÉTECH CORP.

---

**TMA633,308.** February 21, 2005. Appln No. 1,110,901. Vol.51 Issue 2602. September 08, 2004. Diageo Australia Limited.

---

**TMA633,309.** February 21, 2005. Appln No. 1,147,760. Vol.51 Issue 2604. September 22, 2004. PRESTONE PRODUCTS CORPORATION.

---

**TMA633,310.** February 21, 2005. Appln No. 1,031,718. Vol.49 Issue 2507. November 13, 2002. MCGREGOR INDUSTRIES INC.,.

---

**TMA633,311.** February 21, 2005. Appln No. 1,047,159. Vol.51 Issue 2581. April 14, 2004. GEORGE DARIO MARINO FRANCHITTI,.

---

**TMA633,312.** February 21, 2005. Appln No. 1,187,631. Vol.51 Issue 2586. May 19, 2004. SANCTUARY CLOTHING, INC.a legal entity.

---

**TMA633,313.** February 21, 2005. Appln No. 1,148,265. Vol.50 Issue 2531. April 30, 2003. SHISEIDO COMPANY LTD.

---

**TMA633,314.** February 21, 2005. Appln No. 1,129,953. Vol.50 Issue 2554. October 08, 2003. BCE Inc.

---

**TMA633,315.** February 21, 2005. Appln No. 1,205,061. Vol.51 Issue 2599. August 18, 2004. THE MANUFACTURERS LIFE INSURANCE COMPANY.

---

**TMA633,316.** February 21, 2005. Appln No. 1,113,032. Vol.50 Issue 2524. March 12, 2003. DePuy AcroMed, Inc.(an Ohio Corporation).

---

**TMA633,317.** February 21, 2005. Appln No. 1,218,778. Vol.51 Issue 2605. September 29, 2004. 687335 Ontario Ltd.

---

**TMA633,318.** February 21, 2005. Appln No. 1,215,034. Vol.51 Issue 2609. October 27, 2004. TELUS Corporation.

---

**TMA633,319.** February 21, 2005. Appln No. 1,214,981. Vol.51 Issue 2607. October 13, 2004. WSG Benefit Consultants Ltd.

---

**TMA633,320.** February 21, 2005. Appln No. 1,214,721. Vol.51 Issue 2606. October 06, 2004. Philhobar Design Canada Ltd.

---

**TMA633,321.** February 21, 2005. Appln No. 1,214,443. Vol.51 Issue 2606. October 06, 2004. Berlinetta Footwear Limited.

---

**TMA633,322.** February 21, 2005. Appln No. 1,214,402. Vol.51 Issue 2606. October 06, 2004. Old Dutch Foods Limited.

---

**TMA633,323.** February 21, 2005. Appln No. 1,214,171. Vol.51 Issue 2607. October 13, 2004. Bluepath Industries Ltd.

---

**TMA633,324.** February 21, 2005. Appln No. 1,214,049. Vol.51 Issue 2610. November 03, 2004. CharCore Products Inc.

---

**TMA633,325.** February 21, 2005. Appln No. 1,213,903. Vol.51 Issue 2607. October 13, 2004. WATKINS MANUFACTURING CORPORATION.

---

**TMA633,326.** February 21, 2005. Appln No. 1,186,546. Vol.51 Issue 2597. August 04, 2004. FIPA INVERSIONES, S.A.

---

**TMA633,327.** February 21, 2005. Appln No. 1,186,504. Vol.51 Issue 2589. June 09, 2004. Regional District of Okanagan-Similkameen.

---

**TMA633,328.** February 21, 2005. Appln No. 1,199,785. Vol.51 Issue 2608. October 20, 2004. Salter Operations Management Systems and Solutions, Inc. d.b.a. ALL SMART.

---

**TMA633,329.** February 21, 2005. Appln No. 1,199,739. Vol.51 Issue 2592. June 30, 2004. NorthPole Limited.

---

**TMA633,330.** February 21, 2005. Appln No. 1,199,726. Vol.51 Issue 2592. June 30, 2004. AVOCADO OIL NEW ZEALAND LIMITED.

---

**TMA633,331.** February 21, 2005. Appln No. 1,195,225. Vol.51 Issue 2587. May 26, 2004. NAVIGATOR LTD.

---

**TMA633,332.** February 21, 2005. Appln No. 1,198,903. Vol.51 Issue 2608. October 20, 2004. DIPPIN' DOTS, INC.

---

**TMA633,333.** February 21, 2005. Appln No. 1,130,093. Vol.50 Issue 2549. September 03, 2003. NOVINITa limited company organized under the laws of France.

---

**TMA633,334.** February 21, 2005. Appln No. 1,129,884. Vol.50 Issue 2541. July 09, 2003. Horizon Cosmetics, Inc.(a Delaware corporation).

---

**TMA633,335.** February 21, 2005. Appln No. 1,032,514. Vol.51 Issue 2586. May 19, 2004. TRANSKARYOTIC THERAPIES, Inc.,a Delaware corporation,.

---

**TMA633,336.** February 21, 2005. Appln No. 1,208,068. Vol.51 Issue 2601. September 01, 2004. Mamma.com Inc.

**TMA633,337.** February 21, 2005. Appln No. 1,208,224. Vol.51 Issue 2604. September 22, 2004. ACH FOOD COMPANIES, INC.

**TMA633,338.** February 21, 2005. Appln No. 1,208,223. Vol.51 Issue 2604. September 22, 2004. ACH FOOD COMPANIES, INC.

**TMA633,339.** February 21, 2005. Appln No. 1,208,172. Vol.51 Issue 2608. October 20, 2004. Coastfor Enterprises Inc.

**TMA633,340.** February 21, 2005. Appln No. 1,201,856. Vol.51 Issue 2611. November 10, 2004. LIDL STIFTUNG & CO. KG.

**TMA633,341.** February 21, 2005. Appln No. 1,200,090. Vol.51 Issue 2611. November 10, 2004. Golden Windows Limited.

**TMA633,342.** February 21, 2005. Appln No. 1,200,087. Vol.51 Issue 2593. July 07, 2004. NEXSTAR, INC.

**TMA633,343.** February 21, 2005. Appln No. 1,198,293. Vol.51 Issue 2598. August 11, 2004. Communications and Security Solutions Inc.

**TMA633,344.** February 21, 2005. Appln No. 1,208,086. Vol.51 Issue 2603. September 15, 2004. RHE HATCO, INC.

**TMA633,345.** February 21, 2005. Appln No. 1,130,758. Vol.50 Issue 2543. July 23, 2003. HKS INTELLECTUAL PROPERTIES LIMITED(a British Virgin Islands limited liability company).

**TMA633,346.** February 22, 2005. Appln No. 1,137,253. Vol.50 Issue 2553. October 01, 2003. AMERICAN EXPRESS COMPANY.

**TMA633,347.** February 22, 2005. Appln No. 1,137,254. Vol.50 Issue 2553. October 01, 2003. AMERICAN EXPRESS COMPANY.

**TMA633,348.** February 22, 2005. Appln No. 1,213,049. Vol.51 Issue 2607. October 13, 2004. MIAT S.P.A., an Italian joint stock company.

**TMA633,349.** February 22, 2005. Appln No. 1,213,051. Vol.51 Issue 2606. October 06, 2004. Canamould Extrusions Inc.

**TMA633,350.** February 22, 2005. Appln No. 1,213,205. Vol.51 Issue 2605. September 29, 2004. ALUMA ENTERPRISES INC.

**TMA633,351.** February 22, 2005. Appln No. 1,213,806. Vol.51 Issue 2607. October 13, 2004. WATKINS MANUFACTURING CORPORATION.

**TMA633,352.** February 22, 2005. Appln No. 1,194,927. Vol.51 Issue 2602. September 08, 2004. MANNINGTON MILLS, INC., a corporation of New Jersey.

**TMA633,353.** February 22, 2005. Appln No. 1,044,735. Vol.48 Issue 2431. May 30, 2001. OWENS CORNING(A Delaware Corporation).

**TMA633,354.** February 22, 2005. Appln No. 1,190,764. Vol.51 Issue 2589. June 09, 2004. CHONGQING LIFAN INDUSTRY (GROUP) CO., LTD, a limited liability company incorporated under the laws of PR China.

**TMA633,355.** February 22, 2005. Appln No. 1,191,644. Vol.51 Issue 2597. August 04, 2004. Greyhound Lines, Inc.a Delaware corporation.

**TMA633,356.** February 22, 2005. Appln No. 1,031,288. Vol.51 Issue 2610. November 03, 2004. Vulcan Inc.

**TMA633,357.** February 22, 2005. Appln No. 1,191,925. Vol.51 Issue 2603. September 15, 2004. LABORATOIRES SEADERM S.A., organized and existing under the laws of Belgium,.

**TMA633,358.** February 22, 2005. Appln No. 1,110,010. Vol.50 Issue 2545. August 06, 2003. VTECH HOLDINGS LIMITED,.

**TMA633,359.** February 22, 2005. Appln No. 1,025,205. Vol.48 Issue 2437. July 11, 2001. Synergistic International LLC.

**TMA633,360.** February 22, 2005. Appln No. 1,138,244. Vol.50 Issue 2538. June 18, 2003. KEVIN RUETZ.

**TMA633,361.** February 22, 2005. Appln No. 1,145,158. Vol.51 Issue 2597. August 04, 2004. KARL STORZ IMAGING, INC. Corporation of the State of California.

**TMA633,362.** February 22, 2005. Appln No. 1,023,898. Vol.47 Issue 2404. November 22, 2000. CooperSurgical Acquisition Corp.(a Delaware corporation).

**TMA633,363.** February 22, 2005. Appln No. 1,105,183. Vol.50 Issue 2525. March 19, 2003. CNF Inc.

**TMA633,364.** February 22, 2005. Appln No. 1,206,822. Vol.51 Issue 2607. October 13, 2004. Cool Ideas 69 (Proprietary) Limited.

**TMA633,365.** February 22, 2005. Appln No. 1,198,840. Vol.51 Issue 2611. November 10, 2004. Federation of Canadian Municipalities legal entity.

**TMA633,366.** February 22, 2005. Appln No. 1,208,764. Vol.51 Issue 2602. September 08, 2004. Reinhart Foods Limited / Aliments Reinhart Limitée.

**TMA633,367.** February 22, 2005. Appln No. 1,207,160. Vol.51 Issue 2602. September 08, 2004. Yamaha Hatsudoki Kabushiki Kaisha.

**TMA633,368.** February 22, 2005. Appln No. 1,209,824. Vol.51 Issue 2603. September 15, 2004. Granville Software Inc.

**TMA633,369.** February 22, 2005. Appln No. 1,207,166. Vol.51 Issue 2602. September 08, 2004. Yamaha Hatsudoki Kabushiki Kaisha.

**TMA633,370.** February 22, 2005. Appln No. 1,207,422. Vol.51 Issue 2607. October 13, 2004. TWA Studios Inc.

---

**TMA633,371.** February 22, 2005. Appln No. 1,207,689. Vol.51 Issue 2607. October 13, 2004. BC International Cosmetic & Image Services, Inc.

---

**TMA633,372.** February 22, 2005. Appln No. 1,165,289. Vol.51 Issue 2577. March 17, 2004. Supraliment Inc., faisant affaire sous le nom A. Lafleur.

---

**TMA633,373.** February 22, 2005. Appln No. 1,129,451. Vol.50 Issue 2530. April 23, 2003. Lisanne Kathryn Joyce.

---

**TMA633,374.** February 22, 2005. Appln No. 1,129,468. Vol.50 Issue 2576. March 10, 2004. Point Grey Research Inc.

---

**TMA633,375.** February 22, 2005. Appln No. 1,130,148. Vol.50 Issue 2555. October 15, 2003. Ferrari S.p.A.

---

**TMA633,376.** February 22, 2005. Appln No. 1,207,843. Vol.51 Issue 2611. November 10, 2004. Gorstew Limited.

---

**TMA633,377.** February 22, 2005. Appln No. 1,208,043. Vol.51 Issue 2605. September 29, 2004. WMS GAMING INC.,.

---

**TMA633,378.** February 22, 2005. Appln No. 1,140,571. Vol.51 Issue 2587. May 26, 2004. Chr.Hansen Limited.

---

**TMA633,379.** February 22, 2005. Appln No. 1,149,326. Vol.51 Issue 2587. May 26, 2004. MODERNFOLD, INC.(a Delaware Corporation).

---

**TMA633,380.** February 22, 2005. Appln No. 1,189,059. Vol.51 Issue 2593. July 07, 2004. Harco Publishing Inc.

---

**TMA633,381.** February 22, 2005. Appln No. 1,209,005. Vol.51 Issue 2602. September 08, 2004. Royal Appliance Mfg. Co., an Ohio corporation.

---

**TMA633,382.** February 22, 2005. Appln No. 1,205,229. Vol.51 Issue 2597. August 04, 2004. TRANSILWRAP COMPANY, INC.

---

**TMA633,383.** February 22, 2005. Appln No. 833,680. Vol.51 Issue 2585. May 12, 2004. RADIOHEAD TRADEMARK LIMITED.

---

**TMA633,384.** February 22, 2005. Appln No. 1,174,581. Vol.50 Issue 2571. February 04, 2004. RESORTS OF THE CANADIAN ROCKIES INC.

---

**TMA633,385.** February 22, 2005. Appln No. 1,197,987. Vol.51 Issue 2607. October 13, 2004. CAA SOUTH CENTRAL ONTARIO.

---

**TMA633,386.** February 22, 2005. Appln No. 1,139,761. Vol.51 Issue 2602. September 08, 2004. Fratelli Branca-Distillerie S.r.l.

---

**TMA633,387.** February 22, 2005. Appln No. 1,128,042. Vol.51 Issue 2586. May 19, 2004. NOKIA CORPORATION.

---

**TMA633,388.** February 22, 2005. Appln No. 1,143,175. Vol.51 Issue 2588. June 02, 2004. 2003541 Ontario Inc.

---

---

**TMA633,389.** February 22, 2005. Appln No. 1,178,211. Vol.51 Issue 2596. July 28, 2004. SHAMSANE PITA BAKERY LTD.

---

**TMA633,390.** February 22, 2005. Appln No. 1,198,413. Vol.51 Issue 2609. October 27, 2004. Beiersdorf AG.

---

**TMA633,391.** February 22, 2005. Appln No. 1,131,218. Vol.51 Issue 2585. May 12, 2004. WET ENTERPRISES, INC. d.b.a. WET DESIGN, a legal entity.

---

**TMA633,392.** February 22, 2005. Appln No. 1,144,177. Vol.50 Issue 2565. December 24, 2003. ARASH SHAHSAVARANI.

---

**TMA633,393.** February 22, 2005. Appln No. 1,147,437. Vol.50 Issue 2542. July 16, 2003. Kiwi European Holdings B.V.

---

**TMA633,394.** February 22, 2005. Appln No. 1,184,628. Vol.51 Issue 2605. September 29, 2004. The Dialog Corporation, a Delaware corporation.

---

**TMA633,395.** February 22, 2005. Appln No. 1,142,222. Vol.50 Issue 2558. November 05, 2003. Ruhlamat North America Ltd.

---

**TMA633,396.** February 22, 2005. Appln No. 1,154,758. Vol.51 Issue 2610. November 03, 2004. Cannon-Muskegon Corporation a Michigan corporation.

---

**TMA633,397.** February 22, 2005. Appln No. 1,205,299. Vol.51 Issue 2606. October 06, 2004. REVLON (SUISSE) S.A.

---

**TMA633,398.** February 22, 2005. Appln No. 1,205,849. Vol.51 Issue 2607. October 13, 2004. The Canadian Medical Protective Association/L'Association Canadienne de Protection Medicale.

---

**TMA633,399.** February 22, 2005. Appln No. 1,190,069. Vol.51 Issue 2603. September 15, 2004. Baba's Baking Co. Inc.

---

**TMA633,400.** February 22, 2005. Appln No. 1,136,348. Vol.51 Issue 2602. September 08, 2004. Systèmes Norbec Inc.

---

**TMA633,401.** February 22, 2005. Appln No. 1,206,192. Vol.51 Issue 2598. August 11, 2004. 9083-1082 QUÉBEC INC.

---

**TMA633,402.** February 22, 2005. Appln No. 1,093,136. Vol.49 Issue 2506. November 06, 2002. Hunter Douglas Industries B.V.

---

**TMA633,403.** February 22, 2005. Appln No. 1,162,835. Vol.51 Issue 2593. July 07, 2004. Ceres Environmental Solutions Industries Inc.

---

**TMA633,404.** February 22, 2005. Appln No. 1,174,183. Vol.50 Issue 2571. February 04, 2004. Les Entreprises DOVICO Enterprises, Inc.

---

**TMA633,405.** February 22, 2005. Appln No. 1,196,670. Vol.50 Issue 2571. February 04, 2004. Les Entreprises DOVICO Enterprises, Inc.

---

**TMA633,406.** February 22, 2005. Appln No. 1,091,856. Vol.50 Issue 2518. January 29, 2003. Abdullahi I. Ali doing business as Warya Enterprises.

---



**TMA633,407.** February 22, 2005. Appln No. 1,204,913. Vol.51 Issue 2597. August 04, 2004. LANCÔME PARFUMS ET BEAUTÉ & CIE , Société en nom collectif.

**TMA633,408.** February 22, 2005. Appln No. 1,205,771. Vol.51 Issue 2606. October 06, 2004. A partnership between Richard Brian Davies and Norma Irene Davies trading as My Kaddy Golf Products.

**TMA633,409.** February 22, 2005. Appln No. 1,091,461. Vol.51 Issue 2609. October 27, 2004. BRUNY SURIN.

**TMA633,410.** February 22, 2005. Appln No. 1,130,752. Vol.50 Issue 2553. October 01, 2003. WEIGHT WATCHERS INTERNATIONAL, INC.

**TMA633,411.** February 22, 2005. Appln No. 1,093,305. Vol.49 Issue 2496. August 28, 2002. GILLES ROQUETTE,.

**TMA633,412.** February 22, 2005. Appln No. 1,108,317. Vol.51 Issue 2589. June 09, 2004. DEPUY, INC.,.

**TMA633,413.** February 22, 2005. Appln No. 1,094,057. Vol.51 Issue 2588. June 02, 2004. DESIGNER DOORS, INC.

**TMA633,414.** February 22, 2005. Appln No. 1,129,076. Vol.50 Issue 2527. April 02, 2003. SYSTÈMES DE DIVERTISSEMENT AUDIO-VISUELS WORLD (W.A.V.E.S.) INC.

**TMA633,415.** February 22, 2005. Appln No. 1,173,075. Vol.51 Issue 2592. June 30, 2004. Hiram Walker & Sons Limited.

**TMA633,416.** February 22, 2005. Appln No. 1,187,356. Vol.51 Issue 2600. August 25, 2004. ONEIDA INDIAN NATION OF NEW YORK, also known as THE ONEIDA INDIAN NATION OF NEW YORK, THE ONEIDA INDIAN NATION, ONEIDA INDIAN NATION, THE ONEIDA NATION, or ONEIDA NATION (a Sovereign Indian Nation).

**TMA633,417.** February 22, 2005. Appln No. 1,132,103. Vol.50 Issue 2553. October 01, 2003. Seaway Networks Incorporated.

**TMA633,418.** February 22, 2005. Appln No. 1,186,116. Vol.51 Issue 2602. September 08, 2004. Phantom Industries Inc.

**TMA633,419.** February 22, 2005. Appln No. 1,185,999. Vol.51 Issue 2586. May 19, 2004. CALPHALON CORPORATION an Ohio Corporation.

**TMA633,420.** February 22, 2005. Appln No. 1,171,447. Vol.51 Issue 2600. August 25, 2004. Picometricsune Société Anonyme.

**TMA633,421.** February 22, 2005. Appln No. 1,185,968. Vol.51 Issue 2601. September 01, 2004. VIRTUAL GRAPHIC DESIGNS INC.

**TMA633,422.** February 22, 2005. Appln No. 1,185,907. Vol.51 Issue 2591. June 23, 2004. ALAN QUESNEL.

**TMA633,423.** February 22, 2005. Appln No. 1,185,623. Vol.51 Issue 2608. October 20, 2004. Anthony J. Marrese.

**TMA633,424.** February 22, 2005. Appln No. 1,181,140. Vol.51 Issue 2605. September 29, 2004. ICONICA LIMITED(United Kingdom Company).

**TMA633,425.** February 22, 2005. Appln No. 1,179,482. Vol.50 Issue 2575. March 03, 2004. CANADIAN SUBSURFACE WIRE-LINE & PRODUCTION SERVICES INC.

**TMA633,426.** February 22, 2005. Appln No. 1,179,224. Vol.50 Issue 2574. February 25, 2004. Genpack Industries Ltd.

**TMA633,427.** February 22, 2005. Appln No. 1,184,292. Vol.51 Issue 2607. October 13, 2004. Spagnol's Wine & Beer Making Supplies Ltd.

**TMA633,428.** February 22, 2005. Appln No. 1,128,456. Vol.50 Issue 2575. March 03, 2004. Fondation Universit s du Canada.

**TMA633,429.** February 22, 2005. Appln No. 1,093,307. Vol.49 Issue 2496. August 28, 2002. GILLES ROQUETTE,.

**TMA633,430.** February 22, 2005. Appln No. 1,202,001. Vol.51 Issue 2603. September 15, 2004. Informatique Demers Lambert Desroches Inc.

**TMA633,431.** February 22, 2005. Appln No. 1,121,959. Vol.50 Issue 2574. February 25, 2004. Corporation World Capital inc.

**TMA633,432.** February 22, 2005. Appln No. 1,130,436. Vol.50 Issue 2522. February 26, 2003. Avon Products, Inc.

**TMA633,433.** February 22, 2005. Appln No. 1,157,478. Vol.50 Issue 2573. February 18, 2004. Robert Latchman.

**TMA633,434.** February 22, 2005. Appln No. 1,139,827. Vol.51 Issue 2607. October 13, 2004. Morgan Stanley(a Delaware Corporation).

**TMA633,435.** February 22, 2005. Appln No. 1,148,817. Vol.51 Issue 2598. August 11, 2004. Claude Choquet.

**TMA633,436.** February 22, 2005. Appln No. 1,155,361. Vol.51 Issue 2609. October 27, 2004. SIEMENS AKTIENGESELL-SCHAFT.

**TMA633,437.** February 22, 2005. Appln No. 1,184,926. Vol.51 Issue 2606. October 06, 2004. McDONALD'S CORPORATION.

**TMA633,438.** February 22, 2005. Appln No. 1,204,495. Vol.51 Issue 2611. November 10, 2004. Flexsteel Industries, Inc.a Minnesota corporation.

**TMA633,439.** February 22, 2005. Appln No. 1,209,001. Vol.51 Issue 2602. September 08, 2004. Royal Appliance Mfg. Co., an Ohio corporation.

**TMA633,440.** February 22, 2005. Appln No. 1,189,551. Vol.51 Issue 2599. August 18, 2004. 158579 CANADA INC.

**TMA633,441.** February 22, 2005. Appln No. 1,189,033. Vol.51 Issue 2609. October 27, 2004. Sichuan Mianzhu Jian Nan Chun

---

Distillery Co., Ltd.

---

**TMA633,442.** February 22, 2005. Appln No. 1,199,082. Vol.51 Issue 2605. September 29, 2004. Canadian Association of Broadcasters.

---

**TMA633,443.** February 22, 2005. Appln No. 1,198,955. Vol.51 Issue 2607. October 13, 2004. MEAD JOHNSON & COMPANY(a Delaware corporation).

---

**TMA633,444.** February 22, 2005. Appln No. 1,049,237. Vol.51 Issue 2596. July 28, 2004. Morgan Stanley(a Delaware Corporation).

---

**TMA633,445.** February 22, 2005. Appln No. 1,048,763. Vol.48 Issue 2456. November 21, 2001. Sidney Frank Importing Co., Inc.

---

**TMA633,446.** February 22, 2005. Appln No. 1,045,268. Vol.48 Issue 2453. October 31, 2001. Netgraphe inc.

---

**TMA633,447.** February 22, 2005. Appln No. 1,045,267. Vol.48 Issue 2453. October 31, 2001. Netgraphe inc.

---

**TMA633,448.** February 22, 2005. Appln No. 1,173,536. Vol.51 Issue 2592. June 30, 2004. HEIDI FLINT.

---

**TMA633,449.** February 22, 2005. Appln No. 1,037,341. Vol.50 Issue 2537. June 11, 2003. NIAGARA CREDIT UNION LIMITED,.

---

**TMA633,450.** February 22, 2005. Appln No. 1,178,091. Vol.50 Issue 2574. February 25, 2004. CHEFS BY DESIGN INC.

---

**TMA633,451.** February 22, 2005. Appln No. 1,036,791. Vol.51 Issue 2586. May 19, 2004. Balance Plus Inc.

---

**TMA633,452.** February 22, 2005. Appln No. 1,111,053. Vol.50 Issue 2515. January 08, 2003. OSCAR VARGAS-MACHUCA ESPINOZA,.

---

**TMA633,453.** February 22, 2005. Appln No. 1,034,254. Vol.50 Issue 2569. January 21, 2004. Schur Invention A/S.

---

**TMA633,454.** February 22, 2005. Appln No. 1,089,420. Vol.49 Issue 2489. July 10, 2002. Amgen Inc.

---

**TMA633,455.** February 22, 2005. Appln No. 1,129,821. Vol.50 Issue 2538. June 18, 2003. Global Communications Limited.

---

**TMA633,456.** February 22, 2005. Appln No. 1,065,573. Vol.49 Issue 2506. November 06, 2002. MCGREGOR INDUSTRIES INC.,.

---

**TMA633,457.** February 22, 2005. Appln No. 1,025,412. Vol.48 Issue 2419. March 07, 2001. Synergistic International LLC.

---

**TMA633,458.** February 22, 2005. Appln No. 1,025,411. Vol.49 Issue 2502. October 09, 2002. Synergistic International LLC.

---

**TMA633,459.** February 22, 2005. Appln No. 1,131,695. Vol.50 Issue 2552. September 24, 2003. Elgo Irrigation Ltd.

---

**TMA633,460.** February 22, 2005. Appln No. 1,129,234. Vol.51 Issue 2580. April 07, 2004. M. Frank PETRILLO.

---

**TMA633,461.** February 22, 2005. Appln No. 1,209,181. Vol.51 Issue 2602. September 08, 2004. Emco Building Products Corp.

---

**TMA633,462.** February 22, 2005. Appln No. 1,140,937. Vol.51 Issue 2611. November 10, 2004. MANDARIN ORIENTAL SERVICES B.V.

---

**TMA633,463.** February 22, 2005. Appln No. 1,157,657. Vol.50 Issue 2557. October 29, 2003. TGN BIOTECH INC.

---

**TMA633,464.** February 22, 2005. Appln No. 1,147,221. Vol.51 Issue 2580. April 07, 2004. SHRED-IT CANADA CORPORATION, INC.

---

**TMA633,465.** February 22, 2005. Appln No. 1,185,112. Vol.51 Issue 2585. May 12, 2004. COSTA'S WINE COUNTRY INC.

---

**TMA633,466.** February 22, 2005. Appln No. 1,134,396. Vol.50 Issue 2563. December 10, 2003. Krupp Polysius AG.

---

**TMA633,467.** February 22, 2005. Appln No. 1,202,850. Vol.51 Issue 2604. September 22, 2004. CANADIAN TIRE CORPORATION, LIMITED.

---

**TMA633,468.** February 22, 2005. Appln No. 1,134,285. Vol.50 Issue 2530. April 23, 2003. Highwood Distillers Ltd.

---

**TMA633,469.** February 22, 2005. Appln No. 1,193,151. Vol.51 Issue 2605. September 29, 2004. California Tan, Inc.

---

**TMA633,470.** February 22, 2005. Appln No. 1,194,366. Vol.51 Issue 2607. October 13, 2004. KABUSHIKI KAISHA CAR MATE (CAR MATE MFG. CO., LTD.).

---

**TMA633,471.** February 22, 2005. Appln No. 1,114,449. Vol.49 Issue 2512. December 18, 2002. OWENS CORNING,.

---

**TMA633,472.** February 22, 2005. Appln No. 1,119,548. Vol.51 Issue 2593. July 07, 2004. The Great Game of Business, Inc.(a corporation of Missouri),.

---

**TMA633,473.** February 22, 2005. Appln No. 1,122,615. Vol.51 Issue 2585. May 12, 2004. 1272227 ONTARIO INC.

---

**TMA633,474.** February 22, 2005. Appln No. 1,213,895. Vol.51 Issue 2607. October 13, 2004. WATKINS MANUFACTURING CORPORATION.

---

**TMA633,475.** February 22, 2005. Appln No. 1,190,408. Vol.51 Issue 2606. October 06, 2004. ORANGE YOU GLAD, INC.

---

**TMA633,476.** February 22, 2005. Appln No. 1,100,909. Vol.51 Issue 2598. August 11, 2004. THE ANTIOCH COMPANY.

---

**TMA633,477.** February 22, 2005. Appln No. 1,199,853. Vol.51 Issue 2606. October 06, 2004. BGI Benchmark Group International Inc.

---

**TMA633,478.** February 22, 2005. Appln No. 1,215,348. Vol.51 Issue 2607. October 13, 2004. Shimano Inc.

**TMA633,479.** February 22, 2005. Appln No. 886,763. Vol.46 Issue 2344. September 29, 1999. ANNAPURNA S.P.A.

**TMA633,480.** February 22, 2005. Appln No. 1,130,149. Vol.50 Issue 2556. October 22, 2003. Ferrari S.p.A.

**TMA633,481.** February 22, 2005. Appln No. 1,127,906. Vol.51 Issue 2586. May 19, 2004. APA - The Engineered Wood Association.

**TMA633,482.** February 22, 2005. Appln No. 1,139,824. Vol.50 Issue 2527. April 02, 2003. Eveready Battery Company, Inc.

**TMA633,483.** February 22, 2005. Appln No. 1,141,460. Vol.50 Issue 2538. June 18, 2003. 2005782 ONTARIO LTD.

**TMA633,484.** February 22, 2005. Appln No. 1,209,311. Vol.51 Issue 2611. November 10, 2004. PURE & SIMPLE CLOTHING INC.

**TMA633,485.** February 22, 2005. Appln No. 1,189,060. Vol.51 Issue 2583. April 28, 2004. Beaufort Solutions Inc.

**TMA633,486.** February 22, 2005. Appln No. 1,139,638. Vol.51 Issue 2579. March 31, 2004. Best Software SB, Inc.

**TMA633,487.** February 22, 2005. Appln No. 1,130,419. Vol.50 Issue 2553. October 01, 2003. THE CAMPING COMPANIES, INC.

**TMA633,488.** February 22, 2005. Appln No. 1,130,244. Vol.51 Issue 2580. April 07, 2004. KYPHON INC.a Delaware corporation.

**TMA633,489.** February 22, 2005. Appln No. 1,130,196. Vol.50 Issue 2547. August 20, 2003. CHILDREN'S ORCHARD, INC. a Michigan corporation.

**TMA633,490.** February 22, 2005. Appln No. 1,071,965. Vol.49 Issue 2476. April 10, 2002. National Importers Inc.

**TMA633,491.** February 22, 2005. Appln No. 1,159,298. Vol.50 Issue 2569. January 21, 2004. Maisonneuve Magazine Association.

**TMA633,492.** February 22, 2005. Appln No. 1,202,126. Vol.51 Issue 2611. November 10, 2004. 2000717 Ontario Limited.

**TMA633,493.** February 22, 2005. Appln No. 1,202,130. Vol.51 Issue 2611. November 10, 2004. 2000717 Ontario Limited.

**TMA633,494.** February 22, 2005. Appln No. 1,035,324. Vol.49 Issue 2480. May 08, 2002. MARCHON EYEWEAR, INC., a New York corporation.

**TMA633,495.** February 22, 2005. Appln No. 1,195,978. Vol.51 Issue 2604. September 22, 2004. Build-A-Bear Retail Management, Inc.

**TMA633,496.** February 23, 2005. Appln No. 1,189,241. Vol.51 Issue 2587. May 26, 2004. MATCHMEDIA NETWORKS CORP.

**TMA633,497.** February 23, 2005. Appln No. 1,188,947. Vol.51 Issue 2601. September 01, 2004. The Procter & Gamble Company.

**TMA633,498.** February 23, 2005. Appln No. 1,206,605. Vol.51 Issue 2611. November 10, 2004. Universal Studios Canada Inc.

**TMA633,499.** February 23, 2005. Appln No. 1,135,337. Vol.50 Issue 2536. June 04, 2003. Pare Institute Inc.

**TMA633,500.** February 23, 2005. Appln No. 1,130,960. Vol.50 Issue 2554. October 08, 2003. Seahorse Films Inc.

**TMA633,501.** February 23, 2005. Appln No. 1,146,939. Vol.51 Issue 2585. May 12, 2004. YANGTZE RIVER COMPANY, INC.

**TMA633,502.** February 23, 2005. Appln No. 1,184,566. Vol.51 Issue 2592. June 30, 2004. Hyatt Corporationa Delaware corporation.

**TMA633,503.** February 23, 2005. Appln No. 1,114,002. Vol.51 Issue 2611. November 10, 2004. Acar, Inc.(an Ohio corporation).

**TMA633,504.** February 23, 2005. Appln No. 1,151,493. Vol.50 Issue 2546. August 13, 2003. GROUPE LAVO INC.

**TMA633,505.** February 23, 2005. Appln No. 1,183,715. Vol.51 Issue 2597. August 04, 2004. THE KING OF FLOORS (CANADA) LTD.

**TMA633,506.** February 23, 2005. Appln No. 1,183,714. Vol.51 Issue 2597. August 04, 2004. THE KING OF FLOORS (CANADA) LTD.

**TMA633,507.** February 23, 2005. Appln No. 1,183,293. Vol.51 Issue 2604. September 22, 2004. Build-A-Bear Retail Management, Inc.

**TMA633,508.** February 23, 2005. Appln No. 1,156,462. Vol.51 Issue 2583. April 28, 2004. 3529738 Canada Inc.

**TMA633,509.** February 23, 2005. Appln No. 1,185,283. Vol.51 Issue 2596. July 28, 2004. Chamber of Commerce of the United States.

**TMA633,510.** February 23, 2005. Appln No. 1,044,447. Vol.48 Issue 2458. December 05, 2001. The Cheesecake Factory Assets Co. LLC(a Nevada limited liability company).

**TMA633,511.** February 23, 2005. Appln No. 1,008,236. Vol.47 Issue 2376. May 10, 2000. OPUS NORTHWEST CONSTRUCTION CORPORATIONA MINNESOTA CORPORATION.

**TMA633,512.** February 23, 2005. Appln No. 1,110,354. Vol.51 Issue 2605. September 29, 2004. Ideapoint Ltd.

**TMA633,513.** February 23, 2005. Appln No. 1,144,715. Vol.50 Issue 2559. November 12, 2003. CHEW, JASON.

---

**TMA633,514.** February 23, 2005. Appln No. 1,149,068. Vol.51 Issue 2586. May 19, 2004. VintaCOM Media Group Inc.

---

**TMA633,515.** February 23, 2005. Appln No. 1,205,883. Vol.51 Issue 2606. October 06, 2004. Siemens Aktiengesellschaft.

---

**TMA633,516.** February 23, 2005. Appln No. 1,110,355. Vol.50 Issue 2573. February 18, 2004. Ideapoint Ltd.

---

**TMA633,517.** February 23, 2005. Appln No. 1,185,181. Vol.51 Issue 2585. May 12, 2004. 4168003 CANADA INC.

---

**TMA633,518.** February 23, 2005. Appln No. 1,139,186. Vol.51 Issue 2609. October 27, 2004. Television Broadcasts Limited.

---

**TMA633,519.** February 23, 2005. Appln No. 1,184,961. Vol.51 Issue 2594. July 14, 2004. RED HAT SOCIETY, INC.a legal entity.

---

**TMA633,520.** February 23, 2005. Appln No. 1,203,707. Vol.51 Issue 2601. September 01, 2004. RURAL DEVELOPMENTS PTY LTD.

---

**TMA633,521.** February 23, 2005. Appln No. 1,204,073. Vol.51 Issue 2595. July 21, 2004. THE MANUFACTURERS LIFE INSURANCE COMPANY.

---

**TMA633,522.** February 23, 2005. Appln No. 1,184,003. Vol.51 Issue 2597. August 04, 2004. RX PLASTICS LTD.

---

**TMA633,523.** February 23, 2005. Appln No. 1,198,521. Vol.51 Issue 2604. September 22, 2004. BALFOUR BEATTY PLC.

---

**TMA633,524.** February 23, 2005. Appln No. 1,197,312. Vol.51 Issue 2593. July 07, 2004. Baskin-Robbins International Company.

---

**TMA633,525.** February 23, 2005. Appln No. 1,195,226. Vol.51 Issue 2605. September 29, 2004. NAVIGATOR LTD.

---

**TMA633,526.** February 23, 2005. Appln No. 1,141,067. Vol.51 Issue 2593. July 07, 2004. I Found You, Inc.(New York Corporation).

---

**TMA633,527.** February 23, 2005. Appln No. 1,199,428. Vol.51 Issue 2593. July 07, 2004. Holey Soles Holdings Ltd.

---

**TMA633,528.** February 23, 2005. Appln No. 1,202,844. Vol.51 Issue 2604. September 22, 2004. Canadian Tire Corporation, Limited.

---

**TMA633,529.** February 23, 2005. Appln No. 1,204,224. Vol.51 Issue 2607. October 13, 2004. Decision Academic Inc.

---

**TMA633,530.** February 23, 2005. Appln No. 1,132,078. Vol.51 Issue 2586. May 19, 2004. GROWING FAMILY, INC.a legal entity.

---

**TMA633,531.** February 23, 2005. Appln No. 1,193,976. Vol.51 Issue 2606. October 06, 2004. Tradall S.A.

---

---

**TMA633,532.** February 23, 2005. Appln No. 1,184,709. Vol.51 Issue 2598. August 11, 2004. MANUFACTURIER DE BAS DE NYLON DORIS LTÉE/DORIS HOSIERY MILLS LTD.

---

**TMA633,533.** February 23, 2005. Appln No. 762,713. Vol.42 Issue 2105. March 01, 1995. TEVA MEDICAL LTD.

---

**TMA633,534.** February 23, 2005. Appln No. 1,198,601. Vol.51 Issue 2590. June 16, 2004. Crombie Developments Limited.

---

**TMA633,535.** February 23, 2005. Appln No. 1,191,454. Vol.51 Issue 2607. October 13, 2004. AGRIMUM INC.

---

**TMA633,536.** February 23, 2005. Appln No. 1,197,369. Vol.51 Issue 2597. August 04, 2004. Direct Photolabs Inc.

---

**TMA633,537.** February 23, 2005. Appln No. 1,173,517. Vol.51 Issue 2588. June 02, 2004. Earl L. Smith, Jr.

---

**TMA633,538.** February 23, 2005. Appln No. 1,195,779. Vol.51 Issue 2609. October 27, 2004. The Canadian Federation of Independent Grocers.

---

**TMA633,539.** February 23, 2005. Appln No. 1,178,090. Vol.50 Issue 2574. February 25, 2004. CHEFS BY DESIGN INC.

---

**TMA633,540.** February 23, 2005. Appln No. 1,106,003. Vol.50 Issue 2563. December 10, 2003. NÜRNBERGMESSE GMBH.

---

**TMA633,541.** February 23, 2005. Appln No. 1,133,910. Vol.51 Issue 2592. June 30, 2004. Wolverine World Wide, Inc.

---

**TMA633,542.** February 23, 2005. Appln No. 1,113,717. Vol.51 Issue 2609. October 27, 2004. POLISH NATIONAL CATHOLIC CHURCH,.

---

**TMA633,543.** February 23, 2005. Appln No. 1,185,050. Vol.51 Issue 2603. September 15, 2004. JOHNS MANVILLE CANADA INC.

---

**TMA633,544.** February 23, 2005. Appln No. 1,202,846. Vol.51 Issue 2604. September 22, 2004. CANADIAN TIRE CORPORATION, LIMITED.

---

**TMA633,545.** February 23, 2005. Appln No. 1,213,807. Vol.51 Issue 2607. October 13, 2004. WATKINS MANUFACTURING CORPORATION.

---

**TMA633,546.** February 23, 2005. Appln No. 1,112,466. Vol.51 Issue 2588. June 02, 2004. Government of the Northwest Territories.

---

**TMA633,547.** February 23, 2005. Appln No. 1,194,021. Vol.51 Issue 2584. May 05, 2004. Mega-Med Marijuana Enterprises Incorporated.

---

**TMA633,548.** February 23, 2005. Appln No. 1,129,656. Vol.50 Issue 2527. April 02, 2003. NASARC TECHNOLOGIES, INC.

---

**TMA633,549.** February 23, 2005. Appln No. 1,091,911. Vol.50 Issue 2538. June 18, 2003. Standard Parking Corporation.

---

**TMA633,550.** February 23, 2005. Appln No. 1,191,583. Vol.51 Issue 2605. September 29, 2004. Deton'Cho Corporation.

**TMA633,551.** February 23, 2005. Appln No. 1,190,212. Vol.51 Issue 2586. May 19, 2004. INTELLIGARDE INTERNATIONAL INC.

**TMA633,552.** February 23, 2005. Appln No. 1,119,547. Vol.51 Issue 2592. June 30, 2004. The Great Game of Business, Inc. (a Corporation of Missouri).

**TMA633,553.** February 23, 2005. Appln No. 1,128,794. Vol.50 Issue 2534. May 21, 2003. FASHION BOX INTERNATIONAL S.A.

**TMA633,554.** February 23, 2005. Appln No. 1,114,220. Vol.50 Issue 2568. January 14, 2004. Dr. Nickey Leung.

**TMA633,555.** February 23, 2005. Appln No. 1,213,894. Vol.51 Issue 2607. October 13, 2004. WATKINS MANUFACTURING CORPORATION.

**TMA633,556.** February 23, 2005. Appln No. 1,129,678. Vol.50 Issue 2521. February 19, 2003. JOHNSON & JOHNSON.

**TMA633,557.** February 23, 2005. Appln No. 1,190,345. Vol.51 Issue 2587. May 26, 2004. FIRDOSI DESIGNS INTERNATIONAL INC.

**TMA633,558.** February 23, 2005. Appln No. 835,393. Vol.44 Issue 2229. July 16, 1997. PFIZER PRODUCTS INC.

**TMA633,559.** February 23, 2005. Appln No. 1,010,712. Vol.50 Issue 2576. March 10, 2004. LABATT BREWING COMPANY LIMITED/LA BRASSERIE LABATT LIMITÉE,.

**TMA633,560.** February 23, 2005. Appln No. 1,199,148. Vol.51 Issue 2607. October 13, 2004. Husky Oil Limited.

**TMA633,561.** February 23, 2005. Appln No. 1,195,980. Vol.51 Issue 2588. June 02, 2004. NociPharm Inc.

**TMA633,562.** February 23, 2005. Appln No. 1,118,658. Vol.51 Issue 2588. June 02, 2004. Kellogg Company.

**TMA633,563.** February 23, 2005. Appln No. 1,195,513. Vol.51 Issue 2611. November 10, 2004. Brown Shoe Company, Inc.

**TMA633,564.** February 23, 2005. Appln No. 1,187,349. Vol.51 Issue 2596. July 28, 2004. IsoTis OrthoBiologics, Inc.

**TMA633,565.** February 23, 2005. Appln No. 1,111,202. Vol.50 Issue 2528. April 09, 2003. LEARNING TREE INTERNATIONAL, INC.

**TMA633,566.** February 23, 2005. Appln No. 1,132,077. Vol.51 Issue 2586. May 19, 2004. GROWING FAMILY, INC.a legal entity.

**TMA633,567.** February 23, 2005. Appln No. 1,176,961. Vol.51 Issue 2586. May 19, 2004. Kelly Isakow.

**TMA633,568.** February 23, 2005. Appln No. 735,549. Vol.49 Issue 2468. February 13, 2002. MCGREGOR INDUSTRIES INC.,.

**TMA633,569.** February 23, 2005. Appln No. 1,129,102. Vol.50 Issue 2543. July 23, 2003. ALIMENTS SWEET VALLÉE INC.

**TMA633,570.** February 23, 2005. Appln No. 1,129,625. Vol.50 Issue 2569. January 21, 2004. LUMENIS INC.

**TMA633,571.** February 23, 2005. Appln No. 1,180,423. Vol.51 Issue 2594. July 14, 2004. Finnair Oyj.

**TMA633,572.** February 23, 2005. Appln No. 1,072,869. Vol.51 Issue 2586. May 19, 2004. NetScout Systems, Inc.

**TMA633,573.** February 23, 2005. Appln No. 1,086,049. Vol.51 Issue 2586. May 19, 2004. RPM Canada, a Partnership,.

**TMA633,574.** February 23, 2005. Appln No. 1,152,149. Vol.50 Issue 2548. August 27, 2003. Canam Medsource Ltd.

**TMA633,575.** February 23, 2005. Appln No. 1,170,599. Vol.51 Issue 2590. June 16, 2004. Carl Veroba doing business as CKUE-FM.

**TMA633,576.** February 23, 2005. Appln No. 1,129,203. Vol.51 Issue 2578. March 24, 2004. Speaking Roses International, Inc.

**TMA633,577.** February 23, 2005. Appln No. 1,092,753. Vol.50 Issue 2519. February 05, 2003. FORMEX WATCH SA.

**TMA633,578.** February 23, 2005. Appln No. 899,358. Vol.50 Issue 2561. November 26, 2003. GLOTEK CORPORATION.

**TMA633,579.** February 23, 2005. Appln No. 1,179,155. Vol.50 Issue 2574. February 25, 2004. CELLECTRICON AB.

**TMA633,580.** February 23, 2005. Appln No. 1,075,810. Vol.51 Issue 2584. May 05, 2004. NATIONAL ASSOCIATION FOR STOCK CAR AUTO RACING, INC.,.

**TMA633,581.** February 23, 2005. Appln No. 1,131,078. Vol.50 Issue 2533. May 14, 2003. MeadWestvaco Corporation(a Delaware corporation).

**TMA633,582.** February 23, 2005. Appln No. 1,195,135. Vol.51 Issue 2604. September 22, 2004. YUM! Restaurants International (Canada) LP, acting through YUM! Brands Canada Management Holding, Inc., it's general partner.

**TMA633,583.** February 23, 2005. Appln No. 1,064,071. Vol.49 Issue 2479. May 01, 2002. CRITICAL MASS ENTERTAINMENT INC.,.

**TMA633,584.** February 23, 2005. Appln No. 1,073,914. Vol.49 Issue 2491. July 24, 2002. Groupe Amérispa Inc.

**TMA633,585.** February 23, 2005. Appln No. 808,682. Vol.51 Issue 2604. September 22, 2004. MOBILTEX DATA LTD.

---

**TMA633,586.** February 23, 2005. Appln No. 1,129,283. Vol.50 Issue 2541. July 09, 2003. THE PROCTER & GAMBLE COMPANY.

---

**TMA633,587.** February 23, 2005. Appln No. 1,129,287. Vol.50 Issue 2527. April 02, 2003. VLC, Inc.

---

**TMA633,588.** February 23, 2005. Appln No. 1,129,341. Vol.50 Issue 2538. June 18, 2003. Mattress Development Company of Delaware, LLC(a Delaware limited liability company).

---

**TMA633,589.** February 23, 2005. Appln No. 1,129,454. Vol.50 Issue 2544. July 30, 2003. Deschenes Regnier Inc.

---

**TMA633,590.** February 23, 2005. Appln No. 1,124,760. Vol.51 Issue 2605. September 29, 2004. Top Meadow Meats Ltd.

---

**TMA633,591.** February 23, 2005. Appln No. 1,209,453. Vol.51 Issue 2604. September 22, 2004. Maax Canada Inc.

---

**TMA633,592.** February 23, 2005. Appln No. 1,129,280. Vol.50 Issue 2541. July 09, 2003. THE PROCTER & GAMBLE COMPANY.

---

**TMA633,593.** February 23, 2005. Appln No. 1,190,972. Vol.51 Issue 2593. July 07, 2004. Global Synfrac Inc.

---

**TMA633,594.** February 23, 2005. Appln No. 1,201,513. Vol.51 Issue 2604. September 22, 2004. 2645-1864 Québec Inc.

---

**TMA633,595.** February 23, 2005. Appln No. 1,114,697. Vol.50 Issue 2515. January 08, 2003. L'OREAL Société anonyme.

---

**TMA633,596.** February 23, 2005. Appln No. 1,048,493. Vol.50 Issue 2568. January 14, 2004. LA FONDATION CORAZON DU QUÉBEC.

---

**TMA633,597.** February 23, 2005. Appln No. 1,193,314. Vol.51 Issue 2595. July 21, 2004. WORLD TRAVEL PROTECTION CANADA INC.

---

**TMA633,598.** February 23, 2005. Appln No. 1,194,566. Vol.51 Issue 2610. November 03, 2004. Viñedos Terranoble S.A.

---

**TMA633,599.** February 23, 2005. Appln No. 1,211,885. Vol.51 Issue 2607. October 13, 2004. Molson Canada.

---

**TMA633,600.** February 23, 2005. Appln No. 1,191,574. Vol.51 Issue 2605. September 29, 2004. FINEV, Société à responsabilité limitée française.

---

**TMA633,601.** February 23, 2005. Appln No. 1,196,868. Vol.51 Issue 2597. August 04, 2004. LES PRODUCTIONS PHANEUF INC.

---

**TMA633,602.** February 23, 2005. Appln No. 1,197,684. Vol.51 Issue 2600. August 25, 2004. Pacmar (Proprietary) Limited.

---

**TMA633,603.** February 23, 2005. Appln No. 1,186,971. Vol.51 Issue 2600. August 25, 2004. Canadian Aids Society.

---

---

**TMA633,604.** February 23, 2005. Appln No. 1,203,409. Vol.51 Issue 2598. August 11, 2004. Belvedere International Inc.

---

**TMA633,605.** February 23, 2005. Appln No. 1,195,759. Vol.51 Issue 2607. October 13, 2004. FLUROSEAL INC.

---

**TMA633,606.** February 23, 2005. Appln No. 1,130,605. Vol.50 Issue 2575. March 03, 2004. George Maniotakis.

---

**TMA633,607.** February 23, 2005. Appln No. 1,103,994. Vol.50 Issue 2559. November 12, 2003. CNH Global N.V.

---

**TMA633,608.** February 23, 2005. Appln No. 1,204,338. Vol.51 Issue 2599. August 18, 2004. PREMPHARM INC.

---

**TMA633,609.** February 23, 2005. Appln No. 1,180,675. Vol.51 Issue 2589. June 09, 2004. S.C. FARMEC S.A.

---

**TMA633,610.** February 23, 2005. Appln No. 1,175,799. Vol.51 Issue 2588. June 02, 2004. STRATASOFT, INC.a corporation of Texas.

---

**TMA633,611.** February 23, 2005. Appln No. 1,175,798. Vol.51 Issue 2588. June 02, 2004. STRATASOFT, INC.a corporation of Texas.

---

**TMA633,612.** February 23, 2005. Appln No. 1,158,484. Vol.50 Issue 2574. February 25, 2004. BLUNDSTONE PTY LTD.

---

**TMA633,613.** February 23, 2005. Appln No. 1,181,256. Vol.51 Issue 2592. June 30, 2004. AI-MOK PAINTBALL LTD.

---

**TMA633,614.** February 23, 2005. Appln No. 1,157,830. Vol.51 Issue 2593. July 07, 2004. Jack Link's do Brasil Ltda.

---

**TMA633,615.** February 23, 2005. Appln No. 1,156,314. Vol.51 Issue 2611. November 10, 2004. Finanz St. Honoré, B.V.

---

**TMA633,616.** February 23, 2005. Appln No. 1,154,546. Vol.51 Issue 2611. November 10, 2004. DISTINCTIVE CULINARY CONCEPTS, LTD.

---

**TMA633,617.** February 23, 2005. Appln No. 1,180,969. Vol.51 Issue 2597. August 04, 2004. PEDRO & PAULO ARAÚJO PLÁSTICOS, S.A.

---

**TMA633,618.** February 23, 2005. Appln No. 1,180,949. Vol.51 Issue 2600. August 25, 2004. Argon Technology Corporation.

---

**TMA633,619.** February 23, 2005. Appln No. 1,210,792. Vol.51 Issue 2610. November 03, 2004. EFFEM INC.

---

**TMA633,620.** February 23, 2005. Appln No. 1,210,349. Vol.51 Issue 2607. October 13, 2004. Western Plastics Inc.

---

**TMA633,621.** February 23, 2005. Appln No. 1,210,344. Vol.51 Issue 2607. October 13, 2004. Congo Inc.

---

**TMA633,622.** February 23, 2005. Appln No. 1,166,463. Vol.50 Issue 2563. December 10, 2003. CAV. G.B. BERTANI S.R.L.

---

---

**TMA633,623.** February 23, 2005. Appln No. 1,166,462. Vol.50 Issue 2565. December 24, 2003. CAV. G.B. BERTANI S.R.L.

---

**TMA633,624.** February 23, 2005. Appln No. 1,166,085. Vol.51 Issue 2605. September 29, 2004. ECONOMICAL MUTUAL INSURANCE COMPANY.

---

**TMA633,625.** February 23, 2005. Appln No. 1,164,674. Vol.51 Issue 2607. October 13, 2004. PENNZOIL-QUAKER STATE COMPANYa corporation under the laws of the State of Delaware, United States of America.

---

**TMA633,626.** February 23, 2005. Appln No. 1,166,605. Vol.51 Issue 2605. September 29, 2004. ITALO SUISSE N.V., a Belgian company organized and existing under the laws of the Kingdom of Belgium,.

---

**TMA633,627.** February 23, 2005. Appln No. 1,178,873. Vol.51 Issue 2611. November 10, 2004. Safeskin Corporation.

---

**TMA633,628.** February 23, 2005. Appln No. 1,178,336. Vol.51 Issue 2586. May 19, 2004. Keystone Scent Company, Inc.

---

**TMA633,629.** February 23, 2005. Appln No. 1,178,054. Vol.51 Issue 2580. April 07, 2004. BEIERSDORF AG.

---

**TMA633,630.** February 23, 2005. Appln No. 1,215,620. Vol.51 Issue 2606. October 06, 2004. SCHINDLER AUFZÜGE AG.

---

**TMA633,631.** February 23, 2005. Appln No. 1,215,387. Vol.51 Issue 2610. November 03, 2004. Colibri Holding Company, Inc.

---

**TMA633,632.** February 23, 2005. Appln No. 1,203,075. Vol.51 Issue 2596. July 28, 2004. Tembec Industries Inc.

---

**TMA633,633.** February 23, 2005. Appln No. 1,202,589. Vol.51 Issue 2603. September 15, 2004. Universal Consultants Inc.

---

**TMA633,634.** February 23, 2005. Appln No. 1,177,288. Vol.51 Issue 2601. September 01, 2004. SIEBEL SYSTEMS, INC.

---

**TMA633,635.** February 23, 2005. Appln No. 1,177,237. Vol.51 Issue 2611. November 10, 2004. MEDLINE INDUSTRIES, INC.

---

**TMA633,636.** February 23, 2005. Appln No. 1,177,203. Vol.51 Issue 2611. November 10, 2004. THE GREAT ATLANTIC & PACIFIC COMPANY OF CANADA, LIMITED.

---

**TMA633,637.** February 23, 2005. Appln No. 1,176,886. Vol.50 Issue 2575. March 03, 2004. LEAH NICOLE STAFFORD.

---

**TMA633,638.** February 24, 2005. Appln No. 1,211,717. Vol.51 Issue 2607. October 13, 2004. The Canadian Association for Health, Physical Education, Recreation and Dance.

---

**TMA633,639.** February 24, 2005. Appln No. 1,204,377. Vol.51 Issue 2605. September 29, 2004. Via Peak Inc.

---

**TMA633,640.** February 24, 2005. Appln No. 1,116,615. Vol.51 Issue 2587. May 26, 2004. Shaw Cablesystems G.P.

---

## Enregistrements modifiés Registrations Amended

---

**UCA14650.** Amended February 22, 2005. Appln No. 178,197-3. Vol.50 Issue 2555. October 15, 2003. PHANTOM INDUSTRIES INC.

---

**TMA129,096.** Amended February 17, 2005. Appln No. 268,032-1. Vol.50 Issue 2571. February 04, 2004. Cadbury Adams Canada Inc.

---

**TMA387,761.** Amended February 17, 2005. Appln No. 642,569-2. Vol.50 Issue 2527. April 02, 2003. ICEBERG PICTURES INC.,.

---

**TMA525,902.** Amended February 17, 2005. Appln No. 893,667-1. Vol.50 Issue 2545. August 06, 2003. BEN INC.





# Avis sous l'article 9 de la Loi sur les marques de commerce Notices under Section 9 of the Trade-marks Act

## ApprentiSS

**916,198.** Le registraire donne par les présentes avis public, en vertu du sous-alinéa **9(1)(n)(ii)** de la *Loi sur les marques de commerce*, de l'adoption et de l'emploi par UNIVERSITÉ LAVAL de l'insigne, écusson, marque ou emblème reproduit ci-dessus.

**916,198.** The Registrar hereby gives public notice under subparagraph **9(1)(n)(ii)** of the *Trade-marks Act*, of the adoption and use by UNIVERSITÉ LAVAL of the badge, crest, emblem or mark shown above.

## MANAGERS WITHOUT BORDERS

**916,299.** The Registrar hereby gives public notice under subparagraph **9(1)(n)(ii)** of the *Trade-marks Act*, of the adoption and use by UNIVERSITÉ LAVAL of the badge, crest, emblem or mark shown above.

**916,299.** Le registraire donne par les présentes avis public, en vertu du sous-alinéa **9(1)(n)(ii)** de la *Loi sur les marques de commerce*, de l'adoption et de l'emploi par UNIVERSITÉ LAVAL de l'insigne, écusson, marque ou emblème reproduit ci-dessus.



**914,637.** The Registrar hereby gives public notice under subparagraph **9(1)(n)(iii)** of the *Trade-marks Act*, of the adoption and use in Canada by CANADIAN PARALYMPIC COMMITTEE of the mark shown above, as an official mark for wares and services.

**914,637.** Le registraire donne par les présentes avis public, en vertu du sous-alinéa **9(1)(n)(iii)** de la *Loi sur les marques de commerce*, de l'adoption et de l'emploi au Canada par CANADIAN PARALYMPIC COMMITTEE de la marque reproduite ci-dessus, comme marque officielle pour des marchandises et des services.

## CANADIAN PARALYMPIC COMMITTEE

**914,638.** The Registrar hereby gives public notice under subparagraph **9(1)(n)(iii)** of the *Trade-marks Act*, of the adoption and use in Canada by CANADIAN PARALYMPIC COMMITTEE of the mark shown above, as an official mark for wares and services.

**914,638.** Le registraire donne par les présentes avis public, en vertu du sous-alinéa **9(1)(n)(iii)** de la *Loi sur les marques de commerce*, de l'adoption et de l'emploi au Canada par CANADIAN PARALYMPIC COMMITTEE de la marque reproduite ci-dessus, comme marque officielle pour des marchandises et des services.

## COMITÉ PARALYMPIQUE DU CANADA

**914,639.** The Registrar hereby gives public notice under subparagraph **9(1)(n)(iii)** of the *Trade-marks Act*, of the adoption and use in Canada by CANADIAN PARALYMPIC COMMITTEE of the mark shown above, as an official mark for wares and services.

**914,639.** Le registraire donne par les présentes avis public, en vertu du sous-alinéa **9(1)(n)(iii)** de la *Loi sur les marques de commerce*, de l'adoption et de l'emploi au Canada par CANADIAN PARALYMPIC COMMITTEE de la marque reproduite ci-dessus, comme marque officielle pour des marchandises et des services.

## M to M

**916,202.** The Registrar hereby gives public notice under subparagraph **9(1)(n)(iii)** of the *Trade-marks Act*, of the adoption and use in Canada by Capital Health of the mark shown above, as an official mark for wares and services.

**916,202.** Le registraire donne par les présentes avis public, en vertu du sous-alinéa **9(1)(n)(iii)** de la *Loi sur les marques de commerce*, de l'adoption et de l'emploi au Canada par Capital Health de la marque reproduite ci-dessus, comme marque officielle pour des marchandises et des services.

## KIDZWORLD

**916,214.** The Registrar hereby gives public notice under subparagraph **9(1)(n)(iii)** of the *Trade-marks Act*, of the adoption and use in Canada by EDMONTON REGIONAL AIRPORTS AUTHORITY of the mark shown above, as an official mark for wares and services.

**916,214.** Le registraire donne par les présentes avis public, en vertu du sous-alinéa **9(1)(n)(iii)** de la *Loi sur les marques de commerce*, de l'adoption et de l'emploi au Canada par EDMONTON REGIONAL AIRPORTS AUTHORITY de la marque reproduite ci-dessus, comme marque officielle pour des marchandises et des services.

## J.E.

**916,255.** The Registrar hereby gives public notice under subparagraph **9(1)(n)(iii)** of the *Trade-marks Act*, of the adoption and use in Canada by Société québécoise d'information juridique, aussi désignée sous le sigle SOQUIJ of the mark shown above, as an official mark for wares and services.

**916,255.** Le registraire donne par les présentes avis public, en vertu du sous-alinéa **9(1)(n)(iii)** de la *Loi sur les marques de commerce*, de l'adoption et de l'emploi au Canada par Société québécoise d'information juridique, aussi désignée sous le sigle SOQUIJ de la marque reproduite ci-dessus, comme marque officielle pour des marchandises et des services.

## **CALGARY TREE BANK**

**916,258.** The Registrar hereby gives public notice under subparagraph **9(1)(n)(iii)** of the *Trade-marks Act*, of the adoption and use in Canada by The City of Calgary of the mark shown above, as an official mark for wares and services.

**916,258.** Le registraire donne par les présentes avis public, en vertu du sous-alinéa **9(1)(n)(iii)** de la *Loi sur les marques de commerce*, de l'adoption et de l'emploi au Canada par The City of Calgary de la marque reproduite ci-dessus, comme marque officielle pour des marchandises et des services.

## Erratum

*.Les exemplaires du journal de marques de commerce énumérés ci-dessous contenaient des erreurs dans l'identification des marques de commerce que l'on n'a pu corriger avant la publication.*

07 avril 2004

1,176,257 - L'erratum publié dans le journal du 9 février 2005 dans le Vol. 52 Numéro 2624 doit être ignoré. La marque annoncée le 7 avril 2004 dans le Vol. 51 Numéro 2580 aurait du être publiée sans la revendication 16(2). La marque demeure admise

## Erratum

*The following issues of the Trade-marks Journal contained errors which could not be corrected before publication.*

April 07, 2004

1,176,257 - The erratum published in the Journal of February 9, 2005 in Vol. 52 Issue 2624 is to be ignored. The mark advertised on April 7, 2004 in Vol. 51 Issue 2580 should have been published without the 16(2) claim. The mark remains allowed.