



Office de la propriété
intellectuelle
du Canada

Un organisme
d'Industrie Canada

Canadian
Intellectual Property
Office

An Agency of
Industry Canada

Journal des
marques de commerce

Trade-marks
Journal



01 avril 2009 — Vol. 56, No. 2840 April 01, 2009 — Vol. 56, No. 2840

Canada

OPIC  CIPO

RENSEIGNEMENTS DIVERS

Le *Journal des marques de commerce* est publié toutes les semaines conformément à l'article 15 du *Règlement sur les marques de commerce*.

Le registraire des marques de commerce ne peut garantir l'exactitude de cette publication, et il n'assume aucune responsabilité pour les erreurs ou les omissions ni pour les conséquences qui peuvent en résulter.

Toute correspondance relative aux marques de commerce doit être adressée au registraire des marques de commerce, 50, rue Victoria, Gatineau, Canada, K1A 0C9.

La description des marchandises et/ou des services fournie directement sous la marque est dans la langue dans laquelle la demande a été produite. Tout enregistrement sera restreint aux marchandises et/ou services ci-mentionnés. La description des marchandises et/ou des services apparaissant en second lieu est une traduction apparaissant à titre informatif seulement.

JOURNAL DES MARQUES DE COMMERCE ÉLECTRONIQUE

Le Journal des Marques de commerce est disponible sous forme électronique, sur le site web de l'OPIC (<http://opic.gc.ca>). Le journal est disponible en format PDF et peut être téléchargé gratuitement, vu et imprimé avec le lecteur Acrobat d'Adobe. La version électronique du *Journal* est la version officielle.

DATES DE PRODUCTION

La date de production de toutes les demandes d'enregistrement de marques de commerce annoncées dans le présent *Journal*, y compris celles qui visent à étendre l'état déclaratif des marchandises et/ou services d'un enregistrement existant, est indiquée en chiffres immédiatement après le numéro de dossier dans l'ordre année, mois et jour. S'il existe une date de priorité, elle est précédée de la lettre «P» en majuscule. Dans les demandes pour étendre l'état déclaratif des marchandises et/ou services, la date d'enregistrement initiale figure, dans le même ordre, après le numéro d'enregistrement.

OPPOSITION

Toute personne ayant un motif valable d'opposition (pour les motifs d'opposition voir la section 38 de la *Loi sur les marques de commerce*) à une demande d'enregistrement ou à une demande pour étendre l'état déclaratif des marchandises et/ou services annoncée dans le présent *Journal* peut produire une déclaration d'opposition auprès du registraire des marques de commerce dans les deux mois suivant la date de parution de la présente publication. La déclaration doit être accompagnée du droit prescrit.

ISSN 0041-0438 (imprimé)

ISSN 1701-4751 (en ligne)

GENERAL INFORMATION

The *Trade-Marks Journal* is published every week in compliance with Rule 15 of the *Trade-marks Regulations*. The Registrar of Trade-marks cannot guarantee the accuracy of this publication, nor assume any responsibility for errors or omissions or the consequence of these.

All mail relating to Trade-marks should be addressed to the Registrar of Trade-marks, 50 Victoria street, Gatineau, Canada, K1A 0C9.

The wares and/or services appearing first under the Trade-mark are in the language filed by the applicant. Any registration will be restricted to these wares and/or services described therein. The wares and/or services appearing latterly are translations for convenience only.

ELECTRONIC TRADE-MARKS JOURNAL

The Trade-marks Journal is available in electronic form on the CIPO web site (<http://cipo.gc.ca>). The Journal is available in PDF format and can be downloaded (free of charge), viewed and printed with Adobe Acrobat Reader. The electronic form of the Journal is the official version.

FILING DATES

The filing date of each Trade-mark application advertised in this *Journal*, including those to extend the statement of wares and/or services of an existing registration, is shown in numerals immediately after the file number in the sequence of Year, Month and Day. Where there is a priority filing date, it is preceded by the capital letter "P". In applications to extend the statement of wares and/or services, the original registration date appears, in the same sequence, after the registration number.

OPPOSITION

Any person who has a valid ground of opposition (see Section 38 of the Trade-marks Act for the grounds of opposition) to any application for registration of a trade-mark or to any application for registration of a trade-mark extending the statement of wares and/or services advertised in this *Journal* may file a statement of opposition with the Registrar of Trade-marks within two months from the date of issue of this publication. The prescribed fee must accompany the statement of opposition.

ISSN 0041-0438 (printed)

ISSN 1701-4751 (online)

Table des matières

Table of Contents

Demandes / Applications	2
Demandes d'extension / Applications for Extensions	325
Enregistrements / Registrations	327
Modifications au registre / Amendments to register.....	341
Erratum.....	342
Avis publics en vertu de l'article 9 de la Loi sur les marques de commerce / Public Notices under Section 9 of the Trade-Marks Act.....	343

Demandes / Applications

887,747. 1998/08/18. GlaxoSmithKline Biologicals S.A., RUE DE L'INSTITUT 89, B-1330 RIXENSART, BELGIUM
Representative for Service/Représentant pour Signification: BORDEN LADNER GERVAIS LLP, WORLD EXCHANGE PLAZA, 100 QUEEN STREET, SUITE 1100, OTTAWA, ONTARIO, K1P1J9

COMFANRIX

WARES: Vaccines for human use for the prevention and/or treatment of diphtheria, tetanus, acellular pertussis, hepatitis, polio, meningitis and haemophilus influenzae Type B. **Priority Filing Date:** June 23, 1998, **Country:** UNITED KINGDOM, **Application No:** 2170250 in association with the same kind of wares. **Proposed Use** in CANADA on wares.

MARCHANDISES: Vaccins destinés aux humains pour la prévention et/ou le traitement de la diphtérie, du tétanos, de la coqueluche acellulaire, de l'hépatite, de la polio, de la méningite et de l'Haemophilus influenzae de type b. . **Date de priorité de production:** 23 juin 1998, **pays:** ROYAUME-UNI, **demande no:** 2170250 en liaison avec le même genre de marchandises. **Emploi projeté** au CANADA en liaison avec les marchandises.

892,439. 1998/10/06. CTV Limited, 9 Channel Nine Court, Scarborough, ONTARIO M1S 4B5 **Representative for Service/Représentant pour Signification:** BORDEN LADNER GERVAIS LLP, SCOTIA PLAZA, 40 KING STREET WEST, TORONTO, ONTARIO, M5H3Y4



WARES: Keychains, purse size mirrors, balloons, plastic shopping bags, canvas shopping bags, pens, magnetic memo

boards, umbrellas, aprons, lighters, beach balls, visors, flying discs, keepmates namely plastic carrying containers for wearing around the neck, beach towels, mugs, wearing apparel namely hats, socks, boxer shorts, gloves, ballcaps, hat visors, t-shirts, sweatshirts, turtle necks, sweaters, jackets and infant sleepers; rulers, clocks, calculators, lapel pins, novelty buttons, stickers, banners, ice scrapers, oven mitts, letter openers, beach mats, record keeping kits namely monthly fillers and record forms; pre-recorded compact discs, pre-recorded CD-ROMs, pre-recorded computer discs, pre-recorded audio tapes, video tapes, audio cassettes and video cassettes, pre-recorded DVDs and pre-recorded video discs, none of which contain software per se and all of which are for use in the entertainment, teaching and/or education industries featuring films, movies, videos, shorts, features, television programs, radio programs, shows, commentary, news, current events, arts, games, computer games, sports, fashion, lifestyle, concerts, music, art, art exhibits, architecture, photography, designers, educational, entertainment, training, teaching and pop culture-related topics and/or databases with respect to entertainment, teaching and/or educational matters and/or matters of interest to families; printed publications namely manuals, newsletters, brochures, magazines, pamphlets, flyers and postcards. **SERVICES:** Television broadcasting services, interactive electronic communications services namely the operation of an Internet website for the purpose of providing on-line chats, e-mail, direct sales and television webcasts; providing information on a wide variety of topics of general interest to the consuming public via the media of television, satellite, computer, telephone, audio, video, and/or via the World Wide Web on the global Internet (including narrow band and broad band applications) or through electronic mail; entertainment services in the nature of an ongoing series of shows featuring commentary, news, movies, programs, current events, the arts, games, sports, fashion, lifestyle, concerts, music, art, art exhibits, architecture, photography, designers, entertainment and pop-culture-related topics and/or matters of interest to families and the public and/or performances through the mediums of television, satellite, computer, telephone, electronic mail, radio, audio, and video media and/or the Internet; development, production and recording of television programs; development, production, recording and distribution of audio and video tapes, cassettes, CDs, CD-ROMs, computer disks and video disks. **Proposed Use** in CANADA on wares and on services.

MARCHANDISES: Chaînes porte-clés, miroirs pour sac à main, ballons, sacs à provisions en plastique, sacs à provisions en toile, stylos, pense-bêtes magnétiques, parapluies, tabliers, briquets, ballons de plage, visières, disques volants, contenants personnels, nommément contenants en plastique à porter autour du cou, serviettes de plage, grandes tasses, articles vestimentaires, nommément chapeaux, chaussettes, boxeurs, gants, casquettes de baseball, visières pour chapeaux, tee-shirts, pulls d'entraînement, cols roulés, chandails, vestes et dormeuses; règles, horloges, calculatrices, épinglettes,

macarons de fantaisie, autocollants, banderoles, grattoirs à glace, gants de cuisinier, coupe-papier, tapis de plage, nécessaires pour la tenue de dossiers, nommément formulaires mensuels et formulaires d'archivage; disques compacts préenregistrés, CD-ROM préenregistrés, disquettes d'ordinateur préenregistrées, bandes audio, bandes vidéo, cassettes audio et cassettes vidéo préenregistrées, DVD préenregistrés et disques vidéo préenregistrés, aucun de ces articles ne contenant de logiciel en soi et tous ces articles étant conçus pour le divertissement, l'enseignement et/ou l'éducation, et contenant des films, des vidéos, des courts métrages, des reportages, des émissions de télévision, des émissions de radio, des spectacles, des commentaires, des nouvelles, des actualités, des productions artistiques, des jeux, des jeux informatiques, du contenu sur le sport, la mode, le style de vie, les concerts, la musique, l'art, les expositions d'art, l'architecture, la photographie, les designers, l'éducation, le divertissement, la formation, l'enseignement ou la culture populaire et/ou des bases de données liées au divertissement, à des questions pédagogiques et/ou éducatives et/ou à des questions d'intérêt pour les familles; publications imprimées, nommément manuels, bulletins, brochures, magazines, dépliants, prospectus et cartes postales. **SERVICES:** Services de télédiffusion, services de communication électronique interactive, nommément exploitation d'un site Web pour le clavardage en ligne, les courriels, la vente directe et les émissions de télévision sur le Web; diffusion d'information sur une vaste gamme de sujets d'intérêt pour le grand public à la télévision, par satellite, par ordinateur, par téléphone, par des supports audio et vidéo et/ou par Internet (y compris applications à bande étroite et à large bande) ou par courriel; services de divertissement sous forme de série d'émissions portant sur les sujets suivants : les commentaires, les nouvelles, les films, les émissions, l'actualité, l'art, les jeux, le sport, la mode, le style de vie, les concerts, la musique, l'art, les expositions d'art, l'architecture, la photographie, les designers, le divertissement, des sujets liés à la culture populaire et/ou des sujets d'intérêt pour les familles et le public et/ou des représentations diffusées à la télévision, par satellite, par ordinateur, par téléphone, par courriel, à la radio, au moyen de supports audio et vidéo et/ou par Internet; développement, production et enregistrement d'émissions de télévision; développement, production, enregistrement et distribution de cassettes audio et vidéo, de cassettes, de CD, de CD-ROM, de disques informatiques et de disques vidéo. **Emploi** projeté au CANADA en liaison avec les marchandises et en liaison avec les services.

892,441. 1998/10/06. CTV Limited, 9 Channel Nine Court, Scarborough, ONTARIO M1S 4B5 **Representative for Service/Représentant pour Signification:** BORDEN LADNER GERVAIS LLP, SCOTIA PLAZA, 40 KING STREET WEST, TORONTO, ONTARIO, M5H3Y4



WARES: Keychains, purse size mirrors, balloons, plastic shopping bags, canvas shopping bags, pens, magnetic memo boards, umbrellas, aprons, lighters, beach balls, visors, flying discs, keepmates namely plastic carrying containers for wearing around the neck, beach towels, mugs, wearing apparel namely hats, socks, boxer shorts, gloves, ballcaps, hat visors, t-shirts, sweatshirts, turtle necks, sweaters, jackets and infant sleepers; rulers, clocks, calculators, lapel pins, novelty buttons, stickers, banners, ice scrapers, oven mitts, letter openers, beach mats, record keeping kits namely monthly fillers and record forms; pre-recorded compact discs, pre-recorded CD-ROMs, pre-recorded computer discs, pre-recorded audio tapes, video tapes, audio cassettes and video cassettes, pre-recorded DVDs and pre-recorded video discs, none of which contain software per se and all of which are for use in the entertainment, teaching and/or education industries featuring films, movies, videos, shorts, features, television programs, radio programs, shows, commentary, news, current events, arts, games, computer games, sports, fashion, lifestyle, concerts, music, art, art exhibits, architecture, photography, designers, educational, entertainment, training, teaching and pop culture-related topics and/or databases with respect to entertainment, teaching and/or educational matters and/or matters of interest to families; printed publications namely manuals, newsletters, brochures, magazines, pamphlets, flyers and postcards. **SERVICES:** Television broadcasting services, interactive electronic communications services namely the operation of an Internet website for the purpose of providing on-line chats, e-mail, direct sales and television webcasts; providing information on a wide variety of topics of general interest to the consuming public via the media of television, satellite, computer, telephone, audio, video, and/or via the World Wide Web on the global Internet (including narrow band and broad band applications) or through electronic mail; entertainment services in the nature of an ongoing series of shows featuring commentary, news, movies, programs, current events, the arts, games, sports, fashion, lifestyle, concerts, music, art, art exhibits, architecture,

photography, designers, entertainment and pop-culture-related topics and/or matters of interest to families and the public and/or performances through the mediums of television, satellite, computer, telephone, electronic mail, radio, audio, and video media and/or the Internet; development, production and recording of television programs; development, production, recording and distribution of audio and video tapes, cassettes, CDs, CD-ROMs, computer disks and video disks. **Proposed Use** in CANADA on wares and on services.

MARCHANDISES: Chaînes porte-clés, miroirs pour sac à main, ballons, sacs à provisions en plastique, sacs à provisions en toile, stylos, pense-bêtes magnétiques, parapluies, tabliers, briquets, ballons de plage, visières, disques volants, contenants personnels, nommément contenants en plastique à porter autour du cou, serviettes de plage, grandes tasses, articles vestimentaires, nommément chapeaux, chaussettes, boxeurs, gants, casquettes de baseball, visières pour chapeaux, tee-shirts, pulls d'entraînement, cols roulés, chandails, vestes et dormeuses; règles, horloges, calculatrices, épinglettes, macarons de fantaisie, autocollants, banderoles, grattoirs à glace, gants de cuisinier, coupe-papier, tapis de plage, nécessaires pour la tenue de dossiers, nommément formulaires mensuels et formulaires d'archivage; disques compacts préenregistrés, CD-ROM préenregistrés, disquettes d'ordinateur préenregistrées, bandes audio, bandes vidéo, cassettes audio et cassettes vidéo préenregistrées, DVD préenregistrés et disques vidéo préenregistrés, aucun de ces articles ne contenant de logiciel en soi et tous ces articles étant conçus pour le divertissement, l'enseignement et/ou l'éducation, et contenant des films, des vidéos, des courts métrages, des reportages, des émissions de télévision, des émissions de radio, des spectacles, des commentaires, des nouvelles, des actualités, des productions artistiques, des jeux, des jeux informatiques, du contenu sur le sport, la mode, le style de vie, les concerts, la musique, l'art, les expositions d'art, l'architecture, la photographie, les designers, l'éducation, le divertissement, la formation, l'enseignement ou la culture populaire et/ou des bases de données liées au divertissement, à des questions pédagogiques et/ou éducatives et/ou à des questions d'intérêt pour les familles; publications imprimées, nommément manuels, bulletins, brochures, magazines, dépliants, prospectus et cartes postales. **SERVICES:** Services de télédiffusion, services de communication électronique interactive, nommément exploitation d'un site Web pour le clavardage en ligne, les courriels, la vente directe et les émissions de télévision sur le Web; diffusion d'information sur une vaste gamme de sujets d'intérêt pour le grand public à la télévision, par satellite, par ordinateur, par téléphone, par des supports audio et vidéo et/ou par Internet (y compris applications à bande étroite et à large bande) ou par courriel; services de divertissement sous forme de série d'émissions portant sur les sujets suivants : les commentaires, les nouvelles, les films, les émissions, l'actualité, l'art, les jeux, le sport, la mode, le style de vie, les concerts, la musique, l'art, les expositions d'art, l'architecture, la photographie, les designers, le divertissement, des sujets liés à la culture populaire et/ou des sujets d'intérêt pour les familles et le public et/ou des représentations diffusées à la télévision, par satellite, par ordinateur, par téléphone, par courriel, à la radio, au moyen de supports audio et vidéo et/ou par Internet; développement, production et enregistrement d'émissions de télévision; développement, production, enregistrement et distribution de

cassettes audio et vidéo, de cassettes, de CD, de CD-ROM, de disques informatiques et de disques vidéo. **Emploi projeté** au CANADA en liaison avec les marchandises et en liaison avec les services.

1,102,922. 2001/05/14. EMPRESS HOTEL LP, 5090 Explorer Drive, Suite 700, Mississauga, ONTARIO L4W 4T9
Representative for Service/Représentant pour Signification: MCCARTHY TETRAULT LLP, SUITE 5300, TORONTO DOMINION BANK TOWER, TORONTO-DOMINION CENTRE, TORONTO, ONTARIO, M5K1E6

TEA AT THE EMPRESS

WARES: Tea, coffee, hot chocolate. **SERVICES:** Restaurant services. **Proposed Use** in CANADA on wares and on services.

MARCHANDISES: Thé, café, chocolat chaud. **SERVICES:** Services de restaurant. **Emploi projeté** au CANADA en liaison avec les marchandises et en liaison avec les services.

1,115,765. 2001/09/14. BIC Inc., 155 Oakdale Road, Toronto, ONTARIO M3N 1W2
Representative for Service/Représentant pour Signification: BERESKIN & PARR LLP, SCOTIA PLAZA, 40 KING STREET WEST, 40th FLOOR, TORONTO, ONTARIO, M5H3Y2
Distinguishing Guise/Signe distinctif

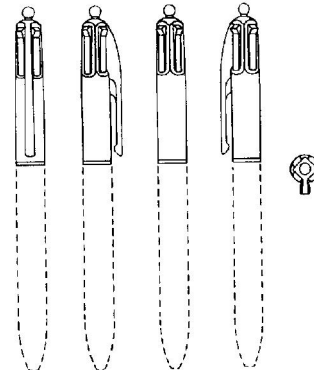

WARES: Writing instruments, namely, pens. **Used** in CANADA since at least as early as September 1972 on wares.

MARCHANDISES: Instruments d'écriture, nommément stylos. **Employée** au CANADA depuis au moins aussi tôt que septembre 1972 en liaison avec les marchandises.

1,122,636. 2001/11/19. Canwest Global Communications Corp., 201 Portage Ave., 31st Floor, Winnipeg, MANITOBA R3B 3L7
Representative for Service/Représentant pour Signification: CASSELS BROCK & BLACKWELL LLP, SCOTIA PLAZA, SUITE 2100, 40 KING STREET WEST, TORONTO, ONTARIO, M5H3C2

COOL PRODUCTIONS

WARES: Pre-recorded video tapes, audio cassettes, compact discs and DVDs featuring music. **SERVICES:** Broadcasting services, namely, operation of a specialty television broadcasting service, multimedia services, namely, broadcasting and distribution of television, radio and Internet programming relating to jazz music, culture, music festivals, live performances, concerts, artist profiles, documentaries and interview programs. **Proposed Use** in CANADA on wares and on services.

MARCHANDISES: Cassettes vidéo, cassettes audio, disques compacts et DVD de musique. **SERVICES:** Services de diffusion, notamment exploitation d'un service de télédiffusion spécialisé, services multimédias, notamment diffusion et distribution d'émissions de télévision, de radio et sur Internet concernant le jazz, la culture, les festivals de musique, les représentations devant public, les concerts, les profils d'artistes, les documentaires et les émissions d'entrevues. **Emploi** projeté au CANADA en liaison avec les marchandises et en liaison avec les services.

1,122,638. 2001/11/19. Canwest Global Communications Corp., 201 Portage Ave., 31st Floor, Winnipeg, MANITOBA R3B 3L7 **Representative for Service/Représentant pour Signification:** CASSELS BROCK & BLACKWELL LLP, SCOTIA PLAZA, SUITE 2100, 40 KING STREET WEST, TORONTO, ONTARIO, M5H3C2

COOL MUSIC

The right to the exclusive use of the word MUSIC is disclaimed apart from the trade-mark.

WARES: Pre-recorded video tapes, audio cassettes, compact discs and DVDs featuring music. **SERVICES:** Broadcasting services, namely, operation of a specialty television broadcasting service, multimedia services, namely, broadcasting and distribution of television, radio and Internet programming relating to jazz music, culture, music festivals, live performances, concerts, artist profiles, documentaries and interview programs. **Proposed Use** in CANADA on wares and on services.

Le droit à l'usage exclusif du mot MUSIC en dehors de la marque de commerce n'est pas accordé.

MARCHANDISES: Cassettes vidéo, cassettes audio, disques compacts et DVD de musique. **SERVICES:** Services de diffusion, notamment exploitation d'un service de télédiffusion spécialisé, services multimédias, notamment diffusion et distribution d'émissions de télévision, de radio et sur Internet concernant le jazz, la culture, les festivals de musique, les représentations devant public, les concerts, les profils d'artistes, les documentaires et les émissions d'entrevues. **Emploi** projeté au CANADA en liaison avec les marchandises et en liaison avec les services.

1,122,639. 2001/11/19. Canwest Global Communications Corp., 201 Portage Ave., 31st Floor, Winnipeg, MANITOBA R3B 3L7 **Representative for Service/Représentant pour Signification:** CASSELS BROCK & BLACKWELL LLP, SCOTIA PLAZA, SUITE 2100, 40 KING STREET WEST, TORONTO, ONTARIO, M5H3C2

COOL RECORDS

The right to the exclusive use of the word RECORDS is disclaimed apart from the trade-mark.

WARES: Pre-recorded video tapes, audio cassettes, compact discs and DVDs featuring music. **SERVICES:** Broadcasting services, namely, operation of a specialty television broadcasting service, multimedia services, namely, broadcasting and distribution of television, radio and Internet programming relating to jazz music, culture, music festivals, live performances, concerts, artist profiles, documentaries and interview programs. **Proposed Use** in CANADA on wares and on services.

Le droit à l'usage exclusif du mot RECORDS en dehors de la marque de commerce n'est pas accordé.

MARCHANDISES: Cassettes vidéo, cassettes audio, disques compacts et DVD de musique. **SERVICES:** Services de diffusion, notamment exploitation d'un service de télédiffusion spécialisé, services multimédias, notamment diffusion et distribution d'émissions de télévision, de radio et sur Internet concernant le jazz, la culture, les festivals de musique, les représentations devant public, les concerts, les profils d'artistes, les documentaires et les émissions d'entrevues. **Emploi** projeté au CANADA en liaison avec les marchandises et en liaison avec les services.

1,122,640. 2001/11/19. Canwest Global Communications Corp., 201 Portage Ave., 31st Floor, Winnipeg, MANITOBA R3B 3L7 **Representative for Service/Représentant pour Signification:** CASSELS BROCK & BLACKWELL LLP, SCOTIA PLAZA, SUITE 2100, 40 KING STREET WEST, TORONTO, ONTARIO, M5H3C2

COOL AIR

WARES: Pre-recorded video tapes, audio cassettes, compact discs and DVDs featuring music. **SERVICES:** Broadcasting services, namely, operation of a specialty television broadcasting service, multimedia services, namely, broadcasting and distribution of television, radio and Internet programming relating to jazz music, culture, music festivals, live performances, concerts, artist profiles, documentaries and interview programs. **Proposed Use** in CANADA on wares and on services.

MARCHANDISES: Cassettes vidéo, cassettes audio, disques compacts et DVD de musique. **SERVICES:** Services de diffusion, notamment exploitation d'un service de télédiffusion spécialisé, services multimédias, notamment diffusion et distribution d'émissions de télévision, de radio et sur Internet concernant le jazz, la culture, les festivals de musique, les représentations devant public, les concerts, les profils d'artistes, les documentaires et les émissions d'entrevues. **Emploi** projeté

au CANADA en liaison avec les marchandises et en liaison avec les services.

1,122,642. 2001/11/19. Canwest Global Communications Corp., 201 Portage Ave., 31st Floor, Winnipeg, MANITOBA R3B 3L7
Representative for Service/Représentant pour Signification: CASSELS BROCK & BLACKWELL LLP, SCOTIA PLAZA, SUITE 2100, 40 KING STREET WEST, TORONTO, ONTARIO, M5H3C2

COOL BROADCASTING

The right to the exclusive use of the word BROADCASTING is disclaimed apart from the trade-mark.

WARES: Pre-recorded video tapes, audio cassettes, compact discs and DVDs featuring music. **SERVICES:** Broadcasting services namely, operation of a specialty television broadcasting service, multimedia services, namely, broadcasting and distribution of television, radio and Internet programming relating to jazz music, culture, music festivals, live performances, concerts, artist profiles, documentaries and interview programs. **Proposed Use in CANADA** on wares and on services.

Le droit à l'usage exclusif du mot BROADCASTING en dehors de la marque de commerce n'est pas accordé.

MARCHANDISES: Cassettes vidéo, cassettes audio, disques compacts et DVD de musique. **SERVICES:** Services de diffusion, nommément exploitation d'un service de télédiffusion spécialisé, services multimédias, nommément diffusion et distribution d'émissions de télévision, de radio et sur Internet concernant le jazz, la culture, les festivals de musique, les représentations devant public, les concerts, les profils d'artistes, les documentaires et les émissions d'entrevues. **Emploi projeté au CANADA** en liaison avec les marchandises et en liaison avec les services.

1,124,125. 2001/11/30. TechnoMarine SA, Succursale Luxembourg, 43, Boulevard Prince Henry, L-1724, LUXEMBOURG
Representative for Service/Représentant pour Signification: LAPOINTE ROSENSTEIN, L.L.P., 1250 RENE-LEVESQUE BLVD. WEST, SUITE 1400, MONTREAL, QUEBEC, H3B5E9

TechnoMarine 

WARES: (1) Toilet preparations; namely perfumes, eau de parfum and colognes. (2) Eyewear; namely, eyeglasses, sunglasses and their cases. (3) Paper goods; namely, address books, albums, art reproductions, art prints, binders, calendars, bumper stickers, trading cards, checks, folders, envelopes. (4) Bags; namely, handbags, shoulder bags, backpacks, knapsacks, wallets and luggage. (5) Bed and bath products; namely, bed blankets, bed sheets, pillow cases, duvet covers, quilts, shams, bath linen, towels, and wash cloths. (6) Men's and women's clothing; namely, shirts, tee shirts, pants, jackets, sweaters, vests, sweat shirts, blouses, skirts, dresses, headgear, namely, hats, caps, tuques and headbands, and footwear, namely, boots, shoes, slippers, sandals, and running shoes, namely athletic

shoes. (7) Cosmetics; namely, concealers, foundation, and compacts; and fragrances, namely perfume. (8) Eyewear; namely, eyeglasses, sunglasses and their cases. (9) Paper goods; namely, trade magazines, notebooks, binders, trading cards, calendars, daily planners and photo albums. (10) Bags; namely, shoulder bags, gym bags, wallets, tote bags, handbags, garment bags and luggage. (11) Bed linen; namely, sheets, blankets, pillow cases, pillow shams, curtains, mattress covers and towels. (12) Men's and women's clothing; namely, pants, jeans, sweat pants, blouses, body suits, chaps, coats, dresses, jackets, gloves, shorts, shirts, head wear, namely, hats, caps, tuques and headbands, skirts, neckwear, namely ties, cravats and scarves, socks, t-shirts, vests, swimming trunks and footwear, namely boots, shoes, slippers, sandals, and running shoes, namely, athletic shoes. **Priority Filing Date:** November 07, 2001, Country: UNITED STATES OF AMERICA, Application No: 76/335,129 in association with the same kind of wares (7); November 07, 2001, Country: UNITED STATES OF AMERICA, Application No: 76/335,128 in association with the same kind of wares (8); November 07, 2001, Country: UNITED STATES OF AMERICA, Application No: 76/335,124 in association with the same kind of wares (9); November 07, 2001, Country: UNITED STATES OF AMERICA, Application No: 76/335,123 in association with the same kind of wares (10); November 07, 2001, Country: UNITED STATES OF AMERICA, Application No: 76/335,122 in association with the same kind of wares (11); November 07, 2001, Country: UNITED STATES OF AMERICA, Application No: 76/335,121 in association with the same kind of wares (12). **Used in UNITED STATES OF AMERICA** on wares (7), (8), (9), (10), (11), (12). **Registered in or for UNITED STATES OF AMERICA** on October 21, 2003 under No. 2,776,445 on wares (12); UNITED STATES OF AMERICA on November 11, 2003 under No. 2,782,679 on wares (8); UNITED STATES OF AMERICA on November 25, 2003 under No. 2,787,147 on wares (9); UNITED STATES OF AMERICA on November 25, 2003 under No. 2,787,146 on wares (10); UNITED STATES OF AMERICA on May 11, 2004 under No. 2,840,890 on wares (11); UNITED STATES OF AMERICA on March 08, 2005 under No. 2,931,151 on wares (7). **Proposed Use in CANADA** on wares (1), (2), (3), (4), (5), (6).

MARCHANDISES: (1) Produits de toilette, nommément parfum, eau de parfum et eaux de Cologne. (2) Articles de lunetterie, nommément lunettes, lunettes de soleil et leurs étuis. (3) Articles en papier, nommément carnets d'adresses, albums, reproductions, reproductions d'art, reliures, calendriers, autocollants pour pare-chocs, cartes à collectionner, chèques, chemises de classement, enveloppes. (4) Sacs; nommément sacs à main, sacs à bandoulière, sacs à dos, portefeuilles et valises. (5) Linge de lit et produits de bain, nommément couvertures, draps, taies d'oreiller, housses de couette, courtepintes, couvre-oreillers, linge de toilette, serviettes et débarbouillettes. (6) Vêtements pour hommes et femmes, nommément chemises, tee-shirts, pantalons, vestes, chandails, gilets, pulls d'entraînement, chemisiers, jupes, robes, couvre-chefs, nommément chapeaux, casquettes, tuques et bandeaux, ainsi qu'articles chaussants, nommément bottes, chaussures, pantoufles, sandales et chaussures de course, nommément chaussures d'entraînement. (7) Cosmétiques, nommément cache-cernes, fond de teint et poudres compactes; parfumerie, nommément parfums. (8) Articles de lunetterie, nommément lunettes, lunettes de soleil et leurs étuis. (9) Articles en papier,

nommément magazines spécialisés, carnets, reliures, cartes à collectionner, calendriers, semainiers et albums photos. (10) Sacs, nommément sacs à bandoulière, sacs de sport, portefeuilles, fourre-tout, sacs à main, housses à vêtements et valises. (11) Linge de lit, nommément draps, couvertures, taies d'oreiller, couvre-oreillers, rideaux, housses de matelas et serviettes. (12) Vêtements pour hommes et femmes, nommément pantalons, jeans, pantalons d'entraînement, chemisiers, combinés-slips, protège-pantalons, manteaux, robes, vestes, gants, shorts, chemises, couvre-chefs, nommément chapeaux, casquettes, tuques et bandeaux, jupes, articles pour le cou, nommément cravates, régates et foulards, chaussettes, tee-shirts, gilets, maillot de bain et articles chaussants, nommément bottes, chaussures, pantoufles, sandales et chaussures de course, nommément chaussures d'entraînement. **Date** de priorité de production: 07 novembre 2001, pays: ÉTATS-UNIS D'AMÉRIQUE, demande no: 76/335,129 en liaison avec le même genre de marchandises (7); 07 novembre 2001, pays: ÉTATS-UNIS D'AMÉRIQUE, demande no: 76/335,128 en liaison avec le même genre de marchandises (8); 07 novembre 2001, pays: ÉTATS-UNIS D'AMÉRIQUE, demande no: 76/335,124 en liaison avec le même genre de marchandises (9); 07 novembre 2001, pays: ÉTATS-UNIS D'AMÉRIQUE, demande no: 76/335,123 en liaison avec le même genre de marchandises (10); 07 novembre 2001, pays: ÉTATS-UNIS D'AMÉRIQUE, demande no: 76/335,122 en liaison avec le même genre de marchandises (11); 07 novembre 2001, pays: ÉTATS-UNIS D'AMÉRIQUE, demande no: 76/335,121 en liaison avec le même genre de marchandises (12). **Employée:** ÉTATS-UNIS D'AMÉRIQUE en liaison avec les marchandises (7), (8), (9), (10), (11), (12). **Enregistrée** dans ou pour ÉTATS-UNIS D'AMÉRIQUE le 21 octobre 2003 sous le No. 2,776,445 en liaison avec les marchandises (12); ÉTATS-UNIS D'AMÉRIQUE le 11 novembre 2003 sous le No. 2,782,679 en liaison avec les marchandises (8); ÉTATS-UNIS D'AMÉRIQUE le 25 novembre 2003 sous le No. 2,787,147 en liaison avec les marchandises (9); ÉTATS-UNIS D'AMÉRIQUE le 25 novembre 2003 sous le No. 2,787,146 en liaison avec les marchandises (10); ÉTATS-UNIS D'AMÉRIQUE le 11 mai 2004 sous le No. 2,840,890 en liaison avec les marchandises (11); ÉTATS-UNIS D'AMÉRIQUE le 08 mars 2005 sous le No. 2,931,151 en liaison avec les marchandises (7). **Emploi** projeté au CANADA en liaison avec les marchandises (1), (2), (3), (4), (5), (6).

1,131,567. 2002/02/19. FORD MOTOR COMPANY OF CANADA, LIMITED, The Canadian Road, Oakville, ONTARIO L6J 5E4 **Representative for Service/Représentant pour Signification:** DEETH WILLIAMS WALL LLP, 150 YORK STREET, SUITE 400, TORONTO, ONTARIO, M5H3S5

FORDDIRECT

SERVICES: (1) Financial services in the field of motor vehicles, namely, financing the purchasing and leasing of new and used motor vehicles; insurance services in the field of motor vehicles, namely, underwriting insurance for new and used motor vehicles; underwriting extended warranties for new and used motor vehicles. (2) Leasing of new and used motor vehicles; motor vehicle fleet leasing. (3) Telecommunications and multimedia services, namely, radio, television and cable television broadcasting services, satellite transmission services, and

broadcasting programs via the global communications network; telecommunications services allowing communications among customers and customer service centres, namely, telephone and global computer network communication services, namely, electronic mail; telephone communication services, paging services; providing multiple user access to the Internet; voice recognition services. (4) Providing on-line information regarding business management and consulting; business services, namely, on-line customer relationship management for others; on-line inventory management for others; on-line retail store services featuring vehicles and vehicle parts; on-line ordering services featuring vehicles to the purchaser's specifications; providing information via the Internet in the field of purchasing and ordering vehicles; advertising services, namely, providing advertisements for others in the field of automobile sales and services; providing customer relationship management for others in the field of automobiles; services for the automotive consumers and dealers, namely, providing on-line purchasing information for vehicles regarding pricing, options, location, specifications, and electronic coupons. (5) Providing technical support assistance, namely, providing troubleshooting of automobile problems via the telephone and Internet; motor clubs, namely, automobile clubs; motor vehicle inspection services; development of web sites for others in the field of motor vehicles. (6) Promoting the goods and services of others by dissemination of promotional material through an on-line global computer network, through the distribution of printed material, audio and video tapes, television and radio broadcasts, and promotional contests; customer loyalty programs; dealer excellence recognition awards; motor vehicle dealership services; retail services in the fields of automotive parts and accessories, entertainment, education, travel, clothing and related items; on-line sales of vehicles, vehicle parts and services, on-line ordering of vehicles to the purchaser's specifications, on-line delivery of information relating to vehicles, purchasing, ordering, business and advertising, customer service, and customer relationship management. (7) Repair and maintenance of motor vehicles. **Proposed Use in CANADA on services.**

SERVICES: (1) Services financiers dans le domaine des véhicules automobiles, nommément financer l'achat et le crédit-bail de véhicules automobiles neufs et d'occasion; services d'assurance dans le domaine des véhicules automobiles, nommément souscription d'assurance pour des véhicules automobiles neufs et d'occasion; souscription de garantie prolongée pour des véhicules automobiles neufs et d'occasion. (2) Crédit-bail de véhicules automobiles neufs et d'occasion; location de parc automobile. (3) Services de télécommunications et multimédias, nommément services de radiodiffusion, de télédiffusion et de câblodiffusion, services de transmission par satellite et diffusion d'émissions sur un réseau de communication mondial; services de télécommunication permettant la communication entre les clients et les centres de services, nommément services de communication au moyen de réseaux téléphoniques et informatiques mondiaux, nommément courriel; services de communication téléphonique, services de radiomessagerie; offre d'accès multiutilisateur à Internet; services de reconnaissance de la voix. (4) Diffusion d'information en ligne concernant la gestion d'entreprise et les services de conseil; services d'affaires, nommément gestion des relations avec les clients en ligne pour des tiers; gestion des stocks en ligne pour des tiers; services de magasin de détail en ligne

offrant des véhicules et des pièces de véhicules; services de commande en ligne offrant des véhicules selon les spécifications de l'acheteur; diffusion d'information sur Internet dans le domaine de l'achat et de la commande de véhicules; services de publicité, notamment offre d'annonces publicitaires pour des tiers dans le domaine de la vente d'automobiles et des services automobiles; offre de gestion des relations avec les clients pour des tiers dans le domaine des automobiles; services pour les consommateurs et les concessionnaires automobiles, notamment diffusion d'information sur les achats en ligne de véhicules concernant l'établissement des prix, les options, l'emplacement, les spécifications et les bons de réduction électroniques. (5) Offre de soutien technique, notamment dépannage de problèmes automobiles par téléphone et par Internet; clubs de véhicules automobiles, notamment clubs automobiles; services d'inspection de véhicules automobiles; développement de sites Web pour des tiers dans le domaine des véhicules automobiles. (6) Promotion des marchandises et services de tiers par la distribution de matériel promotionnel sur un réseau informatique mondial en ligne, au moyen de la distribution de matériel imprimé, de cassettes audio et vidéo, d'émissions de télévision et de radio et de concours; programmes de fidélisation de la clientèle; prix mérite pour l'excellence de concessionnaires; services de concessionnaires de véhicules automobiles; services de vente au détail dans les domaines des pièces et accessoires d'automobile, divertissement, éducation, voyage, vêtements et articles connexes; vente en ligne de véhicules, de pièces de véhicules et de services, commande en ligne de véhicules selon les spécifications de l'acheteur, diffusion d'information en ligne ayant trait aux véhicules, à l'achat, la commande, le commerce et la publicité, aux services à la clientèle et à la gestion des relations avec les clients. (7) Réparation et entretien de véhicules automobiles. **Emploi** projeté au CANADA en liaison avec les services.

1,131,677. 2002/02/20. J.R. Four Ltd. d/b/a Technical Glass Products, (a Washington corporation), 8107 Bracken Place SE, Snoqualmie, Washington 98065, UNITED STATES OF AMERICA **Representative for Service/Représentant pour Signification:** FAY O'BRIEN, O'BRIEN TM SERVICES INC., 688 TWEEDSMUIR AVENUE, OTTAWA, ONTARIO, K1Z5P6

TECHNICAL GLASS PRODUCTS

The right to the exclusive use of the words GLASS PRODUCTS is disclaimed apart from the trade-mark.

SERVICES: Wholesale distributorship services in the field of glass and glass framing products. **Used** in CANADA since at least as early as January 1985 on services. **Priority** Filing Date: December 06, 2001, Country: UNITED STATES OF AMERICA, Application No: 76/346,687 in association with the same kind of services. **Used** in UNITED STATES OF AMERICA on services. **Registered** in or for UNITED STATES OF AMERICA on December 17, 2002 under No. 2,662,707 on services. **Benefit** of section 14 is claimed on services.

Le droit à l'usage exclusif des mots Produits en verre en dehors de la marque de commerce n'est pas accordé.

SERVICES: Services de distribution en gros dans le domaine des produits de verre et d'encadrement de verre. **Employée** au

CANADA depuis au moins aussi tôt que janvier 1985 en liaison avec les services. **Date** de priorité de production: 06 décembre 2001, pays: ÉTATS-UNIS D'AMÉRIQUE, demande no: 76/346,687 en liaison avec le même genre de services. **Employée:** ÉTATS-UNIS D'AMÉRIQUE en liaison avec les services. **Enregistrée** dans ou pour ÉTATS-UNIS D'AMÉRIQUE le 17 décembre 2002 sous le No. 2,662,707 en liaison avec les services. **Le** bénéfice de l'article 14 de la Loi sur les marques de commerce est revendiqué en liaison avec les services.

1,136,629. 2002/04/05. SOUND ID, a California corporation, 3430 West Bayshore Road, Palo Alto, California 94303, UNITED STATES OF AMERICA **Representative for Service/Représentant pour Signification:** HEENAN BLAIKIE LLP, P.O. BOX 185, SUITE 2600, 200 BAY STREET, SOUTH TOWER, ROYAL BANK PLAZA, TORONTO, ONTARIO, M5J2J4

SOUND ID

The right to the exclusive use of the word SOUND is disclaimed apart from the trade-mark.

SERVICES: Compiling, creating, storing and maintaining databases of hearing test results, hearing profiles, and psycho-acoustic profiles; customization for others of the audio output and audio characteristics of computer hardware, communications and telecommunications hardware, and consumer electronics devices, namely, wireless devices for communications, namely telephones, handsets, headsets, speakers, microphones and earphones, to complement and enhance the natural hearing process, such services rendered in person, by wireless, wired or optical communications networks, or by encoding smart cards or optical or magnetic data storage media. **Priority** Filing Date: October 09, 2001, Country: UNITED STATES OF AMERICA, Application No: 76/323,660 in association with the same kind of services. **Proposed** Use in CANADA on services.

Le droit à l'usage exclusif du mot SOUND en dehors de la marque de commerce n'est pas accordé.

SERVICES: Compilation, création, stockage et mise à jour de bases de données de résultats d'examen d'acuité auditive, de profils auditifs et de profils psychoacoustiques; personnalisation pour des tiers de sortie audio et de caractéristiques acoustiques de matériel informatique, de matériel de communication et de télécommunication et de dispositifs électroniques grand public, notamment d'appareils sans fil de communication, notamment téléphones, combinés, casques d'écoute, haut-parleurs, microphones et écouteurs pour favoriser et améliorer le processus naturel d'audition, ces services étant fournis en personne, par des réseaux de communication sans fil, câblés et optiques ou par le codage de cartes à puce ou de supports de données optiques ou magnétiques. **Date** de priorité de production: 09 octobre 2001, pays: ÉTATS-UNIS D'AMÉRIQUE, demande no: 76/323,660 en liaison avec le même genre de services. **Emploi** projeté au CANADA en liaison avec les services.

1,141,633. 2002/05/23. Robert Peter Williams, a British citizen, c/o IE Music Limited, 111 Frithville Gardens, London, W12 7JG, UNITED KINGDOM **Representative for Service/Représentant pour Signification:** BORDEN LADNER GERVAIS LLP, WORLD EXCHANGE PLAZA, 100 QUEEN STREET, SUITE 1100, OTTAWA, ONTARIO, K1P1J9



WARES: Vehicle badges, keys, key blanks, key rings, key fobs, key chains; identification tags of metal; trophies; plaques; statues and statuettes; money boxes, tool boxes; all of the above made wholly and principally of metal; musical sound recordings, namely, CD ROMs, compact discs, phonograph records, tape cassettes, video discs; pre-recorded video recordings namely, tapes, cassettes; blank and pre-recorded compact music discs; motion picture films; blank and pre-recorded video cassettes; video recorders; pre-recorded CD-ROMS bearing music; pre-recorded CD-ROMS bearing sound; games adapted for use with television receivers; coin/counter operated games; computer games; computer game software, video game software; video cameras; photographic cameras; photographic transparencies, photographic films; batteries; credit cards, debit cards; spectacles, spectacle cases, sunglasses; arcade games; video game software; mouse pads; screen savers; publications and publications in electronic form typically supplied on-line from databases and from facilities provided on the Internet, namely, books, booklets, magazines, pamphlets, newspapers, periodicals, calendars, journals, posters, greeting cards, address books, catalogues, show and concert programs, book covers, pictures, photographs, covers for magazines, diaries, brochures, prints, postcards; credit cards with holograms; printed matter namely, newspapers, periodical publications, magazines, books; photographs, pictures, prints; posters, greeting cards, postcards, notepads, address books, scrapbooks, folders, catalogues, tickets, calendars, photograph albums, diaries, booklets, postage stamps, covers for postage stamps; stamp albums; ordinary playing cards; stickers; car stickers; decalcomanias; stationery namely, pens, pencils, erasers, pencil sharpeners, pencil cases, rulers, boxes for pens, book markers; gift bags; envelopes; blackboards; height charts; cosmetic mirrors, handheld mirrors, personal mirrors; picture frames; tags for use on bags, made wholly and principally of plastic; figurines, all made of wood, wax, plaster and plastic; pennants, keyfobs, plastic key rings; beds; sign boards; sleeping bags; advertising display boards; textile

articles, namely, bed linen, duvet covers, pillow cases, sheets, blankets; table linen, table cloths, napkins; handkerchiefs; curtains, blinds; pennants; banners; flags; towels, beach towels; textile wall hangings; carpets, rugs; face towels, tea towels; place mats; silk fabrics; toys, games, and playthings namely, teddy bears, cuddly toys; puzzles; balloons; model kits; figurines; sporting articles namely, surfboards and snowboards, all of the foregoing to be used in the music industry to promote a musical artist. **SERVICES:** Performances and personal appearances by a musical artist; entertainment services in the nature of the presentation of videos, musical sound recordings and music provided on-line and from databases and websites on the Internet; development, production, distribution, transmission and broadcasting of television shows, radio entertainment services, namely radio programs; production of video and sound recordings; presentation, production and performance of musical shows, concerts, videos, multimedia videos and radio and television programmes; recording, film, video and television studio services; audio, film, video and television recording services; music publishing; television and radio broadcasting; sound recording, film and video production and distribution services; arranging and conducting of seminars, conferences and exhibitions all relating to music; publication of books, magazines and other texts. **Used** in CANADA since at least as early as 1999 on wares and on services. **Used** in UNITED KINGDOM on wares and on services. **Registered** in or for UNITED KINGDOM on October 06, 2000 under No. 2215134 on wares and on services.

MARCHANDISES: Insignes automobiles, clés, clés brutes, anneaux porte-clés, breloques porte-clés, chaînes porte-clés; étiquettes d'identification en métal; trophées; plaques; statues et statuettes; tirelires, boîtes à outils; toutes les marchandises susmentionnées faites entièrement ou principalement de métal; enregistrements musicaux, nommément CD-ROM, disques compacts, microsillons, cassettes, disques vidéo; enregistrements vidéo préenregistrés, nommément bandes, cassettes; disques compacts vierges et disques compacts de musique préenregistrée; films; vidéocassettes vierges et préenregistrées; magnétoscopes; CD-ROM préenregistrés contenant de la musique; CD-ROM préenregistrés contenant du son; jeux adaptés pour les téléviseurs; jeux activés à l'aide de pièces ou à compteurs; jeux informatiques; logiciels de jeu, logiciels de jeux vidéo; caméras vidéo; appareils photo; transparents photographiques, films photographiques; piles; cartes de crédit, cartes de débit; lunettes, étuis à lunettes, lunettes de soleil; jeux d'arcade; logiciels de jeux vidéo; tapis de souris; économiseurs d'écran; publications et publications électroniques offertes généralement en ligne à partir de bases de données et des ressources offertes sur Internet, nommément livres, livrets, magazines, brochures, journaux, périodiques, calendriers, revues, affiches, cartes de souhaits, carnets d'adresses, catalogues, programmes de spectacles et de concerts, couvre-livres, images, photos, couvertures pour magazines, agendas, brochures, estampes, cartes postales; cartes de crédit avec hologramme; imprimés, nommément journaux, périodiques, magazines, livres; photographies, images, estampes; affiches, cartes de souhaits, cartes postales, blocs-notes, carnets d'adresses, scrapbooks, chemises de classement, catalogues, billets, calendriers, albums photos, agendas, livrets, timbres-poste, enveloppes pour timbres-poste; albums de timbres; cartes à jouer ordinaires; autocollants;

autocollants pour automobiles; décalcomanies; articles de papeterie, notamment stylos, crayons, gommes à effacer, taille-crayons, étuis à crayons, règles, boîtes pour stylos, signets; sacs-cadeaux; enveloppes; tableaux noirs; échelles de grandeur; miroirs de maquillage, miroirs à main, miroirs personnels; cadres; étiquettes pour utilisation sur des sacs, faites entièrement ou principalement de plastique; figurines, en bois, en cire, en plâtre et en plastique; fanions, breloques porte-clés, anneaux porte-clés en plastique; lits; panneaux d'affichage; sacs de couchage; panneaux d'affichage publicitaire; produits textiles, notamment linge de lit, housses de couette, taies d'oreiller, draps, couvertures; linge de table, nappes, serviettes de table; mouchoirs; rideaux, stores; fanions; banderoles; drapeaux; serviettes, serviettes de plage; pièces murales en textile; tapis, carpettes; débarbouillettes, torchons; napperons; tissus de soie; jouets, jeux, et articles de jeu, notamment ours en peluche, jouets en peluche; casse-tête; ballons; maquettes à assembler; figurines; articles de sport, notamment planches de surf et planches à neige, toutes les marchandises susmentionnées étant destinées à être utilisées dans l'industrie de la musique pour la promotion d'un musicien. **SERVICES:** Représentations et apparitions en personne d'un musicien; services de divertissement, en l'occurrence présentation de vidéos, d'enregistrements musicaux et d'oeuvres musicales en ligne et à partir de bases de données et de sites Web; conception, production, distribution, transmission et diffusion d'émissions de télévision, services de divertissement radiophonique, notamment émissions de radio; production de vidéos et d'enregistrements sonores; présentation, production et réalisation d'émissions musicales, de concerts, de vidéos, de vidéos multimédias ainsi que d'émission de radio et de télévision; services de studio d'enregistrement, de cinéma, de vidéo et de télévision; services d'enregistrement audio, cinématographique, vidéo et télévisé; édition musicale; télédiffusion et radiodiffusion; services de production et de distribution d'enregistrements sonores, de films et de vidéos; organisation et tenue de séminaires, de conférences et d'expositions ayant trait à la musique; publication de livres, de magazines et d'autres textes. **Employée** au CANADA depuis au moins aussi tôt que 1999 en liaison avec les marchandises et en liaison avec les services. **Employée:** ROYAUME-UNI en liaison avec les marchandises et en liaison avec les services. **Enregistrée** dans ou pour ROYAUME-UNI le 06 octobre 2000 sous le No. 2215134 en liaison avec les marchandises et en liaison avec les services.

1,148,320. 2002/07/30. Ontario Bar Association, 20 Toronto Street, Suite 200, Toronto, ONTARIO M5C 2B8 **Representative for Service/Représentant pour** **Signification:** KAPPEL LUDLOW LLP, SUITE 1400, 439 UNIVERSITY AVENUE, TORONTO, ONTARIO, M5G1Y8

CANADIAN INTERNATIONAL LAWYER

WARES: (1) Printed publications, namely a journal published periodically. (2) Online publications, namely a journal published periodically, and related portions of such periodically published journal, microfiche publications. **Used** in CANADA since at least as early as December 1994 on wares (1). **Proposed** Use in CANADA on wares (2).

MARCHANDISES: (1) Publication imprimée, notamment revue publiée périodiquement. (2) Publications en ligne, notamment revue publiée périodiquement et sections de cette revue, publications sur microfiches. **Employée** au CANADA depuis au moins aussi tôt que décembre 1994 en liaison avec les marchandises (1). **Emploi** projeté au CANADA en liaison avec les marchandises (2).

1,159,663. 2002/11/20. CCA GLOBAL PARTNERS, INC., 4301 Earth City Expressway, Earth City, MO 63045, UNITED STATES OF AMERICA **Representative for Service/Représentant pour** **Signification:** RICHARD S. LEVY, DE GRANDPRÉ CHAIT, 1000 DE LA GAUCHETIÈRE WEST, SUITE 2900, MONTRÉAL, QUÉBEC, H3B4W5

LIGHTING ONE

The right to the exclusive use of the word LIGHTING is disclaimed apart from the trade-mark.

WARES: (1) Electric lighting fixtures and accessories, namely, mirrors, ceiling fixtures, wall fixtures, lamps, electric track lighting, electric lanterns, halogen lamps, chandeliers, electric light bulbs, fluorescent lighting tubes. (2) Electric lighting fixtures and accessories, namely, decorative tassels, screens, mirrors, pedestals and vases, ceiling fixtures, wall fixtures, lamps, street lamps, electric track lighting, lamp shades, electric lanterns, halogen lamps, chandeliers, electric light bulbs, fluorescent lighting tubes. **SERVICES:** (1) Retail store and wholesale distributorships in the fields of lighting fixtures and related accessories therefore. (2) Retail store, wholesale distributorships, and on-line retail and wholesale services all in the fields of lighting fixtures and related accessories therefore; Light fixture installation services. **Used** in UNITED STATES OF AMERICA on wares (1) and on services (1). **Registered** in or for UNITED STATES OF AMERICA on May 27, 2008 under No. 3438408 on wares (1) and on services (1). **Proposed** Use in CANADA on wares (2) and on services (2).

Le droit à l'usage exclusif du mot LIGHTING en dehors de la marque de commerce n'est pas accordé.

MARCHANDISES: (1) Appareils d'éclairage électriques et accessoires, notamment miroirs, plafonniers, appliques, lampes, éclairage électrique sur rail, lanternes électriques, lampes à halogène, lustres, ampoules électriques, tubes d'éclairage fluorescents. (2) Appareils d'éclairage électriques et accessoires, notamment glands décoratifs, paravents, miroirs, socles et vases, plafonniers, appliques, lampes, réverbères, éclairage électrique sur rail, abat-jour, lanternes électriques, lampes à halogène, lustres, ampoules électriques, tubes d'éclairage fluorescents. **SERVICES:** (1) Services de concession pour la vente au détail et en gros dans les domaines des appareils d'éclairage et des accessoires connexes. (2) Services de concession pour la vente au détail et en gros, en ligne ou non dans les domaines des appareils d'éclairage et des accessoires connexes; services d'installation d'appareils d'éclairage. **Employée:** ÉTATS-UNIS D'AMÉRIQUE en liaison avec les marchandises (1) et en liaison avec les services (1). **Enregistrée** dans ou pour ÉTATS-UNIS D'AMÉRIQUE le 27 mai 2008 sous le No. 3438408 en liaison avec les marchandises (1) et en liaison avec les services (1). **Emploi** projeté au CANADA en

liaison avec les marchandises (2) et en liaison avec les services (2).

1,162,440. 2002/12/16. GREAT WHITE SHARK ENTERPRISES, INC., (a Florida corporation), 501 North A1A, Jupiter, Florida 33477, UNITED STATES OF AMERICA
Representative for Service/Représentant pour Signification: GOWLING LAFLEUR HENDERSON LLP, SUITE 1600, 1 FIRST CANADIAN PLACE, 100 KING STREET WEST, TORONTO, ONTARIO, M5X1G5

GREG NORMAN

Consent to the use of the mark by Greg Norman is of record.

WARES: (1) Apparel namely, casual clothes, dress clothes, athletic clothes; footwear namely, athletic shoes, casual shoes, dress shoes, boots, slippers, sandals; headwear namely, hats, caps, visors and headbands. (2) Apparel, and accessories, namely shirts, t-shirts, sweat shirts, pants, shorts, jackets, sweaters, gloves, socks and hats. **Used** in CANADA since at least as early as December 31, 1993 on wares (1). **Used** in UNITED STATES OF AMERICA on wares (2). **Registered** in or for UNITED STATES OF AMERICA on October 08, 1996 under No. 2,007,271 on wares (2). **Benefit** of section 14 is claimed on wares.

Le consentement de Greg Norman à l'utilisation de la marque a été déposé.

MARCHANDISES: (1) Habillement, nommément vêtements tout-aller, vêtements habillés, vêtements de sport; articles chaussants, nommément chaussures d'entraînement, chaussures tout-aller, chaussures habillées, bottes, pantoufles, sandales; couvre-chefs, nommément chapeaux, casquettes, visières et bandeaux. (2) Habillement et accessoires, nommément chemises, tee-shirts, pulls d'entraînement, pantalons, shorts, vestes, chandails, gants, chaussettes et chapeaux. **Employée** au CANADA depuis au moins aussi tôt que le 31 décembre 1993 en liaison avec les marchandises (1). **Employée:** ÉTATS-UNIS D'AMÉRIQUE en liaison avec les marchandises (2). **Enregistrée** dans ou pour ÉTATS-UNIS D'AMÉRIQUE le 08 octobre 1996 sous le No. 2,007,271 en liaison avec les marchandises (2). **Le** bénéfice de l'article 14 de la Loi sur les marques de commerce est revendiqué en liaison avec les marchandises.

1,171,502. 2003/03/18. L'OREAL, 14 rue Royale, 75008 PARIS, FRANCE **Representative for Service/Représentant pour Signification:** ROBIC, CENTRE CDP CAPITAL, 1001, SQUARE-VICTORIA, BLOC E - 8E ETAGE, MONTRÉAL, QUÉBEC, H2Z2B7



MARCHANDISES: Pharmaceutical preparations for skin care, namely: creams, gels, lotions, exfoliants and masks against acne, dry skin and wrinkles; biological antioxidants for medical use; herb teas for food purposes, herb teas for medicinal purposes, herbal food beverages; food herbal supplements namely capsules, tablets, liquids, powder, granulates, effervescent tablets, effervescent powders, syrups made with plants for the beauty and health of the hair, nails and skin; herbal teas for food purposes, herbal teas for medicinal purposes; food additives for non-nutritional purposes for use as a flavouring, ingredient or filler; dairy based, grain based, whey based, vegetable based and herbal food non-alcoholic beverages; dietary food supplements, namely: meal replacement bars, meal replacement non alcoholic drinks; vitamins; capsules, tablets, powders, granulates made of plants or minerals for the beauty and health of the hair, nails and skin; pharmaceutical preparations for the treatment of: sun damaged skin, solar elastosis, photo-aged skin, accelerated ageing, solar scars, sunburn, dermal micro-scars, wrinkles, stressed skin, irritated skin, cellular DNA damage, hyperpigmentation, age spots, solar lentiges, freckles, dry skin, oily skin, skin cancer, free radicals, hair loss, alopecia, brittle hair and nails, cold sores, herpes, herpes simplex virus infections; dietetic substances adapted for medical use; medicinal herbs for medicinal use for slimming purposes; medicinal drinks for slimming purposes; food ingredients and additives for medical use, namely: plant and marine organism based food supplements in powder, capsules and tablets for slimming purposes, for skin care and hair care.

Priority Filing Date: February 27, 2003, Country: SWEDEN, Application No: 03-01378 in association with the same kind of wares. **Proposed** Use in CANADA on wares.

WARES: Préparations pharmaceutiques de soins de la peau, nommément crèmes, gels, lotions, exfoliants et masques antiacnéiques, hydratants et antirides; antioxydants biologiques à usage médical; tisanes à usage alimentaire, tisanes à usage médicinal, boissons alimentaires à base de plantes; suppléments alimentaires à base de plantes, nommément capsules, comprimés, liquides, poudre, granules, comprimés effervescents, poudres effervescentes, sirops faits de plantes pour la beauté et la santé des cheveux, des ongles et de la peau; tisanes à usage alimentaire, tisanes à usage médicinal; additifs alimentaires à usage autre qu'alimentaire pour utilisation comme aromatisant, ingrédient ou agent de remplissage; boissons non alcoolisées à base de produits laitiers, de grains, de lactosérum, de légumes ou de plantes; suppléments alimentaires, nommément substituts de repas en barres, substituts de repas en boissons (non alcoolisées); vitamines; capsules, comprimés, poudres, granules faits de plantes ou de minéraux pour la beauté et la santé des cheveux, des ongles et de la peau; préparations pharmaceutiques pour le traitement des maladies, troubles ou problèmes suivants : peau endommagée par le soleil, élastose solaire, photovieilissement cutané, vieillissement accéléré, lésions causées par le soleil, érythème solaire, microlésions cutanées, rides, peau stressée, peau irritée, dommages de l'ADN cellulaire, hyperpigmentation, lentigo sénile, lentigo solaire, éphélides, peau sèche, peau grasse, cancer de la peau, radicaux libres, chute des cheveux, alopecie, cheveux et ongles cassants, herpès labial, herpès, infections causées par le virus herpès simplex; substances hypocaloriques à usage médical; plantes médicinales à usage médicinal pour l'amincissement; boissons médicinales pour l'amincissement;

ingrédients et additifs alimentaires à usage médical, nommément suppléments alimentaires à base de plantes et d'organismes marins en poudre, capsules et comprimés pour l'amincissement, les soins de la peau et les soins capillaires. **Date** de priorité de production: 27 février 2003, pays: SUÈDE, demande no: 03-01378 en liaison avec le même genre de marchandises. **Emploi** projeté au CANADA en liaison avec les marchandises.

1,186,787. 2003/08/14. Champions Paintball Supply Inc., 7050-A Bramalea Road, Unit 17, Mississauga, ONTARIO L5S 1T1 **Representative for Service/Représentant pour Signification:** LANG MICHENER LLP, BROOKFIELD PLACE, P.O. BOX 747, SUITE 2500, 181 BAY STREET, TORONTO, ONTARIO, M5J2T7

TOURNAMENT OF CHAMPIONS

The right to the exclusive use of the word TOURNAMENT in relation to services is disclaimed apart from the trade-mark.

WARES: Paintball guns; paintballs. **SERVICES:** Entertainment services in the nature of paintball competitions and exhibitions. **Proposed** Use in CANADA on wares and on services.

Le requérant se désiste du droit à l'usage exclusif du mot TOURNAMENT en dehors de la marque de commerce relativement aux services.

MARCHANDISES: Fusils de paintball; billes de peinture. **SERVICES:** Services de divertissement, en l'occurrence compétitions et démonstrations de paintball. **Emploi** projeté au CANADA en liaison avec les marchandises et en liaison avec les services.

1,199,076. 2003/12/04. Tootsie Roll Industries, LLC, an Illinois limited liability company, 7401 South Cicero Avenue, Chicago, Illinois 60629, UNITED STATES OF AMERICA **Representative for Service/Représentant pour Signification:** OGILVY RENAULT LLP/S.E.N.C.R.L., S.R.L., 1981 MCGILL COLLEGE AVENUE, SUITE 1600, MONTREAL, QUEBEC, H3A2Y3

CHARMS

WARES: Candy. **Proposed** Use in CANADA on wares.

MARCHANDISES: Bonbons. **Emploi** projeté au CANADA en liaison avec les marchandises.

1,206,763. 2004/02/18. Inter IKEA Systems B.V., Olof Palmestraat 1, Delft 2616 LN, NETHERLANDS **Representative for Service/Représentant pour Signification:** LANG MICHENER LLP, BROOKFIELD PLACE, P.O. BOX 747, SUITE 2500, 181 BAY STREET, TORONTO, ONTARIO, M5J2T7

OPTILOGISTICS

WARES: (1) Stretchers for iron bands (tension links) not of metal; tightening straps, not of metal, for handling loads; straps, not of metal, for handling loads; packaging containers of plastic; packings of wood; handling pallets, not of metal; loading pallets and load carriers, not of metal, for packaging and transportation

purposes; loading gauge rods, not of metal, for loading pallets; bins, not of metal; transport pallets, not of metal. (2) Stretchers for iron bands (tension links) not of metal; braces, not of metal, for handling loads; straps, not of metal, for handling loads; packaging containers of plastic; packings of wood; handling pallets, not of metal; loading pallets and load carriers, not of metal, for packaging and transportation purposes; loading gauge rods, not of metal, for loading pallets; bins, not of metal; transport pallets, not of metal. **SERVICES:** (1) Professional business consultancy regarding packing, transport and storage economy; professional business consultancy regarding design, construction and use of load carriers. (2) Transport, namely land and air transportation of packages and goods; packaging and storage of articles and goods; information regarding packaging, storage and transport; advisory services regarding loading and packaging systems; professional consultancy, non-business, regarding packaging, transport and storage economy; unloading of goods; packaging of articles and goods; shipping of goods; freight forwarding; rental of loading pallets, loading carriers and handling equipment for loading; information and consultancy regarding storage and logistics. (3) Legal services; scientific, industrial and technical research; packaging design services; industrial design; research and development services regarding new products in the field of packaging and logistics in handling of loads and packages; construction drafting; professional consultancy, non-business, regarding design, construction and use of loading carriers; industrial analyses and technical project studies regarding design, packaging and load carriers and logistics in handling loads and packages; scientific and technical services and research and design related thereto in the field of packaging and logistics in handling of loads and packages; consulting services in the field of packaging products, and package handling and storage; patent exploitation; copyright management; licensing of intellectual property. **Priority** Filing Date: September 08, 2003, Country: OHIM (EC), Application No: EC003347622 in association with the same kind of wares and in association with the same kind of services. **Used** in UNITED STATES OF AMERICA on wares (1) and on services. **Registered** in or for OHIM (EC) on July 12, 2005 under No. 003347622 on wares (1) and on services. **Proposed** Use in CANADA on wares (2) and on services.

MARCHANDISES: (1) Tendeurs pour bandes de fer (pièces de liaison pour régler la tension) autres qu'en métal; sangles de serrage autres qu'en métal pour la manutention de charges; sangles autres qu'en métal pour la manutention de charges; contenants d'emballage en plastique; emballages en bois; palettes de manutention autres qu'en métal; palettes de chargement et porte-charges autres qu'en métal pour l'emballage et le transport; tringles d'écartement de chargement autres qu'en métal pour le chargement de palettes; caisses autres qu'en métal; palettes de transport autres qu'en métal. (2) Tendeurs pour bandes de fer (pièce de liaison pour régler la tension) autres qu'en métal; cales autres qu'en métal pour la manutention de charges; sangles autres qu'en métal pour la manutention de charges; contenants d'emballage en plastique; emballages en bois; palettes de manutention autres qu'en métal; palettes de chargement et porte-charges autres qu'en métal pour l'emballage et le transport; tringles d'écartement de chargement autres qu'en métal pour le chargement de palettes; caisses autres qu'en métal; palettes de transport autres qu'en métal. **SERVICES:** (1) Conseils professionnels aux entreprises sur les

économies en frais d'emballage, de transport et de stockage; conseils professionnels aux entreprises sur la conception, la construction et l'utilisation de porte-charges. (2) Transport, nommément transport terrestre et aérien de colis et de marchandises; emballage et stockage d'articles et de marchandises; information ayant trait à l'emballage, au stockage et au transport; services de conseil ayant trait aux systèmes de chargement et d'emballage; conseils professionnels non commerciaux sur les économies en frais d'emballage, de transport et de stockage; déchargement de marchandises; emballage d'articles et de marchandises; expédition de marchandises; acheminement de marchandises; location de palettes de chargement, de porte-charges et d'équipement de manutention pour le chargement; diffusion d'information et services de conseil en matière de stockage et de logistique. (3) Services juridiques; recherche scientifique, industrielle et technique; services de conception d'emballage; dessin industriel; services de recherche et développement concernant de nouveaux produits dans les domaines de l'emballage et de la logistique pour la manutention de chargements et de colis; dessins de construction; conseils professionnels non commerciaux sur la conception, la construction et l'utilisation de porte-charges; analyses industrielles et études de projets techniques ayant trait à la conception, à l'emballage et aux porte-charges ainsi qu'à la logistique pour la manutention de charges et de colis; services scientifiques et techniques ainsi que recherche et conception connexes dans les domaines de l'emballage et de la logistique pour la manutention de chargements et de colis; services de conseil dans les domaines des produits d'emballage ainsi que manutention et stockage de colis; exploitation de brevets; gestion des droits d'auteur; octroi de licences de propriété intellectuelle. **Date** de priorité de production: 08 septembre 2003, pays: OHMI (CE), demande no: EC003347622 en liaison avec le même genre de marchandises et en liaison avec le même genre de services. **Employée:** ÉTATS-UNIS D'AMÉRIQUE en liaison avec les marchandises (1) et en liaison avec les services. **Enregistrée** dans ou pour OHMI (CE) le 12 juillet 2005 sous le No. 003347622 en liaison avec les marchandises (1) et en liaison avec les services. **Emploi** projeté au CANADA en liaison avec les marchandises (2) et en liaison avec les services.

1,207,488. 2004/02/25. Campbell Soup Company, Campbell Place, Camden, New Jersey 08103-1799, UNITED STATES OF AMERICA **Representative for Service/Représentant pour Signification:** GOWLING LAFLEUR HENDERSON LLP, SUITE 2600, 160 ELGIN STREET, OTTAWA, ONTARIO, K1P1C3

CAMPBELL'S FOR LIFE

WARES: Soups, juices and crackers. **Used** in CANADA since at least as early as January 2004 on wares.

MARCHANDISES: Soupes, jus et craquelins. **Employée** au CANADA depuis au moins aussi tôt que janvier 2004 en liaison avec les marchandises.

1,213,617. 2004/04/16. Apparel Resources, Inc., 530 Seventh Avenue, New York, New York 10018, UNITED STATES OF AMERICA **Representative for Service/Représentant pour Signification:** MCFADDEN, FINCHAM, 225 METCALFE STREET, SUITE 606, OTTAWA, ONTARIO, K2P1P9

YANSI FUGEL

Consent to the use of the mark by Yansi Fugel is of record.

WARES: Ladies clothing, namely dresses, skirts, blouses, suits, scarves, pantsuits, coats, hats, belts, pants, jackets, sweaters, jumpsuits, bodysuits, shirts; handbags. **Used** in CANADA since January 30, 1995 on wares. **Used** in UNITED STATES OF AMERICA on wares. **Registered** in or for UNITED STATES OF AMERICA on July 11, 2006 under No. 3,113,433 on wares. **Benefit** of section 14 is claimed on wares.

Le consentement de Yansi Fugel à l'utilisation de la marque a été déposé.

MARCHANDISES: Vêtements pour femmes, nommément robes, jupes, chemisiers, costumes, foulards, tailleurs-pantalons, manteaux, chapeaux, ceintures, pantalons, vestes, chandails, combinaisons-pantalons, combinés, chemises; sacs à main. **Employée** au CANADA depuis 30 janvier 1995 en liaison avec les marchandises. **Employée:** ÉTATS-UNIS D'AMÉRIQUE en liaison avec les marchandises. **Enregistrée** dans ou pour ÉTATS-UNIS D'AMÉRIQUE le 11 juillet 2006 sous le No. 3,113,433 en liaison avec les marchandises. **Le** bénéfice de l'article 14 de la Loi sur les marques de commerce est revendiqué en liaison avec les marchandises.

1,213,970. 2004/04/20. ISEHAN COMPANY LIMITED, 7, Goban-cho, Chiyoda-ku, Tokyo, JAPAN **Representative for Service/Représentant pour Signification:** GOWLING LAFLEUR HENDERSON LLP, SUITE 2600, 160 ELGIN STREET, OTTAWA, ONTARIO, K1P1C3

KissMe

WARES: Make up cosmetics, lip cream and hand cream. **Used** in CANADA since August 1985 on wares.

MARCHANDISES: Produits cosmétiques pour le maquillage, crème pour les lèvres et crème à mains. **Employée** au CANADA depuis août 1985 en liaison avec les marchandises.

1,220,718. 2004/06/14. SPECIALTY VEHICLE ACQUISITION CORP., 1880 Century Park East, Suite 900, Los Angeles, California 90067, UNITED STATES OF AMERICA **Representative for Service/Représentant pour Signification:** MACRAE & CO., P.O. BOX 806, STATION B, 222 SOMERSET STREET WEST, SUITE 600, OTTAWA, ONTARIO, K2P2G3

AMERICAN SPECIALTY CARS

The right to the exclusive use of SPECIALTY CARS is disclaimed apart from the trade-mark.

WARES: automobile bodies and structural, interior and exterior parts thereof; automotive roof systems, namely, convertible roofs, sunroofs, moon roofs, pop top sunroofs, venting sunroofs, T-top roofs, vinyl tops; automotive vehicle tonneau and boot covers; automotive trunk deck lids; automotive exterior body moldings; automotive running boards; and automotive interior trim panels. **Priority** Filing Date: January 12, 2004, Country: UNITED STATES OF AMERICA, Application No: 78/350548 in association with the same kind of wares. **Proposed** Use in CANADA on wares.

Le droit à l'usage exclusif de SPECIALTY CARS en dehors de la marque de commerce n'est pas accordé.

MARCHANDISES: Carrosseries d'automobile, pièces structurales et pièces intérieures et extérieures connexes; toits pour automobiles, nommément toits escamotables, toits vitrés, toits ouvrants, toits télescopiques, toits avec trappes d'aération, toits en t, toits en vinyle; couvre-bagages et housses de capote d'automobile; portes de coffre arrière d'automobile; enjoliveurs extérieurs de carrosserie d'automobile; barres de frottement d'automobile; panneaux de garnissage intérieurs pour automobiles. **Date** de priorité de production: 12 janvier 2004, pays: ÉTATS-UNIS D'AMÉRIQUE, demande no: 78/350548 en liaison avec le même genre de marchandises. **Emploi** projeté au CANADA en liaison avec les marchandises.

1,223,205. 2004/07/12. ALCON, INC., Bösch 69, CH-6331 Hünenberg, SWITZERLAND **Representative for Service/Représentant pour Signification:** RICHES, MCKENZIE & HERBERT LLP, SUITE 1800, 2 BLOOR STREET EAST, TORONTO, ONTARIO, M4W3J5

TRAVALERT

WARES: Medical device, namely, a dosing aid for the topical application of an ophthalmic pharmaceutical preparation for the treatment of glaucoma; ophthalmic dose compliance monitor for use with a topical ophthalmic pharmaceutical preparation for the treatment of glaucoma. **Proposed** Use in CANADA on wares.

MARCHANDISES: Instrument médical, nommément doseur de médicament pour l'application topique d'une préparation pharmaceutique ophtalmique pour le traitement du glaucome; dispositif de surveillance des doses pour utilisation avec une préparation pharmaceutique ophtalmique topique pour le traitement du glaucome. **Emploi** projeté au CANADA en liaison avec les marchandises.

1,223,340. 2004/07/02. SEALY TECHNOLOGY LLC, One Office Parkway, Trinity, North Carolina 27370, UNITED STATES OF AMERICA **Representative for Service/Représentant pour Signification:** LANG MICHENER LLP, BROOKFIELD PLACE, P.O. BOX 747, SUITE 2500, 181 BAY STREET, TORONTO, ONTARIO, M5J2T7

STEARNS & FOSTER

WARES: Bedding, namely, bed pillows, comforters, feather beds, mattress pads, sheets, duvet covers, pillow cases. **Proposed** Use in CANADA on wares.

MARCHANDISES: Literie, nommément oreillers, édredons, lits de plumes, surmatelas, draps, housses de couette, taies d'oreiller. **Emploi** projeté au CANADA en liaison avec les marchandises.

1,224,615. 2004/07/23. Winterlab Limited, 421 Hudson Street, New York, New York 10014, UNITED STATES OF AMERICA **Representative for Service/Représentant pour Signification:** MOFFAT & CO., 1200-427 LAURIER AVENUE WEST, P.O. BOX 2088, STATION D, OTTAWA, ONTARIO, K1P5W3

TRURED

WARES: Tuna. **Priority** Filing Date: February 26, 2004, Country: UNITED STATES OF AMERICA, Application No: 78/374,816 in association with the same kind of wares. **Used** in UNITED STATES OF AMERICA on wares. **Registered** in or for UNITED STATES OF AMERICA on May 06, 2008 under No. 3,424,033 on wares.

MARCHANDISES: Thon. **Date** de priorité de production: 26 février 2004, pays: ÉTATS-UNIS D'AMÉRIQUE, demande no: 78/374,816 en liaison avec le même genre de marchandises. **Employée:** ÉTATS-UNIS D'AMÉRIQUE en liaison avec les marchandises. **Enregistrée** dans ou pour ÉTATS-UNIS D'AMÉRIQUE le 06 mai 2008 sous le No. 3,424,033 en liaison avec les marchandises.

1,231,414. 2004/09/23. Market Leader, Inc., 2011 182nd Ave. NE, Redmond, Washington 98052, UNITED STATES OF AMERICA **Representative for Service/Représentant pour Signification:** ROGER A. C. KUYPERS, (FASKEN MARTINEAU DUMOULIN LLP), 2900 - 550 BURNARD STREET, VANCOUVER, BRITISH COLUMBIA, V6C0A3

JustListed
 **.com**

There is no text depicted on the image of the sign hanging outside of the house.

The right to the exclusive use of the word .COM is disclaimed apart from the trade-mark.

SERVICES: Advertising and business services on behalf of real estate professionals, namely, providing advertising and management of a global computer web site for identifying and referral of real estate prospects and providing information to said prospects; providing information and educational services to real estate professionals in the field of marketing, prospect management and customer acquisition via the internet, printed and electronic materials, conferences, workshops and on-line forums; providing non-downloadable software programs for use in integrating account and customer management, sales and marketing automation, and training and coaching of real estate professionals; training and coaching services for real estate professionals in the field of real estate; testing, analysis and

evaluation of the services of others for the purpose of certification. **Priority** Filing Date: March 23, 2004, Country: UNITED STATES OF AMERICA, Application No: 78389571 in association with the same kind of services. **Used** in UNITED STATES OF AMERICA on services. **Registered** in or for UNITED STATES OF AMERICA on December 26, 2006 under No. 3,189,867 on services. **Proposed** Use in CANADA on services.

L'enseigne devant la maison ne comporte pas de texte.

Le droit à l'usage exclusif du mot .COM en dehors de la marque de commerce n'est pas accordé.

SERVICES: Services de publicité et services aux entreprises pour le compte de professionnels de l'immobilier, notamment offre de publicité sur un site web mondial et gestion de ce site pour déterminer et communiquer le nom de clients immobiliers potentiels et fournir de l'information à ces clients potentiels; diffusion d'information et offre de services pédagogiques aux professionnels de l'immobilier dans les domaines du marketing, de la gestion de clients potentiels et de l'acquisition de clients par Internet, matériel imprimé et électronique, conférences, ateliers et forums en ligne; fourniture de programmes logiciels non téléchargeables pour l'intégration de la gestion des comptes et de la clientèle, de l'automatisation des activités de vente et de marketing ainsi que de la formation et de l'encadrement de professionnels de l'immobilier; services de formation et d'encadrement de professionnels de l'immobilier dans le domaine de l'immobilier; vérification, analyse et évaluation des services de tiers pour la certification. **Date** de priorité de production: 23 mars 2004, pays: ÉTATS-UNIS D'AMÉRIQUE, demande no: 78389571 en liaison avec le même genre de services. **Employée:** ÉTATS-UNIS D'AMÉRIQUE en liaison avec les services. **Enregistrée** dans ou pour ÉTATS-UNIS D'AMÉRIQUE le 26 décembre 2006 sous le No. 3,189,867 en liaison avec les services. **Emploi** projeté au CANADA en liaison avec les services.

1,232,017. 2004/09/23. PPG Industries Ohio, Inc., a Delaware corporation, 3800 West 143rd Street, Cleveland, Ohio, 44111, UNITED STATES OF AMERICA **Representative for Service/Représentant pour Signification:** BORDEN LADNER GERVAIS LLP, WORLD EXCHANGE PLAZA, 100 QUEEN STREET, SUITE 1100, OTTAWA, ONTARIO, K1P1J9

VIBRANCE
COLLECTION
 A PPG BRAND

The right to the exclusive use of the words COLLECTION and BRAND is disclaimed apart from the trade-mark.

WARES: Paint, namely, paints for automotive and vehicle refinish applications. **Priority** Filing Date: September 14, 2004, Country: UNITED STATES OF AMERICA, Application No: 78/483,027 in association with the same kind of wares. **Used** in UNITED STATES OF AMERICA on wares. **Registered** in or for

UNITED STATES OF AMERICA on September 11, 2007 under No. 3,292,365 on wares. **Proposed** Use in CANADA on wares.

Le droit à l'usage exclusif des mots COLLECTION et BRAND en dehors de la marque de commerce n'est pas accordé.

MARCHANDISES: Peinture, notamment peintures de réfection pour automobiles et véhicules. **Date** de priorité de production: 14 septembre 2004, pays: ÉTATS-UNIS D'AMÉRIQUE, demande no: 78/483,027 en liaison avec le même genre de marchandises. **Employée:** ÉTATS-UNIS D'AMÉRIQUE en liaison avec les marchandises. **Enregistrée** dans ou pour ÉTATS-UNIS D'AMÉRIQUE le 11 septembre 2007 sous le No. 3,292,365 en liaison avec les marchandises. **Emploi** projeté au CANADA en liaison avec les marchandises.

1,232,500. 2004/10/01. Foss A/S, Slangेरupgade 69, DK-3400 Hillerod, DENMARK **Representative for Service/Représentant pour Signification:** BERESKIN & PARR LLP, SCOTIA PLAZA, 40 KING STREET WEST, 40th FLOOR, TORONTO, ONTARIO, M5H3Y2

FOSS

WARES: Chemicals used in industry, namely, in food, beverages, dairy, feed, forage, grain, water, soil, microbiology, wet chemicals, dry chemicals, polymers, fibre optics, petrochemicals, pharmaceutical and diagnostics industries, science, agriculture, horticulture and forestry, namely, preparations for testing, analyzing, measuring and calibrating food, beverages, dairy products, soil, water, feed, microbiological products, wet chemicals, polymers, fibre optics, petrochemicals, pharmaceutical and diagnostic products in the nature of Aliphatic alcohols, which are ethoxylated or propoxylated; bacteria culture (not for medical purposes); benzalkonium chloride, calcium propionate, ethanol, lactose monohydrate, disodium metasilicate, disodium tetraborate decahydrate, ethidium bormide glycerin, homidium bromide, lacprodan-80, lactose monohydrate, EDTA disodium salt dihydrate, propan-1-ol, subtilisin, triethanolamine dodecylbenzenesulfonate; chemical preparations for use in testing and calibrating measuring and analyzing apparatus, chemical reagents for use in vitro; chemical substances for preserving foodstuffs; diagnostic preparations not for medical and veterinary purposes for use in testing and calibrating, measuring and analysing apparatus used in the food, beverages, dairy, feed, forage, grain, water, soil, microbiology, wet and dry chemicals, polymers, fibre optics, petrochemical, pharmaceutical and diagnostic industries in the nature of organic acids, organic salts, and bacterial and particle control samples; biological, bacterial and bacteriological preparations not for medical and veterinary use, namely, preparations for testing and calibrating, measuring and analyzing apparatus used in the food, beverages, dairy, feed, forage, grain, water, soil, microbiology, wet and dry chemicals, polymers, fibre optics, petrochemical, pharmaceutical and diagnostic industries in the nature of preparations and vials for microbiological screening, screening for salmonella, for E coli, yeast, TVC, listeria, campylobacter and enterobacteriaceae; unprocessed artificial resins, unprocessed plastics; Scientific apparatus and instruments, namely, apparatus and instruments for weighing, measuring, signalling, checking (supervision) and analyzing for use in the food, beverages, dairy, soil, water, feed, microbiological, wet chemicals, dry chemicals, polymers, fibre

optics, petrochemicals, pharmaceuticals, and diagnostics industries and for use in laboratories, in the nature of spectrometric analyzers, FTIR-analyzers, Flowcytometers, DXR-analyzers, NIR-analyzers and Microbiological screening systems; apparatus for recording, transmission or reproduction of sound or images, namely, digital and analogue video recorders, DVD's and digital and analogue audio recorders; prerecorded magnetic data carriers featuring computer software for steering and controlling, testing, analyzing and calibrating apparatus and instruments in the nature of CDroms, CD's, DVD's, software supplied on diskettes, CD-ROMs, DVDs as well as downloadable software supplied via Networks; apparatus for use in laboratories, namely, testing, analyzing, measuring and calibrating apparatus and instruments used for analyzing meat, milk and milk products, fat, protein, moisture and microbiological content for use in the slaughterhouses, meatfactories and dairies in the nature of spectrometric analyzers, FTIR-analyzers, Flowcytometers, DXR-analyzers, NIR-analyzers, microbiological screening systems; apparatus for bacteriological analysis, data processing equipment and recorded computer software for steering and control of analyzing and testing apparatus and instruments for use in the food, beverages, dairy, soil, water, feed, microbiological, wet chemicals, dry chemicals, polymers, fibre optics, petrochemicals, pharmaceuticals, and diagnostic industry, and parts for all the aforementioned goods, namely, software supplied on diskettes, CD-ROMS, DVDs and via networks as downloadable software; Medical diagnostic and veterinary diagnostic apparatus and instruments, namely, for use in the pharmaceutical and diagnostics industries; dental and veterinary instruments. **SERVICES:** Scientific research; industrial research for use in the food, beverages, dairy, soil, water, feed, microbiological, wet chemicals, dry chemicals, polymers, fibre optics, petrochemicals, pharmaceuticals, and diagnostics industries; bacteriological research, bacteriology, laboratory research, chemical analysis, chemical research, professional consultancy services, namely, technical and chemical consultation services related to measuring, analyzing, controlling apparatus and instruments, including assistance in calibration development, maintenance and distribution and technical consultation in the field of planning and dimensioning of in-line and at-line process monitoring and control systems; veterinary and agricultural services, namely, agricultural advice regarding planning and dimensioning of systems to monitor, test, and control agricultural products, quality control for others of apparatus and instruments for use in the food, beverages, dairy, feed, forage, grain, water, soil, microbiology, wet and dry chemicals, polymers, fibre optics, petrochemical, pharmaceutical and diagnostic industries. **Used** in CANADA since at least as early as 1998 on wares and on services. **Used** in OHIM (EC) on wares and on services. **Registered** in or for OHIM (EC) on April 03, 2003 under No. 001960343 on wares and on services. **Benefit** of section 14 is claimed on wares and on services.

MARCHANDISES: Produits chimiques utilisés dans l'industrie, notamment dans les industries liées aux aliments, aux boissons, aux produits laitiers, aux aliments pour animaux, au fourrage, aux céréales, à l'eau, à la terre, à la microbiologie, aux produits chimiques humides, aux produits chimiques secs, aux polymères, aux fibres optiques, aux produits pétrochimiques, aux produits pharmaceutiques et de diagnostic, en science, en agriculture, en horticulture et en foresterie, notamment préparations pour l'essai, l'analyse, la mesure et le calibrage

d'aliments, de boissons, de produits laitiers, de terreaux, de l'eau, d'aliments, de produits microbiologiques, de produits chimiques humides, de polymères, de fibres optiques, de produits pétrochimiques, de produits pharmaceutiques et de diagnostic sous forme d'alcools aliphatiques, qui sont des alcools éthoxylés ou propoxylés; culture bactérienne (à usage autre que médical); chlorure de benzalkonium, propionate de calcium, éthanol, monohydrate de lactose, métasilicate de disodium, tétraborate de disodium décahydraté, glycérine de bromure d'éthidium, bromure d'homidium, protéines de lactosérum, sel d'EDTA de disodium dihydraté, propan-1-ol, subtilysine, dodécylbenzènesulfonate de triétanolamine; produits chimiques pour utilisation avec des appareils d'essai et de calibrage, de mesure et d'analyse, réactifs chimiques pour usage in vitro; substances chimiques pour la conservation des aliments; produits de diagnostic à usage autre que médical et vétérinaire pour les appareils d'essai et de calibrage, de mesure et d'analyse utilisés dans les industries liées aux aliments, aux boissons, aux produits laitiers, aux aliments pour les animaux, au fourrage, aux céréales, à l'eau, à la terre, à la microbiologie, aux produits chimiques humides et secs, aux polymères, aux fibres optiques, à la pétrochimie, aux produits pharmaceutiques et de diagnostic sous forme d'acides organiques, de sels organiques et échantillons témoins de bactéries et de particules; préparations biologiques, bactériennes et bactériologiques à usage autre que médical et vétérinaire, notamment préparations pour les appareils d'essai et de calibrage, de mesure et d'analyse utilisés dans les industries liées aux aliments, aux boissons, aux produits laitiers, aux aliments pour les animaux, au fourrage, aux céréales, à l'eau, à la terre, à la microbiologie, aux produits chimiques humides et secs, aux polymères, aux fibres optiques, à la pétrochimie, aux produits pharmaceutiques et de diagnostic sous forme de préparations et de flacons pour criblage microbiologique, criblage pour la salmonelle, pour l'E. Coli, la levure, le dénombrement viable total, la listeria, le campylobacter et l'entérobactériacée; résines artificielles non transformées, plastiques non transformés; appareils et instruments scientifiques, notamment appareils et instruments pour la pesée, la mesure, la signalisation, la vérification (supervision) et l'analyse pour les industries liées aux aliments, aux boissons, aux produits laitiers, à la terre, à l'eau, aux aliments pour les animaux, à la microbiologie, aux produits chimiques humides, aux produits chimiques secs, aux polymères, aux fibres optiques, aux produits pétrochimiques, aux produits pharmaceutiques et de diagnostic et pour utilisation dans les laboratoires, sous forme d'appareils d'analyse de spectrométrie, appareils d'analyse IRTF, cytomètres en flux, appareils d'analyse DXR, analyseurs proche infrarouge et système de criblage microbiologique; appareils pour l'enregistrement, la transmission ou la reproduction de sons ou d'images, notamment magnétoscopes numériques et analogiques, enregistreurs de DVD et enregistreurs audio numériques et analogiques; supports de données magnétiques préenregistrés contenant des logiciels pour commander des appareils et instruments d'essai, d'analyse et de calibrage, en l'occurrence CD-ROM, CD, DVD, logiciels sur disquettes, CD-ROM, DVD ainsi que logiciels téléchargeables offerts par des réseaux; appareils de laboratoire, notamment appareils et instruments d'essai, d'analyse, de mesure et de calibrage utilisés pour l'analyse de viandes, du lait et de produits laitiers, de matières grasses, de protéines, de l'humidité et du contenu microbiologique pour utilisation dans des abattoirs, conserveries

de viande et laiteries, en l'occurrence analyseurs spectrométriques, analyseurs IRTF, cytomètres en flux, appareils d'analyse DXR, analyseurs proche infrarouge, systèmes de criblage microbiologique; appareils pour l'analyse bactériologique, matériel de traitement de données et logiciels enregistrés pour commander des appareils et instruments d'analyse et d'essai pour utilisation dans les industries liées aux aliments, aux boissons, aux produits laitiers, à la terre, à l'eau, aux aliments pour animaux, à la microbiologie, aux produits chimiques humides, aux produits chimiques secs, aux polymères, aux fibres optiques, aux produits pétrochimiques, aux produits pharmaceutiques et de diagnostic, ainsi que pièces pour toutes les marchandises susmentionnées, nommément logiciels sur disquettes, CD-ROM, DVD et par des réseaux offerts comme des logiciels téléchargeables; appareils et instruments de diagnostic médical et vétérinaire, nommément pour utilisation dans les industries des produits pharmaceutiques et de diagnostic; instruments dentaires et vétérinaires. **SERVICES:** Recherche scientifique; recherche industrielle pour utilisation dans les industries liées aux aliments, aux boissons, aux produits laitiers, à la terre, à l'eau, aux aliments, à la microbiologie, aux produits chimiques humides, aux produits chimiques secs, aux polymères, aux fibres optiques, aux produits pétrochimiques, aux produits pharmaceutiques et de diagnostic; recherche bactériologique, bactériologie, recherche en laboratoire, analyse chimique, recherche en chimie, services de conseil professionnel, nommément services de conseil techniques et chimiques concernant les appareils et instruments de mesure, d'analyse et de commande, y compris aide pour le calibrage, l'entretien et la distribution ainsi que conseils techniques dans le domaine de la planification et du dimensionnement de systèmes de surveillance et de commande de processus à la chaîne et sur place; services vétérinaires et agricoles, nommément conseils en agriculture concernant la planification et le dimensionnement de systèmes pour la surveillance, l'essai et le contrôle de produits agricoles, contrôle de la qualité pour des tiers d'appareils et d'instruments pour utilisation dans les industries liées aux aliments, aux boissons, aux produits laitiers, aux aliments pour les animaux, au fourrage, aux céréales, à l'eau, à la terre, à la microbiologie, aux produits chimiques humides et secs, aux polymères, aux fibres optiques, à la pétrochimie, aux produits pharmaceutiques et de diagnostic. **Employée** au CANADA depuis au moins aussi tôt que 1998 en liaison avec les marchandises et en liaison avec les services. **Employée:** OHMI (CE) en liaison avec les marchandises et en liaison avec les services. **Enregistrée** dans ou pour OHMI (CE) le 03 avril 2003 sous le No. 001960343 en liaison avec les marchandises et en liaison avec les services. **Le** bénéfice de l'article 14 de la Loi sur les marques de commerce est revendiqué en liaison avec les marchandises et en liaison avec les services.

1,235,883. 2004/11/02. NISSAN JIDOSHA KABUSHIKI KAISHA (also trading as Nissan Motor Co., Ltd.), No. 2 Takaracho, Kanagawa-ku, Yokohama-Shi, Kanagawa-ken, JAPAN **Representative for Service/Représentant pour Signification:** SMART & BIGGAR, SUITE 900, 55 METCALFE STREET, P.O. BOX 2999, STATION D, OTTAWA, ONTARIO, K1P5Y6

DUAL FLOW PATH

WARES: Shock absorbers for land vehicles. **Proposed Use** in CANADA on wares.

MARCHANDISES: Amortisseurs pour véhicules terrestres. **Emploi** projeté au CANADA en liaison avec les marchandises.

1,237,170. 2004/11/15. LNT Acquisition, LLC, One Northbrook Place, 5 Revere Drive, Suite 206, Northbrook, IL 60091, UNITED STATES OF AMERICA **Representative for Service/Représentant pour Signification:** RICHES, MCKENZIE & HERBERT LLP, SUITE 1800, 2 BLOOR STREET EAST, TORONTO, ONTARIO, M4W3J5

ATTITUDES

WARES: Beds, bedding and accessories, namely, bed sheets, comforters, blankets, duvets, bed spreads, quilts, throws, pillows, pillow cases, pillow covers, mattress pads, mattress toppers, bed skirts, canopies; bath items and accessories, namely, towels, washcloths, shower curtains, shower caddies, table linens, textile napkins, place mats not of paper; household items and furnishings, namely, window blinds, window shades, laundry hampers, picture frames not of precious metal, jewelry boxes not of metal, waste baskets, baskets of wicker, straw and wood, garbage cans, modular shelving units featuring stackable and removable shelves, step stools, chairs, ottomans, end tables, dinnerware, barware, namely, glasses, shakers, stirrers, decanters, strainers, serving tongs, corkscrews; household containers for food, salt and pepper shakers, tabletop ceramics, namely, vases, decorative trays, dishes, serving platters. **Used** in UNITED STATES OF AMERICA on wares. **Registered** in or for UNITED STATES OF AMERICA on December 16, 2008 under No. 3,548,174 on wares. **Benefit** of section 14 is claimed on wares.

MARCHANDISES: Lits, literie et accessoires, nommément draps, édredons, couvertures, couettes, couvre-lits, courtepentes, jetés, oreillers, taies d'oreiller, housses d'oreiller, surmatelas, couvre-matelas, cache-sommiers, baldaquins; articles et accessoires de bain, nommément serviettes, débarbouillettes, rideaux de douche, supports pour la douche, linge de table, serviettes de table en tissu, napperons autres qu'en papier; articles ménagers ainsi que mobilier et articles décoratifs, nommément stores pour fenêtres, stores, mannes à linge, cadres autres qu'en métal précieux, boîtes à bijoux autres qu'en métal, corbeilles à papier, paniers en osier, en paille et en bois, poubelles, éléments de rayonnage modulaire avec tablettes empilables et amovibles, tabourets-escabeaux, chaises, ottomanes, tables d'extrémité, articles de table, articles pour le bar, nommément verres, coqueteliers, agitateurs, carafes, passoires, pinces à servir, tire-bouchons; contenants domestiques pour aliments, salières et poivrières, articles en céramique de table, nommément vases, plateaux décoratifs, vaisselle, plats de service. **Employée:** ÉTATS-UNIS D'AMÉRIQUE en liaison avec les marchandises. **Enregistrée** dans ou pour ÉTATS-UNIS D'AMÉRIQUE le 16 décembre 2008 sous le No. 3,548,174 en liaison avec les marchandises. **Le** bénéfice de l'article 14 de la Loi sur les marques de commerce est revendiqué en liaison avec les marchandises.

1,237,599. 2004/11/17. Cephalon, Inc., 145 Brandywine Parkway, West Chester, Pennsylvania, 19380, UNITED STATES OF AMERICA **Representative for Service/Représentant pour Signification:** SHAPIRO COHEN, Suite 200, 411 Legget Drive, P.O. Box 13002, Ottawa, ONTARIO, K2K3C9

NUVIGIL

WARES: Pharmaceutical preparations for the treatment and prevention of sleep and wakefulness disorders, narcolepsy, obstructive sleep apnea, shift work disorders, depression, attention deficit hyperactivity disorder, multiple sclerosis fatigue, and idiopathic hypersomnia. **Priority Filing Date:** May 27, 2004, Country: UNITED STATES OF AMERICA, Application No: 78/426,061 in association with the same kind of wares. **Used** in UNITED STATES OF AMERICA on wares. **Registered** in or for UNITED STATES OF AMERICA on November 25, 2008 under No. 3,538,564 on wares. **Proposed Use** in CANADA on wares.

MARCHANDISES: Préparations pharmaceutiques pour le traitement et la prévention des troubles du sommeil et du manque de sommeil, de la narcolepsie, de l'apnée obstructive, des troubles des travailleurs de quarts, de la dépression, du trouble déficitaire de l'attention avec hyperactivité, de la fatigue de la sclérose en plaques et de l'hypersomnie idiopathique. **Date de priorité de production:** 27 mai 2004, pays: ÉTATS-UNIS D'AMÉRIQUE, demande no: 78/426,061 en liaison avec le même genre de marchandises. **Employée:** ÉTATS-UNIS D'AMÉRIQUE en liaison avec les marchandises. **Enregistrée** dans ou pour ÉTATS-UNIS D'AMÉRIQUE le 25 novembre 2008 sous le No. 3,538,564 en liaison avec les marchandises. **Emploi** projeté au CANADA en liaison avec les marchandises.

1,237,657. 2004/11/12. RMF INVESTMENT MANAGEMENT, Huobstrasse 16, CH 8808, Pfaffikon SZ, SWITZERLAND **Representative for Service/Représentant pour Signification:** BORDEN LADNER GERVAIS LLP, SCOTIA PLAZA, 40 KING STREET WEST, TORONTO, ONTARIO, M5H3Y4

RMF INVESTMENT MANAGEMENT

WARES: (1) Brochures, prospectuses, magazines, newsletters, newspapers and books. (2) Adhesives for stationery or household purposes; paint brushes; typewriters plastic materials for packaging; printers' type; printing blocks; brochures, prospectuses, magazines, glossies, catalogues, bulletins, newsletters, newspapers and books. **SERVICES:** (1) Provision of information in the field of companies in business; provision of business statistical information; information, advisory and consultancy services in the field of the aforesaid; all the aforesaid services also provided on-line from a computer database or from the Internet. (2) Investment services namely, commodity investment advice, investment management, investing funds for others, investment of real estate, maintaining escrow accounts for investments; financial services namely, financial analysis, financial clearing houses, financial forecasting, financial guarantee and surety, financial investments in the fields of commodities, gold, investment notes, mutual funds, real estate, securities, equity derivatives, equities, futures, foreign exchange, stocks, bonds, options, financial management, financial planning, financial research, financial valuation of

personal property and real estate, fiscal assessment and evaluation, mutual fund services. (3) Commodity and futures brokering; brokering and management of futures funds; brokering of equities, shares, securities and foreign exchange; derivatives transactions; investment fund management; management, creation and providing of investment products; quotation of stock exchange prices; information, advisory and consultancy services in the field of the aforesaid; all the aforesaid services also provided on-line from a computer database or from the Internet. (4) Business management; business administration; business management planning, business management assistance and business management consultancy; giving information on companies in business; providing statistics on companies and issuing statistics for business purposes; compilation and analysis of business information; giving information, advisory and consultancy services in the field of the aforesaid services; all the aforesaid services also provided on-line from a computer database and/or from the Internet. (5) Commodity and futures brokering; brokering and management of futures funds; brokering of equities, shares, securities and foreign exchange; derivatives transactions; investment fund management; management and creation of investment products; quotation of stock exchange prices; information, advisory and consultancy services in the field of the aforesaid; all the aforesaid services also provided on-line from a computer database or from the Internet. **Used** in SWITZERLAND on wares (2) and on services (2), (4), (5). **Registered** in or for SWITZERLAND on June 10, 2004 under No. 522 482 on wares (2) and on services (2), (4), (5). **Proposed Use** in CANADA on wares (1) and on services (1), (2), (3).

MARCHANDISES: (1) Brochures, prospectus, magazines, bulletins d'information, journaux et livres. (2) Adhésifs pour le bureau ou la maison; pinceaux; machines à écrire; plastique pour l'emballage; caractères d'imprimerie; clichés; brochures, prospectus, magazines, magazines illustrés, catalogues, bulletins, lettres d'information, journaux et livres. **SERVICES:** (1) Offre d'information dans le domaine des sociétés en affaires; offre de renseignements statistiques sur les entreprises; services d'information et de conseil dans le domaine des services susmentionnés; tous les services susmentionnés sont aussi offerts en ligne à partir d'une base de données ou d'Internet. (2) Services de placement, notamment conseils en placement sur la bourse des marchandises, gestion de placements, placement de fonds pour des tiers, placement immobilier, tenue de comptes de garantie bloqués pour les placements; services financiers, notamment services d'analyse financière, de chambres de compensation, de prévisions financières, de garantie et de cautionnement financiers, de placements financiers dans les domaines suivants : marchandises, or, billets, fonds communs de placement, biens immobiliers, valeurs mobilières, dérivés d'actions, capitaux propres, contrats à terme standardisés, devises, actions, obligations, options, gestion financière, planification financière, recherche financière, évaluation financière de biens meubles et de biens immobiliers, évaluation fiscale, fonds communs de placement. (3) Courtage de marchandises et de contrats à terme standardisés; courtage et gestion de fonds de contrats à terme standardisés; courtage de capitaux propres, d'actions, de valeurs mobilières et d'opérations de change; transactions de produits dérivés; gestion de fonds de placement; gestion, création et offre de produits de placement; cotation des cours en bourse; services d'information et de

conseil dans le domaine des services susmentionnés; tous les services susmentionnés sont aussi offerts en ligne à partir d'une base de données ou d'Internet. (4) Gestion d'entreprise; administration d'entreprise; planification en gestion d'entreprise, aide aux entreprises et services de conseil en gestion d'entreprise; diffusion d'information sur les sociétés en affaires; offre de statistiques sur les sociétés et publication de statistiques à des fins commerciales; compilation et analyse de renseignements commerciaux; offre de services d'information et de conseil dans le domaine des services susmentionnés; tous les services susmentionnés sont aussi offerts en ligne à partir d'une base de données et/ou d'Internet. (5) Courtage de marchandises et de contrats à terme standardisés; courtage et gestion de fonds de contrats à terme standardisés; courtage de capitaux propres, d'actions, de valeurs mobilières et d'opérations de change; transactions de produits dérivés; gestion de fonds de placement; gestion et création de produits de placement; cotation des cours en bourse; services d'information et de conseil dans le domaine des services susmentionnés; tous les services susmentionnés sont aussi offerts en ligne à partir d'une base de données ou d'Internet. **Employée:** SUISSE en liaison avec les marchandises (2) et en liaison avec les services (2), (4), (5). **Enregistrée** dans ou pour SUISSE le 10 juin 2004 sous le No. 522 482 en liaison avec les marchandises (2) et en liaison avec les services (2), (4), (5). **Emploi** projeté au CANADA en liaison avec les marchandises (1) et en liaison avec les services (1), (2), (3).

1,240,083. 2004/12/08. eCost.com, Inc., 2555 W. 190th Street, Torrance, CA 90504, UNITED STATES OF AMERICA **Representative for Service/Représentant pour Signification:** SMART & BIGGAR, BOX 11560 VANCOUVER CENTRE, 650 W. GEORGIA ST., SUITE 2200, VANCOUVER, BRITISH COLUMBIA, V6B4N8

ECOST.COM YOUR ONLINE DISCOUNT SUPERSTORE!

The right to the exclusive use of the words ONLINE DISCOUNT SUPERSTORE and .COM is disclaimed apart from the trademark.

WARES: (1) Catalogs featuring clothing, books, gifts, prerecorded and blank CDs, audio cassettes, prerecorded DVDs, video tapes, video games, sporting goods, travel goods, luggage, printed matters, phonographs, recorded music, toys, photography instruments, musical instruments and fittings therefor, photographs, stationery, horological instruments and parts therefor, manual and power tools, soaps, perfumery, cosmetics, leather, imitation leather, bags, umbrellas, furniture, indoor ornaments of textile, garden items, housewares, watches, jewelry, electronics, computers, computer peripherals, computer software, electronic games, electronic game software, electronic game systems, audio equipment, home appliances, cameras, home electronics, televisions, VCRs, DVD players, receivers and video recorders. (2) Catalogs featuring floppy discs, walking sticks, saddlery, fabric and smokers articles. **SERVICES:** (1) Telephone, mail order and online retail services featuring clothing, books, gifts, prerecorded and blank CDs, audio cassettes, prerecorded DVDs, video tapes, video games, sporting goods, travel goods, luggage, printed matters,

phonographs, recorded music, toys, photography instruments, musical instruments and fittings therefor, photographs, stationery, horological instruments and parts therefor, manual and power tools, soaps, perfumery, cosmetics, leather, imitation leather, bags, umbrellas, furniture, indoor ornaments of textile, garden items, housewares, watches, jewelry, electronics, computers, computer peripherals, computer software, electronic games, electronic game software, electronic game systems, audio equipment, home appliances, cameras, home electronics, televisions, VCRs, DVD players, receivers and video recorders; online auction services via a global computer network. (2) Telephone, mail order and online retail services featuring floppy discs, walking sticks, saddlery, fabric and smokers articles. **Used** in CANADA since at least as early as August 2004 on wares and on services. **Priority** Filing Date: July 02, 2004, Country: UNITED STATES OF AMERICA, Application No: 78/445,683 in association with the same kind of wares and in association with the same kind of services. **Used** in UNITED STATES OF AMERICA on wares (1) and on services (1). **Registered** in or for UNITED STATES OF AMERICA on November 25, 2008 under No. 3,538,572 on wares (1) and on services (1).

Le droit à l'usage exclusif des mots ONLINE DISCOUNT SUPERSTORE et .COM en dehors de la marque de commerce n'est pas accordé.

MARCHANDISES: (1) Catalogues offrant les marchandises suivantes : vêtements, livres, cadeaux, CD préenregistrés et CD vierges, cassettes audio, DVD préenregistrés, cassettes vidéo, jeux vidéo, articles de sport, marchandises de voyage, valises, imprimés, phonographes, musique enregistrée, jouets, équipement photographique, instruments de musique et accessoires connexes, photos, articles de papeterie, instruments d'horlogerie et pièces connexes, outils électriques et outils à main, savons, parfumerie, cosmétiques, cuir, similicuir, sacs, parapluies, mobilier, ornements d'intérieur en tissu, articles de jardin, articles électroniques, ordinateurs, périphériques, logiciels, jeux électroniques, logiciels de jeux électroniques, consoles de jeux électroniques, équipement audio, appareils électroménagers, appareils photo, appareils électroniques pour la maison, téléviseurs, magnétoscopes, lecteurs de DVD, récepteurs et magnétoscopes. (2) Catalogues offrant les marchandises suivantes : disquettes, cannes, articles de sellerie, tissu et articles pour fumeurs. **SERVICES:** (1) Services de vente au détail par téléphone, par correspondance et en ligne des marchandises suivantes : vêtements, livres, cadeaux, CD préenregistrés et CD vierges, cassettes audio, DVD préenregistrés, cassettes vidéo, jeux vidéo, articles de sport, marchandises de voyage, valises, imprimés, phonographes, musique enregistrée, jouets, équipement photographique, instruments de musique et accessoires connexes, photos, articles de papeterie, instruments d'horlogerie et pièces connexes, outils électriques et outils à main, savons, parfumerie, cosmétiques, cuir, similicuir, sacs, parapluies, mobilier, ornements d'intérieur en tissu, articles de jardin, articles ménagers, montres, bijoux, appareils électroniques, ordinateurs, périphériques, logiciels, jeux électroniques, logiciels de jeux électroniques, consoles de jeux électroniques, équipement audio, appareils électroménagers, appareils photo, appareils électroniques pour la maison, téléviseurs, magnétoscopes, lecteurs de DVD, récepteurs et magnétoscopes; services d'enchères en ligne au moyen d'un réseau informatique mondial.

(2) Services de vente au détail par téléphone, par correspondance et en ligne de disquettes, de cannes, d'articles de sellerie, de tissu et d'articles pour fumeurs. **Employée** au CANADA depuis au moins aussi tôt que août 2004 en liaison avec les marchandises et en liaison avec les services. **Date** de priorité de production: 02 juillet 2004, pays: ÉTATS-UNIS D'AMÉRIQUE, demande no: 78/445,683 en liaison avec le même genre de marchandises et en liaison avec le même genre de services. **Employée**: ÉTATS-UNIS D'AMÉRIQUE en liaison avec les marchandises (1) et en liaison avec les services (1). **Enregistrée** dans ou pour ÉTATS-UNIS D'AMÉRIQUE le 25 novembre 2008 sous le No. 3,538,572 en liaison avec les marchandises (1) et en liaison avec les services (1).

1,240,630. 2004/12/08. INDIUM CORPORATION OF AMERICA, 1676 Lincoln Avenue, Utica, New York, 13502, UNITED STATES OF AMERICA **Representative for Service/Représentant pour Signification:** MACRAE & CO., P.O. BOX 806, STATION B, 222 SOMERSET STREET WEST, SUITE 600, OTTAWA, ONTARIO, K2P2G3

INDALLOY

WARES: Indium-containing rods, bars, ribbons, wires, ingots, pellets, spheres and preforms used for soldering and in the manufacture of semi-conductors; alloys for use in solders; **Used** in CANADA since at least as early as December 31, 1955 on wares.

MARCHANDISES: Produits contenant de l'indium : tiges, barres, rubans, fils, lingots, granules, sphères et préformes pour la brasure et la fabrication de semiconducteurs; alliages pour brasures; **Employée** au CANADA depuis au moins aussi tôt que le 31 décembre 1955 en liaison avec les marchandises.

1,245,380. 2005/01/26. VERISIGN, INC., a Delaware corporation, 487 E. Middlefield Road, M/S MV2-2-1, Mountain View, CA 94043, UNITED STATES OF AMERICA **Representative for Service/Représentant pour Signification:** FASKEN MARTINEAU DUMOULIN LLP, 800, PLACE VICTORIA, BUREAU 3400, C.P. 242, MONTREAL, QUEBEC, H4Z1E9



WARES: Computer software which functions to encipher and decipher messages in secret code for the purposes of providing secure network connections and security of data used on the Internet; computer software for automating a process for authentication of identity using existing databases in connection with the issuance and management of digital certificates used for authentication or encryption of digital communications, or authentication of a digital signature in an electronic transaction or

communication, over the Internet and other computer networks; computer software, namely encryption software to enable secure transmission of digital information, namely, confidential, financial and credit card information over the Internet as well as over other modes of communication between computing devices; computer software to integrate managed security services, namely public key infrastructure (PKI) services, digital certificate issuance, verification, and management, and enterprise software integration, with existing communications networks, software, and services; downloadable electronic publications, namely a newsletter in the field of information technology; computer software for use in analysis and reporting of firewall log data. **SERVICES:** (1) Providing commercial information and on-line directory information services for locating Internet and other computer network addresses and demographic information for entities, and providing a directory of organizations, individuals, addresses, and resources accessible through the use of the Internet and other computer networks; business management services, namely, providing outsource management services to others in the field of digital certificate authentication; advanced computerized database management services and billing services; preparation of customized business reports for others; business services, namely managed public key infrastructure services and application and network infrastructure security services; business management, namely, digital certificate issuance services. (2) Insurance services, namely, insurance brokerage services and administration and processing of claims, for insurance covering computer authentication, encryption and certification services for electronic transactions and communications that take place over the Internet and other computer networks; providing extended warranties for authentication, encryption and certification services used to provide security in electronic transactions and communications that take place over the Internet and other computer networks; administration and processing of claims under extended warranties of authentication, encryption and certification services used to provide security in electronic transactions and communications that take place over the Internet and other computer networks; financial services, namely providing financial information and transaction processing services by electronic means via the Internet and other computer networks, and monitoring financial transactions and evaluating the likelihood of fraud via a multi-factor scoring system, in the field of electronic fund transfer and payment processing services; financial management services for electronic delivery, processing and transfer of funds, payments, financial transactions and financial information via the Internet and other computer networks; financial services, namely, providing financial transaction processing services by electronic means via the Internet and other computer networks in the field of electronic fund transfer and payment processing services. (3) Educational services, namely, providing instruction and demonstrations in the fields of use and management of computer networks, corporate local area networks, the Internet, computer network addresses, and Internet domain name issues. (4) Providing authentication of identity over a digital network; issuance and management of digital certificates for authentication or encryption of a digital communication, or authentication of a digital signature in an electronic transaction or communication, over the Internet and other computer network and providing technical and customer support in connection therewith; development, design, implementation, testing, analysis, and consulting services in the

field of security, access, authorization, authentication, encryption, and identification systems for computers, computer hardware and computer networks; development, integration and operation of computer systems to support issuance and management of digital certificates; creation and implementation of procedures and practices for issuance and management of digital certificates; computer related services, namely, managed computer network and Internet security services, namely, public key infrastructure ('PKI') verification, authentication, distribution and management, digital certificate issuance, verification and management, and enterprise software integration; computer consultation regarding computer networks and internal computer networks, security services for computer networks and internal computer networks, namely, installation, design and customization of Internet and network firewall software for others; computer consulting services in the field of security integration, network security, network architecture, encryption technology, and computer security; security verification of computer network firewalls, servers and other network devices from unauthorized access, namely, analyzing global computer information network and internal computer network vulnerability. **Used** in CANADA since at least as early as September 07, 2004 on wares and on services. **Priority** Filing Date: August 20, 2004, Country: UNITED STATES OF AMERICA, Application No: 76/607,898 in association with the same kind of wares and in association with the same kind of services. **Used** in UNITED STATES OF AMERICA on wares and on services. **Registered** in or for UNITED STATES OF AMERICA on October 09, 2007 under No. 3,307,773 on wares and on services.

MARCHANDISES: Logiciel de cryptage et de décryptage des messages servant à sécuriser les connexions au réseau et à protéger les données utilisées sur Internet; logiciel servant à automatiser un processus d'authentification à l'aide de bases de données existantes relativement à l'émission et à la gestion de certificats numériques utilisés pour l'authentification ou le cryptage de communications numériques ou pour l'authentification d'une signature numérique dans une opération ou une communication numérique, sur Internet et d'autres réseaux informatiques; logiciels, notamment logiciel de cryptage pour la transmission sécurisée d'informations numériques, notamment renseignements confidentiels, information financière et information sur les cartes de crédit, par Internet et d'autres moyens de communication entre des appareils informatiques; logiciel pour l'intégration de services de gestion de la sécurité, notamment services d'infrastructure à clés publiques (ICP), émission, vérification et gestion de certificats numériques et intégration de logiciels d'entreprise à des réseaux, des logiciels et des services de communication existants; publications électroniques téléchargeables, à savoir cyberlettres sur les technologies de l'information; logiciel pour l'analyse du journal des coupe-feu et la production de rapports connexes. **SERVICES:** (1) Offre de services de renseignements commerciaux et de répertoire d'information en ligne pour trouver des adresses Internet, d'autres adresses de réseau informatique et des données démographiques sur les entités ainsi que pour offrir un répertoire d'entreprises, de personnes, d'adresses et de ressources accessible par Internet et d'autres réseaux informatiques; services de gestion d'entreprise, notamment offre de services de gestion en impartition à des tiers dans le domaine de l'authentification de certificats numériques; services avancés de gestion de bases de données et de facturation;

préparation de rapports d'activités personnalisés pour des tiers; services d'affaires, à savoir services de gestion des infrastructures publiques clés et services liés à la sécurité des infrastructures d'applications et de réseaux; gestion d'entreprise, notamment services d'émission de certificats numériques. (2) Services d'assurance, notamment services de courtage en assurance ainsi qu'administration et traitement de réclamations pour les assurances couvrant les services informatisés d'authentification, de cryptage et de certification des opérations et des communications électroniques effectuées sur Internet et d'autres réseaux informatiques; offre de garanties prolongées sur les services d'authentification, de cryptage et de certification servant à sécuriser les opérations et les communications électroniques effectuées sur Internet et d'autres réseaux informatiques; administration et traitement de réclamations effectuées dans le cadre de garanties prolongées pour les services d'authentification, de cryptage et de certification servant à sécuriser les opérations et les communications électroniques effectuées sur Internet et d'autres réseaux informatiques; services financiers, notamment offre de services d'information financière et de traitement des opérations par voie électronique sur Internet et d'autres réseaux informatiques ainsi que surveillance des opérations financières et analyse du risque de fraude grâce à un système de notation multifactoriel dans le domaine des services de transfert électronique de fonds et de traitement des paiements; services de gestion financière pour la transmission, le traitement et le transfert électroniques de fonds, de paiements, d'opérations financières et d'information financière sur Internet et d'autres réseaux informatiques; services financiers, notamment offre de services de traitement des opérations par voie électronique sur Internet et d'autres réseaux informatiques dans le domaine des services de transfert électronique de fonds et de traitement des paiements. (3) Services éducatifs, notamment offre de formation et de démonstrations dans le domaine de l'utilisation et de la gestion des réseaux informatiques, des réseaux locaux d'entreprise, d'Internet, des adresses de réseau informatique et sur la question des noms de domaine Internet. (4) Offre de services d'authentification sur un réseau numérique; émission et gestion de certificats numériques pour l'authentification et le cryptage de communications numériques ou l'authentification d'une signature numérique dans une opération ou une communication électronique sur Internet et d'autres réseaux informatiques ainsi qu'offre de soutien technique et de service à la clientèle connexes; services de développement, de conception, de mise en oeuvre, d'essai, d'analyse et de conseil dans le domaine des systèmes de sécurité, d'accès, d'autorisation, d'authentification, de cryptage et d'identification pour ordinateurs, matériel informatique et réseaux informatiques et sites Web; développement, intégration et exploitation de systèmes informatiques d'aide pour l'émission et la gestion de certificats numériques; création et mise en oeuvre de procédures et de pratiques pour l'émission et la gestion de certificats numériques; services informatiques, notamment services de gestion de la sécurité des réseaux informatiques et de la sécurité Internet, notamment vérification, authentification, distribution et gestion d'infrastructures à clés publiques (ICP), émission, vérification et gestion de certificats numériques ainsi qu'intégration de logiciels d'entreprise; services de conseil en informatique concernant les réseaux informatiques et les réseaux informatiques internes, services liés à la sécurité des réseaux informatiques et des réseaux informatiques internes, notamment installation,

conception et personnalisation de logiciels coupe-feu pour Internet et les réseaux, pour des tiers; services de conseil en informatique concernant l'intégration de la sécurité, la sécurité des réseaux, l'architecture de réseau, la technologie de cryptage et la sécurité informatique; vérification de sécurité des coupe-feu de réseau informatique, des serveurs et d'autres périphériques réseau concernant l'accès non autorisé, notamment analyse du réseau informatique mondial et de la vulnérabilité du réseau informatique mondial. **Employée** au CANADA depuis au moins aussi tôt que le 07 septembre 2004 en liaison avec les marchandises et en liaison avec les services. **Date** de priorité de production: 20 août 2004, pays: ÉTATS-UNIS D'AMÉRIQUE, demande no: 76/607,898 en liaison avec le même genre de marchandises et en liaison avec le même genre de services. **Employée**: ÉTATS-UNIS D'AMÉRIQUE en liaison avec les marchandises et en liaison avec les services. **Enregistrée** dans ou pour ÉTATS-UNIS D'AMÉRIQUE le 09 octobre 2007 sous le No. 3,307,773 en liaison avec les marchandises et en liaison avec les services.

1,246,584. 2005/02/04. HA North American Sales AB, c/o Medicis Pharmaceutical Corporation, 8125 North Hayden Road, Scottsdale, Arizona 85258, UNITED STATES OF AMERICA **Representative for Service/Représentant pour Signification:** BORDEN LADNER GERVAIS LLP, WORLD EXCHANGE PLAZA, 100 QUEEN STREET, SUITE 1100, OTTAWA, ONTARIO, K1P1J9

RESTASSURED

SERVICES: Administration of pharmaceutical product liability insurance and product quality assurance programs. **Priority** Filing Date: January 24, 2005, Country: UNITED STATES OF AMERICA, Application No: 78/552,628 in association with the same kind of services. **Proposed** Use in CANADA on services.

SERVICES: Administration en matière d'assurance responsabilité civile dans le domaine des produits pharmaceutiques ainsi qu'en matière de programmes d'assurance qualité des produits. **Date** de priorité de production: 24 janvier 2005, pays: ÉTATS-UNIS D'AMÉRIQUE, demande no: 78/552,628 en liaison avec le même genre de services. **Emploi** projeté au CANADA en liaison avec les services.

1,252,439. 2005/03/31. The Delta Wine Company Limited, c/o John Leslie & Associates Limited, 65 Seymour Street, Blenheim, NEW ZEALAND **Representative for Service/Représentant pour Signification:** MOFFAT & CO., 1200-427 LAURIER AVENUE WEST, P.O. BOX 2088, STATION D, OTTAWA, ONTARIO, K1P5W3

HATTERS HILL

WARES: Wine. **Proposed** Use in CANADA on wares.

MARCHANDISES: Vin. **Emploi** projeté au CANADA en liaison avec les marchandises.

1,253,844. 2005/04/12. Canwest (Canada) Inc., as general partner for and on behalf of Canwest Limited Partnership, 201 Portage Ave., 31st Floor, Winnipeg, MANITOBA R3B 3L7 **Representative for Service/Représentant pour Signification:** CASSELS BROCK & BLACKWELL LLP, SCOTIA PLAZA, SUITE 2100, 40 KING STREET WEST, TORONTO, ONTARIO, M5H3C2

IT STARTS HERE

WARES: (1) Newspapers, published in print, electronically or in on-line form, and periodicals, namely magazines and magazine supplements, distributed together with newspapers or as a separate publication, in print, electronically or in on-line form; promotional items, namely, shirts, hats, golf balls, golf towels. (2) Promotional items, namely, umbrellas, sports bags, tote bags, pens, pencils, notepads, keychains, rulers, mouse pads, stickers, newspaper vendor boxes, drinking glasses, water bottles, cups, mugs, watches. **SERVICES:** Publication services, namely publication of newspapers and periodical publications, namely magazines and magazine supplements, in print, electronically or in on-line form; advertising services by way of newspapers, published in print, electronically or in on-line form, and periodicals, namely magazines and magazine supplements, distributed together with newspapers or as a separate publication, in print, electronically or in on-line form; classified advertising services and display advertising services; publication of advertising via the Internet and on-line; provision of news and information, namely financial, political, entertainment, sports, tourism, travel, weather, all made available by means of a global computer network and via electronic databases. **Used** in CANADA since at least as early as November 2004 on wares (1) and on services. **Proposed** Use in CANADA on wares (2).

MARCHANDISES: (1) Journaux imprimés, électroniques ou en ligne et périodiques, notamment magazines et suppléments de magazine distribués avec les journaux ou séparément sous forme imprimée, par voie électronique ou en ligne; articles promotionnels, notamment chemises, chapeaux, balles de golf, serviettes de golf. (2) Articles promotionnels, notamment parapluies, sacs de sport, fourre-tout, stylos, crayons, blocs-notes, chaînes porte-clés, règles, tapis de souris, autocollants, distributeurs de journaux, verres, gourdes, tasses, grandes tasses, montres. **SERVICES:** Services de publication, notamment publication de journaux et de périodiques, notamment magazines et suppléments de magazine imprimés, électroniques ou en ligne; services de publicité dans les journaux imprimés, électroniques ou en ligne, périodiques, notamment magazines et suppléments de magazine distribués avec les journaux ou offerts séparément sous forme imprimée, par voie électronique ou en ligne; services de publicité par petites annonces et services de publicité par grandes annonces; publication d'annonces publicitaires par Internet et en ligne; diffusion de nouvelles et d'informations, notamment nouvelles et informations sur la finance, la politique, le divertissement, le sport, le tourisme, les voyages et la météo, accessibles à partir d'un réseau informatique mondial et de bases de données électroniques. **Employée** au CANADA depuis au moins aussi tôt que novembre 2004 en liaison avec les marchandises (1) et en liaison avec les services. **Emploi** projeté au CANADA en liaison avec les marchandises (2).

1,254,921. 2005/04/15. Prestwick Pharmaceuticals, Inc., 1825 K Street, N.W., Suite 1475, Washington, CD, 2006, UNITED STATES OF AMERICA **Representative for Service/Représentant pour Signification:** BORDEN LADNER GERVAIS LLP, SCOTIA PLAZA, 40 KING STREET WEST, TORONTO, ONTARIO, M5H3Y4



WARES: (1) Pharmaceutical preparations for the prevention and treatment of cancer. (2) Pharmaceutical preparations for the treatment of the central nervous system, namely central nervous system infections, brain diseases, central nervous system movement disorders, ocular motility disorders, spinal cord diseases. **Used** in CANADA since at least as early as September 21, 2004 on wares (2). **Priority** Filing Date: October 15, 2004, Country: UNITED STATES OF AMERICA, Application No: 78/500,310 in association with the same kind of wares. **Proposed** Use in CANADA on wares (1).

MARCHANDISES: (1) Préparations pharmaceutiques pour la prévention et le traitement du cancer. (2) Préparations pharmaceutiques pour le traitement des troubles et maladies du système nerveux central, notamment des infections du système nerveux central, des maladies du cerveau, de la dyskinésie associée au système nerveux central, des troubles de la motilité oculaire et des maladies de la moelle épinière. **Employée** au CANADA depuis au moins aussi tôt que le 21 septembre 2004 en liaison avec les marchandises (2). **Date** de priorité de production: 15 octobre 2004, pays: ÉTATS-UNIS D'AMÉRIQUE, demande no: 78/500,310 en liaison avec le même genre de marchandises. **Emploi** projeté au CANADA en liaison avec les marchandises (1).

1,255,731. 2005/04/28. Cardiac Science Corporation, 3303 Monte Villa Parkway, Bothell, WA 98021-8906, UNITED STATES OF AMERICA **Representative for Service/Représentant pour Signification:** FASKEN MARTINEAU DUMOULIN LLP, 2900 - 550 BURRARD STREET, VANCOUVER, BRITISH COLUMBIA, V6C0A3

QUINTON

WARES: (1) Therapeutic and diagnostic equipment-namely, electrocardiographs, cardiac monitors, reflex recording apparatus, equipment for producing ultrasonic waves for therapeutic uses, short wave and microwave diathermy apparatus, low voltage units for delivering galvanic and faradic currents, venous occlusion apparatus, quartz ultraviolet lamps, infra-red lamps, pacemakers, defibrillators, and synchronizers for use with defibrillators, heart sound amplifiers, intense care alarm units, electronic hearts and devices for visually indicating

electrocardiograms, electroencephalograms and digital pulse, and parts thereof and accessories therefore; electrocardiographs; cardiac monitors; cardiac monitoring oscilloscopes; patient monitors for monitoring cardiac, pulse and blood pressure functions; defibrillators and synchronizers for defibrillators; heart sound amplifiers; electrocardiograph artifact filters; patient alarm systems; electronic hearts for simulating electrocardiograms; digital pulse amplifiers; cardiac stress testing and rehabilitation systems comprised essentially of treadmills and programmable treadmill controls; electrocardiographs, cardiac monitors and defibrillators, graph electrodes, patient cables and electrolytes; and electrocardiograph recording paper and mounts; medical instruments, namely, therapeutic and diagnostic equipment, namely, electrocardiographs and cardiac monitors; medical equipment, namely, computer based stress test systems for collecting, analyzing, storing, and presenting cardiopulmonary data; defibrillators; disposable electrodes for use with electrocardiographs; apparatus and instrumentation for medical use; namely, treadmills; electrocardiography and ergospirometer exercise test systems with treadmill; resting ECG electrodes and leadwire adapter clips for ECG electrodes; ECG monitoring electrodes; electrodes for connecting a patient to an electrocardiograph. (2) Fitness and exercise equipment and apparatus namely treadmills, manually operated skiing machines and rowing machines and stationary and ergometer bicycles, heart rate meters, and control unit for modulating a user workout on treadmills. (3) Cardiovascular testing equipment, namely, treadmills, electrocardiogram electrodes and electrode leads; equipment for testing cardiovascular functions, namely, computer-based stress test systems for collecting, analyzing, storing, and presenting cardiopulmonary data, control units for modulating a user workout on treadmills and telemetry electrocardiogram system; the chief components of which are radio transmitters, receivers, P-C base systems, and monitoring scopes; EKG electrodes, EKG electrode leads, catheters and catheter kits. (4) Ambulatory monitoring computer software for the acquisition, storage, analysis, transmission, report generation and management of patient data in the field of cardiology; ambulatory cardiac monitors. (5) Medical data recording instruments, namely, computer software for the acquisition, storage, analysis, transmission, report generation and management of patient data in the field of cardiology as part of an ambulatory electrocardiogram analysis. (6) Software for use with telemetry equipment and for storage, retrieval, editing, and transmission of cardiac data and information; software for storage, retrieval, editing and transmission of cardiology information; computer software programs, either sold separately or installed on computer hardware, for establishing cross platform and cross application communication, for the acquisition, storage, analysis, transmission, report generation and management of patient data in the field of cardiology; integrated computer hardware and software which acquires displays and manipulates clinical and administrative data from a variety of cardiology equipment. **Used** in CANADA since at least as early as January 1982 on wares (2); April 1983 on wares (3); August 1986 on wares (6); December 1986 on wares (4); August 1994 on wares (5). **Priority** Filing Date: December 22, 2004, Country: UNITED STATES OF AMERICA, Application No: 78/537,408 in association with the same kind of wares. **Proposed** Use in CANADA on wares (1).

MARCHANDISES: (1) Équipement thérapeutique et diagnostique, nommément électrocardiographes, moniteurs cardiaques, appareils d'enregistrement de réflexes, équipement pour produire des ultrasons à usage thérapeutique, appareils de diathermie à ondes courtes et à micro-ondes, unités à basse tension pour produire des courants galvaniques et faradiques, dispositifs d'occlusion veineuse, lampes UV à quartz, lampes à infrarouge, stimulateurs cardiaques, défibrillateurs et synchroniseurs à utiliser avec des défibrillateurs, amplificateurs de battements cardiaques, avertisseurs pour soins intensifs, coeurs électroniques et dispositifs pour afficher la lecture d'électrocardiogrammes, d'électroencéphalogrammes et du pouls numérique et pièces et accessoires connexes; électrocardiographes; moniteurs cardiaques; oscilloscopes de surveillance cardiaque; moniteurs de surveillance du rythme cardiaque, du pouls et de la pression artérielle des patients; défibrillateurs et synchroniseurs pour défibrillateurs; amplificateurs de battements cardiaques; filtres d'artéfacts pour électrocardiographe; systèmes d'alarme pour patients; coeurs électroniques pour la simulation d'électrocardiogrammes; amplificateurs d'impulsions numériques; appareils d'épreuves à l'effort et de réadaptation constitués principalement de tapis roulants et de commandes programmables de tapis roulants; électrocardiographes, moniteurs cardiaques et défibrillateurs, électrodes graphiques, câbles et électrolytes pour les patients; papier enregistreur et supports pour électrocardiographes; instruments médicaux, nommément équipement thérapeutique et de diagnostic, nommément électrocardiographes et moniteurs cardiaques; équipement médical, nommément systèmes informatiques d'épreuves à l'effort pour la collecte, l'analyse, le stockage et la présentation de données cardiopulmonaires; défibrillateurs; électrodes jetables à utiliser avec des électrocardiographes; appareils et instruments à usage médical; nommément tapis roulants; systèmes d'électrocardiographie et systèmes d'épreuves à l'effort avec ergospiromètre et tapis roulant; électrodes pour électrocardiogrammes au repos et pinces d'adaptation pour fils d'électrodes pour électrocardiogrammes; électrodes de contrôle pour électrocardiogrammes; électrodes pour brancher un patient à un électrocardiographe. (2) Équipement et appareils pour l'entraînement et l'exercice, nommément tapis roulants, machines de ski et rameurs manuels et vélos stationnaires et ergométriques, moniteurs de fréquence cardiaque et unité de commande pour moduler l'entraînement de l'utilisateur du tapis roulant. (3) Équipement d'essai cardiovasculaire, nommément tapis roulants, électrodes d'électrocardiogrammes et câbles d'électrodes; équipement pour faire l'essai des fonctions cardiovasculaires, nommément systèmes informatiques d'épreuves à l'effort pour la collecte, l'analyse, le stockage et la présentation de données cardiopulmonaires, unités de contrôle pour moduler l'entraînement de l'utilisateur du tapis roulant et système d'électrocardiogrammes par télémétrie dont les composants sont des émetteurs radio, des récepteurs, de systèmes basés sur PC et des oscilloscopes; électrodes pour électrocardiogrammes, câbles d'électrodes pour électrocardiogrammes, cathéters et ensembles de cathéters. (4) Logiciels de surveillance ambulatoire pour la collecte, le stockage, l'analyse, la transmission, la gestion de données sur les patients et la production de rapports connexes dans le domaine de la cardiologie; moniteurs cardiaques ambulatoires. (5) Dispositifs d'enregistrement des données médicales, nommément logiciels pour la collecte, le stockage, l'analyse, la

transmission, la gestion de données sur les patients et la production de rapports connexes dans le domaine de la cardiologie dans le cadre de l'analyse d'électrocardiogrammes ambulatoires. (6) Logiciels à utiliser avec du matériel de télémétrie et pour le stockage, la récupération, l'édition et la transmission de données et d'information en cardiologie; logiciel de stockage, d'extraction, d'édition et de transmission d'information en cardiologie; programmes logiciels, vendus séparément ou installés sur du matériel informatique, pour permettre la communication entre plateformes et entre applications, pour la collecte, le stockage, l'analyse, la transmission, la gestion de données sur les patients et la production de rapports connexes dans le domaine de la cardiologie; matériel informatique et logiciels intégrés qui font la collecte, l'affichage et la manipulation de données cliniques et administratives provenant d'une vaste gamme d'équipement de cardiologie. **Employée** au CANADA depuis au moins aussi tôt que janvier 1982 en liaison avec les marchandises (2); avril 1983 en liaison avec les marchandises (3); août 1986 en liaison avec les marchandises (6); décembre 1986 en liaison avec les marchandises (4); août 1994 en liaison avec les marchandises (5). **Date** de priorité de production: 22 décembre 2004, pays: ÉTATS-UNIS D'AMÉRIQUE, demande no: 78/537,408 en liaison avec le même genre de marchandises. **Emploi** projeté au CANADA en liaison avec les marchandises (1).

1,256,338. 2005/05/03. WPT Enterprises, Inc., 5700 Wilshire Blvd., Suite 350, Los Angeles, California 90036, UNITED STATES OF AMERICA **Representative for Service/Représentant pour Signification:** GOWLING LAFLEUR HENDERSON LLP, SUITE 2600, 160 ELGIN STREET, OTTAWA, ONTARIO, K1P1C3

PROFESSIONAL POKER TOUR

The right to the exclusive use of the words POKER TOUR is disclaimed apart from the trade-mark.

SERVICES: Entertainment services, namely, organizing, conducting, producing and exhibiting poker events rendered live and through the media of television and the Internet, and providing poker news and information via a global computer network. **Used** in UNITED STATES OF AMERICA on services. **Registered** in or for UNITED STATES OF AMERICA on March 06, 2007 under No. 3,216,619 on services. **Proposed** Use in CANADA on services. **Benefit** of section 14 is claimed on services.

Le droit à l'usage exclusif des mots POKER TOUR en dehors de la marque de commerce n'est pas accordé.

SERVICES: Services de divertissement, nommément organisation, tenue, production et présentation de tournois de poker devant public, à la télévision et sur Internet, ainsi que diffusion de nouvelles sur le poker ainsi que d'informations par un réseau informatique mondial. **Employée:** ÉTATS-UNIS D'AMÉRIQUE en liaison avec les services. **Enregistrée** dans ou pour ÉTATS-UNIS D'AMÉRIQUE le 06 mars 2007 sous le No. 3,216,619 en liaison avec les services. **Emploi** projeté au CANADA en liaison avec les services. **Le** bénéfice de l'article 14 de la Loi sur les marques de commerce est revendiqué en liaison avec les services.

1,257,903. 2005/05/11. MARY KAY INC., 16251 Dallas Parkway, Dallas, Texas 75379-9045, UNITED STATES OF AMERICA **Representative for Service/Représentant pour Signification:** DEETH WILLIAMS WALL LLP, 150 YORK STREET, SUITE 400, TORONTO, ONTARIO, M5H3S5

BEAUTY BLOTTERS

WARES: Linen facial tissues. **Used** in CANADA since at least as early as January 2001 on wares. **Used** in UNITED STATES OF AMERICA on wares. **Registered** in or for UNITED STATES OF AMERICA on July 17, 1984 under No. 1,286,074 on wares.

MARCHANDISES: Lingettes pour le visage. **Employée** au CANADA depuis au moins aussi tôt que janvier 2001 en liaison avec les marchandises. **Employée:** ÉTATS-UNIS D'AMÉRIQUE en liaison avec les marchandises. **Enregistrée** dans ou pour ÉTATS-UNIS D'AMÉRIQUE le 17 juillet 1984 sous le No. 1,286,074 en liaison avec les marchandises.

1,260,813. 2005/06/10. Filtrona United Kingdom Limited, trading as Payne, Giltway, Giltbrook, Nottingham, NG16 2GT, UNITED KINGDOM **Representative for Service/Représentant pour Signification:** RONALD S. ADE, 102 - 1015 WILKES AVENUE, WINNIPEG, MANITOBA, R3P2R8

PAYNE

WARES: Computer software for the production of coated film, tear tape, plastic products, fibre products, security products and polymer based products; cards; brochures; wallets and folders; pouches; identity cards; clips and fasteners; tapes and strips all made wholly or principally of plastics; tapes and strips all made of plastics material and all being adhesive; tear tapes for use with packaging and wrapping materials. **Priority** Filing Date: December 21, 2004, Country: UNITED KINGDOM, Application No: 2380917 in association with the same kind of wares. **Used** in UNITED KINGDOM on wares. **Registered** in or for UNITED KINGDOM on January 04, 2008 under No. 2380917 on wares. **Benefit** of section 14 is claimed on wares.

MARCHANDISES: Logiciel pour la production de film enduit, de languettes d'ouverture, de produits en plastique, de produits de fibres, de produits de sécurité et de produits à base de polymère; cartes; brochures; portefeuilles et chemises de classement; pochettes; cartes d'identité; pinces et attaches; bandes et bandelettes entièrement ou principalement faites de plastique; bandes et bandelettes toutes en matières plastiques et adhésives; languettes d'ouverture pour utilisation avec des matériaux d'emballage et de conditionnement. **Date** de priorité de production: 21 décembre 2004, pays: ROYAUME-UNI, demande no: 2380917 en liaison avec le même genre de marchandises. **Employée:** ROYAUME-UNI en liaison avec les marchandises. **Enregistrée** dans ou pour ROYAUME-UNI le 04 janvier 2008 sous le No. 2380917 en liaison avec les marchandises. Le bénéfice de l'article 14 de la Loi sur les marques de commerce est revendiqué en liaison avec les marchandises.

1,263,417. 2005/07/04. Wal-Mart Stores, Inc., 702 SW 8th Street, Bentonville, Arkansas 72716-8095, UNITED STATES OF AMERICA **Representative for Service/Représentant pour Signification:** MACERA & JARZYNA LLP, 1200-427 LAURIER AVENUE WEST, P.O. BOX 2088, STATION D, OTTAWA, ONTARIO, K1P5W3

DRI-MORE

WARES: (1) Moisture wicking fabric for use in apparel, including athletic apparel and shoes. (2) Textiles and fabrics for clothing and footwear. **Priority** Filing Date: June 02, 2005, Country: UNITED STATES OF AMERICA, Application No: 78641921 in association with the same kind of wares (1). **Used** in UNITED STATES OF AMERICA on wares (1). **Registered** in or for UNITED STATES OF AMERICA on August 19, 2008 under No. 3,490,245 on wares (1). **Proposed** Use in CANADA on wares (2).

MARCHANDISES: (1) Tissu absorbant l'humidité utilisé pour l'habillement, y compris vêtements et chaussures d'entraînement. (2) Tissus pour vêtements et articles chaussants. **Date** de priorité de production: 02 juin 2005, pays: ÉTATS-UNIS D'AMÉRIQUE, demande no: 78641921 en liaison avec le même genre de marchandises (1). **Employée:** ÉTATS-UNIS D'AMÉRIQUE en liaison avec les marchandises (1). **Enregistrée** dans ou pour ÉTATS-UNIS D'AMÉRIQUE le 19 août 2008 sous le No. 3,490,245 en liaison avec les marchandises (1). **Emploi** projeté au CANADA en liaison avec les marchandises (2).

1,264,835. 2005/07/11. Jennmar Corporation, (a Pennsylvania corporation), 258 Kappa Drive, Pittsburgh, Pennsylvania 15238, UNITED STATES OF AMERICA **Representative for Service/Représentant pour Signification:** SIM & MCBURNEY, 330 UNIVERSITY AVENUE, 6TH FLOOR, TORONTO, ONTARIO, M5G1R7

BUDDY NUT

WARES: (1) Nuts for mine roof bolts. (2) Nuts for mine roof bolts, primarily of metal. **Priority** Filing Date: June 06, 2005, Country: UNITED STATES OF AMERICA, Application No: 78/644,478 in association with the same kind of wares (2). **Used** in UNITED STATES OF AMERICA on wares (2). **Registered** in or for UNITED STATES OF AMERICA on November 11, 2008 under No. 3,532,499 on wares (2). **Proposed** Use in CANADA on wares (1).

MARCHANDISES: (1) Écrous pour boulons d'ancrage de toits miniers. (2) Écrous pour boulons d'ancrage de toits miniers, faits principalement de métal. **Date** de priorité de production: 06 juin 2005, pays: ÉTATS-UNIS D'AMÉRIQUE, demande no: 78/644,478 en liaison avec le même genre de marchandises (2). **Employée:** ÉTATS-UNIS D'AMÉRIQUE en liaison avec les marchandises (2). **Enregistrée** dans ou pour ÉTATS-UNIS D'AMÉRIQUE le 11 novembre 2008 sous le No. 3,532,499 en liaison avec les marchandises (2). **Emploi** projeté au CANADA en liaison avec les marchandises (1).

1,265,577. 2005/07/20. Aderans Research Institute, Inc., 9100 Wilshire Blvd., East Tower, Penthouse, Beverly Hills, California, 90212, UNITED STATES OF AMERICA **Representative for Service/Représentant pour Signification:** TORYS LLP, SUITE 3000, 79 WELLINGTON ST. W., BOX 270, TD CENTRE, TORONTO, ONTARIO, M5K1N2



WARES: human hair with live tissue intended for transplant. **SERVICES:** medical research and product development in the field of human hair multiplication. **Used** in UNITED STATES OF AMERICA on wares and on services. **Registered** in or for UNITED STATES OF AMERICA on May 15, 2007 under No. 3243105 on services; UNITED STATES OF AMERICA on September 02, 2008 under No. 3496973 on wares. **Proposed** Use in CANADA on wares and on services.

MARCHANDISES: Cheveux humains avec tissus vivants destinés à la transplantation. **SERVICES:** Recherche médicale et développement de produits dans le domaine de la multiplication des cheveux humains. **Employée:** ÉTATS-UNIS D'AMÉRIQUE en liaison avec les marchandises et en liaison avec les services. **Enregistrée** dans ou pour ÉTATS-UNIS D'AMÉRIQUE le 15 mai 2007 sous le No. 3243105 en liaison avec les services; ÉTATS-UNIS D'AMÉRIQUE le 02 septembre 2008 sous le No. 3496973 en liaison avec les marchandises. **Emploi** projeté au CANADA en liaison avec les marchandises et en liaison avec les services.

1,267,819. 2005/08/09. Kjellberg Stiftung, Neustadt 26, 35390 Gießen, GERMANY **Representative for Service/Représentant pour Signification:** LANG MICHENER LLP, BROOKFIELD PLACE, P.O. BOX 747, SUITE 2500, 181 BAY STREET, TORONTO, ONTARIO, M5J2T7

FINE FOCUS

WARES: Machines for testing materials to determine if they can be welded or cut by plasma torches; machines, apparatus and machine driven and manually operated devices as well as their parts for electrical processing of material, namely plasma cutters, plasma cutting torches, and air compressors as well as their parts for electrical processing of material; machines for electrical welding and cutting, namely welding power sources, welding machines, welding devices, automatic welders, welding torches, plasma cutting and welding machines, plasma torches, arc welding machines, industrial robots (machines), also for joining and separating of materials; motor driven and manually operated devices for positioning and clamping of work pieces and parts of welding devices; machines and apparatus for production and processing of compressed air; manually operated hand tool, namely welding clamps for the positioning and clamping of work pieces and parts of welding devices; slag hammers, wire brushes; electrical welding devices for packaging materials of

plastic; sensor controls for welding seam tracing and welding head guidance; measuring, weighing, checking, monitoring, control and documentation apparatus and instruments for welding and cutting processes; programmed machine-readable data carrier; sensor controls for welding seam tracing and welding head guidance; electrical devices for fume extraction, filtering and noise protection; welding accessories, namely welding cables, work piece clamps, cable connectors, electrode holders, welding guns, welding torches, electrode drying boxes, welding head shields, welder's dresses, welder's aprons, welder's gloves, welder's goggles, hand shields, weld seam gauges, welding electrodes, flux cored wires. **Proposed** Use in CANADA on wares.

MARCHANDISES: Machines de mise à l'essai de matériaux servant à déterminer s'ils peuvent être soudés ou coupés au chalumeau à plasma; machines, appareils et dispositifs commandés à la main ou par une machine ainsi que pièces connexes pour le traitement électrique de matériaux, notamment outils de coupage au jet de plasma, torches de coupage au jet de plasma et compresseurs d'air ainsi que pièces connexes pour le traitement électrique de matériaux; machines à souder et à couper électriques, notamment bloc d'alimentation de soudage, machines à souder, dispositifs de soudage, machines à souder automatiques, chalumeaux soudeurs, machines de coupage au jet de plasma et de soudage à l'arc plasma, chalumeaux à plasma, soudeuses à l'arc, robots industriels (machines), servant aussi à l'assemblage et à la séparation de matériaux; dispositifs à moteur et à main de positionnement et de serrage de pièces traitées ainsi que pièces de dispositifs de soudage; machines et appareils de production et de traitement d'air comprimé; outils à main, notamment pinces à souder pour le positionnement et le serrage de pièces traitées ainsi que pièces de dispositifs de soudage; marteaux à piquer, brosses métalliques; dispositifs de soudage électriques pour les matériaux d'emballage en plastique; capteurs pour le traçage des joints de soudure et le guidage de la tête de soudage; appareils et instruments de mesure, de pesée, de vérification, de surveillance, de contrôle et de documentation pour les procédés de soudage et de coupage; support de données lisibles par machine; capteurs pour le traçage des joints de soudure et le guidage de la tête de soudage; dispositifs électriques pour l'aspiration des fumées, le filtrage et la protection contre le bruit; accessoires de soudage, notamment câbles de soudage, pinces à pièces traitées, connecteurs de câble, porte-électrodes, pistolets de soudage, chalumeaux soudeurs, coffrets de séchage pour électrodes, masques de soudage, costumes de soudeur, tabliers de soudeur, gants de soudeur, lunettes de protection de soudeur, masques à main, indicateurs de joints de soudure, électrodes de soudage, fils fourrés. **Emploi** projeté au CANADA en liaison avec les marchandises.

1,269,173. 2005/08/18. Shenzhen SiBiono GeneTech Co., Ltd., Shenzhen Hi-Tech Industrial Park, (North), Langshan Rd., Shenzhen, CHINA **Representative for Service/Représentant pour Signification:** MARKS & CLERK, 280 SLATER STREET, SUITE 1800, P.O. BOX 957, STATION B, OTTAWA, ONTARIO, K1P5S7

GENDICINE

WARES: Medicines for Human being use, namely, antibiotics, antibodies, DNA, RNA, Vaccines, blood-producing preparations, hormones and enzymes, gene therapy drugs, all for use in the treatment of cancer, diabetes, Alzheimer's disease, infectious diseases, proliferative diseases and cardiovascular diseases; Biological preparations for medical purpose, namely, antibiotics, antibodies, DNA, RNA, Vaccines, blood-producing preparations, hormones and enzymes, gene therapy drugs, all for use in the treatment of cancer, diabetes, Alzheimer's disease, infectious diseases, proliferative diseases and cardiovascular diseases; Medical diagnostic preparations for use in the treatment of cancer, diabetes, Alzheimer's disease, infectious diseases, proliferative diseases and cardiovascular diseases; Chemical medicines for the treatment of cancer, diabetes, Alzheimer's disease, infectious diseases, proliferative diseases and cardiovascular diseases; Biochemical medicines for the treatment of cancer, diabetes, Alzheimer's disease, infectious diseases, proliferative diseases and cardiovascular diseases; Medicines for veterinary purposes, namely, antibiotics, antibodies, DNA, RNA, Vaccines, blood-producing preparations, hormones and enzymes, gene therapy drugs, all for use in the treatment of cancer, diabetes, Alzheimer's disease, infectious diseases, proliferative diseases and cardiovascular diseases; Nutritional substances, namely, Calcium, electrolyte drinks, energy bars, juice drinks, lecithin, minerals, vitamins and nutritional supplement, namely botanical, herb, herbal extract, herbal beverage, homeopathic remedy and plant extracts, all for the use in the treatment of cancer, diabetes, Alzheimer's disease, infectious diseases, proliferative diseases and cardiovascular diseases; Pellets for medical purposes, namely, drugs in the form of pellets for human and veterinary use for the treatment of cancer, diabetes, Alzheimer's disease, infectious diseases, proliferative diseases and cardiovascular diseases; Medical solutions that are to be administered to a patient, namely, admixed parenteral and enteral nutrition solutions, compounded parenteral and enteral medical solutions and preparations; medical solutions for infusion into a patient, including drugs, namely drugs for gene therapy, nutrition therapy, antibiotic therapy, cancer treatments, cardiovascular diseases treatments, hemophilia and immune therapies, and HIV/AIDS therapy, nutrition solutions and chemotherapy solutions; Anesthetic agents. **Used** in CHINA on wares. **Registered** in or for CHINA on August 14, 2008 under No. 4608380 on wares. **Proposed** Use in CANADA on wares.

MARCHANDISES: Médicaments pour les humains, nommément antibiotiques, anticorps, ADN, ARN, vaccins, préparations, hormones et enzymes pour la production de sang, médicaments de thérapie génique, tous pour le traitement du cancer, du diabète, de la maladie d'Alzheimer, des maladies infectieuses, des maladies proliférantes et des maladies cardiovasculaires; préparations biologiques à usage médical, nommément antibiotiques, anticorps, ADN, ARN, vaccins, préparations, hormones et enzymes pour la production de sang, médicaments de thérapie génique, tous pour le traitement du cancer, du diabète, de la maladie d'Alzheimer, des maladies infectieuses, des maladies proliférantes et des maladies cardiovasculaires; préparations de diagnostic médical pour le traitement du cancer, du diabète, de la maladie d'Alzheimer, des maladies infectieuses, des maladies proliférantes et des maladies cardiovasculaires; médicaments chimiques pour le traitement du cancer, du diabète, de la maladie d'Alzheimer, des maladies

infectieuses, des maladies proliférantes et des maladies cardiovasculaires; médicaments biochimiques pour le traitement du cancer, du diabète, de la maladie d'Alzheimer, des maladies infectieuses, des maladies proliférantes et des maladies cardiovasculaires; médicaments à usage vétérinaire, nommément antibiotiques, anticorps, ADN, ARN, vaccins, préparations, hormones et enzymes pour la production de sang, médicaments de thérapie génique, tous pour le traitement du cancer, du diabète, de la maladie d'Alzheimer, des maladies infectieuses, des maladies proliférantes et des maladies cardiovasculaires; substances nutritives, nommément calcium, boissons électrolytiques, barres énergisantes, boissons au jus, lécithine, minéraux, vitamines et supplément alimentaire, nommément herbes médicinales, plantes, extrait de plantes, boisson à base de plantes, remède homéopathique et extraits de plantes, tous pour le traitement du cancer, du diabète, de la maladie d'Alzheimer, des maladies infectieuses, des maladies proliférantes et des maladies cardiovasculaires; implants à usage médical, nommément médicaments sous forme d'implants destinés aux humains et aux animaux pour le traitement du cancer, du diabète, de la maladie d'Alzheimer, des maladies infectieuses, des maladies proliférantes et des maladies cardiovasculaires; solutions médicales à administrer aux patients, nommément mélanges parentéraux ainsi que solutions d'alimentation entérale, mélanges parentéraux ainsi que solutions et préparations médicales d'alimentation entérale; solutions médicales pour perfuser un patient, y compris médicaments, nommément médicaments pour la thérapie génique, la thérapie nutritionnelle, l'antibiothérapie, le traitement du cancer, le traitement des maladies cardiovasculaires, le traitement de l'hémophilie et de l'immunodéficience et le traitement du virus de l'immunodéficience humaine et du syndrome d'immunodéficience acquise, solutions nutritives et solutions de chimiothérapie; agents d'anesthésie. **Employée:** CHINE en liaison avec les marchandises. **Enregistrée** dans ou pour CHINE le 14 août 2008 sous le No. 4608380 en liaison avec les marchandises. **Emploi** projeté au CANADA en liaison avec les marchandises.

1,272,344. 2005/09/07. NYCOMED US INC., (a New York corporation), 60 Baylis Road, Melville, New York 11747, UNITED STATES OF AMERICA **Representative for Service/Représentant pour Signification:** SIM & MCBURNEY, 330 UNIVERSITY AVENUE, 6TH FLOOR, TORONTO, ONTARIO, M5G1R7

AnaMantle HC
GEL

WARES: Medical kit containing an applicator, wipes and an anti-inflammatory anesthetic, and dermatological preparations, namely, an anti-inflammatory anesthetic for relief of pain, soreness and discomfort due to pruritus ani, pruritus vulvae, hemorrhoids, anal fissures, and similar conditions of the skin and

mucous membranes. **Used** in UNITED STATES OF AMERICA on wares. **Registered** in or for UNITED STATES OF AMERICA on October 21, 2008 under No. 3,522,432 on wares. **Proposed Use** in CANADA on wares.

MARCHANDISES: Trousse médicale contenant un applicateur, des lingettes, un anesthésique anti-inflammatoire et des préparations dermatologiques, nommément un anesthésique anti-inflammatoire pour le soulagement de la douleur, des irritations et des sensations de gêne causées par ce qui suit : prurit anal, prurit vulvaire, hémorroïdes, fissures anales ainsi que troubles similaires de la peau et des muqueuses. **Employée:** ÉTATS-UNIS D'AMÉRIQUE en liaison avec les marchandises. **Enregistrée** dans ou pour ÉTATS-UNIS D'AMÉRIQUE le 21 octobre 2008 sous le No. 3,522,432 en liaison avec les marchandises. **Emploi** projeté au CANADA en liaison avec les marchandises.

1,273,223. 2005/09/23. Freudenberg-NOK General Partnership, 47690 East Anchor Court, Plymouth, Michigan, 48170, UNITED STATES OF AMERICA **Representative for Service/Représentant pour Signification:** GOWLING LAFLEUR HENDERSON LLP, SUITE 2600, 160 ELGIN STREET, OTTAWA, ONTARIO, K1P1C3



WARES: Non-metal o-rings and seals, namely, plate seals for use in aircraft engines, diesel engines, agricultural equipment, construction equipment, pumps, valves for machinery and engines, semi-conductor production equipment, and industrial machinery. **Used** in CANADA since May 2003 on wares. **Priority Filing Date:** May 11, 2005, Country: UNITED STATES OF AMERICA, Application No: 78/627,940 in association with the same kind of wares. **Used** in UNITED STATES OF AMERICA on wares. **Registered** in or for UNITED STATES OF AMERICA on July 22, 2008 under No. 3,431,148 on wares.

MARCHANDISES: Joints toriques et joints non métalliques, nommément joints pour plaque utilisés pour les moteurs d'aéronefs, les moteurs diesels, le matériel agricole, l'équipement de construction, les pompes, les soupapes pour machinerie et moteurs, l'équipement pour la production de semiconducteurs et la machinerie industrielle. **Employée** au CANADA depuis mai 2003 en liaison avec les marchandises. **Date** de priorité de production: 11 mai 2005, pays: ÉTATS-UNIS D'AMÉRIQUE, demande no: 78/627,940 en liaison avec le même genre de marchandises. **Employée:** ÉTATS-UNIS D'AMÉRIQUE en liaison avec les marchandises. **Enregistrée** dans ou pour ÉTATS-UNIS D'AMÉRIQUE le 22 juillet 2008 sous le No. 3,431,148 en liaison avec les marchandises.

1,273,649. 2005/09/20. ANNIE'S HOMEGROWN, INC., 29 Princess Street, Wakefield, Massachusetts, 01880, UNITED STATES OF AMERICA **Representative for Service/Représentant pour Signification:** PIASETZKI & NENNIGER LLP, SUITE 2308, 120 ADELAIDE STREET WEST, TORONTO, ONTARIO, M5H1T1

ANNIE'S HOMEGROWN BUNNY GRAHAMS

The right to the exclusive use of the word GRAHAMS is disclaimed apart from the trade-mark.

WARES: Snack foods, namely crackers, namely cheese-flavored crackers, graham-flavored crackers, honey-flavored crackers, chocolate-flavored crackers, and cinnamon-flavored crackers. **Priority Filing Date:** April 15, 2005, Country: UNITED STATES OF AMERICA, Application No: 78609623 in association with the same kind of wares. **Proposed Use** in CANADA on wares.

Le droit à l'usage exclusif du mot GRAHAMS en dehors de la marque de commerce n'est pas accordé.

MARCHANDISES: Grignotines, nommément craquelins, nommément craquelins aromatisés au fromage, craquelins aromatisés au blé entier, craquelins aromatisés au miel, craquelins aromatisés au chocolat et craquelins aromatisés à la cannelle. **Date** de priorité de production: 15 avril 2005, pays: ÉTATS-UNIS D'AMÉRIQUE, demande no: 78609623 en liaison avec le même genre de marchandises. **Emploi** projeté au CANADA en liaison avec les marchandises.

1,275,381. 2005/10/12. Abercrombie & Fitch Trading Co., an Ohio corporation, 6301 Fitch Path, New Albany, Ohio 43054, UNITED STATES OF AMERICA **Representative for Service/Représentant pour Signification:** BLAKE, CASSELS & GRAYDON LLP, INTELLECTUAL PROPERTY GROUP, COMMERCE COURT WEST, 28TH FLOOR, 199 BAY STREET, TORONTO, ONTARIO, M5L1A9

HCO

WARES: clothing, namely bathrobes, beach cover-ups, beachwear, belts, blazers, blouses, boxer shorts, camisoles, caps, coats, dresses, footwear, namely athletic, beach, casual, exercise and outdoor winter footwear, foundation garments, namely corsets, bustiers and bras, gloves, halter tops, hats, headbands, jackets, jeans, jogging suits, knit shirts, knit tops, lingerie, loungewear, night shirts, pajamas, panties, pants, sarongs, scarves, shirts, shorts, skirts, slacks, sleepwear, socks, sweat pants, sweat shirts, sweat shorts, sweat suits, sweaters, swim wear, t-shirts, tank tops, underpants, undershirts, underwear and vests. **SERVICES:** Retail store services, mail order catalog services and on-line retail services featuring clothing. **Used** in CANADA since at least as early as December 31, 2003 on wares. **Priority Filing Date:** April 12, 2005, Country: UNITED STATES OF AMERICA, Application No: 78/606,702 in association with the same kind of wares and in association with the same kind of services. **Used** in UNITED STATES OF AMERICA on wares and on services. **Registered** in or for

UNITED STATES OF AMERICA on November 04, 2008 under No. 3,529,071 on wares and on services. **Proposed Use in CANADA on services.**

MARCHANDISES: Vêtements, nommément sorties de bain, cache-maillots, vêtements de plage, ceintures, blazers, chemisiers, boxeurs, camisoles, casquettes, manteaux, robes, articles chaussants, nommément articles chaussants de sport, de plage, tout-aller, d'entraînement et d'hiver, sous-vêtements de maintien, nommément corsets, bustiers et soutiens-gorge, gants, corsages bain-de-soleil, chapeaux, bandeaux, vestes, jeans, ensembles de jogging, chemises tricotées, hauts en tricot, lingerie, vêtements de détente, chemises de nuit, pyjamas, culottes, pantalons, sarongs, foulards, chemises, shorts, jupes, pantalons sport, vêtements de nuit, chaussettes, pantalons d'entraînement, pulls d'entraînement, shorts d'entraînement, ensembles d'entraînement, chandails, vêtements de bain, tee-shirts, débardeurs, caleçons, gilets de corps, sous-vêtements et gilets. **SERVICES:** Services de magasin de détail, services de catalogue de vente par correspondance et services de vente au détail en ligne offrant des vêtements. **Employée au CANADA depuis au moins aussi tôt que le 31 décembre 2003 en liaison avec les marchandises. Date de priorité de production:** 12 avril 2005, pays: ÉTATS-UNIS D'AMÉRIQUE, demande no: 78/606,702 en liaison avec le même genre de marchandises et en liaison avec le même genre de services. **Employée:** ÉTATS-UNIS D'AMÉRIQUE en liaison avec les marchandises et en liaison avec les services. **Enregistrée dans ou pour ÉTATS-UNIS D'AMÉRIQUE le 04 novembre 2008 sous le No. 3,529,071 en liaison avec les marchandises et en liaison avec les services. Emploi projeté au CANADA en liaison avec les services.**

1,275,927. 2005/10/17. Sjovik Limited, Ground Floor, Dixcart House, Sir William Place, St. Peter Port, Guernsey GY1 4EZ, UNITED KINGDOM **Representative for Service/Représentant pour Signification:** GOWLING LAFLEUR HENDERSON LLP, SUITE 2600, 160 ELGIN STREET, OTTAWA, ONTARIO, K1P1C3

WARES: Make-up namely: make-up powder, foundation, blush, body powder, face powder, face luminiser, highlighter, compact face powder, eye gloss, mascara, eye pencils, eye shadow, eyelash tint, eye colour sealer, eye liner, eyebrow pencils, glitter,

lipstick, lip liners, lip pens, lip gloss, lip cream, lip lacquer, lip balms, lip salve (non-medicated), cheek gel, shimmer dust, nail varnish, nail enamel, kits/compacts containing one or more of the above; Perfumes: solid, eau de toilette, body sprays, body lotions; Facial creams, skin care preparations, body cream, body oils, facial cleansing preparations, cleansing foams for face and body, skin toners, night creams, make-up removers, skin creams, skin serums, skin cleansers, skin moisturizers, beauty masks, cleansing masks, eye cream (non medical), bubble bath, bath salts. **Used in UNITED STATES OF AMERICA on wares. Registered in or for UNITED STATES OF AMERICA on August 06, 2002 under No. 2,604,970 on wares. Proposed Use in CANADA on wares.**

MARCHANDISES: Produits de maquillage, nommément poudre pour maquillage, fond de teint, fard à joues, poudre pour le corps, poudre pour le visage, produit pour illuminer le visage, embellisseur, poudre compacte pour le visage, brillant pour les yeux, mascara, crayons pour les yeux, ombre à paupières, teinture à cils, fixatif pour ombre à paupières, traceur pour les yeux, crayons à sourcils, brillant, rouge à lèvres, crayons contour des lèvres, stylos pour les lèvres, brillant à lèvres, crème pour les lèvres, laque à lèvres, baumes à lèvres, pommade à lèvres (non médicamenteuse), gel pour les joues, poudre scintillante, vernis à ongles, laque à ongles, trousse ou boîtiers contenant un ou plusieurs des éléments susmentionnés; parfums, nommément parfum solide, eau de toilette, parfums pour le corps en vaporisateur, lotions parfumées pour le corps; crèmes pour le visage, produits de soins de la peau, crème pour le corps, huiles pour le corps, produits nettoyants pour le visage, mousses nettoyantes pour le visage et le corps, toniques pour la peau, crèmes de nuit, démaquillants, crèmes pour la peau, sérums pour la peau, nettoyants pour la peau, hydratants pour la peau, masques de beauté, masques nettoyants, crème contour des yeux (non médicamenteuse), bain moussant, sels de bain. **Employée:** ÉTATS-UNIS D'AMÉRIQUE en liaison avec les marchandises. **Enregistrée dans ou pour ÉTATS-UNIS D'AMÉRIQUE le 06 août 2002 sous le No. 2,604,970 en liaison avec les marchandises. Emploi projeté au CANADA en liaison avec les marchandises.**

1,276,317. 2005/10/19. B & W Group Ltd, Dale Road, Worthing, West Sussex, BN11 2BH, UNITED KINGDOM **Representative for Service/Représentant pour Signification:** BORDEN LADNER GERVAIS LLP, WORLD EXCHANGE PLAZA, 100 QUEEN STREET, SUITE 1100, OTTAWA, ONTARIO, K1P1J9

CM

WARES: loudspeakers, amplifiers, tuners, compact disc players, video recorders; parts and fittings for all the aforesaid goods. **Used in CANADA since at least as early as December 1987 on wares. Priority Filing Date:** June 17, 2005, Country: UNITED KINGDOM, Application No: 2394613 in association with the same kind of wares. **Used in UNITED KINGDOM on wares. Registered in or for OHIM (EC) on July 11, 2008 under No. 004661765 on wares.**

MARCHANDISES: Haut-parleurs, amplificateurs, syntonisateurs, lecteurs de disques compacts, magnétoscopes; pièces et accessoires pour toutes les marchandises susmentionnées. **Employée au CANADA depuis au moins aussi**

tôt que décembre 1987 en liaison avec les marchandises. **Date** de priorité de production: 17 juin 2005, pays: ROYAUME-UNI, demande no: 2394613 en liaison avec le même genre de marchandises. **Employée:** ROYAUME-UNI en liaison avec les marchandises. **Enregistrée** dans ou pour OHMI (CE) le 11 juillet 2008 sous le No. 004661765 en liaison avec les marchandises.

1,276,555. 2005/10/20. LinkShare Corporation, 215 Park Avenue South, 8th Floor, New York, NY 10003, UNITED STATES OF AMERICA **Representative for Service/Représentant pour Signification:** GOODMAN'S LLP, ATTN: INTELLECTUAL PROPERTY GROUP, 250 YONGE STREET, SUITE 2400, TORONTO, ONTARIO, M5B2M6

LINKSHARE

SERVICES: (1) Marketing and business management services, namely, development, management, optimization and analysis of online marketing strategies and online marketing and advertising campaigns for others; search engine marketing and e-mail marketing services for others; affiliate marketing services, namely, facilitating partnerships between affiliates and merchants in connection with online marketing campaigns and e-commerce transactions; collecting, analyzing and reporting data concerning online business-to-consumer and business-to-business commercial transactions; integrated tracking and management of online business-to-consumer and business-to-business commercial transactions; licensing of computer software for use in tracking and managing commercial transactions; computer services for others, namely, the maintenance and administration of an online affiliate marketing network, and providing customer support and training in connection therewith; application service provider services featuring software for use in collecting, analyzing and reporting data concerning online business-to-consumer and business-to-business commercial transactions. (2) Business management services for others, namely, integrated tracking and management of commercial transactions in the business to business and business to consumer areas on a global computer network. **Used** in CANADA since at least as early as 1997 on services. **Priority** Filing Date: August 18, 2005, Country: UNITED STATES OF AMERICA, Application No: 78695806 in association with the same kind of services (1). **Used** in UNITED STATES OF AMERICA on services. **Registered** in or for UNITED STATES OF AMERICA on October 02, 2001 under No. 2494173 on services (2); UNITED STATES OF AMERICA on April 01, 2008 under No. 3,405,339 on services (1).

SERVICES: (1) Services de marketing et de gestion d'entreprise, notamment développement, gestion, optimisation et analyse de stratégies marketing en ligne ainsi que de campagnes de marketing et de publicité en ligne pour le compte de tiers; services de marketing par moteur de recherche et par courriel pour le compte de tiers; services de marketing par affiliation, notamment favoriser les partenariats entre affiliés et commerçants relativement aux campagnes de marketing en ligne et aux opérations commerciales électroniques; collecte, analyse et communication de données concernant les opérations commerciales en ligne entreprise-consommateur et interentreprises; suivi et gestion des opérations commerciales en ligne entreprise-consommateur et interentreprises; octroi de licences d'utilisation de logiciels pour le suivi et la gestion

d'opérations commerciales; services informatiques pour des tiers, notamment maintenance et administration d'un réseau de marketing par affiliation en ligne, et offre de soutien à la clientèle et de formation connexes; services de fournisseur de services applicatifs offrant des logiciels pour la collecte et l'analyse concernant les opérations commerciales en ligne entreprise-consommateur et interentreprises ainsi que pour la création de rapports à ce sujet. (2) Services de gestion d'entreprise pour le compte de tiers, notamment suivi et gestion intégrés d'opérations commerciales dans les domaines des opérations interentreprises et entreprise-consommateur sur un réseau informatique mondial. **Employée** au CANADA depuis au moins aussi tôt que 1997 en liaison avec les services. **Date** de priorité de production: 18 août 2005, pays: ÉTATS-UNIS D'AMÉRIQUE, demande no: 78695806 en liaison avec le même genre de services (1). **Employée:** ÉTATS-UNIS D'AMÉRIQUE en liaison avec les services. **Enregistrée** dans ou pour ÉTATS-UNIS D'AMÉRIQUE le 02 octobre 2001 sous le No. 2494173 en liaison avec les services (2); ÉTATS-UNIS D'AMÉRIQUE le 01 avril 2008 sous le No. 3,405,339 en liaison avec les services (1).

1,276,800. 2005/10/24. MetalFX Technology Ltd., The Sidings, Station Road, Guiseley, Leeds, LS20 8BX, UNITED KINGDOM **Representative for Service/Représentant pour Signification:** VALERIE G. EDWARD, 627 LYONS LANE, SUITE 204, OAKVILLE, ONTARIO, L6J5Z7

MetalFX

WARES: Cardboard; photographs; adhesives for stationary or household purposes; paint brushes; typewriters; printers' type; printing blocks; printed bulletins in the field of colour reproduction and selection; non-adhesive and self-adhesive colour paper; colour swatch books; colour swatch cards containing colour, namely, paint and textile colour samples; crayons; pencils; chalk; fan decks for displaying colours; translucent plastic film; colour specification sheets for colourants for plastics; pigmented and metallic foils and colour strips and papers for use in laminating and colour transfer processes; ink colour test prints; paper writing pads; colour cards and colour books displaying varieties of colours for colour selection, specification or reproduction; printed, painted, plastic, electronic, film and textile colour reference materials for the printing, graphic arts, industrial, architectural, interior design, computer, film, beauty and fashion fields; and colour markers. **SERVICES:** Printing services in the fields of artwork, lithography, photography, printed publications, and portraiture; Design services for art-work. **Used** in UNITED KINGDOM on wares and on services. **Registered** in or for UNITED KINGDOM on July 14, 2005 under No. 003758562 on wares and on services. **Proposed** Use in CANADA on wares and on services.

MARCHANDISES: Carton; photos; adhésifs pour le bureau ou la maison; pinceaux; machines à écrire; caractères d'imprimerie; clichés; bulletins imprimés dans les domaines de la reproduction et de la sélection de couleurs; papier couleur non adhésif et autocollant; livres d'aplats de couleurs; cartes d'aplats de couleurs avec des couleurs, notamment échantillons de couleurs de peinture et de tissus; crayons à dessiner; crayons; craie; nuanciers pour la présentation de couleurs; film plastique translucide; fiches techniques de couleurs pour colorants de plastique; feuilles, bandes de couleurs et papiers pigmentés et

métalliques pour utilisation dans des procédés de laminage et de transfert de couleurs; épreuves de couleur d'encre; blocs-correspondance; cartes de couleurs et livres de couleurs présentant diverses couleurs pour la sélection, la spécification ou la reproduction de couleurs; matériel de référence de couleur imprimé, peint, en plastique, électronique, sur film et tissu pour les domaines suivants : impression, arts graphiques, industrie, architecture, décoration intérieure, informatique, cinéma, beauté et mode; marqueurs à colorier. **SERVICES:** Services d'impression dans les domaines suivants : oeuvres d'art, lithographie, photographie, publications imprimées et portrait; services de conception artistique. **Employée:** ROYAUME-UNI en liaison avec les marchandises et en liaison avec les services. **Enregistrée** dans ou pour ROYAUME-UNI le 14 juillet 2005 sous le No. 003758562 en liaison avec les marchandises et en liaison avec les services. **Emploi** projeté au CANADA en liaison avec les marchandises et en liaison avec les services.

1,277,563. 2005/10/28. Mike Holmes, 334 Munster Street, Toronto, ONTARIO M8Z 3C5 **Representative for Service/Représentant pour Signification:** R.GRANT CANSFIELD, (AIRD & BERLIS LLP), BROOKFIELD PLACE, SUITE 1800, 181 BAY STREET, BOX 754, TORONTO, ONTARIO, M5J2T9

HOLMES ON HOMES

WARES: Magazines, books. **SERVICES:** (1) Entertainment services, namely a television programme. (2) Provision of magazine columns. **Used** in CANADA since as early as March 24, 2003 on services (1). **Proposed** Use in CANADA on wares and on services (2).

MARCHANDISES: Magazines, livres. **SERVICES:** (1) Services de divertissement, nommément émission de télévision. (2) Offre de rubriques de magazine. **Employée** au CANADA depuis aussi tôt que 24 mars 2003 en liaison avec les services (1). **Emploi** projeté au CANADA en liaison avec les marchandises et en liaison avec les services (2).

1,280,428. 2005/11/22. TÜV Nord AG, Am TÜV 1, 30519 Hanover, GERMANY **Representative for Service/Représentant pour Signification:** FETHERSTONHAUGH & CO., SUITE 900, 55 METCALFE STREET, P.O. BOX 2999, STATION D, OTTAWA, ONTARIO, K1P5Y6

TÜV NORD

WARES: Pamphlets; newspapers and journals, books; **SERVICES:** economic, organizational and scientific advice in the areas environment protection, fire protection, sound protection, work protection, radiation protection, safety technology and ergonomics, steel, plastic and mechanical engineering, energy and building technology, measurement, regulating and control technology, electrical engineering, electrical plants and installations, solar technology, hydrogen technology, sound and vibration technology, heating technology, system and plant technology, quality assurance, data processing, lifts, traffic safety, logistics, materials handling, transmission lines, fluid technology, gas technology, hazardous goods transportation,

ventilation and air conditioning technology, risk-optimized inspections, welding technology, bio-technology, nano-technology, nuclear technology, vehicle technology, safety technology, traffic technology, energy technology, information technology, telecommunication technology, medical technology, consumer protection, health and insurance services, education and further education, material technology, power plant technology, material assessment, wind energy technology, aviation and space technology; business management consulting services; business management services; economical and organizational consultancy services in the area quality assurance, as well as, safety management; economical and organizational consultancy services for development, implementation, optimization, application and certification of quality assurance systems and quality management systems and respective process management; organization of exhibitions and multimedia shows in the fields of aviation, aerospace, product testing and certification, construction, environment, energy, health, nutrition, information, communication, plant engineering and operation and computer facilities; economical consultancy; economical and organizational consulting for implementation of management and quality management systems up to certification; economical and organizational consultancy for optimization of implemented management and quality management systems; economical and organizational consultancy for implementation of process management; organizational and economical consultancy for application of quality technologies; services of a building consultant, namely preparation and implementation of third-party building construction with respect to organization; economical consultancy of public and private institution and companies, as well as persons and associations in the areas environment protection, safety technology, test technology, traffic technology and ergonomics, energy and building technology, mechanical engineering, plant construction, handling technologies, vehicle technology, electrical engineering and electronics, measuring regulating and control technology, chemistry, quality assurance, data processing, traffic safety and logistics; technical consultation, assessment, test and certification in the fields environment, fire protection, sound protection, work protection, radiation protection, safety technology and ergonomics, steel, plastic and mechanical engineering, energy and building technology, measuring, regulating and control technology, electrical technology, electrical plants and installations, solar technology, hydrogen technology, sound and vibration technology, heating technology, system and plant technology, quality assurance, data processing, lifts, traffic safety, logistics, materials handling, transmission lines, fluid technology, gas technology, hazardous goods transportation, ventilation and air conditioning technology, risk-optimized inspections, welding technology, bio-technology, nano-technology, nuclear technology, vehicle technology, safety technology, traffic technology, energy technology, information technology, telecommunication technology, medical technology, consumer protection, health and insurance services, education and further education, material technology, power plant technology, material assessment, wind energy technology, aviation and space technology; certification of machines, plants, products; consultation services in the area of computer systems and software development, computer systems, management systems, companies and personnel; technical test institution for vehicle traffic; technical vehicle assessment; vehicle main and

exhaust gas tests; technical consultancy services in the field of quality assurance, as well as quality and safety management; technical consultancy services for development, implementation, optimization, application and certification of quality assurance systems and quality management systems and the respective process management; technical plant assessment; consultancy for planning of facilities of ventilation and air conditioning technology; consultancy in technical basic questions, special quality tests and technical assessment in the field of system and plant technology; non-destructive material tests; type approval tests for vehicles as well as technical plants and systems in the testing of design loads, stability analysis for towers and foundations, structural analysis for rotor blades, reviewing of the safety and management concepts and the design and performance tests for electrical facilities; technical supervision activities in the fields of safety, traffic, energy, information and telecommunication technology, work, environment and consumer protection, health and insurance matters, as well as, education and further education; technical consultancy in the fields of mobility, systems engineering certification energy and systems engineering; damage assessment for insurances by drawing up technical expert's reports in insurance cases; building and building and construction of buildings; services of a construction consultant, namely preparation and carrying out third-party building constructions in technical respect; certification of buildings; drawing up expert's reports in the field of real estate, namely technical expert's reports of building deficiencies or the technical status of buildings or properties, technical building damage expert's reports and analyses including evaluation of technical restoration concepts; planning of restoration work for buildings of third parties; building accompanying technical quality checks during erection of new buildings and restoration or modernization of old buildings; quality tests and technical consultancy before purchase of used property; technical expert's report; air tightness tests of building shell (Blower-Door-Test); material test, namely determination of heat transfer bridges by thermo-camera; technical consultancy of public and private institutions and companies, as well as, persons and private associations in the area environment protection, safety technology, test technology, traffic technology and ergonomics, energy and building technology, mechanical engineering, plant construction, handling technology, vehicle technology, electrical engineering and electronic, measuring, regulating and control technology, chemistry, quality assurance, data processing, traffic safety and logistics; research and development in the fields of safety, traffic, energy, information and telecommunication technology, work, environment and consumer protection, health and insurance services, as well as, education and further education; consultancy services in the field of science and technology as well as respective research and development services, design and development of computer programs; providing the services of an engineer and technical experts in the scientific research field; drawing up technical expert's reports; technical consultancy in the fields plant construction, plant operation, mechanical engineering, environment protection and geo-technology; performing technical ergonomics consultancy, technical ergonomics test, issuing technical ergonomics attestation; technical consultancy for construction and operation of facilities of data processing, of data bases, as well as of telecommunication networks; planning, technical consultancy and technical supervision in the field of system integration and product integration of telecommunication networks and data

processing; advisory services planning calculation and project planning in the field of steel container apparatus and pipeline construction; rental of surveying, weighing, measuring instruments and medical equipment to hospitals, office space practitioners and clinics; technical consultancy for introduction of management and quality management systems up to certification; technical consultancy for optimization of implemented management and quality management systems; technical consultancy for implementation of process management; technical consultancy for application of quality technologies; technical planning, development and performance of projects to increase productivity, work place competence and cost reduction. **Priority** Filing Date: June 03, 2005, Country: GERMANY, Application No: 305 32 500.0/35 in association with the same kind of wares and in association with the same kind of services. **Used** in GERMANY on wares and on services. **Registered** in or for GERMANY on October 19, 2005 under No. 30532500 on wares and on services. **Proposed** Use in CANADA on wares and on services.

MARCHANDISES: Brochures; journaux et revues, livres; **SERVICES:** Service de conseil économique, scientifique et en organisation dans les domaines suivants : protection de l'environnement, protection contre les incendies, protection phonique, protection au travail, radioprotection, technologie de la sécurité et techniques d'ergonomie, génie mécanique, techniques métalliques, techniques du plastique, technologie énergétique, techniques du bâtiment, métrologie, techniques de régulation et techniques antipollution, génie électrique, centrales et installation électriques, technologie solaire, technologie de l'hydrogène, technologie du son et des vibrations, technologie du chauffage, techniques des systèmes et des équipements, assurance de la qualité, traitement des données, monte-charges, sécurité routière, logistique, manutention de matériaux, lignes de transmission, technologie des fluides, technologie gazière, transport des marchandises dangereuses, techniques de ventilation et technologie du conditionnement d'air, inspections à risque optimisé, technologie du soudage, biotechnologie, nanotechnologie, technologie nucléaire, technologie des véhicules, technologie de la sécurité, technologie de la circulation, technologie énergétique, technologies de l'information, technologie des télécommunications, technologie médicale, protection des consommateurs, services de santé et d'assurances, éducation et éducation complémentaire, technologie des matériaux, technologie de centrale, évaluation du matériel, technologie de l'énergie éolienne, technologie de l'aviation et de l'espace; services de conseil en gestion d'entreprise; services de gestion d'entreprise; services de conseil économique et organisationnel services dans les domaines de l'assurance de la qualité et de la gestion de la sécurité; services de conseil économique et organisationnel dans le développement, la mise en oeuvre, l'optimisation, l'application et la certification de systèmes d'assurance de la qualité et de systèmes de gestion de la qualité ainsi que la gestion des processus respectifs; organisation d'expositions et de spectacles multimédia dans les domaines suivants : aviation, aérospatiale, essai et certification de produits, construction, environnement, énergie, santé, nutrition, information, communications, organisation et exploitation des usines et installations informatiques; consultation économique; services de conseil économique et organisationnel pour la mise en oeuvre de système de certification de la gestion et de la gestion de la

qualité; services de conseil économique et organisationnel pour l'optimisation des systèmes de gestion et des systèmes de gestion de la qualité mis en application; services de conseil économique et organisationnel pour la mise en oeuvre de gestion de processus; services de conseil économique et organisationnel pour l'application des technologies de qualité; services d'un conseiller en bâtiment, nommément préparation et mise en oeuvre de projets de construction pour des tiers ayant trait à l'organisation; consultation économique d'institutions publiques et privées, de sociétés, ainsi que de personnes et d'associations dans les domaines suivants : protection de l'environnement, technologie de la sécurité, technologie de test, technologie de la circulation et techniques d'ergonomie, technologie énergétique et techniques du bâtiment, génie mécanique, construction d'usines, techniques de traitement, technologie des véhicules, génie électrique et génie électronique, métrologie, techniques de régulation et techniques antipollution, chimie, assurance de la qualité, traitement des données, sécurité et logistique routières; conseils techniques, évaluation, essais et certification dans les domaines suivants : environnement, protection contre les incendies, protection phonique, protection au travail, radioprotection, technologie de la sécurité et techniques d'ergonomie, génie mécanique, techniques métalliques, techniques du plastique, technologie énergétique, techniques du bâtiment, métrologie, techniques de régulation et techniques antipollution, technologie électrique, centrales et installation électriques, technologie solaire, technologie de l'hydrogène, technologie du son et des vibrations, technologie du chauffage, techniques des systèmes et des équipements, assurance de la qualité, traitement des données, monte-charges, sécurité routière, logistique, manutention de matériaux, lignes de transmission, technologie des fluides, technologie gazière, transport des marchandises dangereuses, techniques de ventilation et technologie du conditionnement d'air, inspections à risque optimisé, technologie du soudage, biotechnologie, nanotechnologie, technologie nucléaire, technologie des véhicules, technologie de la sécurité, technologie de la circulation, technologie énergétique, technologies de l'information, technologies des télécommunications, technologie médicale, services de santé et d'assurances, éducation et éducation complémentaire, technologie des matériaux, technologie de centrale, évaluation du matériel, technologie de l'énergie éolienne, technologie de l'aviation et de l'espace; certification de machines, usines, produits; services de conseil dans les domaines des systèmes informatiques et du développement de logiciels, des systèmes informatiques, des systèmes de gestion, de sociétés et de personnel; laboratoire d'essai technique pour la circulation routière; évaluation de véhicule technique; tests du gaz principal et du gaz d'échappement de véhicules; services de conseil technique dans le domaine de l'assurance de la qualité ainsi que de la gestion de la qualité et de la sécurité; services de conseil technique pour le développement, la mise en oeuvre, l'optimisation, l'application et la certification de systèmes de l'assurance de la qualité et de systèmes de gestion de la qualité ainsi que la gestion des processus respectifs; évaluation d'usine technique; services de conseil pour la planification d'installations de techniques de ventilation et de technologie de la climatisation; consultation sur des questions de fond technique, tests de qualité spécifiques et évaluation technique dans les domaines des techniques des systèmes et des équipements; essais de matériel non-destructif; essais de véhicules ainsi que

d'équipements techniques et systèmes d'essai des charges de calcul, calcul de stabilité des pylônes et des fondations, calcul des structures pour pales de rotor, examen de la sécurité et des concepts de gestion et de la conception ainsi qu'essais d'homologation pour les installations électriques; supervision technique dans les domaines de la sécurité, de la circulation, de l'énergie, des technologies de l'information et des télécommunications, de la protection au travail, de l'environnement et des consommateurs, de la santé et des assurances, ainsi que de l'éducation et de l'éducation complémentaire; services de conseil technique dans les domaines de la mobilité, de la certification en ingénierie des systèmes et de l'ingénierie des systèmes et des techniques énergétiques; évaluation des dommages pour les assurances par la rédaction de rapports d'expert technique pour les demandes de règlement; construction et construction de bâtiments; services d'un consultant en construction, nommément préparation et exécution de constructions immobilières pour des tiers dans le respect technique; certification d'immeubles; rédaction de rapports d'expert dans le domaine de l'immobilier, nommément rapports d'expert technique sur les défauts des immeubles ou le statut technique d'immeubles ou de propriétés, rapports et analyses d'expert technique sur les dégâts immobiliers, y compris évaluation des concepts techniques de restauration; planification du travail de restauration pour des immeubles de tiers; surveillance rattachée à la qualité technique pendant la construction de nouveaux immeubles et restauration ou modernisation de vieux immeubles; tests de qualité et services de conseil technique avant l'achat d'une propriété qui a déjà servie; rapport d'expert technique; tests d'étanchéité de l'enveloppe de bâtiment (essai du moteur souffleur); essai des matériaux, nommément détermination des ponts d'échanges thermiques par caméra thermique; consultation technique d'institutions publiques et privées ainsi que de sociétés, de personnes et d'associations privées dans les domaines suivants : protection de l'environnement, technologie de la sécurité, technologie de test, technologie de la circulation et techniques d'ergonomie, technologie énergétique et techniques du bâtiment, génie mécanique, construction d'usines, technologie du traitement, technologie des véhicules, génie électrique et électronique, métrologie, techniques de régulation et techniques antipollution, chimie, assurance de la qualité, traitement des données, équipement de sécurité routière et logistique; recherche et développement dans les domaines suivants : sécurité, circulation, énergie, technologies de l'information et des télécommunications, protection au travail, de l'environnement et des consommateurs, services de santé et d'assurances, ainsi qu'éducation et éducation complémentaire; services de conseil dans les domaines de la science et de la technologie ainsi que services de recherche et de développement respectifs, conception et développement de programmes informatiques; offre des services de génie et d'experts techniques dans la recherche scientifique; la rédaction de rapports d'expert technique; consultation technique dans les domaines de la construction d'usine, de l'exploitation d'usine, du génie mécanique, de la protection de l'environnement et de la géotechnique; consultation en matière d'ergonomie technique, essais d'ergonomie technique, délivrance d'attestation d'ergonomie technique; services de conseil technique pour la construction et l'exploitation d'installations, de traitement de données, de bases de données, ainsi que de réseaux de télécommunication; planification, services de conseil technique

et supervision technique dans les domaines de l'intégration de systèmes et l'intégration de réseaux de télécommunication et de traitement des données; services de conseil, de planification, de calcul et de planification de projet dans le domaine de la construction de bacs en acier et de pipelines; location d'instruments d'arpentage, de pesée, de mesure et d'équipement médical aux hôpitaux, aux praticiens en bureau et aux cliniques; services de conseil technique pour la mise en oeuvre de systèmes de gestion et de gestion de la qualité conformes à la certification; services de conseil technique pour l'optimisation de systèmes de gestion et de systèmes de gestion de la qualité mis en oeuvre; services de conseil technique pour la mise en oeuvre de gestion de processus; services de conseil technique pour l'application des techniques de qualité; planification technique, développement et service d'efficacité de projets pour augmenter la productivité, les compétences en milieu de travail et la réduction des coûts. **Date** de priorité de production: 03 juin 2005, pays: ALLEMAGNE, demande no: 305 32 500.0/35 en liaison avec le même genre de marchandises et en liaison avec le même genre de services. **Employée:** ALLEMAGNE en liaison avec les marchandises et en liaison avec les services. **Enregistrée** dans ou pour ALLEMAGNE le 19 octobre 2005 sous le No. 30532500 en liaison avec les marchandises et en liaison avec les services. **Emploi** projeté au CANADA en liaison avec les marchandises et en liaison avec les services.

1,281,166. 2005/11/29. Spacesaver Corporation, a Wisconsin corporation, 1450 Janesville Avenue, Fort Atkinson, Wisconsin 53538, UNITED STATES OF AMERICA **Representative for Service/Représentant pour Signification:** BORDEN LADNER GERVAIS LLP, WORLD EXCHANGE PLAZA, 100 QUEEN STREET, SUITE 1100, OTTAWA, ONTARIO, K1P1J9

ECLIPSE POWERED SYSTEM

The right to the exclusive use of the words POWERED SYSTEM is disclaimed apart from the trade-mark.

WARES: Mobile file, storage and shelving units, and parts and accessories therefore, namely, shelves or other storage devices, label holders, card holders, carriages consisting of metal structural elements on which storage devices are mounted or move upon, mobile storage and filing systems comprised of a plurality of mobile track-guided storage carriages which are movable together and apart to open-up and close access aisles between the storage carriages, power units and control units for same, anti-tip devices; electronic control system for controlling, monitoring and diagnosing powered mobile storage systems; safety and security systems comprising infra-red optical sensors used on a plurality of spaced-apart movable carriages to detect an object or a person in the open aisle of the shelving system; electrical lighting fixtures. **Priority** Filing Date: November 16, 2005, Country: UNITED STATES OF AMERICA, Application No: 78/755,468 in association with the same kind of wares. **Proposed** Use in CANADA on wares.

Le droit à l'usage exclusif des mots POWERED SYSTEM en dehors de la marque de commerce n'est pas accordé.

MARCHANDISES: Éléments mobiles de classement, de rangement et de rayonnage ainsi que pièces et accessoires connexes, nommément rayons ou autres dispositifs de rangement, porte-étiquettes, porte-cartes, supports constitués

d'éléments en métal sur lesquels les dispositifs de rangement sont installés ou posés, systèmes mobiles de rangement et de classement constitués de multiples supports de rangement montés sur rail pouvant être déplacés ensemble et séparément pour permettre l'ouverture et la fermeture des allées entre les supports de rangement, blocs d'alimentation et commandes connexes, dispositifs antibasculement; système électronique de commande, de surveillance et de diagnostic de systèmes de rangement mobiles électriques; systèmes de sécurité constitués de capteurs optiques à infrarouge conçus pour de multiples supports mobiles séparés afin de détecter un objet ou une personne dans les allées du système de rayonnage; appareils d'éclairage électriques. **Date** de priorité de production: 16 novembre 2005, pays: ÉTATS-UNIS D'AMÉRIQUE, demande no: 78/755,468 en liaison avec le même genre de marchandises. **Emploi** projeté au CANADA en liaison avec les marchandises.

1,281,400. 2005/11/30. LUBE HOLDING S.R.L., Via dell'Industria, 4, Treia (MC), ITALY **Representative for Service/Représentant pour Signification:** GOWLING LAFLEUR HENDERSON LLP, SUITE 2600, 160 ELGIN STREET, OTTAWA, ONTARIO, K1P1C3

LUBE

WARES: Kitchen furniture, namely, tables, chairs, cupboards, wall units, trolleys; armchairs, divans, desks, bookcases, wardrobes, cabinets, shelves, deck chairs, chiffoniers, drawers, beds, nets for beds, mattresses, pillows, bedside tables, dressing tables, mirrors, picture frames; kitchenware, namely, pots, pans, kettles, coffee makers, dishes, bowls, glasses, trays and servers, candle holders, salt and pepper dispensers, trenchers; food containers, namely, canisters, jars, tins, plastic containers; kitchen tools, namely, spoons, knives, forks, garlic presses, can openers, nutcrackers, lemon squeezers, bottle openers; clothing brushes, hair brushes, hand and nail brushes, toothbrushes; bath towels, beach towels, kitchen towels, bed blankets, bed sheets, mattress covers, pillow covers, curtains, handkerchiefs, table cloths. **Proposed** Use in CANADA on wares.

MARCHANDISES: Mobilier de cuisine, nommément tables, chaises, armoires, mobilier de rangement mural, dessertes; fauteuils, divans, bureaux, bibliothèques, garde-robes, armoires, étagères, transats, chiffonniers, tiroirs, lits, filets pour lits, matelas, oreillers, tables de nuit, tables à langer, miroirs, cadres; articles de cuisine, nommément marmites, casseroles, bouilloires, cafetières, plats, bols, verres, plateaux et ustensiles de service, bougeoirs, salières et poivrières, tranches; contenants pour aliments, nommément boîtes de cuisine, bocal, boîtes métalliques, contenants de plastique; ustensiles de cuisine, nommément cuillères, couteaux, fourchettes, presse-

ail, ouvre-boîtes, casse-noix, presse-citrons, ouvre-bouteilles; brosses à vêtements, brosses à cheveux, brosses à main et à ongles, brosses à dents; serviettes de bain, serviettes de plage, linges à vaisselle, couvertures, draps, housses de matelas, housses d'oreiller, rideaux, mouchoirs, nappes. **Emploi** projeté au CANADA en liaison avec les marchandises.

1,282,869. 2005/12/01. Baldwin Filters, Inc., a corporation of the State of Delaware, 4400 East Highway 30, P.O. Box 6010, Kearney, Nebraska, 68848, UNITED STATES OF AMERICA **Representative for Service/Représentant pour Signification:** FINLAYSON & SINGLEHURST, 70 GLOUCESTER STREET, OTTAWA, ONTARIO, K2P0A2

PURE FORCE

WARES: (1) Hydraulic filter bases, pressure indicators and hydraulic filters for industrial and vehicle applications. (2) industrial machine and vehicle engine parts, namely, hydraulic filters and hydraulic filter bases; pressure gauges for industrial and vehicle applications. **Priority** Filing Date: June 27, 2005, Country: UNITED STATES OF AMERICA, Application No: 78/658,622 in association with the same kind of wares (1). **Used** in UNITED STATES OF AMERICA on wares (2). **Registered** in or for UNITED STATES OF AMERICA on September 23, 2008 under No. 3506454 on wares (2). **Proposed** Use in CANADA on wares (1).

MARCHANDISES: (1) Composants de base pour filtre hydraulique, indicateurs de pression et filtres hydrauliques pour applications industrielles et pour véhicules. (2) Pièces de moteurs de véhicules et de machines industrielles, nommément filtres hydrauliques et composants de base pour filtre hydraulique; manomètres pour applications industrielles et pour véhicules. **Date** de priorité de production: 27 juin 2005, pays: ÉTATS-UNIS D'AMÉRIQUE, demande no: 78/658,622 en liaison avec le même genre de marchandises (1). **Employée:** ÉTATS-UNIS D'AMÉRIQUE en liaison avec les marchandises (2). **Enregistrée** dans ou pour ÉTATS-UNIS D'AMÉRIQUE le 23 septembre 2008 sous le No. 3506454 en liaison avec les marchandises (2). **Emploi** projeté au CANADA en liaison avec les marchandises (1).

1,282,923. 2005/12/05. LES PLASTIQUES TILTON INC., 175 des Grands Lacs, St-Augustin-de-Desmaures, QUÉBEC G3A 2K8 **Representative for Service/Représentant pour Signification:** O'BRIEN, 140, GRANDE-ALLEE EST, BUREAU 600, QUEBEC, QUÉBEC, G1R5M8

TILTON

MARCHANDISES: Contenants en plastiques pour produits alimentaires. **Used** in CANADA since May 14, 1985 on wares. **Employée:** ÉTATS-UNIS D'AMÉRIQUE en liaison avec les marchandises. **Enregistrée** dans ou pour ÉTATS-UNIS D'AMÉRIQUE le 11 mars 2008 sous le No. 3394866 en liaison avec les marchandises. **Le** bénéficie de l'article 14 de la Loi sur les marques de commerce est revendiqué en liaison avec les marchandises.

WARES: Plastic containers for food products. **Employée** au CANADA depuis 14 mai 1985 en liaison avec les marchandises. **Used** in UNITED STATES OF AMERICA on wares. **Registered** in or for UNITED STATES OF AMERICA on March 11, 2008 under No. 3394866 on wares. **Benefit** of section 14 is claimed on wares.

1,283,630. 2005/12/19. Tourism British Columbia, Suite 300, 1803 Douglas Street, Victoria, BRITISH COLUMBIA V8W 9W5 **Representative for Service/Représentant pour Signification:** GOWLING LAFLEUR HENDERSON LLP, BENTALL 5, 550 BURRARD STREET, SUITE 2300, P.O. BOX 30, VANCOUVER, BRITISH COLUMBIA, V6C2B5



SERVICES: The operation of centres providing tourism products and services for increased tourism in communities. **Proposed** Use in CANADA on services.

SERVICES: Exploitation de centres offrant des produits et des services touristiques pour accroître les activités touristiques dans les communautés. **Emploi** projeté au CANADA en liaison avec les services.

1,283,633. 2005/12/19. Tourism British Columbia, Suite 300, 1803 Douglas Street, Victoria, BRITISH COLUMBIA V8W 9W5
Representative for Service/Représentant pour Signification: GOWLING LAFLEUR HENDERSON LLP, BENTALL 5, 550 BURRARD STREET, SUITE 2300, P.O. BOX 30, VANCOUVER, BRITISH COLUMBIA, V6C2B5



Colour is claimed as a feature of the trade-mark. The letter I is yellow, framed in white; the words VISITOR and CENTRE are white; all on a blue background.

SERVICES: The operation of centres providing tourism products and services for increased tourism in communities. **Proposed Use in CANADA** on services.

La couleur est revendiquée comme caractéristique de la marque de commerce. La lettre I est jaune au contour blanc; les mots VISITOR et CENTRE sont blancs; l'arrière-plan est bleu.

SERVICES: Exploitation de centres offrant des produits et des services touristiques pour accroître les activités touristiques dans les communautés. **Emploi** projeté au CANADA en liaison avec les services.

1,284,077. 2005/12/21. Northwest Quilting Productions, LLC, 6989 Hoyt Court, Arvada, CO 80004, UNITED STATES OF AMERICA **Representative for Service/Représentant pour Signification:** SMART & BIGGAR, 438 UNIVERSITY AVENUE, SUITE 1500, BOX 111, TORONTO, ONTARIO, M5G2K8

SEW YOU WANT TO BE A QUILTER

WARES: (1) quilting and sewing patterns, books, calendars, posters, pens, pencils; board games. (2) quilting and sewing patterns, books in the field of sewing and quilting, calendars, pens, pencils, and posters; board games. **Priority Filing Date:** June 23, 2005, Country: UNITED STATES OF AMERICA, Application No: 78/657,433 in association with the same kind of wares (1). **Used** in UNITED STATES OF AMERICA on wares (2). **Registered** in or for UNITED STATES OF AMERICA on November 13, 2007 under No. 3336270 on wares (2). **Proposed Use in CANADA** on wares (1).

MARCHANDISES: (1) Patrons de matelassage et de couture, livres, calendriers, affiches, stylos, crayons; jeux de plateau. (2) Patrons de matelassage et de couture, livres dans les domaines de la couture et du matelassage, calendriers, stylos, crayons et affiches; jeux de plateau. **Date** de priorité de production: 23 juin 2005, pays: ÉTATS-UNIS D'AMÉRIQUE, demande no: 78/657,433 en liaison avec le même genre de marchandises (1).

Employée: ÉTATS-UNIS D'AMÉRIQUE en liaison avec les marchandises (2). **Enregistrée** dans ou pour ÉTATS-UNIS D'AMÉRIQUE le 13 novembre 2007 sous le No. 3336270 en liaison avec les marchandises (2). **Emploi** projeté au CANADA en liaison avec les marchandises (1).

1,284,904. 2006/01/04. E.S.O.M.A.R. (European society for Opinion and Marketing Research-Association Européenne pour les Etudes d'Opinion et de Marketing-Europäische Gesellschaft für Meinungs- und Marketing-Forschung), Eurocenter 2, Barbara Strozziilaan 384, 1083 HN Amsterdam, NETHERLANDS
Representative for Service/Représentant pour Signification: GOWLING LAFLEUR HENDERSON LLP, BENTALL 5, 550 BURRARD STREET, SUITE 2300, P.O. BOX 30, VANCOUVER, BRITISH COLUMBIA, V6C2B5



Colour is claimed as a feature of the trade-mark. The colour light blue (PANTONE 3005) is a feature of the entire trade-mark. *PANTONE is a registered trade-mark. The lining in the word ESOMAR is a feature of the trade-mark and does not indicate that the word has been lined for the colour brown.

WARES: Publications in electronic form namely newsletters, brochures, books, magazines, newspapers, periodicals; electronic databases containing opinion and marketing research and market studies recorded on magnetic or tape storage media, namely, CDs, DVDs, optical discs, flash memory cards and computer backup tapes; visual, audio and other data carriers in electronic, magnetic, optical or other form namely pre-recorded CD's, CD'Roms and DVD's containing opinion and market research and market studies; publications in printed form, namely books, magazines, newspapers, newsletters, periodicals, brochures; writing paper, cardboard and products made therefrom, namely book covers and brochure covers; printed matter, namely instructional material, namely course materials namely, books, journals, magazines, manuals, study guides, newspapers, newsletters for conferences and seminars in the field of market and opinion research and surveys; education materials and teaching materials, namely, presentation software, slides in the field of market and opinion research and surveys.

SERVICES: Online and print advertising for third parties; business management, business administration; administration services, namely business administration; providing advice and information in the field of business, namely providing electronic databases containing opinion, market research and marketing studies to be used by others; research in the field of business; market analysis and research services; market compilation, namely compiling customer specific databases for marketing purposes and consulting; opinion polling; organisation of congresses, conferences, seminars and exhibitions all in the field of opinion and market research and market studies; organisation of training courses, interviews, publishing services, namely publication of books, magazines and newspapers in the field of opinion and marketing research and market studies; business information and management services in the field of market and

consumer research; social research in the field of opinion polls and market research; management consultation services in the field of providing opinions and marketing research and market studies, business organisation and business economics; services of an association of interested parties for professionals in the field of opinion polls and market research, namely the representation of the commercial business interests of this group of professionals; acting as an intermediary agent by way of setting up of commercial contacts between businesses, organisations, institutions and persons, who work in or have something to do with the field of opinion polls and market research; developing promotional and informational materials for distribution, publicity and public relations, namely the publication of books and magazines and online information, for market, social and opinion research industry members to promote the exchange of knowledge and experience in this field; developing promotional and informational materials for distribution, publicity and public relations, namely the organization and promotion of congresses, conferences, exhibitions, round-tables and workshops for market, social and opinion research industry members to promote the exchange of knowledge and experience in this field; furnishing information and advice in the field of opinion polls and market research; the organisation and execution of courses and training in the field of opinion polls and market research; instruction (education) in the field of opinion polls and market research; the publication of books, magazines, newspapers, newsletters and other periodicals, in print and electronic form. **Used** in CANADA since at least as early as September 2005 on wares and on services. **Priority** Filing Date: July 05, 2005, Country: Benelux Office for IP (Netherlands), Application No: 1080844 in association with the same kind of wares and in association with the same kind of services. **Used** in NETHERLANDS on wares and on services. **Registered** in or for Benelux Office for IP (Netherlands) on December 23, 2005 under No. 0785576 on wares and on services.

La couleur est revendiquée comme caractéristique de la marque de commerce. Le bleu clair Pantone 3005 est une caractéristique de la marque de commerce dans son ensemble. Pantone est une marque de commerce déposée. Les traits dans le mot ESOMAR sont des caractéristiques de la marque de commerce et n'indiquent pas que le mot pourrait être brun.

MARCHANDISES: Publications électroniques, nommément cyberlettres, brochures, livres, magazines, journaux, périodiques; bases de données électroniques contenant des études d'opinion et de marketing ainsi que des études de marché enregistrées sur des supports de stockage magnétiques ou à bande, nommément CD, DVD, disques optiques, cartes à mémoire flash et bandes de sauvegarde informatiques; supports de données visuelles, audio et autres électroniques, magnétiques, optiques ou autres, nommément CD, CD-ROM et DVD préenregistrés contenant des études d'opinion et de marketing ainsi que des études de marché; publications imprimées, nommément livres, magazines, journaux, lettres d'information, périodiques, brochures; papier, carton et produits qui sont faits de ces matières, nommément couvre-livres et couvertures de brochures; imprimés, nommément matériel pédagogique, nommément matériel de cours, nommément livres, revues, magazines, manuels, guides d'étude, journaux, lettres d'information pour des conférences et des séminaires dans les domaines des études d'opinion et de marché ainsi que des sondages; matériel éducatif et matériel pédagogique,

nommément logiciel de présentation, diapositives dans les domaines des études d'opinion et de marché ainsi que des sondages. **SERVICES:** Publicité en ligne et imprimée pour des tiers; gestion d'entreprise, administration d'entreprise; services d'administration, nommément administration d'entreprise; offre de conseils et d'information dans le domaine des affaires, nommément offre de bases de données électroniques contenant des études d'opinion et de marketing ainsi que des études de marché destinées à des tiers; recherche dans le domaine des affaires; services d'étude et d'analyse de marché; compilation de marchés, nommément compilation de bases de données particulières à des fins de marketing et de conseil; sondage d'opinion; organisation de congrès, de conférences, de séminaires et d'expositions dans les domaines des études d'opinion et de marketing ainsi que des études de marché; organisation de cours, entrevues, services d'édition, nommément publication de livres, de magazines et de journaux dans les domaines des études d'opinion et de marketing ainsi que des études de marché; services d'information et de gestion d'entreprise dans le domaine des études de marché; études sociales dans les domaines des sondages d'opinion et des études de marché; services de conseil en gestion dans les domaines des études d'opinion et de marketing, des études de marché, de l'organisation d'entreprise ainsi que de l'économie d'entreprise; services d'association de parties intéressées destinés à des professionnels dans les domaines des sondages d'opinion et des études de marché, nommément représentation des intérêts commerciaux d'entreprises pour le groupe de professionnels; services d'intermédiaire pour l'établissement de contrats commerciaux entre des entreprises, des organismes, des établissements et des personnes dans les domaines (ou liés aux domaines) des sondages d'opinion et des études de marché; conception de matériel promotionnel et informatif pour la distribution, la publicité et les relations publiques, nommément publication de livres et de magazines ainsi que d'information en ligne pour les membres de l'industrie des études de marché, sociales et d'opinion afin de promouvoir le transfert de connaissances et d'expérience dans ces domaines; conception de matériel promotionnel et informatif pour la distribution, la publicité et les relations publiques, nommément pour l'organisation et la promotion de congrès, de conférences, d'expositions, de tables rondes et d'ateliers pour les membres de l'industrie des études de marché, sociales et d'opinion afin de promouvoir le transfert de connaissances et d'expérience dans ces domaines; offre d'information et de conseils dans les domaines des sondages d'opinion et des études de marché; organisation et tenue de cours et de formation dans les domaines des sondages d'opinion et des études de marché; enseignement (services éducatifs) dans les domaines des sondages d'opinion et des études de marché; publication de livres, de magazines, de journaux, de lettres d'information et d'autres périodiques en version imprimée et électronique. **Employée** au CANADA depuis au moins aussi tôt que septembre 2005 en liaison avec les marchandises et en liaison avec les services. **Date** de priorité de production: 05 juillet 2005, pays: Office Benelux de la PI (Pays-Bas), demande no: 1080844 en liaison avec le même genre de marchandises et en liaison avec le même genre de services. **Employée:** PAYS-BAS en liaison avec les marchandises et en liaison avec les services. **Enregistrée** dans ou pour Office Benelux de la PI (Pays-Bas) le 23 décembre 2005 sous le No. 0785576 en liaison avec les marchandises et en liaison avec les services.

1,284,906. 2006/01/04. United States Telecom Association, 607 14th Street NW, Suite 400, Washington, District of Columbia 20005, UNITED STATES OF AMERICA **Representative for Service/Représentant pour Signification:** BERESKIN & PARR LLP, SCOTIA PLAZA, 40 KING STREET WEST, 40th FLOOR, TORONTO, ONTARIO, M5H3Y2

USTelecom

SERVICES: Association services, namely, promoting the interests in print, audiovisual, and electronic media, in the telecommunications field, both in the United States and abroad, of association members, namely, domestic and foreign telecommunications service providers, telecommunications equipment manufacturers, retailers, and wholesalers. **Used** in CANADA since at least as early as September 15, 2005 on services. **Priority** Filing Date: July 08, 2005, Country: UNITED STATES OF AMERICA, Application No: 78/666,158 in association with the same kind of services. **Benefit** of section 14 is claimed on services.

SERVICES: Services d'association, nommément promotion des intérêts, dans des médias imprimés, audiovisuels et électroniques, dans le domaine des télécommunications, aux États-Unis et à l'étranger, des membres de l'association, nommément fournisseurs de services de télécommunication, fabricants, détaillants et grossistes d'équipement de télécommunication nationaux et étrangers. **Employée** au CANADA depuis au moins aussi tôt que le 15 septembre 2005 en liaison avec les services. **Date** de priorité de production: 08 juillet 2005, pays: ÉTATS-UNIS D'AMÉRIQUE, demande no: 78/666,158 en liaison avec le même genre de services. **Le** bénéfice de l'article 14 de la Loi sur les marques de commerce est revendiqué en liaison avec les services.

1,285,539. 2006/01/10. HARMAN TECHNOLOGY LIMITED, Town Lane, Mobberley, Knutsford, Cheshire WA16 7JL, UNITED KINGDOM **Representative for Service/Représentant pour Signification:** FETHERSTONHAUGH & CO., SUITE 900, 55 METCALFE STREET, P.O. BOX 2999, STATION D, OTTAWA, ONTARIO, K1P5Y6

MULTIGRADE

WARES: inkjet paper; film for use in the field of printing, transparencies; printing substrate; media, either paper, plastic, fabric or film based, used as a paper, fabric or film based printing substrate in ink jet printers; ink; ink cartridges; instruction manuals (handbooks), technical publications, catalogues, magazines and newsletters. **Proposed** Use in CANADA on wares.

MARCHANDISES: Papier pour imprimante à jet d'encre; pellicule pour utilisation dans le domaine de l'impression, transparents; support d'impression; supports faits de papier, de plastique, de tissu ou de pellicule, utilisés comme supports d'impression en papier, en tissu ou en pellicule pour imprimantes à jet d'encre; encre; cartouches d'encre; modes d'emploi (manuels), publications techniques, catalogues, magazines et bulletins d'information. **Emploi** projeté au CANADA en liaison avec les marchandises.

1,285,746. 2006/01/11. Bessey Tool GmbH & Co. KG, Muehlwiesenstrasse 40, Bietigheim-Bissingen, 74321, GERMANY **Representative for Service/Représentant pour Signification:** GOWLING LAFLEUR HENDERSON LLP, SUITE 1600, 1 FIRST CANADIAN PLACE, 100 KING STREET WEST, TORONTO, ONTARIO, M5X1G5

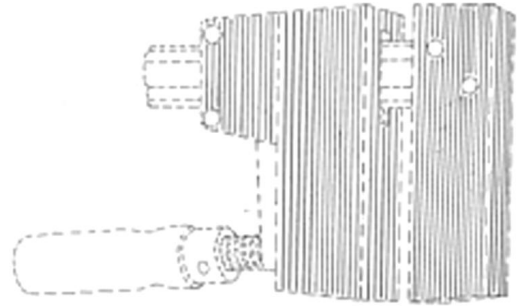

Colour is not claimed as a feature of the trade-mark. The trade-mark consists of the colour red applied to the particular positioning of the particular three-dimensional object shown in the attached drawing lined for red.

WARES: Clamps, namely carpenter's parallel clamps. **Used** in CANADA since at least as early as 1979 on wares. **Priority** Filing Date: July 14, 2005, Country: UNITED STATES OF AMERICA, Application No: 78/670,187 in association with the same kind of wares.

La couleur est revendiquée comme caractéristique de la marque de commerce. La marque est constituée de la couleur rouge appliquée à l'endroit précis où se trouve l'objet tridimensionnel sur le dessin ci-joint; les hachures représentent la couleur rouge.

MARCHANDISES: Serre-joints, nommément serre-joints de bois pour les charpentiers. **Employée** au CANADA depuis au moins aussi tôt que 1979 en liaison avec les marchandises. **Date** de priorité de production: 14 juillet 2005, pays: ÉTATS-UNIS D'AMÉRIQUE, demande no: 78/670,187 en liaison avec le même genre de marchandises.

1,289,283. 2006/02/09. Deutsche Telekom AG, Friedrich-Ebert-Allee 140, 53113 Bonn, GERMANY **Representative for Service/Représentant pour Signification:** BERESKIN & PARR LLP, SCOTIA PLAZA, 40 KING STREET WEST, 40th FLOOR, TORONTO, ONTARIO, M5H3Y2

T-MOBILE HOMESITE

WARES: Electric, electronic, optical, measuring, signalling, controlling apparatus and instruments, for recording, transmission, processing and reproduction of sound, images or data, namely tape and disc recorders, amplifiers, tuners, receivers, loudspeakers, television displays, monitors, computers and their peripherals (namely terminals, modems, printers, keyboards, scanners, mice, monitors, speakers, disc drives, digital cameras, mp3 players and video recorders), blank diskettes and disc drives; telecommunications equipment, namely telephones and telephone systems, namely telephone answering machines, telephone transmitters, telephone networks, namely wires, transmitters and antennas, telephone

wires, teleprinters, teletypewriters and parts thereof, caller identification boxes, radio telephone equipment and accessories, namely call boxes and call box systems comprised of transmitters, dialling assemblies, telephone units, audio operated relays, signallers, receivers, termination equipment, namely terminating channel modules, terminating multiplexers, terminating office, namely a switching centre, terminating resistors, filters, protectors and automatic signalling and control equipment, namely a key service unit which controls the signalling and switching of telephones, telemeters, wireless and cellular telephone systems, pagers, paging equipment, namely paging speakers and signalling and control units for paging, personal digital assistants, facsimile transmitters and receivers, wireless facsimile machines, personal communication equipment, namely personal digital assistants (PDA), calculators, electronic mail apparatus, namely electronic mail gateways; clock counters; storage media, namely magnetic tapes, discs, blank diskettes and CD-ROMs, all such storage media being blank; machine run blank magnetic or optical data carriers; automatic vending machines and timing mechanisms therefor; data processing equipment, namely data processors and computers; Printed matter, namely stamped and/or printed note cards of cardboard; instruction and teaching material (except apparatus), namely instructional manuals, pre-recorded audio and video cassettes, blank diskettes and videos stored with telephone directories, directories containing telefacsimile codes, telephone local area codes and classified directories; office requisites (except furniture), namely stationery, namely writing paper, pencils, pens, hole-punches, stitchers and folders.

SERVICES: Advertising services for others, namely preparing and placing advertisements, direct mail advertising and electronic billboard advertising provided to others, preparing audio-visual presentations for use in advertising; business management services, namely business appraisals, business auditing, providing business information, namely preparing business reports and conducting business research, analysis and surveys, business management planning, business management consultation, business management supervision, conducting business networking for others; Compilation, systematization and economic analysis of data and information in computer databases; retail store services relating to the sale of telecommunications and data transmission equipment; Financial services, namely credit and leasing services to its own customers in the nature of credit card services, telephone calling card services, factoring and encashment services, services of evaluation and financing of real estate; real estate services, namely appraisal for insurance claims of real estate, financial valuation of personal property and real estate, leasing of real estate, real estate agencies, real estate appraisal, real estate brokerage, land acquisition, namely real estate brokerage, real estate development, real estate equity sharing, namely managing and arranging for co-ownership of real estate, real estate escrow services, evaluating and testing of real estate for the presence of hazardous material, real estate investment, real estate listing, real estate management, real estate site selection, real estate syndication, real estate time-sharing, real estate time-sharing (vacation), real estate trustee services; Telecommunication services, namely network services, namely network call waiting services, three-party conferencing services, digital network based answering services, Internet provider services, mobile telephone services, paging services, mobile data electronic transmission services, namely wireless text

messaging, global positioning, e-mail, cellular telephone services, broadband cable network services, namely provision of analog television and radio programs, toll free number services, card-operated phone services, namely prepaid calling card services; rental of telecommunication equipment, namely for broadcasting and television; Computer programming services; database services, namely rental of access time to and operation of a database; collection and provision of data, news and information, namely services of a news agency, an Internet portal, database host, all provided via a global computer network; rental services of telecommunication equipment, data processing equipment and computers; business projection and planning services in the telecommunication field. **Priority** Filing Date: August 12, 2005, Country: GERMANY, Application No: 305 47 542.8/38 in association with the same kind of wares and in association with the same kind of services. **Used** in GERMANY on wares and on services. **Registered** in or for GERMANY on January 13, 2006 under No. 305 47 542 on wares and on services. **Proposed** Use in CANADA on wares and on services.

MARCHANDISES: Appareils et instruments électriques, électroniques, optiques, de mesure, de signalisation et de commande, pour l'enregistrement, la transmission, le traitement et la reproduction de sons, d'images ou de données, notamment enregistreurs de cassettes et de disques, amplificateurs, syntonisateurs, récepteurs, haut-parleurs, écrans de télévision, moniteurs, ordinateurs et leurs périphériques, (notamment terminaux, modems, imprimantes, claviers, numériseurs, souris, moniteurs, haut-parleurs, disques durs, appareils photo numériques, lecteurs MP3 et magnétoscopes), disquettes vierges et disques durs; équipement de télécommunication, notamment téléphones et systèmes téléphoniques, notamment répondeurs téléphoniques, microphones téléphoniques, réseaux téléphoniques, notamment fils, émetteurs et antennes, fils téléphoniques, téléimprimeurs, télécriteurs et pièces connexes, boîtes d'identification de l'appelant, équipement radiotéléphonique et accessoires, notamment cabines téléphoniques et systèmes de cabines téléphoniques comprenant des émetteurs, dispositifs de numérotation, téléphones, relais acoustiques, signaleurs, récepteurs, équipement de terminaison, notamment modules de canal de terminaison, multiplexeurs de terminaison, central de terminaison, notamment central téléphonique, résistances de terminaison, filtres, protecteurs ainsi qu'équipement de signalisation et de commande automatique, notamment coffret de commande et de commutation de téléphones, de téléètres, de systèmes téléphoniques sans fil et cellulaires, de téléavertisseurs, d'appareils de radiomessagerie, notamment de haut-parleurs de radiomessagerie ainsi que d'appareils de signalisation et de commande pour radiomessagerie, assistants numériques personnels, émetteurs et récepteurs de télécopies, télécopieurs sans fil, équipement individuel de communication, notamment assistants numériques personnels (ANP), calculatrices, appareils de courriel, notamment passerelles de courriel; compteurs d'horloge; supports de stockage, notamment bandes magnétiques, disques, disquettes et CD-ROM, tous ces supports de stockage sont vierges; supports vierges pour données magnétiques ou optiques en passage machine; distributeurs automatiques et mécanismes de synchronisation connexes; matériel de traitement de données, notamment machines de traitement de données et ordinateurs;

imprimés, nommément cartes de correspondance en carton timbrées et/ou imprimées; matériel éducatif (sauf appareils), nommément manuels d'instructions, cassettes audio et vidéo préenregistrées, disquettes vierges et vidéos contenant des annuaires téléphoniques, des annuaires de codes de télécopie, des annuaires de codes téléphoniques locaux et des annuaires de petites annonces; accessoires de bureau (sauf mobilier), nommément articles de papeterie, nommément papier à lettres, crayons, stylos, perforatrices, agrafeuses et chemises de classement. **SERVICES:** Services de publicité pour des tiers, nommément préparation et placement de publicités, publipostage et publicité sur babillards électroniques offerts à des tiers, préparation de présentations audiovisuelles pour utilisation en publicité; services de gestion d'entreprise, nommément évaluations commerciales, vérifications commerciales, diffusion de renseignements commerciaux, nommément préparation de rapports commerciaux et réalisation de recherches commerciales, d'analyses et de sondages, planification en gestion d'entreprise, consultation en gestion d'entreprise, supervision en gestion d'entreprise, réseautage d'entreprises pour des tiers; compilation, systématisation et analyse économique de données et d'informations provenant de bases de données; services de magasin de vente au détail de matériel de télécommunication et de transmission de données; services financiers, nommément services de crédit et de crédit-bail pour ses propres clients, à savoir, services de cartes de crédit, services de cartes d'appel, services d'affacturage et d'encaissement, services d'évaluation et de financement de biens immobiliers; services immobiliers, nommément évaluation pour demandes de règlement immobilières, évaluation financière de biens personnels et immobiliers, crédit-bail de biens immobiliers, agences immobilières, évaluation foncière, courtage immobilier, acquisition de terrains, nommément courtage immobilier, promotion immobilière, prêts hypothécaires avec participation à la plus-value, nommément gestion et organisation connexes de copropriété immobilière, services d'entierement de biens immobiliers, évaluation et vérification de biens immobiliers pour déceler la présence de matières dangereuses, placement immobilier, description de propriétés, gestion de biens immobiliers, choix d'emplacements à aménager, syndication immobilière, multipropriétés, multipropriétés (vacances), services de fiducie immobilière; services de télécommunication, nommément services de réseau, nommément services de mise en attente, services de conférence à trois, services de répondeur sur un réseau numérique, services de fournisseur Internet, services de téléphonie mobile, services de radiomessagerie, services de transmission électronique de données mobiles, nommément messagerie textuelle sans fil, services de positionnement mondial, de courriel, de téléphonie cellulaire, de réseau câblé à large bande, nommément offre d'émissions de télévision et de radio analogiques, services de numéros sans frais, services de téléphonie par carte, nommément services de cartes téléphoniques prépayées; location d'équipement de télécommunication, nommément pour la radio et la télévision; services de programmation informatique; services de base de données, nommément location de temps d'accès et d'utilisation d'une base de données; collecte et diffusion de données, de nouvelles et d'information, nommément services d'agence de presse, de portail Internet et d'hébergement de bases de données par un réseau informatique mondial; services de location de matériel de télécommunication, de matériel de traitement de données et d'ordinateurs; services de projection et

de planification dans le domaine des télécommunications. **Date** de priorité de production: 12 août 2005, pays: ALLEMAGNE, demande no: 305 47 542.8/38 en liaison avec le même genre de marchandises et en liaison avec le même genre de services. **Employée:** ALLEMAGNE en liaison avec les marchandises et en liaison avec les services. **Enregistrée** dans ou pour ALLEMAGNE le 13 janvier 2006 sous le No. 305 47 542 en liaison avec les marchandises et en liaison avec les services. **Emploi** projeté au CANADA en liaison avec les marchandises et en liaison avec les services.

1,289,759. 2006/02/13. Mortarless Technologies LLC, (a Minnesota limited liability company), 325 Alliance Place Northeast, Rochester, Minnesota 55906, UNITED STATES OF AMERICA **Representative for Service/Représentant pour Signification:** BORDEN LADNER GERVAIS LLP, WORLD EXCHANGE PLAZA, 100 QUEEN STREET, SUITE 1100, OTTAWA, ONTARIO, K1P1J9

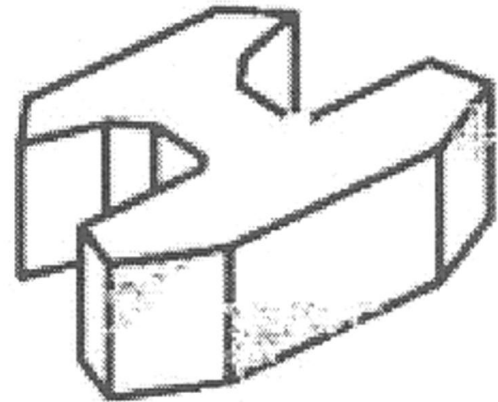

WARES: Masonry blocks for use in landscape applications. **Priority** Filing Date: February 03, 2006, Country: UNITED STATES OF AMERICA, Application No: 78/806,840 in association with the same kind of wares. **Used** in UNITED STATES OF AMERICA on wares. **Registered** in or for UNITED STATES OF AMERICA on October 24, 2006 under No. 3,164,296 on wares. **Proposed** Use in CANADA on wares. **Benefit** of section 14 is claimed on wares.

MARCHANDISES: Blocs de maçonnerie pour utilisation dans l'aménagement paysager. **Date** de priorité de production: 03 février 2006, pays: ÉTATS-UNIS D'AMÉRIQUE, demande no: 78/806,840 en liaison avec le même genre de marchandises. **Employée:** ÉTATS-UNIS D'AMÉRIQUE en liaison avec les marchandises. **Enregistrée** dans ou pour ÉTATS-UNIS D'AMÉRIQUE le 24 octobre 2006 sous le No. 3,164,296 en liaison avec les marchandises. **Emploi** projeté au CANADA en liaison avec les marchandises. **Le** bénéfice de l'article 14 de la Loi sur les marques de commerce est revendiqué en liaison avec les marchandises.

1,289,854. 2006/02/14. Pharmaxis Ltd, Unit 2, 10 Rodborough Road, Frenchs Forest, New South Wales, 2086, AUSTRALIA
Representative for Service/Représentant pour Signification: BERESKIN & PARR LLP, SCOTIA PLAZA, 40 KING STREET WEST, 40th FLOOR, TORONTO, ONTARIO, M5H3Y2

ARIDOL

WARES: Pharmaceutical preparations to assist in the diagnosis and management of asthma; pharmaceutical preparations to assist in the diagnosis and prevention of diseases, disorders, conditions or ailments associated with the respiratory system; pharmaceutical preparations to aid in the diagnosis and management of chronic obstructive pulmonary diseases and disorders. **Used** in AUSTRALIA on wares. **Registered** in or for AUSTRALIA on May 10, 2002 under No. 912548 on wares. **Proposed** Use in CANADA on wares.

MARCHANDISES: Préparations pharmaceutiques favorisant le diagnostic et le traitement de l'asthme; préparations pharmaceutiques pour aider au diagnostic et à la prévention des maladies, des troubles, des états ou des malaises associés à l'appareil respiratoire; préparations pharmaceutiques pour aider au diagnostic et au traitement des bronchopneumopathies chroniques obstructives. **Employée:** AUSTRALIE en liaison avec les marchandises. **Enregistrée** dans ou pour AUSTRALIE le 10 mai 2002 sous le No. 912548 en liaison avec les marchandises. **Emploi** projeté au CANADA en liaison avec les marchandises.

1,289,866. 2006/02/14. Canadian Tire Corporation, Limited, 2180 Yonge Street, Toronto, ONTARIO M4P 2V8
Representative for Service/Représentant pour Signification: CASSELS BROCK & BLACKWELL LLP, SCOTIA PLAZA, SUITE 2100, 40 KING STREET WEST, TORONTO, ONTARIO, M5H3C2

CASH ADVANTAGE PLATINUM

SERVICES: Providing debit, credit, charge card and related services, namely identification for cheque cashing purposes, cash advances; providing financial credit services through the medium of a credit card; providing discounts based on the frequency and quantity of purchases by individual credit card holders. **Proposed** Use in CANADA on services.

SERVICES: Offre de cartes de débit, de crédit, de paiement ainsi que de services connexes, nommément identification à des fins d'encaissement de chèques, avances de fonds; offre de services de crédit financier au moyen d'une carte de crédit; offre de réductions en fonction de la fréquence et de la quantité d'achats faits par des titulaires de carte de crédit. **Emploi** projeté au CANADA en liaison avec les services.

1,290,184. 2006/02/16. Locat S.p.A. and Sanpaolo Leasint S.p.A., a Partnership, P.zza di Porta Santo Stefano, 3-Bologna, ITALY
Representative for Service/Représentant pour Signification: GOWLING LAFLEUR HENDERSON LLP, 1 MAIN STREET WEST, HAMILTON, ONTARIO, L8P4Z5

ALCOTT

WARES: Clothing namely; trousers, pants, evening dresses, suits, skirts, miniskirts, coats, pullovers, sweaters, jackets, blazers, blouses, shorts, shirts, t-shirts, polo-shirts, robes, one and two pieces swimsuits, swimwear, beach robes, belts, neckties, foulards, scarves, wristband, waitcoats, hats, caps, socks, footwear, namely, shoes. **Proposed** Use in CANADA on wares.

MARCHANDISES: Vêtements, nommément pantalons, robes du soir, tailleurs, jupes, minijupes, manteaux, pulls, chandails, vestes, blazers, chemisiers, shorts, chemises, tee-shirts, chemises polo, peignoirs, maillots de bain une et deux pièces, vêtements de bain, peignoirs de plage, ceintures, cravates, écharpes, foulards, serre-poignets, gilets, chapeaux, casquettes, chaussettes, articles chaussants, nommément chaussures. **Emploi** projeté au CANADA en liaison avec les marchandises.

1,290,896. 2006/02/22. CollegeNET, Inc., 805 S.W. Broadway, Suite 1600, Portland, Oregon, 97205, UNITED STATES OF AMERICA
Representative for Service/Représentant pour Signification: CLARK WILSON LLP, 800 - 885 WEST GEORGIA STREET, VANCOUVER, BRITISH COLUMBIA, V6C3H1

REAL-TIME BENCHMARKING

SERVICES: (1) Provision of access to data or documents stored electronically in central files relating to managing college and business facilities, managing campus capacity, managing class, meeting and event scheduling, and managing space and resources allocation. (2) Computer services, namely, hosting for others of computer application software for searching and retrieving information from databases and computer networks, all of the foregoing information in the fields of managing college and business facilities, managing campus capacity, managing class, meeting and event scheduling, and managing space and resources allocation. **Used** in CANADA since at least as early as July 15, 2005 on services. **Priority** Filing Date: August 22, 2005, Country: UNITED STATES OF AMERICA, Application No: 78/697,829 in association with the same kind of services (1); August 22, 2005, Country: UNITED STATES OF AMERICA, Application No: 78/697,834 in association with the same kind of services (2). **Used** in UNITED STATES OF AMERICA on services. **Registered** in or for UNITED STATES OF AMERICA on July 08, 2008 under No. 3,464,083 on services (1); UNITED STATES OF AMERICA on August 19, 2008 under No. 3,490,292 on services (2).

SERVICES: (1) Offre d'accès à des données ou à des documents stockés électroniquement dans des fichiers centraux ayant trait à la gestion d'établissements d'études supérieures et d'installations commerciales, à la gestion de la capacité d'accueil de campus, à la gestion de la planification des classes, des

réunions et des événements ainsi qu'à la gestion de la répartition de l'espace et des ressources. (2) Services informatiques, notamment hébergement pour des tiers de logiciels d'application pour la recherche et l'extraction d'information contenue dans des bases de données et des réseaux informatiques, tous les renseignements susmentionnés dans les domaines de la gestion d'établissements d'études supérieures et d'installations commerciales, de la gestion de la capacité d'accueil de campus, de la gestion de la planification des classes, des réunions et des événements ainsi que de la gestion de la répartition de l'espace et des ressources. **Employée** au CANADA depuis au moins aussi tôt que le 15 juillet 2005 en liaison avec les services. **Date** de priorité de production: 22 août 2005, pays: ÉTATS-UNIS D'AMÉRIQUE, demande no: 78/697,829 en liaison avec le même genre de services (1); 22 août 2005, pays: ÉTATS-UNIS D'AMÉRIQUE, demande no: 78/697,834 en liaison avec le même genre de services (2). **Employée**: ÉTATS-UNIS D'AMÉRIQUE en liaison avec les services. **Enregistrée** dans ou pour ÉTATS-UNIS D'AMÉRIQUE le 08 juillet 2008 sous le No. 3,464,083 en liaison avec les services (1); ÉTATS-UNIS D'AMÉRIQUE le 19 août 2008 sous le No. 3,490,292 en liaison avec les services (2).

1,291,732. 2006/02/17. JOHNSON & JOHNSON, a legal entity, One Johnson & Johnson Plaza, New Brunswick, New Jersey 08933-7001, UNITED STATES OF AMERICA **Representative for Service/Représentant pour Signification:** SHAPIRO COHEN, Suite 200, 411 Legget Drive, P.O. Box 13002, Ottawa, ONTARIO, K2K3C9

SEE WHAT HAPPENS

WARES: Massage oils and personal lubricants. **Used** in CANADA since at least as early as February 10, 2006 on wares. **Priority** Filing Date: September 07, 2005, Country: UNITED STATES OF AMERICA, Application No: 78/708,175 in association with the same kind of wares.

MARCHANDISES: Huiles de massage et lubrifiants à usage personnel. **Employée** au CANADA depuis au moins aussi tôt que le 10 février 2006 en liaison avec les marchandises. **Date** de priorité de production: 07 septembre 2005, pays: ÉTATS-UNIS D'AMÉRIQUE, demande no: 78/708,175 en liaison avec le même genre de marchandises.

1,292,233. 2006/03/02. Emergency Nurses Association, 915 Lee Street, Des Plaines, ILLINOIS 60016, UNITED STATES OF AMERICA **Representative for Service/Représentant pour Signification:** OGILVY RENAULT LLP/S.E.N.C.R.L., S.R.L., 500, GRANDE-ALLÉE EST, 2E ETAGE, QUÉBEC, QUÉBEC, G1R2J7

AEN
Academy of Emergency Nursing

SERVICES: Educational services, namely, providing incentives to individuals to demonstrate excellence in the field of emergency nursing through the issuance of honors, awards or fellowships. **Used** in CANADA since as early as November 2004

on services. **Priority** Filing Date: February 21, 2006, Country: UNITED STATES OF AMERICA, Application No: 78/819936 in association with the same kind of services.

SERVICES: Services éducatifs, notamment offre de récompenses à des personnes pour souligner l'excellence dans le domaine des soins infirmiers en urgence par l'attribution de distinctions, de prix ou de bourses. **Employée** au CANADA depuis aussi tôt que novembre 2004 en liaison avec les services. **Date** de priorité de production: 21 février 2006, pays: ÉTATS-UNIS D'AMÉRIQUE, demande no: 78/819936 en liaison avec le même genre de services.

1,292,259. 2006/03/02. Réseau Salut Voisin Inc./Hello Neighbour Network Inc., 20713 Lakeshore, Baie D'Urfe, QUEBEC H9X 1R6 **Representative for Service/Représentant pour Signification:** MCDERMID TURNBULL & ASSOCIATES, SUITE 1, SUTTON HOUSE, 186 SUTTON PLACE, BEACONSFIELD, QUEBEC, H9W5S3

ASK YOUR NEIGHBOUR

SERVICES: Direct marketing advertising services for others namely, creating and disseminating advertising, promotional and marketing communications directly to consumers at point of sale, by mail or via electronic or wireless media; market analysis services; market research services; Operation of an Internet website offering information in the fields of arts and leisure, namely cooking, community and social events, education in the field of computer software application, early childhood education, language training, university and college courses, entertainment, finance, Electronics, namely automobile electronics, office equipment electronics, musical electronic equipment, photographic electronic equipment, home entertainment systems, Physical and mental health, Gardening, Lifestyle, namely, cosmetics, exercise, fashion, home renovation, pet care, nutrition, real estate, sports and travel, Providing access to a computer database and/or electronic bulleting board in the fields of community and social events, cooking, job postings and career opportunities, legal information, university courses, language training, movie guides, video games, shopping directory, directory to locate professionals in a variety of fields; Providing, via the Internet information and advice on a variety of topics over which the applicant has no direct control; Providing online discussion forums whereby consumers can directly answer and pose questions on a wide variety of topics over which the applicant has no direct control. **Proposed** Use in CANADA on services.

SERVICES: Services de marketing direct pour des tiers, notamment création et diffusion de communications de publicité, de promotion et de marketing directement aux consommateurs aux points de vente, par la poste ou par des supports électroniques ou sans fil; services d'étude de marché; services d'étude de marché; exploitation d'un site Web d'information dans les domaines des arts et des loisirs, notamment de la cuisine, des événements communautaires et sociaux, de l'éducation dans le domaine de l'application logicielle, de l'éducation des jeunes enfants, des cours de langue, des cours au collège et à l'université, du divertissement, de la finance, des appareils électroniques, notamment des appareils électroniques pour automobiles, des appareils

électroniques de bureau, du matériel électronique musical, du matériel électronique de photographie, des systèmes de divertissement maison, de la santé physique et mentale, du jardinage, du style de vie, notamment des cosmétiques, de l'exercice, de la mode, de la rénovation de maisons, des soins aux animaux de compagnie, de l'alimentation, de l'immobilier, du sport et du voyage, offre d'accès à une base de données et/ou à un babillard électronique dans les domaines des événements communautaires et sociaux, de la cuisine, des offres d'emplois et des perspectives de carrière, de l'informatique juridique, des cours à l'université, des cours de langue, des horaires de cinéma, des jeux vidéo, des répertoires de magasinage, des répertoires de professionnels dans un grand nombre de domaines; offre d'information et de conseils par Internet sur différents sujets qui ne relèvent pas du requérant; offre de forums de discussion en ligne où les consommateurs peuvent répondre à des questions et en poser sur un grand nombre de sujets qui ne relèvent pas du requérant. **Emploi** projeté au CANADA en liaison avec les services.

1,293,011. 2006/03/09. Qiagen GmbH, 1, Qiagen Str., 40724 Hilden, GERMANY **Representative for Service/Représentant pour Signification:** SMART & BIGGAR, SUITE 900, 55 METCALFE STREET, P.O. BOX 2999, STATION D, OTTAWA, ONTARIO, K1P5Y6

EPITECT

WARES: Chemical, biochemical and biotechnological products for industrial and scientific purposes, reagents and solvents (except those for purposes in human medicine and veterinary medicine) sample preparation, modification and manipulation of cells as well as for labelling, separation, isolation, purification and/or analysis of natural or synthetic biopolymers, namely nucleic acids, proteins, macromolecules, and biological active substances; kits comprising chemical products, sample preparation, modification and manipulation of cells as well as for labelling, separation, isolation, purification and for analysis of natural or synthetic biopolymers, namely nucleic acids, proteins, macromolecules from biological active substances, namely nucleic acids from biological and biochemical sample materials; products for medical and veterinary purposes, namely diagnostic preparations for the preparation of samples, modification and manipulation of cells as well as for labelling, separation, isolation, purification and/or analysis of biopolymers, namely nucleic acids, proteins, macromolecules and biologically active substances; chemical, biochemical and biological products for diagnostic purposes, namely reagents and solvents for sample preparation, modification and manipulation of cells as well as for labelling, separation, isolation, purification and/or analysis of natural or synthetic biopolymers, namely nucleic acids, proteins, macromolecules and biologically active substances for diagnostic purposes; kits comprising products for medical and veterinary medical diagnostic purposes, namely for sample preparation, modification and manipulation of cells as well as for labelling, separation, isolation, purification, amplification and/or analysis of natural or synthetic biopolymers, namely nucleic acids from biological, biochemical sample material; scientific apparatus, instruments and equipments, for research and teaching purposes and laboratory equipment, measuring apparatus and instruments for the use of products for medical or

veterinary medical diagnostic purposes, namely for the amplification, modification, analysis, separation, purification, and/or isolation of biopolymers, namely biopolymers from biological or biochemical sample material, proteins and macromolecules. **Priority** Filing Date: September 13, 2005, Country: GERMANY, Application No: 305 54 692.9 in association with the same kind of wares. **Proposed Use** in CANADA on wares.

MARCHANDISES: Produits chimiques, biochimiques et biotechnologiques à usage industriel et scientifique, réactifs et solvants (sauf ceux qui sont utilisés en médecine humaine et vétérinaire) pour la préparation d'échantillons, la modification et la manipulation de cellules ainsi que le marquage, la séparation, l'isolation, la purification et/ou l'analyse de biopolymères naturels ou synthétiques, notamment acides nucléiques, protéines, macromolécules et substances biologiques actives; trousse pour produits chimiques, pour la préparation d'échantillons, la modification et la manipulation de cellules ainsi que pour le marquage, la séparation, l'isolation, la purification et l'analyse de biopolymères naturels ou synthétiques, notamment acides nucléiques, protéines, macromolécules de substances biologiques actives, notamment acides nucléiques provenant d'échantillons biologiques et biochimiques; produits à usage médical et vétérinaire, notamment produits de diagnostic pour la préparation d'échantillons, la modification et la manipulation de cellules ainsi que pour le marquage, la séparation, l'isolation, la purification et l'analyse de biopolymères, notamment acides nucléiques, protéines, macromolécules et substances biologiquement actives; produits chimiques, biochimiques et biologiques pour le diagnostic, notamment réactifs et solvants pour la préparation d'échantillons, la modification et la manipulation de cellules ainsi que pour le marquage, la séparation, l'isolation, la purification et/ou l'analyse de biopolymères naturels ou synthétiques, notamment acides nucléiques, protéines, macromolécules et substances biologiquement actives aux fins de diagnostic; trousse comprenant des produits à usage diagnostique médical et vétérinaire, notamment pour la préparation d'échantillons, la modification et la manipulation de cellules ainsi que pour le marquage, la séparation, l'isolation, la purification et/ou l'analyse de biopolymères naturels ou synthétiques, notamment acides nucléiques provenant d'échantillons biologiques, biochimiques; appareils, instruments, équipement scientifiques pour la recherche et l'enseignement et matériel de laboratoire, appareils et instruments de mesure pour l'utilisation de produits aux fins de diagnostic médical ou vétérinaire, notamment pour l'amplification, la modification, l'analyse, la séparation, la purification, et/ou l'isolement de biopolymères, notamment de biopolymères provenant d'échantillons biologiques ou biochimiques, de protéines et de macromolécules. **Date** de priorité de production: 13 septembre 2005, pays: ALLEMAGNE, demande no: 305 54 692.9 en liaison avec le même genre de marchandises. **Emploi** projeté au CANADA en liaison avec les marchandises.

1,294,030. 2006/03/16. Toyo Gosei Co., Ltd., 1603, Kamimiyoden, Ichikawa-shi, CHIBA 272-0012, JAPAN
Representative for Service/Représentant pour Signification: MARKS & CLERK, 280 SLATER STREET, SUITE 1800, P.O. BOX 957, STATION B, OTTAWA, ONTARIO, K1P5S7

TOYO GOSEI

The translation provided by the applicant of the word TOYO is THE EAST or THE ORIENT and the translation of GOSEI is SYNTHESIS.

WARES: Industrial organic compounds, namely: esters, ketones, alcohols, iodonium salts, sulfonium salts, azido compounds, naphthoquinonediazido sulfonic acid esters, and 1,2-Naphthoquinone-2-diazido-5-sulfonyl chloride; chemical agents, namely: photoacid generators; unprocessed plastics, namely: styrene polymers, methacrylate vinylmonomer copolymers, and methacrylate copolymers; photosensitive polymers in the form of liquid or powder for use in the manufacture of photoresists for semiconductors or liquid crystal displays; photosensitive composition consisting of a plurality of naphthoquinonediazido sulfonic acid esters in the form of powder for use in the manufacture of photoresists for semiconductors or liquid crystal displays. **Proposed Use in CANADA on wares.**

Selon le requérant, la traduction anglaise du mot TOYO est THE EAST ou THE ORIENT et celle du mot GOSEI est SYNTHESIS.

MARCHANDISES: Composés organiques industriels, nommément esters, cétones, alcools, sels d'iodonium, sels de sulfonium, azides, esters d'acide sulfonique de naphthoquinone diazoïque et chlorure de naphthoquinone-1, 2 diazido-2 sulfonyle-5; agents chimiques, nommément générateurs photoacides; plastiques non transformés, nommément polymères de styrène, copolymères de monomère vinylique méthacrylique et copolymères méthacryliques; polymères photosensibles en liquide ou en poudre pour utilisation dans la fabrication de photorésistants pour les semiconducteurs ou les écrans à cristaux liquides; composés photosensibles constitués de plusieurs esters d'acide sulfonique de naphthoquinone diazoïque en poudre pour utilisation dans la fabrication de photorésistants pour les semiconducteurs ou les écrans à cristaux liquides. **Emploi projeté au CANADA en liaison avec les marchandises.**

1,295,608. 2006/03/28. Qiagen GmbH, Qiagen Str. 1, 40724 Hilden, GERMANY **Representative for Service/Représentant pour Signification:** SMART & BIGGAR, SUITE 900, 55 METCALFE STREET, P.O. BOX 2999, STATION D, OTTAWA, ONTARIO, K1P5Y6

NEXTAL

WARES: Chemical, biochemical and biotechnological products for industrial and scientific purposes, reagents and solvents (except those for purposes in human medicine and veterinary medicine) sample preparation, modification and manipulation of cells as well as for labelling, separation, isolation, purification and/or analysis of natural or synthetic biopolymers, namely nucleic acids, proteins, macromolecules, and biological active

substances; kits comprising chemical products, sample preparation, modification and manipulation of cells as well as for labelling, separation, isolation, purification and for analysis of natural or synthetic biopolymers, namely nucleic acids, proteins, macromolecules from biological active substances, namely nucleic acids from biological and biochemical sample materials; products for medical and veterinary purposes, namely diagnostic preparations for the preparation of samples, modification and manipulation of cells as well as for labelling, separation, isolation, purification and/or analysis of biopolymers, namely nucleic acids, proteins, macromolecules and biologically active substances; chemical, biochemical and biological products for diagnostic purposes, namely reagents and solvents for sample preparation, modification and manipulation of cells as well as for labelling, separation, isolation, purification and/or analysis of natural or synthetic biopolymers, namely nucleic acids, proteins, macromolecules and biologically active substances for diagnostic purposes; kits comprising products for medical and veterinary medical diagnostic purposes, namely for sample preparation, modification and manipulation of cells as well as labelling, separation, isolation, purification, amplification and/or analysis of natural or synthetic biopolymers, namely nucleic acids from biological, biochemical sample material; scientific apparatus, instruments and equipments, for research and teaching purposes and laboratory equipment, measuring apparatus and instruments for the use of products for medical or veterinary medical diagnostic purposes, namely for the amplification, modification, analysis, separation, purification, and/or isolation of biopolymers, namely biopolymers from biological or biochemical sample material, proteins and macromolecules. **Priority Filing Date:** October 07, 2005, **Country:** GERMANY, **Application No:** 305 59 679.9 in association with the same kind of wares. **Proposed Use in CANADA on wares.**

MARCHANDISES: Produits chimiques, biochimiques et biotechnologiques à usage industriel et scientifique, réactifs et solvants (sauf ceux qui sont utilisés en médecine humaine et vétérinaire) pour la préparation d'échantillons, la modification et la manipulation de cellules ainsi que le marquage, la séparation, l'isolement, la purification et/ou l'analyse de biopolymères naturels ou synthétiques, nommément acides nucléiques, protéines, macromolécules et substances biologiques actives; trousseaux comprenant des produits chimiques pour la préparation d'échantillons, la modification et la manipulation de cellules ainsi que pour le marquage, la séparation, l'isolement, la purification et l'analyse de biopolymères naturels ou synthétiques, nommément acides nucléiques, protéines, macromolécules de substances biologiques actives, nommément acides nucléiques provenant d'échantillons biologiques et biochimiques; produits à usage médical et vétérinaire, nommément produits de diagnostic pour la préparation d'échantillons, la modification et la manipulation de cellules ainsi que pour le marquage, la séparation, l'isolement, la purification et l'analyse de biopolymères naturels ou synthétiques, nommément acides nucléiques, protéines, macromolécules et substances biologiquement actives; produits chimiques, biochimiques et biologiques pour le diagnostic, nommément réactifs et solvants pour la préparation d'échantillons, la modification et la manipulation de cellules ainsi que pour le marquage, la séparation, l'isolement, la purification et/ou l'analyse de biopolymères naturels ou synthétiques, nommément acides nucléiques, protéines, macromolécules et

substances biologiquement actives aux fins de diagnostic; trousseaux comprenant des produits à usage diagnostique médical et vétérinaire, notamment pour la préparation d'échantillons, la modification et la manipulation de cellules ainsi que pour le marquage, la séparation, l'isolement, la purification, l'amplification et/ou l'analyse de biopolymères naturels ou synthétiques, notamment acides nucléiques provenant d'échantillons biologiques, biochimiques; appareils, instruments, équipement scientifiques pour la recherche et l'enseignement et matériel de laboratoire, appareils et instruments de mesure pour l'utilisation de produits aux fins de diagnostic médical ou vétérinaire, notamment pour l'amplification, la modification, l'analyse, la séparation, la purification, et/ou l'isolement de biopolymères, notamment de biopolymères provenant d'échantillons biologiques ou biochimiques, de protéines et de macromolécules. **Date** de priorité de production: 07 octobre 2005, pays: ALLEMAGNE, demande no: 305 59 679.9 en liaison avec le même genre de marchandises. **Emploi** projeté au CANADA en liaison avec les marchandises.

1,295,674. 2006/03/28. Ripley's Niagara Water Park Resort, LP, 3950 Victoria Ave., Niagara Falls, ONTARIO L2E 7M8 **Representative for Service/Représentant pour Signification:** BERESKIN & PARR LLP, SCOTIA PLAZA, 40 KING STREET WEST, 40th FLOOR, TORONTO, ONTARIO, M5H3Y2

SOAK YOURSELF

WARES: Key chains; stationery, namely writing paper, note pads, note cards; mugs; glassware, namely drinking glasses; spoons, namely decorative collectible spoons; paperweights; printed publications, namely cartoons, sketches, drawings, illustrations published as contributions to and components of newspapers, periodicals, books and advertising matter; fridge magnets; rubber masks for recreational use, namely Halloween and dress up masks; calendars; toys and playthings, namely plush toys and plastic action figures; board games and playing accessories, comprising, game pawns, playing cards, and supplementary card packs, jigsaw puzzles; and children's card games; pocketbooks; comic books; playing cards; novelty cards, namely flash cards; ashtrays, postcards and posters; educational microsoftware, namely computer games and DVDs and CDs; confectionery, namely candy, gum and ice cream and frozen ices; jewelry. **SERVICES:** Entertainment services, namely, the operation of an indoor water park within a resort complex; the operation of museums, displays and exhibits and the operation of gift shops. **Proposed** Use in CANADA on wares and on services.

MARCHANDISES: Chaînes porte-clés; articles de papeterie, notamment papier à lettres, blocs-notes, cartes de correspondance; grandes tasses; articles de verrerie, notamment verres; cuillères, notamment cuillères décoratives de collection; presse-papiers; publications imprimées, notamment dessins animés, croquis, dessins, illustrations publiés comme des contributions à des journaux, des périodiques, des livres et du matériel publicitaire ainsi que comme des éléments de ces derniers; aimants pour réfrigérateur; masques de caoutchouc à usage récréatif, notamment masques d'Halloween et de déguisement; calendriers; jouets et articles de jeu, notamment jouets en peluche et figurines d'action en plastique; jeux de plateau et

accessoires de jeux comprenant des pions de jeu, des cartes à jouer et des paquets de cartes supplémentaires, casse-tête; jeux de cartes pour enfants; carnets; livres de bandes dessinées; cartes à jouer; cartes de fantaisie, notamment cartes éclair; cendriers, cartes postales et affiches; microdidacticiels, notamment jeux informatiques, DVD et CD; confiseries, notamment bonbons, gomme, crème glacée et glaces; bijoux. **SERVICES:** Services de divertissement, notamment exploitation d'un parc aquatique intérieur dans un centre de villégiature; exploitation de musées, de présentations et d'expositions ainsi qu'exploitation de boutiques de cadeaux. **Emploi** projeté au CANADA en liaison avec les marchandises et en liaison avec les services.

1,296,606. 2006/04/04. FLOS S.p.A., Via Angelo Faini 2, 25073 Bovezzo (BRESCIA), ITALY **Representative for Service/Représentant pour Signification:** RIDOUT & MAYBEE LLP, 225 King Street West, 10th Floor, TORONTO, ONTARIO, M5V3M2

FLOS

WARES: chandeliers, ground lamps, wall lamps, table lamps and lighting fixtures. **SERVICES:** business administration, and management services relating to the field of lighting technology, lighting design, electrical instructions and lighting fixtures; providing information for the benefit of the public in the fields of lighting design and technology, namely communicating through the distribution of catalogues and graphic images, production of showroom displays and through means of public exhibitions relating to the lighting fixtures and lighting design industry; services related to the management of retail shops relating to the field of lighting technology, lighting design and electrical and lighting fixtures. **Used** in ITALY on wares. **Registered** in or for ITALY on April 03, 1970 under No. 244051 on wares. **Proposed** Use in CANADA on wares and on services.

MARCHANDISES: Lustres, lampes sur pied, appliques, lampes de table et appareils d'éclairage. **SERVICES:** Service d'administration et de gestion d'entreprise dans les domaines de la technologie d'éclairage, de la conception d'éclairage, des modes d'emploi d'appareils électriques et d'éclairage; diffusion d'information à la population dans les domaines de la conception et de la technologie d'éclairage, notamment communication par la distribution de catalogues et d'illustrations, par la fabrication de présentoirs de salle d'exposition et par l'organisation d'expositions publiques ayant trait aux appareils d'éclairage et à l'industrie de la conception d'éclairage; services ayant trait à la gestion de magasins de détail dans les domaines de la technologie d'éclairage, de la conception d'éclairage ainsi que des appareils électriques et d'éclairage. **Employée:** ITALIE en liaison avec les marchandises. **Enregistrée** dans ou pour ITALIE le 03 avril 1970 sous le No. 244051 en liaison avec les marchandises. **Emploi** projeté au CANADA en liaison avec les marchandises et en liaison avec les services.

1,296,608. 2006/04/04. Cost Effective Healthcare Inc., 427 Tanglewood Drive, Kingston, ONTARIO K7M 7V8
Representative for Service/Représentant pour Signification:
 RIDOUT & MAYBEE LLP, 4TH FLOOR, 100 MURRAY STREET,
 OTTAWA, ONTARIO, K1N0A1

INSIDERMEDICINE

WARES: books in print and electronic form; newsletters in print and electronic form; journals in print and electronic form, research protocols, namely, research methods and procedures in print and electronic form, forms and reports pertaining to surgery, and informational diagnostic tests and procedures on which the research protocols are based in print and electronic form; pre-recorded electronic informational videos available via Internet; all of the aforementioned wares pertaining to healthcare, medicine and surgery topics; risk assessment computer software relating to surgery for use in downloading, transmitting, receiving, editing, extracting, encoding, decoding, playing, storing and organizing data, namely, pre-recorded audio and video data regarding surgical methods and procedures and possible risks; pre-recorded electronic sound, video and data recordings, namely, computer, digital and electronic files containing information on healthcare, medicine and surgery topics, namely, instruction, news and general information pertaining to diagnosis and treatment of medical conditions; digital cameras; handheld and mobile personal digital assistants (PDAs), cell phones and portable computers for the sending and receiving of telephone calls, faxes, electronic mail, and other digital data; handheld and mobile personal digital assistants (PDAs), cell phones and portable computers for the downloading, transmitting, encoding, editing, playing and storage of data, namely, audio and video recordings on healthcare, medicine and surgery topics. **SERVICES:** journal club services for the purpose of increasing patient information regarding healthcare, medicine and surgery; arranging online subscriptions for the publications of others relating to healthcare, medicine and surgery topics; providing online and print advertising space for pharmaceutical, biotech, medical device manufacturers, manufacturers of nutritional supplements and vitamins, and managed care organizations; consulting, training and seminars in the field of scientific knowledge dissemination with regard to surgery; conducting research to obtain and disseminate information to patients on healthcare, medicine and surgery topics; providing of updates, via wired and wireless networks, for risk assessment computer software relating to surgery for use in downloading, transmitting, receiving, editing, extracting, encoding, decoding, playing, storing and organizing data, namely, pre-recorded audio and video data regarding surgical methods and procedures and possible risks; computer programming services; provision of computer databases and on-line information services involving downloading of information and data from the Internet relating to healthcare, medicine and surgery topics; consulting, training and seminars in the field of risk assessment about surgery; dissemination of information for patients on a variety of medical topics via a variety of media, namely print, audio, video, internet, broadband, phone, and wireless; delivery of medical information on a variety of topics to medical providers via a variety of media, namely print, audio, video, internet, broadband, phone, and wireless; consulting, training and seminars in the field of marketing and selling of

healthcare, scientific and pharmaceutical products; consulting, training and seminars in the field of healthcare, scientific and pharmaceutical knowledge dissemination; promoting disease awareness and developing medication compliance algorithms and safety modules; providing web-based advertising space for healthcare and medical practitioners. **Proposed Use in CANADA** on wares and on services.

MARCHANDISES: Livres en version imprimée et électronique; bulletins et cyberlettres; revues en version imprimée et électronique, protocoles, nommément méthodes et procédures de recherche en version imprimée et électronique, formulaires et rapports ayant trait à la chirurgie ainsi que tests et procédures diagnostiques à caractère informatif sur lesquels les protocoles de recherche sont basés, en version imprimée et électronique; vidéos d'information électroniques préenregistrées disponibles sur Internet; toutes les marchandises susmentionnées concernent les soins de santé, la médecine et la chirurgie; logiciel d'évaluation des risques ayant trait à la chirurgie pour le téléchargement, la transmission, la réception, l'édition, l'extraction, le codage, le décodage, la lecture, le stockage et l'organisation de données, nommément données audio et vidéo préenregistrées concernant les méthodes et les procédures chirurgicales ainsi que les risques éventuels connexes; sons électroniques préenregistrés, enregistrements vidéo et de données, nommément fichiers informatiques, numériques et électroniques contenant de l'information sur les soins de santé, la médecine et la chirurgie, nommément instructions, nouvelles et renseignements généraux ayant trait au diagnostic et au traitement des troubles médicaux; caméras numériques; assistants numériques personnels (ANP), téléphones cellulaires et ordinateurs portatifs pour l'envoi et la réception d'appels téléphoniques, de télécopies, de courriels et d'autres données numériques; assistants numériques personnels (ANP), téléphones cellulaires et ordinateurs portatifs pour le téléchargement, la transmission, le codage, l'édition, la lecture et le stockage de données, nommément enregistrements audio et vidéo sur les soins de santé, la médecine et la chirurgie. **SERVICES:** Services de club de revues pour mieux informer les patients sur les soins de santé, la médecine et la chirurgie; organisation d'abonnements en ligne à des publications de tiers ayant trait aux soins de santé, à la médecine et à la chirurgie; offre d'espaces publicitaires, en ligne et dans la presse pour les fabricants de produits pharmaceutiques, de produits biotechnologies et d'appareils médicaux, pour les fabricants de suppléments alimentaires et de vitamines ainsi que pour les organismes de gestion des soins; conseils, formation et conférences dans le domaine de la diffusion des connaissances scientifiques concernant la chirurgie; recherche pour obtenir et offrir de l'information aux patients sur les soins de santé, la médecine et la chirurgie; offre de mises à jour, par des réseaux câblés et sans fil, pour des logiciels d'évaluation des risques utilisés en chirurgie pour le téléchargement, la transmission, la réception, l'édition, l'extraction, le codage, le décodage, la lecture, le stockage et l'organisation des données, nommément données audio et vidéo préenregistrées concernant les méthodes et les procédures chirurgicales ainsi que les risques éventuels connexes; services de programmation informatique; offre de bases de données et de services d'information en ligne qui impliquent le téléchargement à partir d'Internet d'information et de données ayant trait aux soins de santé, à la médecine et à la chirurgie; conseils, formation et conférences dans le domaine

de l'évaluation des risques en chirurgie; diffusion d'information pour les patients sur des sujets médicaux en tous genres au moyen de divers supports, notamment les imprimés, les supports audio et vidéo, Internet, les supports à large bande, le téléphone et les supports sans fil; diffusion d'information médicale sur différents sujets aux prestataires de soins médicaux au moyen de divers supports, notamment les imprimés, les supports audio et vidéo, Internet, les supports à large bande, le téléphone et les supports sans fil; conseils, formation et conférences dans les domaines du marketing et de la vente de produits de soins de santé, scientifiques et pharmaceutiques; conseils, formation et conférences dans le domaine de la diffusion de connaissances sur les soins de santé, scientifiques et pharmaceutiques; sensibilisation sur la maladie et élaboration d'algorithmes de conformité au traitement et de modules de sécurité; offre d'espaces publicitaires sur le Web pour les professionnels de la santé et les praticiens. **Emploi** projeté au CANADA en liaison avec les marchandises et en liaison avec les services.

1,296,643. 2006/04/04. The Society of Management Accountants of Canada, 1 Robert Speck Parkway, Suite 1400, Mississauga, ONTARIO L4Z 3M3 **Representative for Service/Représentant pour Signification:** GOWLING LAFLEUR HENDERSON LLP, SUITE 1600, 1 FIRST CANADIAN PLACE, 100 KING STREET WEST, TORONTO, ONTARIO, M5X1G5

COMPTABILITÉ DE MANAGEMENT STRATÉGIQUE

WARES: Educational materials namely, management accounting guidelines in print or electronic form, management accounting standards in print or electronic form, magazines, books. **SERVICES:** Establishing and enforcing guidelines for the purpose of maintaining a uniform standard of proficiency and professional ethics among its members; training and educating in the field of management accounting; disseminating information in the field of management accounting to its members via the media of print, television, satellite, wireless telegraphy, microwave, computer, telephone, audio, video, electronic mail, the Internet and other electronic media, tapes, records, CDRoms, DVD, floppy disks, compact disks, magnetic data carriers, recording discs, through seminars, conferences, and educational programs; promoting and representing the interests of management accountants by providing a vehicle for national and international advocacy. **Proposed** Use in CANADA on wares and on services.

MARCHANDISES: Matériel éducatif, notamment lignes directrices en comptabilité de gestion, sous forme imprimée ou électronique, normes de comptabilité de gestion, sous forme imprimée ou électronique, magazines, livres. **SERVICES:** Établissement et mise en application de lignes directrices pour maintenir une norme unifiée de compétence et d'éthique professionnelle parmi ses membres; formation et éducation dans le domaine de la comptabilité de gestion; diffusion d'information à ses membres dans le domaine de la comptabilité de gestion par la presse écrite, à la télévision, par satellite, par radiotélégraphie, par micro-ondes, par ordinateur, par téléphone, en format audio, en format vidéo, par courriel, par Internet et sur

d'autres supports électroniques, sur cassettes, sur disques, sur CD-ROM, sur DVD, sur disquettes, sur disques compacts, sur supports de données magnétiques, sur disques d'enregistrement, au moyen de séminaires, de conférences et de programmes éducatifs; promotion et représentation des intérêts des comptables de gestion par l'offre d'un moyen de promotion de leurs intérêts à l'échelle nationale et internationale. **Emploi** projeté au CANADA en liaison avec les marchandises et en liaison avec les services.

1,296,652. 2006/04/04. The Society of Management Accountants of Canada, 1 Robert Speck Parkway, Suite 1400, Mississauga, ONTARIO L4Z 3M3 **Representative for Service/Représentant pour Signification:** GOWLING LAFLEUR HENDERSON LLP, SUITE 1600, 1 FIRST CANADIAN PLACE, 100 KING STREET WEST, TORONTO, ONTARIO, M5X1G5

STRATEGIC MANAGEMENT ACCOUNTANT

WARES: Educational materials namely, management accounting guidelines in print or electronic form, management accounting standards in print or electronic form, magazines, books. **SERVICES:** Establishing and enforcing guidelines for the purpose of maintaining a uniform standard of proficiency and professional ethics among its members; training and educating in the field of management accounting; disseminating information in the field of management accounting to its members via the media of print, television, satellite, wireless telegraphy, microwave, computer, telephone, audio, video, electronic mail, the Internet and other electronic media, tapes, records, CDRoms, DVD, floppy disks, compact disks, magnetic data carriers, recording discs, through seminars, conferences, and educational programs; promoting and representing the interests of management accountants by providing a vehicle for national and international advocacy. **Proposed** Use in CANADA on wares and on services.

MARCHANDISES: Matériel éducatif, notamment lignes directrices en comptabilité de gestion, sous forme imprimée ou électronique, normes de comptabilité de gestion, sous forme imprimée ou électronique, magazines, livres. **SERVICES:** Établissement et mise en application de lignes directrices pour maintenir une norme unifiée de compétence et d'éthique professionnelle parmi ses membres; formation et éducation dans le domaine de la comptabilité de gestion; diffusion d'information à ses membres dans le domaine de la comptabilité de gestion par la presse écrite, à la télévision, par satellite, par radiotélégraphie, par micro-ondes, par ordinateur, par téléphone, en format audio, en format vidéo, par courriel, par Internet et sur d'autres supports électroniques, sur cassettes, sur disques, sur CD-ROM, sur DVD, sur disquettes, sur disques compacts, sur supports de données magnétiques, sur disques d'enregistrement, au moyen de séminaires, de conférences et de programmes éducatifs; promotion et représentation des intérêts des comptables de gestion par l'offre d'un moyen de promotion de leurs intérêts à l'échelle nationale et internationale. **Emploi** projeté au CANADA en liaison avec les marchandises et en liaison avec les services.

1,297,450. 2006/04/11. Video Professor, Inc., 12055 West 2nd Place, Lakewood, Colorado 80228, UNITED STATES OF AMERICA **Representative for Service/Représentant pour Signification:** R. WILLIAM WRAY & ASSOCIATES, P.O. BOX 2760, STATION D, 151 SLATER STREET, OTTAWA, ONTARIO, K1P5W8

SOFTWARE SAVERS

WARES: Software used in the field of training, namely, software used for training and instruction in the use of computers and computer software. **SERVICES:** Computerized online retail store services and mail order services in the field of computer software and computer software updates. **Priority Filing Date:** December 01, 2005, Country: UNITED STATES OF AMERICA, Application No: 78764342 in association with the same kind of wares. **Used** in UNITED STATES OF AMERICA on wares and on services. **Registered** in or for UNITED STATES OF AMERICA on March 18, 2008 under No. 3399704 on wares and on services. **Proposed Use** in CANADA on wares and on services.

MARCHANDISES: Logiciels utilisés en formation, nommément logiciels utilisés pour la formation et l'enseignement ayant trait à l'utilisation d'ordinateurs et de logiciels. **SERVICES:** Services de magasin de détail en ligne et services de vente par correspondance de logiciels et de mises à jour de logiciels. **Date** de priorité de production: 01 décembre 2005, pays: ÉTATS-UNIS D'AMÉRIQUE, demande no: 78764342 en liaison avec le même genre de marchandises. **Employée:** ÉTATS-UNIS D'AMÉRIQUE en liaison avec les marchandises et en liaison avec les services. **Enregistrée** dans ou pour ÉTATS-UNIS D'AMÉRIQUE le 18 mars 2008 sous le No. 3399704 en liaison avec les marchandises et en liaison avec les services. **Emploi** projeté au CANADA en liaison avec les marchandises et en liaison avec les services.

1,298,822. 2006/04/24. Atomynet, Inc., Corporation Trust Center, 1209 Orange Street, Wilmington, New Castle, Delaware 19801, UNITED STATES OF AMERICA **Representative for Service/Représentant pour Signification:** RIDOUT & MAYBEE LLP, 4TH FLOOR, 100 MURRAY STREET, OTTAWA, ONTARIO, K1N0A1

MIGHTYKEY

WARES: Computer software for encrypting data and internet connections, erasing website history relating to an internet web session, creating an encrypted copy of files changed or added and sending changed or added computer files to a remote data centre; computer software for access control to websites, to files, to media, to facilities and to personnel; computer software for parental control; computer software for security for electronically transmitted credit card payment; computer software for data backup, file storage and automatic encryption; blank computer discs, computer drives and portable data carriers. **SERVICES:** Providing computer security services, namely, restricting access to and by computer networks, websites, computer files, media, individuals and facilities, parental control; providing on-line security services for electronically transmitted credit-card payments; providing back-up computer programs and facilities; providing computer data storage services and automatic

encryption for on-line computer users. **Priority Filing Date:** April 03, 2006, Country: ISRAEL, Application No: 78/852,974 in association with the same kind of wares and in association with the same kind of services. **Used** in ISRAEL on wares and on services. **Registered** in or for ISRAEL on March 29, 2006 under No. 188854 on wares and on services. **Proposed Use** in CANADA on wares and on services.

MARCHANDISES: Logiciel pour le cryptage de données et les connexions Internet, pour la suppression de l'historique de sites Web visités pendant une session de consultation Internet, pour la création de copies cryptées de fichiers modifiés ou ajoutés ainsi que pour l'envoi de fichiers modifiés ou ajoutés vers un centre de données à distance; logiciel pour le contrôle d'accès à des sites Web, à des fichiers, à du contenu, à des ressources et à des membres du personnel; logiciel de contrôle parental; logiciel de sécurité pour les paiements électroniques par carte de crédit; logiciel de sauvegarde de données, de stockage de dossiers et de cryptage automatique; disques vierges, lecteurs informatiques et supports de données portatifs. **SERVICES:** Offre de services de sécurité informatique, nommément limitation d'accès à des réseaux informatiques, des sites Web, des fichiers informatiques, du contenu, des personnes et des ressources ainsi que par ces derniers, contrôle parental; offre de services de sécurité en ligne pour des paiements électroniques par carte de crédit; offre de programmes et de ressources de sauvegarde; offre de services de stockage de données informatiques et de cryptage automatique pour les utilisateurs d'ordinateur en ligne. **Date** de priorité de production: 03 avril 2006, pays: ISRAËL, demande no: 78/852,974 en liaison avec le même genre de marchandises et en liaison avec le même genre de services. **Employée:** ISRAËL en liaison avec les marchandises et en liaison avec les services. **Enregistrée** dans ou pour ISRAËL le 29 mars 2006 sous le No. 188854 en liaison avec les marchandises et en liaison avec les services. **Emploi** projeté au CANADA en liaison avec les marchandises et en liaison avec les services.

1,298,971. 2006/04/07. BAXTER INTERNATIONAL INC., corporation of Delaware, One Baxter Parkway, Deerfield, Illinois 60015, UNITED STATES OF AMERICA **Representative for Service/Représentant pour Signification:** SIM & MCBURNEY, 330 UNIVERSITY AVENUE, 6TH FLOOR, TORONTO, ONTARIO, M5G1R7



WARES: Hyaluronidase in injectable form. **Priority Filing Date:** April 07, 2006, Country: UNITED STATES OF AMERICA, Application No: 78/856,378 in association with the same kind of wares. **Used** in UNITED STATES OF AMERICA on wares. **Registered** in or for UNITED STATES OF AMERICA on April 01, 2008 under No. 3407108 on wares. **Proposed Use** in CANADA on wares.

MARCHANDISES: Hyaluronidase sous forme injectable. **Date** de priorité de production: 07 avril 2006, pays: ÉTATS-UNIS

D'AMÉRIQUE, demande no: 78/856,378 en liaison avec le même genre de marchandises. **Employée:** ÉTATS-UNIS D'AMÉRIQUE en liaison avec les marchandises. **Enregistrée** dans ou pour ÉTATS-UNIS D'AMÉRIQUE le 01 avril 2008 sous le No. 3407108 en liaison avec les marchandises. **Emploi** projeté au CANADA en liaison avec les marchandises.

1,299,291. 2006/04/26. Daniel E. Cohen, 1202 Adrian Drive, Chaska, Minnesota 55318, UNITED STATES OF AMERICA **Representative for Service/Représentant pour Signification:** MACPHERSON LESLIE & TYERMAN LLP, 1500-1874 SCARTH STREET, REGINA, SASKATCHEWAN, S4P4E9

BODYSOUND

WARES: Electronic apparatus namely audio speakers set into foam padding and connected to an audio amplifier; electronic apparatus namely audio speakers incorporated into a chair; audio amplifiers. **Proposed** Use in CANADA on wares.

MARCHANDISES: Appareils électroniques, notamment haut-parleurs installés dans du rembourrage en mousse et reliés à un amplificateur audio; appareils électroniques, notamment haut-parleurs intégrés à une chaise; amplificateurs audio. **Emploi** projeté au CANADA en liaison avec les marchandises.

1,299,292. 2006/04/26. Daniel E. Cohen, 1202 Adrian Drive, Chaska, Minnesota 55318, UNITED STATES OF AMERICA **Representative for Service/Représentant pour Signification:** MACPHERSON LESLIE & TYERMAN LLP, 1500-1874 SCARTH STREET, REGINA, SASKATCHEWAN, S4P4E9

SOUNDNUMBER

WARES: Electronic apparatus namely audio speakers set into foam padding and connected to an audio amplifier; electronic apparatus namely audio speakers incorporated into a chair; audio amplifiers. **Proposed** Use in CANADA on wares.

MARCHANDISES: Appareils électroniques, notamment haut-parleurs installés dans du rembourrage en mousse et reliés à un amplificateur audio; appareils électroniques, notamment haut-parleurs intégrés à une chaise; amplificateurs audio. **Emploi** projeté au CANADA en liaison avec les marchandises.

1,299,717. 2006/04/28. Breakthrough Breast Cancer, 3rd Floor, Weston House, 246 High Holborn, London WC1V 7EX, UNITED KINGDOM **Representative for Service/Représentant pour Signification:** MACRAE & CO., P.O. BOX 806, STATION B, 222 SOMERSET STREET WEST, SUITE 600, OTTAWA, ONTARIO, K2P2G3



SERVICES: charitable fund-raising services; educational services in relation to the alleviation of cancer, namely public

awareness campaigns, educational seminars, meetings, distribution of informational material, providing information via the Internet, fashion benefits, charity balls, speaker programmes and focus groups; organisation of conferences and seminars in relation to the alleviation of cancer; publication of books, texts and magazines; advice on medical and scientific information relating to alleviation and prevention of cancer. **Priority** Filing Date: November 03, 2005, Country: UNITED KINGDOM, Application No: 2405565 in association with the same kind of services. **Used** in UNITED KINGDOM on services. **Registered** in or for UNITED KINGDOM on August 22, 2008 under No. 2405565 on services. **Proposed** Use in CANADA on services.

SERVICES: Services de campagnes de financement à des fins caritatives; services éducatifs ayant trait à la diminution des cas de cancer, notamment campagnes de sensibilisation du public, conférences éducatives, réunions, distribution de matériel informatif, diffusion d'information sur Internet, défilés de mode de bienfaisance, bals de bienfaisance, programmes de conférenciers et groupes de consultation thématique; organisation de conférences et de séminaires ayant trait à la diminution des cas de cancer; publication de livres, de textes et de magazines; conseils en matière d'information médicale et scientifique ayant trait à la réduction et à la prévention du cancer. **Date** de priorité de production: 03 novembre 2005, pays: ROYAUME-UNI, demande no: 2405565 en liaison avec le même genre de services. **Employée:** ROYAUME-UNI en liaison avec les services. **Enregistrée** dans ou pour ROYAUME-UNI le 22 août 2008 sous le No. 2405565 en liaison avec les services. **Emploi** projeté au CANADA en liaison avec les services.

1,299,937. 2006/04/21. ROLEX SA (a joint stock company organized under the laws of Switzerland), 3-5-7, rue François-Dussaud, Geneva, SWITZERLAND **Representative for Service/Représentant pour Signification:** SIM & MCBURNEY, 330 UNIVERSITY AVENUE, 6TH FLOOR, TORONTO, ONTARIO, M5G1R7

RINGLOCK

WARES: Watches and wristwatches. **Priority** Filing Date: November 25, 2005, Country: SWITZERLAND, Application No: 59741/2005 in association with the same kind of wares. **Used** in UNITED STATES OF AMERICA on wares. **Registered** in or for SWITZERLAND on January 19, 2006 under No. 542083 on wares. **Proposed** Use in CANADA on wares.

MARCHANDISES: Montres et montres-bracelets. **Date** de priorité de production: 25 novembre 2005, pays: SUISSE, demande no: 59741/2005 en liaison avec le même genre de marchandises. **Employée:** ÉTATS-UNIS D'AMÉRIQUE en liaison avec les marchandises. **Enregistrée** dans ou pour SUISSE le 19 janvier 2006 sous le No. 542083 en liaison avec les marchandises. **Emploi** projeté au CANADA en liaison avec les marchandises.

1,299,938. 2006/04/21. ROLEX SA (a joint stock company organized under the laws of Switzerland), 3-5-7, rue François-Dussaud, Geneva, SWITZERLAND **Representative for Service/Représentant pour Signification:** SIM & MCBURNEY, 330 UNIVERSITY AVENUE, 6TH FLOOR, TORONTO, ONTARIO, M5G1R7

ROLEX GLIDELock

WARES: A feature of a watch to attach the bracelet to the clasp, namely a clasp. **Priority** Filing Date: November 17, 2005, Country: SWITZERLAND, Application No: 59455/2005 in association with the same kind of wares. **Used** in SWITZERLAND on wares. **Registered** in or for SWITZERLAND on January 03, 2006 under No. 541381 on wares. **Proposed** Use in CANADA on wares.

MARCHANDISES: Dispositif d'une montre pour fixer le bracelet au fermoir, nommément fermoir. **Date** de priorité de production: 17 novembre 2005, pays: SUISSE, demande no: 59455/2005 en liaison avec le même genre de marchandises. **Employée:** SUISSE en liaison avec les marchandises. **Enregistrée** dans ou pour SUISSE le 03 janvier 2006 sous le No. 541381 en liaison avec les marchandises. **Emploi** projeté au CANADA en liaison avec les marchandises.

1,300,762. 2006/05/08. RHEUMINATIONS, INC., 221 East 48th Street, New York, New York 10017, UNITED STATES OF AMERICA **Representative for Service/Représentant pour Signification:** GOWLING LAFLEUR HENDERSON LLP, SUITE 2600, 160 ELGIN STREET, OTTAWA, ONTARIO, K1P1C3

RHEUMINATIONS

SERVICES: Providing funding and grants to promote research and support educational activities pertaining to the disease commonly known as lupus. **Proposed** Use in CANADA on services.

SERVICES: Offre de fonds et de subventions pour promouvoir la recherche et soutenir les activités éducatives ayant trait à la maladie communément appelée lupus. **Emploi** projeté au CANADA en liaison avec les services.

1,301,773. 2006/05/16. LOOK COMMUNICATIONS INC., 1755, Rene-Levesque East Blvd., suite 201, Montreal, QUEBEC H2K 4P6 **Representative for Service/Représentant pour Signification:** HEENAN BLAIKIE S.E.N.C.R.L., SRL/LLP, 1250 BOUL. RENE-LEVESQUE OUEST/WEST, SUITE 2500, MONTREAL, QUEBEC, H3B4Y1



WARES: (1) Telecommunication products, namely wireless or satellite handheld mobile phones, personal organizers and cellular phones and accessories, namely headphones, headsets,

batteries, car kits, chargers, charging cradles, belts, clips, holsters, cases, battery covers. (2) Telecommunication products, namely wireless or satellite handheld mobile phones, personal organizers and cellular phones to allow users to record, store, organize, transmit, manipulate and review data, namely, audio files, video files, text files and MP3 files, and allow users to receive and transmit voice communications and access the Internet. (3) Software for recording, storing, transmitting, receiving or reproducing data, namely sound files, MP3 files, image files and video files, namely analog or digital video receivers, data receivers, voice receivers, image receivers or video communication receivers; software providing access to high-speed internet and web content. (4) Computer software for connecting wireless or satellite handheld mobile phones, personal organizers and cellular phones to global communications networks, personal computers or servers to allow the synchronization of data, namely voice files, image files, video files, audio files, and sound files. **SERVICES:** (1) Telecommunication network services, namely telecommunication by wireless or satellite handheld mobile phones, personal organizers and cellular phones. (2) Interconnection services between wireless or satellite handheld mobile phones, personal organizers and cellular phones telecommunication networks and computer networks, computer servers and computers; wireless telecommunication services namely providing access to high-speed internet, web and radio content; long distance and conferencing wireless telephone services, voice processing services. (3) Maintenance services, namely maintenance and repair of wireless or satellite handheld mobile phones, personal organizers and cellular phones. (4) E-mail services; wireless data transmission services namely, transmission and reception of messages, audio files, video files, text files, MP3 files image files and voice communications. **Proposed** Use in CANADA on wares and on services.

MARCHANDISES: (1) Produits de télécommunication, nommément téléphones mobiles portatifs, agendas électroniques et téléphones cellulaires sans fil ou satellites ainsi qu'accessoires connexes, nommément écouteurs, casques d'écoute, piles, nécessaires d'automobile, chargeurs, supports de chargeur, ceintures, pinces, étuis, boîtiers, couvercles. (2) Produits de télécommunication, nommément téléphones mobiles portatifs, agendas électroniques et téléphones cellulaires sans fil ou satellites permettant aux utilisateurs d'enregistrer, de stocker, d'organiser, de transmettre, de manipuler et de visualiser des données, nommément fichiers audio, fichiers vidéo, fichiers texte et fichiers MP3, et permettant aux utilisateurs de recevoir et de transmettre des communications vocales et d'accéder à Internet. (3) Logiciels pour l'enregistrement, le stockage, la transmission, la réception ou la reproduction de données, nommément fichiers audio, fichiers MP3, fichiers d'images et fichiers vidéo, nommément récepteurs vidéo, récepteurs de données, récepteurs vocaux, récepteurs d'images ou récepteurs de communication vidéo analogiques ou numériques; logiciels donnant accès à Internet haute vitesse ainsi qu'à du contenu Web. (4) Logiciels pour la connexion de téléphones mobiles portatifs, d'agendas électroniques et de téléphones cellulaires sans fil ou satellites à des réseaux de communication mondiaux, à des ordinateurs personnels ou à des serveurs pour permettre la synchronisation des données, nommément fichiers vocaux, fichiers d'images, fichiers vidéo, fichiers audio et fichiers sonores. **SERVICES:** (1) Services de réseau de

télécommunication, nommément télécommunication par des téléphones mobiles portatifs, des agendas électroniques et des téléphones cellulaires sans fil ou satellites. (2) Services d'interconnexion entre téléphones mobiles portatifs, agendas électroniques et téléphones cellulaires sans fil et satellites ainsi qu'entre réseaux de télécommunication, réseaux informatiques, serveurs et ordinateurs; services de télécommunication sans fil, nommément offre d'un accès à Internet haute vitesse, au Web et à du contenu radio; services téléphoniques sans fil interurbains et de conférence, services de traitement de la voix. (3) Services d'entretien, nommément entretien et réparation de téléphones mobiles portatifs, d'agendas électroniques et de téléphones cellulaires sans fil ou satellites. (4) Services de courriel; services de transmission de données sans fil, nommément transmission et réception de messages, de fichiers audio, de fichiers vidéo, de fichiers texte, de fichiers MP3, de fichiers d'images et de communications vocales. **Emploi** projeté au CANADA en liaison avec les marchandises et en liaison avec les services.

1,301,774. 2006/05/16. LOOK COMMUNICATIONS INC., 1755, Rene-Levesque East Blvd., suite 201, Montreal, QUEBEC H2K 4P6 **Representative for Service/Représentant pour Signification:** HEENAN BLAIKIE S.E.N.C.R.L., SRL/LLP, 1250 BOUL. RENE-LEVESQUE OUEST/WEST, SUITE 2500, MONTREAL, QUEBEC, H3B4Y1



WARES: (1) Telecommunication products, namely wireless or satellite handheld mobile phones, personal organizers and cellular phones and accessories, namely headphones, headsets, batteries, car kits, chargers, charging cradles, belts, clips, holsters, cases, battery covers. (2) Telecommunication products, namely wireless or satellite handheld mobile phones, personal organizers and cellular phones to allow users to record, store, organize, transmit, manipulate and review data, namely, audio files, video files, text files and MP3 files, and allow users to receive and transmit voice communications and access the Internet. (3) Software for recording, storing, transmitting, receiving or reproducing data, namely sound files, MP3 files, image files and video files, namely analog or digital video receivers, data receivers, voice receivers, image receivers or video communication receivers; software providing access to high-speed internet and web content. (4) Computer software for connecting wireless or satellite handheld mobile phones, personal organizers and cellular phones to global communications networks, personal computers or servers to allow the synchronization of data, namely voice files, image files, video files, audio files, and sound files. **SERVICES:** (1) Telecommunication network services, namely telecommunication

by wireless or satellite handheld mobile phones, personal organizers and cellular phones. (2) Interconnection services between wireless or satellite handheld mobile phones, personal organizers and cellular phones telecommunication networks and computer networks, computer servers and computers; wireless telecommunication services namely providing access to high-speed internet, web and radio content; long distance and conferencing wireless telephone services, voice processing services. (3) Maintenance services, namely maintenance and repair of wireless or satellite handheld mobile phones, personal organizers and cellular phones. (4) E-mail services; wireless data transmission services namely, transmission and reception of messages, audio files, video files, text files, MP3 files image files and voice communications. **Proposed Use in CANADA** on wares and on services.

MARCHANDISES: (1) Produits de télécommunication, nommément téléphones mobiles portatifs, agendas électroniques et téléphones cellulaires sans fil ou satellites ainsi qu'accessoires connexes, nommément écouteurs, casques d'écoute, piles, nécessaires d'automobile, chargeurs, supports de chargeur, ceintures, pinces, étuis, boîtiers, couvercles. (2) Produits de télécommunication, nommément téléphones mobiles portatifs, agendas électroniques et téléphones cellulaires sans fil ou satellites permettant aux utilisateurs d'enregistrer, de stocker, d'organiser, de transmettre, de manipuler et de visualiser des données, nommément fichiers audio, fichiers vidéo, fichiers texte et fichiers MP3, et permettant aux utilisateurs de recevoir et de transmettre des communications vocales et d'accéder à Internet. (3) Logiciels pour l'enregistrement, le stockage, la transmission, la réception ou la reproduction de données, nommément fichiers audio, fichiers MP3, fichiers d'images et fichiers vidéo, nommément récepteurs vidéo, récepteurs de données, récepteurs vocaux, récepteurs d'images ou récepteurs de communication vidéo analogiques ou numériques; logiciels donnant accès à Internet haute vitesse ainsi qu'à du contenu Web. (4) Logiciels pour la connexion de téléphones mobiles portatifs, d'agendas électroniques et de téléphones cellulaires sans fil ou satellites à des réseaux de communication mondiaux, à des ordinateurs personnels ou à des serveurs pour permettre la synchronisation des données, nommément fichiers vocaux, fichiers d'images, fichiers vidéo, fichiers audio et fichiers sonores. **SERVICES:** (1) Services de réseau de télécommunication, nommément télécommunication par des téléphones mobiles portatifs, des agendas électroniques et des téléphones cellulaires sans fil ou satellites. (2) Services d'interconnexion entre téléphones mobiles portatifs, agendas électroniques et téléphones cellulaires sans fil et satellites ainsi qu'entre réseaux de télécommunication, réseaux informatiques, serveurs et ordinateurs; services de télécommunication sans fil, nommément offre d'un accès à Internet haute vitesse, au Web et à du contenu radio; services téléphoniques sans fil interurbains et de conférence, services de traitement de la voix. (3) Services d'entretien, nommément entretien et réparation de téléphones mobiles portatifs, d'agendas électroniques et de téléphones cellulaires sans fil ou satellites. (4) Services de courriel; services de transmission de données sans fil, nommément transmission et réception de messages, de fichiers audio, de fichiers vidéo, de fichiers texte, de fichiers MP3, de fichiers d'images et de communications vocales. **Emploi** projeté au CANADA en liaison avec les marchandises et en liaison avec les services.

1,301,982. 2006/05/17. Fireflower Systems Ltd., 201 Greenstone Drive, Kamloops, BRITISH COLUMBIA V2C 1N4
Representative for Service/Représentant pour Signification: DENISE E. MCCABE, (FULTON & COMPANY LLP), 300 - 350 LANSLOWNE STREET, KAMLOOPS, BRITISH COLUMBIA, V2C1Y1

FIREFLOWER

WARES: Computer software used for the collection, management, organization, integration, extraction and transmission of multiple forms of data and information.

SERVICES: Consulting, creation, implementation, technical support and maintenance services with respect to computer software for use in connection with the collection, centralization, integration and management of multiple forms of data and provision of collaboration and sharing facilities, all by means of global computer information networks; computer services, namely, providing software for the collection, centralization, integration, management, collaboration and sharing of multiple forms of data by means of global computer information networks; searching and retrieving information, sites, and other resources available on computer networks; searching databases of information by means of global computer information networks; creating indices of data and information by means of global computer information networks; providing access to on-line directories, indices and searchable databases relating to a variety of information and data available on a global computer network; recording, collecting, compiling, centralizing, integrating, managing and disseminating data and information by means of global computer information network, namely, data and information in the fields of parasites and pathogens; dissemination and transmission of data and information by means of global computer information network, about research, research results and clinical results in the fields of parasites and pathogens; recording, collecting, compiling, centralizing, integrating, managing and disseminating data and information by means of global computer information network, namely, data and information in the fields of natural health products, herbal medicines and pharmaceuticals which are available in various countries and adverse reactions to natural health products, herbal medicines and pharmaceuticals; dissemination and transmission of data and information by means of global computer information network, about research, research results and clinical results in the fields of natural health products, herbal medicines and pharmaceuticals which are available in various countries and adverse reactions to natural health products, herbal medicines and pharmaceuticals; computer services, namely application service provider featuring access to an interactive database and on-line software tools used for preparation and submission of government forms for reporting adverse reactions to natural health products, herbal medicines and pharmaceuticals. **Used** in CANADA since at least as early as August 31, 2005 on wares and on services.

MARCHANDISES: Logiciels utilisés pour la collecte, la gestion, l'organisation, l'intégration, l'extraction ainsi que la transmission de plusieurs types de données et d'information. **SERVICES:** Services de conseil, de création, d'implémentation, de soutien technique et de maintenance ayant trait aux logiciels servant à la collecte, à la centralisation, à l'intégration et à la gestion de

plusieurs types de données ainsi qu'offre d'installations pour la collaboration et le partage, tous par des réseaux informatiques mondiaux; services informatiques, notamment offre de logiciels pour la collecte, la centralisation, l'intégration, la gestion et le partage de plusieurs types de données ainsi que la collaboration connexe par des réseaux mondiaux d'information; recherche et récupération d'information, de sites et d'autres ressources disponibles sur des réseaux informatiques; recherches dans des bases de données par des réseaux informatiques mondiaux; création d'index de données et d'information par des réseaux informatiques mondiaux; offre d'accès à des répertoires, à des index et à des bases de données consultables en ligne portant sur un éventail d'informations et de données sur un réseau informatique mondial; entrée, collecte, compilation, centralisation, intégration, gestion et diffusion de données et d'information par un réseau informatique mondial, notamment de données et d'information dans les domaines des parasites et des agents pathogènes; diffusion et transmission de données et d'information par un réseau informatique mondial, sur la recherche, les résultats de recherche et les résultats cliniques dans les domaines des parasites et des agents pathogènes; entrée, collecte, compilation, centralisation, intégration, gestion et diffusion de données et d'information par un réseau informatique mondial, notamment de données et d'information dans les domaines des produits de santé naturels, des médicaments à base de plantes et des produits pharmaceutiques offerts dans différents pays ainsi que des effets indésirables des produits de santé naturels, des médicaments à base de plantes et des produits pharmaceutiques; diffusion et transmission de données et d'information par un réseau informatique mondial, sur la recherche, les résultats de recherche et les résultats cliniques dans les domaines des produits de santé naturels, des médicaments à base de plantes et des produits pharmaceutiques offerts dans différents pays ainsi que des effets indésirables des produits de santé naturels, des médicaments à base de plantes et des produits pharmaceutiques; services informatiques, notamment fournisseur de services applicatifs offrant un accès à une base de données interactive et à des outils logiciels en ligne utilisés pour la préparation et la soumission de formulaires gouvernementaux pour rapporter les effets indésirables des produits de santé naturels, des médicaments à base de plantes et des produits pharmaceutiques. **Employée** au CANADA depuis au moins aussi tôt que le 31 août 2005 en liaison avec les marchandises et en liaison avec les services.

1,302,297. 2006/05/23. Define Marketing Ltd., 673 Hillsdale Ave East, Toronto, ONTARIO M4S 1V4 **Representative for Service/Représentant pour Signification:** VICTOR NNAMDI OPARA, (HEYDARY HAMILTON PC), 439 UNIVERSITY AVENUE, SUITE 1200, TORONTO, ONTARIO, M5G1Y8

JEWISHPOKER.COM

SERVICES: Entertainment services, namely, providing on-line interactive casino facilities, conducting on-line interactive poker games, games of skill, contests, sweepstakes, lotteries and wagering, that may all be accessed over means of local and global computer and communications networks; provision of information on-line from a computer database or from the

internet in relation to gaming amusement. **Proposed Use in CANADA** on services.

SERVICES: Services de divertissement, nommément services de casinos interactifs en ligne, organisation de parties de poker interactives en ligne, jeux d'habilité, concours, sweepstakes, loteries et paris, accessibles au moyen de réseaux informatiques et de communication locaux et mondiaux; diffusion d'information en ligne à partir d'une base de données ou d'Internet ayant trait aux jeux. **Emploi** projeté au CANADA en liaison avec les services.

1,302,514. 2006/05/23. Howmedica Osteonics Corp., (a New Jersey corporation), 325 Corporate Drive, Mahwah, New Jersey 07430, UNITED STATES OF AMERICA **Representative for Service/Représentant pour Signification:** MOFFAT & CO., 1200-427 LAURIER AVENUE WEST, P.O. BOX 2088, STATION D, OTTAWA, ONTARIO, K1P5W3

RADIUS

WARES: Orthopedic implants and orthopedic instruments for the implantation of orthopedic implants, none of the foregoing for use in relation to the arm. **Priority** Filing Date: March 20, 2006, Country: UNITED STATES OF AMERICA, Application No: 78/841,440 in association with the same kind of wares. **Used** in UNITED STATES OF AMERICA on wares. **Registered** in or for UNITED STATES OF AMERICA on December 12, 2007 under No. 3,352,153 on wares.

MARCHANDISES: Implants et instruments orthopédiques pour la pose d'implants orthopédiques, aucune des marchandises susmentionnées n'est conçue pour les bras. **Date** de priorité de production: 20 mars 2006, pays: ÉTATS-UNIS D'AMÉRIQUE, demande no: 78/841,440 en liaison avec le même genre de marchandises. **Employée:** ÉTATS-UNIS D'AMÉRIQUE en liaison avec les marchandises. **Enregistrée** dans ou pour ÉTATS-UNIS D'AMÉRIQUE le 12 décembre 2007 sous le No. 3,352,153 en liaison avec les marchandises.

1,302,574. 2006/05/23. Fireflower Systems Ltd., 201 Greenstone Drive, Kamloops, BRITISH COLUMBIA V2C 1N4 **Representative for Service/Représentant pour Signification:** DENISE E. MCCABE, (FULTON & COMPANY LLP), 300 - 350 LANSLOWNE STREET, KAMLOOPS, BRITISH COLUMBIA, V2C1Y1



Fireflower Systems Limited

The right to the exclusive use of the words SYSTEMS and LIMITED is disclaimed apart from the trade-mark.

WARES: Computer software used for the collection, management, organization, integration, extraction and transmission of multiple forms of data and information.

SERVICES: Consulting, creation, implementation, technical support and maintenance services with respect to computer software for use in connection with the collection, centralization, integration and management of multiple forms of data and

provision of collaboration and sharing facilities, all by means of global computer information networks; computer services, namely, providing software for the collection, centralization, integration, management, collaboration and sharing of multiple forms of data by means of global computer information networks; searching and retrieving information, sites, and other resources available on computer networks; searching databases of information by means of global computer information networks; creating indices of data and information by means of global computer information networks; providing access to on-line directories, indices and searchable databases relating to a variety of information and data available on a global computer network; recording, collecting, compiling, centralizing, integrating, managing and disseminating data and information by means of global computer information network, namely, data and information in the fields of parasites and pathogens; dissemination and transmission of data and information by means of global computer information network, about research, research results and clinical results in the fields of parasites and pathogens; recording, collecting, compiling, centralizing, integrating, managing and disseminating data and information by means of global computer information network, namely, data and information in the fields of natural health products, herbal medicines and pharmaceuticals which are available in various countries and adverse reactions to natural health products, herbal medicines and pharmaceuticals; dissemination and transmission of data and information by means of global computer information network, about research, research results and clinical results in the fields of natural health products, herbal medicines and pharmaceuticals which are available in various countries and adverse reactions to natural health products, herbal medicines and pharmaceuticals; computer services, namely application service provider featuring access to an interactive database and on-line software tools used for preparation and submission of government forms for reporting adverse reactions to natural health products, herbal medicines and pharmaceuticals. **Used** in CANADA since at least as early as August 31, 2005 on wares and on services.

Le droit à l'usage exclusif des mots SYSTEMS et LIMITED en dehors de la marque de commerce n'est pas accordé.

MARCHANDISES: Logiciels utilisés pour la collecte, la gestion, l'organisation, l'intégration, l'extraction ainsi que la transmission de plusieurs types de données et d'information. **SERVICES:** Services de conseil, de création, d'implémentation, de soutien technique et de maintenance ayant trait aux logiciels servant à la collecte, à la centralisation, à l'intégration et à la gestion de plusieurs types de données ainsi qu'offre d'installations pour la collaboration et le partage, tous par des réseaux informatiques mondiaux; services informatiques, nommément offre de logiciels pour la collecte, la centralisation, l'intégration, la gestion et le partage de plusieurs types de données ainsi que la collaboration connexe par des réseaux mondiaux d'information; recherche et récupération d'information, de sites et d'autres ressources disponibles sur des réseaux informatiques; recherches dans des bases de données par des réseaux informatiques mondiaux; création d'index de données et d'information par des réseaux informatiques mondiaux; offre d'accès à des répertoires, à des index et à des bases de données consultables en ligne portant sur un éventail d'informations et de données sur un réseau informatique mondial; entrée, collecte, compilation, centralisation, intégration, gestion et diffusion de données et

d'information par un réseau informatique mondial, nommément de données et d'information dans les domaines des parasites et des agents pathogènes; diffusion et transmission de données et d'information par un réseau informatique mondial, sur la recherche, les résultats de recherche et les résultats cliniques dans les domaines des parasites et des agents pathogènes; entrée, collecte, compilation, centralisation, intégration, gestion et diffusion de données et d'information par un réseau informatique mondial, nommément de données et d'information dans les domaines des produits de santé naturels, des médicaments à base de plantes et des produits pharmaceutiques offerts dans différents pays ainsi que des effets indésirables des produits de santé naturels, des médicaments à base de plantes et des produits pharmaceutiques; diffusion et transmission de données et d'information par un réseau informatique mondial, sur la recherche, les résultats de recherche et les résultats cliniques dans les domaines des produits de santé naturels, des médicaments à base de plantes et des produits pharmaceutiques offerts dans différents pays ainsi que des effets indésirables des produits de santé naturels, des médicaments à base de plantes et des produits pharmaceutiques; services informatiques, nommément fournisseur de services applicatifs offrant un accès à une base de données interactive et à des outils logiciels en ligne utilisés pour la préparation et la soumission de formulaires gouvernementaux pour rapporter les effets indésirables des produits de santé naturels, des médicaments à base de plantes et des produits pharmaceutiques. **Employée** au CANADA depuis au moins aussi tôt que le 31 août 2005 en liaison avec les marchandises et en liaison avec les services.

1,302,961. 2006/05/25. Achievo Corporation, 3000 Executive Parkway, Suite 500, San Ramon, California 94583, UNITED STATES OF AMERICA **Representative for Service/Représentant pour Signification:** STIKEMAN ELLIOTT LLP, SUITE 1600, 50 O'CONNOR STREET, OTTAWA, ONTARIO, K1P6L2



SERVICES: Consulting services in the fields of computers, software, computer programming, computer software design and software engineering; computer services, namely, computer programming for others and computer software design for others. **Used** in CANADA since at least as early as February 2006 on services.

SERVICES: Services de conseil dans les domaines des ordinateurs, des logiciels, de la programmation informatique, de la conception de logiciels et du génie logiciel; services informatiques, nommément programmation informatique pour des tiers et conception de logiciels pour des tiers. **Employée** au

CANADA depuis au moins aussi tôt que février 2006 en liaison avec les services.

1,303,886. 2006/06/02. Baba Limited, Darliston P.O., Westmoreland, JAMAICA **Representative for Service/Représentant pour Signification:** OGILVY RENAULT LLP/S.E.N.C.R.L., S.R.L., 1981 MCGILL COLLEGE AVENUE, SUITE 1600, MONTREAL, QUEBEC, H3A2Y3

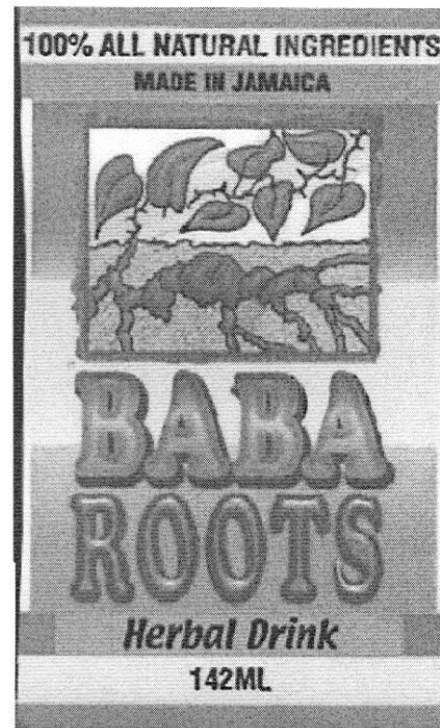

Colour is claimed as a feature of the trade-mark. The top band is green, the next band is gold, the words 100% ALL NATURAL INGREDIENTS are black; the third band is red, the words MADE IN JAMAICA are black; the fourth band is green fading to light green, the inside square border is dark brown, the leaves are green with a black border, the image behind the leaves is dark gold, the roots are dark brown with a brown background; the fifth band is gold; the sixth band is light red fading to red; the word BABA is brown fading to light red to red with a black shadow border around the word; the word ROOTS is dark grey with a black border; the seventh band is green, the words HERBAL DRINK are black; the eighth band is gold with the numbers and letters 142ML in black; and the ninth (bottom) band is red.

WARES: Clothing, namely casual, beachwear, sleepwear, sportswear, athletic, baby; footwear namely casual - men and women, children's, beach, athletic; headgear, namely caps, hats, wraps, turbans, beret, knitted headwear; coffee, tea, cocoa, sugar, rice, tapioca, sago, artificial coffee; flour and breakfast cereals made from fruit, corn, bran, wheat, oats, chocolate, and barley, bread, pastry, confectionery, namely nutri-bars made of coconut, whole wheat, nuts, raisins, dried fruits, sugar, honey, molasses, malt, ices; honey, treacle, yeast, baking powder; salt, mustard; vinegar, sauces (condiments), namely herbal, roots, hot

and spicy, barbeque, tomato all for meats, vegetables and pastas; spices; ice, beers; mineral and aerated waters and other non-alcoholic drinks, namely fruit juices, corn drinks, herbal drinks, namely sea moss, herbal tea; syrups, namely chocolate, corn, fruit, kola champagne, maple, and other preparations, namely powders, gels, sea moss extracts, irish moss extracts, fruit and juice extracts for making non-alcoholic beverages, namely non-based juices, sea moss-based juices; irish moss-based juices, fruit drinks and juices; other preparations, namely molasses, hops, fruit juices, yeast for making alcoholic beverages, namely beer, stout and roots wine; herbal drinks, namely sea moss base; drinks made from plant material, namely non-alcoholic herbal drinks. **Used** in JAMAICA on wares. **Registered** in or for JAMAICA on June 20, 2006 under No. 47,439 on wares. **Proposed** Use in CANADA on wares.

La couleur est revendiquée comme caractéristique de la marque de commerce. La bande du haut est verte, la suivante est or et les mots 100% ALL NATURAL INGREDIENTS sont noirs; la troisième bande est rouge et les mots MADE IN JAMAICA sont noirs; la quatrième bande est verte et passe au vert clair, l'encadré est brun foncé, les feuilles sont vertes au contour noir, l'image derrière les feuilles est or foncé, les racines sont brun foncé sur fond brun; la cinquième bande est or, la sixième bande est rouge clair et passe au rouge; le mot BABA est brun, il passe au rouge clair, puis au rouge et il a une ombre noire; le mot ROOTS est gris foncé au contour noir; la septième bande est verte et les mots HERBAL DRINK sont noirs; la huitième bande est or, l'expression « 142ML » est noire; la neuvième bande (celle du bas) est rouge.

MARCHANDISES: Vêtements, notamment vêtements tout-aller, vêtements de plage, vêtements de nuit, vêtements sport, vêtements d'entraînement, vêtements pour bébés; articles chaussants, notamment articles chaussants tout-aller, pour hommes, pour femmes, pour enfants, de plage et de sport; couvre-chefs, notamment casquettes, chapeaux, foulards, turbans, béret, couvre-chefs tricotés; café, thé, cacao, sucre, riz, tapioca, sagou, succédané de café; farine et céréales de déjeuner à base de fruits, de maïs, de son, de blé, d'avoine, de chocolat ou d'orge, pain, pâtisseries, confiseries, notamment barres nutritives faites de noix de coco, de blé entier, de noix, de raisins secs, de fruits séchés, de sucre, de miel, de mélasse, de malt, glaces; miel, mélasse, levure, levure chimique; sel, moutarde; vinaigre, sauces (condiments), notamment condiments aux herbes, condiments aux racines, condiments forts et épicés, condiments pour barbecue, condiments à la tomate, tous pour les viandes, les légumes et les pâtes alimentaires; épices; glace, bières; eaux minérales et gazeuses ainsi qu'autres boissons non alcoolisées, notamment jus de fruits, boissons au maïs, boissons aux plantes, notamment boissons à base de mousse de mer, tisane; sirops, notamment sirop au chocolat, sirop de maïs, sirop aux fruits, sirop pour boissons gazeuses, sirop d'érable, et autres préparations, notamment poudres, gels, extraits de mousse de mer, extraits de mousse d'Irlande, extraits de fruits et de jus pour faire des boissons non alcoolisées, notamment jus non faits de concentrés, jus à base de mousse de mer; jus à base de mousse d'Irlande, boissons aux fruits et jus de fruits; autres préparations, notamment mélasse, houblon, jus de fruits, levure pour faire des boissons alcoolisées, notamment bière, stout et vin de racines; boissons à base de plantes, notamment à base de mousse de mer; boissons à base de plantes, notamment

boissons aux plantes non alcoolisées. **Employée:** JAMAÏQUE en liaison avec les marchandises. **Enregistrée** dans ou pour JAMAÏQUE le 20 juin 2006 sous le No. 47,439 en liaison avec les marchandises. **Emploi** projeté au CANADA en liaison avec les marchandises.

1,304,458. 2006/05/26. Jennmar Corporation (a Pennsylvania corporation), P.O. Box 111253, 258 Kappa Drive, Pittsburgh, Pennsylvania 15238, UNITED STATES OF AMERICA **Representative for Service/Représentant pour Signification:** SIM & MCBURNEY, 330 UNIVERSITY AVENUE, 6TH FLOOR, TORONTO, ONTARIO, M5G1R7

INSTÁL-PLUS

WARES: (1) Mine roof bolts primarily of metal. (2) Mine roof bolts. **Priority** Filing Date: November 28, 2005, Country: UNITED STATES OF AMERICA, Application No: 78/761,565 in association with the same kind of wares (1). **Used** in UNITED STATES OF AMERICA on wares (1). **Registered** in or for UNITED STATES OF AMERICA on December 09, 2008 under No. 3,545,213 on wares (1). **Proposed** Use in CANADA on wares (2).

MARCHANDISES: (1) Boulons d'ancrage de mine faits principalement de métal. (2) Boulons d'ancrage de mine. **Date** de priorité de production: 28 novembre 2005, pays: ÉTATS-UNIS D'AMÉRIQUE, demande no: 78/761,565 en liaison avec le même genre de marchandises (1). **Employée:** ÉTATS-UNIS D'AMÉRIQUE en liaison avec les marchandises (1). **Enregistrée** dans ou pour ÉTATS-UNIS D'AMÉRIQUE le 09 décembre 2008 sous le No. 3,545,213 en liaison avec les marchandises (1). **Emploi** projeté au CANADA en liaison avec les marchandises (2).

1,304,684. 2006/06/08. MEGA Brands Inc., 4505, Hickmore, Saint-Laurent, QUEBEC H4T 1K4 **Representative for Service/Représentant pour Signification:** ROBIC, CENTRE CDP CAPITAL, 1001, SQUARE-VICTORIA, BLOC E - 8E ETAGE, MONTRÉAL, QUEBEC, H2Z2B7

MEGA BRANDS

WARES: (1) Pre-recorded video tapes, audio tapes, "pre-recorded Cds, DVDs and CD-ROMs containing computer games, music, books for children, arts and craft, interactive games and puzzles, motion picture films featuring entertainment and education for children. (2) Children's bicycles and wagons, children's car seats. (3) Children's jewellery. (4) Books and printed matter of all kinds, namely activity books, colouring books and comic books for children, stationery, namely stationery cases, paper, craft paper, construction paper, artists' materials, namely paints, watercolour paints, finger paints, paintbrushes, painting sets, drawing sets consisting of pens, pencils and paper; children's art easel and desk, office product and school supplies, namely writing pencil, coloured pencils, pens, markers, highlighters, stencils, crayons, erasers, toy stamps, markers with stamps, pre-printed panels, pencil sharpeners, chalk, slates for writing, glue, adhesive tapes, decorative glitter, flash cards, note pads, writing boards, blackboards, chalk boards, dry erase writing board, cork boards, bulletin boards, message boards,

stickers, posters, craft magnets, calendars, organizers, journals, diaries, decorative and stationery boxes with artwork thereon for colouring, instructional and teaching materials relating to general topics of interest to children, namely books, educational software featuring instruction in grammar, math, music, arts and craft, spelling, interactive games and puzzles, journals, arts and crafts products, namely arts and craft kits, plastic arts and crafts activity boxes, pompoms, feathers, threads and yarn, craft sticks, sponges, scissors, caddy, glue, glitter, sequins, beads, decorative toy gems, toy jewellery, modeling clay, dough and putty dough, hair decorations, fingernail decorations, temporary tattoos, ribbons, scrap booking kits consisting of diaries journals, paper, stickers, glue, sticks, scissors, pens, stencils, adhesive tape, photo-mounting corners and albums sold as a unit, balls and rolls made of cork. (5) Children's bags, namely tote bags, school bags, lunch bags, beach bags, handbags, sport bags, book bags, gym bags, children's umbrellas and parasols. (6) Children's furniture namely bedroom, computer room, play room. (7) Children's clothing, footwear and children's headwear, namely berets, earmuffs, hats, caps, toques, bandanas. (8) Toys, games and playthings, namely construction toys, magnetic construction toys, construction blocks, toy figures, toy action figures, toy figurines, toy plush animals, toy vehicles, toy buildings, toy trees, toy furniture, toy buckets, mechanical toys, musical toys, babies and children's multiple activity toys, drawing toys, shape-sorter toys, board games, card games, construction games, educational computer and video games, puzzles, jigsaw puzzles, playing cards, balls, namely paddle balls, rubber action balls, playground balls, playground structures and decorative components thereof, playhouses and decorative components thereof, lids for containers used for mounting construction toys, containers used as storage for toys and playthings, craft toys and hobby crafts sold in a kit, children's play cosmetics.

SERVICES: Entertainment and educational services, namely providing children's interactive play areas; production of motion picture films for children; production of records, audio tapes, video tapes, DVDs and CDs for children containing music, books, animation, cartoons; publishing of books and magazines for children; electronic publication of books, magazines and newsletters featuring animated cartoons, children's stories, educational games, competitions in the field of music, spelling, arts and quizzes for children; arranging and conducting competitions for children featuring puzzles and quizzes. **Priority Filing Date:** January 20, 2006, Country: UNITED STATES OF AMERICA, Application No: 78/795,855 in association with the same kind of wares and in association with the same kind of services. **Proposed Use** in CANADA on wares and on services.

MARCHANDISES: (1) Cassettes vidéo, cassettes audio préenregistrées, CD, DVD et CD-ROM préenregistrés offrant des jeux informatiques, de la musique, des livres pour enfants, de l'artisanat, des jeux et casse-tête interactifs, des films, au contenu récréatif et éducatif pour enfants. (2) Vélos et chariots pour enfants, sièges de voiture pour enfants. (3) Bijoux pour enfants. (4) Livres et imprimés en tous genres, notamment livres d'activités, livres à colorier et livres de bandes dessinées pour enfants, articles de papeterie, notamment étuis pour articles de papeterie, papier, papier kraft, papier de bricolage, matériel d'artiste, notamment peinture, aquarelle, peinture au doigt, pinceaux, nécessaires de peinture, nécessaires à dessin constitués de stylos, de crayons et de papier; chevalets et bureaux pour enfants, produits de bureau et fournitures

scolaires, notamment crayons, crayons de couleur, stylos, marqueurs, surligneurs, pochoirs, crayons à dessiner, gommes à effacer, tampons jouets, marqueurs avec tampons, panneaux préimprimés, taille-crayons, craie, ardoises, colle, rubans adhésifs, brillants décoratifs, cartes éclair, blocs-notes, tableaux, tableaux noirs, tableau blanc, tableaux en liège, babillards, tableaux d'affichage, autocollants, affiches, aimants décoratifs, calendriers, range-tout, journaux, agendas, boîtes décoratives et de papeterie avec motifs à colorer, matériel éducatif et pédagogique ayant trait à des sujets généraux intéressants pour les enfants, notamment livres, didacticiels de cours de grammaire, de mathématique, de musique, d'artisanat, d'orthographe, jeux et casse-tête interactifs, journaux, produits d'artisanat, notamment trousse d'artisanat, boîtes d'activités artisanales en plastique, pompons, plumes, fils et ficelles, bâtons, éponges, ciseaux, panier, colle, brillant, paillettes, petites perles, gemmes décoratives jouets, bijoux jouets, argile, pâte et pâte à modeler, décorations pour cheveux, décorations pour ongles, tatouages temporaires, rubans, nécessaires de scrapbooking constitués des éléments suivants : agendas, journaux, papier, autocollants, colle, bâtons, ciseaux, stylos, pochoirs, ruban adhésif, coins à photos et albums photos vendus comme un tout, balles et rouleaux en liège. (5) Sacs d'enfant, notamment fourre-tout, sacs d'école, sacs-repas, sacs de plage, sacs à main, sacs de sport, sacs pour livres, sacs de sport, parapluies et ombrelles pour enfants. (6) Mobilier pour enfants, notamment mobilier de chambre, de salle d'ordinateur et de salle de jeux. (7) Vêtements pour enfants, articles chaussants et couvre-chefs pour enfants, notamment bérets, cache-oreilles, chapeaux, casquettes, tuques, bandanas. (8) Jouets, jeux et articles de jeu, notamment jeux de construction, jeux de construction magnétiques, blocs de jeu de construction, figurines jouets, figurines d'action jouets, figurines jouets, animaux en peluche jouets, véhicules jouets, bâtiments jouets, arbres jouets, mobilier jouet, seaux jouets, jouets mécaniques, jouets musicaux, jouets multiactivités pour bébés et enfants, articles de dessin jouets, jeux de tri des formes, jeux de plateau, jeux de cartes, jeux de construction, jeux informatiques et jeux vidéo, casse-tête, cartes à jouer, balles et ballons, notamment balles de paddleball, balles de caoutchouc, balles et ballons de jeu, structures de terrain de jeux et éléments décoratifs connexes, maisons de poupée et éléments décoratifs connexes, couvercles pour contenants utilisés pour jeux de construction, contenants utilisés comme rangement pour jouets et articles de jeu, articles d'artisanat jouets et articles d'artisanat vendus en trousse, cosmétiques jouets. **SERVICES:** Services récréatifs et éducatifs, notamment offre d'aires de jeux interactives pour enfants; production de films pour enfants; production de disques, de cassettes audio, de cassettes vidéo, de DVD et de CD pour enfants contenant des oeuvres musicales, des livres, des oeuvres d'animation, des dessins animés; publication de livres et de magazines pour enfants; publication électronique de livres, de magazines et de cyberlettres contenant des dessins animés, des contes pour enfants, des jeux éducatifs, des concours dans les domaines de la musique, de l'orthographe, des arts et des jeux-questionnaires pour enfants; organisation et tenue de compétitions de casse-tête et de jeux-questionnaires pour enfants. **Date** de priorité de production: 20 janvier 2006, pays: ÉTATS-UNIS D'AMÉRIQUE, demande no: 78/795,855 en liaison avec le même genre de marchandises et en liaison avec le même genre de services. **Emploi** projeté au CANADA en liaison avec les marchandises et en liaison avec les services.

1,305,107. 2006/06/12. JumpTV Inc., 463 King Street, West, Suite 300, Toronto, ONTARIO M5V 1K4 **Representative for Service/Représentant pour Signification:** STIKEMAN ELLIOTT S.E.N.C.R.L., SRL/LLP, (Me Bruno Barrette), 1155 Boul. René-Lévesque Ouest, Bureau 4000, Montréal, QUEBEC, H3B3V2

SUBSCRIBER SATISFACTION

SERVICES: Broadcasting services and provision of telecommunication access to video and audio content streamed live and provided via a video-on-demand service over the Internet; audio and video broadcasting services over the Internet, scheduling of programs on a global computer network. **Proposed Use in CANADA on services.**

SERVICES: Services de diffusion et offre d'accès par télécommunication à du contenu vidéo et audio transmis en continu en temps réel et offert au moyen d'un service de vidéo à la demande sur Internet; services de diffusion audio et vidéo par Internet, programmation d'émissions sur un réseau informatique mondial. **Emploi projeté au CANADA en liaison avec les services.**

1,305,248. 2006/06/13. The Priory of Canada of the Most Venerable Order of the Hospital of St. John of Jerusalem, Suite 400, 1900 City Park Drive, Ottawa, ONTARIO K1A 1A3 **Representative for Service/Représentant pour Signification:** FRASER MILNER CASGRAIN LLP, 99 BANK STREET, SUITE 1420, OTTAWA, ONTARIO, K1P1H4

SAUVER DES VIES AU TRAVAIL, À LA MAISON ET DANS LES LOISIRS

WARES: (1) Awards, namely, proclamations, plaques, sculptures, certificates; memorabilia, namely, clocks, magnets, jewellery, badges, insignia, awards, and glassware, namely coffee mugs and drinking glasses, water bottles; souvenirs, namely, tea and coffee spoons, beer mugs, wine goblets, drink holders, key fobs, key chains, bookmarks, wallets, purses, writing cases, lighters, pens and pen sets; pencils, erasers, writing pads; buttons, bumper stickers, pendants, cuff links, tie tacks; pre-recorded teaching materials namely, films, video tapes, CDs and DVDs for promoting and carrying out of works for the relief of suffering of the sick and injured including first aid, the instruction of persons in the principles and practicing of nursing, child care, and also of hygiene and sanitation in the promotion of health and hygiene and safety awareness; clothing, namely, uniforms for first aid providers, jackets, shirts, t-shirts, outerwear jackets, pants; clothing accessories, namely hats, caps, toques, bandanas, ties, belts, belt buckles, scarves. (2) First-aid and medical supplies, namely first-aid kits, CPR mask and valve units, CPR mask with oxygen and valve units, CPR vent-away units, adhesive strips, eyewash solutions; printed material, namely, books, posters, brochures, pamphlets, calendars, guides, outlines, charts and certificates for the instruction, promotion and carrying out of works for the relief of the suffering of the sick and injured including first aid, the instruction of persons in the principles and practicing of nursing, child care, and also of hygiene and sanitation in the promotion of

health and hygiene and safety awareness; teaching materials, namely, first-aid course materials, namely, books, manuals, textbooks, activity books, workbooks, and exams, first-aid manuals, student first-aid training manuals, offered individually or in packages; bags, namely sport bags, duffel bags, purses, pouches, knapsacks, wallets, tubes, kits and packs. **SERVICES:** (1) Operating camps and conducting competitions relating to the care and treatment of the sick and injured; provision of services by volunteers/paid staff/contractors at public and private functions, namely first aid treatment and promotion, promotion of health and hygiene and promotion of safety awareness through the provision of training materials, whether written or electronic, and all promotional materials for the purposes of recruitment of the service providers in the area of first aid, promotion of health and hygiene and safety awareness. (2) Promotional and advertising services, namely the promotion of instruction in and carrying out of works for the relief of suffering of the sick and injured and more particularly the instruction of persons in rendering first-aid in cases of accident or sudden illness, the promotion of health and hygiene and safety awareness in Canada by all means of advertising, namely printed publications, display advertising and public lectures, television, radio, electronic media advertising, web banners, trade shows; education and training, namely, the instruction of persons in the principles and practicing of nursing, child care and also of hygiene and sanitation, provision of instruction in first-aid, conducting classes and courses to train others in first-aid, providing training and health care to persons interested in being able to provide general, specific, and first-aid health care to others, web-based training in the fields of health and first-aid, web-based and person-to-person training of volunteers, preparing specialized training materials, and support documentation and training tools for use by others, training dogs to enhance the lives of others, conducting classes and courses to train instructors and instructor trainers in first-aid promotion. **Used in CANADA since at least as early as March 2006 on wares (2) and on services (2). Proposed Use in CANADA on wares (1) and on services (1).**

MARCHANDISES: (1) Prix, nommément placards, plaques, sculptures, certificats; objets commémoratifs, nommément horloges, aimants, bijoux, insignes, prix et articles de verrerie, nommément grandes tasses à café et verres, gourdes; souvenirs, nommément cuillères à thé et à café, chopes, verres à vin, porte-gobelets, breloques porte-clés, chaînes porte-clés, signets, portefeuilles, sacs à main, écrivoires, briquets, stylos et ensembles de stylos; crayons, gommés à effacer, blocs-correspondance; macarons, autocollants pour pare-chocs, pendentifs, boutons de manchettes, épingles à cravate; matériel éducatif préenregistré, nommément films, cassettes vidéo, CD et DVD pour la promotion et la réalisation d'interventions visant à soulager la souffrance des malades et des blessés, y compris l'administration de premiers soins, l'enseignement des principes et de la pratique des soins infirmiers, des soins aux enfants et aussi de l'hygiène et de la désinfection afin de promouvoir la santé et l'hygiène ainsi que pour la sensibilisation en matière de sécurité; vêtements, nommément uniformes pour les personnes administrant les premiers soins, vestes, chemises, tee-shirts, blousons, pantalons; accessoires vestimentaires, nommément chapeaux, casquettes, tuques, bandanas, cravates, ceintures, boucles de ceinture, foulards. (2) Fournitures médicales et de premiers soins, nommément trousse de premiers soins,

masques de RCR et valves connexes, masque de RCR avec oxygène et valves connexes, respirateurs de RCR, bandes adhésives, solutions de rinçage oculaire; imprimés, nommément livres, affiches, brochures, prospectus, calendriers, guides, résumés, diagrammes et certificats pour l'enseignement, la promotion et la réalisation d'interventions visant à soulager la souffrance des malades et des blessés, y compris l'administration de premiers soins, l'enseignement des principes et de la pratique des soins infirmiers, des soins des enfants, et aussi de l'hygiène et de la désinfection pour la promotion de la santé et de l'hygiène ainsi que pour la sensibilisation en matière de sécurité; matériel pédagogique, nommément matériel de cours de premiers soins, nommément livres, manuels, livres d'activités, cahiers et examens, manuels de premiers soins, manuels de formation en premiers soins pour l'étudiant, offerts individuellement ou en trousse; sacs, nommément sacs de sport, sacs polochons, sacs à main, pochettes, sacs à dos, portefeuilles, tubes, trousse et pochettes. **SERVICES:** (1) Exploitation de camps et tenue de concours ayant trait aux soins et au traitement des malades et des blessés; offre de services par des bénévoles, du personnel rémunéré ou des entrepreneurs du secteur public et du privé, nommément administration de premiers soins et promotion connexe, promotion de la santé et de l'hygiène ainsi que sensibilisation en matière de sécurité par la distribution de matériel didactique, en version imprimée ou électronique, ainsi que de matériel de promotion pour recruter les fournisseurs de services dans les domaines des premiers soins, de la promotion de la santé et de l'hygiène ainsi que de la sensibilisation en matière de sécurité. (2) Services de promotion et de publicité, nommément promotion de l'enseignement et des interventions visant à soulager la souffrance des malades et des blessés et plus particulièrement l'enseignement des premiers soins en cas d'accident ou de maladies soudaines, la promotion de la santé et de l'hygiène ainsi que la sensibilisation en matière de sécurité au Canada par tous les moyens de publicité, nommément publications imprimées, affichage publicitaire et exposés, télévision, radio, publicité sur des supports électroniques, bannières Web, salons commerciaux; enseignement et formation, nommément enseignement des principes et de la pratique des soins infirmiers, des soins aux enfants et aussi de l'hygiène et de la désinfection, offre d'enseignement ayant trait aux premiers soins, tenue de séances et de cours pour former des tiers aux premiers soins, offre de formation et de soins de santé à des personnes intéressées à être en mesure d'administrer des soins de santé généraux et particuliers ainsi que des premiers soins à des tiers, formation sur le Web dans les domaines de la santé et des premiers soins, formation sur Internet et en personne de bénévoles, préparation de matériel de formation spécialisée ainsi que de documents de référence et d'outils de formation pour utilisation par des tiers, dressage de chiens pour améliorer la qualité de vie de tiers, tenue de séances et de cours pour former des instructeurs et des formateurs à la promotion des premiers soins. **Employée** au CANADA depuis au moins aussi tôt que mars 2006 en liaison avec les marchandises (2) et en liaison avec les services (2). **Emploi** projeté au CANADA en liaison avec les marchandises (1) et en liaison avec les services (1).

1,305,698. 2006/06/16. KEYGENE N.V., Agro Business Park 90, 6708 PW Wageningen, PAYS-BAS **Representative for Service/Représentant pour Signification:** FETHERSTONHAUGH & CO., 1000 RUE DE LA GAUCHETIERE OUEST, BUREAU 3300, MONTREAL, QUÉBEC, H3B4W5

CRoPS

MARCHANDISES: produits, préparations et réactifs chimiques à usage scientifique, également destinés à la recherche (non compris dans d'autres classes), nommément : produits et réactifs chimiques utilisés dans la recherche biologique, biotechnologique, médicale, pharmaceutique, agronomique, agroalimentaire, vétérinaire, génétique, pour séquencer/analyser/générer de l'ADN ou des fragments d'ADN; préparations de diagnostics, autres qu'à usage médical ou vétérinaire, nommément : réactifs et produits chimiques utilisés dans la recherche génétique dans les domaines biologiques, biotechnologiques, pharmaceutiques, agricoles, agroalimentaires; produits chimiques pour analyses génétiques en laboratoire, non à usage médical, nommément : réactifs et produits chimiques utilisés dans des analyses génétiques dans les domaines biologiques, biotechnologiques, pharmaceutiques, agricoles, agroalimentaires, vétérinaires; réactifs et produits chimiques destinés à la détection, la caractérisation, le séquençage et/ou l'étiquetage d'acides nucléiques, non à usage médical; enzymes et préparations enzymatiques utilisés dans le secteur industriel pour des analyses génétiques dans les domaines biologiques, biotechnologiques, agronomiques, agroalimentaires; produits chimiques pour analyses génétiques en laboratoires dans les domaines de la biologie, de la biologie moléculaire, de la bio-informatique et de la biotechnologie, dans les domaines médical, pharmaceutique et vétérinaire, dans le domaine de la reproduction animale et végétale, dans le domaine des soins de santé pour êtres humains et pour animaux, dans le domaine de l'environnement, dans le domaine de l'hygiène alimentaire et de l'eau, dans le domaine de la fermentation et dans le domaine médico-légal, tous les produits précités étant autres qu'à usage médical ou vétérinaire et également sous forme de kits; réactifs à usage médical utilisés dans les kits de diagnostic nommément pour tester la présence ou l'absence d'une caractéristique médicale ou génétique; produits chimiques et biologiques de diagnostics et d'analyses génétiques pour matériel génétique, tous à usage médical ou vétérinaire; kits d'analyse d'ADN; appareils de diagnostic, non à usage médical ou vétérinaire, utilisés entre autres dans les domaines de la biologie, de la biologie moléculaire, de la bio-informatique, de la biotechnologie, ainsi que pour la recherche scientifique dans les domaines médical, pharmaceutique et vétérinaire, nommément : séquenceurs d'ADN, appareils d'électrophorèse, spectromètre de masse, supports [plaque] pour analyse d'échantillons, détecteurs de fluorescence; ordinateurs; logiciels et progiciels d'imagerie médicale et scientifique, logiciels et progiciels pour l'acquisition, l'analyse et le traitement de données scientifiques, pharmaceutiques, biologiques, biotechnologiques et vétérinaire; bases de données électroniques téléchargeables dans le domaine de la recherche sur les séquences de nucléotides; logiciels d'imagerie médicale et scientifique; logiciels pour l'acquisition, l'analyse et le traitement de données scientifiques, pharmaceutiques,

biologiques, biotechnologiques et vétérinaires; logiciels utilisés pour l'analyse d'acides nucléiques; appareils d'analyse de séquence d'acides nucléiques, utilisés dans les domaines biologique, biotechnologique, pharmaceutique et vétérinaire. **SERVICES:** services scientifiques et technologiques, nommément: services de recherche et de conception dans les domaines médical, pharmaceutique, vétérinaire, agricole, forestier et biologique, en matière d'insémination artificielle et de fécondation in vitro, ainsi que dans les domaines de la biologie moléculaire, de la bio-informatique, de la fermentation, de l'élevage, des produits végétaux, des obtentions végétales, des produits agroalimentaires, des produits de thérapie génique, de la biotechnologie et des combustibles biologiques; services d'analyses et de recherches industrielles dans les domaines médical, pharmaceutique, vétérinaire, agricole, forestier et biologique, en matière d'insémination artificielle et de fécondation in vitro, ainsi que dans les domaines de la biologie moléculaire, de la bio-informatique, de la fermentation, de l'élevage, des produits végétaux, des obtentions végétales, des produits agroalimentaires, des produits de thérapie génique, de la biotechnologie et des combustibles biologiques; services d'analyses scientifiques, technologiques et industrielles en matière d'acides nucléiques; services scientifiques et technologiques nommément: le développement de produits de diagnostics dans les domaines de la génétique, de biologie moléculaire, de la bio-informatique, de la biotechnologie, ainsi que pour la recherche scientifique dans les domaines médical, pharmaceutiques et vétérinaires; recherches scientifiques et technologiques dans le domaine légal et réglementaire de l'analyse d'acides nucléiques; recherches scientifiques et technologiques dans le domaine chimique; recherches scientifiques en matières végétale et animale, en matière de micro-organismes, relatives à l'être humain et relatives à l'alimentation, l'alimentation fourragère, les liquides et les boissons; analyses scientifiques dans les domaines de la biologie, de la biologie moléculaire, de la bio-informatique, de la biotechnologie, ainsi que pour la recherche scientifique dans les domaines médical, pharmaceutique et vétérinaire; analyses chimiques; analyses biologiques dans les domaines de la biologie, de la biologie moléculaire, de la bio-informatique, de la biotechnologie, ainsi que pour la recherche scientifique dans les domaines médical, pharmaceutique et vétérinaire; analyses génétiques; contrôle de qualité, nommément: contrôle de qualité à l'aide de tests de pureté dans les domaines médical, pharmaceutique, vétérinaire, agricole, forestier et biologique, en matière d'insémination artificielle et de fécondation in vitro, ainsi que dans les domaines de la biologie moléculaire, de la bio-informatique, de la fermentation, de l'élevage, des produits végétaux, des obtentions végétales, des produits agroalimentaires, des produits de thérapie génique, de la biotechnologie et des combustibles biologiques; conception de logiciels informatiques dans les domaines médical, pharmaceutique, vétérinaire, agricole, forestier et biologique, en matière d'insémination artificielle et de fécondation in vitro, ainsi que dans les domaines de la biologie moléculaire, de la bio-informatique, de la fermentation, de l'élevage, des produits végétaux, des obtentions végétales, des produits agroalimentaires, des produits de thérapie génique, de la biotechnologie et des combustibles biologiques; mise à jour de logiciels; installation de logiciels; maintenance de logiciels; location de logiciels; programmation pour ordinateurs; reconstitution de base de données; services médicaux,

nommément: services de laboratoire; consultations en matière de pharmacie; services vétérinaires; services horticoles; fécondation in vitro et insémination artificielle. **Date** de priorité de production: 23 décembre 2005, pays: Office Benelux de la PI (Pays-Bas), demande no: 1098911 en liaison avec le même genre de marchandises et en liaison avec le même genre de services. **Employée:** PAYS-BAS en liaison avec les marchandises et en liaison avec les services. **Enregistrée** dans ou pour Office Benelux de la PI (Pays-Bas) le 06 avril 2006 sous le No. 0795890 en liaison avec les marchandises et en liaison avec les services. **Emploi** projeté au CANADA en liaison avec les marchandises et en liaison avec les services.

WARES: Chemical products, preparations, and reagents for scientific use, also for research (not included in other classes), namely: chemical products and reagents used for research in biology, biotechnology, medicine, pharmaceuticals, agronomics, agri-food, veterinary science, genetics, for sequencing/analyzing/generating DNA or DNA fragments; diagnostic preparations, other than for medical or veterinary use, namely: chemical products and reagents used in genetic research in the fields of biology, biotechnology, pharmaceuticals, agriculture, agri-foods; chemical products for genetic analysis in laboratories, for non- medical use, namely: chemical products and reagents used in genetic analysis in the fields of biology, biotechnology, pharmaceuticals, agriculture, agri-foods, veterinary science; chemical products and reagents used for detecting, characterizing, sequencing and/or tagging nucleic acids, for non-medical use; enzymes and enzymatic preparations used in the industrial sector for genetic analysis in the fields of biology, biotechnology, agronomics, agri-foods; chemical products for genetic analysis in laboratories in the fields of biology, molecular biology, bioinformatics and biotechnology, in the fields of medicine, pharmaceuticals and veterinary science, animal and plant reproduction, human and animal health care, the environment, food and water sanitation, fermentation, and in the medico-legal field, all of the above-mentioned products made for non-medical or non-veterinary use and also available in the form of kits; medical reagents used in diagnostic kits, namely to test for the presence or absence of medical or genetic traits; chemical and biological products for diagnosis, genetic analysis, genetic material, all of the aforementioned used for medical or veterinary purposes; DNA analysis kits; diagnostic apparatus, for non-medical or non-veterinary use, used for, among other things, the fields of biology, molecular biology, bioinformatics, biotechnology as well as scientific research in the fields of medicine, pharmaceuticals and veterinary science, namely: DNA sequencers, electrophoresis apparatus, mass spectrometer, holders [plates] for sample analysis, fluorescence detectors; computers; computer software and software packages for medical and scientific imaging, computer software and software packages for the acquisition, analysis and processing of scientific, pharmaceutical, biological, biotechnological and veterinary data; downloadable electronic databases related to nucleotide sequencing research; medical and scientific imaging software; computer software for the acquisition, analysis, and processing of scientific, pharmaceutical, biological, biotechnological and veterinary data; computer software used for nucleic acid analysis; apparatus for nucleic acid sequencing analysis, used in the fields of biology, biotechnology, pharmaceuticals and veterinary science. **SERVICES:** Scientific and technological services, namely: research and development

services in the fields of medicine, pharmaceuticals, veterinary science, agriculture, forestry and biology, in relation to artificial insemination and in vitro fertilization and as well as in the fields of molecular biology, bioinformatics, fermentation, husbandry, plant products, crop varieties, agri-food products, gene therapy products, biotechnology and organic fuels; industrial analysis and research services in the fields of medicine, pharmaceuticals, veterinary science, agriculture, forestry and biology, in relation to artificial insemination and in vitro fertilization as well as in the fields of molecular biology, bioinformatics, fermentation, husbandry, plant products, crop varieties, agri-food products, gene therapy products, biotechnology and organic fuels; scientific, technological and industrial analysis services related to nucleic acids; scientific and technological services, namely: the development of diagnostic products in the fields of genetics, molecular biology, bioinformatics, biotechnology as well as for scientific research in the fields of medicine, pharmaceuticals and veterinary science; scientific and technological research into the laws and regulations associated with nucleic acid analysis; scientific and technological research in the field of chemistry; scientific research related to plants and animals, microorganisms, humans and food, animal feed, liquids and beverages; scientific analysis in the fields of biology, molecular biology, bioinformatics, biotechnology, as well as scientific research in the fields of medicine, pharmaceuticals and veterinary science; chemical analysis; biological analysis in the fields of biology, molecular biology, bioinformatics, biotechnology, as well as scientific research in the fields of medicine, pharmaceuticals and veterinary science; genetic analysis; quality control, namely: quality control using purity tests in the fields of medicine, pharmaceuticals, veterinary science, agriculture, forestry and biology, in relation to artificial insemination and in vitro fertilization as well as in the fields of molecular biology, bioinformatics, fermentation, husbandry, plant products, crop varieties, agri-food products, gene therapy products, biotechnology and organic fuels; design of computer software in the fields of medicine, pharmaceuticals, veterinary science, agriculture, forestry and biology, in relation to artificial insemination and in vitro fertilization as well as in the fields of molecular biology, bioinformatics, fermentation, husbandry, plant products, crop varieties, agri-food products, gene therapy products, biotechnology and organic fuels; updating of computer software; installation of computer software; maintenance of computer software; rental of computer software; computer programming; database reconstitution; medical services, namely: laboratory services; pharmaceutical consulting; veterinary services; horticultural services; in vitro fertilization and artificial insemination. **Priority** Filing Date: December 23, 2005, Country: Benelux Office for IP (Netherlands), Application No: 1098911 in association with the same kind of wares and in association with the same kind of services. **Used** in NETHERLANDS on wares and on services. **Registered** in or for Benelux Office for IP (Netherlands) on April 06, 2006 under No. 0795890 on wares and on services. **Proposed** Use in CANADA on wares and on services.

1,307,189. 2006/06/16. GVGS INC., 2775 Rolland, Suite 100, Sainte-Adèle, QUÉBEC J8B 1C9 **Representative for Service/Représentant pour Signification:** ÉRIC FRANCHI, 104, PARC SIR GEORGE ETIENNE CARTIER, MONTRÉAL, QUÉBEC, H4C2Z9



enzyme

The Science of Game Testing

SERVICES: Services techniques, notamment d'assurance qualité de jeux vidéo, Support et services techniques aux éditeurs et développeurs de jeux vidéo. **Employée** au CANADA depuis au moins aussi tôt que janvier 2003 en liaison avec les services.

SERVICES: Technical services, namely video game quality assurance, technical support and services for video game publishers and developers. **Used** in CANADA since at least as early as January 2003 on services.

1,307,340. 2006/06/29. Vanish Camo, LLC, 104 S. First Street, Montrose, Colorado 81401, UNITED STATES OF AMERICA **Representative for Service/Représentant pour Signification:** SIM & MCBURNEY, 330 UNIVERSITY AVENUE, 6TH FLOOR, TORONTO, ONTARIO, M5G1R7

VANISHYBRID

WARES: (1) Fabric imprinted camouflage design patterns for use in the manufacture of clothing for use in hunting and related outdoor sportsman activities; day packs, namely back packs, fanny packs; fabrics, namely, cotton and polyester fabric, and fabric for the manufacture of coats and jackets, hunting vests, bib overalls, shirts, pants; clothing, namely, sports shirts, sports rainwear, including, caps and headwear consisting of hats and face masks, gloves, shirts, jackets, coats, hunting vests, pants, bib overalls; archery equipment, namely, arm guards, and quivers; hunting stands. (2) Fabric imprinted camouflage design patterns for use in the manufacture of clothing for use in hunting and related outdoor sportsman activities; back packs, fanny packs; cotton and polyester fabric, and fabric for the manufacture of coats and jackets, hunting vests, bib overalls, shirts, pants; clothing, namely, sports shirts, sports rainwear, caps and headwear consisting of hats and face masks, gloves, shirts,

jackets, coats, hunting vests, pants, bib overalls; archery equipment, namely, arm guards; hunting stands. **Priority** Filing Date: February 15, 2006, Country: UNITED STATES OF AMERICA, Application No: 78/815,519 in association with the same kind of wares (1). **Used** in UNITED STATES OF AMERICA on wares (1). **Registered** in or for UNITED STATES OF AMERICA on June 24, 2008 under No. 3,455,477 on wares (1). **Proposed** Use in CANADA on wares (2).

MARCHANDISES: (1) Tissu imprimé avec des motifs de camouflage pour utilisation dans la confection de vêtements pour la chasse et les activités sportives extérieures connexes; sacs à dos de promenade, nommément sacs à dos, sacs banane; tissus, nommément tissu de coton et de polyester ainsi que tissu pour la confection de manteaux et de vestes, gilets de chasse, salopettes, chemises, pantalons; vêtements, nommément chemises sport, vêtements imperméables de sport, y compris casquettes et couvre-chefs, notamment chapeaux et cagoules, gants, chemises, vestes, manteaux, gilets de chasse, pantalons, salopettes; équipement de tir à l'arc, nommément protège-bras et carquois; affûts pour la chasse. (2) Tissu imprimé avec des motifs de camouflage pour utilisation dans la confection de vêtements pour la chasse et les activités sportives extérieures connexes; sacs à dos, sacs banane; tissu de coton et de polyester ainsi que tissu pour la confection de manteaux et de vestes, gilets de chasse, salopettes, chemises, pantalons; vêtements, nommément chemises sport, vêtements imperméables de sport, casquettes et couvre-chefs, notamment chapeaux et cagoules, gants, chemises, vestes, manteaux, gilets de chasse, pantalons, salopettes; équipement de tir à l'arc, nommément protège-bras; affûts pour la chasse. **Date** de priorité de production: 15 février 2006, pays: ÉTATS-UNIS D'AMÉRIQUE, demande no: 78/815,519 en liaison avec le même genre de marchandises (1). **Employée:** ÉTATS-UNIS D'AMÉRIQUE en liaison avec les marchandises (1). **Enregistrée** dans ou pour ÉTATS-UNIS D'AMÉRIQUE le 24 juin 2008 sous le No. 3,455,477 en liaison avec les marchandises (1). **Emploi** projeté au CANADA en liaison avec les marchandises (2).

1,307,793. 2006/10/30. Rehab First Inc., 474 King Street, London, ONTARIO N6B 1T1



Colour is claimed as a feature of the trade-mark. The outer crescent is Pantone® DS 220-8C; the two left-most circles and the words "REHAB FIRST" are Pantone® DS 213-1C; the inner crescent and the words "Building futures." are Pantone® DS 220-3C; and the right-most circle is Pantone® DS 69-1C. *Pantone is a registered trade-mark.

SERVICES: (1) Disability assessments; physical abilities testing and measurement; disability claim file audits; disability case management; disability claim utilization reviews; disability file consultations; medical case management; life care planning; future health care planning and cost estimation; future health care planning and cost estimation reporting; return to work

programs; labour market surveys; disability assessments; work site ergonomic analyses; worksite modification consulting; pre-employment physical and psychological condition; vocational rehabilitation counselling; transferable job skills identification; vocational rehabilitation assessments; physical therapy; job search and placement; occupational therapy assessments, diagnoses and treatments; speech-language therapy; medical consultation and management; medical examinations and assessments; independent medical examinations; psychological consultations; home modification assessments specifically to address physical modifications needed in the home for persons with an acquired disability, illness or injury; attendant care assessments; cognitive rehabilitation; disability loss-of-earnings evaluations; quality of life loss evaluations; health risk assessment services; expert rehabilitation evidence; personal psychotherapy; employability assessments; non-diagnostic psychological assessments; social needs assessments; diagnostic psychological assessments; job coaching; job search skills training; work re-integration/re-entry services; work placement; academic counselling social and self care skills training; employment counselling; financial planning counselling; job training, specifically to assist those returning to work after an acquired disability, illness or injury; job physical demands specifications; job mental demands specifications; disability insurance claim preparation and submission disability assistive devices specification and installation; home and community-based exercise therapy; family counselling; cognitive therapy; social and community re-integration; workplace re-integration; life skills training; recreation and leisure counselling; soft tissue injury medical assessments; chronic pain medical assessments; housekeeping assistance assessments; home maintenance assistance assessments; hospital patient discharge planning. (2) Disability and absence policies and procedures consulting; sick leave policies and procedures consulting; sick leave program management; sick leave adjudication; disability risk assessments; injury prevention program design; injury prevention program management; job-absence management and control programs; disability claims process audits; managed disability program design; managed disability program management; early rehabilitation intervention programs; physiotherapy; occupational safety reviews; occupational safety policy consulting; occupational safety programs; injury prevention programs; workers compensation experience rating appeals; on-line health promotion and health risk management information libraries; on-line rehabilitation information libraries; workers compensation claim administration; workers compensation experiences reviews. **Used** in CANADA since February 01, 2006 on services (1). **Proposed** Use in CANADA on services (2).

La couleur est revendiquée comme caractéristique de la marque de commerce. Le croissant externe est de la couleur Pantone® DS 220-8C; les deux cercles de gauche et les mots « REHAB FIRST » sont de la couleur Pantone® DS 213-1C; le croissant interne et les mots « Building futures. » sont de la couleur Pantone® DS 220-3C; le cercle de droite est de la couleur Pantone® DS 69-1C. *Pantone est une marque déposée.

SERVICES: (1) Évaluation de l'invalidité; examen et mesure des habiletés physiques; évaluation des dossiers de réclamation d'assurance invalidité; gestion des cas d'invalidité; examen de l'utilisation du processus de réclamation d'assurance invalidité; conseil en matière de dossiers d'invalidité; gestion des cas

médicaux; planification de soins à vie; planification des soins de santé futurs et estimation des coûts; rapport sur la planification des soins de santé futurs et sur l'estimation des coûts; programmes de retour au travail; sondages sur le marché du travail; évaluation de l'invalidité; analyses ergonomiques de lieux de travail; conseil en matière de modification de lieux de travail; évaluation de l'état de santé physique et psychologique avant embauche; conseils en réadaptation professionnelle; établissement des compétences professionnelles transférables; évaluation en réorientation professionnelle; physiothérapie; recherche d'emploi et placement; évaluation, diagnostic et traitement en ergothérapie; thérapie orthophonique; consultation médicale et surveillance d'un médecin; évaluations et examens médicaux; services d'examens offerts par des médecins indépendants; consultation en psychologie; évaluation des modifications domiciliaires, particulièrement les modifications physiques devant être apportées aux maisons de personnes invalides, malades ou blessées; évaluation des besoins en soins auxiliaires; rééducation cognitive; évaluation de la perte de revenus en raison d'une invalidité; évaluation de la diminution de la qualité de vie; services d'évaluation des risques pour la santé; attestation d'experts en réadaptation; psychothérapie personnelle; évaluation de l'employabilité; évaluation psychologique non diagnostique; évaluation des besoins sociaux; évaluation psychologique diagnostique; mentorat en cours d'emploi; formation en recherche d'emploi; services de réintégration professionnelle; placement professionnel; conseils pédagogiques, formation portant sur les compétences en services sociaux et en soins auto-administrés; conseils en matière d'emploi; conseils en matière de planification financière; formation en cours d'emploi, particulièrement pour faciliter le retour au travail de personnes invalides, malades ou blessées; description des exigences physiques requises pour un poste; description des exigences mentales requises pour un poste; préparation et soumission de réclamations d'assurance invalidité ainsi que détermination et installation de dispositifs d'aide pour personnes invalides; gymnastique rééducative à la maison ou en groupe; orientation familiale; thérapie cognitive; réintégration sociale et communautaire; réintégration en milieu de travail; formation en dynamique de la vie; conseils en matière de loisirs; évaluation médicale des blessures aux tissus mous; évaluation médicale de la douleur chronique; évaluation de l'aide nécessaire pour l'entretien ménager; évaluation de l'aide nécessaire pour le ménage; services de planification de la sortie d'hôpital. (2) Conseil sur les politiques et procédures en matière d'invalidité et d'absence; conseil sur les politiques et procédures en matière de congé de maladie; gestion du programme de congé de maladie; règlement des demandes de congé de maladie; évaluation des risques en matière d'invalidité; conception d'un programme de prévention des blessures; gestion d'un programme de prévention des blessures; programmes de gestion et de surveillance des absences du travail; évaluation du processus de réclamation d'assurance invalidité; conception d'un programme intégré d'invalidité; gestion d'un programme intégré d'invalidité; programmes d'intervention précoce en réadaptation; physiothérapie; vérification de la sécurité en milieu de travail; conseils en matière de politiques sur la sécurité en milieu de travail; programmes en matière de sécurité en milieu de travail; programmes de prévention des blessures; évaluation de l'expérience des travailleurs en matière d'indemnités; bibliothèques en ligne d'information sur la promotion de la santé et la gestion des

risques pour la santé; bibliothèques en ligne d'information sur la réadaptation; administration des demandes d'indemnisation des travailleurs; examens des expériences d'indemnisation des travailleurs. **Employée** au CANADA depuis 01 février 2006 en liaison avec les services (1). **Emploi** projeté au CANADA en liaison avec les services (2).

1,308,074. 2006/07/06. Lornamead Group Limited, Sabre House, 377-399 London Road, Camberley, Surrey GU15 3HL, UNITED KINGDOM **Representative for Service/Représentant pour Signification:** FASKEN MARTINEAU DUMOULIN LLP, 2900 - 550 BARRARD STREET, VANCOUVER, BRITISH COLUMBIA, V6C0A3

RAPID WHITE

WARES: Dentifrices; toothpastes; oral care preparations namely tooth whitening rinses, oral non-medicated mouthwashes, dental floss; tooth whitening preparations namely tooth whitening dentifrices and gels, tooth whitening gum and tooth whitening kits. **Used** in CANADA since at least as early as 1990 on wares.

MARCHANDISES: Dentifrices; pâtes dentifrices; produits de soins buccaux nommément rince-bouches de blanchiment des dents, rince-bouches non médicamenteux de blanchiment des dents, soie dentaire; produits de blanchiment des dents nommément dentifrices et gels de blanchiment des dents, gommes de blanchiment des dents et nécessaires de blanchiment des dents. **Employée** au CANADA depuis au moins aussi tôt que 1990 en liaison avec les marchandises.

1,309,029. 2006/07/13. PRC-DeSoto International, Inc., a California corporation, 5430 San Fernando Road, Glendale, California 91203, UNITED STATES OF AMERICA **Representative for Service/Représentant pour Signification:** BORDEN LADNER GERVAIS LLP, WORLD EXCHANGE PLAZA, 100 QUEEN STREET, SUITE 1100, OTTAWA, ONTARIO, K1P1J9

AEROCRON

WARES: Coating compositions, namely, paint for use in aircraft, aviation and aerospace applications. **Priority** Filing Date: July 10, 2006, Country: UNITED STATES OF AMERICA, Application No: 78/925,912 in association with the same kind of wares. **Proposed** Use in CANADA on wares.

MARCHANDISES: Composés de revêtement, nommément peinture pour utilisation dans les aéronefs, en aéronautique et en aérospatiale. **Date** de priorité de production: 10 juillet 2006, pays: ÉTATS-UNIS D'AMÉRIQUE, demande no: 78/925,912 en liaison avec le même genre de marchandises. **Emploi** projeté au CANADA en liaison avec les marchandises.

1,309,209. 2006/07/17. Alberta Council of Disability Services, 2910 3rd Avenue N.E., Calgary, ALBERTA T2A 6T7
Representative for Service/Représentant pour Signification: BLAKE, CASSELS & GRAYDON LLP, SUITE 3500, EAST TOWER, BANKERS HALL, 855-2ND STREET S.W., CALGARY, ALBERTA, T2P4J8

ALBERTA COUNCIL OF DISABILITY SERVICES

WARES: (1) (1) Publications, namely manuals, reports and newsletters in the field of education and information for persons affected by disabilities; (2) Promotional items, namely, pens, window scrapers, books, book bags, business card holders, name badges, water bottles, calendars, banners, and notepads; (3) Stationary writing paper and envelopes. (2) (2) Promotional materials namely, key chains, memory sticks, flash drives, mugs, flashlights, luggage tags, candies/chocolates, highlighting pens and markers, table covers, rulers, t-shirts, sweatshirts; bracelets/wrist bands, erasers, paper clips, lanyards, magnets, carabiners, plastic hanging ornaments, stress balls, padfolios, chairs, and chair back covers. **SERVICES:** (1) Non-profit association services namely advocacy services related to the provision of education, information and resource materials to persons affected by disabilities; dissemination of education, information and resources from third parties that would be of interest and/or concerns to persons affected by disabilities; Education services, namely organizing workshops and conferences on providing services to person with disabilities. **Used** in CANADA since May 10, 2006 on wares (1) and on services. **Proposed** Use in CANADA on wares (2).

MARCHANDISES: (1) (1) Publications, nommément manuels, rapports et bulletins d'information dans les domaines de l'éducation et de l'information pour les personnes handicapées; (2) articles promotionnels, nommément stylos, grattoirs à vitres, livres, sacs pour livres, porte-cartes professionnelles, porte-nom, gourdes, calendriers, banderoles et blocs-notes; (3) papier à lettres et enveloppes. (2) (2) Matériel promotionnel, nommément chaînes porte-clés, cartes à mémoire flash, lecteurs flash, grandes tasses, lampes de poche, étiquettes à bagages, bonbons et chocolats, surligneurs et marqueurs, dessus de table, règles, tee-shirts, pulls d'entraînement; bracelets et serre-poignets, gommages à effacer, trombones, cordons, aimants, mousquetons, ornements à suspendre en plastique, balles anti-stress, écritaires, chaises et couvre-dossiers de chaises. **SERVICES:** (1) Services d'association, nommément services de représentation concernant l'offre de matériel d'éducation, d'information et de référence à des personnes handicapées; offre de services d'éducation, d'information et de ressources provenant de tiers qui pourraient intéresser et/ou concerner les personnes handicapées; services éducatifs, nommément organisation d'ateliers et de conférences sur l'offre de services aux personnes handicapées. **Employée** au CANADA depuis 10 mai 2006 en liaison avec les marchandises (1) et en liaison avec les services. **Emploi** projeté au CANADA en liaison avec les marchandises (2).

1,309,696. 2006/07/07. Chan Luu Inc., 818 South Broadway, 9th Floor, Los Angeles, California 90014, UNITED STATES OF AMERICA **Representative for Service/Représentant pour Signification:** CLARK WILSON LLP, 800 - 885 WEST GEORGIA STREET, VANCOUVER, BRITISH COLUMBIA, V6C3H1

CHAN LUU

Consent of CHAN LUU is of record.

WARES: (1) Jewelry, brooches, ornamental pins, bracelets, and wrist ties. (2) Handbags, wallets and purses. (3) Scarves, belts, footwear, namely sandals and slippers, tops, blouses, camisoles, tank tops, bottoms, skirts, dresses and shifts. **Used** in CANADA since at least as early as February 13, 1997 on wares (1); September 27, 2001 on wares (2); August 2005 on wares (3). **Used** in UNITED STATES OF AMERICA on wares. **Registered** in or for UNITED STATES OF AMERICA on December 13, 2005 under No. 3,028,982 on wares. **Benefit** of section 14 is claimed on wares.

Le consentement de CHAN LUU a été déposé.

MARCHANDISES: (1) Bijoux, broches, épinglettes décoratives, bracelets et serre-poignets. (2) Sacs à main, portefeuilles et porte-monnaie. (3) Foulards, ceintures, articles chaussants, nommément sandales et pantoufles, hauts, chemisiers, camisoles, débardeurs, vêtements pour le bas du corps, jupes, robes et robes-chemises. **Employée** au CANADA depuis au moins aussi tôt que le 13 février 1997 en liaison avec les marchandises (1); 27 septembre 2001 en liaison avec les marchandises (2); août 2005 en liaison avec les marchandises (3). **Employée:** ÉTATS-UNIS D'AMÉRIQUE en liaison avec les marchandises. **Enregistrée** dans ou pour ÉTATS-UNIS D'AMÉRIQUE le 13 décembre 2005 sous le No. 3,028,982 en liaison avec les marchandises. **Le** bénéfice de l'article 14 de la Loi sur les marques de commerce est revendiqué en liaison avec les marchandises.

1,309,773. 2006/07/19. DAVID SAVAGE, 49 RAWLINSON AVE., TORONTO, ONTARIO M4P 2N1



The right to the exclusive use of the representation of the golf club head is disclaimed apart from the trade-mark.

WARES: (1) Golf clubs, golf bags, golf balls, golf apparel, namely, jackets, t-shirts, vests, sweaters, golf shirts, hats, visors, umbrellas, golf towels, and golf tees. (2) Men's, women's and children's wearing apparel, namely, shirts, t-shirts, polo shirts, tank tops, jackets, coats, vests, sweatshirts, headwear, namely,

baseball caps & sun visors, shorts, pants, skirts, dresses, underwear, socks, rain gear, namely, umbrellas, swimwear, belts, wrist bands, blouses, gloves, shoes, sports shoes, boots, sneakers and sandals. (3) Promotional items, namely, pencils, pens, medals, posters, trophies, board games, licence plates, flags, mugs, drinking glasses, score cards and pre-recorded video tapes containing instructional videos on playing the game of golf. (4) Advertising materials, namely, brochures, newsletters, signs and flags, direct mail pieces, event invitations, magazine advertising, newspaper advertising, ring binder covers, letterhead and envelopes. (5) Stationery, namely, envelopes, paper, business cards, postcards, binders, folders, labels, note pads, organizers, pens and pencils. **SERVICES:** Organization and operation of golf lessons, golf training sessions, golf training seminars, golf training courses, golf swing analysis and golf tournaments. **Used** in CANADA since May 01, 2006 on wares and on services.

Le droit à l'usage exclusif de Le dessin de la tête du bâton de golf en dehors de la marque de commerce n'est pas accordé.

MARCHANDISES: (1) Bâtons de golf, sacs de golf, balles de golf, vêtements de golf, notamment vestes, tee-shirts, gilets, chandails, polos, chapeaux, visières, parapluies, serviettes de golf et tés de golf. (2) Vêtements pour hommes, femmes et enfants, notamment chemises, tee-shirts, polos, débardeurs, vestes, manteaux, gilets, pulls d'entraînement, couvre-chefs, notamment casquettes de baseball et visières, shorts, pantalons, jupes, robes, sous-vêtements, chaussettes, articles pour la pluie, notamment parapluies, vêtements de bain, ceintures, serre-poignets, chemisiers, gants, chaussures, chaussures de sport, bottes, espadrilles et sandales. (3) Articles promotionnels, notamment crayons, stylos, médailles, affiches, trophées, jeux de plateau, plaques d'immatriculation, drapeaux, grandes tasses, verres, cartes de pointage et cassettes vidéo préenregistrées contenant des vidéos éducatifs sur le golf. (4) Matériel publicitaire, notamment brochures, bulletins, enseignes et drapeaux, articles de publipostage, cartes d'invitation à des événements, publicité dans les magazines, publicité dans les journaux, reliures à anneaux, papier à en-tête et enveloppes. (5) Articles de papeterie, notamment enveloppes, papier, cartes professionnelles, cartes postales, reliures, chemises, étiquettes, blocs-notes, classeurs à compartiments, stylos et crayons. **SERVICES:** Organisation et offre de leçons de golf, de séances de formation sur le golf, de conférences de formation sur le golf, de cours de golf, d'analyse d'élan de golf et de tournois de golf. **Employée** au CANADA depuis 01 mai 2006 en liaison avec les marchandises et en liaison avec les services.

1,309,856. 2006/07/20. Dr. Miracles, Inc., 7 Greenwich Office Park, Suite 200, 599 West Putnam Avenue, Greenwich, Connecticut 06830, UNITED STATES OF AMERICA **Representative for Service/Représentant pour Signification:** MCFADDEN, FINCHAM, 225 METCALFE STREET, SUITE 606, OTTAWA, ONTARIO, K2P1P9

DOCTOR WONDER

WARES: (1) Hair care and hair treatment preparations, namely, hair shampoo, hair conditioners, hair oils, hair balms, hair cremes, hair rinses, hair lotions, hair gels, hair relaxers. (2) Hair care and hair treatment preparations, namely, hair shampoo, hair

conditioners, hair oils, hair balms, hair cremes, hair rinses, hair lotions, hair gels, hair relaxers; and skin care and skin treatment preparations, namely, skin lotion, skin cream, skin moisturizers, skin oils, and skin toners. **Used** in UNITED STATES OF AMERICA on wares (1). **Registered** in or for UNITED STATES OF AMERICA on October 16, 2007 under No. 3314904 on wares (1). **Proposed** Use in CANADA on wares (2).

MARCHANDISES: (1) Préparations de soins et de traitement capillaires, notamment shampoings, revitalisants, huiles capillaires, baumes capillaires, crèmes capillaires, après-shampoings, lotions capillaires, gels capillaires, produits capillaires lissants. (2) Préparations de soins et de traitement capillaires, notamment shampoings, revitalisants, huiles capillaires, baumes capillaires, crèmes capillaires, après-shampoings, lotions capillaires, gels capillaires, produits capillaires lissants; préparations de soins et de traitement de la peau, notamment lotions pour la peau, crèmes pour la peau, hydratants pour la peau, huiles pour la peau et toniques pour la peau. **Employée:** ÉTATS-UNIS D'AMÉRIQUE en liaison avec les marchandises (1). **Enregistrée** dans ou pour ÉTATS-UNIS D'AMÉRIQUE le 16 octobre 2007 sous le No. 3314904 en liaison avec les marchandises (1). **Emploi** projeté au CANADA en liaison avec les marchandises (2).

1,311,335. 2006/08/01. Deere & Company, One John Deere Place, Moline Illinois 61265-8098, UNITED STATES OF AMERICA **Representative for Service/Représentant pour Signification:** BORDEN LADNER GERVAIS LLP, WORLD EXCHANGE PLAZA, 100 QUEEN STREET, SUITE 1100, OTTAWA, ONTARIO, K1P1J9

TimberRite

WARES: Forest machines, namely, cut-to-length tree harvesting machines, full tree forest machines, skidders, harvester heads; electronic control systems for forest machines; computer software for forest machines, namely, computer programs that measures the technical performance of forest machines, sends and receives production information to and from forest machines through wireless digital messaging services, and that control calibrate and adjust forest machines; electronic hardware, namely, computers, displays, sensors, keyboards, pre-recorded data carriers, namely compact disks, floppy disks, USB and serial ports, and printers for use in forest machines; mobile forest machines, namely, cut-to-length tree harvesting machines, full tree forest machines, skidders; forwarders. **SERVICES:** Training of machine operators in the use of and operation of forest machines; installation, maintenance, configuration of computers, namely, on forest machines; software development, software maintenance. **Priority** Filing Date: February 03, 2006, Country: OHIM (EC), Application No: 004878161 in association with the same kind of wares and in association with the same kind of services. **Used** in WIPO on wares. **Registered** in or for WIPO on August 03, 2006 under No. 909254 on wares. **Proposed** Use in CANADA on wares and on services.

MARCHANDISES: Machines d'exploitation forestière, notamment machines de récolte de billes de longueur préétablie, machines d'exploitation forestière d'arbres entiers, débuseuses, têtes d'abattage-ébranchage; systèmes de commande électroniques pour machines d'exploitation

forestière; logiciels pour machines d'exploitation forestière, notamment programmes informatiques qui mesurent la performance technique des machines d'exploitation forestière, qui envoient de l'information sur la production aux machines d'exploitation forestière et en reçoivent de la part de celles-ci au moyen de services de messagerie numérique sans fil, et qui contrôlent, calibrent et mettent au point les machines d'exploitation forestière; matériel électronique, notamment ordinateurs, afficheurs, capteurs, claviers, supports de données préenregistrés, notamment disques compacts, disquettes, ports USB et ports série ainsi qu'imprimantes pour utilisation avec des machines d'exploitation forestière; machines d'exploitation forestière mobiles, notamment machines de récolte de billes de longeur préétablie, machines d'exploitation forestière d'arbres entiers, débusqueuses; porteurs forestiers. **SERVICES:** Formation d'opérateurs de machine sur l'utilisation et le fonctionnement de machines d'exploitation forestière; installation, maintenance et configuration d'ordinateurs, notamment sur les machines d'exploitation forestière; développement de logiciels, maintenance de logiciels. **Date** de priorité de production: 03 février 2006, pays: OHMI (CE), demande no: 004878161 en liaison avec le même genre de marchandises et en liaison avec le même genre de services. **Employée:** OMPI en liaison avec les marchandises. **Enregistrée** dans ou pour OMPI le 03 août 2006 sous le No. 909254 en liaison avec les marchandises. **Emploi** projeté au CANADA en liaison avec les marchandises et en liaison avec les services.

1,311,806. 2006/08/04. Sound Readers Inc., 65 Cedar Pointe Drive, Suite 289, Barrie, ONTARIO L4N 9R3 **Representative for Service/Représentant pour Signification:** BERESKIN & PARR LLP, SCOTIA PLAZA, 40 KING STREET WEST, 40th FLOOR, TORONTO, ONTARIO, M5H3Y2



WARES: (1) Printed publication, namely, books. (2) Printed materials, namely, game cards comprised of sets of five different decks of pre-printed playing cards containing games and exercises used to teach phonetics and other fundamentals of reading and spelling. **SERVICES:** (1) Educational seminar services namely, the provision of parent and teacher workshops aimed at teaching children the skills of reading and writing. (2) Services of the operation of a website concerning the teaching of reading skills, namely, a website providing reading games for children, instructional information and research on teaching literacy skills, links to third party sites relevant to the issue of literacy and the offering for sale of printed books and guides and sets of pre-printed game cards used to teach literacy skills. **Used** in CANADA since at least as early as September 26, 1999 on

wares (1); April 06, 2000 on services (1); April 12, 2000 on wares (2). **Used** in CANADA since as early as August 23, 2000 on services (2).

MARCHANDISES: (1) Publications imprimées, notamment livres. (2) Imprimés, notamment cartes à jouer comprenant cinq jeux de cartes préimprimées différents contenant des jeux et des exercices pour l'enseignement de la phonétique et d'autres notions élémentaires de la lecture et de l'orthographe. **SERVICES:** (1) Services de conférence éducative, notamment offre d'ateliers aux parents et aux enseignants visant à enseigner la lecture et l'écriture aux enfants. (2) Services d'exploitation d'un site Web sur l'enseignement de la lecture, notamment site Web offrant des jeux de lecture pour les enfants, de l'information et des résultats de recherche sur l'enseignement de la lecture et de l'écriture, des liens vers d'autres sites pertinents sur la question de la lecture et de l'écriture, vente de livres et de guides imprimés ainsi que d'ensembles de cartes de jeu préimprimées utilisés pour enseigner la lecture et l'écriture. **Employée** au CANADA depuis au moins aussi tôt que le 26 septembre 1999 en liaison avec les marchandises (1); 06 avril 2000 en liaison avec les services (1); 12 avril 2000 en liaison avec les marchandises (2). **Employée** au CANADA depuis aussi tôt que 23 août 2000 en liaison avec les services (2).

1,312,009. 2006/08/07. 4125631 Canada inc. faisant affaires sous Metamorphose, 5523 Ch. de la Côte St-Paul, bur. 301, Montréal, QUÉBEC H4C 1X3 **Representative for Service/Représentant pour Signification:** LVCONSEILS INSTITUTIONNELS INC., 750, BOUL. MARCEL-LAURIN, BUREAU 106, SAINT-LAURENT, QUÉBEC, H4M2M4

BIO-1

MARCHANDISES: Engrais, notamment engrais certifiés pour la culture biologique et engrais pour l'horticulture; sous forme liquide ou sèche à base de dolomite / Fertilizer namely organic fertilizer, agriculture fertilizer, horticulture fertilizer; in a dry or liquid form consisting of or produced from dolomite. **Emploi** projeté au CANADA en liaison avec les marchandises.

WARES: Fertilizers, namely fertilizers certified for organic farming and fertilizers for horticulture; available in dry or liquid form and produced from dolomite / engrais, notamment engrais biologique, engrais pour l'agriculture et engrais pour l'horticulture sous forme sèche ou liquide comprenant de la dolomite ou à base de dolomite. **Proposed Use** in CANADA on wares.

1,312,702. 2006/08/11. Nautica Apparel, Inc., 40 West 57th Street, New York, New York 10019, UNITED STATES OF AMERICA **Representative for Service/Représentant pour Signification:** BERESKIN & PARR LLP, SCOTIA PLAZA, 40 KING STREET WEST, 40th FLOOR, TORONTO, ONTARIO, M5H3Y2

NAUTICA

WARES: (1) Tableware, namely forks, knives and spoons; glass and plastic beverage ware; dinnerware, namely bowls, cups and plates; coasters; candlesticks, napkin holders, napkin rings,

serving platters, serving spoons, decanters, stirrers, cocktail shakers and paper cups and plates. (2) Living room, dining room, and bedroom furniture; upholstered and un-upholstered furniture, namely beds, dressers, chests, mirrors, tables, cabinets, buffets, hutches, servers, chairs, benches, etageres, wall units, bars, entertainment centers, desks, bookcases, sofas, love seats, ottomans, sleeper sofas, rocking chairs and recliners. (3) Bed linen, bedspreads, bed sheets, bed pads, bed blankets, comforters, pillow shams, bath linen, towels, washing mitts, washcloths, fabric bath mats, textile wall hangings, cloth curtains for residential use, table linens, table cloths, table mats, place mats, table napkins, kitchen towels; rugs, wall paper, wall covering. (4) Pillow cases. (5) Upholstery fabrics, flannel. **Used** in CANADA since April 2001 on wares (3), (4), (5); September 2001 on wares (1). **Used** in UNITED STATES OF AMERICA on wares (4), (5). **Registered** in or for UNITED STATES OF AMERICA on July 20, 2004 under No. 2,865,300 on wares (4); UNITED STATES OF AMERICA on July 11, 2006 under No. 3,114,862 on wares (5). **Proposed** Use in CANADA on wares (2).

MARCHANDISES: (1) Couverts, nommément fourchettes, couteaux et cuillères; articles pour boissons en verre et en plastique; articles de table, nommément bols, tasses et assiettes; sous-verres; chandeliers, porte-serviettes de table, ronds de serviette, plats de service, cuillères à servir, carafes, agitateurs, mélangeurs à cocktails ainsi que gobelets et assiettes en carton. (2) Mobilier de salle de séjour, de salle à manger et de chambre; mobilier rembourré ou non, nommément lits, commodes, coffres, miroirs, tables, armoires, buffets, vaisseliers, serveurs, chaises, bancs, étagères, mobilier de rangement mural, bars, meubles audio-vidéo, bureaux, bibliothèques, canapés, causeuses, ottomanes, canapés-lits, berceuses et fauteuils inclinables. (3) Linge de lit, couvre-lits, draps, matelas de lit, couvertures, édredons, couvre-oreillers, linge de toilette, serviettes, gants de lavage, débarbouillettes, tapis de bain en tissu, pièces murales en tissu, rideaux en toile pour la maison, linge de table, nappes, dessous-de-plat, napperons, serviettes de table, linges à vaisselle; carpettes, papier peint, revêtement mural. (4) Taies d'oreiller. (5) Tissus d'ameublement, flanelle. **Employée** au CANADA depuis avril 2001 en liaison avec les marchandises (3), (4), (5); septembre 2001 en liaison avec les marchandises (1). **Employée:** ÉTATS-UNIS D'AMÉRIQUE en liaison avec les marchandises (4), (5). **Enregistrée** dans ou pour ÉTATS-UNIS D'AMÉRIQUE le 20 juillet 2004 sous le No. 2,865,300 en liaison avec les marchandises (4); ÉTATS-UNIS D'AMÉRIQUE le 11 juillet 2006 sous le No. 3,114,862 en liaison avec les marchandises (5). **Emploi** projeté au CANADA en liaison avec les marchandises (2).

1,313,206. 2006/08/16. Andre Prost, Inc., 680 Middlesex Turnpike, Old Saybrook, Connecticut, 06475, UNITED STATES OF AMERICA **Representative for Service/Représentant pour Signification:** SMART & BIGGAR, SUITE 900, 55 METCALFE STREET, P.O. BOX 2999, STATION D, OTTAWA, ONTARIO, K1P5Y6



The right to the exclusive use of the word INDIA is disclaimed apart from the trade-mark.

WARES: Prepared meals consisting primarily of noodles, rice, sauce and condiments. **Priority** Filing Date: February 17, 2006, Country: UNITED STATES OF AMERICA, Application No: 78/817,606 in association with the same kind of wares. **Proposed** Use in CANADA on wares.

Le droit à l'usage exclusif du mot Inde en dehors de la marque de commerce n'est pas accordé.

MARCHANDISES: Mets préparés composés principalement de nouilles, riz, sauce et condiments. **Date** de priorité de production: 17 février 2006, pays: ÉTATS-UNIS D'AMÉRIQUE, demande no: 78/817,606 en liaison avec le même genre de marchandises. **Emploi** projeté au CANADA en liaison avec les marchandises.

1,313,329. 2006/08/17. Matthew Rolston Photographer, Inc., 350 South Beverly Drive, Suite 100, Beverly Hills, CA 90212, UNITED STATES OF AMERICA **Representative for Service/Représentant pour Signification:** MOFFAT & CO., 1200-427 LAURIER AVENUE WEST, P.O. BOX 2088, STATION D, OTTAWA, ONTARIO, K1P5W3

SELF PORTRAIT

WARES: Lighting devices for taking pictures; computer software for organizing, viewing, enhancing, retouching, modifying, manipulating and printing digital images and photographs; software for computers and cameras to facilitate the online transmission of photographs between mobile phones, personal digital assistants, handheld computers, portable and handheld electronic devices, electronic organizers, computers and cameras; computer peripherals, namely, computer mice, trackballs, computer game pads, video game pads, computer joysticks, video game joysticks, computer keyboards, computer printers, computer disc drives, modems for computers; cameras;

digital cameras; camera phones; computer cameras; photographic cameras; motion picture cameras; video cameras; cameras with built-in lighting; bellows for cameras; camera filters; camera hoods; camera flashes; flash guns and lamps for cameras; lens filters for cameras; photographic cameras and flash units; bags and cases for cameras and photographic equipment. **Proposed** Use in CANADA on wares.

MARCHANDISES: Appareils d'éclairage pour la prise de photos; logiciel pour l'organisation, l'affichage, l'amélioration, la retouche, la modification, la manipulation et l'impression d'images et de photos numériques; logiciels pour ordinateurs et appareils photo pour faciliter la transmission de photos en ligne entre téléphones mobiles, assistants numériques personnels, ordinateurs portatifs, appareils électroniques portatifs et de poche, agendas électroniques, ordinateurs et appareils photo; périphériques, notamment souris, boules de commande, tablettes de jeux d'ordinateur, tablettes de jeux vidéo, manettes de jeux d'ordinateur, manettes de jeux vidéo, claviers d'ordinateur, imprimantes, unités de disque, modems pour ordinateurs; appareils photo; caméras numériques; téléphones-appareils photos; appareils photo pour ordinateur; appareils photo; cinécaméras; caméras vidéo; appareils photo à flash intégré; soufflets pour appareils photo; filtres; parasoleils; flashes; boîtiers de lampes éclairés et lampes pour appareils photo; filtres de lentille pour appareils photo; appareils photo et flashes; sacs et étuis pour appareils photo et équipement photographique. **Emploi** projeté au CANADA en liaison avec les marchandises.

1,313,330. 2006/08/17. Matthew Rolston Photographer, Inc., 350 South Beverly Drive, Suite 100, Beverly Hills, CA 90212, UNITED STATES OF AMERICA **Representative for Service/Représentant pour Signification:** MOFFAT & CO., 1200-427 LAURIER AVENUE WEST, P.O. BOX 2088, STATION D, OTTAWA, ONTARIO, K1P5W3

POSTPRODUCTION

WARES: Computer software for organizing, viewing, enhancing, retouching, modifying, manipulating and printing digital images and photographs; software for computers and cameras to facilitate the online transmission of photographs between mobile phones, personal digital assistants, handheld computers, portable and handheld electronic devices, electronic organizers, computers and cameras; computer peripherals, namely, computer mice, trackballs, computer game pads, video game pads, computer joysticks, video game joysticks, computer keyboards, computer printers, computer disc drives, modems for computers. **Proposed** Use in CANADA on wares.

MARCHANDISES: Logiciels pour l'organisation, le visionnement, l'amélioration, la retouche, la modification, la manipulation et l'impression d'images et de photos numériques; logiciels pour ordinateurs et appareils photo pour faciliter la transmission en ligne de photos entre téléphones mobiles, assistants numériques personnels, ordinateurs portatifs, appareils électroniques portatifs et de poche, agendas électroniques, ordinateurs et appareils photo; périphériques, notamment souris, boules de poursuite, manettes de jeux informatiques, manettes de jeux vidéo, manches à balai pour jeux informatiques, manches à balai pour jeux vidéo, claviers d'ordinateur, imprimantes, disques durs, modems pour

ordinateurs. **Emploi** projeté au CANADA en liaison avec les marchandises.

1,313,644. 2006/08/21. Acklands-Grainger Inc., 90 West Beaver Creek Road, Richmond Hill, ONTARIO L4B 1E7 **Representative for Service/Représentant pour Signification:** GOWLING LAFLEUR HENDERSON LLP, SUITE 2600, 160 ELGIN STREET, OTTAWA, ONTARIO, K1P1C3

SERVICELINK

WARES: A software application that tracks customer equipment, namely SCBA (self contained breathing apparatus) equipment, gas detection equipment, fall arrest equipment, torque wrenches and overhead lifting equipment, to remind customers of pre-scheduled maintenance service to be performed. **Proposed** Use in CANADA on wares.

MARCHANDISES: Application logicielle qui fait le suivi de l'équipement de clients, notamment ARA (appareils respiratoires autonomes), équipement pour détection de gaz, équipement antichutes, clés dynamométriques et équipement de levage surélevé, pour rappeler aux clients des entretiens prédéterminés qui doivent être faits. **Emploi** projeté au CANADA en liaison avec les marchandises.

1,314,375. 2006/08/25. Filogix Limited Partnership, 276 King St. West, Suite 400, Toronto, ONTARIO M5V 1J2 **Representative for Service/Représentant pour Signification:** LANG MICHENER LLP, BROOKFIELD PLACE, P.O. BOX 747, SUITE 2500, 181 BAY STREET, TORONTO, ONTARIO, M5J2T7

SECURI-TITRES

WARES: Computer software, namely computer software for financial services, namely searching, registration, information management and discharge of liens, security interests, charges and encumbrances for others. **SERVICES:** Financial services, namely searching, registration, information management and discharge of liens, security interests, charges and encumbrances for others. **Proposed** Use in CANADA on wares and on services.

MARCHANDISES: Logiciels, notamment logiciels pour services financiers, notamment recherche, enregistrement, gestion d'information et décharge ayant trait à des privilèges, à des sûretés, à des charges et à des charges hypothécaires pour des tiers. **SERVICES:** Services financiers, notamment recherche, enregistrement, gestion de l'information et décharge ayant trait à des privilèges, à des sûretés, à des charges et à des charges hypothécaires pour des tiers. **Emploi** projeté au CANADA en liaison avec les marchandises et en liaison avec les services.

1,314,377. 2006/08/25. Filogix Limited Partnership, 276 King St. West, Suite 400, Toronto, ONTARIO M5V 1J2 **Representative for Service/Représentant pour Signification:** LANG MICHENER LLP, BROOKFIELD PLACE, P.O. BOX 747, SUITE 2500, 181 BAY STREET, TORONTO, ONTARIO, M5J2T7

COLLATERALGUARD

WARES: Computer software, namely computer software for financial services, namely searching, registration, information management and discharge of liens, security interests, charges and encumbrances for others. **SERVICES:** Financial services, namely searching, registration, information management and discharge of liens, security interests, charges and encumbrances for others. **Proposed Use** in CANADA on wares and on services.

MARCHANDISES: Logiciels, nommément logiciels pour services financiers, nommément recherche, enregistrement, gestion d'information et décharge ayant trait à des privilèges, à des sûretés, à des charges et à des charges hypothécaires pour des tiers. **SERVICES:** Services financiers, nommément recherche, enregistrement, gestion de l'information et décharge ayant trait à des privilèges, à des sûretés, à des charges et à des charges hypothécaires pour des tiers. **Emploi projeté** au CANADA en liaison avec les marchandises et en liaison avec les services.

1,314,684. 2006/08/29. Cross Match Technologies, Inc., 3960 RCA Boulevard, Suite 6001, Palm Beach Gardens, Florida 33410, UNITED STATES OF AMERICA **Representative for Service/Représentant pour Signification:** BLAKE, CASSELS & GRAYDON LLP, INTELLECTUAL PROPERTY GROUP, COMMERCE COURT WEST, 28TH FLOOR, 199 BAY STREET, TORONTO, ONTARIO, M5L1A9

GUARDIAN

WARES: Live scan fingerprint image scanner. **Priority Filing Date:** March 27, 2006, **Country:** UNITED STATES OF AMERICA, **Application No:** 78/847,124 in association with the same kind of wares. **Used** in UNITED STATES OF AMERICA on wares. **Registered** in or for UNITED STATES OF AMERICA on November 18, 2008 under No. 3,534,165 on wares. **Proposed Use** in CANADA on wares.

MARCHANDISES: Numériseur d'images d'empreintes digitales LiveScan. **Date de priorité de production:** 27 mars 2006, **pays:** ÉTATS-UNIS D'AMÉRIQUE, **demande no:** 78/847,124 en liaison avec le même genre de marchandises. **Employée:** ÉTATS-UNIS D'AMÉRIQUE en liaison avec les marchandises. **Enregistrée** dans ou pour ÉTATS-UNIS D'AMÉRIQUE le 18 novembre 2008 sous le No. 3,534,165 en liaison avec les marchandises. **Emploi projeté** au CANADA en liaison avec les marchandises.

1,314,891. 2006/08/30. Stem Cell Sciences Holdings Limited, a British company, c/o McGrigor Donald, Princes Exchange, 1 Earl Grey Street, Edinburgh, EH3 9AQ, UNITED KINGDOM **Representative for Service/Représentant pour Signification:** GOUDREAU GAGE DUBUC S.E.N.C.R.L./LLP, 2000 AVENUE MCGILL COLLEGE, SUITE 2200, MONTREAL, QUEBEC, H3A3H3

RHB - A

WARES: (1) Reagents for use in biological processing [other than for medical or veterinary purposes] namely diagnostic reagents for in vitro use and in vitro biological tests, for growth, selection, differentiation and purification of stem cells; biological preparations for use in cell cultures [other than medical] namely biological compounds as nutrients for the growth, selection, differentiation and purification of stem cells; cultures of cell media [other than for medical or veterinary use] namely cell media for use in the growth, selection, differentiation and purification of stem cells; media for cell culture for use in non-medical research laboratories; media for cell culture for use in the biotechnological industry; sera for non-medical research purposes for the production of stem cells; antibodies for scientific use; antibodies for diagnostic use; ELISA (Enzyme Linked Immuno-Sorbent Assay) test kits, namely biological reagents for use in enzyme linked immuno-sorbent assays for the biochemical detection of substances; products containing antibodies for use in science namely monoclonal and polyclonal antibodies for use in in-vivo and in-vitro clinical and medical diagnostics; tissue culture reagents; cell culture reagents; cell culture media namely cell culture medium formulations comprising all of the necessary nutritive factors that facilitate the in vitro cultivation of cells; biological test kits for research use namely tests used in research for the study of the growth, selection, differentiation and purification of stem cells; biological reagents for use in embryology; biological reagents for use in molecular biology; reagents for use in biological processing [for medical purposes]; reagents for use in biological processing [for veterinary purposes]; agents for activating cellular functions; biological preparations for use in cell cultures [medical] namely biological compounds and preparations as nutrients for the growth, selection, differentiation and purification of stem cells; sera products namely biologicals derived from bacteria, viruses, animals and humans, used as dilutants, or as nutritional supplements in cell culture applications; sera for in-vivo use to identify antibodies and viral diseases; antibodies namely monoclonal and polyclonal antibodies; antibodies for immunodiagnostic purposes; antibodies for immunoprophylactic purposes; antibodies for immunotherapeutic purposes; antibodies for in-vivo use in detecting diseases in livestock; immunological antibodies for medical use. (2) Cultures of cell media [other than for medical or veterinary use] namely cell media for use in the growth, selection, differentiation and purification of stem cells; media for cell culture for use in non-medical research laboratories; media for cell culture for use in the biotechnological industry; cell culture reagents; cell culture media namely cell culture medium formulations comprising all of the necessary nutritive factors that facilitate the in vitro cultivation of cells. **Priority Filing Date:** March 04, 2006, **Country:** UNITED KINGDOM, **Application No:** 2415684 in association with the same kind of wares. **Used** in UNITED KINGDOM on wares (2).

Registered in or for UNITED KINGDOM on March 04, 2006 under No. 2415684 on wares (2). **Proposed Use** in CANADA on wares (1).

MARCHANDISES: (1) Réactifs pour les procédés biologiques (à usage autre que médical ou vétérinaire), nommément réactifs de diagnostic à usage in vitro et pour les essais biologiques in vitro, pour la croissance, la sélection, la différenciation et la purification de cellules souches; préparations biologiques pour les cultures cellulaires (autres que médicales), nommément composés biologiques servant de substances nutritives pour la croissance, la sélection, la différenciation et la purification de cellules souches; cultures de milieux cellulaires (à usage autre que médical ou vétérinaire), nommément milieux cellulaires pour la croissance, la sélection, la différenciation et la purification de cellules souches; milieux pour cultures cellulaires pour utilisation dans des laboratoires de recherche non médicaux; milieux pour cultures cellulaires pour utilisation dans l'industrie biotechnologique; sérums pour utilisation à des fins de recherche non médicale pour la production de cellules souches; anticorps à usage scientifique; anticorps servant au diagnostic; trousse d'analyse par la méthode E. L. I. S. A., nommément réactifs biologiques pour le dosage par la méthode E. L. I. S. A. pour la détection biochimique de substances; produits contenant des anticorps à usage scientifique, nommément anticorps monoclonaux et polyclonaux pour diagnostics cliniques et médicaux in vivo et in vitro; réactifs pour la culture de tissus; réactifs pour la culture cellulaire; milieux de culture cellulaire, nommément formules de milieux pour la culture cellulaire comprenant tous les facteurs nutritionnels nécessaires pour faciliter la culture in vitro de cellules; trousse de tests biologiques pour la recherche, nommément tests utilisés en recherche pour l'étude de la croissance, de la sélection, de la différenciation et de la purification de cellules souches; réactifs biologiques pour utilisation en embryologie; réactifs biologiques pour utilisation en biologie moléculaire; réactifs pour les procédés biologiques (à usage médical); réactifs pour les procédés biologiques (à usage vétérinaire); agents pour l'activation des fonctions cellulaires; préparations biologiques pour les cultures cellulaires (médicales), nommément composés et préparations biologiques comme substances nutritives pour la croissance, la sélection, la différenciation et la purification de cellules souches; produits de sérum, nommément produits biologiques dérivés de bactéries, de virus, d'animaux et d'êtres humains, utilisés comme diluants ou comme suppléments nutritionnels dans des applications de culture cellulaire; sérums à usage in vivo pour identifier les anticorps et les maladies virales; anticorps, nommément anticorps monoclonaux et polyclonaux; anticorps à usage immunodiagnostique; anticorps à usage immunoprophylactique; anticorps à usage immunothérapeutique; anticorps à usage in vivo pour détecter des maladies chez le bétail; anticorps immunologiques à usage médical. (2) Cultures de milieux cellulaires (autres qu'à usage médical ou vétérinaire), nommément milieux cellulaires pour la croissance, la sélection, la différenciation et la purification de cellules souches; milieux pour cultures cellulaires pour utilisation dans des laboratoires de recherche non médicaux; milieux pour cultures cellulaires pour utilisation dans l'industrie biotechnologique; réactifs pour la culture cellulaire; milieux de culture cellulaire, nommément formules de milieux pour la culture cellulaire comprenant tous les facteurs nutritionnels nécessaires pour faciliter la culture in vitro de cellules. **Date** de

priorité de production: 04 mars 2006, pays: ROYAUME-UNI, demande no: 2415684 en liaison avec le même genre de marchandises. **Employée:** ROYAUME-UNI en liaison avec les marchandises (2). **Enregistrée** dans ou pour ROYAUME-UNI le 04 mars 2006 sous le No. 2415684 en liaison avec les marchandises (2). **Emploi** projeté au CANADA en liaison avec les marchandises (1).

1,315,171. 2006/09/01. BSH Bosch und Siemens Hausgerate GmbH, Carl-Wery-Strasse 34, Munich, 81739, GERMANY **Representative for Service/Représentant pour Signification:** MOFFAT & CO., 1200-427 LAURIER AVENUE WEST, P.O. BOX 2088, STATION D, OTTAWA, ONTARIO, K1P5W3

PROTOS

The translation provided by the applicant of the Greek word(s) PROTOS is "first in time".

WARES: Household and kitchen machines and equipment, namely, heating, steam producing and cooking devices, namely, commercial and domestic ovens, plant oil stoves, immersion heaters, electric cooking pots, microwave ovens, structural replacement parts therefor. **Priority** Filing Date: March 24, 2006, Country: PHILIPPINES, Application No: 4-2006-003374 in association with the same kind of wares. **Used** in PHILIPPINES on wares. **Registered** in or for PHILIPPINES on March 12, 2007 under No. 4-2006-003374 on wares. **Proposed Use** in CANADA on wares.

Selon le requérant, la traduction anglaise du mot grec PROTOS est « first in time ».

MARCHANDISES: Appareils et équipement pour la maison et la cuisine, nommément appareils de chauffage, de production de vapeur et de cuisson, nommément cuisinières commerciales et domestiques, cuisinières fonctionnant à l'huile végétale, thermoplongeurs, marmites électriques, fours à micro-ondes, pièces de remplacement connexes. **Date** de priorité de production: 24 mars 2006, pays: PHILIPPINES, demande no: 4-2006-003374 en liaison avec le même genre de marchandises. **Employée:** PHILIPPINES en liaison avec les marchandises. **Enregistrée** dans ou pour PHILIPPINES le 12 mars 2007 sous le No. 4-2006-003374 en liaison avec les marchandises. **Emploi** projeté au CANADA en liaison avec les marchandises.

1,315,262. 2006/09/05. Elite Confectionery of Strauss Group Ltd., 84 Arlozorov Street, Ramat-Gan, 52505, ISRAEL **Representative for Service/Représentant pour Signification:** SIM & MCBURNEY, 330 UNIVERSITY AVENUE, 6TH FLOOR, TORONTO, ONTARIO, M5G1R7

MAX BRENNER

WARES: Household utensils, namely cooking utensils; kitchen utensils, namely beverage cups and mugs, cutlery, bake wear, glasses, plates, kettles; containers, namely beverage containers; chocolate tablets, chocolate cubes, chocolate balls, chocolate thins, chocolate chunks, chocolate spreads, chocolate powders, pralines, chocolate-coated almonds/nuts/coffee beans, cookies; chocolates, chocolate covered nuts, chocolate chips, chocolate covered mints, chocolate truffles, chocolate topping, chocolate

syrup, chocolate in the shape of coffee beans; candy, biscuits.
SERVICES: Restaurant, bar, cafeteria and café services; operation of a retail chocolate shop selling candy, chocolates, chocolate spreads, chocolate powders, cookies, biscuits, non-alcoholic hot and cold beverages, and other such related products thereto; operation of take-out food services; operation of a coffee shop; provision of food and drink, including a chocolate bar, cafeteria, restaurant, bar, café; operation of a chocolate bar. **Used** in ISRAEL on services. **Registered** in or for ISRAEL on April 14, 2004 under No. 164411 on services. **Proposed** Use in CANADA on wares and on services.

MARCHANDISES: Ustensiles de maison, nommément ustensiles de cuisine; ustensiles de cuisine, nommément gobelets et grandes tasses, ustensiles de table, moules de cuisson, verres, assiettes, bouilloires; contenants, nommément contenants à boissons; tablettes de chocolat, chocolat en cubes, chocolat en boules, minces tablettes de chocolat, chocolat en morceaux, tartinades au chocolat, chocolat en poudre, pralines, amandes, noix et grains de café enrobés de chocolat, biscuits; chocolats, noix enrobées de chocolat, grains de chocolat, menthes enrobées de chocolat, truffes en chocolat, garniture au chocolat, sirop au chocolat, chocolats en forme de grains de café; bonbons, biscuits secs. **SERVICES:** Services de restaurant, de bar, de cafétéria et de café; exploitation d'une chocolaterie vendant des bonbons, des chocolats, des tartinades au chocolat, du chocolat en poudre, des biscuits, des biscuits secs, des boissons chaudes et froides non alcoolisées ainsi que d'autres produits connexes; services de comptoir de mets à emporter; exploitation d'un café-restaurant; offre d'aliments et de boissons, y compris bar de chocolat, cafétéria, restaurant, bar, café; exploitation d'un bar de chocolat. **Employée:** ISRAËL en liaison avec les services. **Enregistrée** dans ou pour ISRAËL le 14 avril 2004 sous le No. 164411 en liaison avec les services. **Emploi** projeté au CANADA en liaison avec les marchandises et en liaison avec les services.

1,315,274. 2006/09/05. Ambassador Medical Services, Inc., 12000 Lincoln Drive, Unit 308, West Marlton, New Jersey, 08053, UNITED STATES OF AMERICA **Representative for Service/Représentant pour Signification:** FASKEN MARTINEAU DUMOULIN LLP, 66 WELLINGTON STREET WEST, TORONTO DOMINION BANK TOWER, SUITE 4200, P.O. BOX 20, TORONTO-DOMINION CENTRE, TORONTO, ONTARIO, M5K1N6

SEAS

SERVICES: Business services, namely, verifying and monitoring credentials of employees, identity verification services, namely, providing authentication of personal identification information, background screening, drug and alcohol testing, occupational safety training, recordkeeping namely business records management. **Priority** Filing Date: March 16, 2006, Country: UNITED STATES OF AMERICA, Application No: 78/838,948 in association with the same kind of services. **Used** in UNITED STATES OF AMERICA on services. **Registered** in or for UNITED STATES OF AMERICA on February 26, 2008 under No. 3388932 on services. **Proposed** Use in CANADA on services.

SERVICES: Services d'affaires, nommément vérification et surveillance des compétences d'employés, services de vérification d'identité, nommément authentification de renseignements sur l'identité de personnes, services de vérification des antécédents, alcootests et dépistage de drogues, formation sur la sécurité au travail, tenue de livres, nommément gestion de dossiers professionnels. **Date** de priorité de production: 16 mars 2006, pays: ÉTATS-UNIS D'AMÉRIQUE, demande no: 78/838,948 en liaison avec le même genre de services. **Employée:** ÉTATS-UNIS D'AMÉRIQUE en liaison avec les services. **Enregistrée** dans ou pour ÉTATS-UNIS D'AMÉRIQUE le 26 février 2008 sous le No. 3388932 en liaison avec les services. **Emploi** projeté au CANADA en liaison avec les services.

1,315,332. 2006/09/05. PPG Industries Ohio, Inc., a Delaware corporation, 3800 West 143rd Street, Cleveland Ohio 44111, UNITED STATES OF AMERICA **Representative for Service/Représentant pour Signification:** BORDEN LADNER GERVAIS LLP, WORLD EXCHANGE PLAZA, 100 QUEEN STREET, SUITE 1100, OTTAWA, ONTARIO, K1P1J9

X-RAY REPAIR PLANNING

The right to the exclusive use of the words REPAIR PLANNING is disclaimed apart from the trade-mark.

SERVICES: Technical consulting, advisory and training services relating to the evaluation of damaged vehicles and the preparation of repair estimates. **Priority** Filing Date: September 05, 2006, Country: UNITED STATES OF AMERICA, Application No: 78/967,053 in association with the same kind of services. **Proposed** Use in CANADA on services.

Le droit à l'usage exclusif des mots REPAIR PLANNING en dehors de la marque de commerce n'est pas accordé.

SERVICES: Services de conseil technique et général ainsi que de formation ayant trait à l'évaluation de véhicules accidentés et à la préparation de devis de réparation. **Date** de priorité de production: 05 septembre 2006, pays: ÉTATS-UNIS D'AMÉRIQUE, demande no: 78/967,053 en liaison avec le même genre de services. **Emploi** projeté au CANADA en liaison avec les services.

1,315,347. 2006/09/05. ADD-ON COMPUTER PERIPHERALS, LLC, 34 Mauchly, Suite A, Irvine, California 92618, UNITED STATES OF AMERICA **Representative for Service/Représentant pour Signification:** GOWLING LAFLEUR HENDERSON LLP, 1 PLACE VILLE MARIE, 37TH FLOOR/37E ETAGE, MONTREAL, QUEBEC, H3B3P4

PRIVACYDRIVE

WARES: Compact, detachably interconnectable computer memory storage devices, namely, USB flash drives. **Priority** Filing Date: March 06, 2006, Country: UNITED STATES OF AMERICA, Application No: 78/830,481 in association with the same kind of wares. **Used** in UNITED STATES OF AMERICA on wares. **Registered** in or for UNITED STATES OF AMERICA on November 18, 2008 under No. 3,535,484 on wares. **Proposed** Use in CANADA on wares.

MARCHANDISES: Dispositifs de mémoire pour ordinateur compacts amovibles et interconnectables, nommément clés USB. **Date** de priorité de production: 06 mars 2006, pays: ÉTATS-UNIS D'AMÉRIQUE, demande no: 78/830,481 en liaison avec le même genre de marchandises. **Employée:** ÉTATS-UNIS D'AMÉRIQUE en liaison avec les marchandises. **Enregistrée** dans ou pour ÉTATS-UNIS D'AMÉRIQUE le 18 novembre 2008 sous le No. 3,535,484 en liaison avec les marchandises. **Emploi** projeté au CANADA en liaison avec les marchandises.

1,315,569. 2006/09/06. Gorgeous Enterprises Ltd., 11 Portland Mews, London W1F 8JL, UNITED KINGDOM **Representative for Service/Représentant pour Signification:** MARIE CAPEWELL, (M. CAPEWELL & ASSOCIATES INC.), Suite 303 - 1224 HAMILTON STREET, VANCOUVER, BRITISH COLUMBIA, V6B2S8

GORGEOUS

WARES: sound and video recordings; computer software and computer programs for use in audio and video production, broadcasting and recording for the creation and edition of video content; electronic publications featuring downloadable and non-downloadable video recordings featuring recorded programmes for television, animated films, television commercials, and motion picture films featuring comedy, drama, romance, science fiction, mysteries, religion, action adventures or horror; electronic publications, namely downloadable and non-downloadable video recordings featuring prerecorded television commercials, and prerecorded programmes for viewing, supplied on line from databases and/or from websites on the Internet; electronic media and magnetic media all bearing music or sound; films, namely recorded motion picture films and prerecorded videos featuring recorded programmes for television, television commercials, animated films, motion picture films, all featuring comedy, drama, romance, science fiction, mysteries, religion, action adventures or horror; CD-ROMS, DVDs, cassettes, compact discs, laser discs all bearing sound or images; computer software for the downloading of films, videos, commercials, music, audio, video and text by means of the Internet, other global computer network or mobile telephones; computer games. **SERVICES:** production of commercials; production of television, cinema or radio commercials; advisory and consultancy services relating to the aforesaid; providing telecommunications services, digital communications services, wireless communications services through radio, television, the Internet or other computer network, or by mobile phones for the communication of films, videos, commercials, web pages, computer programs, animated films, television commercials, and motion picture films; broadcasting of motion pictures, programmes, commercials, sound, video, images, films and data by radio, television, the Internet or other computer network, or by mobile phones; streaming of digital audio and video material on the Internet and over Intranets; delivery of content, data, text, photographs and images to mobile telephones and wireless communications apparatus; broadcasting of images, text, photographs, data and content by wireless and digital means; digital radio broadcasting and television broadcasting services; broadcasting over the Internet or other computer network; electronic transmission of streamed and downloadable audio and video files via electronic and communications networks as well as by means of a global

computer network including the Internet; web casting services; provision of text, pictures, images, video and sound by means of telecommunications devices namely, mobile telephones, computers and televisions; advisory and consultancy services relating to the aforesaid; entertainment services in the form of television programmes, commercials, animated films and motion picture films provided by television, radio, Internet, other computer network or mobile telephones; production, presentation, distribution, syndication, networking and rental of radio and television programmes, films, commercials, music, sound and video recordings; electronic publication services and publishing services (including electronic publishing) of downloadable and non-downloadable video recordings featuring prerecorded television commercials, and prerecorded programmes for viewing, supplied online from databases and/or from websites on the Internet; downloading of radio and television programmes, films, commercials, videos, sound, images or data from the Internet or other computer network or via mobile telephones; studio services for the production of commercials; advisory and consultancy services relating to the aforesaid. **Used** in CANADA since at least as early as 1997 on wares and on services. **Priority** Filing Date: March 23, 2006, Country: OHIM (EC), Application No: 004977054 in association with the same kind of wares and in association with the same kind of services. **Used** in UNITED KINGDOM on wares and on services. **Registered** in or for OHIM (EC) on March 23, 2006 under No. 004977054 on wares and on services.

MARCHANDISES: Enregistrements sonores et visuels; logiciels et programmes informatiques pour utilisation dans la production audio et vidéo, la diffusion et l'enregistrement pour la création et l'édition de contenu vidéo; publications électroniques, nommément enregistrements vidéo téléchargeables et non téléchargeables d'émissions pour la télévision, de films d'animation, de messages publicitaires télévisés et de films comiques, dramatiques, romantiques, de science fiction, policiers, de religion, d'action ou d'horreur; publications électroniques, nommément enregistrements vidéo téléchargeables et non téléchargeables d'annonces pour la télévision et d'émissions préenregistrées, offertes en ligne à partir de bases de données et/ou à partir de sites Web sur Internet; médias électroniques et supports magnétiques ayant tous un contenu musical ou sonore; films, nommément films cinématographiques et vidéos d'émissions enregistrées pour la télévision, de messages publicitaires télévisés, de films d'animation, de films, tous comiques, dramatiques, romantiques, de science fiction, policiers, de religion, d'action ou d'horreur; CD-ROM, DVD, cassettes, disques compacts, disques laser ayant tous un contenu sonore ou visuel; logiciels pour le téléchargement de films, de vidéos, de messages publicitaires, de musique et de contenu audio, vidéo ou textuel par Internet, par d'autres réseaux informatiques mondiaux ou par téléphones mobiles; jeux informatiques. **SERVICES:** Production de messages publicitaires; production de messages publicitaires pour la télévision, le cinéma ou la radio; services de conseil ayant trait aux services susmentionnés; services de télécommunication, services de communication numérique, services de communication sans fil par la radio, par la télévision, par Internet ou par d'autres réseaux informatiques, ou encore par téléphones mobiles pour la transmission de films, de vidéos, de messages publicitaires, de pages Web, de programmes informatiques, de films d'animation, de messages publicitaires

télévisés ainsi que de films; diffusion de films, d'émissions, de messages publicitaires, de sons, de vidéos, d'images, de films et de données par la radio, par la télévision, par Internet ou par d'autres réseaux informatiques, ou encore par téléphones mobiles; diffusion en continu de matériel audio et vidéo numérique sur Internet et sur des intranets; transmission de contenu, de données, de texte, de photos et d'images vers des téléphones mobiles et vers des appareils de communication sans fil; diffusion d'images, de texte, de photos, de données et de contenu par des appareils sans fil et numériques; services de radiodiffusion et de télédiffusion numériques; diffusion par Internet ou par d'autres réseaux informatiques; transmission électronique de fichiers audio et vidéo en continu et téléchargeables par des réseaux électroniques et de communication ainsi que par des réseaux informatiques mondiaux, y compris par Internet; services de diffusion Web; fourniture de texte, de photos, d'images, de vidéos et de sons au moyen d'appareils de télécommunication, notamment de téléphones mobiles, d'ordinateurs et de téléviseurs; services de conseil ayant trait aux services susmentionnés; services de divertissement sous forme d'émissions de télévision, de messages publicitaires, de films d'animation et de films offerts par la télévision, la radio, Internet, d'autres réseaux informatiques ou des téléphones mobiles; production, présentation, distribution, souscription, mise en réseau et location d'émissions de radio et de télévision, de films, de messages publicitaires, d'enregistrements musicaux, sonores et vidéo; services de publication électronique et services d'édition (y compris l'édition électronique) d'enregistrements vidéo téléchargeables et non téléchargeables de messages publicitaires télévisés et d'émissions, offerts en ligne à partir de bases de données et/ou à partir de sites Web sur Internet; téléchargement d'émissions de radio et de télévision, de films, de messages publicitaires, de vidéos, de sons, d'images ou de données à partir d'Internet ou d'autres réseaux informatiques ou par téléphones mobiles; services de studio pour la production de messages publicitaires; services de conseil ayant trait aux services susmentionnés. **Employée** au CANADA depuis au moins aussi tôt que 1997 en liaison avec les marchandises et en liaison avec les services. **Date** de priorité de production: 23 mars 2006, pays: OHMI (CE), demande no: 004977054 en liaison avec le même genre de marchandises et en liaison avec le même genre de services. **Employée**: ROYAUME-UNI en liaison avec les marchandises et en liaison avec les services. **Enregistrée** dans ou pour OHMI (CE) le 23 mars 2006 sous le No. 004977054 en liaison avec les marchandises et en liaison avec les services.

1,316,569. 2006/09/14. L Neil Collins, 159 Ranchridge Court N.W, Calgary, ALBERTA T3G 1W9



WARES: Artwork, namely photographs reproduced onto large glass panels/dividers, oversized canvas and glass murals.

SERVICES: Commercial photography. **Used** in CANADA since April 09, 2006 on wares and on services.

MARCHANDISES: Oeuvres d'art, notamment photos reproduites sur des grands panneaux et cloisons de verre, des toiles surdimensionnées et des murales de verre. **SERVICES:** Photographie commerciale. **Employée** au CANADA depuis 09 avril 2006 en liaison avec les marchandises et en liaison avec les services.

1,316,694. 2006/09/15. Myrna Saliba Enterprises Ltd., 1805 Sauve West, Suite 209, Montreal, QUEBEC H4N 3B8



Concentric circle with four running figures in center, u2 can run on top, bottom shows stylized S containing two human figures holding hands to form an M and words Myrna Saliba.

The applicant disclaims the right to the exclusive use of the word can, run and saliba apart from the trade-mark.

WARES: Equipment for physical exercises and fitness training. **SERVICES:** (1) Training courses for fitness and well being. (2) Rental of facilities, namely campground facilities, sport tournament, convention and exhibition facilities for event related to fitness and well being. **Proposed** Use in CANADA on wares and on services.

Cercles concentriques contenant l'image de quatre personnes qui courent en leur centre, les mots « u2 can run » dans la partie supérieure du plus grand cercle, ainsi qu'un S stylisé formé de deux silhouettes humaines qui se tiennent la main pour former un « M », de même que les mots « Myrna Saliba », dans la partie inférieure du plus grand cercle.

Le requérant se désiste du droit à l'usage exclusif des mots « can », « run » et « saliba » en dehors de la marque de commerce.

MARCHANDISES: Équipement pour l'exercice et l'entraînement physiques. **SERVICES:** (1) Cours sur la bonne condition physique et le bien-être. (2) Location d'installations, notamment installations de camping, installations pour tournois, conventions et expositions sportifs ayant trait à la bonne condition physique et au bien-être. **Emploi** projeté au CANADA en liaison avec les marchandises et en liaison avec les services.

1,316,785. 2006/09/15. YANTAI WINHERE AUTO-PART MANUFACTURING CO., LTD., No. 80, Taishan Road, Yantai Development Zone, Shandong Ptovince, China 264000, CHINA
Representative for Service/Représentant pour Signification:
 TONY TUNE, 4915 BATHURST ST. UNIT #209-405, TORONTO, ONTARIO, M2R1X9

WINHERE

WARES: Belts for motors and engines; Fans for motors and engines; Automobile Motor Cooling Radiator; Automobile Motor Cooling Fan Clutch; Hydraulic pumps; Automobile oil Pump; Automobile Water Pump; Automobile Motor Lubricating Oil Pump; Automobile Motor Oil Pump; Hydraulic couplers; Vehicle accessories, namely, air pumps; Automobile chassis; Hubs for vehicle wheels; Vehicle chassises, namely, bus chassises, truck chassises, van chassises, ambulance chessises, fire truck chassises, bicycle chassises, golf cart chassises, passenger-car chassises; Hydraulic circuits for vehicles; Gearing for land vehicles; Electric motor for automobile; Brakes for vehicles, namely, for ambulances, for bicycles, for fire trucks, for golf carts, for motorbikes, for trucks, for vans; Bands for wheel hubs; Freewheels for automobile; Bumpers for automobiles; Shock absorbers for automobiles; Brake linings for land vehicles; Brake linings for vehicles, namely, for ambulances, for bicycles, for motorbikes, for fire trucks, for golf carts, for trucks, for vans; Brake shoes for vehicles, namely, for ambulances, for bicycles, for motorbikes, for fire trucks, for golf carts, for trucks, for vans; Driving chains for land vehicles; Reduction gears for land vehicles; Brake Segments for vehicles ,namely, for ambulances, for motorbikes, for bicycles, for fire trucks, for golf carts, for trucks, for vans; Connecting rods for land vehicles, specific parts of land vehicles, but not are parts of motors and engines; Electromotion tailgates. **Proposed** Use in CANADA on wares.

MARCHANDISES: Courroies de moteur; ventilateurs pour moteur; radiateurs d'automobiles; embrayage de ventilateur d'automobiles; pompes hydrauliques; pompe à huile pour automobiles; pompe à eau d'automobiles; pompe à huile de graissage d'automobiles; pompe à huile de moteur d'automobiles; raccords hydrauliques; accessoires pour véhicules, notamment pompes à air; châssis d'automobiles; moyeux pour roues de véhicules; châssis de véhicules, notamment châssis d'autobus, châssis de camions, châssis de fourgonnettes, châssis d'ambulances, châssis de camions d'incendie, cadres de vélos, châssis de voitures de golf, châssis de voitures particulières; circuits hydrauliques pour véhicules; engrenages pour véhicules terrestres; moteurs électriques pour automobiles; freins pour véhicules, notamment pour les ambulances, pour les vélos, pour les camions d'incendie, pour les voitures de golf, pour les motos, pour les camions, pour les fourgonnettes; courroies pour moyeux de roues; roues libres pour automobiles; pare-chocs pour automobiles; amortisseurs pour automobiles; garnitures de frein pour véhicules terrestres; garnitures de frein pour véhicules, notamment pour les ambulances, pour les vélos, pour les motos, pour les camions d'incendie, pour les voitures de golf, pour les camions, pour les fourgonnettes; patins de frein pour véhicules, notamment pour les ambulances, pour les vélos,

pour les motos, pour les camions d'incendie, pour les voitures de golf, pour les camions, pour les fourgonnettes; chaînes d'entraînement pour les véhicules terrestres; démultiplicateurs pour véhicules terrestres; segments de frein pour les véhicules, notamment pour les ambulances, pour les motos, pour les vélos, pour les camions d'incendie, pour les voitures de golf, pour les camions, pour les fourgonnettes; bielles pour véhicules terrestres, pièces propres aux véhicules terrestres, mais qui ne sont pas des pièces de moteurs; hayons (électromoteurs). **Emploi** projeté au CANADA en liaison avec les marchandises.

1,316,887. 2006/09/11. Genmab A/S (a Danish public limited company), Toldbodgade 33, 1253 Copenhagen K, DENMARK
Representative for Service/Représentant pour Signification:
 SIM & MCBURNEY, 330 UNIVERSITY AVENUE, 6TH FLOOR, TORONTO, ONTARIO, M5G1R7

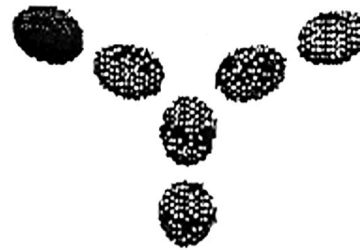

WARES: (1) Biochemicals, namely monoclonal antibodies for in vivo or in vitro scientific research; biochemicals, namely monoclonal antibodies for in vivo or in vitro development regarding cancer, AIDS (acquired immune deficiency syndrome), and other infectious diseases, immune and autoimmune diseases, inflammatory diseases and cardiovascular diseases. (2) Pharmaceutical preparations based on human monoclonal antibodies for the treatment of cancer, AIDS (acquired immune deficiency syndrome); Pharmaceutical preparations based on human monoclonal antibodies for the treatment of other infectious diseases, namely, hepatitis; Pharmaceutical preparations based on human monoclonal antibodies for the treatment of immune diseases, namely, multiple sclerosis, asthma and rheumatoid arthritis and autoimmune diseases; Pharmaceutical preparations based on human monoclonal antibodies for the treatment of inflammatory diseases, namely sclerosis, asthma, and rheumatoid arthritis; Pharmaceutical preparations based on human monoclonal antibodies for the treatment of cardiovascular diseases. (3) Biochemicals, namely monoclonal antibodies for in vivo or in vitro development regarding cancer, AIDS (acquired immune deficiency syndrome), and other infectious diseases, immune and autoimmune diseases, inflammatory diseases and cardiovascular diseases. **SERVICES:** (1) Medical scientific research, namely biological scientific research into human monoclonal antibodies and development of pharmaceutical products based on human monoclonal antibodies for the treatment of cancer, AIDS (acquired immune deficiency syndrome) and other infectious diseases, immune and autoimmune diseases, inflammatory

diseases and cardiovascular diseases; Chemical analysis; Patent exploitation; Licensing of intellectual property in the field of medicine; Computer programming, namely programming of computers for the collection and processing of medical data in medical scientific research, development and therapy with monoclonal antibodies. (2) Medical scientific research, namely biological scientific research into human monoclonal antibodies and development of pharmaceutical products based on human monoclonal antibodies for the treatment of cancer, AIDS (acquired immune deficiency syndrome) and other infectious diseases, immune and autoimmune diseases, inflammatory diseases and cardiovascular diseases; chemical analysis; patent exploration; licensing of intellectual property in the field of medicine; computer programming, namely programming of computers for the collection and processing of medical data in scientific research, development and therapy, including scientific research, development and therapy with monoclonal antibodies. **Used** in DENMARK on wares (1), (2) and on services (1). **Registered** in or for DENMARK on January 17, 2005 under No. VR 200500244 on wares (1), (2) and on services (1). **Proposed Use** in CANADA on wares (2), (3) and on services (2).

MARCHANDISES: (1) Produits biochimiques, nommément anticorps monoclonaux pour la recherche scientifique in vivo ou in vitro; produits biochimiques, nommément anticorps monoclonaux pour le développement in vivo ou in vitro concernant le cancer, le SIDA (syndrome d'immunodéficience acquise) et d'autres maladies infectieuses, les maladies du système immunitaire, les maladies auto-immunes, les maladies inflammatoires et les maladies cardiovasculaires. (2) Préparations pharmaceutiques à base d'anticorps monoclonaux humains pour le traitement du cancer, du SIDA (syndrome d'immunodéficience acquise); préparations pharmaceutiques à base d'anticorps monoclonaux humains pour le traitement d'autres maladies infectieuses, nommément de l'hépatite; préparations pharmaceutiques à base d'anticorps monoclonaux humains pour le traitement de maladies du système immunitaire, nommément de la sclérose en plaques, de l'asthme et de la polyarthrite rhumatoïde et des maladies auto-immunes; préparations pharmaceutiques à base d'anticorps monoclonaux humains pour le traitement des maladies inflammatoires, nommément de la sclérose, de l'asthme et de la polyarthrite rhumatoïde; préparations pharmaceutiques à base d'anticorps monoclonaux humains pour le traitement des maladies cardiovasculaires. (3) Produits biochimiques, nommément anticorps monoclonaux pour le développement in vivo ou in vitro concernant le cancer, le SIDA (syndrome d'immunodéficience acquise) et d'autres maladies infectieuses, les maladies du système immunitaire, les maladies auto-immunes, les maladies inflammatoires et les maladies cardiovasculaires. **SERVICES:** (1) Recherche scientifique médicale, nommément recherche scientifique en biologie concernant les anticorps monoclonaux humains et développement de produits pharmaceutiques à base d'anticorps monoclonaux humains pour le traitement du cancer, du SIDA (syndrome d'immunodéficience acquise) et d'autres maladies infectieuses, des maladies du système immunitaire, des maladies auto-immunes, des maladies inflammatoires et des maladies cardiovasculaires; analyse chimique; exploitation de brevets; octroi de licences de propriété intellectuelle dans le domaine de la médecine; programmation informatique, nommément programmation d'ordinateurs pour la collecte et le traitement de données médicales en matière de recherche

scientifique médicale, de développement et de thérapie concernant les anticorps monoclonaux. (2) Recherche scientifique médicale, nommément recherche scientifique en biologie concernant les anticorps monoclonaux humains et développement de produits pharmaceutiques à base d'anticorps monoclonaux humains pour le traitement du cancer, du SIDA (syndrome d'immunodéficience acquise) et d'autres maladies infectieuses, des maladies du système immunitaire, des maladies auto-immunes, des maladies inflammatoires et des maladies cardiovasculaires; analyse chimique; recherche de brevets; octroi de licences de propriété intellectuelle dans le domaine de la médecine; programmation informatique, nommément programmation d'ordinateurs pour la collecte et le traitement de données médicales en matière de recherche scientifique, de développement et de thérapie, y compris la recherche scientifique, le développement et la thérapie, concernant les anticorps monoclonaux. **Employée:** DANEMARK en liaison avec les marchandises (1), (2) et en liaison avec les services (1). **Enregistrée** dans ou pour DANEMARK le 17 janvier 2005 sous le No. VR 200500244 en liaison avec les marchandises (1), (2) et en liaison avec les services (1). **Emploi** projeté au CANADA en liaison avec les marchandises (2), (3) et en liaison avec les services (2).

1,316,941. 2006/09/18. BOLLORE, société anonyme, Odet, 29500 Ergue Gaberic, FRANCE **Representative for Service/Représentant pour Signification:** ROBIC, CENTRE CDP CAPITAL, 1001, SQUARE-VICTORIA, BLOC E - 8E ETAGE, MONTRÉAL, QUÉBEC, H2Z2B7



La couleur est revendiquée comme caractéristique de la marque de commerce. Le dessin est bleu. Le dessin est bleu.

MARCHANDISES: Appareils et instruments pour la conduite, la distribution, la transformation, l'accumulation, le réglage ou la commande du courant électrique nommément batteries pour véhicules automobiles, piles à combustibles pour véhicules automobiles; batteries pour véhicules à propulsion électrique nommément, cycles, automobiles, camions, bateaux, engins de manutention, engins et véhicules de nettoyage, chargeurs de batteries; condensateurs et supers-condensateurs; tableaux de commande et dispositifs électroniques de commande nommément dispositif de recharge de la batterie lors du freinage de véhicules électriques, nommément voitures terrestres à propulsion électrique, cycles à propulsion électrique nommément vélomoteurs, bicyclettes, trottinettes scooters et motos

électriques, scooters à propulsion électrique, engins de chantier à propulsion électrique notamment bétonnières automobiles, chariots de manutention, chariots élévateurs, fourgonnettes, tires palettes, véhicules de nettoyage à propulsion électrique notamment chariots cireurs, chariots électriques permettant d'aspirer, de laver et sécher les sols, bateaux à propulsion électrique. Véhicules terrestres à propulsion électrique, notamment véhicules automobiles, camions, bus, vélos, scooters, engins de chantiers (notamment camions lourds, grues de chantiers, pelles mécaniques) et véhicules utilitaires de nettoyage de la voie publique, appareils de locomotion par air à propulsion électrique notamment engins spatiaux, avions, hélicoptères, appareils de locomotion par eau à propulsion électrique notamment bateaux; moteurs électriques et organes de transmission pour les véhicules à propulsion électriques précités. Papier, notamment, pour artistes, à photocopier, à imprimer, à recycler, pour condensateurs électriques, d'emballage, papier fin pour catalogue, livres, papier à cigarette, papier pour plancher mélaminé, carton notamment, brut ou mi-ouvré, pour l'imprimerie; produits de l'imprimerie notamment, journaux, magazines, périodiques, revues, livres; photographies; papeterie notamment, enveloppes, étiquettes, chemises, blocs-notes, papier, stylos, crayons; adhésifs, notamment matières collantes pour la papeterie et le ménage; pinceaux; machines à écrire et articles de bureau notamment, papier d'ordinateur, machine à timbrer, agrafeuses; matériel d'instruction et d'enseignement notamment, cahiers, tableaux en papier ou en carton; matières plastiques pour l'emballage, films plastiques pour denrées alimentaires, films plastiques pour l'emballage de marchandises; films d'emballage, films plastiques, sacs, sachets, feuilles; caractères d'imprimerie. Amiante; papiers spéciaux statiques et électrolytiques pour condensateurs. Tabac; articles pour fumeurs notamment, allumettes, papier à cigarette, filtres pour cigarettes. **SERVICES:** Services de publicité pour des tiers notamment, préparation de présentations audiovisuelles, rédactions de textes publicitaires pour la radio et la télévision, conception d'un site Web; gestion des affaires commerciales; services de gestion des affaires commerciales; distribution de prospectus, d'échantillons; services d'abonnement de journaux pour des tiers; conseils, informations et renseignements d'affaires relatifs au domaine des véhicules électriques, du transport, de l'audiovisuel pour des tiers; comptabilité; reproduction de documents; gestion de fichiers informatiques; organisation d'expositions à buts commerciaux et de publicité pour des tiers dans le domaine des batteries électriques, des véhicules électriques, du transport, de l'audiovisuel. Assurances; affaires financières notamment, analyse, consultation, planification pour des tiers; affaires immobilières notamment, investissements immobiliers, location bail, ventes et achats de biens immobiliers, locations, achats et ventes de terrains agricoles pour des tiers; émission de chèques de voyage et de lettres de crédit; gérance d'immeubles; opération et transaction sur des marchés financiers; gestion de portefeuilles de titres. Télécommunications notamment, services de diffusion d'émission radio, services de diffusion de programmes de télévision par ondes, câbles, lasers, par un réseau global d'ordinateur, par téléphones mobiles, services de messagerie numérique sans fil, services de communication par satellite permettant un positionnement géographique mondial; agences de presse et d'informations, notamment nouvelles; fourniture d'accès à utilisateurs multiples à un réseau global d'ordinateurs; services de messagerie numérique sans fil; fourniture d'accès à

une base de données dans le domaine de la télévision, de la finance, de l'industrie des véhicules électriques; transmission, stockage, traitement et diffusion de données statistiques, d'images, et d'informations notamment nouvelle, par moyens électroniques et informatiques notamment, par câble, par radio, par courrier électronique, par télévision, par rayon laser et par satellite. Transport maritime, fluvial, aérien, routier, par chemin de fer, notamment transport de personnes et de marchandises, transport de fret; courtage de fret; information en matière de transport et d'entreposage; emballage de marchandise; emballage et entreposage de marchandises notamment de conteneurs; organisation de voyages; distribution de journaux; distribution d'eau et d'électricité; exploitation de transbordeurs; remorquage maritime, déchargement, renflouement de navires; location de garages; réservation de places pour le voyage. Éducation et formation notamment, stages, cours à distance, session de formation dans le domaine de la télévision, des transports, de la mécanique; divertissements radiophoniques et par télévision et par réseau de communication mondiale notamment divertissements diffusés par une chaîne de télévision généraliste, notamment, talk show, émissions culturelles et sportives, jeux, films et séries; agence pour artistes; édition de livres, revues, journaux, magazines; prêts de livres; production de spectacles notamment, compétitions sportives, danse, spectacles en direct, comédies musicales, de films, de téléfilms, d'émissions télévisées, de reportages, de vidéogrammes, de phonogrammes; location de phonogrammes, de films, d'enregistrements phonographiques, d'enregistrements sonores, de bandes vidéo, d'appareils de projection de cinéma, de décors de théâtre; organisation de concours, de jeux en matière d'éducation et de divertissement notamment dans le domaine des sports, de la musique, de l'histoire, des arts; organisation et conduite de colloques, conférences, congrès dans le domaine de la presse et de la télévision, de l'automobile, des transports; organisation d'expositions à buts culturel et éducatif notamment arts, festivals de musique, démonstrations de sports, expositions de voitures; réservation de places de spectacle; exploitation de bases de données culturelles et éducatives. **Employée:** FRANCE en liaison avec les marchandises et en liaison avec les services. **Enregistrée** dans ou pour FRANCE le 27 septembre 2004 sous le No. 43314842 en liaison avec les marchandises et en liaison avec les services. **Emploi** projeté au CANADA en liaison avec les marchandises et en liaison avec les services.

Colour is claimed as a feature of the trade-mark. The design is blue. The design is blue.

WARES: Apparatus and instruments for conducting, distributing, processing, accumulating, balancing or ordering electric current namely batteries for automotive vehicles, fuel cells for automotive vehicles; batteries for electric propulsion vehicles namely bicycles, automobiles, trucks, boats, materials handling machines, cleaning machines and vehicles, battery chargers; capacitors and supercapacitors; electric control panels and command devices namely devices for the recharging of battery during electric vehicle braking, namely electric propulsion land vehicles, electric propulsion bicycles namely motorbikes, bicycles, electric mini-bikes, scooters, and motorcycles, electric propulsion scooters, electric propulsion construction equipment namely automotive concrete mixers, materials handling machines, lift trucks, vans, forklifts, vehicles for electric propulsion cleaning namely floor waxing machines, electric

machines for vacuuming, washing and drying floors, electric propulsion boats. Electric propulsion land vehicles, namely motor vehicles, trucks, bus, bicycles, scooters, construction machines (namely heavy trucks, construction cranes, mechanical shovels) and utility vehicles for washing public roads, apparatus for locomotion by air using electric propulsion namely spacecraft, airplanes, helicopters, apparatus for locomotion by water using electric propulsion namely boats; electric motors and transmission assemblies for the electric propulsion vehicles mentioned above. Paper, namely, for artists, photocopying, printing, recycling, electric capacitors, packaging, fine paper for catalogues, books, cigarette paper, paper for melamine floors, cardboard namely raw or semi-finished, for printing; printed products namely newspapers, magazines, periodicals, journals, books; photographs; stationery namely envelopes, labels, shirts, note pads, paper, pens, pencils; adhesives, namely adhesive materials for stationery and household use; paintbrushes; typewriters and office supplies namely computer paper, stamping machines, staplers; instructional and teaching materials namely notebooks, tableau made of paper or cardboard; plastic packaging material, plastic films for foodstuffs, plastic films for packaging merchandise; packaging films, plastic films, bags, pouches, sheets; printers' type. Asbestos; special static and electrolytic paper for capacitors. Tobacco; items for smokers namely matches, cigarette paper, cigarette filters. **SERVICES:** Advertising services for others namely preparation of audio-visual presentations, editing of advertising copy for radio and television, web site design; management of business affairs; business affair management services; distribution of flyers, samples; newspaper subscription services for others; consulting, information and business information for others relating to the fields of electric vehicles, transportation, audiovisuals; accounting; document reproduction; computerized file management; organization of exhibitions for commercial and advertising purposes for others in the field of electric batteries, electric vehicles, transportation, audiovisuals. Insurance; financial affairs namely analysis, consulting, planning for others; real estate affairs namely real estate investments, lease, sale, and purchase of real estate property, rental, purchase, and sale of agricultural land for others; issuance of travellers' cheques and letters of credit; real estate management; operations and transactions made on financial markets; securities portfolio management. Telecommunications namely radio program broadcasting services, television program broadcasting services over-the-air, via cable, via laser, via global computer network, via mobile telephones, wireless digital messaging services, satellite communication services enabling global geographic positioning; news and information agencies, namely news; providing multiple-user access to a global computer network; wireless digital messaging services; providing access to computer database in the field of television, finances, in the industries of electric vehicles; transmission, storage, processing and diffusion of statistical data, images and information namely news, by electronic and computer means namely via cable, radio, via e-mail, television, laser beams and satellite. Transportation by water, river, air, road, railway, namely transportation of individuals and goods, freight transportation; freight brokerage; information related to transportation and storage; packaging of goods; packaging and storage of goods namely containers; organizing travel; distribution of newspapers; water and electricity distribution; ferryboat operation; maritime ship towing, unloading, refloating; garage rental; reservation of seats for

travel. Education and training namely internships, online classes, training sessions in the field of television, transportation, mechanics; radio and television entertainment and entertainment via global communications network namely entertainment broadcast by a general interest television station, namely talk shows, cultural and sporting activity programs, games, films and series; talent agency; publishing of books, journals, newspapers and magazines; book lending; production of performances namely sports competitions, dance competitions, live performances, musicals, films, telefilms, television programs, reports, videograms, phonograms; rental of phonograms, films, phonograph recordings, sound recordings, video tapes, apparatus for film projection, theatre scenery; organization of game competitions, related to education and entertainment namely in the field of sports, music, history, arts; organizing and holding colloquia, conferences, conventions in the field of the press and television, automobiles, transport; organizing cultural or educational exhibitions namely in the arts, music festivals, sport demonstrations, car exhibitions; reservation of tickets to performances; operation of cultural and educational databases. **Used** in FRANCE on wares and on services. **Registered** in or for FRANCE on September 27, 2004 under No. 43314842 on wares and on services. **Proposed Use** in CANADA on wares and on services.

1,317,842. 2006/09/25. Berwick Delaware, Inc., a Delaware corporation, 1105 North Market Street, Suite 1300, Wilmington Delaware 19899, UNITED STATES OF AMERICA **Representative for Service/Représentant pour Signification:** BORDEN LADNER GERVAIS LLP, WORLD EXCHANGE PLAZA, 100 QUEEN STREET, SUITE 1100, OTTAWA, ONTARIO, K1P1J9

SPECTRUM SURFER

SERVICES: Computer services, via a global computer information network, namely, providing a database and descriptions of colors, tones and shades of decorative and gift wrapping ribbons for the purpose of facilitating decorative and gift wrapping ribbon selection. **Used** in CANADA since at least as early as April 21, 2006 on services. **Priority Filing Date:** September 22, 2006, Country: UNITED STATES OF AMERICA, Application No: 77/005,645 in association with the same kind of services. **Used** in UNITED STATES OF AMERICA on services. **Registered** in or for UNITED STATES OF AMERICA on July 03, 2007 under No. 3,257,577 on services.

SERVICES: Services informatiques offerts par un réseau mondial d'information, nommément offre d'une base de données ainsi que descriptions de couleurs, de tons et de nuances de rubans pour la décoration et l'emballage de cadeaux afin d'en faciliter le choix. **Employée** au CANADA depuis au moins aussi tôt que le 21 avril 2006 en liaison avec les services. **Date** de priorité de production: 22 septembre 2006, pays: ÉTATS-UNIS D'AMÉRIQUE, demande no: 77/005,645 en liaison avec le même genre de services. **Employée:** ÉTATS-UNIS D'AMÉRIQUE en liaison avec les services. **Enregistrée** dans ou pour ÉTATS-UNIS D'AMÉRIQUE le 03 juillet 2007 sous le No. 3,257,577 en liaison avec les services.

1,318,727. 2006/10/03. iSymphony Holdings Enterprises, LLC, 7801 Hayvenhurst Avenue, Van Nuys California 91406, UNITED STATES OF AMERICA **Representative for Service/Représentant pour Signification:** DIMOCK STRATTON LLP, 20 QUEEN STREET WEST, SUITE 3202, BOX 102, TORONTO, ONTARIO, M5H3R3

ISYMPHONY

WARES: Consumer electronics, namely, digital audio players, audio speakers, audio amplifiers, personal stereos, compact disc and MP3 players, stereo receivers and tuners, protective carrying cases for the foregoing; headphones and noise canceling headphones. **Used** in CANADA since September 08, 2006 on wares. **Priority** Filing Date: April 04, 2006, Country: UNITED STATES OF AMERICA, Application No: 78/853,448 in association with the same kind of wares. **Used** in UNITED STATES OF AMERICA on wares. **Registered** in or for UNITED STATES OF AMERICA on October 14, 2008 under No. 3,516,501 on wares.

MARCHANDISES: Appareils électroniques grand public, notamment lecteurs audionumériques, haut-parleurs, amplificateurs audio, chaînes stéréo personnelles, lecteurs de disque compact et MP3, récepteurs et syntonisateurs stéréo, étuis de protection pour les éléments susmentionnés; casques d'écoute et casques d'écoute antibruit. **Employée** au CANADA depuis 08 septembre 2006 en liaison avec les marchandises. **Date** de priorité de production: 04 avril 2006, pays: ÉTATS-UNIS D'AMÉRIQUE, demande no: 78/853,448 en liaison avec le même genre de marchandises. **Employée:** ÉTATS-UNIS D'AMÉRIQUE en liaison avec les marchandises. **Enregistrée** dans ou pour ÉTATS-UNIS D'AMÉRIQUE le 14 octobre 2008 sous le No. 3,516,501 en liaison avec les marchandises.

1,319,913. 2006/10/12. Myrna Saliba Enterprises Ltd., 1805 Sauve West, Suite 209, Montreal, QUEBEC H4N 3B8



U2 CAN RUN & DESIGN.

The applicant disclaims the right to the exclusive use of the words CAN, RUN and SALIBA apart from the trade-mark.

WARES: Exercise equipment, namely bar bells, bicycles, free weights, jogging machines, rowers, spring bars, tread mills, weight and strength training equipment, accessories to be used indoors and outdoors for physical and fitness trainings, namely exercise mats, head bands, hats, toques, scarves, earmuffs, gloves, wrist bands, shirts, pants, shorts, tights, body suits, belts, knee pads, weight belts, socks. **SERVICES:** (1) Training courses for fitness and well being. (2) Rental of facilities, namely campground facilities, sport tournament, convention and exhibition facilities for event related to fitness and well being. **Proposed** Use in CANADA on wares and on services.

U2 CAN RUN et dessin.

Le requérant se désiste du droit à l'usage exclusif des mots CAN, RUN et SALIBA en dehors de la marque de commerce.

MARCHANDISES: Appareils d'exercice, notamment barres à disques, vélos, poids et haltères, tapis roulants, rameurs, haltères à ressorts, tapis roulants, équipement d'entraînement aux poids et en force musculaire, accessoires d'intérieur et d'extérieur pour l'entraînement physique, notamment tapis d'exercice, bandeaux, chapeaux, tuques, foulards, cache-oreilles, gants, serre-poignets, chemises, pantalons, shorts, collants, combinés-slips, ceintures, genouillères, ceintures d'haltérophilie, chaussettes. **SERVICES:** (1) Cours sur la bonne condition physique et le bien-être. (2) Location d'installations, notamment installations de camping, installations pour tournois, conventions et expositions sportifs ayant trait à la bonne condition physique et au bien-être. **Emploi** projeté au CANADA en liaison avec les marchandises et en liaison avec les services.

1,320,080. 2006/10/13. Canada Silicone Inc., c/o 498 - 555 West 12th Avenue, Vancouver, BRITISH COLUMBIA V5Z 3X7



WARES: Silicon products, namely, room temperature vulcanize silicone rubber, silicone gel, silicone oil, silicone coating, silicone resin and other acrylic and epoxy products used in all these industries of construction, machinery and electronics as sealant, fixture and/or waterproof coating. **Proposed** Use in CANADA on wares.

MARCHANDISES: Composés de silicium, notamment caoutchouc de silicone vulcanisé à la température de la pièce, gel de silicone, huile de silicone, enduit de silicone, résine de silicone et autres composés d'acrylique et d'époxyde utilisés dans les industries de la construction, de la machinerie et des appareils électroniques comme revêtements scellants, collants et/ou imperméabilisants. **Emploi** projeté au CANADA en liaison avec les marchandises.

1,320,260. 2006/10/10. AMERICAN ASSOCIATION OF HOMES AND SERVICES FOR THE AGING, 2519 Connecticut Avenue, N.W., Washington, D.C. 20008, UNITED STATES OF AMERICA
Representative for Service/Représentant pour Signification: DEETH WILLIAMS WALL LLP, 150 YORK STREET, SUITE 400, TORONTO, ONTARIO, M5H3S5



SERVICES: Promoting the interests of the elderly in the areas of home, housing and community services; other association services, namely promoting public awareness of the need to expedite the development, evaluation and adoption of emerging technologies that could benefit the aging or elderly, and homes and services for the aging or elderly; bringing together researchers, technology companies, facility administrators and government representatives for the purpose of researching technology and how to use technology successfully and efficiently to provide aging services. **Used** in CANADA since at least as early as April 2003 on services.

SERVICES: Promotion des intérêts des personnes âgées dans les domaines des services à domicile, des services de logement et des services communautaires; autres services d'association, notamment sensibilisation du public à l'importance d'accélérer le développement, l'évaluation et l'adoption de technologies émergentes qui seraient avantageuses pour les aînés ou les personnes âgées et les résidences et les services destinés aux personnes âgées ou aux aînés; rassemblement de chercheurs, d'entreprises de technologies, d'administrateurs d'installations et de représentants gouvernementaux pour trouver des technologies et comprendre comment utiliser les technologies efficacement et judicieusement afin d'offrir des services liés aux personnes âgées. **Employée** au CANADA depuis au moins aussi tôt que avril 2003 en liaison avec les services.

1,320,269. 2006/10/11. DOUGLAS C. JACK, 184 St. Andrew Street West, P.O. Box 192, Fergus, ONTARIO N1M 2W8

The LapCap

"YOUR ORIGINAL LAPTOP BILLBOARD"

The right to the exclusive use of the word LAPTOP is disclaimed apart from the trade-mark.

WARES: Removable laptop computer covers. **Proposed** Use in CANADA on wares.

Le droit à l'usage exclusif du mot LAPTOP en dehors de la marque de commerce n'est pas accordé.

MARCHANDISES: Housses amovibles pour ordinateurs portatifs. **Emploi** projeté au CANADA en liaison avec les marchandises.

1,320,472. 2006/10/17. Myrna Saliba Enterprises Ltd., 1805 Sauve West, Montreal, QUEBEC H4N 3B8



Combination U2CANRUN! & design.

The applicant disclaims the right to the exclusive use of the word CAN, RUN and SALIBA apart from the trade-mark.

WARES: Exercise equipment, namely bar bells, bicycles, free weights, jogging machines, rowers, spring bars, tread mills, weight and strength training equipment, accessories to be used indoors and outdoors for physical and fitness trainings, namely exercise mats, head bands, hats, toques, scarves, earmuffs, gloves, wrist bands, shirts, pants, shorts, tights, body suits, belts, knee pads, weight belts, socks. **SERVICES:** (1) Training courses for fitness and well being. (2) Rental of facilities, namely campground facilities, sport tournament, convention and exhibition facilities for event related to fitness and well being. **Proposed** Use in CANADA on wares and on services.

U2CANRUN! et dessin.

Le requérant se désiste du droit à l'usage exclusif des mots CAN, RUN et SALIBA en dehors de la marque de commerce.

MARCHANDISES: Appareils d'exercice, notamment barres à disques, vélos, poids et haltères, tapis roulants, rameurs, haltères à ressorts, tapis roulants, équipement d'entraînement aux poids et en force musculaire, accessoires d'intérieur et d'extérieur pour l'entraînement physique, notamment tapis d'exercice, bandeaux, chapeaux, tuques, foulards, cache-oreilles, gants, serre-poignets, chemises, pantalons, shorts, collants, combinés-slips, ceintures, genouillères, ceintures d'haltérophilie, chaussettes. **SERVICES:** (1) Cours sur la bonne condition physique et le bien-être. (2) Location d'installations, notamment installations de camping, installations pour tournois, conventions et expositions sportifs ayant trait à la bonne condition physique et au bien-être. **Emploi** projeté au CANADA en liaison avec les marchandises et en liaison avec les services.

1,321,011. 2006/10/20. ChopStix Restaurants Inc., 1505 Major Magrath Drive South, Lethbridge, ALBERTA T1K 2R4
Representative for Service/Représentant pour Signification: SMART & BIGGAR, SUITE 900, 55 METCALFE STREET, P.O. BOX 2999, STATION D, OTTAWA, ONTARIO, K1P5Y6

ChopStix

WARES: clothing, namely, casual clothing, t-shirts, golf shirts, pullover shirts, jackets, vests and sweaters; headwear, namely, hats, caps and toques. **SERVICES:** Restaurant services and catering services. **Proposed Use** in CANADA on wares and on services.

MARCHANDISES: Vêtements, nommément vêtements tout-aller, tee-shirts, polos, pulls, vestes, gilets et chandails; couvre-chefs, nommément chapeaux, casquettes et tuques. **SERVICES:** Services de restaurant et de traiteur. **Emploi** projeté au CANADA en liaison avec les marchandises et en liaison avec les services.

1,321,013. 2006/10/20. ChopStix Restaurants Inc., 1505 Mayor Magrath Drive South, Lethbridge, ALBERTA T1K 2R4
Representative for Service/Représentant pour Signification: SMART & BIGGAR, SUITE 900, 55 METCALFE STREET, P.O. BOX 2999, STATION D, OTTAWA, ONTARIO, K1P5Y6



WARES: Clothing, namely, casual clothing, t-shirts, golf shirts, pullover shirts, jackets, vests and sweaters; headwear, namely, hats, caps and toques. **SERVICES:** Restaurant services and catering services. **Proposed Use** in CANADA on wares and on services.

MARCHANDISES: Vêtements, nommément vêtements tout-aller, tee-shirts, polos, pulls, vestes, gilets et chandails; couvre-chefs, nommément chapeaux, casquettes et tuques. **SERVICES:** Services de restaurant et de traiteur. **Emploi** projeté au CANADA en liaison avec les marchandises et en liaison avec les services.

1,321,164. 2006/10/17. PPG Industries Ohio, Inc., a Delaware corporation, 3800 West 143rd Street, Cleveland, Ohio 44111, UNITED STATES OF AMERICA
Representative for Service/Représentant pour Signification: BORDEN LADNER GERVAIS LLP, WORLD EXCHANGE PLAZA, 100 QUEEN STREET, SUITE 1100, OTTAWA, ONTARIO, K1P1J9

SPECTRACLEAN

WARES: Paint removing, paint purging and paint cleaning preparations for use in industrial painting and manufacturing

facilities. **Priority Filing Date:** October 05, 2006, Country: UNITED STATES OF AMERICA, Application No: 77/014,898 in association with the same kind of wares. **Proposed Use** in CANADA on wares.

MARCHANDISES: Décapants pour peinture et nettoyeurs pour peinture pour utilisation dans les installations industrielles de peinture et de fabrication. **Date de priorité de production:** 05 octobre 2006, pays: ÉTATS-UNIS D'AMÉRIQUE, demande no: 77/014,898 en liaison avec le même genre de marchandises. **Emploi** projeté au CANADA en liaison avec les marchandises.

1,321,183. 2006/10/17. Educational Adventures, LLC, 3426 Toringdon Way, Suite 106, Charlotte, North Carolina 28277, UNITED STATES OF AMERICA
Representative for Service/Représentant pour Signification: BORDEN LADNER GERVAIS LLP, WORLD EXCHANGE PLAZA, 100 QUEEN STREET, SUITE 1100, OTTAWA, ONTARIO, K1P1J9



The applicant claims colour as a feature of the trade-mark. The words DANGER and RANGERS are orange starting at the top of the letters and graduate down to an orange yellow colour and are outlined in white and blue. The rest of the design is yellow and outlined in blue.

WARES: Pre-recorded digital versatile discs (DVDs), audio cassettes and video tapes, featuring educational programming for children; children's books, magazines, and comic books. **Priority Filing Date:** April 18, 2006, Country: UNITED STATES OF AMERICA, Application No: 78/864,107 in association with the same kind of wares. **Proposed Use** in CANADA on wares.

Le requérant revendique la couleur comme caractéristique de la marque de commerce. Les lettres des mots DANGER et RANGERS passent graduellement du orange à un orange jaunâtre, du haut vers le bas, et leur contour est blanc et bleu. Le reste du dessin est jaune avec un contour bleu.

MARCHANDISES: Disques numériques universels préenregistrés (DVD), cassettes audio et cassettes vidéo, contenant des émissions éducatives pour enfants; livres, magazines et livres de bandes dessinées pour enfants. **Date de priorité de production:** 18 avril 2006, pays: ÉTATS-UNIS D'AMÉRIQUE, demande no: 78/864,107 en liaison avec le même genre de marchandises. **Emploi** projeté au CANADA en liaison avec les marchandises.

1,322,568. 2006/11/01. Sony Kabushiki Kaisha a/t/a Sony Corporation, 6-7-35 Kitashinagawa, Shinagawa-ku, Tokyo 141-0001, JAPAN **Representative for Service/Représentant pour Signification:** STIKEMAN ELLIOTT LLP, SUITE 1600, 50 O'CONNOR STREET, OTTAWA, ONTARIO, K1P6L2

Cell Developer Forum

Colour is claimed as a feature of the trade-mark. The color of the trade-mark is Cinnebar and has a PANTONE* coding 1655C. *PANTONE is a registered trade-mark.

The right to the exclusive use of the words DEVELOPER FORUM is disclaimed apart from the trade-mark.

WARES: Micro processors; central processing units; personal computers and their parts; personal digital assistants; computer software, namely, an operating system management utility program and computer application software for use in playing, recording and editing sound, audio, video and computer data; computer printers; optical disc drives; magnetic disc drives; computer motherboards; hard disc drives; computer keyboards; computer monitors; and other electronic machines, apparatus namely computers and their parts; television sets; LCD television sets; PDP television sets; projection television sets; DVD players; DVD recorders; CD players; CD recorders; MD players; MD recorders; hard disc digital players; digital audio players; tape recorders; video tape recorders; hard disc recorders; hard disc video recorders; video cameras; digital cameras; headphones; earphones; audio amplifiers; stereo tuners; audio speakers; car audio accessories and parts, namely, car audio and in-car entertainment equipment components, namely car stereos, car radios and their parts; electronic entertainment systems comprised of audio and video equipment namely, amplifiers, antennas, audio mixers, audio tape recorders and their parts; and other telecommunication machines and apparatus namely, computer cables, adaptors to interface between game machines, and telephones; video game machines for use with televisions and accessories therefor, namely, joysticks, remote control units, cartridges, memory cards and cables; hand-held video game machines with liquid crystal displays and accessories therefor, namely, joysticks, remote control units, cartridges, memory cards and cables. **SERVICES:** Providing, managing and operating a website for exchanging and sharing technical information on microprocessors; providing technical information on microprocessors via website; selling, uploading, downloading, and renting computer programs via website; research and development of microprocessors. **Proposed Use in CANADA** on wares and on services.

La couleur est revendiquée comme caractéristique de la marque de commerce. La couleur de la marque de commerce est vermillon pantone* 1655C. *Pantone est une marque de commerce enregistrée.

Le droit à l'usage exclusif des mots DEVELOPER FORUM en dehors de la marque de commerce n'est pas accordé.

MARCHANDISES: Microprocesseurs; unités centrales de traitement; ordinateurs personnels et pièces connexes; assistants numériques personnels; logiciels, notamment programme utilitaire de gestion de système d'exploitation et de logiciels d'application permettant la lecture, l'enregistrement et

l'édition de sons, de contenus audio, vidéo et de données informatiques; imprimantes; unités de disques optiques; lecteurs de disques magnétiques; cartes-mères d'ordinateurs; disques durs; claviers d'ordinateur; moniteurs d'ordinateur; autres machines et appareils électroniques, notamment ordinateurs et pièces connexes; téléviseurs; téléviseurs ACL; téléviseurs avec écran à plasma; téléviseurs à projection; lecteurs de DVD; graveurs de DVD; lecteurs de CD; graveurs de CD; lecteurs de minidisques; enregistreurs de minidisques; lecteurs numériques de disques durs; lecteurs audionumériques; enregistreurs de cassettes; magnétoscopes; enregistreurs à disque dur; enregistreurs vidéo de disques durs; caméras vidéo; caméras numériques; casques d'écoute; écouteurs; amplificateurs audio; syntonisateurs stéréo; haut-parleurs; accessoires et pièces audio pour automobiles, notamment pièces d'équipement de divertissement audio pour automobiles et intégrées dans les automobiles, notamment autoradios et pièces connexes; systèmes de divertissement électroniques constitués d'équipement audio et vidéo, notamment amplificateurs, antennes, tables de mixage, magnétophones et pièces connexes; autres machines et appareils de télécommunication, notamment câbles d'ordinateur, adaptateurs servant d'interface entre les appareils de jeux et les téléphones; appareils de jeux vidéo pour téléviseurs et accessoires connexes, notamment manches à balai, télécommandes, cartouches, cartes mémoire et câbles; appareils de jeux vidéo portatifs avec écrans à cristaux liquides et accessoires connexes, notamment manches à balai, télécommandes, cartouches, cartes mémoire et câbles.

SERVICES: Offre, gestion et exploitation d'un site Web pour échanger et communiquer de l'information technique sur les microprocesseurs; offre d'information technique sur les microprocesseurs au moyen d'un site Web; vente, téléchargement vers l'amont, téléchargement vers l'aval et location de programmes informatiques au moyen d'un site Web; recherche et conception de microprocesseurs. **Emploi projeté au CANADA** en liaison avec les marchandises et en liaison avec les services.

1,322,627. 2006/11/02. IPASS INC., a Delaware corporation, 3800 Bridge Parkway, Redwood Shores, California, 94065, UNITED STATES OF AMERICA **Representative for Service/Représentant pour Signification:** PERLEY-ROBERTSON, HILL & MCDUGALL LLP, 1400 - 340 ALBERT STREET, OTTAWA, ONTARIO, K1R0A5

IPASS

SERVICES: Authentication services, namely providing authentication of users seeking access to global computer network. **Used in CANADA** since at least as early as December 1999 on services.

SERVICES: Services d'authentification, notamment authentification des utilisateurs pour accéder réseau informatique mondial. **Employée au CANADA** depuis au moins aussi tôt que décembre 1999 en liaison avec les services.

1,322,730. 2006/11/02. Margaritaville Enterprises, LLC, 256 Worth Avenue, Suite Q-R, Palm Beach, Florida 33480, UNITED STATES OF AMERICA **Representative for Service/Représentant pour Signification:** GOWLING LAFLEUR HENDERSON LLP, SUITE 2600, 160 ELGIN STREET, OTTAWA, ONTARIO, K1P1C3

LANDSHARK LAGER

WARES: Beer. **Priority** Filing Date: October 25, 2006, Country: UNITED STATES OF AMERICA, Application No: 77/028,808 in association with the same kind of wares. **Used** in UNITED STATES OF AMERICA on wares. **Registered** in or for UNITED STATES OF AMERICA on May 06, 2008 under No. 3423495 on wares. **Proposed** Use in CANADA on wares.

MARCHANDISES: Bière. **Date** de priorité de production: 25 octobre 2006, pays: ÉTATS-UNIS D'AMÉRIQUE, demande no: 77/028,808 en liaison avec le même genre de marchandises. **Employée:** ÉTATS-UNIS D'AMÉRIQUE en liaison avec les marchandises. **Enregistrée** dans ou pour ÉTATS-UNIS D'AMÉRIQUE le 06 mai 2008 sous le No. 3423495 en liaison avec les marchandises. **Emploi** projeté au CANADA en liaison avec les marchandises.

1,322,766. 2006/11/02. LNT Acquisition, LLC, One Northbrook Place, 5 Revere Drive, Suite 206, Northbrook, IL 60091, UNITED STATES OF AMERICA **Representative for Service/Représentant pour Signification:** RICHES, MCKENZIE & HERBERT LLP, SUITE 1800, 2 BLOOR STREET EAST, TORONTO, ONTARIO, M4W3J5

MAGIC COMFORT

WARES: Bedding and accessories, namely, comforters, duvets, duvet covers, quilts, bed linens, bed sheets, bed spreads, bed skirts, bed dust ruffles, blankets, bed pads, throws, pillow cases, pillow covers, pillow shams, mattress pads, mattress toppers, mattress covers, bed canopies; bedding for infants, namely, comforters, crib bumpers, crib sheets, crib dust ruffles, crib blankets, receiving blankets, and sheet savers. **Priority** Filing Date: May 05, 2006, Country: UNITED STATES OF AMERICA, Application No: 76/659,622 in association with the same kind of wares. **Used** in UNITED STATES OF AMERICA on wares. **Registered** in or for UNITED STATES OF AMERICA on September 23, 2008 under No. 3,505,724 on wares.

MARCHANDISES: Literie et accessoires, nommément édretons, couettes, housses de couette, courtépointes, linge de lit, draps, couvre-lits, cache-sommiers, volants de lit, couvertures, matelas de lit, jetés, taies d'oreiller, housses d'oreiller, couvre-oreillers, surmatelas, couvre-matelas, housses de matelas, baldaquins de lit; literie pour nourrissons, nommément édretons, bandes protectrices de lit d'enfant, draps pour lit d'enfant, volants de lit d'enfant, couvertures pour berceaux, couvertures de bébé et protège-draps. **Date** de priorité de production: 05 mai 2006, pays: ÉTATS-UNIS D'AMÉRIQUE, demande no: 76/659,622 en liaison avec le même genre de marchandises. **Employée:** ÉTATS-UNIS D'AMÉRIQUE en liaison avec les marchandises. **Enregistrée**

dans ou pour ÉTATS-UNIS D'AMÉRIQUE le 23 septembre 2008 sous le No. 3,505,724 en liaison avec les marchandises.

1,322,954. 2006/11/03. CANDELA CORPORATION, 530 Boston Post Road, Wayland, MA 01778, UNITED STATES OF AMERICA **Representative for Service/Représentant pour Signification:** SHAPIRO COHEN, Suite 200, 411 Legget Drive, P.O. Box 13002, Ottawa, ONTARIO, K2K3C9

SMOOTHPEEL

WARES: (1) Medical lasers. (2) medical lasers; medical laser systems and parts thereof, all for use in the area of dermatology. **Priority** Filing Date: May 10, 2006, Country: UNITED STATES OF AMERICA, Application No: 78880879 in association with the same kind of wares. **Used** in UNITED STATES OF AMERICA on wares (1). **Registered** in or for UNITED STATES OF AMERICA on June 17, 2008 under No. 3451218 on wares (1). **Proposed** Use in CANADA on wares (2).

MARCHANDISES: (1) Lasers à usage médical. (2) Lasers à usage médical; systèmes de lasers à usage médical ainsi que pièces connexes, tous pour utilisation en dermatologie. **Date** de priorité de production: 10 mai 2006, pays: ÉTATS-UNIS D'AMÉRIQUE, demande no: 78880879 en liaison avec le même genre de marchandises. **Employée:** ÉTATS-UNIS D'AMÉRIQUE en liaison avec les marchandises (1). **Enregistrée** dans ou pour ÉTATS-UNIS D'AMÉRIQUE le 17 juin 2008 sous le No. 3451218 en liaison avec les marchandises (1). **Emploi** projeté au CANADA en liaison avec les marchandises (2).

1,323,473. 2006/11/08. Innovata Biomed Limited, 37 Queen Street, EDINBURGH EH2 1JX, UNITED KINGDOM **Representative for Service/Représentant pour Signification:** RIDOUT & MAYBEE LLP, 225 King Street West, 10th Floor, TORONTO, ONTARIO, M5V3M2

ClickHaler

WARES: Inhalers for therapeutic use, parts and fittings for the aforesaid goods; metered dose inhalers, parts and fittings for the aforesaid goods; dry powder inhalers, parts and fittings for the aforesaid goods; pharmaceutical preparations or substances contained therein for delivery via inhalation to the respiratory tract, namely pharmaceutical preparations for the prevention or treatment of, or protection against, pain, sepsis, alopecia and obesity, metabolic, cardiovascular, endocrinological, obstetrical, gynaecological, oncological, respiratory, gastrointestinal, dermatological, namely, dermatitis, skin pigmentation diseases, and sexually transmitted diseases, skin and tissue repair preparations, infectious diseases, namely, encephalitis, measles, tuberculosis, hepatitis A, B and C, pneumonia, MRSA, VRSA, poliomyelitis, anthrax, cholera, diphtheria, dysentery, leptospirosis, malaria, meningitis, meningococcal, septicaemia, mumps, ophthalmia neonatorum, paratyphoid fever, rabies, relapsing fever, rubella, scarlet fever, smallpox, tetanus, typhoid fever, typhus fever, viral haemorrhagic fever, whooping cough, yellow fever, inflammatory diseases and disorders, namely, inflammatory pelvic disease, inflammatory bowel disease, inflammatory connective tissue disease, osteoarthritis,

rheumatoid arthritis, inflammatory arthritis, traumatic arthritis, chronic cholecystitis, bronchiectasis, Hashimoto's thyroiditis, ulcerative colitis, Crohn's disease, polymyalgia, silicosis and other pneumoconiosis, central nervous system diseases and disorders, namely, brain diseases, injury and disorders, seizure disorders, epilepsy, spinal diseases, injury and disorders, cerebral palsy, multiple sclerosis, disease related nerve damage, neuropathies, nocturnal enuresis, viral infections and diseases, namely, anti-respiratory syncytial virus, cytomegalovirus (CMV), Epstein barr virus, influenza, rhinovirus, immunological diseases and disorders, namely, auto immune disease, acquired immune deficiency syndrome (AIDS), immunodeficiency disease, allergic conditions, osteoporosis, type 1 diabetes, type 2 diabetes, diabetes insipidus, immunosuppression, Paget's disease, neurological diseases and disorders, namely, neurodegenerative diseases, Alzheimer's disease, Parkinson's disease, Huntington's disease, Amyotrophic lateral sclerosis (ALS), ophthalmological and ocular disorders or diseases, sarcoidosis, haematological disorders or diseases, namely, haemophilia A and B, thrombocytopenia, hypercholesterolemia, anaemia, neutropenia, genetic diseases and disorders, renal diseases or disorders, namely, renal failure, hypertension, granulomatous disease, hypercalcemia; pharmaceutical and veterinary preparations for the prevention and treatment of lung disease, lung infections and respiratory ailments; medicaments for the prevention or treatment of, or protection against, pain, sepsis, alopecia and obesity, metabolic cardiovascular, endocrinological, obstetrical, gynaecological, oncological, respiratory, gastrointestinal, hormonal, namely, corticosteroids, hormonal replacement therapy preparations, oral contraceptives and thyroid hormone preparations, dermatological, namely, dermatitis, skin pigmentation diseases and sexually transmitted diseases, skin and tissue repair preparations, infectious diseases, namely, encephalitis, measles, tuberculosis, hepatitis A, B and C, pneumonia, MRSA, VRS, poliomyelitis, anthrax, cholera, diphtheria, dysentery, leptospirosis, malaria, meningitis, meningococcal, septicaemia, mumps, ophthalmia neonatorum, paratyphoid fever, rabies, relapsing fever, rubella, scarlett fever, smallpox, tetanus, typhoid fever, typhus fever, viral haemorrhagic fever, whooping cough, yellow fever, inflammatory diseases and disorders, namely, inflammatory pelvic disease, inflammatory bowel disease, inflammatory, connective tissue disease, osteoarthritis, rheumatoid arthritis, inflammatory arthritis, traumatic arthritis, chronic cholecystitis, bronchiectasis, Hashimoto's thyroiditis, ulcerative colitis, Crohn's disease, polymyalgia, silicosis and other pneumoconioses, central nervous system diseases and disorders, namely, brain diseases, injury and disorders, seizure disorders, epilepsy, spinal diseases, injury and disorders, cerebral palsy, multiple sclerosis, disease related nerve damage, neuropathies, nocturnal enuresis, viral infections and diseases, namely, anti-respiratory syncytial virus, cytomegalovirus (CMV), Epstein barr virus, influenza, rhinovirus, immunological diseases and disorders, namely, auto immune disease, acquired immune deficiency syndrome (AIDS), immunodeficiency disease, allergic conditions, osteoporosis, type 1 diabetes, type 2 diabetes, diabetes insipidus, immunosuppression, Paget's disease, neurological diseases and disorders, namely, neurodegenerative diseases, Alzheimer's disease, Parkinson's disease, Huntington's disease, Amyotrophic lateral sclerosis (ALS), ophthalmological and ocular disorders or diseases, sarcoidosis, haematological disorders or diseases, namely, haemophilia A and B, thrombocytopenia,

hypercholesterolemia, anaemia, neutropenia, genetic diseases and disorders, renal diseases or disorders, namely, renal failure, hypertension, granulomatous disease, hypercalcemia, all being for pulmonary delivery or inhalation; medicaments for erectile dysfunction; medicaments for premature ejaculation; medicaments for female sexual dysfunction; medicaments for chronic obstructive pulmonary disease; medicaments for asthma; medicaments for cystic fibrosis; medicaments for migraine; medicaments for Parkinson's disease; pharmaceutical preparations for the treatment of the musculoskeletal system, namely connective tissue disease, bone disease, spinal disease, back pain, fractures, sprains and cartilage injuries; pharmaceutical preparations for the treatment of genitourinary diseases, namely urological disease, infertility, sexually transmitted disease, inflammatory pelvic diseases; pharmaceutical hormonal preparations, namely, corticosteroids, hormone replacement therapy preparations, oral contraceptives and thyroid hormone preparations; pharmaceutical preparations of the treatment of psychiatric diseases, namely, mood disorders, anxiety disorders, cognitive disorders. **Used** in GERMANY on wares. **Registered** in or for OHIM (EC) on September 07, 2007 under No. 005443999 on wares. **Proposed** Use in CANADA on wares.

MARCHANDISES: Inhalateurs à usage thérapeutique, pièces et accessoires pour marchandises susmentionnées; inhalateurs doseurs, pièces et accessoires pour marchandises susmentionnées; inhalateurs de poudre sèche, pièces et accessoires pour marchandises susmentionnées; préparations pharmaceutiques ou substances pharmaceutiques contenues dans ces marchandises pour administration par inhalation dans les voies respiratoires, nommément préparations pharmaceutiques pour la prévention, le traitement ou la protection concernant ce qui suit : douleur, sepsie, alopécie et obésité, troubles métaboliques, troubles cardiovasculaires, troubles endocriniens, troubles obstétriques, troubles gynécologiques, troubles oncologiques, troubles respiratoires, troubles gastro-intestinaux, troubles dermatologiques, nommément dermatite, maladies pigmentaires et infections transmissibles sexuellement, réparation des tissus et de la peau, maladies infectieuses, nommément encéphalite, rougeole, tuberculose, hépatite A, B et C, pneumonie, SARM, SARV, poliomyélite, charbon, choléra, diphtérie, dysenterie, leptospirose, paludisme, méningite, méningococcie, septicémie, oreillons, ophtalmie du nouveau-né, fièvre paratyphoïde, rage, fièvre récurrente, rubéole, scarlatine, variole, tétanos, fièvre typhoïde, typhus, fièvre hémorragique virale, coqueluche, fièvre jaune, maladies et troubles inflammatoires, nommément maladie inflammatoire pelvienne, maladie inflammatoire chronique de l'intestin, inflammation des tissus conjonctifs, ostéoarthrite, polyarthrite rhumatoïde, arthrite, arthrite traumatique, cholécystite chronique, bronchectasie, thyroïdite de Hashimoto, colite ulcéreuse, maladie de Crohn, polymyalgie, silicose et autres pneumoconioses, maladies et troubles du système nerveux central, nommément maladies, lésions et troubles du cerveau, crises épileptiques, épilepsie, maladies, lésions et troubles de la colonne vertébrale, infirmité motrice cérébrale, sclérose en plaques, lésion d'un nerf causée par la maladie, neuropathies, énurésie nocturne, maladies et troubles viraux, nommément virus respiratoire syncytial, cytomégalovirus (CMV), virus d'Epstein-Barr, grippe, rhinovirus, maladies et troubles immunologiques, nommément maladies auto-immunes,

syndrome d'immunodéficience acquise (SIDA), immunodéficience, allergies, ostéoporose, diabète de type 1, diabète de type 2, diabète insipide, immunosuppression, maladie de Paget, maladies et troubles neurologiques, notamment maladies neurodégénératives, maladie d'Alzheimer, maladie de Parkinson, maladie de Huntington, sclérose latérale amyotrophique (SLA), troubles ou maladies ophtalmologiques et oculaires, sarcoïdose, troubles ou maladies hématologiques, notamment hémophilie de type A et de type B, thrombocytopenie, hypercholestérolémie, anémie, neutropénie, maladies et troubles génétiques, maladies et troubles rénaux, notamment insuffisance rénale, hypertension, maladie granulomateuse, hypercalcémie; préparations pharmaceutiques et vétérinaires pour la prévention et le traitement des maladies pulmonaires, des infections pulmonaires et des troubles respiratoires; médicaments pour la prévention, le traitement ou la protection concernant ce qui suit : douleur, sepsie, alopecie et obésité, troubles métaboliques, troubles cardiovasculaires, troubles endocriniens, troubles obstétriques, troubles gynécologiques, troubles oncologiques, troubles respiratoires, troubles gastro-intestinaux, troubles hormonaux, notamment corticostéroïdes, hormonothérapie substitutive, contraception orale et hormones thyroïdiennes, troubles dermatologiques, notamment dermatite, maladies pigmentaires et infections transmissibles sexuellement, réparation de la peau et des tissus, maladies infectieuses, notamment encéphalite, rougeole, tuberculose, hépatite A, B et C, pneumonie, SARM, SARV, poliomyélite, charbon, choléra, diphtérie, dysenterie, leptospirose, paludisme, méningite, méningococcie, septicémie, oreillons, ophtalmie du nouveau-né, fièvre paratyphoïde, rage, fièvre récurrente, rubéole, scarlatine, variole, tétanos, fièvre typhoïde, typhus, fièvre hémorragique virale, coqueluche, fièvre jaune, maladies et troubles inflammatoires, notamment maladie inflammatoire pelvienne, maladie inflammatoire chronique de l'intestin, inflammation, maladies des tissus conjonctifs, ostéoarthrite, polyarthrite rhumatoïde, arthrite, arthrite traumatique, cholécystite chronique, bronchectasie, thyroïdite de Hashimoto, colite ulcéreuse, maladie de Crohn, polymyalgie, silicose et autres pneumoconioses, maladies et troubles du système nerveux central, notamment maladies, lésions et troubles du cerveau, crises épileptiques, épilepsie, maladies, lésions et troubles de la colonne vertébrale, infirmité motrice cérébrale, sclérose en plaques, lésion d'un nerf causée par la maladie, neuropathies, énurésie nocturne, maladies et troubles viraux, notamment virus respiratoire syncytial, cytomégalovirus (CMV), virus d'Epstein-Barr, grippe, rhinovirus, maladies et troubles immunologiques, notamment maladies auto-immunes, syndrome d'immunodéficience acquise (SIDA), immunodéficience, allergies, ostéoporose, diabète de type 1, diabète de type 2, diabète insipide, immunosuppression, maladie de Paget, maladies et troubles neurologiques, notamment maladies neurodégénératives, maladie d'Alzheimer, maladie de Parkinson, maladie de Huntington, sclérose latérale amyotrophique (SLA), troubles ou maladies ophtalmologiques et oculaires, sarcoïdose, troubles ou maladies hématologiques, notamment hémophilie de type A et de type B, thrombocytopenie, hypercholestérolémie, anémie, neutropénie, maladies et troubles génétiques, maladies et troubles rénaux, notamment insuffisance rénale, hypertension, maladie granulomateuse, hypercalcémie, toutes ces marchandises pour administration pulmonaire ou inhalation; médicaments pour le dysfonctionnement érectile; médicaments pour l'éjaculation

prématurée; médicaments pour le dysfonctionnement sexuel chez la femme; médicaments pour les maladies pulmonaires obstructives chroniques; médicaments pour l'asthme; médicaments pour la fibrose kystique; médicaments pour les migraines; médicaments pour la maladie de Parkinson; préparations pharmaceutiques pour le traitement de l'appareil locomoteur, notamment maladies des tissus conjonctifs, maladies des os, maladies de la colonne vertébrale, maux de dos, fractures, entorses et lésions du cartilage; préparations pharmaceutiques pour le traitement des maladies génito-urinaires, notamment maladies urologiques, stérilité, infection transmissible sexuellement, maladies inflammatoires du pelvis; préparations pharmaceutiques hormonales, notamment corticostéroïdes, préparations d'hormonothérapie substitutive, contraceptifs oraux et préparations d'hormones thyroïdiennes; préparations pharmaceutiques pour le traitement des maladies mentales, notamment troubles de l'humeur, troubles anxieux, troubles cognitifs. **Employée:** ALLEMAGNE en liaison avec les marchandises. **Enregistrée** dans ou pour OHMI (CE) le 07 septembre 2007 sous le No. 005443999 en liaison avec les marchandises. **Emploi** projeté au CANADA en liaison avec les marchandises.

1,323,879. 2006/11/14. SportsFleets Ventures Inc, 2016 Ontario St., Vancouver, BRITISH COLUMBIA V5T 2W7



WARES: Prepared meals and desserts, namely stews, chili's & fruit, packaged in a sealed pouch for long term food preservation. **Proposed** Use in CANADA on wares.

MARCHANDISES: Repas et desserts préparés, notamment ragoûts, chilis et fruits emballés dans des sacs scellés à des fins de conservation de longue durée. **Emploi** projeté au CANADA en liaison avec les marchandises.

1,324,659. 2006/11/17. Angiotech Pharmaceuticals, Inc., 1618 Station Street, Vancouver, BRITISH COLUMBIA V6A 1B6
Representative for Service/Représentant pour Signification:
 OYEN WIGGS GREEN & MUTALA LLP, SUITE 480 - THE STATION, 601 WEST CORDOVA STREET, VANCOUVER, BRITISH COLUMBIA, V6B1G1



WARES: Sutures; catheters; infusion catheters; central venous catheters; medical devices for use in administering fluids and drugs, namely, cardiovascular infusion lines and cardiovascular ports; biopsy instruments; breast biopsy site markers, for use in medical procedures; medical guidewires; scalpels; foreign body retrieval apparatus for medical use, namely, forceps; punctal occlusion products for medical use, namely, medical introducers and punctal plugs; surgical and ophthalmic blades; surgical blades, namely, scalpel blades, trephines and donor tissue punches, and related instruments for corneal transplant surgery; needles for medical use, namely, suture needles; medical and surgical needles; wound dressings, namely, non-invasive topical hemostasis pads, hemostats and sealants, bonewax mechanical hemostatic sealant; and all of the aforementioned goods having lubricious polymer coatings. **Proposed** Use in CANADA on wares.

MARCHANDISES: Fils de suture; cathéters; cathéters à infusion; cathéters veineux centraux; dispositifs médicaux pour l'administration de liquides et de médicaments, notamment tubes de perfusion cardiovasculaire et orifices cardiovasculaires; instruments de biopsie; indicateurs d'emplacement de biopsie mammaire pour interventions médicales; fils-guides médicaux; scalpels; instruments de récupération de corps étrangers à usage médical, notamment pinces; produits d'occlusion ponctuelle à usage médical, notamment intubateurs médicaux

et bouchons méatiques; lames chirurgicales et ophtalmiques; lames chirurgicales, notamment lames de scalpel, trépan et emporte-pièce de tissus de donneur et instruments connexes pour kératoplastie; aiguilles à usage médical, notamment aiguilles de suture; aiguilles médicales et chirurgicales; pansements, notamment tampons à hémostase, pinces hémostatiques et scellants non effractifs topiques, scellants hémostatiques; toutes les marchandises susmentionnées ayant des enduits de polymères lubrifiants. **Emploi** projeté au CANADA en liaison avec les marchandises.

1,324,660. 2006/11/17. Angiotech Pharmaceuticals, Inc., 1618 Station Street, Vancouver, BRITISH COLUMBIA V6A 1B6
Representative for Service/Représentant pour Signification:
 OYEN WIGGS GREEN & MUTALA LLP, SUITE 480 - THE STATION, 601 WEST CORDOVA STREET, VANCOUVER, BRITISH COLUMBIA, V6B1G1



WARES: Sutures; catheters; infusion catheters; central venous catheters; medical devices for use in administering fluids and drugs, namely, cardiovascular infusion lines and cardiovascular ports; biopsy instruments; breast biopsy site markers, for use in medical procedures; medical guidewires; scalpels; foreign body retrieval apparatus for medical use, namely, forceps; punctal occlusion products for medical use, namely, medical introducers and punctal plugs; surgical and ophthalmic blades; surgical blades, namely, scalpel blades, trephines and donor tissue punches, and related instruments for corneal transplant surgery; needles for medical use, namely, suture needles; medical and surgical needles; wound dressings, namely, non-invasive topical hemostasis pads, hemostats and sealants, bonewax mechanical hemostatic sealant; and all of the aforementioned goods having lubricious polymer coatings. **Proposed** Use in CANADA on wares.

MARCHANDISES: Fils de suture; cathéters; cathéters à infusion; cathéters veineux centraux; dispositifs médicaux pour l'administration de liquides et de médicaments, notamment tubes de perfusion cardiovasculaire et orifices cardiovasculaires; instruments de biopsie; indicateurs d'emplacement de biopsie mammaire pour interventions médicales; fils-guides médicaux; scalpels; instruments de récupération de corps étrangers à usage médical, notamment pinces; produits d'occlusion ponctuelle à usage médical, notamment intubateurs médicaux et bouchons méatiques; lames chirurgicales et ophtalmiques; lames chirurgicales, notamment lames de scalpel, trépan et emporte-pièce de tissus de donneur et instruments connexes pour kératoplastie; aiguilles à usage médical, notamment aiguilles de suture; aiguilles médicales et chirurgicales; pansements, notamment tampons à hémostase, pinces hémostatiques et scellants non effractifs topiques, scellants hémostatiques; toutes les marchandises susmentionnées ayant

des enduits de polymères lubrifiants. **Emploi** projeté au CANADA en liaison avec les marchandises.

1,324,666. 2006/11/17. Angiotech Pharmaceuticals, Inc., 1618 Station Street, Vancouver, BRITISH COLUMBIA V6A 1B6 **Representative for Service/Représentant pour Signification:** OYEN WIGGS GREEN & MUTALA LLP, SUITE 480 - THE STATION, 601 WEST CORDOVA STREET, VANCOUVER, BRITISH COLUMBIA, V6B1G1



WARES: Sutures; catheters; infusion catheters; central venous catheters; medical devices for use in administering fluids and drugs, namely, cardiovascular infusion lines and cardiovascular ports; biopsy instruments; breast biopsy site markers, for use in medical procedures; medical guidewires; scalpels; foreign body retrieval apparatus for medical use, namely, forceps; punctal occlusion products for medical use, namely, medical introducers and punctal plugs; surgical and ophthalmic blades; surgical blades, namely, scalpel blades, trephines and donor tissue punches, and related instruments for corneal transplant surgery; needles for medical use, namely, suture needles; medical and surgical needles; wound dressings, namely, non-invasive topical hemostasis pads, hemostats and sealants, bonewax mechanical hemostatic sealant; and all of the aforementioned goods having lubricious polymer coatings. **Proposed** Use in CANADA on wares.

MARCHANDISES: Fils de suture; cathéters; cathéters à infusion; cathéters veineux centraux; dispositifs médicaux pour l'administration de liquides et de médicaments, notamment tubes de perfusion cardiovasculaire et orifices cardiovasculaires; instruments de biopsie; indicateurs d'emplacement de biopsie mammaire pour interventions médicales; fils-guides médicaux; scalpels; instruments de récupération de corps étrangers à usage médical, notamment pinces; produits d'occlusion ponctuelle à usage médical, notamment intubateurs médicaux et bouchons méatiques; lames chirurgicales et ophtalmiques; lames chirurgicales, notamment lames de scalpel, trépan et emporte-pièce de tissus de donneur et instruments connexes pour kératoplastie; aiguilles à usage médical, notamment aiguilles de suture; aiguilles médicales et chirurgicales; pansements, notamment tampons à hémostase, pinces hémostatiques et scellants non effractifs topiques, scellants hémostatiques; toutes les marchandises susmentionnées ayant des enduits de polymères lubrifiants. **Emploi** projeté au CANADA en liaison avec les marchandises.

1,324,689. 2006/11/17. LNT Acquisition, LLC, One Northbrook Place, 5 Revere Drive, Suite 206, Northbrook, IL 60091, UNITED STATES OF AMERICA **Representative for Service/Représentant pour Signification:** RICHES, MCKENZIE & HERBERT LLP, SUITE 1800, 2 BLOOR STREET EAST, TORONTO, ONTARIO, M4W3J5



Colour is NOT claimed as a feature of the Trade Mark ... The words 'EVERYDAY BASICS' are in white block letters on a grey field with a green dinner plate setting element, a white bed element, a yellow lamp element, and a blue bathtub element; and all of the elements are enclosed in circles and disposed linearly above the block lettering

WARES: Shelves, shelving, shelves for books and media, modular shelving units featuring mountable, stackable and/or removable shelves, and furniture shelves; bedding and accessories, namely, comforters, duvets, duvet covers, quilts, bed linen, bed sheets, bed spreads, bed skirts, bed shams, dust ruffles, blankets, bed pads, throws, pillow cases, pillow covers, pillow shams, mattress pads, mattress toppers, mattress covers, bed canopies, bedding for infants, namely, comforters, crib bumpers, crib sheets, crib dust ruffles, crib blankets, receiving blankets, and sheet savers. **Priority** Filing Date: August 28, 2006, Country: UNITED STATES OF AMERICA, Application No: 76/665,182 in association with the same kind of wares. **Used** in UNITED STATES OF AMERICA on wares. **Registered** in or for UNITED STATES OF AMERICA on July 08, 2008 under No. 3,459,942 on wares.

La couleur n'est PAS revendiquée comme caractéristique de la marque de commerce. Les mots EVERYDAY BASICS sont en lettres moulées blanches sur fond gris sous quatre éléments encadrés et disposés de façon linéaire : un ensemble vert composé d'une assiette, d'un couteau et d'une fourchette, un lit blanc, une lampe jaune et une baignoire bleue.

MARCHANDISES: Tablettes, étagères, rayons pour livres et supports de contenu, unités de rayonnage modulaire composés de rayons pouvant être fixés, empilés et/ou retirés et d'étagères; literie et accessoires, notamment édredons, couettes, housses de couette, courtépointes, linge de lit, draps, couvre-lits, cache-sommiers, housses, volants de lit, couvertures, matelas, jetés, taies d'oreiller, housses d'oreiller, couvre-oreillers, surmatelas, couvre-matelas, housses de matelas, baldaquins, literie pour nourrissons, notamment édredons, bandes protectrices pour lit d'enfant, draps pour lit d'enfant, volants pour lit d'enfant, couvertures pour lit d'enfant, couvertures de bébé et protège-draps. **Date** de priorité de production: 28 août 2006, pays: ÉTATS-UNIS D'AMÉRIQUE, demande no: 76/665,182 en liaison avec le même genre de marchandises. **Employée:** ÉTATS-UNIS D'AMÉRIQUE en liaison avec les marchandises. **Enregistrée** dans ou pour ÉTATS-UNIS D'AMÉRIQUE le 08 juillet 2008 sous le No. 3,459,942 en liaison avec les marchandises.

1,324,693. 2006/11/17. 4417224 CANADA INC., Place Grilli, 3535 St. Charles Blvd., Suite 303, Kirkland, QUEBEC H9H 5B9
Representative for Service/Représentant pour Signification: RICHARD S. LEVY, DE GRANDPRÉ CHAIT, 1000 DE LA GAUCHETIÈRE WEST, SUITE 2900, MONTRÉAL, QUEBEC, H3B4W5

☞ **Our Business is Making Children Happy!** ☞

WARES: Skin soap with sound producing module; coloring t-shirts, namely t-shirts that children can color themselves; electronic toys, namely crayons with sound producing module; bath sponges with sound producing module; plush dolls with movable limbs; plush dolls with movable limbs on key chains; crayons to color fabric; bedding, namely sheets and pillow cases; paint in marker format, paint in marker format and t-shirt sold as a set; pencil cases; cutlery with sound producing module; water toys; snap-on bracelets; children's coloring books; children's activity books; battery operated toys; cutlery with sound producing module. **Proposed Use in CANADA on wares.**

MARCHANDISES: Savon de toilette avec dispositif produisant des sons; tee-shirts à colorier, nommément tee-shirts que les enfants peuvent colorier eux-mêmes; jouets électroniques, nommément crayons avec dispositif produisant des sons; éponges de bain avec dispositif produisant des sons; poupées articulées en peluche; poupées articulées en peluche sur chaînes porte-clés; crayons à dessiner pour colorier le tissu; literie, nommément draps et taies d'oreiller; peinture sous forme de marqueurs, peinture sous forme de marqueurs et tee-shirts vendus comme un tout; étuis à crayons; ustensiles de table avec dispositif produisant des sons; jouets pour l'eau; bracelets à fixation immédiate; livres à colorier pour enfants; livres d'activités pour enfants; jouets à piles; ustensiles de table avec dispositif produisant des sons. **Emploi projeté au CANADA en liaison avec les marchandises.**

1,325,850. 2006/11/27. SOUTH BAY ADVISORS LLC, 853 Vanderbilt Beach Road, Suite 2878, Naples, Florida 34108, UNITED STATES OF AMERICA **Representative for Service/Représentant pour Signification:** MORTON BESSNER, SUITE 2100, 1080 BEAVER HALL HILL, MONTREAL, QUEBEC, H2Z1S8

BEVERLY HILLS CLASSIC

WARES: Men's, ladies, women's, children and teens' wearing apparel, namely: shirts; dress shirts; sport shirts; knit shirts; t-shirts; over-shirts; blouses; halters; sweat shirts; turtleneck shirts; mock turtleneck shirts; polo shirts; tank tops; sweat tops; jerseys; camisoles; chemises; baseball shirts; pullover tops with pouch pockets; kangaroo tops; muscle tops; golf shirts; night shirts; cardigans; sleeveless sweaters; short sleeved sweaters; long sleeved sweaters; pullovers; warm-up tops; singlets; pants; trousers; slacks; jeans; sweat pants; warm-up pants; pantaloons; rompers; jodhpurs; jumpers; shorts; walking shorts; bermudas; boardwalk shorts; culottes; parkas; pea jackets; bomber jackets; topcoats; duffel coats; rain coats; trench coats; waist coats; overcoats; sweat jackets; jackets; suits; blazers; tuxedos; windbreakers; ponchos; rain suits; training suits; play-suits; coveralls; overalls; shortalls; jumpsuits; jogging suits; sweat

suits; sun suits; warm-up suits; uniforms, namely, uniforms for athletic teams, sports officials, musical bands, ushers, commentators, medical personnel, hotel service personnel, members of staff serving at tables as well as uniforms for the identification of corporations, the military, the police and firemen; dresses; gowns; skirts; kimonos; coats; housecoats; smocks; shop coats; pajamas; sleep wear; dressing gowns; robes; bathrobes; sleepers; underwear; boxer shorts; briefs; active wear; ski wear; outer wear; fleece wear; athletic wear; swimsuits; swim wear; shoes; slippers; boots; sandals; running shoes; tennis shoes; walking shoes; sport shoes; deck shoes; sneakers; specific purpose athletic shoes and general purpose sport shoes; tights; handkerchiefs; mittens; bibs; wristbands; diaper sets, namely, clothing for baby boys or baby girls consisting of either a one-piece set (top and bottom combination) or a two-piece set (top and bottom separately), with buttons on the bottom to open easily for easy changing of baby; bandanas; neckties; hats; caps; visors; tuques; berets; belts; suspenders; scarves; gloves; headbands; hosiery; socks; casual wear. **SERVICES:** the operation of retail stores selling clothing, headgear, footwear and accessories thereto. **Proposed Use in CANADA on wares and on services.**

MARCHANDISES: Vêtements pour hommes, jeunes femmes, femmes, enfants et adolescents, nommément chemises; chemises habillées; chemises sport; chemises tricotées; tee-shirts; chemises-vestes; chemisiers; licous; pulls d'entraînement; chandails à col roulé; chandails à col cheminée; polos; débardeurs; hauts d'entraînement; jerseys; camisoles; combinaisons-culottes; chandails de baseball; chandails à poche kangourou; hauts à poche kangourou; hauts de musculation; polos; chemises de nuit; cardigans; chandails sans manches; chandails à manches courtes; chandails à manches longues; chandails; hauts d'échauffement; maillots; pantalons; pantalons sport; jeans; pantalons d'entraînement; pantalons de survêtement; pantalons à sous-pieds; barboteuses; jodhpurs; chasubles; shorts; shorts de marche; bermudas; shorts de promenade; jupes-culottes; parkas; cabans; blousons d'aviateur; pardessus; canadiennes; imperméables; trench-coats; gilets; pardessus; blousons d'entraînement; vestes; costumes; blazers; smokings; coupe-vent; ponchos; ensembles imperméables; ensembles molletonnés; survêtements de loisirs; combinaisons; salopettes; salopettes courtes; combinaisons-pantalons; ensembles de jogging; ensembles d'entraînement; barboteuses; survêtements; uniformes, nommément uniformes pour équipes de sport, arbitres, groupes musicaux, placeurs, commentateurs, personnel médical, personnel des services hôteliers, personnel servant aux tables ainsi qu'uniformes pour identifier des sociétés, des militaires, des policiers et des pompiers; robes; peignoirs; jupes; kimonos; manteaux; robes d'intérieur; blouses; blouses de travail; pyjamas; vêtements de nuit; robes de chambre; peignoirs; sorties de bain; grenouillères; sous-vêtements; boxeurs; caleçons; vêtements d'exercice; vêtements de ski; vêtements d'extérieur; vêtements en molleton; vêtements d'entraînement; maillots de bain; vêtements de bain; chaussures; pantoufles; bottes; sandales; chaussures de course; chaussures de tennis; chaussures de marche; chaussures de sport; chaussures de yachting; espadrilles; chaussures d'entraînement à des fins déterminées et chaussures de sport à usage général; collants; mouchoirs; mitaines; bavoirs; serre-poignets; ensembles tee-shirt culotte, nommément vêtements pour bébés (filles ou garçons) constitués de soit un ensemble

une pièce (ensemble haut et bas) ou un ensemble deux pièces (haut et bas séparés), avec boutons dans le bas permettant de changer facilement le bébé; bandanas; cravates; chapeaux; casquettes; visières; tuques; bérêts; ceintures; bretelles; foulards; gants; bandeaux; bonneterie; chaussettes; vêtements tout-aller. **SERVICES:** Exploitation de magasins de vente au détail de vêtements, de couvre-chefs, d'articles chaussants et d'accessoires connexes. **Emploi** projeté au CANADA en liaison avec les marchandises et en liaison avec les services.

1,326,176. 2006/11/29. Huber Engineered Woods LLC, 1000 Parkwood Circle, Suite 1000, Atlanta, Georgia, 30339, UNITED STATES OF AMERICA **Representative for Service/Représentant pour Signification:** MOFFAT & CO., 1200-427 LAURIER AVENUE WEST, P.O. BOX 2088, STATION D, OTTAWA, ONTARIO, K1P5W3

A REVOLUTION IN ROOFING

For the purposes only of this application and any registration to issue therefrom, but not otherwise, the applicant disclaims the right to the exclusive use of the word ROOFING apart from the trade-mark as a whole.

WARES: (1) Non-metal roof sheathing panels for use in building construction. (2) Packaging for zip roof sheathing products or oriented strand board for use in building construction. **Used** in UNITED STATES OF AMERICA on wares (1). **Registered** in or for UNITED STATES OF AMERICA on July 08, 2008 under No. 3,463,994 on wares (1). **Proposed** Use in CANADA on wares (2).

Aux fins de cette demande et de tout enregistrement consécutif à celle-ci, et exclusivement dans ce cas, le requérant se désiste du droit à l'usage exclusif du mot ROOFING en dehors de la marque de commerce dans son ensemble.

MARCHANDISES: (1) Panneaux de voligeage, autres qu'en métal, pour utilisation dans la construction de bâtiments. (2) Emballage pour produits de voligeage ou panneaux à copeaux orientés pour utilisation dans la construction de bâtiments. **Employée:** ÉTATS-UNIS D'AMÉRIQUE en liaison avec les marchandises (1). **Enregistrée** dans ou pour ÉTATS-UNIS D'AMÉRIQUE le 08 juillet 2008 sous le No. 3,463,994 en liaison avec les marchandises (1). **Emploi** projeté au CANADA en liaison avec les marchandises (2).

1,326,680. 2006/11/28. Cascade Engineering, Inc., a Michigan corporation, 3400 Innovation Court, SE, Grand Rapids, Michigan 49512, UNITED STATES OF AMERICA **Representative for Service/Représentant pour Signification:** BORDEN LADNER GERVAIS LLP, WORLD EXCHANGE PLAZA, 100 QUEEN STREET, SUITE 1100, OTTAWA, ONTARIO, K1P1J9

ECONOLOGY

SERVICES: (1) Business consulting services in the field of the collection of trash and recyclable materials. (2) Consulting services in the field of the collection, transportation, processing, and disposal of trash and recyclables. **Priority** Filing Date: October 11, 2006, Country: UNITED STATES OF AMERICA, Application No: 77/018,472 in association with the same kind of

services (1). **Used** in UNITED STATES OF AMERICA on services (1). **Registered** in or for UNITED STATES OF AMERICA on August 19, 2008 under No. 3,489,254 on services (1). **Proposed** Use in CANADA on services (2).

SERVICES: (1) Services de conseil aux entreprises dans le domaine de la collecte d'ordures et de matières recyclables. (2) Services de conseil dans les domaines de la collecte, du transport, de la transformation et de l'élimination d'ordures et de matières recyclables. **Date** de priorité de production: 11 octobre 2006, pays: ÉTATS-UNIS D'AMÉRIQUE, demande no: 77/018,472 en liaison avec le même genre de services (1). **Employée:** ÉTATS-UNIS D'AMÉRIQUE en liaison avec les services (1). **Enregistrée** dans ou pour ÉTATS-UNIS D'AMÉRIQUE le 19 août 2008 sous le No. 3,489,254 en liaison avec les services (1). **Emploi** projeté au CANADA en liaison avec les services (2).

1,326,687. 2006/11/28. STALLION OILFIELD SERVICES, a corporation of Texas, 410 Roberts, Houston, Texas 77003, UNITED STATES OF AMERICA **Representative for Service/Représentant pour Signification:** SIM & MCBURNEY, 330 UNIVERSITY AVENUE, 6TH FLOOR, TORONTO, ONTARIO, M5G1R7

STARCOMM

WARES: (1) Satellite dishes, satellite antennas, satellite telephones, wireless telephones, mobile wireless handsets, battery chargers for satellite and wireless telephones, fax machines, intercoms, computer network hubs, switches and routers for use in the oil and gas industry. (2) Satellite communications equipment trailers and service trucks for use in the oil and gas industry. **SERVICES:** Satellite remote communications services for use in the oil and gas industry. **Priority** Filing Date: May 30, 2006, Country: UNITED STATES OF AMERICA, Application No: 78/896,203 in association with the same kind of wares and in association with the same kind of services. **Used** in UNITED STATES OF AMERICA on wares (1) and on services. **Registered** in or for UNITED STATES OF AMERICA on November 11, 2008 under No. 3,532,616 on wares (1) and on services. **Proposed** Use in CANADA on wares and on services.

MARCHANDISES: (1) Antennes paraboliques, antennes satellites, téléphones satellites, téléphones sans fil, téléphones mobiles sans fil, chargeurs de batterie pour téléphones satellites et sans fil, télécopieurs, interphones, concentrateurs de réseau informatique, interrupteurs et routeurs pour l'industrie pétrolière et gazière. (2) Remorques pour équipement de communication par satellite et camions de service pour l'industrie pétrolière et gazière. **SERVICES:** Services de communication par satellite pour l'industrie pétrolière et gazière. **Date** de priorité de production: 30 mai 2006, pays: ÉTATS-UNIS D'AMÉRIQUE, demande no: 78/896,203 en liaison avec le même genre de marchandises et en liaison avec le même genre de services. **Employée:** ÉTATS-UNIS D'AMÉRIQUE en liaison avec les marchandises (1) et en liaison avec les services. **Enregistrée** dans ou pour ÉTATS-UNIS D'AMÉRIQUE le 11 novembre 2008 sous le No. 3,532,616 en liaison avec les marchandises (1) et en liaison avec les services. **Emploi** projeté au CANADA en liaison avec les marchandises et en liaison avec les services.

1,327,116. 2006/12/06. CW Television Inc., 121 Bloor Street East, Suite 200, Toronto, ONTARIO M4W 3M5 **Representative for Service/Représentant pour Signification:** MCCARTHY TETRAULT LLP, SUITE 5300, TORONTO DOMINION BANK TOWER, TORONTO-DOMINION CENTRE, TORONTO, ONTARIO, M5K1E6

MY VICE IS SLICE

WARES: Pre-recorded audio and video tapes, DVD's, CD-Roms, interactive compact discs, and computer software all featuring entertainment programming and content namely, movies, documentaries, "how-to" or instructional movies, music, recorded tv series in the fields of lifestyle issues, health, fitness, medicine, beauty, travel, entertainment, instructional, family, business, media and politics; interactive video games and interactive video game software, hand-held computer games and related computer game software, electronic games, video games and related video game software; printed and electronic publications namely magazines, brochures, newsletters, books, posters, journals, playing cards, note pads, calendars, diaries, pencils, pens, greeting cards; clothing namely athletic wear, casual wear, gloves, scarves, headwear namely hats, caps, visors, headbands, and bandanas. **SERVICES:** Entertainment services namely the development, production, scheduling, licensing, distribution, presentation, broadcasting, exhibition, sale and rental of television programs, interstitials, motion pictures, films, sound recordings, video recordings, podcasts, interactive compact discs, CD-Roms and of games cartridges for use with electronic games, all in the fields of current events, lifestyle issues, health, fitness, medicine, beauty, travel, entertainment, instructional, family, business, media and politics via cable, satellite, digital, the Internet, mobile phone, other wireless devices and other audio or audio/visual media; the operation of a website, on-line chat rooms, and electronic bulletin boards for the transmission of messages among users, user generated content, and blogs concerning current events, lifestyle issues, health, fitness, medicine, beauty, travel, entertainment, instructional, family, business, media and politics; television programming in the nature of comedy, drama, talk shows, news and information on topics of interest provided by means of cable, digital, the Internet, broadcast and satellite television, audio and audio/visual media, mobile phones and other wireless devices; conducting sweepstakes, promoting the sale of goods and services through the distribution of printed material and promotional contests provided, however, that all such services relate to the television-based programming service and website programming and audio and/or visual content bearing the applied-for mark of the applicant. **Proposed** Use in CANADA on wares and on services.

MARCHANDISES: Cassettes audio et vidéo préenregistrées, DVD, CD-ROM, disques compacts interactifs et logiciels contenant tous des programmes et du contenu de divertissement, notamment des films, des documentaires, des films explicatifs ou pédagogiques, de la musique, des séries d'émissions télévisées préenregistrées dans les domaines suivants : style de vie, santé, bonne condition physique, médecine, beauté, voyage, divertissement, enseignement, famille, affaires, médias et politique; jeux vidéo interactifs et logiciels de jeux vidéo interactifs, consoles de jeux portatives et

logiciels de jeux connexes, jeux électroniques, jeux vidéo et logiciels de jeux connexes; publications imprimées et électroniques, notamment magazines, brochures, bulletins, livres, affiches, revues, cartes à jouer, blocs-notes, calendriers, agendas, crayons, stylos, cartes de souhaits; vêtements, notamment vêtements d'entraînement, vêtements tout-aller, gants, foulards, couvre-chefs, notamment chapeaux, casquettes, visières, bandeaux et bandanas. **SERVICES:** Services de divertissement notamment développement, production, planification, octroi de licences d'utilisation, distribution, présentation, diffusion, exposition, vente et location d'émissions de télévision, d'interstices, de films, d'enregistrements sonores, d'enregistrements vidéo, de balados, de disques compacts interactifs, de CD-ROM et de cartouches de jeux pour utilisation avec des jeux électroniques, tous dans le domaine des actualités, des questions liées au mode de vie, de la santé, de la bonne condition physique, de la médecine, de la beauté, du voyage, du divertissement, de l'éducation, de la famille, des affaires, des médias et de la politique au moyen du câble, par satellite, au moyen de médias numériques, par Internet, par téléphone mobile, au moyen d'autres appareils sans fil et d'autres médias audio et audiovisuels; exploitation d'un site Web, de bavardoirs en ligne et de babillards électroniques pour la transmission de messages entre utilisateurs, contenu créé par les utilisateurs et blogues concernant les actualités, le style de vie, la santé, la bonne condition physique, la médecine, la beauté, le voyage, le divertissement, l'enseignement, la famille, les affaires, les médias et la politique; émissions de télévision, en l'occurrence comédies, pièces dramatiques, talk-shows, nouvelles et informations sur des sujets d'intérêt offerts au moyen du câble, de médias numériques, par Internet, par télédiffusion et télévision par satellite, au moyen de médias audio et audiovisuels, de téléphones mobiles et d'autres appareils sans fil; organisation de loteries promotionnelles, promotion de la vente de marchandises et de services par la distribution de matériel imprimé et l'organisation de concours, dans la mesure où tous ces services sont liés au service de programmation télévisuelle et de programmation de sites Web et au contenu audio et/ou vidéo pourtant la marque demandée par le requérant t. **Emploi** projeté au CANADA en liaison avec les marchandises et en liaison avec les services.

1,327,117. 2006/12/06. CW Television Inc., 121 Bloor Street East, Suite 200, Toronto, ONTARIO M4W 3M5 **Representative for Service/Représentant pour Signification:** MCCARTHY TETRAULT LLP, SUITE 5300, TORONTO DOMINION BANK TOWER, TORONTO-DOMINION CENTRE, TORONTO, ONTARIO, M5K1E6



WARES: Pre-recorded audio and video tapes, DVD's, CD-Roms, interactive compact discs, and computer software all featuring entertainment programming and content namely, movies, documentaries, "how-to" or instructional movies, music, recorded tv series in the fields of lifestyle issues, health, fitness, medicine, beauty, travel, entertainment, instructional, family, business, media and politics; interactive video games and interactive video game software, hand-held computer games and related computer game software, electronic games, video games and related video game software; printed and electronic publications namely magazines, brochures, newsletters, books, posters, journals, playing cards, note pads, calendars, diaries, pencils, pens, greeting cards; clothing namely athletic wear, casual wear, gloves, scarves, headwear namely hats, caps, visors, headbands, and bandanas. **SERVICES:** Entertainment services namely the development, production, scheduling, licensing, distribution, presentation, broadcasting, exhibition, sale and rental of television programs, interstitials, motion pictures, films, sound recordings, video recordings, podcasts, interactive compact discs, CD-Roms and of games cartridges for use with electronic games, all in the fields of current events, lifestyle issues, health, fitness, medicine, beauty, travel, entertainment, instructional, family, business, media and politics via cable, satellite, digital, the Internet, mobile phone, other wireless devices and other audio or audio/visual media; the operation of a website, on-line chat rooms, and electronic bulletin boards for the transmission of messages among users, user generated content, and blogs concerning current events, lifestyle issues, health, fitness, medicine, beauty, travel, entertainment, instructional, family, business, media and politics; television programming in the nature of comedy, drama, talk shows, news and information on topics of interest provided by means of cable, digital, the Internet, broadcast and satellite television, audio and audio/visual media, mobile phones and other wireless devices; conducting sweepstakes, promoting the sale of goods and services through the distribution of printed material and promotional contests provided, however, that all such services relate to the television-based programming service and website programming and audio and/or visual content bearing the applied-for mark of the applicant. **Proposed Use in CANADA** on wares and on services.

MARCHANDISES: Cassettes audio et vidéo préenregistrées, DVD, CD-ROM, disques compacts interactifs et logiciels contenant tous des programmes et du contenu de divertissement, notamment des films, des documentaires, des films explicatifs ou pédagogiques, de la musique, des séries d'émissions télévisées préenregistrées dans les domaines suivants : style de vie, santé, bonne condition physique, médecine, beauté, voyage, divertissement, enseignement, famille, affaires, médias et politique; jeux vidéo interactifs et logiciels de jeux vidéo interactifs, consoles de jeux portatives et logiciels de jeux connexes, jeux électroniques, jeux vidéo et logiciels de jeux connexes; publications imprimées et électroniques, notamment magazines, brochures, bulletins, livres, affiches, revues, cartes à jouer, blocs-notes, calendriers, agendas, crayons, stylos, cartes de souhaits; vêtements, notamment vêtements d'entraînement, vêtements tout-aller, gants, foulards, couvre-chefs, notamment chapeaux, casquettes, visières, bandeaux et bandanas. **SERVICES:** Services de divertissement notamment développement, production, planification, octroi de licences d'utilisation,

distribution, présentation, diffusion, exposition, vente et location d'émissions de télévision, d'interstices, de films, d'enregistrements sonores, d'enregistrements vidéo, de balados, de disques compacts interactifs, de CD-ROM et de cartouches de jeux pour utilisation avec des jeux électroniques, tous dans le domaine des actualités, des questions liées au mode de vie, de la santé, de la bonne condition physique, de la médecine, de la beauté, du voyage, du divertissement, de l'éducation, de la famille, des affaires, des médias et de la politique au moyen du câble, par satellite, au moyen de médias numériques, par Internet, par téléphone mobile, au moyen d'autres appareils sans fil et d'autres médias audio et audiovisuels; exploitation d'un site Web, de bavardoirs en ligne et de billards électroniques pour la transmission de messages entre utilisateurs, contenu créé par les utilisateurs et blogues concernant les actualités, le style de vie, la santé, la bonne condition physique, la médecine, la beauté, le voyage, le divertissement, l'enseignement, la famille, les affaires, les médias et la politique; émissions de télévision, en l'occurrence comédies, pièces dramatiques, talk-shows, nouvelles et informations sur des sujets d'intérêt offerts au moyen du câble, de médias numériques, par Internet, par télédiffusion et télévision par satellite, au moyen de médias audio et audiovisuels, de téléphones mobiles et d'autres appareils sans fil; organisation de loteries promotionnelles, promotion de la vente de marchandises et de services par la distribution de matériel imprimé et l'organisation de concours, dans la mesure où tous ces services sont liés au service de programmation télévisuelle et de programmation de sites Web et au contenu audio et/ou vidéo pour tant la marque demandée par le requérant t. **Emploi projeté au CANADA** en liaison avec les marchandises et en liaison avec les services.

1,327,118. 2006/12/06. CW Television Inc., 121 Bloor Street East, Suite 200, Toronto, ONTARIO M4W 3M5 **Representative for Service/Représentant pour Signification:** MCCARTHY TETRAULT LLP, SUITE 5300, TORONTO DOMINION BANK TOWER, TORONTO-DOMINION CENTRE, TORONTO, ONTARIO, M5K1E6



WARES: Pre-recorded audio and video tapes, DVD's, CD-Roms, interactive compact discs, and computer software all featuring entertainment programming and content namely, movies, documentaries, "how-to" or instructional movies, music, recorded tv series in the fields of lifestyle issues, health, fitness, medicine, beauty, travel, entertainment, instructional, family, business, media and politics; interactive video games and interactive video game software, hand-held computer games and related computer game software, electronic games, video games and related video game software; printed and electronic

publications namely magazines, brochures, newsletters, books, posters, journals, playing cards, note pads, calendars, diaries, pencils, pens, greeting cards; clothing namely athletic wear, casual wear, gloves, scarves, headwear namely hats, caps, visors, headbands, and bandanas. **SERVICES:** Entertainment services namely the development, production, scheduling, licensing, distribution, presentation, broadcasting, exhibition, sale and rental of television programs, interstitials, motion pictures, films, sound recordings, video recordings, podcasts, interactive compact discs, CD-Roms and of games cartridges for use with electronic games, all in the fields of current events, lifestyle issues, health, fitness, medicine, beauty, travel, entertainment, instructional, family, business, media and politics via cable, satellite, digital, the Internet, mobile phone, other wireless devices and other audio or audio/visual media; the operation of a website, on-line chat rooms, and electronic bulletin boards for the transmission of messages among users, user generated content, and blogs concerning current events, lifestyle issues, health, fitness, medicine, beauty, travel, entertainment, instructional, family, business, media and politics; television programming in the nature of comedy, drama, talk shows, news and information on topics of interest provided by means of cable, digital, the Internet, broadcast and satellite television, audio and audio/visual media, mobile phones and other wireless devices; conducting sweepstakes, promoting the sale of goods and services through the distribution of printed material and promotional contests provided, however, that all such services relate to the television-based programming service and website programming and audio and/or visual content bearing the applied-for mark of the applicant. **Proposed Use** in CANADA on wares and on services.

MARCHANDISES: Cassettes audio et vidéo préenregistrées, DVD, CD-ROM, disques compacts interactifs et logiciels contenant tous des programmes et du contenu de divertissement, notamment des films, des documentaires, des films explicatifs ou pédagogiques, de la musique, des séries d'émissions télévisées préenregistrées dans les domaines suivants : style de vie, santé, bonne condition physique, médecine, beauté, voyage, divertissement, enseignement, famille, affaires, médias et politique; jeux vidéo interactifs et logiciels de jeux vidéo interactifs, consoles de jeux portatives et logiciels de jeux connexes, jeux électroniques, jeux vidéo et logiciels de jeux connexes; publications imprimées et électroniques, notamment magazines, brochures, bulletins, livres, affiches, revues, cartes à jouer, blocs-notes, calendriers, agendas, crayons, stylos, cartes de souhaits; vêtements, notamment vêtements d'entraînement, vêtements tout-aller, gants, foulards, couvre-chefs, notamment chapeaux, casquettes, visières, bandeaux et bandanas. **SERVICES:** Services de divertissement notamment développement, production, planification, octroi de licences d'utilisation, distribution, présentation, diffusion, exposition, vente et location d'émissions de télévision, d'interstices, de films, d'enregistrements sonores, d'enregistrements vidéo, de balados, de disques compacts interactifs, de CD-ROM et de cartouches de jeux pour utilisation avec des jeux électroniques, tous dans le domaine des actualités, des questions liées au mode de vie, de la santé, de la bonne condition physique, de la médecine, de la beauté, du voyage, du divertissement, de l'éducation, de la famille, des affaires, des médias et de la politique au moyen du câble, par satellite, au moyen de médias numériques, par

Internet, par téléphone mobile, au moyen d'autres appareils sans fil et d'autres médias audio et audiovisuels; exploitation d'un site Web, de bavardoirs en ligne et de babillards électroniques pour la transmission de messages entre utilisateurs, contenu créé par les utilisateurs et blogues concernant les actualités, le style de vie, la santé, la bonne condition physique, la médecine, la beauté, le voyage, le divertissement, l'enseignement, la famille, les affaires, les médias et la politique; émissions de télévision, en l'occurrence comédies, pièces dramatiques, talk-shows, nouvelles et informations sur des sujets d'intérêt offerts au moyen du câble, de médias numériques, par Internet, par télédiffusion et télévision par satellite, au moyen de médias audio et audiovisuels, de téléphones mobiles et d'autres appareils sans fil; organisation de loteries promotionnelles, promotion de la vente de marchandises et de services par la distribution de matériel imprimé et l'organisation de concours, dans la mesure où tous ces services sont liés au service de programmation télévisuelle et de programmation de sites Web et au contenu audio et/ou vidéo pourtant la marque demandée par le requérant t. **Emploi** projeté au CANADA en liaison avec les marchandises et en liaison avec les services.

1,327,119. 2006/12/06. CW Television Inc., 121 Bloor Street East, Suite 200, Toronto, ONTARIO M4W 3M5 **Representative for Service/Représentant pour Signification:** MCCARTHY TETRAULT LLP, SUITE 5300, TORONTO DOMINION BANK TOWER, TORONTO-DOMINION CENTRE, TORONTO, ONTARIO, M5K1E6



WARES: Pre-recorded audio and video tapes, DVD's, CD-Roms, interactive compact discs, and computer software all featuring entertainment programming and content namely, movies, documentaries, "how-to" or instructional movies, music, recorded tv series in the fields of lifestyle issues, health, fitness, medicine, beauty, travel, entertainment, instructional, family, business, media and politics; interactive video games and interactive video game software, hand-held computer games and related computer game software, electronic games, video games and related video game software; printed and electronic publications namely magazines, brochures, newsletters, books, posters, journals, playing cards, note pads, calendars, diaries, pencils, pens, greeting cards; clothing namely athletic wear, casual wear, gloves, scarves, headwear namely hats, caps, visors, headbands, and bandanas. **SERVICES:** Entertainment services namely the development, production, scheduling, licensing, distribution, presentation, broadcasting, exhibition, sale and rental of television programs, interstitials, motion pictures,

films, sound recordings, video recordings, podcasts, interactive compact discs, CD-Roms and of games cartridges for use with electronic games, all in the fields of current events, lifestyle issues, health, fitness, medicine, beauty, travel, entertainment, instructional, family, business, media and politics via cable, satellite, digital, the Internet, mobile phone, other wireless devices and other audio or audio/visual media; the operation of a website, on-line chat rooms, and electronic bulletin boards for the transmission of messages among users, user generated content, and blogs concerning current events, lifestyle issues, health, fitness, medicine, beauty, travel, entertainment, instructional, family, business, media and politics; television programming in the nature of comedy, drama, talk shows, news and information on topics of interest provided by means of cable, digital, the Internet, broadcast and satellite television, audio and audio/visual media, mobile phones and other wireless devices; conducting sweepstakes, promoting the sale of goods and services through the distribution of printed material and promotional contests provided, however, that all such services relate to the television-based programming service and website programming and audio and/or visual content bearing the applied-for mark of the applicant. **Proposed Use** in CANADA on wares and on services.

MARCHANDISES: Cassettes audio et vidéo préenregistrées, DVD, CD-ROM, disques compacts interactifs et logiciels contenant tous des programmes et du contenu de divertissement, notamment des films, des documentaires, des films explicatifs ou pédagogiques, de la musique, des séries d'émissions télévisées préenregistrées dans les domaines suivants : style de vie, santé, bonne condition physique, médecine, beauté, voyage, divertissement, enseignement, famille, affaires, médias et politique; jeux vidéo interactifs et logiciels de jeux vidéo interactifs, consoles de jeux portatives et logiciels de jeux connexes, jeux électroniques, jeux vidéo et logiciels de jeux connexes; publications imprimées et électroniques, notamment magazines, brochures, bulletins, livres, affiches, revues, cartes à jouer, blocs-notes, calendriers, agendas, crayons, stylos, cartes de souhaits; vêtements, notamment vêtements d'entraînement, vêtements tout-aller, gants, foulards, couvre-chefs, notamment chapeaux, casquettes, visières, bandeaux et bandanas. **SERVICES:** Services de divertissement notamment développement, production, planification, octroi de licences d'utilisation, distribution, présentation, diffusion, exposition, vente et location d'émissions de télévision, d'interstices, de films, d'enregistrements sonores, d'enregistrements vidéo, de balados, de disques compacts interactifs, de CD-ROM et de cartouches de jeux pour utilisation avec des jeux électroniques, tous dans le domaine des actualités, des questions liées au mode de vie, de la santé, de la bonne condition physique, de la médecine, de la beauté, du voyage, du divertissement, de l'éducation, de la famille, des affaires, des médias et de la politique au moyen du câble, par satellite, au moyen de médias numériques, par Internet, par téléphone mobile, au moyen d'autres appareils sans fil et d'autres médias audio et audiovisuels; exploitation d'un site Web, de bavardoirs en ligne et de babillards électroniques pour la transmission de messages entre utilisateurs, contenu créé par les utilisateurs et blogues concernant les actualités, le style de vie, la santé, la bonne condition physique, la médecine, la beauté, le voyage, le divertissement, l'enseignement, la famille, les affaires, les médias et la politique; émissions de télévision,

en l'occurrence comédies, pièces dramatiques, talk-shows, nouvelles et informations sur des sujets d'intérêt offerts au moyen du câble, de médias numériques, par Internet, par télédiffusion et télévision par satellite, au moyen de médias audio et audiovisuels, de téléphones mobiles et d'autres appareils sans fil; organisation de loteries promotionnelles, promotion de la vente de marchandises et de services par la distribution de matériel imprimé et l'organisation de concours, dans la mesure où tous ces services sont liés au service de programmation télévisuelle et de programmation de sites Web et au contenu audio et/ou vidéo pourtant la marque demandée par le requérant t. **Emploi** projeté au CANADA en liaison avec les marchandises et en liaison avec les services.

1,327,997. 2006/12/13. FINJAN SOFTWARE LTD., Hamachshev St. 1, New Industrial Area, Netanya, 42504, ISRAEL **Representative for Service/Représentant pour Signification:** CLARK WILSON LLP, 800 - 885 WEST GEORGIA STREET, VANCOUVER, BRITISH COLUMBIA, V6C3H1

WINDOW OF VULNERABILITY

WARES: Computer hardware and software for protecting computers from viruses and other malicious code received over the internet or computer networks, and for monitoring transmission of files via e-mail; computer hardware integrated with computer software and computer software updates for security from computer viruses, unauthorized computer users, spyware, phishing emails, and malicious and unsecured content; downloadable electronic publications, namely, manuals, books, magazines and data sheets, in the field of security; electronic publications, namely, operating and user instructions for computers and computer software in the field of security, recorded on computer media. **SERVICES:** Computer virus protection services; technical consulting in the field of computer networks and the security thereof, scientific research services, technical support services, namely troubleshooting of computer hardware and software problems, monitoring of network systems, application service provider featuring software for the detection and removal of computer viruses and threats, protecting and securing computer networks and applications, encrypting and authenticating data, managing and filtering of electronic communications, and detecting computer software problems; monitoring, testing, analyzing and reporting on internet traffic and content control of the computer networks and mobile devices of others, blocking malicious or unsecured internet traffic and content of the computer networks and mobile devices of others. **Used** in CANADA since at least as early as June 2004 on wares and on services.

MARCHANDISES: Matériel informatique et logiciel pour protéger les ordinateurs contre les virus et autres programmes malveillants transmis par Internet ou par réseaux informatiques ainsi que pour surveiller la transmission de fichiers par courriel; matériel informatique comprenant un logiciel et mises à jour de logiciel pour la protection contre les virus informatiques, l'accès d'utilisateurs non autorisés, les logiciels espions, les courriels d'hameçonnage et le contenu malveillant et non sécurisé; publications électroniques téléchargeables, notamment manuels, livres, magazines et fiches techniques dans le domaine de la sécurité; publications électroniques, notamment guides

d'exploitation et d'utilisation pour ordinateurs et logiciels dans le domaine de la sécurité, sur supports informatiques. **SERVICES:** Services de protection contre les virus informatiques; conseils techniques dans les domaines des réseaux informatiques et de la sécurité connexe, services de recherche scientifique, services de soutien technique, nommément dépannage de matériel informatique et de logiciels, surveillance de systèmes réseau, fournisseur de services applicatifs offrant un logiciel pour la détection et l'élimination de virus informatiques et de menaces informatiques, pour la protection et la sécurisation de réseaux informatiques et d'applications, le cryptage et l'authentification de données, la gestion et le filtrage de communications électroniques ainsi que la détection de problèmes logiciels; surveillance, essai, analyse et production de rapports liés au trafic Internet et au contrôle du contenu sur des réseaux informatiques et des appareils mobiles de tiers, blocage de trafic Internet et de contenu malveillant ou non sécurisé sur des réseaux informatiques et des appareils mobiles de tiers. **Employée** au CANADA depuis au moins aussi tôt que juin 2004 en liaison avec les marchandises et en liaison avec les services.

1,329,915. 2006/12/29. Kirin Holdings Kabushiki Kaisha (also trading as Kirin Holdings Co., Ltd.), 10-1, Shinkawa 2-chome, Chuo-ku, Tokyo, JAPAN **Representative for Service/Représentant pour Signification:** MARKS & CLERK, 280 SLATER STREET, SUITE 1800, P.O. BOX 957, STATION B, OTTAWA, ONTARIO, K1P5S7

KIRIN
Pharma

The right to the exclusive use of the word PHARMA is disclaimed apart from the trade-mark.

WARES: Antibodies; reagents for scientific research namely, reagents that are used to identify DNA types, reagents that are used to identify the type of bacteria, reagents that are used to isolate, detect, quantify, identify or assay protein, reagents that are used to isolate, detect, quantify, identify or assay compound including nucleic acid, reagents that are used to detect nucleic acid mutation in polynucleic acid, reagents that are used to detect, quantify, identify or assay a certain bacteria, reagents that are labeled with stable isotope, reagents that are used to isolate, detect, quantify, identify or assay cell and enzyme, reagents that are a labeled antibody, reagents that are used to transfect compound including peptide and nucleic acid into cell, reagents that are used to test immune response in blood, reagents that are used to test drug concentration in the plasma and the serum, reagents that are used to identify a risk factor for cancer, reagents that are used to detect, quantify, identify, assay detect drugs in urine sample; pharmaceutical preparation for treatment of anemia; pharmaceutical preparations for treatment of leukopenia; pharmaceutical preparations for treatment of thrombocytopenia; pharmaceutical preparations for mobilization of peripheral blood progenitor cell; pharmaceutical preparations for treatment of hyperphosphatemia; pharmaceutical

preparations for treatment of hyperparathyroidism; pharmaceutical preparations for the treatment of cancer; pharmaceutical preparations for treatment of leukemia; pharmaceutical preparations for treatment of influenza; pharmaceutical preparations for treatment of HIV; pharmaceutical preparations for treatment of myelodysplastic syndrome; pharmaceutical preparations for treatment of hepatitis virus infection; pharmaceutical preparations for treatment of autoimmune hepatitis; pharmaceutical preparations for conditioning treatment prior to hematopoietic stem cell transplantation; diagnostic preparations and reagents, namely for clinical or medical laboratory use, for medical diagnostic use, for medical research use; pre-filled syringes; injectors or syringes for medical purposes; injection needles; blood transfusion apparatus, namely transfusion bags and blood filters; infusion apparatus for therapeutic purposes, namely programmable infusion pumps, manual injectors, infusion needle and luer connectors. **SERVICES:** (1) Development of new technology for others in the field of human antibodies and biotechnology; research, namely, testing and inspection of pharmaceuticals, cosmetics and foodstuffs. (2) Patent licensing; development of new technology for others in the field of human antibodies and biotechnology; medical research. **Priority** Filing Date: October 11, 2006, Country: JAPAN, Application No: 2006-94669 in association with the same kind of wares and in association with the same kind of services (1). **Used** in JAPAN on wares and on services (1). **Registered** in or for JAPAN on April 13, 2007 under No. 5041372 on wares and on services (1). **Proposed** Use in CANADA on wares and on services (2).

Le droit à l'usage exclusif du mot PHARMA en dehors de la marque de commerce n'est pas accordé.

MARCHANDISES: Anticorps; réactifs pour la recherche scientifique, nommément réactifs utilisés pour identifier des types d'ADN, réactifs utilisés pour identifier des types de bactéries, réactifs utilisés pour isoler, détecter, quantifier, identifier ou doser des protéines, réactifs utilisés pour isoler, détecter, quantifier, identifier ou doser des composés, y compris des acides nucléiques, réactifs utilisés pour détecter la mutation d'acides nucléiques dans un acide polynucléique, réactifs utilisés pour détecter, quantifier, identifier ou doser une bactérie en particulier, réactifs marqués d'un isotope stable, réactifs utilisés pour isoler, détecter, quantifier, identifier ou doser des cellules et des enzymes, réactifs qui sont des anticorps marqués, réactifs utilisés pour transfecter des composés, y compris des peptides et des acides nucléides, dans des cellules, réactifs utilisés pour tester la réponse immunitaire dans le sang, réactifs utilisés pour vérifier la concentration de médicament dans le plasma et le sérum, réactifs utilisés pour déterminer un facteur de risque de cancer, réactifs utilisés pour détecter, quantifier, identifier, doser des drogues dans des échantillons d'urine; préparation pharmaceutique pour le traitement de l'anémie; préparations pharmaceutiques pour le traitement de la leucopénie; préparations pharmaceutiques pour le traitement de la thrombocytémie; préparations pharmaceutiques pour la mobilisation des cellules progénitrices du sang périphérique; préparations pharmaceutiques pour le traitement de l'hyperphosphatémie; préparations pharmaceutiques pour le traitement de l'hyperparathyroïdisme; préparations pharmaceutiques pour le traitement du cancer; préparations pharmaceutiques pour le traitement de la leucémie; préparations pharmaceutiques pour le traitement de la grippe; préparations

pharmaceutiques pour le traitement du VIH; préparations pharmaceutiques pour le traitement du syndrome myélodysplasique; préparations pharmaceutiques pour le traitement des infections au virus de l'hépatite; préparations pharmaceutiques pour le traitement de l'hépatite chronique active; préparations pharmaceutiques pour le traitement préparatoire à une greffe de cellules souches hématopoïétiques; préparations et réactifs de diagnostic, notamment pour utilisation en laboratoire clinique ou médical, à des fins de diagnostic médical ou à des fins de recherche médicale; seringues remplies; injecteurs ou seringues à usage médical; aiguilles à injection; appareils de transfusion sanguine, notamment sacs de transfusion et filtres sanguins; infuseurs à des fins thérapeutiques, notamment pompes à perfusion programmables, injecteurs manuels, aiguilles d'infusion et raccords Luer. **SERVICES:** (1) Développement de nouvelles technologies pour des tiers dans les domaines des anticorps humains et de la biotechnologie; recherche, notamment contrôle et inspection de produits pharmaceutiques, de cosmétiques et de produits alimentaires. (2) Concession de licence de brevet; développement de nouvelles technologies pour des tiers dans les domaines des anticorps humains et de la biotechnologie; recherche médicale. **Date** de priorité de production: 11 octobre 2006, pays: JAPON, demande no: 2006-94669 en liaison avec le même genre de marchandises et en liaison avec le même genre de services (1). **Employée:** JAPON en liaison avec les marchandises et en liaison avec les services (1). **Enregistrée** dans ou pour JAPON le 13 avril 2007 sous le No. 5041372 en liaison avec les marchandises et en liaison avec les services (1). **Emploi** projeté au CANADA en liaison avec les marchandises et en liaison avec les services (2).

1,331,019. 2007/01/11. BISCO INDUSTRIES, INC., 775 Pacific Road, Suite 32, Oakville, ONTARIO L6L 6M3 **Representative for Service/Représentant pour Signification:** DAVID E. CHAPMAN, (BRESVER GROSSMAN SCHEININGER & CHAPMAN LLP), SUITE 2900, 390 BAY STREET, TORONTO, ONTARIO, M5H2Y2



The colour blue is claimed as a feature of the trade-mark as indicated by the horizontal lines set against the small letter 'b'.

WARES: Electrical and electronic equipment, namely, clips, plugs, electrical spacers, switches, electrical cables and electronic circuit structural component parts. **Used** in CANADA since June 15, 1998 on wares.

La couleur bleue est revendiquée comme caractéristique de la marque de commerce, représentée par les lignes horizontales tracées à côté de la petite lettre « b ».

MARCHANDISES: Équipement électrique et électronique, notamment connecteurs, prises de courant, entretoises, interrupteurs, câbles électriques et composants de circuits électroniques. **Employée** au CANADA depuis 15 juin 1998 en liaison avec les marchandises.

1,331,138. 2007/01/12. SWEET & SASSY IP, LLC, a Texas USA limited liability company, 1246 Main Street, Southlake, Texas 76092, UNITED STATES OF AMERICA **Representative for Service/Représentant pour Signification:** LAPOINTE ROSENSTEIN, L.L.P., 1250 RENE-LEVESQUE BLVD. WEST, SUITE 1400, MONTREAL, QUEBEC, H3B5E9

SWEET & SASSY

SERVICES: (1) Retail store services featuring goods for children offered within a children's beauty salon setting, namely, fashion accessories, hair products, pins, sunglasses, stuffed animals, toys, novelties, glitter, science kits, and high quality trinkets, excluding stationary and paper products; entertainment services, namely, conducting parties for children; beauty salon services, namely, hair cutting; hairdressing; facials and skin care; nail care; and ear piercing services. (2) Franchising services, namely, offering technical and business management and assistance in the establishment and operation of a beauty salon and retail store business catering to children. (3) Party planning, namely planning parties for children in a beauty salon setting. (4) Retail store services featuring goods for children, namely, fashion accessories, hair products, pins, sunglasses, writing tablets, stuffed animals, toys, novelties, glitter, science kits, and high quality trinkets; and entertainment services, namely, conducting parties for children; and beauty salon services, namely, hair cutting; hairdressing; facials and skin care; nail care; and ear piercing services; and franchising services, namely, offering technical and business management and assistance in the establishment and operation of a beauty salon and retail store business catering to children; party planning, namely planning parties for children in a beauty salon setting. **Priority** Filing Date: July 12, 2006, Country: UNITED STATES OF AMERICA, Application No: 78/927,870 in association with the same kind of services (1); July 12, 2006, Country: UNITED STATES OF AMERICA, Application No: 78/927,871 in association with the same kind of services (2). **Used** in UNITED STATES OF AMERICA on services (1), (2), (3). **Registered** in or for UNITED STATES OF AMERICA on September 20, 2005 under No. 2,996,797 on services (3); UNITED STATES OF AMERICA on June 12, 2007 under No. 3,251,450 on services (2); UNITED STATES OF AMERICA on May 27, 2008 under No. 3,436,089 on services (1). **Proposed** Use in CANADA on services (4).

SERVICES: (1) Services de magasin de détail offrant des marchandises pour enfants offertes dans un salon de beauté pour enfants, nommément accessoires de mode, produits pour les cheveux, épinglettes, lunettes de soleil, animaux rembourrés, jouets, articles de fantaisie, brillants, trousseaux scientifiques et bibelots de haute qualité, à l'exception des articles de papeterie et des articles en papier; services de divertissement, nommément organisation de fêtes pour enfants; services de salon de beauté, nommément coupe de cheveux; coiffure; traitements faciaux et soins de la peau; soin des ongles; services de perçage d'oreilles. (2) Services de franchisage, nommément gestion technique et gestion d'entreprise, aide pour la mise sur pied ainsi que l'exploitation d'un salon de beauté et d'un magasin de vente au détail offrant des marchandises pour enfants. (3) Planification de réceptions, nommément planification de fêtes pour enfants dans un salon de beauté. (4) Services de magasin de détail offrant des marchandises pour enfants, nommément accessoires de mode, produits pour les cheveux, épinglettes, lunettes de soleil, blocs-correspondance, animaux rembourrés, jouets, articles de fantaisie, brillants, trousseaux scientifiques et bibelots de haute qualité; services de divertissement, nommément organisation de fêtes pour enfants; services de salon de beauté, nommément coupe de cheveux; coiffure; traitements faciaux et soins de la peau; soin des ongles; services de perçage d'oreilles; services de franchisage, nommément gestion technique et gestion d'entreprise, aide pour la mise sur pied ainsi que l'exploitation d'un salon de beauté et d'un magasin de vente au détail offrant des marchandises pour enfants; planification de réceptions, nommément planification de fêtes pour enfants dans un salon de beauté. **Date** de priorité de production: 12 juillet 2006, pays: ÉTATS-UNIS D'AMÉRIQUE, demande no: 78/927,870 en liaison avec le même genre de services (1); 12 juillet 2006, pays: ÉTATS-UNIS D'AMÉRIQUE, demande no: 78/927,871 en liaison avec le même genre de services (2). **Employée:** ÉTATS-UNIS D'AMÉRIQUE en liaison avec les services (1), (2), (3). **Enregistrée** dans ou pour ÉTATS-UNIS D'AMÉRIQUE le 20 septembre 2005 sous le No. 2,996,797 en liaison avec les services (3); ÉTATS-UNIS D'AMÉRIQUE le 12 juin 2007 sous le No. 3,251,450 en liaison avec les services (2); ÉTATS-UNIS D'AMÉRIQUE le 27 mai 2008 sous le No. 3,436,089 en liaison avec les services (1). **Emploi** projeté au CANADA en liaison avec les services (4).

1,331,566. 2007/01/16. Strong and Free Emblem Inc., 1 Kensington Ave., Quispamsis, NEW BRUNSWICK E2E 2T8 **Representative for Service/Représentant pour Signification:** SANDRA M. HOOD, (O'BRIEN TM SERVICES INC.), 688 TWEEDSMUIR AVENUE, OTTAWA, ONTARIO, K1Z5P6



WARES: Door ornament; mailbox ornaments, fridge magnets, matches, board games, stickers, labels, animal collars and leashes, dishes, candy dishes, candles, table ornaments, coffee mugs, place mats, Christmas ornaments, posters, pictures, food trays, sporting goods, namely sport drink bottles, hockey bags, sports back packs, hockey blankets, sponge sport fan hands, basket balls, soccer balls, volley balls, water polo balls, hockey pucks, hockey sticks, goalie mask/pads/gloves, skates; car magnets, air fresheners, bumper stickers, license plates, license Plate Holders, car mats, RV Ornaments; clothing, namely sport jackets and pants, toques, ponchos, T-shirts, tank tops, tennis shirts, sweat shirts, sweat pants, jackets, rain ponchos, hats, scarves, mitts, ball caps, sun visors, sun glasses, hoodies, track suits, runners, bathing suits, sandals, bandanas, hairbands; pens, pen sets, clocks, portfolios, binders, luggage, sport bags, golf bags, golf balls, computer bags, back packs, key Fobs, card decks; chocolate bars, granola bars, candy, mints, gum, chips, soda pop, bottled water, jewellery namely rings, pendants, earrings, brooches and bracelets; weathervanes, drinking bottles sold empty, thermal coffee mugs, lapel pins, car, truck and RV wheel covers, tatoos, lighters, pocket knives, hunting knives, rain and beach umbrellas, watches, interior decor ornaments, tie clips and cufflinks. **Proposed Use** in CANADA on wares.

MARCHANDISES: Décorations pour portes; décorations pour boîtes aux lettres, aimants pour réfrigérateur, allumettes, jeux de plateau, autocollants, étiquettes, colliers et laisses pour animaux, vaisselle, bonbonnières, bougies, ornements de table, grandes tasses à café, napperons, décorations de Noël, affiches, images, plateaux à aliments, articles de sport, nommément bouteilles pour le sport, sacs de hockey, sacs à dos de sport, couvertures de hockey, mains en mousse pour les amateurs de sport, ballons de basketball, ballons de soccer, ballons de volleyball, ballons de waterpolo, rondelles de hockey, bâtons de hockey, masque, jambières et gants de gardien de but, patins; aimants d'automobile, désodorisants, autocollants pour pare-chocs, plaques d'immatriculation, porte-plaques d'immatriculation, tapis d'automobile, décorations pour VR; vêtements, nommément vestes et pantalons sport, tuques, ponchos, tee-shirts, débardeurs, chemises de tennis, pulls d'entraînement, pantalons d'entraînement, vestes, ponchos imperméables, chapeaux, foulards, mitaines, casquettes de baseball, visières, lunettes de soleil, chandails à capuchon, ensembles d'entraînement, chaussures de course, maillots de bain, sandales, bandanas, bandeaux pour les cheveux; stylos, ensembles de stylos, horloges, portefeuilles, reliures, valises, sacs de sport, sacs de golf, balles de golf, sacs pour ordinateur, sacs à dos, breloques porte-clés, jeux de cartes; tablettes de chocolat, barres de céréales, bonbons, menthes, gomme, croustilles, boissons gazeuses, eau embouteillée, bijoux, nommément bagues, pendentifs, boucles d'oreilles, broches et bracelets; girouettes, bouteilles vendues vides, grandes tasses à café isothermes, épinglettes, housses de volant pour automobiles, camions et VR, tatouages, briquets, canifs, couteaux de chasse, parapluies et parasols, montres, décorations d'intérieur, épingles à cravate et boutons de manchettes. **Emploi** projeté au CANADA en liaison avec les marchandises.

1,331,591. 2007/01/17. ROMDHANE, Mohamed Ali, un individu, 25, rue Danielle Casanova, 69190 Saint Fons, FRANCE
Representative for Service/Représentant pour Signification: ROBIC, CENTRE CDP CAPITAL, 1001, SQUARE-VICTORIA, BLOC E - 8E ETAGE, MONTRÉAL, QUÉBEC, H2Z2B7



MARCHANDISES: (1) Vêtements à savoir pantalons, blazers, chemises, tee-shirts, pulls, vestes, jupes, tailleurs, jeans; ceintures, et sous-vêtements, chaussettes; chaussures à savoir mocassins, baskets; casquettes; parfums. (2) Lunettes de soleil, lunettes pour la correction de la vue. Montres. **Date** de priorité de production: 21 juillet 2006, pays: FRANCE, demande no: 063441920 en liaison avec le même genre de marchandises (1). **Employée:** FRANCE en liaison avec les marchandises (1). **Enregistrée** dans ou pour FRANCE le 21 juillet 2006 sous le No. 063441920 en liaison avec les marchandises (1). **Emploi** projeté au CANADA en liaison avec les marchandises.

WARES: (1) Clothing, namely pants, blazers, shirts, t-shirts, pullovers, jackets, skirts, suits, jeans; belts, underwear, socks; shoes, namely moccasins, running shoes; caps; perfumes. (2) Sunglasses, eyeglasses for vision correction. Watches. **Priority** Filing Date: July 21, 2006, Country: FRANCE, Application No: 063441920 in association with the same kind of wares (1). **Used** in FRANCE on wares (1). **Registered** in or for FRANCE on July 21, 2006 under No. 063441920 on wares (1). **Proposed** Use in CANADA on wares.

1,332,390. 2007/01/24. Apple Inc., 1 Infinite Loop, Cupertino, California 95014, UNITED STATES OF AMERICA
Representative for Service/Représentant pour Signification: BLAKE, CASSELS & GRAYDON LLP, INTELLECTUAL PROPERTY GROUP, COMMERCE COURT WEST, 28TH FLOOR, 199 BAY STREET, TORONTO, ONTARIO, M5L1A9

IPHONE

WARES: Digital telephone adapters; analog telephone adapters; telephones. **Used** in CANADA since at least as early as June 07, 2004 on wares.

MARCHANDISES: Adaptateurs pour téléphones numériques; adaptateurs pour téléphones analogiques; téléphones. **Employée** au CANADA depuis au moins aussi tôt que le 07 juin 2004 en liaison avec les marchandises.

1,332,604. 2007/01/15. EMAK Worldwide, Inc., 6330 San Vicente Boulevard, Los Angeles, California 90048, UNITED STATES OF AMERICA **Representative for Service/Représentant pour Signification:** SIM & MCBURNEY, 330 UNIVERSITY AVENUE, 6TH FLOOR, TORONTO, ONTARIO, M5G1R7

COLOR DOTZ

WARES: (1) Bath beads and bath powder. (2) Toys, sporting goods, games and playthings, namely, bathtub toys, bath activity toys, children's multiple activity toys, water squirting toys, swimming floats for recreational use; foam toys, namely, foam bath toys, foam sports balls, foam blocks, foam letters of the alphabet and foam toy figures; bubble making wand and solution sets. (3) Toys, games and playthings, namely, bathtub toys, bath activity toys, children's multiple activity toys, water squirting toys, swimming floats for recreational use; foam toys, namely, foam bath toys, foam blocks, foam letters of the alphabet and foam toy figures; bubble making wand and solution sets. **Priority** Filing Date: July 26, 2006, Country: UNITED STATES OF AMERICA, Application No: 78/938,377 in association with the same kind of wares (1); July 26, 2006, Country: UNITED STATES OF AMERICA, Application No: 78/938,383 in association with the same kind of wares (3). **Used** in UNITED STATES OF AMERICA on wares (1), (3). **Registered** in or for UNITED STATES OF AMERICA on June 24, 2008 under No. 3,455,780 on wares (3); UNITED STATES OF AMERICA on November 11, 2008 under No. 3,532,669 on wares (1). **Proposed** Use in CANADA on wares (1), (2).

MARCHANDISES: (1) Perles de bain et poudre pour le bain. (2) Jouets, articles de sport, jeux et articles de jeu, notamment jouets pour le bain, jouets d'activités pour le bain, jouets d'activités multiples pour enfants, jouets arroseurs à presser, flotteurs à usage récréatif; jouets en mousse, notamment jouets en mousse pour le bain, balles et ballons de sport en mousse, blocs en mousse, lettres de l'alphabet en mousse et figurines jouets en mousse; ensembles de baguette et de solution pour la fabrication de bulles. (3) Jouets, jeux et articles de jeu, notamment jouets pour la baignoire, jouets d'activités pour le bain, jouets multiactivités pour enfants, jouets arroseurs à presser, flotteurs à usage récréatif; jouets en mousse, notamment jouets en mousse pour le bain, blocs en mousse, lettres en mousse et figurines jouets en mousse; nécessaires à bulles de savon. **Date** de priorité de production: 26 juillet 2006, pays: ÉTATS-UNIS D'AMÉRIQUE, demande no: 78/938,377 en liaison avec le même genre de marchandises (1); 26 juillet 2006, pays: ÉTATS-UNIS D'AMÉRIQUE, demande no: 78/938,383 en liaison avec le même genre de marchandises (3). **Employée:** ÉTATS-UNIS D'AMÉRIQUE en liaison avec les marchandises (1), (3). **Enregistrée** dans ou pour ÉTATS-UNIS D'AMÉRIQUE le 24 juin 2008 sous le No. 3,455,780 en liaison avec les marchandises (3); ÉTATS-UNIS D'AMÉRIQUE le 11 novembre 2008 sous le No. 3,532,669 en liaison avec les marchandises (1). **Emploi** projeté au CANADA en liaison avec les marchandises (1), (2).

1,333,351. 2007/01/31. mr Douglas Mignola and mr Adam Dunn, in partnership, trading as 'Hemp Works', Zamenhofstraat 150 unit 433, 1022 AG, Amsterdam, NETHERLANDS
Representative for Service/Représentant pour Signification: FRESH HEADIES/ HEMP WORKS C.V., #230-825 Powell Street, Vancouver, BRITISH COLUMBIA, V6A1H7

PG-13

WARES: Trunks, wallets, hand bags, travel bags, back packs, shoulder bags, record bags; umbrellas and parasols; trousers, jeans, skirts, dresses, shirts, sweaters, hoodies, jackets, shawls, gloves, socks; shoes; hats and caps; horticultural seeds and agricultural seeds; natural plants and flowers. **Proposed Use** in CANADA on wares.

MARCHANDISES: Malles, portefeuilles, sacs à main, sacs de voyage, sacs à dos, sacs à bandoulière, sacs pour disques; parapluies et ombrelles; pantalons, jeans, jupes, robes, chemises, chandails, chandails à capuchon, vestes, châles, gants, chaussettes; chaussures; chapeaux et casquettes; semences horticoles et semences agricoles; plantes et fleurs naturelles. **Emploi** projeté au CANADA en liaison avec les marchandises.

1,333,352. 2007/01/31. mr Douglas Mignola and mr Adam Dunn, in partnership, trading as 'Hemp Works', Zamenhofstraat 150 unit 433, 1022 AG, Amsterdam, NETHERLANDS
Representative for Service/Représentant pour Signification: FRESH HEADIES/ HEMP WORKS C.V., #230-825 Powell Street, Vancouver, BRITISH COLUMBIA, V6A1H7

Purps

WARES: Trunks, wallets, hand bags, travel bags, back packs, shoulder bags, record bags; umbrellas and parasols; trousers, jeans, skirts, dresses, shirts, sweaters, hoodies, jackets, shawls, gloves, socks; shoes; hats and caps; horticultural seeds and agricultural seeds; natural plants and flowers. **Proposed Use** in CANADA on wares.

MARCHANDISES: Malles, portefeuilles, sacs à main, sacs de voyage, sacs à dos, sacs à bandoulière, sacs pour disques; parapluies et ombrelles; pantalons, jeans, jupes, robes, chemises, chandails, chandails à capuchon, vestes, châles, gants, chaussettes; chaussures; chapeaux et casquettes; semences horticoles et semences agricoles; plantes et fleurs naturelles. **Emploi** projeté au CANADA en liaison avec les marchandises.

1,333,353. 2007/01/31. mr Douglas Mignola and mr Adam Dunn, in partnership, trading as 'Hemp Works', Zamenhofstraat 150 unit 433, 1022 AG, Amsterdam, NETHERLANDS
Representative for Service/Représentant pour Signification: FRESH HEADIES/ HEMP WORKS C.V., #230-825 Powell Street, Vancouver, BRITISH COLUMBIA, V6A1H7

Trainwreck

WARES: Trunks, wallets, hand bags, travel bags, back packs, shoulder bags, record bags; umbrellas and parasols; trousers, jeans, skirts, dresses, shirts, sweaters, hoodies, jackets, shawls, gloves, socks; shoes; hats and caps; horticultural seeds and agricultural seeds; natural plants and flowers. **Proposed Use** in CANADA on wares.

MARCHANDISES: Malles, portefeuilles, sacs à main, sacs de voyage, sacs à dos, sacs à bandoulière, sacs pour disques; parapluies et ombrelles; pantalons, jeans, jupes, robes, chemises, chandails, chandails à capuchon, vestes, châles, gants, chaussettes; chaussures; chapeaux et casquettes; semences horticoles et semences agricoles; plantes et fleurs naturelles. **Emploi** projeté au CANADA en liaison avec les marchandises.

1,333,505. 2007/02/01. Crosslink Technology Inc., 6380 Viscount Road, Mississauga, ONTARIO L4V 1H3
Representative for Service/Représentant pour Signification: BLANEY MCMURTRY LLP, Suite 1500, 2 Queen Street East, Toronto, ONTARIO, M5C3G5

BLAZE FIGHTER

WARES: Intumescent fireproof coatings; intumescent fireproof sealants for use in the construction, repair, maintenance and fire protection of buildings and other structures. **Proposed Use** in CANADA on wares.

MARCHANDISES: Revêtements intumescents résistant au feu; scellants intumescents résistant au feu pour la construction, la réparation, l'entretien et la protection contre les incendies de bâtiments et d'autres structures. **Emploi** projeté au CANADA en liaison avec les marchandises.

1,334,071. 2007/02/05. Sto Corp., a Georgia Corporation, Building 1400, Suite 120, 3800 Camp Creek Parkway, Atlanta, GA 30331, UNITED STATES OF AMERICA
Representative for Service/Représentant pour Signification: ALETTA DEKKERS, 950 RIDGE ROAD, STONEY CREEK, ONTARIO, L8J2X4

NEXT

WARES: Construction materials namely waterproofing air barrier. **Priority Filing Date:** January 18, 2007, Country: UNITED STATES OF AMERICA, Application No: 77/085703 in association with the same kind of wares. **Used** in UNITED STATES OF AMERICA on wares. **Registered** in or for UNITED STATES OF AMERICA on November 11, 2008 under No. 3,529,694 on wares. **Proposed Use** in CANADA on wares.

MARCHANDISES: Matériaux de construction, notamment membranes pare-air imperméabilisantes. **Date** de priorité de production: 18 janvier 2007, pays: ÉTATS-UNIS D'AMÉRIQUE, demande no: 77/085703 en liaison avec le même genre de marchandises. **Employée:** ÉTATS-UNIS D'AMÉRIQUE en liaison avec les marchandises. **Enregistrée** dans ou pour ÉTATS-UNIS D'AMÉRIQUE le 11 novembre 2008 sous le No. 3,529,694 en liaison avec les marchandises. **Emploi** projeté au CANADA en liaison avec les marchandises.

1,334,168. 2007/02/06. INVERNESS MEDICAL SWITZERLAND GMBH, Bahnhofstrasse 28, CH-6300 Zug, SWITZERLAND
Representative for Service/Représentant pour Signification: DENNISON ASSOCIATES, 133 RICHMOND STREET WEST, SUITE 301, TORONTO, ONTARIO, M5H2L7

INSTALERT

WARES: Pharmacological testing kits, namely immunoassay reagents for pregnancy, fertility, cardiology, and tumor markers for cancer diagnostics; Pharmacological testing kits, namely clinical diagnostic reagents for the detection of elevated levels of illicit drugs and drugs of abuse present in bodily fluids of human subjects for forensic use; pharmacological testing kits, namely diagnostic reagents for medical diagnostic use; Pharmacological testing kits for pregnancy, fertility, cardiology, and tumor markers for cancer diagnostics; pharmacological testing kits for the detection of elevated levels of illicit drugs and drugs of abuse present in bodily fluids of human subjects for forensic use; pharmacological testing kits, namely diagnostic reagents for medical diagnostic use. **Priority** Filing Date: August 29, 2006, Country: SWITZERLAND, Application No: 01748/2006 in association with the same kind of wares. **Used** in SWITZERLAND on wares. **Registered** in or for SWITZERLAND on February 05, 2007 under No. 553403 on wares. **Proposed** Use in CANADA on wares.

MARCHANDISES: Nécessaires d'essais pharmacologiques, nommément réactifs d'immunoessais pour marqueurs de grossesse, marqueurs de fertilité, marqueurs utilisés en cardiologie et marqueurs tumoraux pour le diagnostic du cancer; nécessaires d'essais pharmacologiques, nommément réactifs de diagnostics cliniques pour la détection de niveaux élevés de drogues illicites et de drogues toxicomanogènes présentes dans les liquides corporels humains à des fins d'expertise médico-légale; nécessaires d'essais pharmacologiques, nommément réactifs de diagnostic pour le diagnostic médical; nécessaires d'essais pharmacologiques pour marqueurs de grossesse, marqueurs de fertilité, marqueurs utilisés en cardiologie et marqueurs tumoraux pour le diagnostic du cancer; nécessaires d'essais pharmacologiques pour la détection de niveaux élevés de drogues illicites et de drogues toxicomanogènes présentes dans les liquides corporels humains à des fins d'expertise médico-légale; nécessaires d'essais pharmacologiques, nommément réactifs de diagnostic pour le diagnostic médical. **Date** de priorité de production: 29 août 2006, pays: SUISSE, demande no: 01748/2006 en liaison avec le même genre de marchandises. **Employée:** SUISSE en liaison avec les marchandises. **Enregistrée** dans ou pour SUISSE le 05 février 2007 sous le No. 553403 en liaison avec les marchandises. **Emploi** projeté au CANADA en liaison avec les marchandises.

1,334,584. 2007/02/08. Agri Laboratories, Ltd., 20927 State Route K, St. Joseph, Missouri 64505, UNITED STATES OF AMERICA **Representative for Service/Représentant pour Signification:** GOODMAN'S LLP, ATTN: INTELLECTUAL PROPERTY GROUP, 250 YONGE STREET, SUITE 2400, TORONTO, ONTARIO, M5B2M6



WARES: (1) veterinary pharmaceutical preparations, namely, parasiticides. (2) veterinary pharmaceutical preparations, namely, parasiticides, insecticides, preparations for treatment of flea and tick, preparations for use in pasteurized cattle, biologicals for treatment of joint infections in dogs, preparations for treatment of anti-parasitics for horses and other farm animals, preparations for treatment of incontinence for canines, preparations for treatment of tape worms for domestic animals, preparations for the treatment of scour, preparations for the treatment of inflammation for horses; dogs and cats, udder cream comprising aloe vera for treatment of farm animals. **SERVICES:** wholesale and retail distributorship services in the field of a full line of veterinary preparations, namely, pharmaceuticals, insecticides, biologicals, vaccines, food supplements and mineral supplements for domestic and non-domesticated animals. **Used** in UNITED STATES OF AMERICA on wares (1). **Registered** in or for UNITED STATES OF AMERICA on February 26, 1998 under No. 2260710 on wares (1); UNITED STATES OF AMERICA on April 11, 2000 under No. 2341376 on services. **Proposed** Use in CANADA on wares and on services.

MARCHANDISES: (1) Préparations pharmaceutiques vétérinaires, nommément antiparasitaires. (2) Préparations pharmaceutiques vétérinaires, nommément antiparasitaires, insecticides, préparations contre les puces et les tiques, préparations contre les pasteurelloses bovines, produits biologiques pour le traitement d'infections articulaires chez les chiens, préparations antiparasitaires pour chevaux et autres animaux d'élevage, préparations pour le traitement de l'incontinence chez les chiens, préparations pour le traitement des cestodes chez les animaux domestiques, préparations pour le traitement de la diarrhée, préparations pour le traitement des inflammations chez le cheval, le chien et le chat, crème pour les mamelles constituée d'aloès pour le traitement des animaux de ferme. **SERVICES:** Services de distribution en gros et au détail d'une gamme complète de préparations vétérinaires, nommément produits pharmaceutiques, insecticides, produits biologiques, vaccins, suppléments alimentaires et suppléments minéraux pour animaux domestiques et non domestiques. **Employée:** ÉTATS-UNIS D'AMÉRIQUE en liaison avec les marchandises (1). **Enregistrée** dans ou pour ÉTATS-UNIS D'AMÉRIQUE le 26 février 1998 sous le No. 2260710 en liaison avec les marchandises (1); ÉTATS-UNIS D'AMÉRIQUE le 11 avril 2000 sous le No. 2341376 en liaison avec les services. **Emploi** projeté au CANADA en liaison avec les marchandises et en liaison avec les services.

1,334,692. 2007/02/09. C.B. Fleet Investment Corporation (a Delaware Corporation), Suite 202, 103 Foulk Road, Wilmington, Delaware 19803, UNITED STATES OF AMERICA **Representative for Service/Représentant pour Signification:** GOWLING LAFLEUR HENDERSON LLP, SUITE 1600, 1 FIRST CANADIAN PLACE, 100 KING STREET WEST, TORONTO, ONTARIO, M5X1G5



WARES: (1) Non-medicated douche for vaginal cleansing; feminine deodorant spray; liquid solution for external feminine hygiene and cleansing; non-medicated body wash; non-medicated powder for cosmetic use; medicated douche for vaginal cleansing and relief of minor vaginal irritation and itching; medicated anti-itch gel; feminine hygiene cleansing towelettes. (2) Non-medicated douche for vaginal cleansing; feminine deodorant spray; liquid solution for external feminine hygiene and cleansing; non-medicated body wash; non-medicated powder for cosmetic use; medicated douche for vaginal cleansing and relief of minor vaginal irritation and itching; medicated anti-itch gel; feminine hygiene cleansing towelettes. **Used** in UNITED STATES OF AMERICA on wares (2). **Registered** in or for UNITED STATES OF AMERICA on April 01, 2008 under No. 3407203 on wares (2). **Proposed Use** in CANADA on wares (1).

MARCHANDISES: (1) Produits de douche vaginale non médicamenteux; déodorant en aérosol pour femmes; solution liquide pour l'hygiène féminine externe; savon liquide non médicamenteux pour le corps; poudre non médicamenteuse à usage cosmétique; produit de douche vaginale médicamenteuse pour la toilette et le soulagement des irritations et des démangeaisons vaginales mineures; gels anti-démangeaisons médicamenteux; lingettes nettoyantes pour l'hygiène féminine. (2) Produits de douche vaginale non médicamenteux; déodorant en aérosol pour femmes; solution liquide pour l'hygiène féminine externe; savon liquide non médicamenteux pour le corps; poudre non médicamenteuse à usage cosmétique; produit de douche vaginale médicamenteuse pour la toilette et le soulagement des irritations et des démangeaisons vaginales mineures; gels anti-démangeaisons médicamenteux; lingettes nettoyantes pour l'hygiène féminine. **Employée:** ÉTATS-UNIS D'AMÉRIQUE en liaison avec les marchandises (2). **Enregistrée** dans ou pour ÉTATS-UNIS D'AMÉRIQUE le 01 avril 2008 sous le No. 3407203 en liaison avec les marchandises (2). **Emploi** projeté au CANADA en liaison avec les marchandises (1).

1,334,804. 2007/02/09. National Council for Interior Design Qualification, Inc., 1200 18th Street, N.W., Washington, DC 20036-2506, UNITED STATES OF AMERICA **Representative for Service/Représentant pour Signification:** SMART & BIGGAR, SUITE 900, 55 METCALFE STREET, P.O. BOX 2999, STATION D, OTTAWA, ONTARIO, K1P5Y6

NATIONAL COUNCIL FOR INTERIOR DESIGN QUALIFICATION

WARES: (1) Electronic newsletters in the field of interior design. (2) Monographs, brochures, study guides, manuals, log books, and research reports in the field of interior design; books featuring model legislation in the field of interior design; books featuring model regulatory board rules and regulations in the field of interior design. **SERVICES:** (1) Preparation and administration of examinations and tests in the field of interior design; creation and administration of educational programs to assist the entry-level interior designers in obtaining and documenting professional experience; association services, namely, promoting the interests of regulatory boards and agencies in the field of interior design, and to protect the public health, welfare, and safety as it relates to interior design; establishing and updating licensure and certification standards for interior design professionals; providing licensure and certification programs for interior design professionals; providing information in the field of interior design via the Internet. (2) Preparation and administration of examinations and tests in the field of interior design; creation and administration of educational programs to assist the entry-level interior designers in obtaining and documenting professional experience; association services, namely, promoting the interests of regulatory boards and agencies in the field of interior design, and promoting the public awareness of the need to protect the public health, welfare, and safety as it relates to interior design; establishing and updating licensure and certification standards for interior design professionals; providing licensure and certification programs for interior design professionals; providing information in the field of interior design via the Internet. **Used** in CANADA since at least as early as April 30, 1974 on wares (2) and on services (1); October 31, 2006 on wares (1). **Priority Filing Date:** January 22, 2007, Country: UNITED STATES OF AMERICA, Application No: 77/088,105 in association with the same kind of wares and in association with the same kind of services (1). **Used** in UNITED STATES OF AMERICA on wares and on services (2). **Registered** in or for UNITED STATES OF AMERICA on March 04, 2008 under No. 3,390,903 on wares and on services (2).

MARCHANDISES: (1) Cyberlettres dans le domaine de la décoration intérieure. (2) Monographies, brochures, guides d'étude, manuels, registres et rapports de recherche dans le domaine de la décoration intérieure; livres présentant la réglementation modèle dans le domaine de la décoration intérieure; livres contenant des règles et des règlements modèles pour des conseils de réglementation dans le domaine de la décoration intérieure. **SERVICES:** (1) Préparation et tenue d'examens et de tests dans le domaine de la décoration intérieure; création et administration de programmes éducatifs pour aider les décorateurs d'intérieur débutants à obtenir de l'expérience professionnelle et à faire rapport sur celle-ci; services d'association, notamment promotion des intérêts

d'organismes de réglementation dans le domaine de la décoration intérieure ainsi que de la protection de la santé publique, de l'assistance sociale et de la sécurité publique en lien avec décoration intérieure; établissement et mise à jour de normes concernant l'autorisation d'exercer et la certification des professionnels de la décoration intérieure; offre de programmes d'association d'exercer et de certification pour les professionnels de la décoration intérieure; diffusion d'information dans le domaine de la décoration intérieure par Internet. (2) Préparation et tenue d'examens et de tests dans le domaine de la décoration intérieure; création et administration de programmes pour aider les décorateurs d'intérieur débutants à obtenir de l'expérience professionnelle et à faire rapport sur celle-ci; services d'association, nommément promotion des intérêts d'organismes de réglementation dans le domaine de la décoration intérieure ainsi que sensibilisation du public au besoin de protection de la santé publique, de l'assistance sociale et de la sécurité publique en lien avec décoration intérieure; établissement et mise à jour de normes concernant l'autorisation d'exercer et la certification des professionnels de la décoration intérieure; administration de programmes d'autorisation d'exercer et de certification pour les professionnels de la décoration intérieure; diffusion d'information dans le domaine de la décoration intérieure par Internet. **Employée** au CANADA depuis au moins aussi tôt que le 30 avril 1974 en liaison avec les marchandises (2) et en liaison avec les services (1); 31 octobre 2006 en liaison avec les marchandises (1). **Date** de priorité de production: 22 janvier 2007, pays: ÉTATS-UNIS D'AMÉRIQUE, demande no: 77/088,105 en liaison avec le même genre de marchandises et en liaison avec le même genre de services (1). **Employée**: ÉTATS-UNIS D'AMÉRIQUE en liaison avec les marchandises et en liaison avec les services (2). **Enregistrée** dans ou pour ÉTATS-UNIS D'AMÉRIQUE le 04 mars 2008 sous le No. 3,390,903 en liaison avec les marchandises et en liaison avec les services (2).

1,335,025. 2007/02/12. Viacom International Inc., 1515 Broadway, New York, New York 10036, UNITED STATES OF AMERICA **Representative for Service/Représentant pour Signification**: GOWLING LAFLEUR HENDERSON LLP, SUITE 2600, 160 ELGIN STREET, OTTAWA, ONTARIO, K1P1C3



WARES: Theatrical or musical sound recordings or video recordings, namely, pre-recorded videocassettes and DVDs featuring episodes from a television series; sunglasses; magnets, namely, fridge magnets; all types of wireless mobile phone equipment and accessories, namely, mobile phone face plates, antennas, batteries, battery chargers, power supplies, microphones, headsets, speakers, clips, carrying cases for mobile phones, jewellery (for mobile phones); ring tones understood in the context of downloadable ring tones, music, MP3's, graphics, games, information, news and video images for wireless mobile communication devices; video game programs recorded on cartridges, discs, cd-roms, cassettes, tapes, and mini discs; computer game software recorded on discs, CD ROMs, and mini discs, namely, game software, entertainment software and computer software for use in the design, development and execution of game and entertainment programs and applications; wireless mobile communication devices, namely, cellular telephones, wireless mobile telephones and radio pagers, all of which allow for voting and text messages with other wireless communication devices; printed matter, namely, note paper and loose leaf paper, series of fiction books, comics, namely, comic books, decals, bumper stickers, trading cards, note cards, posters, folders, pencils, pens, calendars; umbrellas, luggage tags, tote bags, backpacks, fanny packs, messenger bags, handbags, wallets and purses, athletic bags, garment bags for travel, knapsacks, change purses, duffle bags, beach bags; bathing suits, bathrobes, beachwear, clothing belts, shorts, jackets, coats, socks, footwear, namely, shoes, boots, sandals, slippers, sneakers, sweaters, halloween costumes, dresses, gloves, gym shorts, neckwear, namely, scarves, pajamas, pants, shirts, sweat shirts, ski wear, slacks, sun visors, suspenders, turtlenecks, underclothes, vests, warm-up suits, headwear, namely, hats, caps, bandanas, visors, earmuffs, berets, headbands; games and playthings, namely, card games, darts, dolls; plush dolls; action figures and accessories thereof; stand alone video game machines utilizing cd-rom's, stand alone video game machines, stand alone audio output game machines, and board games; sporting articles, namely, golf clubs, baseballs, footballs, paddle balls, activity balls, baseball bats; decorations for christmas trees. **SERVICES**: Television broadcasting services via cable, satellite and other means, namely, over the air transmitter; cable radio broadcasting, cable radio transmission, namely, cable radio broadcasting services; mobile radio communication; radio broadcasting; radio communication, namely, mobile radio communication services; wireless mobile phone telecommunication services and all types of mobile phone services, namely, mobile phone telecommunication services; providing downloadable ring tones, music, mp3s, graphics, video images for wireless mobile communication devices, providing wireless transmission of uploading and downloading ring tones, voice, music, mp3s, graphics, video images, information and news via a global computer network to a wireless mobile communication device; sending and receiving voice messages between wireless mobile communication devices; internet services which should be understood to include communication services, namely transmitting streamed sound and audio-visual recordings via the internet; educational, teaching and training, entertainment, sporting and cultural services, namely, production, preparation, presentation, distribution, syndication, networking, offering, rental of radio and television programs; production of films and live entertainment features; production of animated motion pictures

and television features; services relating to cinema and television studios, namely, the operation of cinema and television studios; services relating to motion picture entertainment, television entertainment and to live entertainment performances and shows, namely, production, preparation, presentation, distribution, syndication, networking, offering, rental of motion picture films, television programs and live entertainment performance and shows, namely, live shows; services relating to the publication of books, magazines and periodicals, namely, the publication of books, magazines and periodicals; organizing and presenting displays of entertainment, namely, entertainment memorabilia relating to style and fashion; providing information on the applicant's television programming services to multiple users via the world wide web or the internet or other on-line databases; production of dance shows, music shows and video award shows; comedy shows, game shows and sports events before live audiences which are broadcast live or taped for later broadcast; live musical concerts; tv news shows; organizing talent contests and music and television award events; organizing and presenting displays of entertainment relating to style and fashion; providing information in the field of entertainment by means of a global computer network; sending and receiving voice and text messages between wireless mobile communication devices; wireless transmission, namely, providing wireless transmission of uploading and downloading ring tones, voice, music MP3s, graphics, video images and news via a global computer network to a wireless communication device, namely mobile phones. **Proposed Use in CANADA** on wares and on services.

MARCHANDISES: Enregistrements sonores ou enregistrements vidéo d'oeuvres dramatiques ou musicales, nommément cassettes vidéo et DVD préenregistrés contenant des épisodes d'une série télévisée; lunettes de soleil; aimants, nommément aimants pour réfrigérateur; tous les types d'appareils et accessoires de téléphonie mobile sans fil, nommément façades, antennes, piles, chargeurs de pile, blocs d'alimentation, microphones, casques d'écoute, haut-parleurs, pinces pour téléphones mobiles, étuis de transport pour téléphones mobiles, bijoux (pour téléphones mobiles); sonneries, nommément sonneries téléchargeables, musique, fichiers MP3, images, jeux, information, nouvelles et images vidéo pour appareils de communication mobile sans fil; programmes de jeux vidéo enregistrés sur cartouches, disques, CD-ROM, cassettes, rubans et minidisques; logiciels de jeu enregistrés sur disques, CD-ROM et minidisques, nommément logiciels de jeu, logiciels de divertissement et logiciels pour la conception, le développement et l'exécution de programmes et d'applications de jeux et de divertissement; appareils de communication mobile sans fil, nommément téléphones cellulaires, téléphones mobiles sans fil et téléavertisseurs, permettant les votes et l'échange de messages textuels avec d'autres appareils de communication sans fil; imprimés, nommément papier à notes et feuilles mobiles, séries de livres de fiction, bandes dessinées, nommément livres de bandes dessinées, décalcomanies, autocollants pour pare-chocs, cartes à échanger, cartes de correspondance, affiches, chemises de classement, crayons, stylos, calendriers; parapluies, étiquettes à bagages, fourre-tout, sacs à dos, sacs banane, sacoches de messenger, sacs à main, portefeuilles et porte-monnaie, sacs de sport, housses à vêtements de voyage, sacs à dos, porte-monnaie, sacs polochons, sacs de plage; maillots de bain, sorties de bain,

vêtements de plage, ceintures, shorts, vestes, manteaux, chaussettes, articles chaussants, nommément chaussures, bottes, sandales, pantoufles, espadrilles, chandails, costumes d'Halloween, robes, gants, shorts de gymnastique, articles pour le cou, nommément foulards, pyjamas, pantalons, chemises, pulls d'entraînement, vêtements de ski, pantalons sport, visières, bretelles, chandails à col roulé, vêtements de dessous, gilets, survêtements, couvre-chefs, nommément chapeaux, casquettes, bandanas, visières, cache-oreilles, bérets, bandeaux; jeux et articles de jeu, nommément jeux de cartes, fléchettes, poupées; poupées en peluche; figurines d'action et accessoires connexes; appareils de jeu vidéo autonomes utilisant des CD-ROM, appareils de jeu vidéo autonomes, appareils de jeu autonomes à sortie audio et jeux de plateau; articles de sport, nommément bâtons de golf, balles de baseball, ballons de football, balles de paddleball, ballons d'activités, bâtons de baseball; décorations pour arbres de Noël. **SERVICES:** Services de télédiffusion par câble, satellite et autres moyens de communication, nommément transmission radio; radiodiffusion par câble, radiotransmission par câble, nommément services de radiodiffusion par câble; radiocommunication mobile; radiodiffusion; radiocommunication, nommément services de radiocommunication mobile; services de télécommunication par téléphone mobile sans fil et tous les types de services de téléphonie mobile, nommément services de télécommunication par téléphone mobile; offre de sonneries téléchargeables, de musique, de fichiers MP3, d'images et d'images vidéo pour appareils de communication mobile sans fil, offre de téléchargement sans fil en amont et en aval de sonneries de téléphone, de voix, de musique, de fichiers MP3, d'images, d'images vidéo, d'information et de nouvelles au moyen d'un réseau informatique mondial vers un appareil de communication mobile sans fil; envoi et réception de messages vocaux entre appareils de communication mobiles sans fil; services Internet comprenant des services de communication, nommément transmission en continu d'enregistrements sonores et audiovisuels par Internet; services éducatifs, services d'enseignement et de formation, services de divertissement, services sportifs et culturels, nommément production, préparation, présentation, distribution, souscription, réseautage, offre, location d'émissions de radio et de télévision; production de films et de spectacles de divertissement devant public; production de films d'animation et d'émissions de télévision; services concernant les studios de cinéma et de télévision, nommément exploitation de studios de cinéma et de télévision; services ayant trait au divertissement cinématographique, au divertissement télévisé et aux spectacles, nommément production, préparation, présentation, distribution, souscription, réseautage, offre, location de films cinématographiques, d'émissions de télévision et de spectacles, nommément de spectacles devant public; services ayant trait à la publication de livres, de magazines et de périodiques, nommément la publication de livres, de magazines et de périodiques; organisation et présentation d'expositions de divertissement, nommément souvenirs de divertissement ayant trait au style et à la mode; diffusion d'information sur les services de programmation télévisée du requérant à plusieurs utilisateurs au moyen du Web, d'Internet ou d'autres bases de données en ligne; production de spectacles de danse, de spectacles de musique et de remises de prix vidéo; spectacles d'humour, jeux-questionnaires télévisés et événements sportifs devant public diffusés en direct ou enregistrés pour diffusion ultérieure; concerts; journaux télévisés; organisation de concours de talents

ainsi que de remises de prix pour la télévision et la musique; organisation et présentation d'événements de divertissement ayant trait au style et à la mode; diffusion d'information dans le domaine du divertissement au moyen d'un réseau informatique mondial; transmission et réception de messages vocaux et textuels entre appareils de communication mobile sans fil; transmission sans fil, notamment services de téléchargement sans fil en amont et en aval de sonneries de téléphone, de voix, de musique, de fichiers MP3, d'images, d'images vidéo et de nouvelles par un réseau informatique mondial vers un appareil de communication sans fil, notamment téléphones mobiles. **Emploi** projeté au CANADA en liaison avec les marchandises et en liaison avec les services.

1,335,279. 2007/02/14. Organización Courier Argentina S.A. (OCASA), Lavalle 310, piso 4to., Buenos Aires, ARGENTINA **Representative for Service/Représentant pour Signification:** PAULA CLANCY, (PAULA CLANCY PROFESSIONAL CORPORATION), 3801 MARBLE CANYON, OTTAWA, ONTARIO, K1V1P9

CHECK MAIL

SERVICES: General transportation services, namely, transporting goods from one place to another by land and air consisting of the picking up, transportation, delivery, tracking, tracing and storage of packages, documents, products, merchandise and cargo; hazardous materials and dangerous good transportation services by land and air; pharmaceutical, biological and biotech transportation services by land and air; customs clearance services; import/export processing services; on-board courier services, namely, hand-delivery of packages, documents, products and merchandise; large volume shipment services; courier services, namely, the pick-up, transportation, tracking, storage, and delivery of documents, packages, products, merchandise and cargo by land and air; packing and storage of packages, products and merchandise, namely, packaging services and warehouse storage services for packages, products and merchandise; storage of electronic communications for others, namely, electronic message delivery services by way of a global computer network and the Internet, electronic mail holding services, electronic mail forwarding services, storage of electronic mail on computer terminals and servers; security services for the protection of goods, namely, storage and warehousing of packages, products and merchandise in secure facilities and containers. **Proposed Use** in CANADA on services.

SERVICES: Services de transport général, notamment transport terrestre et aérien de marchandises, en l'occurrence, ramassage, transport, livraison, suivi, repérage et entreposage de colis, de documents, de produits et de marchandises; services de transport terrestre et aérien de matières et de marchandises dangereuses; services de transport terrestre et aérien de produits pharmaceutiques, biologiques et biotechnologies; services de dédouanement; services de traitement relatif à l'importation et à l'exportation; services de coursier, notamment remise de colis, de documents, de produits et de marchandises en main propre; services de livraison à grand volume; services de messagerie, notamment ramassage, transport, repérage, stockage et livraison de documents, de colis, de produits, de marchandises et de

marchandises par voie terrestre et aérienne; emballage et stockage de colis, de produits et de marchandises, notamment services d'emballage et services d'entreposage en entrepôt pour colis, produits et marchandises; stockage de communications électroniques pour le compte de tiers, notamment services de transmission électronique de messages au moyen d'un réseau informatique mondial et par Internet, services de conservation de courrier électronique, services de réacheminement de courriel, stockage de courrier électronique sur terminaux et serveurs informatiques; services de sécurité pour protéger les marchandises, notamment stockage et entreposage de colis, de produits et de marchandises dans des installations et des contenants sécuritaires. **Emploi** projeté au CANADA en liaison avec les services.

1,335,281. 2007/02/14. Organización Courier Argentina S.A. (OCASA), Lavalle 310, piso 4to., Buenos Aires, ARGENTINA **Representative for Service/Représentant pour Signification:** PAULA CLANCY, (PAULA CLANCY PROFESSIONAL CORPORATION), 3801 MARBLE CANYON, OTTAWA, ONTARIO, K1V1P9



SERVICES: General transportation services, namely, transporting goods from one place to another by land and air consisting of the picking up, transportation, delivery, tracking, tracing and storage of packages, documents, products, merchandise and cargo; hazardous materials and dangerous good transportation services by land and air; pharmaceutical, biological and biotech transportation services by land and air; customs clearance services; import/export processing services; on-board courier services, namely, hand-delivery of packages, documents, products and merchandise; large volume shipment services; courier services, namely, the pick-up, transportation, tracking, storage, and delivery of documents, packages, products, merchandise and cargo by land and air; packing and storage of packages, products and merchandise, namely, packaging services and warehouse storage services for packages, products and merchandise; storage of electronic communications for others, namely, electronic message delivery services by way of a global computer network and the Internet, electronic mail holding services, electronic mail forwarding services, storage of electronic mail on computer terminals and servers; security services for the protection of goods, namely, storage and warehousing of packages, products and merchandise in secure facilities and containers. **Proposed Use** in CANADA on services.

SERVICES: Services de transport général, notamment transport terrestre et aérien de marchandises, en l'occurrence, ramassage, transport, livraison, suivi, repérage et entreposage de colis, de documents, de produits et de marchandises; services de transport terrestre et aérien de matières et de marchandises dangereuses; services de transport terrestre et aérien de produits pharmaceutiques, biologiques et

biotechnologies; services de dédouanement; services de traitement relatif à l'importation et à l'exportation; services de coursier, nommément remise de colis, de documents, de produits et de marchandises en main propre; services de livraison à grand volume; services de messagerie, nommément ramassage, transport, repérage, stockage et livraison de documents, de colis, de produits, de marchandises et de marchandises par voie terrestre et aérienne; emballage et stockage de colis, de produits et de marchandises, nommément services d'emballage et services d'entreposage en entrepôt pour colis, produits et marchandises; stockage de communications électroniques pour le compte de tiers, nommément services de transmission électronique de messages au moyen d'un réseau informatique mondial et par Internet, services de conservation de courrier électronique, services de réacheminement de courriel, stockage de courrier électronique sur terminaux et serveurs informatiques; services de sécurité pour protéger les marchandises, nommément stockage et entreposage de colis, de produits et de marchandises dans des installations et des contenants sécuritaires. **Emploi** projeté au CANADA en liaison avec les services.

1,335,535. 2007/02/08. Limson Canada, Ltd., 12411 Horseshoe Way, Richmond, BRITISH COLUMBIA V7A 4X6 **Representative for Service/Représentant pour Signification:** ARVIC, SUITE 260, 2323 - 32ND AVE NW, CALGARY, ALBERTA, T2E6Z3



The right to the exclusive use of ELEVEN-POINT MAPLE LEAF is disclaimed apart from the trade-mark.

SERVICES: Wholesale distribution of foods and import of foods. **Used** in CANADA since September 01, 2006 on services.

Le droit à l'usage exclusif de de la feuille d'érable à onze pointes en dehors de la marque de commerce n'est pas accordé.

SERVICES: Distribution en gros d'aliments et importation d'aliments. **Employée** au CANADA depuis 01 septembre 2006 en liaison avec les services.

1,335,667. 2007/02/15. Victorian Order of Nurses for Canada/Les Infirmières de L'Ordre de Victoria du Canada, 110 Argyle Avenue, Ottawa, ONTARIO K2P 1B4 **Representative for Service/Représentant pour Signification:** BORDEN LADNER GERVAIS LLP, WORLD EXCHANGE PLAZA, 100 QUEEN STREET, SUITE 1100, OTTAWA, ONTARIO, K1P1J9

SMART (SENIORS MAINTAINING ACTIVE ROLES TOGETHER)

WARES: Novelty items namely, flags, banners, signs, license plate holders, adhesive bandages, lapel pins, charms, eyeglass clips and cases, nail files, towels, scissors, rulers, measuring tapes, key rings, key chains, badges and campaign style buttons, holiday ornaments, letter openers, message boards, fridge magnets, writing pens with neck rope, pen and pencil sets, car window shades, stickers (decals for windows), travel mugs, lunch kits, lunch bags, valises, Porto files, vinyl and leather portfolios, namely, planners, notebook bags, notebook cases, briefcases, gym bags, gift baskets; clothing, namely sweatshirts, T-shirts, golf shirts, aprons, scarves, ties, vests, hats, headbands, wristbands, tensor bands, track suits, shoelaces; printed matter namely, books, manuals, holiday cards, note cards, sympathy cards, birthday cards, adhesive stickers (paste-it-notes), pads of paper, cookbooks, calendars, brochures, pamphlets, reports, newsletters; food namely, chocolate bars, granola bars, snack food products, namely snack mixes, namely, nuts, crackers, pretzels; kitchen items namely, plastic grocery bags; bedding namely, quilts, cushions; pre-recorded tapes, namely audio tapes, video tapes, CDs, DVDs that contain exercise music, exercises, instructional and promotional materials, and blank tapes for recording exercise music; physical activity monitoring devices namely, pedometers, stop watches.

SERVICES: Staff and volunteers facilitate physical fitness programs for populations with special needs designed to enhance cardio respiratory endurance, upper and lower body strength and endurance, flexibility, balance and coordination for participants; deliver physical fitness programs to participants via in-home visits and in group settings; develop health promotion sessions and disseminate supplemental resources for wellness education; develop and provide staff training for execution and performance of physical fitness and educational programs; develop and provide volunteer training for delivery of functional physical fitness programs as needed; provide outreach to populations with special needs 55+, multicultural communities, physically and intellectually challenged community members and persons managing chronic disease(s); research and analyze gaps in current services available and assist in initiating a functional fitness continuum through ongoing consultation and collaboration with healthcare, rehabilitation and fitness professionals and organizations; identify and address emerging needs for physical activity interventions to prevent illnesses associated with a sedentary lifestyle through the development, evaluation and provision of physical fitness programs; develop and disseminate evidence-based models for both the exercise component and overall program delivery of physical fitness programs for populations with special needs; evaluate effectiveness of physical fitness programs. **Used** in CANADA since at least as early as January 2003 on services. **Proposed Use** in CANADA on wares.

MARCHANDISES: Articles de fantaisie nommément drapeaux, banderoles, enseignes, porte-plaques d'immatriculation, pansements adhésifs, épinglettes, breloques, attaches et étuis pour lunettes, limes à ongles, serviettes, ciseaux, règles, rubans à mesurer, anneaux porte-clés, chaînes porte-clés, insignes et macarons de campagne, décorations de fête, coupe-papier, babillards, aimants pour réfrigérateur, stylos avec cordon, ensembles de stylos et de crayons, pare-soleil pour automobiles, autocollants (décalcomanies pour fenêtres), grandes tasses de voyage, trousses-repas, sacs-repas, valises, porte-documents, porte-documents en vinyle et en cuir, nommément agendas,

sacs pour ordinateurs portatifs, étuis pour ordinateurs portatifs, serviettes, sacs de sport, paniers-cadeaux; vêtements, notamment pulls d'entraînement, tee-shirts, polos, tabliers, foulards, cravates, gilets, chapeaux, bandeaux, serre-poignets, bandes élastiques, ensembles molletonnés, lacets; imprimés notamment livres, manuels, cartes pour fêtes, cartes de correspondance, cartes de condoléances, cartes d'anniversaire, autocollants adhésifs (papillons adhésifs), blocs-notes, livres de cuisine, calendriers, brochures, prospectus, rapports, bulletins d'information; aliments, notamment barres de chocolat, barres de céréales, collations, notamment mélanges de grignotines, notamment noix, craquelins, bretzels; articles de cuisine, notamment sacs d'épicerie en plastique; literie, notamment courtèpointes, coussins; cassettes préenregistrées, notamment cassettes audio, cassettes vidéo, CD, DVD contenant de la musique pour l'exercice des exercices, du matériel didactique et promotionnel, ainsi que cassettes vierges pour enregistrer de la musique pour l'exercice; appareils de mesure de l'activité physique, notamment podomètres, chronomètres. **SERVICES:** Services de programmes de conditionnement physique assistés par du personnel et des bénévoles pour les personnes ayant des besoins particuliers et conçus pour améliorer l'endurance cardiorespiratoire, la force du haut et du bas du corps et l'endurance, la souplesse, l'équilibre et la coordination des participants; prestation de programmes de conditionnement physique aux participants par des visites à domicile et des activités de groupe; élaboration de séances de promotion de la santé et distribution de ressources supplémentaires pour l'information sur le bon état de santé; élaboration de formation pour le personnel et offre de celle-ci pour la réalisation et la prestation de programmes de conditionnement physique et d'enseignement connexe; élaboration de formation pour les bénévoles et offre de celle-ci pour l'offre de programmes de conditionnement physique, selon les besoins; sensibilisation des personnes ayant des besoins particuliers, des personnes de 55 ans et plus, des communautés multiculturelles, des personnes ayant un handicap physique ou une déficience intellectuelle et des personnes atteintes d'une ou plusieurs maladies chroniques; recherche et analyse de lacunes dans les services offerts et aide dans l'amorce d'un continuum de conditionnement fonctionnel la consultation et la collaboration en continu avec des professionnels et des organismes de soins de santé, de réadaptation et de conditionnement physique; détermination et satisfaction de besoins émergents en interventions liées à l'activité physique pour la prévention des maladies associées à un mode de vie sédentaire par l'élaboration, l'évaluation et l'offre de programmes de conditionnement physique; élaboration et distribution de modèles fondés sur des preuves pour les exercices du programme et pour la prestation des programmes en général aux personnes ayant des besoins particuliers; évaluation de l'efficacité des programmes de conditionnement physique. **Employée** au CANADA depuis au moins aussi tôt que janvier 2003 en liaison avec les services. **Emploi** projeté au CANADA en liaison avec les marchandises.

1,336,256. 2007/02/20. KOKUYO S&T KABUSHIKI KAISHA (also trading as KOKUYO S&T CO., Ltd.), 1-1, Oimazato Minami 6-Chome, Higashinari-Ku, Osaka-Shi, Osaka-Fu, JAPAN **Representative for Service/Représentant pour Signification:** SHAPIRO COHEN, Suite 200, 411 Legget Drive, P.O. Box 13002, Ottawa, ONTARIO, K2K3C9



Colour is claimed as a feature of the Trade Mark. The "circle" containing 'n' is in the colour 'yellow'. The Applicant claims the colour 'yellow' as an essential feature of the trade-mark.

WARES: Adhesive tape dispenser. **Used** in CANADA since at least as early as August 30, 1999 on wares.

La couleur est revendiquée comme caractéristique de la marque de commerce. Le cercle contenant la lettre « n » est jaune. Le requérant revendique le jaune comme caractéristique essentielle de la marque de commerce.

MARCHANDISES: Dévidoir de ruban adhésif. **Employée** au CANADA depuis au moins aussi tôt que le 30 août 1999 en liaison avec les marchandises.

1,336,300. 2007/02/21. Grand & Toy Limited, 33 Green Belt Drive, Don Mills, ONTARIO M3C 1M1 **Representative for Service/Représentant pour Signification:** BERESKIN & PARR LLP, SCOTIA PLAZA, 40 KING STREET WEST, 40th FLOOR, TORONTO, ONTARIO, M5H3Y2

CARLYLE

WARES: Office products, namely, stationery and office supplies, namely, writing and drawing implements, namely, pens, ballpoint pens, porous point pens, rolling ball pens, pencils, colored pencils, mechanical pencils, markers, hi-lighting pens, crayons, erasers, pencil leads, fountain pens, and refills for the aforementioned; office organizing equipment, namely, desk organizers, folders, hanging folders, binders, utility binders, binding cases, files, vertical files, inserts for binders and folders, indexes, sheet protectors; office furniture; paper, namely, bond paper, writing paper, note paper, parchment paper, onion skin paper, loose leaf paper, copy paper, photocopy paper, plastic coated copying paper, printing paper, computer paper, typewriter paper, mimeograph paper, paper for recording machines, adding machine paper, art paper, illustration paper, paper illustration boards, construction paper, corrugated paper, craft paper, tracing paper, crepe paper, gummed paper, paper bags, stock tab paper, filler paper, filter paper, fluorescent paper, photosensitive paper, laminated paper, opaque paper, lining paper, paper boxes, packing paper, paperboard, paper bags for

packaging, newsprint paper, recycled paper, reproduction paper, synthetic paper, tissue paper, paper handkerchiefs, toilet paper, paper towels, paper badges, paper name badges, paper sign holders, paper signs, paper napkins, paper cups, paper plates, paper file jackets; envelopes; writing pads, scratch pads, office pads, accountants pads, stenographers' pads, preprinted office pads; stick-on notes; transparencies; electronic and non-electronic calendars, journals, address books, calendar pads, day journals, appointment books; rubber bands; name badges; typewriter and calculator ribbons, calculators, carbon paper, adding machine rolls, correction fluid; scissors, paper punches, staples, brads namely fold-back fasteners, staplers, paper clips, adhesive tape, tape dispensers; stamps; labels; preprinted office and delivery forms; software namely payroll software for home and small businesses, accounting spreadsheet software & tax record keeping and tax form processing software for personal use, and home and small businesses, operating system software, computer utility software namely internet security software and antivirus software, data and word processing software for personal and home and small businesses; label-making software, invoicing software, software for printing removable adhesive notes, and software for making time-management schedules; technology products, namely teleconferencing and video conferencing products namely telephones, microphones, cameras and speakers, business machines namely fax machines and photocopiers; computer accessories namely cables, cleaning products for computer keyboards and monitors, computer stands, copy holders, foot rests, glare filters, keyboard drawers; media storage, namely blank recordable and rewritable CDs, DVDs and computer disks; monitor accessories, namely monitor arms, mouse pads; computer notebook accessories, namely printer stands; security locks for notebook computers, surge protectors, namely voltage surge suppressors, wrists supports; computer peripherals namely data card readers, drives and CD-ROM writers, MP3 accessories namely MP3 covers, amplifiers and ear buds, keyboards, computer mice, microphones, monitors, headsets, scanners, speakers; data media tape storage devices namely blank recordable and rewritable CDs, digital linear tapes, diskettes, rewritable optical disks, USB memory, Zip disks, cartridges and DVDs, data media labels; digital cameras and camera accessories namely memory cards, photo printer ink and toner; multimedia projectors; photo laser and ink-jet printers; software namely software that creates a photo slide show, software to create virtual picture frames. **Proposed Use in CANADA** on wares.

MARCHANDISES: Matériel de bureau, notamment articles de papeterie et articles de bureau, notamment instruments d'écriture et de dessin, notamment stylos, stylos à bille, stylos à pointe poreuse, stylos à bille roulante, crayons, crayons de couleur, portemines, marqueurs, stylos surligneurs, crayons à dessiner, gommes à effacer, mines de crayons, stylos à plume et recharges pour les marchandises susmentionnées; équipement d'organisation au bureau, notamment range-tout, chemises de classement, chemises suspendues, reliures, reliures utilitaires, reliures mobiles, dossiers, classeurs verticaux, encarts pour reliures et chemises de classement, onglets, protège-documents; mobilier de bureau; papier, notamment papier bond, papier à lettres, papier à notes, papier sulfurisé, papier pelure d'oignon, feuilles mobiles, papier pour copies, papier à photocopie, papier à photocopie plastifié, papier d'impression,

papier d'imprimante, papier à dactylographier, papier multigraphe, papier pour appareils d'enregistrement, papier pour additionneuses, papier pour artiste, papier à dessiner, cartons à dessiner en papier, papier de bricolage, papier ondulé, papier kraft, papier calque, papier crêpé, papier gommé, sacs en papier, papier pour imprimé mécanographique, feuilles mobiles, papier filtre, papier fluorescent, papier photosensible, papier laminé, papier opaque, papier de revêtement, boîtes pour papier, papier d'emballage, carton, sacs en papier pour emballage, papier journal, papier recyclé, papier à reproduction, papier synthétique, papier-mouchoir, mouchoirs en papier, papier hygiénique, essuie-tout, insignes en papier, insignes d'identité en papier, supports d'enseignes en papier, enseignes en papier, serviettes de table en papier, gobelets en papier, assiettes en papier, reliures en carton; enveloppes; blocs-correspondance, blocs-notes, blocs de bureau, blocs de comptabilité, blocs de sténographie, blocs de bureau préimprimés; papillons adhésifs; transparents; calendriers électroniques et non électroniques, revues, carnets d'adresses, blocs de calendriers, quotidiens, carnets de rendez-vous; élastiques; porte-nom; rubans de machine à écrire et de calculatrice, calculatrices, papier carbone, rouleaux pour machines à additionner, liquide correcteur; ciseaux, perforatrices, agrafes, attaches parisiennes, notamment attaches rabattables, agrafeuses, trombones, ruban adhésif, dévidoirs de ruban adhésif; timbres; étiquettes; formulaires préimprimés pour le bureau et la livraison; logiciels, notamment logiciels de gestion de la paie pour la maison et les petites entreprises, logiciels tableurs de comptabilité et logiciels de tenue de dossiers d'impôt et de traitement de déclarations de revenus à usage personnel et pour la maison et les petites entreprises, système d'exploitation, logiciels utilitaires, notamment logiciels de sécurité Internet et logiciels antivirus, logiciels de traitement de données et de texte à usage personnel et pour la maison et les petites entreprises; logiciels de fabrication d'étiquettes, logiciels de facturation, logiciels pour l'impression de notes autocollantes amovibles et logiciels pour la préparation de calendrier de gestion du temps; produits technologiques, notamment produits de téléconférence et de vidéoconférence, notamment téléphones, microphones, appareils photo et haut-parleurs, machines de bureau, notamment télécopieurs et photocopieurs; accessoires d'ordinateurs, notamment câbles, produits nettoyeurs pour claviers d'ordinateur et moniteurs, supports d'ordinateurs, porte-copies, repose-pieds, filtres antireflets, tiroirs à clavier; supports de données, notamment CD, DVD et disquettes vierges inscriptibles et réinscriptibles; accessoires de moniteur, notamment bras pour moniteur, tapis de souris; accessoires d'ordinateur portatif, notamment meubles pour imprimantes; verrous de sécurité pour ordinateurs portatifs, limiteurs de surtension, notamment suppresseurs de surtension, repose-poignets; périphériques, notamment lecteurs de cartes de données, lecteurs et graveurs de CD-ROM, accessoires MP3, notamment housses de lecteurs MP3, amplificateurs et écouteurs-boutons, claviers, souris, microphones, moniteurs, casques d'écoute, numériseurs, haut-parleurs; dispositifs de stockage de données sur bandes, notamment CD vierges inscriptibles et réinscriptibles, pellicule d'enregistrement, disquettes, disques optiques réinscriptibles, mémoire USB, disques comprimés, cartouches et DVD, étiquettes de supports de données; appareils-photo numériques et accessoires d'appareils photo, notamment cartes mémoire, encre d'imprimeuse-développeuse et toner; projecteurs multimédia;

imprimantes laser et à jet d'encre pour photos; logiciels, notamment logiciels pour créer un diaporama de photos, logiciels pour créer des cadres virtuels. **Emploi** projeté au CANADA en liaison avec les marchandises.

1,336,302. 2007/02/21. Grand & Toy Limited, 33 Green Belt Drive, Don Mills, ONTARIO M3C 1M1 **Representative for Service/Représentant pour Signification:** BERESKIN & PARR LLP, SCOTIA PLAZA, 40 KING STREET WEST, 40th FLOOR, TORONTO, ONTARIO, M5H3Y2

CARLYLE COMPUTER PRODUCTS

WARES: Office products, namely, stationery and office supplies, namely, writing and drawing implements, namely, pens, ballpoint pens, porous point pens, rolling ball pens, pencils, colored pencils, mechanical pencils, markers, hi-lighting pens, crayons, erasers, pencil leads, fountain pens, and refills for the aforementioned; office organizing equipment, namely, desk organizers, folders, hanging folders, binders, utility binders, binding cases, files, vertical files, inserts for binders and folders, indexes, sheet protectors; office furniture; paper, namely, bond paper, writing paper, note paper, parchment paper, onion skin paper, loose leaf paper, copy paper, photocopy paper, plastic coated copying paper, printing paper, computer paper, typewriter paper, mimeograph paper, paper for recording machines, adding machine paper, art paper, illustration paper, paper illustration boards, construction paper, corrugated paper, craft paper, tracing paper, crepe paper, gummed paper, paper bags, stock tab paper, filler paper, filter paper, fluorescent paper, photosensitive paper, laminated paper, opaque paper, lining paper, paper boxes, packing paper, paperboard, paper bags for packaging, newsprint paper, recycled paper, reproduction paper, synthetic paper, tissue paper, paper handkerchiefs, toilet paper, paper towels, paper badges, paper name badges, paper sign holders, paper signs, paper napkins, paper cups, paper plates, paper file jackets; envelopes; writing pads, scratch pads, office pads, accountants pads, stenographers' pads, preprinted office pads; stick-on notes; transparencies; electronic and non-electronic calendars, journals, address books, calendar pads, day journals, appointment books; rubber bands; name badges; typewriter and calculator ribbons, calculators, carbon paper, adding machine rolls, correction fluid; scissors, paper punches, staples, brads namely fold-back fasteners, staplers, paper clips, adhesive tape, tape dispensers; stamps; labels; preprinted office and delivery forms; software namely payroll software for home and small businesses, accounting spreadsheet software & tax record keeping and tax form processing software for personal use, and home and small businesses, operating system software, computer utility software namely internet security software and antivirus software, data and word processing software for personal and home and small businesses; label-making software, invoicing software, software for printing removable adhesive notes, and software for making time-management schedules; technology products, namely teleconferencing and video conferencing products namely telephones, microphones, cameras and speakers, business machines namely fax machines and photocopiers; computer accessories namely cables, cleaning products for computer keyboards and monitors, computer stands, copy holders, foot rests, glare filters, keyboard drawers; media storage, namely

blank recordable and rewritable CDs, DVDs and computer disks; monitor accessories, namely monitor arms, mouse pads; computer notebook accessories, namely printer stands; security locks for notebook computers, surge protectors, namely voltage surge suppressors, wrists supports; computer peripherals namely data card readers, drives and CD-ROM writers, MP3 accessories namely MP3 covers, amplifiers and ear buds, keyboards, computer mice, microphones, monitors, headsets, scanners, speakers; data media tape storage devices namely, blank recordable and rewritable CDs, digital linear tapes, diskettes, rewritable optical disks, USB memory, Zip disks, cartridges and DVDs, data media labels; digital cameras and camera accessories namely memory cards, photo printer ink and toner; multimedia projectors; photo laser and ink-jet printers; software namely software that creates a photo slide show, software to create virtual picture frames. **Proposed Use** in CANADA on wares.

MARCHANDISES: Matériel de bureau, notamment articles de papeterie et articles de bureau, notamment instruments d'écriture et de dessin, notamment stylos, stylos à bille, stylos à pointe poreuse, stylos à bille roulante, crayons, crayons de couleur, portemines, marqueurs, stylos surligneurs, crayons à dessiner, gommes à effacer, mines de crayons, stylos à plume et recharges pour les marchandises susmentionnées; équipement d'organisation au bureau, notamment range-tout, chemises de classement, chemises suspendues, reliures, reliures utilitaires, reliures mobiles, dossiers, classeurs verticaux, encarts pour reliures et chemises de classement, onglets, protège-documents; mobilier de bureau; papier, notamment papier bond, papier à lettres, papier à notes, papier sulfurisé, papier pelure d'oignon, feuilles mobiles, papier pour copies, papier à photocopie, papier à photocopie plastifié, papier d'impression, papier d'imprimante, papier à dactylographier, papier multigraphe, papier pour appareils d'enregistrement, papier pour additionneuses, papier pour artiste, papier à dessiner, cartons à dessiner en papier, papier de bricolage, papier ondulé, papier kraft, papier calque, papier crêpé, papier gommé, sacs en papier, papier pour imprimé mécanographique, feuilles mobiles, papier filtre, papier fluorescent, papier photosensible, papier laminé, papier opaque, papier de revêtement, boîtes pour papier, papier d'emballage, carton, sacs en papier pour emballage, papier journal, papier recyclé, papier à reproduction, papier synthétique, papier-mouchoir, mouchoirs en papier, papier hygiénique, essuie-tout, insignes en papier, insignes d'identité en papier, supports d'enseignes en papier, enseignes en papier, serviettes de table en papier, gobelets en papier, assiettes en papier, reliures en carton; enveloppes; blocs-correspondance, blocs-notes, blocs de bureau, blocs de comptabilité, blocs de sténographie, blocs de bureau préimprimés; papillons adhésifs; transparents; calendriers électroniques et non électroniques, revues, carnets d'adresses, blocs de calendriers, quotidiens, carnets de rendez-vous; élastiques; porte-nom; rubans de machine à écrire et de calculatrice, calculatrices, papier carbone, rouleaux pour machines à additionner, liquide correcteur; ciseaux, perforatrices, agrafes, attaches parisiennes, notamment attaches rabattables, agrafeuses, trombones, ruban adhésif, dévidoirs de ruban adhésif; timbres; étiquettes; formulaires préimprimés pour le bureau et la livraison; logiciels, notamment logiciels de gestion de la paie pour la maison et les petites entreprises, logiciels tableurs de comptabilité et logiciels de tenue de dossiers d'impôt et de traitement de déclarations de

revenus à usage personnel et pour la maison et les petites entreprises, système d'exploitation, logiciels utilitaires, nommément logiciels de sécurité Internet et logiciels antivirus, logiciels de traitement de données et de texte à usage personnel et pour la maison et les petites entreprises; logiciels de fabrication d'étiquettes, logiciels de facturation, logiciels pour l'impression de notes autocollantes amovibles et logiciels pour la préparation de calendrier de gestion du temps; produits technologiques, nommément produits de téléconférence et de vidéoconférence, nommément téléphones, microphones, appareils photo et haut-parleurs, machines de bureau, nommément télécopieurs et photocopieurs; accessoires d'ordinateurs, nommément câbles, produits nettoyants pour claviers d'ordinateur et moniteurs, supports d'ordinateurs, portecopies, repose-pieds, filtres antireflets, tiroirs à clavier; supports de données, nommément CD, DVD et disquettes vierges inscriptibles et réinscriptibles; accessoires de moniteur, nommément bras pour moniteur, tapis de souris; accessoires d'ordinateur portatif, nommément meubles pour imprimantes; verrous de sécurité pour ordinateurs portatifs, limiteurs de surtension, nommément suppressions de surtension, repose-poignets; périphériques, nommément lecteurs de cartes de données, lecteurs et graveurs de CD-ROM, accessoires MP3, nommément housses de lecteurs MP3, amplificateurs et écouteurs-boutons, claviers, souris, microphones, moniteurs, casques d'écoute, numériseurs, haut-parleurs; dispositifs de stockage de données sur bandes, nommément CD vierges inscriptibles et réinscriptibles, pellicule d'enregistrement, disquettes, disques optiques réinscriptibles, mémoire USB, disques comprimés, cartouches et DVD, étiquettes de supports de données; appareils-photo numériques et accessoires d'appareils photo, nommément cartes mémoire, encre d'imprimeuse-développeuse et toner; projecteurs multimédia; imprimantes laser et à jet d'encre pour photos; logiciels, nommément logiciels pour créer un diaporama de photos, logiciels pour créer des cadres virtuels. **Emploi** projeté au CANADA en liaison avec les marchandises.

1,336,374. 2007/02/21. Fingen S.p.A., Via Vittorio Veneto, 169, Roma, ITALY **Representative for Service/Représentant pour Signification:** FETHERSTONHAUGH & CO., 438 UNIVERSITY AVENUE, SUITE 1500, BOX 111, TORONTO, ONTARIO, M5G2K8



The translation provided by the applicant of the Italian word(s) Palazzo is Palace.

WARES: personal soaps, liquid soaps for hands, face and body, perfumes, eau de parfum, cologne, toilet water, essential oils, cold cream, cleansing milk, personal deodorants, antiperspirants, skin moisturizer, body oil, skin emollient, bath and shower gel, bath salts, body lotions, skin lotions, shave cream, aftershave lotions, suntan lotion, talcum powder, hair conditioner, hair shampoo, hair spray, toothpaste, eye makeup, eye shadow, foundation makeup, mascara, face powder, eye makeup remover, eyebrow pencil, eyeliner, nail hardener, nail polish, nail polish remover, lip gloss, lipstick; bottle openers, knives, forks, spoon, nutcrackers, sugar tongs; jewellery, costume jewellery, watches, clocks, wristwatches, watch bands and straps, watch chains, watch cases; tableware of precious metals; nut-crackers, pepper pots, sugar bowls, saltshakers, egg cups, napkin holders, napkin rings, trays, toothpick holders of precious metal; flower vases, bowls, needle boxes, jewel cases, candle extinguishers and candlesticks of precious metal; smokers' articles of precious metal; cuff links; handbags, shoulder bags, duffle bags, clutch bags, cosmetic bags sold empty, attaché cases, briefcases, wallets, purses, school bags, keycases, business card cases, credit card cases, trunks, suitcases, travelling bags, rucksacks, backpacks, garment bags, tote bags, belly packs, umbrellas; bed linen, sheets, pillow cases, bedspreads, mattress covers, blankets, quilts, comforters; table linen, table cloths and napkins; bath linen, face towels, beach towels; dishcloths, handkerchiefs; articles of clothing for men, women and children, namely: pullovers, cardigans, sweaters, jerseys, jumpers, jackets, sweatshirts, parkas, bathing suits, blouses, shirts, trousers, jeans, waistcoats, skirts, shorts, T-shirts, dresses, men's suits, coats, raincoats, overcoats, overalls, underwear, vests, hosiery and panty-hoses, bathrobes, shawls, scarves, neckties, gloves (for clothing), belts (for clothing), shoes, boots, sandals, slippers, clogs, hats and caps. **SERVICES:** Retail sale store services; restaurant and catering services, cafeteria and snack bar services, café and coffee shop services, confectioner's, ice-cream shops, tea-rooms, cocktail lounge, catering for the provision of food and drink, services in providing food and drink for consumption on or off the premises; temporary accommodation, namely providing temporary housing hotel services. **Proposed** Use in CANADA on wares and on services.

Selon le requérant, la traduction anglaise du mot italien Palazzo est Palace.

MARCHANDISES: Savons de toilette, savons liquides pour les mains, le visage et le corps, parfums, eau de parfum, eau de Cologne, eau de toilette, huiles essentielles, cold-cream, lait nettoyant, déodorants, antisudorifiques, hydratant pour la peau, huile pour le corps, émoullient pour la peau, gel de bain et gel douche, sels de bain, lotions pour le corps, lotions pour la peau, crème à raser, lotions après-rasage, lait solaire, poudre de talc, revitalisant capillaire, shampooing, fixatif, dentifrice, maquillage pour les yeux, ombre à paupières, fond de teint, mascara, poudre pour le visage, démaquillant pour les yeux, crayon à sourcils, traceur pour les yeux, durcisseur à ongles, vernis à ongles, dissolvant, brillant à lèvres, rouge à lèvres; ouvre-bouteilles, couteaux, fourchettes, cuillères, casse-noix, pinces à sucre; bijoux, bijoux de fantaisie, montres, horloges, montres-bracelets, bracelets et sangles de montre, chaînes de montre, boîtiers de montre; couverts en métal précieux; casse-noix, poivrières, sucriers, salières, coquetiers, porte-serviettes de table, ronds de serviette, plateaux, porte-cure-dents en métal précieux; vases à fleurs, bols, boîtes à aiguilles, coffrets à bijoux,

éteignoirs et chandeliers en métal précieux; articles pour fumeurs en métal précieux; boutons de manchettes; sacs à main, sacs à bandoulière, sacs polochons, sacs-pochettes, sacs à cosmétiques vendus vides, porte-documents, serviettes, portefeuilles, porte-monnaie, sacs d'école, porte-clés, étuis pour cartes professionnelles, étuis pour cartes de crédit, malles, valises, sacs de voyage, sacs à dos, housses à vêtements, fourre-tout, sacs de taille, parapluies; linge de lit, draps, taies d'oreiller, jetés de lit, couvre-matelas, couvertures, courtpointes, édredons; linge de table, nappes et serviettes de table; linge de toilette, serviettes de toilette, serviettes de plage; linges à vaisselle, mouchoirs; vêtements pour hommes, femmes et enfants, notamment chandails, cardigans, chandails, jerseys, chasubles, blousons, pulls d'entraînement, parkas, maillots de bain, chemisiers, chemises, pantalons, jeans, gilets, jupes, shorts, tee-shirts, robes, complets, manteaux, imperméables, pardessus, salopettes, sous-vêtements, vestes, bonneterie et bas-culottes, sorties de bain, châles, foulards, cravates, gants, ceintures, chaussures, bottes, sandales, pantoufles, sabots, chapeaux et casquettes. **SERVICES:** Services de magasin de vente au détail; services de restaurant et de traiteur, services de cafétéria et de casse-croûte, services de café et de café-restaurant, services de confiseur et de glacier, de salons de thé, de bar-salon, de traiteur pour la fourniture d'aliments et de boissons, services de fourniture d'aliments et de boissons pour consommation sur place ou à emporter; hébergement temporaire, notamment offre de services hôteliers pour hébergement temporaire. **Emploi** projeté au CANADA en liaison avec les marchandises et en liaison avec les services.

1,336,557. 2007/02/22. The North West Company LP, 77 Main Street, Winnipeg, MANITOBA R3C 2R1 **Representative for Service/Représentant pour Signification:** STIKEMAN ELLIOTT LLP, SUITE 1600, 50 O'CONNOR STREET, OTTAWA, ONTARIO, K1P6L2

A Place to Find Things



The translation provided by the applicant of the Inuktitut character is "a place to find things". The transliteration provided by the applicant of the Inuktitut character(s) is "Niuvirvik".

WARES: Ladies' clothing namely jackets, parkas, coats, blazers, dresses, jump suits, tops, pants, skirts, sweaters, blouses, t-shirts, cardigans, jeans, overalls, shorts, pant suits, tank tops, rompers, swim wear, cover ups, wedding dresses; lingerie namely nightgowns, pyjamas, robes, loungewear, negligees, bed jackets, brassieres, panties, slips, camisoles, teddies, girdles, corsets, garter belts, stockings, pantyhose; hosiery namely socks, anklets, tights; luggage namely suitcases, sports bags, trunks, garment bags, attache cases, portfolios, brief cases,

duffle bags, luggage carriers; jewellery namely rings, earrings, necklaces, bracelets, charms, pendants, pins, pearls, precious and semi-precious stones, tie bars, tie pins, bolos, cuff links, jewel boxes, watches, straps; men's clothing namely dress pants, shirts, sweaters, tops, shorts, jeans, jean jackets, swim wear, t-shirts, work shirts, work pants, coveralls, work socks, rain coats, parkas, snow suits, jackets, vests, ties, belts, suspenders, hats, caps, mufflers, ear muffs, scarves; children's clothing namely layettes, socks, sleepers, sleep wear, dresses, tops, pants, jogging suits, jeans, shorts, shirts, swim wear, jackets, snow suits, sweaters, sweatshirts, vests, housecoats, leggings, wrappers, buntings, carriage suits, blouses, overalls, creepers, panties, training panties, slips, underwear, stockings, bootees, mittens, hats, scarves; children's furniture namely cribs, mattresses, chairs, dressers, play pens, safety gates, walkers, car seats, lounge seats, carrier seats, change tables, desks, storage cabinets; footwear namely men's, women's, and children's dress shoes, casual shoes, sandals, athletic shoes, slippers, boots, rubbers, thongs, mukluks, moccasins; sports clothing namely ski suits, ski pants, ski socks, mittens, hats, toques, turtle necks, dickies, sweaters, jogging suits, sport jackets, team jackets, sweat pants, sweatshirts, long underwear, sport socks; basketball shoes; volleyball shoes, court shoes, jogging shoes, aerobics shoes, cross training shoes, curling shoes, broomball shoes, golf shoes, baseball/softball shoes, general purpose athletic shoes, cleats, spikes; sporting goods namely camping and hiking equipment namely tents, sleeping bags, packs, coolers, insulated bags, jugs, canteens, wineskins, camp stoves, cooking utensils, flashlights, first aid kits, mosquito nets, mosquito coils, insect repellents; bicycles, and accessories, namely, locks, kickstands, baskets, carriers, mirrors, reflector tapes, reflectors; bicycle repair parts, namely, pedals, chains, fenders, wheels, horns, lights; scooters, wagons, sleds, sleighs, toboggans, snow saucers; wading pools, slides, sandboxes, climbing towers, teetertotters; golf equipment, namely, clubs, bags, carts, umbrellas, balls, tees, gloves; softball equipment, namely, gloves, pads, hats, helmets, bats, balls; tennis, badminton, racquetball and squash equipment namely, racquets, balls, shuttlecocks, racquet presses, racquet covers, shoes; curling and broomball equipment namely, brooms, balls, sliders, gloves, knee supports, knee pads, weight lifting equipment, namely, weight sets, bars, bench presses, abdominal boards, weights, ankle and wrist weights, weighted shoes, weight belts; exercise bikes, treadmills, climber, rowing machines, hand grippers, chest expanders, elasticized exercisers, chinning bars; hockey equipment, namely, skates, sticks, pucks, helmets, cages, pants, hockey gloves, hockey bags; figure skates, snowshoes, snowshoe bindings; ski equipment namely, skis, poles, bindings, boots, wax, carriers, straps, covers, and locking carriers, ski bags, boots bags, racks; fishing equipment, namely, rods, reels, tackles, lure boxes, lures, minnow buckets, hooks, bait, fishing line, waders, vests, life preservers, fish finders namely sonar fish locators, sonar depth sounders, hunting supplies, namely, guns, ammunition, ammunition belts, sights, scopes, gun cases, knives, hunting jackets, hunting caps, decoys, bird calls, gun cabinets, shooting glasses; waterskis and diving equipment, namely, waterski ropes, gloves, masks, swim fins, wet suits, snorkels; archery equipment, namely, bows, arrows, strings, quivers, gloves, targets; horseshoes, table tennis tables, racquets, roller skates; basketballs, volleyballs, footballs, soccer balls, boxing gloves, striking bags, mouthguards, cotton wraps; outdoor games, namely lawn darts, billiard tables, pool

cues, chalk; score boards, triangles, balls; shuffleboard, bowling, curling tables, wax; horse shoes, kites, paddle ball; outdoor vehicles and equipment namely snowmobiles, snowmobile parts, accessories, namely, snowmobile suits, helmets, gloves, visors; all terrain vehicles and accessories, namely, all terrain vehicle suits, helmets, gloves, visors, canoes, boats; electric generators, water pumps, water filters; patio furniture namely, benches, umbrellas, tables, lawn chairs, chair pads, barbecues, hibachis; lawn ornaments, wind chimes, wind vanes, flags, bird houses, bird baths; furniture namely sofas, chairs, recliners, chesterfields, loveseats, dressers, entertainment centres, tables, beds, mattresses, box springs, dinette suites, chests, armoires, night tables, book cases, cabinets, magazine racks, vanity sets, shelf units, bars, stools, hampers, storage units, room dividers, desks, buffets, china cabinets, chests, settees, hassocks, stools, foot rests, shelves, benches, sculptures, figurines, carvings, tapestries, decorative wall hangings, plaques, easels, wastebaskets, fireplace equipment, namely, fireplaces, woodstoves, wood carriers, screens, fire irons, boxes, firelogs, grates, matches, mantels; lamps, lamp shades, rugs, carpets, hard surface flooring, rubber flooring, linoleum, undercushions, furniture pads, pictures, tables, curtains, drapery, window coverings, blinds shades, curtain rods, lighting, lighting bulbs, dimmer switches, fans, chandeliers, vases, coat trees, plant stands, ashtrays, bowls, synthetic and dried flowers and foliage, barometers, thermometers, mobiles; linens and accessories namely, cushions, mattress covers, mattress pads, pillows, spreads, throws, comforters, towels, face cloths, sheets, pillow cases, electric and non-electric blankets, quilts, shower curtains, hooks, tie backs and rods, tank covers, table runners, doilies, cloth hot-pan table-top protectors, ceramic hot-pan table-top protectors, laundry bags, appliance covers, aprons, oven mitts, potholders, tea cosies, tea towels, dish cloths, napkin rings and holders; glassware and flatware namely glasses, coffee and tea pots, pitchers, mugs, hollowware, stemware, sugar and creamer sets, plates, epergnes, dishes, mayonnaise sets, bowls, vases, ashtrays, knives, forks, spoons, pie servers, table china, ceramic and plastic dinnerware and serving pieces, table glassware, vases, flatware chests, cookie jars, salt and pepper dispensers; bar accessories, namely, punch sets, tankards, carafes, ice buckets, steins, flasks, decanters, corkscrews, jiggers, wine racks, bar sets, pourers, mixing glasses, ice crushers, bottle and can openers, bar spoons, lemon squeezers, champagne coolers, coaster sets, serving carts and trays; kitchen accessories namely, pots, pans, kettles, canners namely preservative jars, casserole sets, griddles, skilletes, colanders, steamers, woks, dishes namely dinner plates, salad plates, bread plates, serving platters, serving bowls, coffee cups, tea cups, coffee cup saucers, tea cup saucers, butter container, soup bowls, salad bowls, desert cups, desert bowls, desert plates; bowls, pie pans, cookie sheets, condiment racks and mills, brushes, trivets, cutlery sets, knife racks, kitchen tool sharpeners, rolling pins, coffee mills, baskets, jars, bottles, food covers, plastic containers with lids, dishpans, blenders, mixers, juicers, slicers, peelers, corers, cutters, beaters, strainers, spatulas, mashers, ladles, serving utensils, toasters, food processors, coffee makers, frying pans, waffle irons, popcorn makers, ice cream makers, deep fryers, slow cookers, yogurt and egg cookers, roasters, beverage making supplies, namely, glass jugs, glass bottles; measuring cups and spoons; warming trays and servers, letter racks, paper towel racks, bread boxes, cannisters, brooms, mops, buckets, dustpans, kitchen caddies, household cleaning preparations,

cleaners for dinnerware, flatware and glassware namely silver polishes, scrubbing pads, buffing pads, scouring pads; appliances namely microwaves, ranges, refrigerators, freezers, washing machines, dryers, dishwashers, air conditioners, air cleaners, humidifiers, vent hood, exhaust fans dehumidifiers, vacuums, floor polishers, rug shampoo applicators, carpet sweepers, irons, steamers; home electronics namely, televisions, video cassette recorders, video cameras, compact disc players, radios, portable cassette and disc players, clock radios, pre-recorded movies, blank tapes, adapters, cords and microphones, binoculars, cameras and accessories, namely, lenses, lens caps, lens hoods, film, batteries, light meters, cases, flashes, tripods, holders, bags, projectors, projector tables, screens, slide trays, sorters, viewers, editors, splicers; notions namely sewing, needlework and craft supplies; sewing machines, knitting machines, yardage, patterns, charts, canvas, hoops, kits for crocheting, needlepoint, petit point, embroidery, crewel and rugmaking; kits for candlemaking, lampmaking, carving, modelling, sculpting, metal work, leather craft, macrame, decoupage, flowermaking, glasscraft, jewellery craft, toymaking, yarn, sewing trimmings, rug looms, quilting frames, rug patterns, quilt patches, hooks and eyes, snap fasteners, elastic, bias tape, needlework designs, pins, binding, rick rack, motifs, trouser creaser, thread, crochet cotton, buttons, zippers, needles, knitting needles, crochet hooks, lace, ribbon, snaps, measuring tapes, scissors, beads, expanded plastic foams, paints, raffias, brushes; shoe and garment care, namely, shoe cleaners, polishes, dyes, brushes, arch supports, insoles, heel cushion and liners, hose savers, shoe laces, shoe horns, hangars, closet organizers, shoe mending equipment, namely, glue, nails, replacements soles, needles, leather; clothes brushes, lint removers, fabric dyes, spot removers, cloths, fabric guard preparations, garment guards namely stain-resistance sprays, garment bags, hampers, storage boxes, closet fresheners, rubber and plastic gloves, hosiery dryers, utility and shopping bags, laundry carts, moth balls and flakes; stationery and supplies namely school supplies, namely, binders, pens, pencils, erasers, pencil crayons, crayons, glue, tape, elastics, paper clips, staplers, staples, rulers, geometry sets, hole punchers, pen/pencil refills, paints, pastels; office supplies, namely, bulletin boards, bookends, name plates, filing folders, filing cabinets, trays, desk sets, baskets; souvenirs namely plaques, carvings, sculptures, namely, plates, saucers, spoons, glasses, cups; figurines, dolls, bags namely shopping bags, handbags, shoulderbags, sport bags, luggage bags, belts, decorative wall hangings depicting scenery and culture, maps, shawls, jewellery, head dresses, moccasins, mukluks, slippers, baskets, totems, teaspoons, paintings, posters, pennants, flags, crests; printed publications, namely, books and periodicals dealing with arts, crafts, and life of Canadian native peoples; artisan handicrafts, namely, pottery, carvings, weaving, and ponchos; card table covers, chess and checker boards, coin and stamp supplies, namely, coin mounts, coin sets, coin tubes and sorters, stamp mounts, perforation gauges, watermark detectors, colour guides, magnifying glasses; Christmas decorations namely Christmas trees, stands, lights, trimmings, ornaments, house and door decorations, boxed cards, candy; tobacco products and sundries namely cigarettes, cigars, tobacco, pipes, pipe racks, tobacco jars, reamers, humidors, cigarette and cigar holders, cigarette and cigar cases, lighters, lighter cases; religious articles namely rosaries, crucifixes, plaques, figurines, statues, frames, nightlights, bells, calendars, jewellery; children's toys namely crib

toys, colouring books, activity books, dolls, doll cribs, carriages, doll clothes, bedding, stuffed toys, action figures, toy people, toy buildings, jewellery, children's cosmetics, cars, trucks, tractors, motorcycles, battery operated vehicles, radio controlled vehicles, plastic vehicles, construction toys, guns and weapons; tricycles, wheeled toys for riding, motorized vehicles, rocking horses, spring horses, pedal cars, scooters; play furniture; pop up toys, namely electronic game consoles, video games, control sticks, adapters, board games; electronic learning devices, namely, computers; models, model kits, crafts, puzzles, costumes, masks, pails, shovels, sand box toys, inflatable pools, inflatable toys; card games, darts, crokinole; beach and water toys; train sets, farm animals, farm buildings, toy appliances, toy household products, toy food, toy boxes; hardware namely safes, locks, fasteners, lumber, doors, cabinets, windows, mail receptacles, hinges, catches, springs, stops, knobs, nails, screws, nuts, bolts, tacks, washers, brackets, hooks; closet hardware; casters, cement, sealers, rope, twine, swivels, plugs, sockets, switches, switch plates, tape, insulation, caulking preparations, weather stripping; roofing materials, namely, roofing paper and roof curling; drains and gutters; plumbing repair and accessory items, namely, toilet plungers, washers, packings, o-rings, shower heads, stoppers, strainers, drain cleaners; furnace filters, pipes, cement, door chimes, door bells, buzzers; hammers, chisels, saws, wrenches, pliers, drills, ice ladles, sanders, routers, drill presses, lathes, power tool accessories namely, bits, cases, stands for holding tools, grinding wheels, sanding discs and pads, saw blades, rip fences; belts, pulleys and ratchets; ladders, paint, wood finishes, preparations for preparing paint and cleaning up, wallpaper, self-adhesive vinyls, tiles, painters' tools, namely, ladders, brushes, rollers, scrapers, paint sprayers, sanding blocks; spindles and legs; oil cans; buffing and polishing equipment and supplies, namely, razor hones, abrasive rolls, sandpaper, emery cloth, abrasive stones, sharpening tools, polishing heads, bench legs, motor rails, welding rods, lubricating oil, soldering irons, glass cutters, screw plates, arc welders, axes, hatchets, planes, tap and die sets, ratchet sets, rivet tools, bit braces, screwdrivers, tinners' snips, toolgrinders, trowels, vises, spindle shapers, pipe threaders, axe and hammer handles, work arbors and chucks, turf edgers, cutters, punches, plasterers' hawks, screw extractors, ball bearing sets, post hole diggers, tool boxes, tool cabinets, chainsaws; gardening equipment namely rakes, shovels, spades, hoes, forks, hand cultivators, trowels, shears, sprinklers, lawn mowers, lawn and hedge trimmers, clippers, wagons, wheelbarrows, power sprayers, hand sprayers, garden dusters, planters, seeds, plants, bulbs, hoses, watering cans, gardening gloves, fertilizers, soil, garden candles and torches; automotive accessories namely tires, wheels, wheel covers, batteries, battery chargers, spark plugs, oil, chemicals namely gasoline additives, oil additives, chains, lights, heaters, antifreeze, brake fluid, grease guns, mirrors, seat covers, mats, mallets, mufflers, filters, covers, tach gauges; air fresheners, keyholders, cleaning supplies, namely, power washers, vinyl shampoo, rubbing compounds, vinyl cleaners, bug/tar removers, chrome cleaners, degreasers, chamois, sponges, polishes, and waxes, car heaters, de-icers, window washer fluid, snow scrapers, snow brushes, electrical cords, jumper cables, truck boxes, truck mats, portable air tanks, winches, spotlights, compressors, gauges, tire repair kits, car blankets; home medication namely biologicals, namely, vaccines, serums, and antigens; cough and cold medicines, analgesics, laxatives, preparations for stomach namely antacids,

vitamins, minerals; diet aids, namely, appetite suppressants, protein substitutes, sugar substitutes; disinfectants, athletes-foot medication, foot remedies namely corn removers, mouthwashes, preparations for dentures, bath brushes, nail and hand brushes, toothbrushes, toothbrush boxes, travel mirrors, cosmetic puffs, foot powder, foot balm, iodine, electric and non-electric razors, razor blades, shaving preparations, shaving lotions, shaving brushes, shaving kits, styptic pencils, talcum, bunion and corn pads, water softeners, shower caps, head covers and hat protectors, cleansing pads, sponges, eye drops, contact lens solutions, toothpaste, deodorants, diapers, sanitary napkins, tampons, contraceptives, dental floss, ice bags, hot water bottles, adhesive tape, bandages, nasal spray, cotton swabs, cotton balls, peroxide, astringents, moisturizing cremes and lotions; pet supplies namely dog foods, cat foods, bird foods, fish foods, reptile foods, food dishes, harnesses, collars, leashes, cages, beds, litter boxes, cat litter, pet toys, animal care books, combs, brushes, clippers, powders; aquariums and accessories, namely, pumps, filters, tubes, lighting panels, gravels, vegetation; food and groceries namely crackers, cookies, noodles, nuts, peanut butter, salad dressings, mayonnaise, ice cream cones, instant drink mixes, jellies, jams, marmalades, edible oils and fats, fruit and vegetable preserves, pickles, olives, coffee, tea, cocoa, sugar, puddings, mince meats, coffee substitutes, coffee whitener, flour, baking powder, soda, baking chips, coconut, chocolate, marshmallows, sprinkles, breads, biscuits, bagels, cakes, pastry, pies, doughnuts; prepared foods namely sandwiches, submarine sandwiches and pizzas; confectionery, namely, candy, chocolate bars, potato chips, and pretzels, chewing gum; honey, yeast, baking powder, salt, mustard, pepper, vinegar, spices, malt, mineral waters, aerated water, non-alcoholic drinks, namely, carbonated beverages, fruit juices, vegetable juices, nectars, syrup; meats namely, fresh, canned, preserved, and frozen meat, fish, poultry and game; dairy products, namely, margarines, butters, ice cream, milk, eggs, evaporated milk, cream, sour cream, yogurt, cheese; molasses, cereals, namely dried cereals; fruit namely, dried fruits, glace fruits, maraschino fruit, canned, preserved, frozen and cooked fruits and vegetables, fresh fruits and vegetables; prepared, canned and preserved foods, and food products, namely, canned and frozen fruit juices, catsup, vinegar, soups, meat and poultry extract, canned and frozen meals and fish, pastas, soft drinks; frozen dinners, pizza, popcorn. **SERVICES:** Retail department store services; film developing services; cheque cashing services; pharmacy services; dispensing of gas, automobile sales and repairs. **Proposed Use in CANADA** on wares and on services.

Selon le requérant, la traduction anglaise des caractères inuktitut est « a place to find things ». Selon le requérant, la translittération des caractères inuktitut est « Niuvirvik ».

MARCHANDISES: Vêtements pour femmes, nommément vestes, parkas, manteaux, blazers, robes, combinaisons-pantalons, hauts, pantalons, jupes, chandails, chemisiers, tee-shirts, cardigans, jeans, salopettes, shorts, costumes pantalons, débardeurs, barboteuses, vêtements de bain, cache-maillots, robes de mariage; lingerie, nommément robes de nuit, pyjamas, peignoirs, vêtements de détente, déshabillés, liseuses, soutiens-gorge, culottes, slips, camisoles, combinaisons-culottes, gaines, corsets, porte-jarretelles, bas, bas-culottes; bonneterie, nommément chaussettes, socquettes, collants; bagagerie, nommément valises, sacs de sport, malles, housses à

vêtements, mallettes, portefeuilles, serviettes, sacs polochons, porte-bagages; bijoux, nommément bagues, boucles d'oreilles, colliers, bracelets, breloques, pendentifs, épingles, perles, pierres précieuses et semi-précieuses, épingles à cravate, pinces à cravate, bolos, boutons de manchettes, coffrets à bijoux, montres, sangles; vêtements pour hommes, nommément pantalons habillés, chemises, chandails, hauts, shorts, jeans, vestes en jean, vêtements de bain, tee-shirts, chemises de travail, pantalons de travail, combinaisons, chaussettes de travail, imperméables, parkas, habits de neige, vestes, gilets, cravates, ceintures, bretelles, chapeaux, casquettes, cache-nez, cache-oreilles, foulards; vêtements pour enfants, nommément layettes, chaussettes, grenouillères, vêtements de nuit, robes, hauts, pantalons, ensembles de jogging, jeans, shorts, chemises, vêtements de bain, vestes, habits de neige, chandails, pulls d'entraînement, gilets, robes d'intérieur, caleçons longs, matériaux d'emballage, nids d'ange, costumes de transport, chemisiers, salopettes, barboteuses, culottes, culottes de propreté, slips, sous-vêtements, bas, bottillons, mitaines, chapeaux, foulards; meubles pour enfants, nommément lits d'enfant, matelas, chaises, commodes, parcs de jeu, portillons de sécurité, marchettes, sièges d'auto, chaises longues, sièges de transport, tables à langer, bureaux, armoires de rangement; articles chaussants, nommément chaussures habillées, chaussures sport, sandales, chaussures d'entraînement, pantouffles, bottes, caoutchoucs, tongs, mukluks, mocassins pour hommes, femmes et enfants; vêtements de sport, nommément costumes de ski, pantalons de ski, chaussettes de ski, mitaines, chapeaux, tuques, chandails à col roulé, plastrons, chandails, ensembles de jogging, vestes sport, vestes d'équipe, pantalons d'entraînement, pulls d'entraînement, sous-vêtements longs, chaussettes de sport; chaussures de basketball; chaussures de volleyball, escarpins, chaussures de jogging, chaussures d'aérobic, chaussures d'entraînement en parcours, chaussures de curling, chaussures de ballon balai, chaussures de golf, chaussures de baseball ou de softball, chaussures d'entraînement tout usage, chaussures à crampons, chaussures à pointes; articles de sport, nommément équipement de camping et de randonnée pédestre, nommément tentes, sacs de couchage, sacs, glacières, sacs isothermes, cruches, cantines, outres, réchauds de camping, ustensiles de cuisine, lampes de poche, trousse de premiers soins, moustiquaires, spirales à moustique, insectifuges; vélos et accessoires, nommément cadenas, béquilles, paniers, porte-bagages, rétroviseurs, bandes réfléchissantes, catadioptres; pièces de rechange pour vélos, nommément pédales, chaînes, pare-boue, roues, klaxons, phares; scooters, wagons, luges, traîneaux, toboggans, soucoupes à neige; pataugeoires, glissoires, bacs à sable, mâts à grimper, balançoires à bascule; équipement de golf, nommément bâtons, sacs, voiturettes, parapluies, balles, tés, gants; équipement de softball, nommément gants, blocs, chapeaux, casques, bâtons, balles; équipement de tennis, de badminton, de racquetball et de squash, nommément raquettes, balles, volants, presse-raquettes, housses de raquettes, chaussures; équipement de curling et de ballon balai, nommément balais, ballons, semelles de glisse, gants, grenouillères, protège-genoux, équipement d'haltérophilie, nommément ensembles de poids, barres, bancs de développé couché, planches abdominales, poids, poids pour chevilles et poignets, chaussures lestées, ceintures de plomb; vélos d'exercice, tapis roulants, simulateurs d'escalier, rameurs, poignées pour mains, extenseurs pour pectoraux, exercices

élastiques, barres de traction; équipement de hockey, nommément patins, bâtons, rondelles, casques, grilles, pantalons, gants de hockey, sacs de hockey; patins de patinage artistique, raquettes, fixations de raquette; équipement de ski, nommément skis, bâtons, fixations, bottes, cire, supports, dragonnes, housses et supports à verrouillage, sacs à skis, sacs à bottes, supports; articles de pêche, nommément cannes, moulinets, articles de pêche, boîtes à leurres, leurres, seaux de menés, hameçons, appâts, ligne de pêche, cuissardes, gilets, articles de sauvetage, loupes à poisson, nommément localisateurs de poisson par sonar, échosondeurs, articles de chasse, nommément fusils, munitions, bandes de cartouches, viseurs, lunettes de visée, étuis à armes à feu, couteaux, vestes de chasse, casquettes de chasse, appelants, pipeaux, râteliers à fusil, lunettes de tir; skis nautiques et équipement de plongée, nommément cordes pour ski nautique, gants, masques, palmes, combinaisons isothermes, tubas; équipement de tir à l'arc, nommément arcs, flèches, ficelles, carquois, gants, cibles; fers à cheval, tables de tennis de table, palettes, patins à roulettes; ballons de basketball, ballons de volleyball, ballons de football, ballons de soccer, gants de boxe, ballons de boxe, protecteurs buccaux, bandages en coton; jeux de plein air, nommément fléchettes de pelouse, tables de billard, queues de billard, craie; tableaux indicateurs, triangles, boules; jeux de palets, jeu de quilles et tables de curling, cire; fers à cheval, cerfs-volants, jeux de paddleball; véhicules d'extérieur et équipement, nommément motoneiges, pièces de motoneige, accessoires, nommément costumes de motoneige, casques, gants, visières; véhicules tout terrain et accessoires, nommément combinaisons pour véhicules tout terrain, casques, gants, visières, canots, bateaux; générateurs, pompes à eau, filtres à eau; mobilier de patio, nommément bancs, parapluies, tables, chaises de jardin, coussins de chaise, barbecues, grils; ornements de pelouse, carillons éoliens, girouettes, drapeaux, nichoirs, bains d'oiseaux; mobilier, nommément canapés, chaises, fauteuils inclinables, canapés, causeuses, commodes, meubles audio-vidéo, tables, lits, matelas, sommiers à ressorts, ensembles pour dînettes, coffres, armoires, tables de chevet, bibliothèques, armoires, porte-revues, nécessaires de toilette, étagères, bars, tabourets, paniers à linge, unités de rangement, séparations, bureaux, buffets, vaisseliers, coffres, canapés, poufs, tabourets, repose-pieds, rayons, sculptures, figurines, gravures, tapisseries, décorations murales, plaques, chevalets, corbeilles à papier, équipement de foyer, nommément foyers, poêles à bois, paniers à bois, écrans, pare-feu, boîtes, bûches, grilles, allumettes, manteaux; lampes, abat-jour, carpettes, tapis, revêtements de sol à surface dure, revêtement de sol en caoutchouc, linoléum, thibaudes, bourres de meubles, images, tables, rideaux, tentures, garnitures de fenêtres, stores, tringles à rideaux, éclairage, ampoules d'éclairage, gradateurs, ventilateurs, lustres, vases, patères, supports pour plantes, cendriers, bols, feuillage et fleurs artificiels et séchés, baromètres, thermomètres, mobiles; linge de maison et accessoires, nommément coussins, housses de matelas, surmatelas, oreillers, couvre-lits, jetés, édredons, serviettes, débarbouillettes, draps, taies d'oreiller, couvertures électriques ou non, courtrepintes, rideaux de douche, crochets, embrasses et tiges, couvre-réservoirs, chemins de table, napperons en dentelle, dessus de table protecteurs en tissu pour poêles chaudes, dessus de table protecteurs en céramique pour poêles chaudes, sacs à linge, housses d'électroménager, tabliers, gants de cuisinier, maniques, cache-théières, torchons, linges à vaisselle,

ronds de serviette et supports; articles de verrerie et ustensiles de table, nommément verres, cafetières et théières, pichets, grandes tasses, vaisselle creuse, verres à pied, sucriers et pots à lait, plats, surtout, assiettes, ensembles à mayonnaise, bols, vases, cendriers, couteaux, fourchettes, cuillères, pelles à tarte, plats de service et accessoires de service en porcelaine, en céramique et en plastique, verrerie de table, vases, coffrets à coutellerie, jarres à biscuits, salières et poivrières; accessoires de bar, nommément ensembles à punch, chopes, carafes, seaux à glace, chopes, flacons, carafes, tire-bouchons, doseurs, porte-bouteilles, accessoires de bar, verseurs, verres à mélanger, broyeurs à glace, ouvre-bouteilles et ouvre-boîtes, cuillères de bar, presse-citrons, seaux à champagne, ensembles de sous-verres, chariots et plateau de service; accessoires de cuisine, nommément pots, casseroles, bouilloires, matériel de conserverie, nommément récipients de conservation, ensembles de chaudrons, grils, poêles, passoires, étuveuses, woks, vaisselle, nommément assiettes à dîner, assiettes à salade, assiettes à pain, plats de service, bols de service, tasses à café, tasses à thé, soucoupes pour tasse de café, soucoupes pour tasse de thé, beurriers, bols à soupe, saladiers, coupes à dessert, bols à dessert, assiettes à dessert; bols, moules à tartes, plaques à biscuits, supports et moulins, brosses, sous-plats, ensembles d'ustensiles de table, râteliers à couteaux, aiguisoirs à outils de cuisine, rouleaux à pâtisserie, moulins à café, paniers, bocaux, bouteilles, couvre-plats, récipients en plastique avec couvercle, bassines à vaisselle, mélangeurs, batteurs, presse-fruits, trancheuses, peleuses, vide-pommes, outils de coupe, batteurs, passoires, spatules, pilons, louches, ustensiles de service, grille-pain, robots culinaires, cafetières, poêles à frire, gaufriers, éclateurs de maïs, sorbetières, friteuses, mijoteuses, yaourtières et cuiseurs à oeufs, rôtissoires, fournitures de fabrication de boissons, nommément cruches en verre, bouteilles en verre; tasses et cuillères à mesurer; chauffe-plats et dessous-de-plat, porte-lettres, porte-serviettes en papier, boîtes à pain, boîtes de cuisine, balais, vadrouilles, seaux, pelles à poussière, chariots de cuisine, produits d'entretien ménager, produits nettoyants pour articles de table, ustensiles de table et articles de verrerie, nommément polissoirs pour l'argenterie, tampons à laver, tampons lustreurs, tampons à récurer; appareils, nommément fours à micro-ondes, cuisinières, réfrigérateurs, congélateurs, laveuses, sécheuses, lave-vaisselle, climatiseurs, épurateurs d'air, humidificateurs, hottes à évacuation, ventilateurs d'extraction, déshumidificateurs, aspirateurs, polisseuses à planchers, shampouineuses, balais mécaniques, fers, étuveuses; produits électroniques pour la maison, nommément téléviseurs, magnétoscopes, caméras vidéo, lecteurs de disques compacts, radios, lecteurs de cassettes et de disques portatifs, radios-réveils, films préenregistrés, cassettes vierges, adaptateurs, cordons et microphones, jumelles, appareils photo et accessoires, nommément objectifs, bouchons d'objectifs, parasoleils, films, piles, posemètres, étuis, flashes, trépieds, supports, sacs, projecteurs, supports de projecteur, écrans, paniers à diapositives, trieuses, visionneuses, appareils de montage, colleuses; articles de mercerie, nommément articles de couture, de travaux à l'aiguille et d'artisanat, machines à coudre, machines à tricoter, métrage, patrons, cartes, canevas, cerceaux, nécessaires pour crochet, tapisserie à l'aiguille, petits points, broderie, fabrication de tapisserie et de carpettes; nécessaires pour la fabrication de bougies, la fabrication de lampes, la gravure, la modélisation, la sculpture, le travail des

métaux, l'artisanat du cuir, le macramé, le découpage, la confection de fleurs, l'artisanat sur verre, la confection de bijoux, la confection de joues, fil, parements de couture, métiers à tisser des tapis, métiers à courtepointes, patrons de tapis, motifs de courtepointes, crochets et oeillets, boutons-pression, élastiques, rubans en biais, dessins pour travail à l'aiguille, épingles, biais, croquets, motifs, plisseuses de pantalons, fils, fils de coton à crocheter, macarons, fermetures à glissière, aiguilles, aiguilles à tricoter, crochets à crocheter, dentelles, rubans, agrafes, rubans à mesurer, ciseaux, petites perles, mousses en plastique, peintures, raphias, brosses; produits de soins des chaussures et des vêtements, nommément nettoyants à chaussures, cirages, teintures, brosses, supports plantaires, semelles, coussins de talon et doublures, protège-bas, lacets, chausse-pieds, porte-chaussures, range-placards, équipement de cordonnier, nommément colle, clous, semelles de rechange, aiguilles, cuir; brosses à vêtements, brosses antipeluches, teintures de tissu, détachants, chiffons, produits de protection des tissus, de protection des vêtements, nommément vaporisateurs de résistance aux taches, housses à vêtements, paniers à linge, boîtes de rangement, désodorisants de placard, gants de caoutchouc et de plastique, sécheuses à bonneterie, sacs tout usage et sacs à provisions, chariots à linge, boules et flocons antimites; articles de papeterie et fournitures de bureau, nommément fournitures scolaires, nommément reliures, stylos, crayons, gommes à effacer, crayons à colorier, crayons à dessiner, colle, ruban, élastiques, trombones, agrafeuses, agrafes, règles, trousse de géométrie, perforatrices, cartouches pour stylos et crayons, peintures, pastels; articles de bureau, nommément babillards, serre-livres, plaques d'identité, chemises de classement, classeurs, sous-main, ensembles de bureau, paniers; souvenirs, nommément plaques, gravures, sculptures, nommément assiettes, soucoupes, cuillères, verres, tasses; figurines, poupées, sacs, nommément sacs à provisions, sacs à main, sacs à bandoulière, sacs de sport, sacs pour articles de voyage, ceintures, décorations murales représentant des paysages et des scènes culturelles, cartes, châles, bijoux, coiffes, mocassins, mukluks, pantoufles, paniers, totems, cuillères à thé, peintures, affiches, fanions, drapeaux, écussons; publications imprimées, nommément livres et périodiques ayant trait à l'artisanat et à la vie des populations autochtones au Canada; articles d'artisanat, nommément poterie, gravures, tissage et ponchos; dessus de table pour jeux de cartes, plateau pour échecs et jeux de dames, fournitures pour la monnaie et les timbres, nommément porte-pièces de monnaie, jeux de pièces de monnaie, cylindres à monnaie et trieuses, charnières, odontomètres, filigranosopes, chartes de couleurs, loupes; décorations de Noël, nommément arbres de Noël, supports, lumières, garnitures, ornements, décorations de maisons et de portes, cartes en boîte, bonbons; produits de tabac et articles divers, nommément cigarettes, cigares, tabac, pipes, râteliers à pipes, pots à tabac, cure-pipes, humidificateurs, fume-cigarettes et fume-cigares, étuis à cigarettes et à cigares, briquets, étuis à briquets; articles religieux, nommément chapelets, crucifix, plaques, figurines, statues, cadres, veilleuses, cloches, calendriers, bijoux; jouets pour enfants, nommément jouets de lit d'enfant, livres à colorier, livres d'activités, poupées, lits de poupée, voiturettes, vêtements de poupée, literie, jouets rembourrés, figurines d'action, personnages jouets, bâtiments jouets, bijoux, cosmétiques pour enfants, automobiles, camions, tracteurs, motos, véhicules à batterie, véhicules radiocommandés, véhicules en plastique,

jouets de construction, fusils et armes; tricycles, jouets à roues pour rouler, véhicules motorisés, chevaux à bascule, chevaux à ressorts, voitures à pédales, scooters; meubles jouets; jouets surprise, nommément consoles de jeux électroniques, jeux vidéo, manche à balai, adaptateurs, jeux de plateau; appareils d'apprentissage électroniques, nommément ordinateurs; maquettes, maquettes à assembler, articles d'artisanat, casse-tête, costumes, masques, seaux, pelles, jouets pour bac à sable, ensembles de gymnastique, jouets gonflables; jeux de cartes, fléchettes, croquignole; jouets de plage et d'eau; ensembles de train jouet, animaux de la ferme, bâtiments de ferme, appareils jouets, produits ménagers jouets, aliments jouets, boîtes à jouets; articles de quincaillerie, nommément coffres-forts, verrous, attaches, bois d'oeuvre, portes, armoires, fenêtres, boîtes à lettres, charnières, loquets, ressorts, arrêts, poignées, clous, vis, écrous, boulons, brochettes, joints, supports, crochets; matériel de garde-robe; roulettes, ciment, scellants, corde, ficelle, pivots, chevilles, douilles, interrupteurs, plaques d'interrupteurs, ruban adhésif, matériaux isolants, produits de calfeutrage, calfeutrage; matériaux à toitures, nommément papier à toiture et bordage de toit; drains et gouttières; articles de réparation de plomberie et accessoires, nommément plongeurs de toilette, joints, garnitures d'étanchéité, joints toriques, pommes de douche, bondes, crépines, nettoyants de drains; filtres de fournaise, tuyaux, ciment, carillons de porte, sonnettes de porte, avertisseurs; marteaux, ciseaux, scies, clés, pinces, perceuses, poches de coulée en glace, ponceuses, toupies, perceuses à colonne, tours, accessoires pour outils électriques, nommément mèches, étuis, supports à outils, meules, disques et coussins abrasifs, lames de scie, guides longitudinaux; courroies, poulies et clés à rochet; échelles, peinture, produits de finition du bois, produits pour préparer de la peinture et nettoyer, papier peint, vinyles autoadhésifs, carreaux, outils de peintre, nommément échelles, brosses, rouleaux, grattoirs, pulvérisateurs de peinture, blocs à poncer; axes et pilons; burettes d'huile; matériel et fournitures de ponçage et de polissage, nommément pierres à aiguiser, rouleaux abrasifs, papier de verre, toile émeri, pierres abrasives, outils d'affûtage, têtes de polissage, pieds de banc, rails de moteur, baguettes de soudage, huile de lubrification, fers à souder, coupe-verre, filières, soudeuses à arc, haches, hachettes, rabots, ensembles à fileter, jeux de clés à rochet, outils à riveter, jeux de mèches, tournevis, cisailles d'étamage, affûteuses, transplantoirs, étaux, toupies, machines à tarauder les tuyaux, manches de haches et de marteaux, tables porte-pièces et mandrins, coupe-bordures, outils de coupe, poinçons, taloches de plâtrier, extracteurs de vis, ensembles de roulement à billes, bèches tarières, boîtes à outils, armoires à outils, scies à chaîne; équipements de jardinage, nommément râteliers, pelles, bèches, binettes, fourches, cultivateurs à main, transplantoirs, cisailles, arroseurs, tondeuses à gazon, taille-bordures et taille-haies, tondeuses, wagons, brouettes, pulvérisateurs à moteur, pulvérisateurs à main, poudreuses à jardin, jardinières, graines, plantes, bulbes, tuyaux flexibles, arrosoirs, gants de jardinage, engrais, terreau, bougies et torches de jardin; accessoires de véhicules automobiles, nommément pneus, roues, enjoliveurs de roues, batteries, chargeurs de batterie, bougies d'allumage, huile, produits chimiques, nommément additifs d'essence, additifs d'huile, chaînes, lampes, appareils de chauffage, antigel, liquide pour freins, pistolets graisseurs, miroirs, housses de siège, carpettes, maillets, silencieux, filtres, housses, tachymètres; désodorisants, porte-clés, fournitures de nettoyage, nommément

laveuses à pression, shampoing pour vinyle, produits à friction, nettoyants pour vinyle, supprimeurs de goudron, nettoyants pour chrome, dégraisseurs, chamois, éponges, cirages et cirés, appareils de chauffage d'automobile, dégivreurs, solution pour le lavage de vitres, grattoirs à neige, balais-neige, cordons électriques, câbles d'appoint, caisses de camion, tapis de camion, bouteilles d'air comprimé portatives, treuils, projecteurs, compresseurs, jauges, nécessaires de réparation des pneus, couvertures d'automobile; médicaments, nommément produits biologiques, nommément vaccins, sérums et antigènes; médicaments contre la toux et le rhume, analgésiques, laxatifs, préparations pour l'estomac, nommément antiacides, vitamines, minéraux; produits facilitant les régimes alimentaires, nommément inhibiteurs d'appétit, substituts de protéine, succédanés de sucre; désinfectants, médicaments contre le pied d'athlète, remèdes pour les pieds, nommément supprimeurs de cors, rince-bouche, préparations pour prothèses dentaires, brosses de toilette, brosses à ongles et à mains, brosses à dents, étuis pour brosses à dents, miroirs portatifs, houppettes cosmétiques, poudre pour les pieds, baume pour les pieds, iode, rasoirs électriques ou non, lames de rasoir, produits de rasage, lotions de rasage, blaireaux, nécessaires de rasage, crayons hémostatiques, talc, coussinets pour oignons et cors, adoucisseurs d'eau, bonnets de douche, capuchons et couvre-chapeaux, tampons démaquillants, éponges, gouttes pour les yeux, solutions pour verres de contact, dentifrice, déodorants, couches, serviettes hygiéniques, tampons, contraceptifs, soie dentaire, sacs à glace, bouillottes, ruban adhésif, pansements, vaporisateur nasal, porte-cotons, boules d'ouate, peroxyde, astringents, crèmes et lotions hydratantes; accessoires pour animaux de compagnie, nommément aliments pour chiens, aliments pour chats, aliments pour oiseaux, aliments pour poissons, aliments pour reptiles, récipients, harnais, colliers, laisses, cages, lits, caisses à litière, litière pour chats, jouets pour animaux de compagnie, livres sur les soins pour animaux, peignes, brosses, coupe-ongles, poudres; aquariums et accessoires, nommément pompes, filtres, tuyaux, panneaux d'éclairage, gravier, végétation; aliments et épicerie, nommément craquelins, biscuits, nouilles, noix, beurre d'arachide, sauces à salade, mayonnaise, cornets de crème glacée, préparations pour boissons instantanées, gelées, confitures, marmelades, huiles alimentaires et corps gras, fruits et légumes en conserve, marinades, olives, café, thé, cacao, sucre, crème-dessert, mincemeat, succédanés de café, colorant à café, farine, levure chimique, soda, brisures pour pâtisserie, noix de coco, chocolat, guimauves, brisures, pains, biscuits secs, bagels, gâteaux, pâtisserie, tartes, beignes; plats cuisinés, nommément sandwiches, sous-marins et pizzas; confiseries, nommément bonbons, tablettes de chocolat, croustilles et bretzels, gomme; miel, levure, levure chimique, sel, moutarde, poivre, vinaigre, épices, malt, eaux minérales, eau gazeuse, boissons non alcoolisées, nommément boissons gazeuses, jus de fruits, jus de légumes, nectars, sirop; viandes, nommément viande, poisson, volaille et gibier frais, en conserve, en boîte et congelés; produits laitiers, nommément margarines, beurres, crème glacée, lait, oeufs, lait évaporé, crème, crème sure, yogourt, fromage; mélasse, céréales, nommément céréales séchées; fruits, nommément fruits séchés, fruits glacés, fruits au marasquin, fruits et légumes en conserve, en boîte, congelés et cuits, fruits et légumes frais; aliments et produits préparés, en conserve et en boîte, nommément jus de fruits en conserve et congelés, ketchup, vinaigre, soupes, viande et extrait de volaille,

mets et poissons en conserve et congelés, pâtes alimentaires, boissons gazeuses; plats cuisinés congelés, pizza, maïs éclaté. **SERVICES:** Services de grand magasin de détail; services de développement de films; services d'encaissement de chèques; services de pharmacie; distribution d'essence, vente et réparation d'automobiles. **Emploi** projeté au CANADA en liaison avec les marchandises et en liaison avec les services.

1,337,085. 2007/02/27. Andrew Alphonsa Bynoe, The Anchorage, Mullins, St Peter, BARBADOS **Representative for Service/Représentant pour Signification:** ODUTOLA PROFESSIONAL CORPORATION, 280 ALBERT STREET, SUITE 300, OTTAWA, ONTARIO, K1P5G8



4th UMPIRE Design

WARES: Paper and paper products, namely art paper, cardboard and card, newspaper, wax paper, pre-printed gloss paper, photographic paper, laminated paper, craft paper, pre-printed design paper with lamination, magazine paper, paper used for manuals, phone directory paper, tissue paper, fax paper, notebook paper, diary paper, wrapping paper, comic paper and printing paper; Cardboard and cardboard products, namely boxes, dividers for boxes, mailing tubes, cartons, containers, bags, folders, carrying cases, filing trays, cardboard cut-out figures; Printed matter in the form of pamphlets, brochures, newspaper, booklets, informational flyers, magazine inserts, newsletters, journals, magazines, posters and calendars; Books; Stationery, namely binders, crayons, envelopes, labels, erasers, folders, note pads, organizers, pens, pencils, postcards, staples, staplers, general household adhesive materials for stationary purposes or household purposes; Photographs; Instructional and teaching materials, namely work sheets, work books, posters, forms, instructional sheets, textbooks, seminar notes, brochures, booklets; Educational materials, namely text books, work books, teachers guides; Clothing, namely athletic, baby, business attire, casual, children's, formal wear, golf wear, gym, infant, loungewear, maternity, outdoor winter, protective, rainwear, ski-wear, sleepwear, sports, undergarments, headwear, namely, bandanas, caps, hats, visors, headbands, berets, earmuffs, toques, and footwear, namely athletic, beach, casual, children's, evening, exercise, fishing, golf, infant, orthopedic, outdoor winter, protective, rain and ski. **SERVICES:** Educational services, namely providing of training in the field of entertainment, sporting and cultural activities namely by conducting lectures, seminars, conferences, organizing sporting events, cultural events, arts events, festivals and exhibitions. **Proposed Use** in CANADA on wares and on services.

Dessin "4th UMPIRE"

MARCHANDISES: Papier et articles en papier, notamment papier, carton et papier-carton pour artiste, journal, papier ciré, papier brillant pré-imprimé, papier photographique, papier laminé, papier kraft, papier à dessin préimprimé et laminé, papier pour magazines, papier pour manuels, papier pour annuaire téléphonique, papier-mouchoir, papier pour télécopieur, papier de cahiers, papier pour agenda, papier d'emballage, papier pour bandes dessinées et papier d'impression; carton et articles en carton, notamment boîtes, séparateurs pour boîtes, tubes d'expédition, cartons, contenants, sacs, chemises de classement, étuis de transport, plateaux de classement, personnages à découper en carton; imprimés sous forme de brochures, dépliants, journal, livrets, prospectus d'information, encarts de magazine, bulletins, revues, magazines, affiches et calendriers; livres; articles de papeterie, notamment reliures, crayons à dessiner, enveloppes, étiquettes, gommages à effacer, chemises de classement, blocs-notes, serviettes range-tout, stylos, crayons, cartes postales, agrafes, agrafeuses, adhésifs à usage général pour la maison ou le bureau; photos; matériel éducatif, notamment feuilles de travail, cahiers d'exercices, affiches, formulaires, feuillets d'instruction, manuels, notes de séminaire, brochures, livrets; matériel éducatif, notamment livres de cours, cahiers d'exercices, guides d'enseignant; vêtements, notamment vêtements d'athlétisme, vêtements pour bébés, costumes, vêtements tout-aller, vêtements pour enfants, tenues de cérémonie, vêtements de golf, vêtements de gymnastique, vêtements pour nourrissons, vêtements de détente, vêtements de maternité, vêtements d'extérieur pour l'hiver, vêtements de protection, vêtements imperméables, vêtements de ski, vêtements de nuit, vêtements de sport, vêtements de dessous, couvre-chefs, notamment bandanas, casquettes, chapeaux, visières, bandeaux, bérets, cache-oreilles, tuques et articles chaussants, notamment articles chaussants d'athlétisme, articles chaussants de plage, articles chaussants tout-aller, articles chaussants pour enfants, articles chaussants de soirée, articles chaussants d'exercice, articles chaussants de pêche, articles chaussants de golf, articles chaussants pour nourrissons, articles chaussants orthopédiques, articles chaussants d'extérieur pour l'hiver, articles chaussants de protection, articles chaussants de pluie et articles chaussants de ski. **SERVICES:** Services éducatifs, notamment offre de formation dans les domaines du divertissement, du sport et des activités culturelles, notamment par la tenue d'exposés, de séminaires, de conférences, organisation de manifestations sportives, d'événements culturels, d'événements artistiques, de festivals et d'expositions. **Emploi** projeté au CANADA en liaison avec les marchandises et en liaison avec les services.

1,337,915. 2007/02/27. CINVENTION AG, Rheingaustrasse 190-196, 65203 Wiesbaden, GERMANY **Representative for Service/Représentant pour Signification:** BORDEN LADNER GERVAIS LLP, SCOTIA PLAZA, 40 KING STREET WEST, TORONTO, ONTARIO, M5H3Y4

STENT OF THE ART

WARES: (1) Pharmaceutical and veterinary products namely grafts and stents of all types comprising living tissue, enzymes, antibodies, growth factors or pharmaceutical agents for tissue replacement, treatment of organs or supporting organ functions.

(2) Surgical medical, dental and veterinary apparatus and instruments, namely catheter; intracardiac catheter, medical surgical and orthopaedic implants namely vascular endoprosthesis, stents of all types for support or extension of blood vascular, biocompatibly coated stents, stents eluting pharmaceutical agents, stents containing markers; artificial limbs, eyes and teeth, namely hip joints, knee joints, elbow joints, shoulder joints, wrist and finger joints, ankle and toe joints and dental protheses; orthopaedic articles namely orthopaedic fixation tools, screws, nails and plates; suture material.
SERVICES: Scientific research and technological services for others in the field of biological process technology namely for development of materials, coatings, coating technologies and marking technologies for biocompatibly coated stents, stents eluting pharmaceutical agents, stents containing markers.
Priority Filing Date: October 31, 2006, Country: GERMANY, Application No: 306 66 717.7/10 in association with the same kind of wares and in association with the same kind of services.
Used in GERMANY on wares and on services. **Registered** in or for GERMANY on February 19, 2007 under No. 30666717 on wares and on services. **Proposed** Use in CANADA on wares and on services.

MARCHANDISES: (1) Produits pharmaceutiques et vétérinaires, notamment greffons et endoprothèses vasculaires en tous genres, y compris tissus vivants, enzymes, anticorps, facteurs de croissance ou agents pharmaceutiques pour le remplacement des tissus, le traitement des organes ou le soutien des fonctions des organes. (2) Appareils et instruments chirurgicaux médicaux, dentaires et vétérinaires, notamment cathéter; cathéters intracardiaques, implants médicaux chirurgicaux et orthopédiques, notamment endoprothèses vasculaires, endoprothèses en tous genre pour le soutien ou l'extension de vaisseaux sanguins, endoprothèses vasculaires à enrobage biocompatible, endoprothèses vasculaires à élution d'agents pharmaceutiques, endoprothèses vasculaires avec marqueurs; membres, yeux et dents artificiels, notamment articulations de la hanche, articulations du genou, articulations du coude, articulations de l'épaule, articulations du poignet et du doigt, articulations de la cheville et de l'orteil et prothèses dentaires; articles orthopédiques, notamment outils de fixation d'articles orthopédiques, vis, clous et plaques; matériel de suture.
SERVICES: Services de recherche scientifique et services technologiques pour des tiers dans le domaine des technologies de processus biologiques, notamment pour le développement de matériaux, de revêtements, de technologies de revêtement et de technologies de marquage pour endoprothèses vasculaires à enrobage biocompatible, endoprothèses vasculaires à élution d'agents pharmaceutiques, endoprothèses vasculaires contenant des marqueurs. **Date** de priorité de production: 31 octobre 2006, pays: ALLEMAGNE, demande no: 306 66 717.7/10 en liaison avec le même genre de marchandises et en liaison avec le même genre de services. **Employée:** ALLEMAGNE en liaison avec les marchandises et en liaison avec les services. **Enregistrée** dans ou pour ALLEMAGNE le 19 février 2007 sous le No. 30666717 en liaison avec les marchandises et en liaison avec les services. **Emploi** projeté au CANADA en liaison avec les marchandises et en liaison avec les services.

1,338,084. 2007/03/06. Fytokem Products Inc., 101-110 Research Drive, Saskatoon, SASKATCHEWAN S7N 3R3

CornuShield

WARES: Plant extracts of *Cornus stolonifera*, commonly known as Red Osier Dogwood, used as active ingredients in the formulation of topically applied finished products for the personal care, cosmetic and pharmaceutical industries. **Used** in CANADA since March 02, 2007 on wares.

MARCHANDISES: Extraits de *Cornus stolonifera*, communément appelé cornouiller stolonifère, utilisés comme ingrédients actifs dans la préparation de produits finis à application topique pour les industries des produits de soins personnels, des cosmétiques et des produits pharmaceutiques. **Employée** au CANADA depuis 02 mars 2007 en liaison avec les marchandises.

1,338,396. 2007/03/08. Airtac Enterprise Co., Ltd., No. 13, Ho-Ping Road, Pan-Chiao City, Taipei Hsien, TAIWAN
Representative for Service/Représentant pour Signification: MOFFAT & CO., 1200-427 LAURIER AVENUE WEST, P.O. BOX 2088, STATION D, OTTAWA, ONTARIO, K1P5W3

ATC

Consent from the "Applied Science Technologists And Technicians of British Columbia" is of record.

WARES: Industrial machine parts, namely, cylinders actuated by pneumatic fluid, cylinders actuated by hydraulic fluid, pneumatic valves, pneumatic filters, pneumatic regulators and pneumatic lubricators. **Proposed** Use in CANADA on wares.

Le consentement de l'Applied Science Technologists And Technicians of British Columbia a été déposé.

MARCHANDISES: Pièces de machines industrielles, notamment cylindres à activation pneumatique, cylindres à activation hydraulique, valves pneumatiques, filtres pneumatiques, régulateurs pneumatiques et lubrificateurs pneumatiques. **Emploi** projeté au CANADA en liaison avec les marchandises.

1,338,744. 2007/03/09. CallSource, Inc., a California corporation, 31280 Oak Crest Drive, Suite No. 3, Westlake Village, California 91361, UNITED STATES OF AMERICA
Representative for Service/Représentant pour Signification: RIDOUT & MAYBEE LLP, 225 King Street West, 10th Floor, TORONTO, ONTARIO, M5V3M2

CALLTRACK

SERVICES: Service which provides information to a customer about incoming telephone calls to that customer, namely services which identify the source of marketing that generates each call to a business and quantifies and compares the effectiveness of various marketing media and marketing messages, and further includes information about the caller, the caller's name, address and telephone number, the date, time

and duration of the call. **Used** in CANADA since at least as early as September 03, 2003 on services. **Used** in UNITED STATES OF AMERICA on services. **Registered** in or for UNITED STATES OF AMERICA on October 02, 2007 under No. 3,300,484 on services.

SERVICES: Services qui donnent des informations au client sur les appels qu'il reçoit, nommément services qui identifient la source marketing à l'origine de tous les appels à une entreprise, qui évaluent et comparent l'efficacité des différents médias et messages marketing et qui donnent des informations sur l'appelant, le nom de l'appelant, son adresse et son numéro de téléphone, la date, l'heure et la durée de l'appel. **Employée** au CANADA depuis au moins aussi tôt que le 03 septembre 2003 en liaison avec les services. **Employée:** ÉTATS-UNIS D'AMÉRIQUE en liaison avec les services. **Enregistrée** dans ou pour ÉTATS-UNIS D'AMÉRIQUE le 02 octobre 2007 sous le No. 3,300,484 en liaison avec les services.

1,338,927. 2007/03/12. Zapfat Pty Ltd., PO Box 170, Richmond, Victoria, 3121, AUSTRALIA **Representative for Service/Représentant pour Signification:** BLAKE, CASSELS & GRAYDON LLP, INTELLECTUAL PROPERTY GROUP, COMMERCE COURT WEST, 28TH FLOOR, 199 BAY STREET, TORONTO, ONTARIO, M5L1A9

THE BEST WAY TO GET RID OF FAT IS TO ZAP IT

SERVICES: medical services namely procedure for the reduction of fat by radio frequency controlled volumetric heating and/or ultrasound; massage; information advisory and consultancy in relation to the aforementioned services; beauty services namely procedure for the reduction of fat by radio frequency controlled volumetric heating and/or ultrasound; information advisory and consultancy in relation to the aforementioned services. **Priority** Filing Date: December 22, 2006, Country: AUSTRALIA, Application No: 1153777 in association with the same kind of services. **Used** in AUSTRALIA on services. **Registered** in or for AUSTRALIA on December 22, 2006 under No. 1153777 on services. **Proposed** Use in CANADA on services.

SERVICES: Services médicaux, nommément procédé de réduction des tissus adipeux par chauffage volumétrique radiocommandé et/ou par ultrasons; massage; information et conseils ayant trait aux services susmentionnés; services de beauté, nommément procédé de réduction des tissus adipeux par le chauffage volumétrique radiocommandé et/ou par ultrasons; information et conseils ayant trait aux services susmentionnés. **Date** de priorité de production: 22 décembre 2006, pays: AUSTRALIE, demande no: 1153777 en liaison avec le même genre de services. **Employée:** AUSTRALIE en liaison avec les services. **Enregistrée** dans ou pour AUSTRALIE le 22 décembre 2006 sous le No. 1153777 en liaison avec les services. **Emploi** projeté au CANADA en liaison avec les services.

1,338,943. 2007/03/12. Primavera Technologies, Inc., 103 Foulk Road, Suite 202, Wilmington, DE 19083, UNITED STATES OF AMERICA **Representative for Service/Représentant pour Signification:** SMART & BIGGAR, 438 UNIVERSITY AVENUE, SUITE 1500, BOX 111, TORONTO, ONTARIO, M5G2K8



The translation provided by the applicant of the Italian word(s) PRIMAVERA is "spring time".

SERVICES: Education services, namely offering seminars and training programs in the field of project management and the use of project management software; computer consulting services in the field of project management; providing on-line information on the subject of project management and the use of project management software. **Priority** Filing Date: November 07, 2006, Country: UNITED STATES OF AMERICA, Application No: 76/668,675 in association with the same kind of services. **Used** in UNITED STATES OF AMERICA on services. **Registered** in or for UNITED STATES OF AMERICA on May 20, 2008 under No. 3,431,774 on services. **Proposed** Use in CANADA on services.

Selon le requérant, la traduction anglaise du mot italien PRIMAVERA est « spring time ».

SERVICES: Services de formation, nommément conférences et programmes de formation sur la gestion de projets et l'utilisation de logiciels de gestion de projets; services de conseil en informatique dans le domaine de la gestion de projets; diffusion d'information en ligne sur la gestion de projets et l'utilisation de logiciels de gestion de projets. **Date** de priorité de production: 07 novembre 2006, pays: ÉTATS-UNIS D'AMÉRIQUE, demande no: 76/668,675 en liaison avec le même genre de services. **Employée:** ÉTATS-UNIS D'AMÉRIQUE en liaison avec les services. **Enregistrée** dans ou pour ÉTATS-UNIS D'AMÉRIQUE le 20 mai 2008 sous le No. 3,431,774 en liaison avec les services. **Emploi** projeté au CANADA en liaison avec les services.

1,339,974. 2007/03/07. WWF - World Wide Fund for Nature (formerly World Wildlife Fund) and BioRegional Development Group, a joint venture, Avenue du Mont-Blanc, CH-1196 Gland, SWITZERLAND **Representative for Service/Représentant pour Signification:** SIM & MCBURNEY, 330 UNIVERSITY AVENUE, 6TH FLOOR, TORONTO, ONTARIO, M5G1R7

ONE PLANET LIVING

SERVICES: (1) Advice regarding environmental issues in relation to building and construction work. (2) Environmental and sustainability design and consultancy; building and property design and consultancy; building construction including repair and installation services therefore relating to energy efficiency and consultancy relating thereto. (3) Education relating to nature and environmental issues, conservation, ecological sustainability and ecological footprint reduction; organization of seminars, conferences, symposiums, workshops, meetings and discussion groups relating to nature and environmental issues,

conservation, ecological sustainability and ecological footprint reduction; on-line publication of books, printed publications, publicity and advertising materials about nature and the environment, conservation, ecological sustainability and footprint reduction; publication of books, printed publications, publicity and advertising materials about nature and the environment, conservation, ecological sustainability and footprint reduction; production of television and radio programmes, films and videos all relating to nature and the environment, conservation, ecological sustainability and ecological footprint reduction; consultancy, information and advisory services relating to all the aforesaid services. (4) Scientific and technological design and research services relating to the environment, conservation, ecological sustainability and footprint reduction; environmental and sustainability research; Environmental services and consultancy in the field of sustainable living and infrastructure development and the provision of information in the field of environmental issues; political lobbying services in the field of environment, conservation and ecological sustainability. **Used** in CANADA since at least as early as June 2006 on services (1). **Proposed** Use in CANADA on services (2), (3), (4).

SERVICES: (1) Services de conseil concernant les questions environnementales ayant trait à la construction et aux travaux de construction. (2) Services de conception et de conseil en matière d'environnement et de durabilité; services de conception et de conseil en matière de bâtiments et de propriétés; construction de bâtiments, y compris services de réparation et d'installation connexes relatifs à l'efficacité énergétique ainsi que conseils connexes. (3) Services éducatifs ayant trait à la nature et aux enjeux environnementaux, à la conservation, à la durabilité et à la réduction de l'empreinte écologique; organisation de séminaires, de conférences, de symposiums, d'ateliers, de réunions et de groupes de discussion ayant trait à la nature et aux enjeux environnementaux, à la conservation, à la durabilité et à la réduction de l'empreinte écologique; publication en ligne de livres, de publications et de matériel publicitaire sur la nature et l'environnement, la conservation, la durabilité et la réduction de l'empreinte écologique; publication de livres, de publications imprimées et de matériel publicitaire sur la nature et l'environnement, la conservation, la durabilité et la réduction de l'empreinte écologique; production d'émissions de télévision et de radio, de films et de vidéos ayant tous trait à la nature et à l'environnement, à la conservation, à la durabilité et à la réduction de l'empreinte écologique; services de conseil et d'information liés à tous les services susmentionnés. (4) Services de conception et de recherche scientifiques et technologiques ayant trait à l'environnement, à la conservation, à la durabilité et à la réduction de l'empreinte écologique; recherche en environnement et en durabilité; services environnementaux et services de conseil dans le domaine des habitudes de vie et du développement d'infrastructures durables ainsi que diffusion d'information dans le domaine des enjeux environnementaux; services de pressions politiques dans le domaine de l'environnement, de la conservation et de la durabilité. **Employée** au CANADA depuis au moins aussi tôt que juin 2006 en liaison avec les services (1). **Emploi** projeté au CANADA en liaison avec les services (2), (3), (4).

1,340,297. 2007/03/21. BAYER AKTIENGESELLSCHAFT, BBS, Q-26, D-51368 Leverkusen, GERMANY **Representative for Service/Représentant pour Signification:** FETHERSTONHAUGH & CO., SUITE 900, 55 METCALFE STREET, P.O. BOX 2999, STATION D, OTTAWA, ONTARIO, K1P5Y6

BAYINK

WARES: Electrographic and semi-electrographic ink; plastics in extruded form for use in manufacture; plastic film other than for wrapping. **Proposed** Use in CANADA on wares.

MARCHANDISES: Encres électrographiques et semi-électrographiques; plastiques extrudés destinés à la fabrication; film plastique non conçu pour l'emballage. **Emploi** projeté au CANADA en liaison avec les marchandises.

1,342,822. 2007/04/10. Cordis Corporation, 14201 N.W. 60th Avenue, Miami Lakes, Florida 33014, UNITED STATES OF AMERICA **Representative for Service/Représentant pour Signification:** SHAPIRO COHEN, Suite 200, 411 Legget Drive, P.O. Box 13002, Ottawa, ONTARIO, K2K3C9

BRITEMAX

WARES: (1) Medical devices, namely, medical catheters and sheath introducers, and related parts and fittings therefor. (2) Sheath introducers for use with medical catheters. **Used** in UNITED STATES OF AMERICA on wares (1). **Registered** in or for UNITED STATES OF AMERICA on June 10, 2003 under No. 2,725,019 on wares (1). **Proposed** Use in CANADA on wares (2).

MARCHANDISES: (1) Dispositifs médicaux, nommément cathéters médicaux et introducteurs de gaine, ainsi que pièces et accessoires connexes. (2) Introducteurs de gaine pour utilisation avec des cathéters médicaux. **Employée:** ÉTATS-UNIS D'AMÉRIQUE en liaison avec les marchandises (1). **Enregistrée** dans ou pour ÉTATS-UNIS D'AMÉRIQUE le 10 juin 2003 sous le No. 2,725,019 en liaison avec les marchandises (1). **Emploi** projeté au CANADA en liaison avec les marchandises (2).

1,343,180. 2007/04/12. Diversified Staffing Services Ltd., 100, 805-5th Ave. S.W., Calgary, ALBERTA T2P 0N6 **Representative for Service/Représentant pour Signification:** GOWLING LAFLEUR HENDERSON LLP, SUITE 1400, 700 - 2ND STREET, S.W., CALGARY, ALBERTA, T2P4V5



FINANCIAL STAFFING SOLUTIONS

SERVICES: (1) Temporary and permanent personnel placement services for the financial and accounting industries. (2) Contract hiring of personnel for the financial and accounting industries. **Used** in CANADA since December 2003 on services.

SERVICES: (1) Services de placement de personnel temporaire et permanent pour les industries de la finance et de la

comptabilité. (2) Embauche de personnel à contrats pour les industries de la finance et de la comptabilité. **Employée** au CANADA depuis décembre 2003 en liaison avec les services.

1,343,181. 2007/04/12. Diversified Staffing Services Ltd., 100, 805-5th Ave. S.W., Calgary, ALBERTA T2P 0N6
Representative for Service/Représentant pour Signification: GOWLING LAFLEUR HENDERSON LLP, SUITE 1400, 700 - 2ND STREET, S.W., CALGARY, ALBERTA, T2P4V5



SERVICES: (1) Temporary and permanent personnel placement services. (2) Contract hiring of personnel. **Used** in CANADA since January 2004 on services.

SERVICES: (1) Services de placement de personnel temporaire et permanent. (2) Embauche de personnel à contrats. **Employée** au CANADA depuis janvier 2004 en liaison avec les services.

1,343,556. 2007/04/16. Big Red Frog Limited, Dorey Court, Admiral Park, St. Peter Port, Guernsey, GY1 3BG, CHANNEL ISLANDS **Representative for Service/Représentant pour Signification:** BLAKE, CASSELS & GRAYDON LLP, INTELLECTUAL PROPERTY GROUP, COMMERCE COURT WEST, 28TH FLOOR, 199 BAY STREET, TORONTO, ONTARIO, M5L1A9



WARES: Electronic entertainment apparatus, namely computer programs and games, amusement arcade machines; interactive video and computer games; computer programs featuring animated cartoons, pre-recorded games, graphics, interactive programs, music, songs, plays and dialogue in the fields of education, recreation, entertainment or health and fitness; pre-recorded DVDs, compact discs (audio-video), optical discs (audio-video), video and computer game cartridges, cassettes and tapes for use with computers or electronic amusement apparatus; sound recordings; video recordings; electronic publications, namely periodicals, instructional manuals and educational materials in the field of education, recreation, entertainment, health and fitness; animated cartoons in computer programs or pre-recorded on film; protective helmets for sports; sunglasses; printed matter, namely periodicals, instructional manuals and educational materials, namely books, journals, brochures and printed information sheets in the fields of education, recreation, entertainment, health and fitness; stationery, namely writing and drawing instruments, erasers, writing paper, envelopes, folders, document wallets; posters; trading cards; comic strips; stickers; calendars; diaries; notebooks; address books; song books; activity books; albums

for photos, stamps or cards. **SERVICES:** Entertainment services, namely electronic games, online electronic games, interactive computer games; organization of competitions for education or entertainment, namely prize give-aways and game shows via television, radio or global computer network; webisodes; amusement arcade services; providing television and radio programs; arranging and presenting live and pre-recorded performances and plays; production and presentation of television programs; distribution of television programs for others; rental of television programs that are pre-recorded on video cassette and video discs; production and presentation of motion picture films; distribution of motion picture films for others; rental of motion picture films; production and presentation of sound and video recordings; distribution of sound and video recordings for others; rental of sound and video recordings; arranging and conducting training workshops, namely interactive presentation or demonstration, discussion group, course or series of meetings; arranging and providing recreational activities, namely organized sports, community projects and outdoor or indoor leisure activities; arranging and conducting exhibitions, namely displays, demonstrations or fairs for educational, training and entertainment purposes; conducting fitness and exercise classes or clinics; provision of physical fitness education and instruction; provision of dietary and health education services; provision of information online in relation to education and entertainment; publication of magazines and periodicals; publication of educational materials; electronic publication of information, namely periodicals, instructional manuals and educational materials in the field of education, recreation, entertainment or health and fitness; provision of studio recording facilities. **Priority** Filing Date: October 18, 2006, Country: UNITED KINGDOM, Application No: 2435855 in association with the same kind of wares and in association with the same kind of services. **Proposed** Use in CANADA on wares and on services.

MARCHANDISES: Appareils de divertissement électroniques, notamment programmes et jeux informatiques, machines de salles d'arcade; jeux vidéo et jeux informatiques interactifs; programmes informatiques contenant des dessins animés, des jeux préenregistrés, des images, des programmes interactifs, de la musique, des chansons, des pièces de théâtre et des dialogues dans le domaine de l'éducation, des loisirs, du divertissement ou de la santé et de la bonne condition physique; DVD préenregistrés, disques compacts (audio-vidéo), disques optiques (audio-vidéo), cartouches, cassettes et bandes de jeux vidéo et informatiques pour utilisation avec ordinateurs ou appareils de divertissement électroniques; enregistrements sonores; enregistrements vidéo; publications électroniques, notamment périodiques, manuels et matériel éducatif dans le domaine de l'éducation, des loisirs, du divertissement, de la santé et la bonne condition physique; dessins animés dans des programmes informatiques ou préenregistrés sur films; casques de sport; lunettes de soleil; imprimés, notamment périodiques, manuels et matériel éducatif, notamment livres, revues, brochures et feuilles d'information imprimées dans les domaines de l'éducation, des loisirs, du divertissement, de la santé et la bonne condition physique; articles de papeterie, notamment instruments d'écriture et de dessin, gommes à effacer, papier à lettres, enveloppes, chemises de classement, porte-documents; affiches; cartes à collectionner; bandes dessinées; autocollants; calendriers; agendas; carnets; carnets d'adresses; livres de

chansons; livres d'activités; albums pour photos, timbres ou cartes. **SERVICES:** Services de divertissement, notamment jeux électroniques, jeux électroniques en ligne, jeux interactifs sur ordinateur; organisation de concours à des fins éducatives ou de divertissement, notamment remises de cadeaux promotionnels et jeux-questionnaires au moyen de la télévision, de la radio ou d'un réseau informatique mondial; épisodes Web; services de salle de jeux électroniques; diffusion d'émissions de télévision et de radio; organisation et présentation de représentations et de pièces de théâtre en direct et préenregistrées; production et présentation d'émissions de télévision; distribution d'émissions de télévision pour des tiers; location d'émissions de télévision préenregistrées sur des cassettes vidéo et des vidéodisques; production et présentation de films; distribution de films pour des tiers; location de films cinématographiques; production et présentation d'enregistrements sonores et vidéo; distribution d'enregistrements sonores et vidéo pour des tiers; location d'enregistrements sonores et vidéo; organisation et tenue d'ateliers de formation, notamment présentation ou démonstration interactive, groupes de discussion, cours ou série de réunions; organisation et offre d'activités récréatives, notamment sports organisés, projets communautaires et activités de loisirs intérieures et extérieures; organisation et tenue d'expositions, notamment salons, démonstrations ou foires à des fins pédagogiques, de formation et de divertissement; tenue de cours théoriques et pratiques d'exercice et de conditionnement physique; offre d'éducation et d'enseignement en matière de bonne condition physique; offre de services d'éducation en matière de nutrition et de santé; offre d'information en ligne ayant trait à l'éducation et au divertissement; publication de magazines et de périodiques; publication de documents didactiques; publication électronique de renseignements, notamment périodiques, manuels et matériel éducatif dans le domaine de l'éducation, des loisirs, du divertissement ou de la santé et la bonne condition physique; offre d'installation d'enregistrement en studio. **Date** de priorité de production: 18 octobre 2006, pays: ROYAUME-UNI, demande no: 2435855 en liaison avec le même genre de marchandises et en liaison avec le même genre de services. **Emploi** projeté au CANADA en liaison avec les marchandises et en liaison avec les services.

1,343,557. 2007/04/16. Big Red Frog Limited, Dorey Court, Admiral Park, St. Peter Port, Guernsey, GY1 3BG, CHANNEL ISLANDS **Representative for Service/Représentant pour Signification:** BLAKE, CASSELS & GRAYDON LLP, INTELLECTUAL PROPERTY GROUP, COMMERCE COURT WEST, 28TH FLOOR, 199 BAY STREET, TORONTO, ONTARIO, M5L1A9



WARES: Electronic entertainment apparatus, namely computer programs and games, amusement arcade machines; interactive video and computer games; computer programs featuring animated cartoons, pre-recorded games, graphics, interactive programs, music, songs, plays and dialogue in the fields of education, recreation, entertainment or health and fitness; pre-recorded DVDs, compact discs (audio-visual), optical discs (audio-visual), video and computer game cartridges, cassettes and tapes for use with computers or electronic amusement apparatus; sound recordings; video recordings; electronic publications, namely periodicals, instructional manuals and educational materials in the field of education, recreation, entertainment, health and fitness; animated cartoons (audio-visual); protective helmets for sports; sunglasses; printed matter, namely periodicals, instructional manuals and educational materials, namely books, journals, brochures and printed information sheets in the fields of education, recreation, entertainment, health and fitness; stationery, namely writing and drawing instruments, erasers, writing paper, envelopes, folders, document wallets; posters; trading cards; comic strips; stickers; calendars; diaries; notebooks; address books; song books; activity books; albums for photos, stamps or cards. **SERVICES:** Entertainment services, namely electronic games, online electronic games, interactive computer games; organization of competitions for education or entertainment, namely prize giveaways and game shows via television, radio or global computer network; webisodes; amusement arcade services; providing television and radio programs; arranging and presenting live and pre-recorded performances and plays; production and presentation of television programs; distribution of television programs for others; rental of television programs that are pre-recorded on video cassette and video discs; production and presentation of motion picture films; distribution of motion picture films for others; rental of motion picture films; production and presentation of sound and video recordings; distribution of sound and video recordings for others; rental of sound and video recordings; arranging and conducting training workshops, namely interactive presentation or demonstration, discussion group, course or series of meetings; arranging and providing recreational activities, namely organized sports, community projects and outdoor or indoor leisure activities; arranging and conducting exhibitions, namely displays, demonstrations or fairs for educational, training and entertainment purposes; conducting fitness and exercise classes or clinics; provision of physical fitness education and instruction; provision of dietary and health education services; provision of information online in relation to education and entertainment; publication of magazines and periodicals; publication of educational materials; electronic publication of information, namely periodicals, instructional manuals and educational materials in the field of education, recreation, entertainment or health and fitness; provision of studio recording facilities. **Priority** Filing Date: October 18, 2006, Country: UNITED KINGDOM, Application No: 2435854 in association with the same kind of wares and in association with the same kind of services. **Proposed** Use in CANADA on wares and on services.

MARCHANDISES: Appareils de divertissement électroniques, notamment programmes et jeux informatiques, machines de salles d'arcade; jeux vidéo et jeux informatiques interactifs; programmes informatiques contenant des dessins animés, des jeux préenregistrés, des images, des programmes interactifs, de

la musique, des chansons, des pièces de théâtre et des dialogues dans le domaine de l'éducation, des loisirs, du divertissement ou de la santé ainsi que de la bonne condition physique; DVD préenregistrés, disques compacts (audio-visuels), disques optiques (audio-visuels), cartouches, cassettes et bandes de jeux vidéo et informatiques pour utilisation avec des ordinateurs ou des appareils de divertissement électroniques; enregistrements sonores; enregistrements vidéo; publications électroniques, notamment périodiques, manuels et matériel éducatif dans le domaine de l'éducation, des loisirs, du divertissement, de la santé et la bonne condition physique; dessins animés (audio-visuels); casques de sport; lunettes de soleil; imprimés, notamment périodiques, manuels et matériel éducatif, notamment livres, revues, brochures et feuilles d'information imprimées dans les domaines de l'éducation, des loisirs, du divertissement, de la santé et la bonne condition physique; articles de papeterie, notamment instruments d'écriture et de dessin, gommes à effacer, papier à lettres, enveloppes, chemises de classement, porte-documents; affiches; cartes à collectionner; bandes dessinées; autocollants; calendriers; agendas; carnets; carnets d'adresses; livres de chansons; livres d'activités; albums pour photos, timbres ou cartes. **SERVICES:** Services de divertissement, notamment jeux électroniques, jeux électroniques en ligne, jeux interactifs sur ordinateur; organisation de concours à des fins éducatives ou récréatives, notamment remises de cadeaux promotionnels et jeux-questionnaires au moyen de la télévision, de la radio ou d'un réseau informatique mondial; épisodes Web; services de salle de jeux électroniques; diffusion d'émissions de télévision et de radio; organisation et présentation de représentations et de pièces de théâtre en direct et préenregistrées; production et présentation d'émissions de télévision; distribution d'émissions de télévision pour des tiers; location d'émissions de télévision préenregistrées sur des cassettes vidéo et des disques vidéo; production et présentation de films; distribution de films pour des tiers; location de films cinématographiques; production et présentation d'enregistrements sonores et vidéo; distribution d'enregistrements sonores et vidéo pour des tiers; location d'enregistrements sonores et vidéo; organisation et tenue d'ateliers de formation, notamment présentation ou démonstration interactive, groupes de discussion, cours ou série de réunions; organisation et offre d'activités récréatives, notamment sports organisés, projets communautaires ainsi qu'activités de loisirs intérieures et extérieures; organisation et tenue d'expositions, notamment salons, démonstrations ou foires à des fins d'éducation, de formation et de divertissement; tenue de cours théoriques ainsi que pratiques d'exercice et de conditionnement physique; offre d'éducation et d'enseignement en matière de bonne condition physique; offre de services d'éducation en matière de nutrition et de santé; offre d'information en ligne ayant trait à l'éducation et au divertissement; publication de magazines et de périodiques; publication de documents didactiques; publication électronique de renseignements, notamment périodiques, manuels et matériel éducatif dans le domaine de l'éducation, des loisirs, du divertissement ou de la santé et de la bonne condition physique; offre d'installations d'enregistrement en studio. **Date** de priorité de production: 18 octobre 2006, pays: ROYAUME-UNI, demande no: 2435854 en liaison avec le même genre de marchandises et en liaison avec le même genre de services. **Emploi** projeté au CANADA en liaison avec les marchandises et en liaison avec les services.

1,343,922. 2007/04/18. 1388121 Ontario Inc., 99 Blue Jays Way, Suite 300, Toronto, ONTARIO M5V 9G9 **Representative for Service/Représentant pour Signification:** GOWLING LAFLEUR HENDERSON LLP, SUITE 2600, 160 ELGIN STREET, OTTAWA, ONTARIO, K1P1C3

HOME TEAM

WARES: Printed publications, namely, newsletters and brochures; newspapers; magazines; downloadable electronic publications, namely, newsletters, brochures, newspapers, magazines; casual clothing. **SERVICES:** Media services, namely, providing access to news, current events, entertainment, popular culture, sports content, music and pictures via web sites, electronic publications and wireless communications devices, namely, cellular phones, PDAs and hand-held computers. **Proposed Use** in CANADA on wares and on services.

MARCHANDISES: Publications imprimées, notamment bulletins d'information et brochures; journaux; magazines; publications électroniques téléchargeables, notamment cyberlettres, brochures, journaux, magazines; vêtements tout-aller. **SERVICES:** Services médiatiques, notamment offre d'accès aux nouvelles, aux actualités, au divertissement, au contenu de culture populaire, au contenu sportif, à la musique et aux images au moyen de sites Web, de publications électroniques et d'appareils de communication sans fil, notamment téléphones cellulaires, ANP et ordinateurs de poche. **Emploi** projeté au CANADA en liaison avec les marchandises et en liaison avec les services.

1,344,524. 2007/04/23. Rautaruukki Oyj, a legal entity, Suolakivenkatu 1, 00810 Helsinki, FINLAND **Representative for Service/Représentant pour Signification:** ODUTOLA PROFESSIONAL CORPORATION, 280 ALBERT STREET, SUITE 300, OTTAWA, ONTARIO, K1P5G8

RUUKKI

WARES: (1) Machines and machine tools for machines used to handle lumber, paper and paperboard, cardboard, construction materials, mining and oil drilling equipment, namely, booms, boom frames and enclosures, namely, metal enclosure shrouding for machines, mobile cranes and grapples, hydraulic rock hammers, compressors for machines, hydraulic hoists, transmission components, namely gears for machines, gear boxes for other than land vehicles, frames, plates, flanges and gear housing plates, flanges and gear housings for other than land vehicles; Data processing equipment and accessories, namely computers, computer monitors, computer peripherals and computer software for use in operating, monitoring and controlling vehicles, tractors, forest machines, mining machines, oil drilling rigs and wind power plants, keyboards, computer joysticks, printed circuit boards and operator modules for operating, monitoring and controlling vehicles, tractors, forest machines, mining machines, oil drilling rigs and wind power plants; Land vehicles, namely, vehicles for underground mining and construction. (2) Machines and machine tools for machines used to handle lumber, paper and paperboard, cardboard, construction materials, mining and oil drilling equipment, namely, booms, boom frames and enclosures, namely, metal enclosure

shrouding for machines, mobile cranes and grapples, hydraulic rock hammers, compressors for machines, hydraulic hoists, transmission components, namely gears for machines, gear boxes for other than land vehicles, frames, plates, flanges and gear housing plates, flanges and gear housings for other than land vehicles; Data processing equipment and accessories, namely computers, computer monitors, computer peripherals and computer software for use in operating, monitoring and controlling vehicles, tractors, forest machines, mining machines, oil drilling rigs and wind power plants, keyboards, computer joysticks, printed circuit boards and operator modules for operating, monitoring and controlling vehicles, tractors, forest machines, mining machines, oil drilling rigs and wind power plants; Land vehicles, namely, vehicles for underground mining and construction. **Priority** Filing Date: January 26, 2007, Country: FINLAND, Application No: T200700269 in association with the same kind of wares (1); April 20, 2007, Country: OHIM (EC), Application No: 5845177 in association with the same kind of wares (2). **Used** in NORWAY on wares (2). **Registered** in or for NORWAY on October 09, 2007 under No. 241315 on wares (2). **Proposed** Use in CANADA on wares (1).

MARCHANDISES: (1) Machines et machines-outils pour machines servant à manipuler le bois d'oeuvre, le papier, le carton, les matériaux de construction, l'équipement d'exploitation minière et de forage pétrolier, notamment bras, armatures de bras et enceintes, notamment bandages d'enceintes en métal pour machines, grues mobiles et grappins, marteaux hydrauliques pour briser la pierre, compresseurs pour machines, engins de levage hydrauliques, composants de transmission, notamment engrenages pour machines, boîtes de vitesses non destinées aux véhicules terrestres, cadres, plaques, brides et carters d'engrenage sous forme de plaques, brides et carters d'engrenage non destinés aux véhicules terrestres; matériel et accessoires de traitement de données, notamment ordinateurs, moniteurs d'ordinateur, périphériques et logiciels pour utilisation dans l'exploitation, la surveillance et la commande de véhicules, de tracteurs, de machines d'exploitation forestière, de machines d'exploitation minière, d'installations de forage pétrolier et de parcs éoliens, claviers, manettes de jeu d'ordinateur, cartes de circuits imprimés et modules d'opérateur pour l'exploitation, la surveillance et la commande de véhicules, de tracteurs, de machines d'exploitation forestière, de machines d'exploitation minière, d'installations de forage pétrolier et de parcs éoliens; véhicules terrestres, notamment véhicules pour exploitation souterraine et construction en souterrain. (2) Machines et machines-outils pour machines servant à manipuler le bois d'oeuvre, le papier, le carton, les matériaux de construction, l'équipement d'exploitation minière et de forage pétrolier, notamment bras, armatures de bras et enceintes, notamment bandages d'enceintes en métal pour machines, grues mobiles et grappins, marteaux hydrauliques pour briser la pierre, compresseurs pour machines, engins de levage hydrauliques, composants de transmission, notamment engrenages pour machines, boîtes de vitesses non destinées aux véhicules terrestres, cadres, plaques, brides et carters d'engrenage sous forme de plaques, brides et carters d'engrenage non destinés aux véhicules terrestres; matériel et accessoires de traitement de données, notamment ordinateurs, moniteurs d'ordinateur, périphériques et logiciels pour utilisation dans l'exploitation, la surveillance et la commande de véhicules, de tracteurs, de machines d'exploitation forestière, de machines d'exploitation

minière, d'installations de forage pétrolier et de parcs éoliens, claviers, manettes de jeu d'ordinateur, cartes de circuits imprimés et modules d'opérateur pour l'exploitation, la surveillance et la commande de véhicules, de tracteurs, de machines d'exploitation forestière, de machines d'exploitation minière, d'installations de forage pétrolier et de parcs éoliens; véhicules terrestres, notamment véhicules pour exploitation souterraine et construction en souterrain. **Date** de priorité de production: 26 janvier 2007, pays: FINLANDE, demande no: T200700269 en liaison avec le même genre de marchandises (1); 20 avril 2007, pays: OHMI (CE), demande no: 5845177 en liaison avec le même genre de marchandises (2). **Employée:** NORVÈGE en liaison avec les marchandises (2). **Enregistrée** dans ou pour NORVÈGE le 09 octobre 2007 sous le No. 241315 en liaison avec les marchandises (2). **Emploi** projeté au CANADA en liaison avec les marchandises (1).

1,344,927. 2007/04/25. HYPE-IP LIMITED, 10/8 International Commercial Centre, Casemates Square, GIBRALTAR **Representative for Service/Représentant pour Signification:** GOWLING LAFLEUR HENDERSON LLP, SUITE 2600, 160 ELGIN STREET, OTTAWA, ONTARIO, K1P1C3

HYPE

WARES: Beers; mineral and aerated waters and other non-alcoholic drinks, namely, energy drinks, sports drinks and vitamin drinks; non-alcoholic fruit drinks and fruit juices; syrups and other preparations for making beverages, namely mineral and aerated waters and other non-alcoholic drinks, namely, energy drinks, sports drinks and vitamin drinks; alcoholic beverages, namely cocktails. **Used** in CANADA since at least as early as October 2001 on wares.

MARCHANDISES: Bières; eaux minérales et gazeuses ainsi qu'autres boissons non alcoolisées, notamment boissons énergisantes, boissons pour sportifs et boissons vitaminées; boissons aux fruits non alcoolisées et jus de fruits; sirops et autres préparations pour faire des boissons, notamment eaux minérales et gazeuses ainsi qu'autres boissons non alcoolisées, notamment boissons énergisantes, boissons pour sportifs et boissons vitaminées; boissons alcoolisées, notamment cocktails. **Employée** au CANADA depuis au moins aussi tôt que octobre 2001 en liaison avec les marchandises.

1,344,928. 2007/04/25. HYPE-IP LIMITED, 10/8 International Commercial Centre, Casemates Square, GIBRALTAR
Representative for Service/Représentant pour Signification: GOWLING LAFLEUR HENDERSON LLP, SUITE 2600, 160 ELGIN STREET, OTTAWA, ONTARIO, K1P1C3

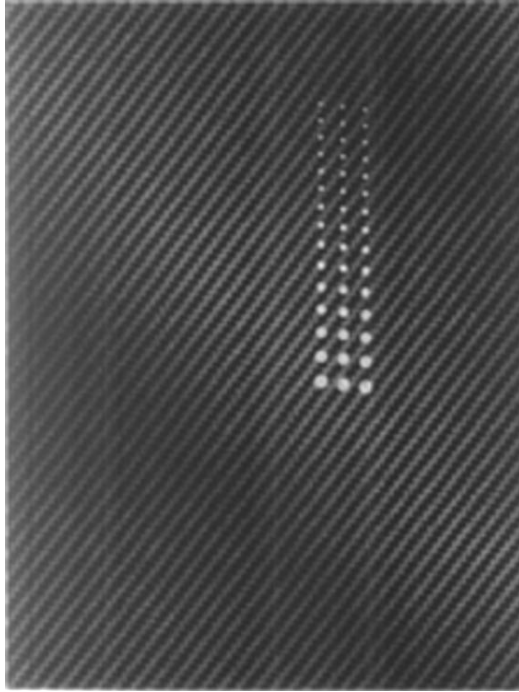

WARES: Beers; mineral and aerated waters and other non-alcoholic drinks namely, energy drinks, sports drinks and vitamin drinks; fruit drinks and fruit juices; syrups and other preparations for making beverages, namely mineral and aerated waters and other non-alcoholic drinks, namely energy drinks, sports drinks and vitamin drinks; alcoholic beverages, namely cocktails. **Used** in CANADA since at least as early as October 2001 on wares.

MARCHANDISES: Bières; eaux minérales et gazeuses ainsi qu'autres boissons non alcoolisées, nommément boissons énergisantes, boissons pour sportifs et boissons vitaminées; boissons aux fruits et jus de fruits; sirops et autres préparations pour faire des boissons, nommément eaux minérales et gazeuses ainsi qu'autres boissons non alcoolisées, nommément boissons énergisantes, boissons pour sportifs et boissons vitaminées; boissons alcoolisées, nommément cocktails. **Employée** au CANADA depuis au moins aussi tôt que octobre 2001 en liaison avec les marchandises.

1,345,046. 2007/04/26. Japan Tobacco Inc., 2-2-1 Toranomon, Minato-ku, Tokyo, JAPAN **Representative for Service/Représentant pour Signification:** BLAKE, CASSELS & GRAYDON LLP, INTELLECTUAL PROPERTY GROUP, COMMERCE COURT WEST, 28TH FLOOR, 199 BAY STREET, TORONTO, ONTARIO, M5L1A9

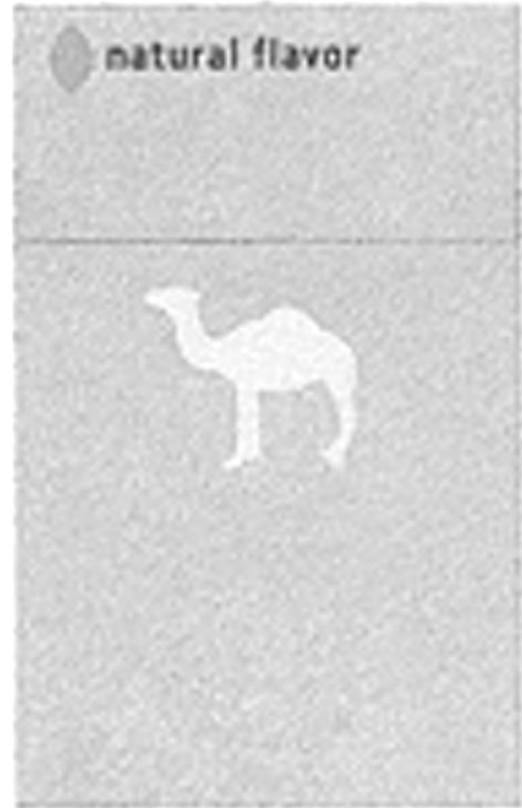

Colour is claimed as a feature of the Trade Mark ... The camel design is silver. The background of the package is beige. The words 'NATURAL FLAVOR' are in dark brown. The symbol to the left of the words 'NATURAL FLAVOR' is orange.

WARES: Cigarettes; raw and manufactured tobacco; smokers' articles and matches, namely lighters, cigarette papers, cigar cutters, smoking pipes, smoking pipe cleaners, cigar and cigarette holders. **Proposed** Use in CANADA on wares.

La couleur est revendiquée comme caractéristique de la marque de commerce. Le dessin de dromadaire est argent. Le fond du paquet est beige. Les mots NATURAL FLAVOR sont brun foncé. Le symbole à gauche des mots NATURAL FLAVOR est orange.

MARCHANDISES: Cigarettes; tabac brut et manufacturé; articles pour fumeurs et allumettes, nommément briquets, papier à cigarettes, coupe-cigares, pipes, cure-pipes, étuis à cigares et à cigarettes. **Emploi** projeté au CANADA en liaison avec les marchandises.

1,345,282. 2007/04/18. Mondo S.p.A., (Italian corporation), Piazzale Edmondo Stroppiana 1, 12051 Alba Frazione Gallo CN, ITALY **Representative for Service/Représentant pour Signification:** SIM & MCBURNEY, 330 UNIVERSITY AVENUE, 6TH FLOOR, TORONTO, ONTARIO, M5G1R7

WHERE THE GAMES COME TO PLAY

WARES: Artificial turf; Indoor and outdoor track and field surfaces, namely, athletic flooring, bamboo flooring, laminate flooring, rubber flooring, wooden flooring, and concrete floors; sports floorings to be placed on existing indoor and outdoor floors, namely, athletic flooring, wooden floorings; floor parquet, namely, parquet flooring; wood flooring, both for civil and sport use; ceramic tiles; floor covering mats for use in sporting activities; artificial turf for civil and sports use; gymnastic mats; rubber floor mats. **Priority** Filing Date: December 19, 2006, Country: ITALY, Application No: TO2006C003427 in association with the same kind of wares. **Used** in ITALY on wares. **Registered** in or for ITALY on May 15, 2007 under No. 1047269 on wares. **Proposed** Use in CANADA on wares.

MARCHANDISES: Gazon synthétique; surfaces intérieures et extérieures pour l'athlétisme, nommément revêtement de sol pour activités sportives, revêtement de sol en bambou, revêtements de sol stratifiés, revêtement de sol en caoutchouc, revêtement de sol en bois et planchers en béton; revêtements de sol pour le sport qui se placent sur des planchers existants à l'intérieur et à l'extérieur, nommément revêtement de sol pour activités sportives, revêtements de sol en bois; parquet; parquet de bois à usage courant et sportif; carreaux de céramique; tapis de revêtement de sol pour activités sportives; gazon synthétique à usage courant et sportif; tapis de gymnastique; tapis de plancher en caoutchouc. **Date** de priorité de production: 19 décembre 2006, pays: ITALIE, demande no: TO2006C003427 en liaison avec le même genre de marchandises. **Employée:** ITALIE en liaison avec les marchandises. **Enregistrée** dans ou pour ITALIE le 15 mai 2007 sous le No. 1047269 en liaison avec les marchandises. **Emploi** projeté au CANADA en liaison avec les marchandises.

1,345,983. 2007/05/03. Randstad UK Holding Limited, 1st Floor, Regent Court, Laporte Way, Luton, Bedfordshire, LU4 8SB, UNITED KINGDOM **Representative for Service/Représentant pour Signification:** GOWLING LAFLEUR HENDERSON LLP, BENTALL 5, 550 BARRARD STREET, SUITE 2300, P.O. BOX 30, VANCOUVER, BRITISH COLUMBIA, V6C2B5

BBT

SERVICES: Employment agency services; employment consultancy services; employment counselling; information services in the field of jobs and career opportunities; newspaper, internet and website advertisement of employment opportunities for others; personnel management services; personnel recruitment; psychological testing for the selection of personnel; information and advisory services in the field of employment, jobs, career, personnel management, personnel recruitment and psychological testing for the selection of personnel. **Used** in CANADA since at least as early as January 2002 on services.

SERVICES: Services d'agence de placement; services de conseil en matière d'emploi; counselling en matière d'emploi; services d'information dans les domaines de l'emploi et des perspectives de carrière; annonces d'offres d'emploi pour des tiers dans des journaux et des sites Web, ainsi que sur Internet; services de gestion de personnel; recrutement de personnel; tests psychologiques pour la sélection de personnel; services d'information et de conseil dans les domaines de l'emploi, des offres d'emplois, des carrières, de la gestion du personnel, de la dotation en personnel et des tests psychologiques pour la sélection de personnel. **Employée** au CANADA depuis au moins aussi tôt que janvier 2002 en liaison avec les services.

1,346,367. 2007/05/07. Wm. Wrigley Jr. Company, 410 North Michigan Avenue, Chicago, Illinois 60611, UNITED STATES OF AMERICA **Representative for Service/Représentant pour Signification:** CASSAN MACLEAN, 307 GILMOUR STREET, OTTAWA, ONTARIO, K2P0P7

WATERMELON RAPID

WARES: (1) Confectionery, namely, chewing gum, bubble gum, candy and mints. (2) Bubble gum. **Priority** Filing Date: May 02, 2007, Country: UNITED STATES OF AMERICA, Application No: 77/170,963 in association with the same kind of wares (1). **Used** in UNITED STATES OF AMERICA on wares (2). **Registered** in or for UNITED STATES OF AMERICA on December 02, 2008 under No. 3,541,009 on wares (2). **Proposed** Use in CANADA on wares (1).

MARCHANDISES: (1) Confiseries, nommément gomme à mâcher, gomme, bonbons et menthes. (2) Gomme. **Date** de priorité de production: 02 mai 2007, pays: ÉTATS-UNIS D'AMÉRIQUE, demande no: 77/170,963 en liaison avec le même genre de marchandises (1). **Employée:** ÉTATS-UNIS D'AMÉRIQUE en liaison avec les marchandises (2). **Enregistrée** dans ou pour ÉTATS-UNIS D'AMÉRIQUE le 02 décembre 2008 sous le No. 3,541,009 en liaison avec les marchandises (2). **Emploi** projeté au CANADA en liaison avec les marchandises (1).

1,347,564. 2007/05/15. CarbonFree Technology Inc., 22 St. Clair Avenue East, Suite1401, Toronto, ONTARIO M4T 2S3 **Representative for Service/Représentant pour Signification:** LANG MICHENER LLP, BROOKFIELD PLACE, P.O. BOX 747, SUITE 2500, 181 BAY STREET, TORONTO, ONTARIO, M5J2T7

CARBONFREE TECHNOLOGY

SERVICES: Solar power project development; providing of consulting services to acquirers of solar power systems; arranging project finance with respect to solar power projects; designing solar power installations; and providing investment services with respect to solar power technologies. **Used** in CANADA since October 02, 2006 on services.

SERVICES: Développement de projets liés à l'énergie solaire; offre de services de conseil aux acheteurs de systèmes à énergie solaire; gestion des finances de projets liés à l'énergie solaire; conception d'installations à énergie solaire; offre de

services d'investissement concernant les technologies à énergie solaire. **Employée** au CANADA depuis 02 octobre 2006 en liaison avec les services.

1,348,367. 2007/05/22. Sika AG, Zugerstrasse 50, CH-6341 Baar, SWITZERLAND **Representative for Service/Représentant pour Signification:** MARKS & CLERK, 280 SLATER STREET, SUITE 1800, P.O. BOX 957, STATION B, OTTAWA, ONTARIO, K1P5S7

EPOCRETE

WARES: Unprocessed synthetic materials, namely reactive synthetic materials for interior floors and walls, comprising epoxy resins and cementitious aggregates; chemical additives for mortars; fluid compounds made with synthetic materials for manufacturing flooring; coatings for interior floors and walls, mortars enhanced by the use of synthetic materials; flooring and floor coverings made with reactive monomers; fluid compounds for the manufacture of cement flooring. **Used** in CANADA since at least as early as July 19, 2006 on wares.

MARCHANDISES: Matériaux synthétiques non traités, nommément matériaux synthétiques réactifs pour les planchers et les murs intérieurs, comprenant des résines époxydes et des agrégats cimentaires; adjuvants chimiques pour les mortiers; composés liquides à base de matériaux synthétiques pour la fabrication de revêtements de sol; enduits pour les planchers et les murs intérieurs, mortiers améliorés par l'utilisation de matériaux synthétiques; revêtements de sol à base de monomères réactifs; composés liquides pour la fabrication de planchers en ciment. **Employée** au CANADA depuis au moins aussi tôt que le 19 juillet 2006 en liaison avec les marchandises.

1,350,319. 2007/06/05. Sysco Corporation, 1390 Enclave Parkway, Houston, Texas 77077-2099, UNITED STATES OF AMERICA **Representative for Service/Représentant pour Signification:** STIKEMAN ELLIOTT LLP, SUITE 1600, 50 O'CONNOR STREET, OTTAWA, ONTARIO, K1P6L2



WARES: Toilet paper; paper towels; cutlery; plates; food containers; lids for food containers; trays; pitchers; brooms; baskets, namely food serving bamboo baskets, food serving plastic baskets and food serving paper board baskets; kitchen cutlery; scrubbing sponges; guest checks; cardboard displays; spray bottles; vinyl examining gloves; chopsticks; woodenware,

namely toothpicks, chopsticks, frill picks, skewers, parasol umbrella picks, coffee stir sticks, food picks and sandwich picks; toothpicks; frilled toothpicks; cocktail umbrellas; cocktail swords; knives; tongs; plastic forks, knives and spoons; facial tissue; disposable trays; toilet seat covers; film for packaging or wrapping; food trays; bibs; dinner napkins; cocktail napkins; beverage napkins; luncheon napkins; dispenser napkins; mop heads; paper food pails; brooms; disposable gloves; linen and lace doilies; towels; grease and shortening filters; straws; beverage cold drink cups; beverage hot drink cups; coffee stirrers; disposable food bags; table covers; hinged food containers; sanitary napkins; incontinence products, namely adult diapers; industrial food service wiping towels; baking cups; pizza boxes; catering trays; roll towels, namely hand roll towels, single fold towels, multifold towels, recycled paper bath tissue, recycled paper hand towels and recycled paper napkins; to go containers namely, hinged lid containers, multi-compartment dinner containers, salad bowls, meal trays, bags, food containers, sandwich wedges, sushi containers, and fruit and berry baskets; fuel, namely chafing fuel used for catering or fine dining; cup trays; cateringware namely, plates, cups, bowls, cutlery service trays, food service film, single service bowls, banquet bowls and buffet bowls; portion cups namely, condiment portion cups and soufflé cups; **Proposed** Use in CANADA on wares.

MARCHANDISES: Papier hygiénique; essuie-tout; ustensiles de table; assiettes; contenants pour aliments; couvercles de contenants pour aliments; plateaux; pichets; balais; paniers, nommément paniers de service en bambou, paniers de service en plastique et paniers de service en papier; coutellerie; éponges de ménage; notes de client; présentoirs en carton; vaporisateurs; gants d'examen en vinyle; baguettes; articles en bois, nommément cure-dents, vinaigettes, piques à volants, brochettes, piques parasols, bâtonnets à café, piques à nourriture et piques à sandwichs; cure-dents; cure-dents à volants; parasols à cocktail; piques à cocktail; couteaux; pinces; fourchettes, couteaux et cuillères en plastique; papiers-mouchoirs; plateaux jetables; housses de siège de toilettes; plastique pour l'emballage; plateaux à aliments; bavoires; serviettes; serviettes à cocktail; serviettes à boissons; grandes serviettes; distributeurs de serviettes; têtes de vadrouilles; boîtes en papier pour aliments; balais; gants jetables; petits napperons en lin et en dentelle; serviettes; filtres à graisse et à shortening; pailles; tasses pour boissons froides; tasses pour boissons chaudes; bâtonnets à café; sacs jetables pour aliments; dessus de table; contenants pour aliments avec couvercle rabattable; serviettes hygiéniques; produits pour l'incontinence, nommément couches pour adultes; serviettes pour le service alimentaire industriel; moules en papier; boîtes à pizza; plateaux de restauration; serviettes en rouleau, nommément essuie-mains en rouleau, essuie-mains à pli simple, essuie-mains à pli multiple, papier hygiénique en papier recyclé, essuie-mains en papier recyclé et serviettes de table en papier recyclé; contenants pour mets à emporter, nommément contenants à couvercle rabattable, contenants multicompartiments, saladiers, plateaux-repas, sacs, contenants pour aliments, emballage en forme de coin pour les sandwichs, contenants à sushis et paniers à fruits et à baies; combustible, nommément combustible pour plats-réchauds utilisé pour les services de traiteur ou les repas gastronomiques; plateaux porte-tasses; articles pour la restauration, nommément assiettes, tasses, bols, plateaux à ustensiles de table, film de service, bols de service individuels,

bols pour banquet et bols pour buffet; coupelles, nommément coupelles à condiments et coupelles à soufflés. **Emploi** projeté au CANADA en liaison avec les marchandises.

1,350,943. 2007/06/08. Moody Street Kids Pty Ltd, 1A Moody Street, Balwyn North 3104, Victoria, AUSTRALIA
Representative for Service/Représentant pour Signification:
 BERESKIN & PARR LLP, SCOTIA PLAZA, 40 KING STREET WEST, 40th FLOOR, TORONTO, ONTARIO, M5H3Y2

FEVER METER

WARES: (1) Pre-recorded films for children's entertainment; motion picture films; audio and visual recordings in all media; audio and visual players for all media; camcorders; photographic equipment, namely cameras and digital cameras; video cameras; global positioning system (GPS) consisting of computers, computer software, transmitters, receivers and satellites; radios; televisions; pre-recorded audio cassettes with content namely episodes, segments and music from a series and/or film designed for children; pre-recorded video cassettes with content namely episodes, segments and music from a series and/or film designed for children; phonograph records; pre-recorded compact discs with content namely episodes, segments and music from a series or film designed for children; pre-recorded laser video discs with content namely episodes, segments and music from a series and/or film designed for children; pre-recorded digital video discs with content namely episodes, segments and music from a series or film designed for children; pre-recorded digital versatile discs with content namely episodes, segments and music from a series or film designed for children; minidisc players; minidisc recorders; compact disc players; compact disc recorders; audio cassette players; audio cassette recorders; audio headphones; microphones; DVD players; DVD recorders; video cassette players; video cassette recorders; pre-recorded magnetic data carriers with content namely episodes, segments and music from a series or film designed for children; computers; laptop computers; computer software, namely video games and manuals sold therewith; computer hardware; computer keyboards; computer monitors; computer disk drives; modems; printers; computer mouse; mouse pads; wrist and arm support pads for use with computers; pre recorded CD-ROMs with content namely episodes, segments and music from a series or film designed for children and manuals sold therewith; MP3 players; MP3 recorders; computer game programs, computer games; interactive computer games; computer game cartridges; computer game discs; video game programs; video game cartridges; video game discs; video electronic games; video games; video game machines; personal digital assistants; pagers; walkie-talkies; telephones; mobile telephones; mobile telephone accessories namely mobile phone face plates, microphones, headsets, speakers, clips and carrying cases for mobile phones and jewellery (for mobile phones); calculators; automatic vending machines and mechanisms for coin-operated apparatus; cash registers; binoculars; eyeglasses, sunglasses, sunglass case; eyeglass cases, eyeglass chains; bicycle helmets; neon signs; flash lights; fire extinguishers; decorative fridge magnets. (2) Rainwear (clothing), namely plastic raincoats and rain jackets; dresses; jackets (clothing), namely blazers, hooded jackets, jeans jackets; sports jackets and windbreaker jackets; pants;

belts (clothing); skirts; sweat pants; sweat shirts; shirts; sportswear vests; jerseys; exercise suits, jogging suits; coats, namely duffle coats, trench coats and overcoats; cardigans; sweaters; shorts; T-shirts; tank tops; sleepwear; pyjamas, nightgowns, night shirts; robes; sleepers; bathing suits; swimming costumes; beachwear; underwear; Halloween costumes; masquerade costumes; hosiery; stockings; panty hose; tights; socks; leg warmers; leotards; wrist bands; neckwear, namely neckties and scarves; winter gloves; mittens; shoes; athletic shoes; slippers; boots; sandals; headwear, namely hats; baseball caps; head bands; ear muffs; baby wear; infant wear; bibs. (3) Bath foam, gel and powder, bubble bath, cleansing skin lotion, cologne, eau de parfum, eau de toilette, nail polish, nail glitter, hair shampoo, hair lotions, skin cleansers, cream, namely skin cream, lip cream, eye cream and hair cream, lip balm and dentifrices. (4) Alarm clocks, wall clocks, clocks incorporating radios, wristwatches, watch straps; decorative boxes of precious metal, charms, lapel pins jewellery and costume jewellery. (5) Address books; almanacs; appointment books; art prints; arts and craft paint kits; autograph books; baby books; ball point pens; baseball cards; three-ring binders; bookends; bookmarks; books; bumper stickers; calendars; cartoon strips; Christmas cards; chalk; chalk boards; children's activity books; coasters made of paper; coloring books; colored pencils; comic books; crayons; decals; drawing rulers; rubber erasers; felt pens; flash cards; gift wrapping paper; toy globes; guest books; heat transfers; lithographs and animation cels; magazines; children's markers; memo pads; modelling clay; money clips; paintings; paper flags; paper party favors; paper party hats; paper cake decorations; paper party decorations; paper napkins; paper plates; paper cups; paper party bags; paperweights; paper gift wrap bows; paper pennants; paper place mats; paper table cloths; pens; pen and pencil holders; pencils for drawing and writing; pencil sharpeners; pen and pencil cases and boxes; photograph albums; picture books; postcards; portraits; posters; printed awards; printed certificates; printed invitations; printed transfers for embroidery or fabric appliqués; printed patterns for costumes, pyjamas, sweatshirts and t-shirts; recipe books; rubber stamps; stationery, namely writing paper, envelopes, notebooks, diaries, note cards, greeting cards, note paper, notebook paper; stickers; temporary tattoos; trading cards; wire-bound notebooks; writing instruments. (6) Travelling trunks, suitcases and travelling bags; goods made from leather and imitations of leather, namely athletic bags, baby backpacks, backpacks, beach bags, book bags, diaper bags, duffel bags, gym bags, tote bags, fanny packs, knapsacks, waist packs, shopping bags, pocketbooks, handbags, shoulder bags, cosmetic bags sold empty, attaché cases, brief-cases, brief-case type portfolios, wallets, billfolds, key cases, coin cases, namely coin purses, sport bags; umbrellas, sun umbrellas, parasols, small leather and plastic goods, namely, credit card cases, vanity cases sold empty and walking sticks. (7) Bath linens, namely, bath towels, shower curtains, and wash cloths, bed linens, namely, bed blankets, bed canopies, bed pads, bed sheets, bed spreads, pillow cases, comforters, duvet covers, mattress covers, dust ruffles, mosquito nets, pillow shams; kitchen linens, namely, barbecue mitts, cloth doilies, cloth napkins, dish cloths, fabric table cloths, kitchen towels, fabric place mats, oven mitts, washing mitts, fabric table runners, pot holders and cloth coasters; handkerchiefs, quilts, and golf towels. (8) Action skill games; action figures and accessories therefor, athletic protective pads, namely knee pads, elbow pads; shin pads and

wrist guards; bags for skateboards; bags specially adapted for sports equipment; board games; card games; children's multiple activity toys; badminton sets; balloons; basketballs; basketball hoops; bath toys; baseballs; baseball bats; baseball gloves; beach balls; bean bags; bean bag dolls; board games; bobblehead action figures, bobsleds; body boards; boxing gloves; boxing bags; bowling balls; bowling bags; bubble making wands and solution sets; chess sets; children's play cosmetics; Christmas stockings; Christmas tree decorations; collectable toy figures; crib mobiles; crib toys; dart boards; disc toss toys; dolls; doll clothing; doll accessories; doll playsets; electric action toys; equipment sold as a unit for playing card games; fishing rods; footballs; flying discs; golf bags; golf clubs; golf balls; golf gloves; hand held unit for playing electronic games; hockey sticks, hockey pucks; ice skates; inflatable toys; in-line skates; jigsaw puzzles; jump ropes; kites; magic tricks; marbles; manipulative card and word games, mechanical toys; music box toys; musical toys; party favors, namely small toys; party games; paddle ball games; pet toys; playing cards; plush toys; puppets; ride on toys; roller skates, rubber balls; skateboards; skis; ski poles; ski boards; ski bags; snowboards; snow shoes; snow globes; soccer balls; spinning tops; surfboards; squeeze toys; swimming floats; swim boards and swim fins all for recreational use; target games; tennis balls; tennis racquets; tennis racquet covers; toy action figures; toy building blocks; toy bucket and shovel sets; toy bakeware and toy cookware, toy mobiles; toy vehicles; toy scooters; toy cars; toy model hobbycraft kits; toy figures; toy banks; toy trucks; toy watches; volleyballs; wake boards, water skis; water slides; water squirting toys; wind-up toys; plastic, wood or metal round toy with string. (9) Vegetable juice for beverages; fruit powder for making fruit juices; fruit syrup for making fruit juices; concentrated fruit juice; lemonades and syrup for making lemonade; cola syrup for making soft drinks; powders and pastilles for use in making effervescing beverages; non-alcoholic beverages, namely soft drinks, fruit nectars, fruit juices, fruit drinks, fruit flavored soft drinks, fruit punch, seltzer water.

SERVICES: (1) Telecommunication services, namely providing multiple user access to a global computer network; providing multiple user access to the Internet for the dissemination of a wide range of information; collection, processing and storage of messages and data; providing wireless connections to the Internet for accessing data; electronic mail services; telephone messaging services; rental of telecommunications equipment; call screening services; call diversion and call re-routing services; multiple message sending services; call recording services; facsimile transmission services; call barring services; call alerting services; providing streaming of audio and video material in the nature of entertainment and editorial content and information via global computer networks and global communications networks. (2) Entertainment services, namely, production and distribution of television series, cartoons and interstitials; production and distribution of radio programs, television programs, motion pictures, pre-recorded films for children's entertainment, and theatrical programs; production of educational and informational programs and content on audio and audio visual media, pre-recorded multimedia publications, sound recordings, compact discs (read-only-memory), digital video discs (DVD), video recordings and video disk recordings, excluding programs and content the subject matter of which is advertising and marketing; live performances featuring costumed characters; live performances featuring music, songs and dialogue, and performing pantomimes; amusement park

services; rental of motion pictures and videos; providing recreational facilities, namely, theatres, playgrounds and other such playing areas for children and accompanying adults; providing on-line entertainment and entertainment via a global communications network featuring chat rooms and animated features information and activities for children; providing on-line entertainment for children and adults namely stories, songs, music, games, mathematics, drama, and magic tricks, as well as educational information pertaining to the foregoing and to reading and writing; arranging of music performances; arranging of music shows; music arranging services; music composition services; music concert services; music festival services; music hall services; music performance services; music publishing services; ; organisation and conducting of dance, music and other entertainment festivals; production of music shows; providing digital music (not downloadable) from the Internet; publication of music; recording of music. **Priority Filing Date:** December 11, 2006, Country: AUSTRALIA, Application No: 1151483 in association with the same kind of wares (1), (2) and in association with the same kind of services (2). **Proposed Use** in CANADA on wares and on services.

MARCHANDISES: (1) Films préenregistrés de divertissement pour enfants; films; enregistrements audio et vidéo sur divers supports; lecteurs audio et vidéo pour tous types de supports; caméscopes; équipement photographique, notamment appareils photo et appareils photo numériques; caméras vidéo; système de positionnement mondial (GPS) comprenant des ordinateurs, des logiciels, des émetteurs, des récepteurs et des satellites; radios; téléviseurs; cassettes audio préenregistrées avec du contenu, notamment épisodes, segments et musique d'une série et/ou d'un film à l'intention des enfants; cassettes vidéo préenregistrées avec du contenu, notamment épisodes, segments et musique d'une série et/ou d'un film à l'intention des enfants; microsillons; disques compacts préenregistrés avec contenu, notamment épisodes, segments et musique d'une série ou d'un film à l'intention des enfants; vidéodisques laser préenregistrés avec du contenu, notamment épisodes, segments et musique d'une série et/ou d'un film à l'intention des enfants; disques vidéonumériques préenregistrés avec du contenu, notamment épisodes, segments et musique d'une série ou d'un film à l'intention des enfants; disques numériques universels préenregistrés avec contenu, notamment épisodes, segments et musique d'une série ou d'un film à l'intention des enfants; lecteurs de minidisques; enregistreurs de minidisques; lecteurs de disques compacts; enregistreurs de disques compacts; lecteurs de cassettes audio; magnétophones; casques d'écoute; microphones; lecteurs de DVD; graveurs de DVD; lecteurs de cassettes vidéo; magnétoscopes; supports de données magnétiques préenregistrés avec du contenu, notamment épisodes, segments et musique d'une série ou d'un film à l'intention des enfants; ordinateurs; ordinateurs portatifs; logiciels, notamment jeux vidéo et manuels vendus avec ceux-ci; matériel informatique; claviers d'ordinateur; moniteurs d'ordinateur; lecteurs de disque d'ordinateur; modems; imprimantes; souris d'ordinateur; tapis de souris; repose-poignets et appui-bras pour l'ordinateur; CD-ROM préenregistrés avec du contenu, notamment épisodes, segments et musique d'une série ou d'un film à l'intention des enfants et manuels vendus avec ceux-ci; lecteurs MP3; enregistreurs MP3; programmes de jeux informatiques, jeux informatiques; jeux informatiques interactifs; cartouches de jeux informatiques;

disques de jeux informatiques; programmes de jeux vidéo; cartouches de jeux vidéo; disques de jeux vidéo; jeux vidéo électroniques; jeux vidéo; appareils de jeux vidéo; assistants numériques personnels; téléavertisseurs; émetteurs-récepteurs portatifs; téléphones; téléphones mobiles; accessoires de téléphone mobile, notamment façades, microphones, casques d'écoute, haut-parleurs, pinces et étuis de transport pour téléphones mobiles ainsi que bijoux (pour téléphones mobiles); calculatrices; distributeurs automatiques et mécanismes pour appareils à pièces; caisses enregistreuses; jumelles; lunettes, lunettes de soleil, étuis à lunettes de soleil; étuis à lunettes, chaînes pour lunettes; casques de vélo; enseignes au néon; lampes de poche; extincteurs; aimants décoratifs pour le réfrigérateur. (2) Vêtements imperméables, notamment imperméables et vestes imperméables en plastique; robes; vestes, notamment blazers, vestes à capuchon, vestes en jean; vestes sport et vestes coupe-vent; pantalons; ceintures; jupes; pantalons d'entraînement; pulls d'entraînement; chemises; gilets de sport; jerseys; survêtements d'exercice, ensembles de jogging; manteaux, notamment canadiennes, trench-coats et pardessus; cardigans; chandails; shorts; tee-shirts; débardeurs; vêtements de nuit; pyjamas, robes de nuit, chemises de nuit; peignoirs; grenouillères; maillots de bain; maillots de natation; vêtements de plage; sous-vêtements; costumes d'Halloween; costumes de mascarade; bonneterie; bas; bas-culotte; collants; chaussettes; jambières; maillots; serre-poignets; articles pour le cou, notamment cravates et foulards; gants d'hiver; mitaines; chaussures; chaussures d'entraînement; pantouffles; bottes; sandales; couvre-chefs, notamment chapeaux; casquettes de baseball; bandeaux; cache-oreilles; vêtements pour bébés; vêtements pour nourrissons; bavoirs. (3) Mousse, gel et poudre pour le bain, bain moussant, lotion nettoyante pour la peau, eau de Cologne, eau de parfum, eau de toilette, vernis à ongles, brillant à ongles, shampooing, lotions capillaires, nettoyants pour la peau, crème, notamment crème pour la peau, crème pour les lèvres, crème contour des yeux et crème capillaire, baume à lèvres et dentifrices. (4) Réveils, horloges murales, radios-réveils, montres-bracelets, bracelets de montre; boîtes décoratives en métal précieux, breloques, épinglettes (bijoux) et bijoux de fantaisie. (5) Carnets d'adresses; almanachs; carnets de rendez-vous; reproductions d'art; nécessaires de peinture (artisanat); carnets d'autographes; livres pour bébés; stylos à bille; cartes de baseball; reliures à trois trous; serre-livres; signets; livres; autocollants pour pare-chocs; calendriers; bandes dessinées; cartes de Noël; craie; tableaux noirs; livres d'activités pour enfants; sous-verres en papier; livres à colorier; crayons de couleur; bandes dessinées; crayons à dessiner; décalcomanies; règles à dessin; gommes à effacer en caoutchouc; feutres; cartes éclair; papier-cadeau; globes jouets; livres d'invités; décalcomanies à chaud; lithographies et cellulose d'animation; magazines; marqueurs pour enfants; blocs-notes; pâte à modeler; pinces à billets; peintures; drapeaux en papier; cotillons en papier; chapeaux de fête en papier; décorations en papier pour gâteaux; décorations en papier pour fêtes; serviettes de table en papier; assiettes en carton; gobelets en papier; sacs surprise en papier; presse-papiers; noeuds en papier pour emballages-cadeaux; fanions en papier; napperons en papier; nappes en papier; stylos; porte-stylos et porte-crayons; crayons pour dessiner et écrire; taille-crayons; étuis et boîtes à stylos et à crayons; albums photos; livres d'images; cartes postales; portraits; affiches; attestations imprimées de prix; certificats imprimés; invitations imprimées; décalcomanies imprimées pour

appliquées sur broderie ou tissu; patrons imprimés pour costumes, pyjamas, pulls d'entraînement et tee-shirts; livres de recettes; tampons en caoutchouc; articles de papeterie, notamment papier à lettres, enveloppes, carnets, agendas, cartes de correspondance, cartes de souhaits, papier à lettres, papier de carnet; autocollants; tatouages temporaires; cartes à collectionner; carnets à reliure spirale; instruments d'écriture. (6) Mallettes, valises et sacs de voyage; marchandises faites à base de cuir et de similicuir, notamment sacs de sport, sacs à dos pour bébés, sacs à dos, sacs de plage, sacs pour livres, sacs à couches, sacs polochons, sacs de gymnastique, fourre-tout, sacs banane, sacs de taille, sacs à provisions, pochettes porte-monnaie, sacs à main, sacs à bandoulière, sacs à cosmétiques vendus vides, mallettes, porte-documents, porte-documents de type serviette, portefeuilles, porte-billets, étuis à clés, étuis à monnaie, notamment porte-monnaie, sacs d'entraînement; parapluies, écrans pare-soleil, parasols, petits articles en cuir et en plastique, notamment porte-cartes de crédit, étuis de toilette vendus vides et cannes. (7) Linge de bain, notamment serviettes de bain, rideaux de douche et débarbouillettes, linge de lit, notamment couvertures, baldaquins, matelas, draps, couvre-lits, taies d'oreiller, édredons, housses de couette, housses de matelas, volants de lit, moustiquaires, couvre-oreillers; linge de cuisine, notamment mitaines pour barbecue, petits napperons en tissu, serviettes de table en tissu, linges à vaisselle, nappes en tissu, linges à vaisselle, napperons en tissu, gants de cuisinier, gants de lavage, chemins de table en tissu, maniques et sous-verres en tissu; mouchoirs, courtpeintees et serviettes de golf. (8) Jeux d'adresse; figurines d'action et accessoires connexes, coussinets protecteurs de sport, notamment genouillères, coudières; protège-tibias et protège-poignets; sacs pour planches à roulettes; sacs spécialement conçus pour l'équipement de sport; jeux de plateau; jeux de cartes; jouets multiactivités pour enfants; jeux de badminton; ballons; ballons de baseball; paniers de basketball; jouets pour le bain; balles de baseball; bâtons de baseball; gants de baseball; ballons de plage; jeux de poches; poupées rembourrées avec des billes; jeux de plateaux; figurines à tête branlante, bobsleighs; planches de surf horizontal; gants de boxe; ballons de boxe; boules de quilles; sacs pour boules de quilles; nécessaires à bulles de savon; jeux d'échecs; cosmétiques jouets; bas de Noël; décorations d'arbre de Noël; figurines de collection; mobiles de lit d'enfant; jouets de lit d'enfant; cibles de fléchettes; disques volants jouets; poupées; vêtements de poupée; accessoires de poupée; jeux de poupée; jouets d'action électriques; matériel vendu comme un tout pour jouer à des jeux de cartes; cannes à pêche; ballons de football; disques volants; sacs de golf; bâtons de golf; balles de golf; gants de golf; appareils de poche pour jeux électroniques; bâtons de hockey; rondelles de hockey; patins à glace; jouets gonflables; patins à roues alignées; casse-tête; cordes à sauter; cerfs-volants; articles de magie; billes; jeux de cartes et de mots à manipuler, jouets mécaniques; jouets avec boîte à musique; jouets musicaux; cotillons, notamment petits jouets; jeux pour réceptions; jeux de paddleball; jouets pour animaux de compagnie; cartes à jouer; jouets en peluche; marionnettes; jouets à enfourcher; patins à roulettes, balles et ballons en caoutchouc; planches à roulettes; skis; bâtons de ski; planches à neige; sacs à skis; planches à neige; raquettes à neige; boules à neige; ballons de soccer; toupies; planches de surf; jouets à presser; flotteurs; planches et palmes de natation, tous à usage récréatif; jeux de cible; balles de tennis; raquettes de tennis;

housses de raquette de tennis; figurines d'action jouets; blocs de jeu de construction; ensembles de seau et de pelle jouets; articles de cuisson jouets et batterie de cuisine jouet, mobiles jouets; véhicules jouets; scooters jouets; autos jouets; trousse de modélisme; figurines jouets; tirelires; camions jouets; montres jouets; ballons de volleyball; planches nautiques, skis nautiques; glissoires d'eau; jouets arroseurs à presser; jouets à remonter; jouets ronds à cordon, en plastique, en bois ou en métal. (9) Jus de légumes pour boissons; poudre de fruits pour jus de fruits; sirop de fruits pour jus de fruits; jus de fruit concentrés; limonades et sirop pour limonades; sirop de cola pour boissons gazeuses; poudres et pastilles pour boissons effervescentes; boissons non alcoolisées, nommément boissons gazeuses, nectars de fruits, jus de fruits, boissons aux fruits, boissons gazeuses aromatisées aux fruits, punch aux fruits, eau de Seltz. **SERVICES:** (1) Services de télécommunication, nommément offre d'accès multiutilisateur à un réseau informatique mondial; offre d'accès multiutilisateur à Internet pour la diffusion d'un large éventail d'informations; collecte, traitement et stockage de messages et de données; offre de connexion sans fil à Internet pour accéder à des données; services de courriel; services de messagerie téléphonique; location d'équipement de télécommunication; services de filtrage d'appels; services de renvoi et de réacheminement d'appels; services d'envoi de messages multiples; services d'enregistrement d'appels; services de transmission par télécopie; services d'interdiction d'appels; services d'alerte d'appels; diffusion en continu de matériel audio et vidéo, en l'occurrence information et matériel récréatifs et éditoriaux, par des réseaux informatiques mondiaux et des réseaux de communication mondiaux. (2) Services de divertissement, nommément production et distribution de séries télévisées, de dessins animés et de publicités interstitielles; production et distribution d'émissions de radio, d'émissions de télévision, de films, de films préenregistrés de divertissement pour enfants et d'émissions dramatiques; production d'émissions et de contenu éducatifs et d'information sur des supports audio et audiovisuels, des publications multimédias préenregistrées, des enregistrements sonores, des disques compacts (mémoire morte), des disques vidéonumériques (DVD), des enregistrements vidéo et des disques vidéo, sauf les émissions et le contenu de publicité et de marketing; représentations devant public de personnages costumés; représentations devant public de musique, de chansons et de dialogues ainsi que de pantomimes; services de parcs d'attractions; organisation de concours éducatifs et récréatifs pour enfants et adultes; location de films et de vidéos; offre d'installations récréatives, nommément théâtres, terrains de jeu et autres aires de jeu pour les enfants et les adultes qui les accompagnent; offre de divertissement en ligne et sur un réseau de communication mondial, en l'occurrence bavardoirs, dessins animés, information et activités pour enfants; offre de divertissement en ligne pour enfants et adultes, nommément contes, chansons, musique, jeux, mathématiques, pièces de théâtre et spectacles de magie, et information éducative sur les éléments susmentionnés, la lecture et l'écriture; organisation de représentations musicales; organisation de concerts; services d'arrangement musical; services de composition musicale; services de concerts; services de festivals de musique; services de music-halls; services de représentations musicales; services d'édition musicale; organisation et tenue de festivals de danse, de musique et d'autres activités récréatives; production de spectacles de musique; offre de musique numérique (non téléchargeable) sur

Internet; publication de musique; enregistrement de musique. **Date** de priorité de production: 11 décembre 2006, pays: AUSTRALIE, demande no: 1151483 en liaison avec le même genre de marchandises (1), (2) et en liaison avec le même genre de services (2). **Emploi** projeté au CANADA en liaison avec les marchandises et en liaison avec les services.

1,351,998. 2007/06/18. Ladislav Coufal, 4370 Becket, Montreal, QUEBEC H9H 4W9

Yakima-Harris

WARES: heat pumps, electrical heaters, air purification media, dehumidifiers, air conditioning units, air filters, air registers, HVAC controls, copper and alloy tubing. **SERVICES:** Selection, design, installation and service of heat pumps, electrical heaters, air purification media, dehumidifiers, air conditioning units, air filters, air registers, HVAC controls, copper and alloy tubing. **Used** in CANADA since November 15, 2004 on wares and on services.

MARCHANDISES: Pompes à chaleur, radiateurs électriques, médias de purification de l'air, déshumidificateurs, climatiseurs, filtres à air, registres d'air, commandes de systèmes CVCA, tubage de cuivre et d'alliage. **SERVICES:** Sélection, conception, installation et entretien de pompes à chaleur, de radiateurs électriques, de médias de purification de l'air, de déshumidificateurs, de climatiseurs, de filtres à air, de registres d'air, de commandes de systèmes CVCA, de tubage de cuivre et d'alliage. **Employée** au CANADA depuis 15 novembre 2004 en liaison avec les marchandises et en liaison avec les services.

1,354,139. 2007/06/29. Whole Foods Market IP, L.P., 550 Bowie Street, Austin, Texas, 78703, UNITED STATES OF AMERICA **Representative for Service/Représentant pour Signification:** BERESKIN & PARR LLP, SCOTIA PLAZA, 40 KING STREET WEST, 40th FLOOR, TORONTO, ONTARIO, M5H3Y2



WARES: (1) Cotton fabric, wool yarn fabrics, household linens, bed linens, kitchen linens, bath linens, towels; Blouses, dresses, jackets, pants, pajamas, scarves, shirts, sweatshirts, sweaters, tops, wraps, gloves, boots, shoes, sandals, hats, caps; Dried

beans, processed beans; Chocolate, cocoa, coffee, coffee beans, flour, processed grains, ground coffee beans, honey, rice, rice flour, seasonings, spices, sugar, tea, wholemeal rice, bean paste, vanilla, vanilla beans; Fresh beans, fresh fruits, fresh herbs, fresh nuts, fresh peppers, fresh vegetables, unprocessed grains, unprocessed rice, natural flowers, live plants; Fruit juice, fruit juice concentrates. (2) Track suits, aprons; Sport balls, namely baseballs, basketballs, bowling balls, field hockey balls, footballs, golf balls, lacrosse balls, playground balls, rubber action balls, soccer balls, tennis balls, and volleyballs; Processed nuts, dried fruit, dried fruit mixes, processed fruit, nut butters, nut oils, candied fruits, candied nuts, preserved truffles; Herbal tea, rice, processed grains, grain-based snack foods, rice-based snack foods, cereal-based snack foods, muesli, breakfast cereals, pasta, truffles [confectionery], Sauces, namely applesauce, artichoke sauce, cheese sauce, chili sauce, cooking sauce, cranberry sauce, fish sauce, fruit sauce, marinades, pasta sauce, pizza sauce, soy sauce, spaghetti sauce, tomato sauce; Condiments, namely barbecue sauce, chili, curry, food flavorings, glazes, honey, hot sauce, jam, ketchup, marinades, mayonnaise, mustard, paste, picante sauce, pickled ginger, pickle relish, pimento, relish, salad dressing, salsas, seafood cocktail sauce, steak sauce, and tartar sauce; fruit jams, marmalade; Fresh truffles; Bottled water, fruit and vegetable juice combinations; wine, alcoholic beverages and liquor (distilled) namely aperitifs, cognac, brandy, gin, rum, tequila, vodka, and whiskey. **Priority** Filing Date: January 03, 2007, Country: UNITED STATES OF AMERICA, Application No: 77/075272 in association with the same kind of wares (1). **Proposed** Use in CANADA on wares.

MARCHANDISES: (1) Tissu de coton, tissu en fil de laine, linge de maison, literie, linge de cuisine, linge de bain, serviettes; chemisiers, robes, vestes, pantalons, pyjamas, foulards, chemises, pulls d'entraînement, chandails, hauts, étoles, gants, bottes, chaussures, sandales, chapeaux, casquettes; haricots secs, haricots transformés; chocolat, cacao, café, grains de café, farine, céréales transformées, grains de café moulus, miel, riz, farine de riz, assaisonnements, épices, sucre, thé, riz complet, pâte de haricots, vanille, gousses de vanille; haricots frais, fruits frais, fines herbes fraîches, noix fraîches, piments frais, légumes frais, céréales non transformées, riz non transformé, fleurs naturelles, plantes vivantes; jus de fruits, concentrés de jus de fruits. (2) Ensembles molletonnés, tabliers; balles et ballons de sport, notamment balles de baseball, ballons de basketball, boules de quilles, balles de hockey sur gazon, ballons de football, balles de golf, balles de crosse, balles et ballons de jeu, balles de caoutchouc, ballons de soccer, balles de tennis et ballons de volleyball; noix transformées, fruits secs, mélanges de fruits secs, fruits transformés, beurres de noix, huiles de noix, fruits confits, noix confites, truffes en conserve; tisane, riz, céréales transformées, grignotines à base de céréales, grignotines à base de riz, grignotines aux céréales, musli, céréales de déjeuner, pâtes alimentaires, truffes [confiseries], sauces, notamment compote de pommes, sauce à l'artichaut, sauce au fromage, sauce chili, sauce à cuisson, sauce aux canneberges, sauce au poisson, sauce aux fruits, marinades, sauce pour pâtes alimentaires, sauce à pizza, sauce soya, sauce à spaghetti, sauce tomate; condiments, notamment sauce barbecue, chili, cari, arômes alimentaires, glaçages, miel, sauce piquante, confitures, ketchup, marinades, mayonnaise, moutarde, pâte, sauce piquante, gingembre mariné, relish de

cornichons, piment, relish, sauce à salade, salsas, sauce pour cocktails de fruits de mer, sauce à steak et sauce tartare; confitures de fruits, marmelade; truffes fraîches; eau embouteillée et mélanges de jus de fruits et de légumes; vin, boissons alcoolisées et liqueurs (distillées), notamment aperitifs, cognac, brandy, gin, rhum, tequila, vodka et whiskey. **Date** de priorité de production: 03 janvier 2007, pays: ÉTATS-UNIS D'AMÉRIQUE, demande no: 77/075272 en liaison avec le même genre de marchandises (1). **Emploi** projeté au CANADA en liaison avec les marchandises.

1,354,795. 2007/07/06. BAYERISCHE MOTOREN WERKE AKTIENGESELLSCHAFT, AJ-35, Petuelring 130, 80809 Munchen, GERMANY **Representative for Service/Représentant pour Signification:** GOWLING LAFLEUR HENDERSON LLP, SUITE 2600, 160 ELGIN STREET, OTTAWA, ONTARIO, K1P1C3

sDrive

WARES: Electrical and electronic power supplies for drive transmissions for motor vehicles; software for use in controlling the operation of electronic or electric drive transmissions for motor vehicles; automobiles, sports-utility vehicles and light trucks; motors for automobiles, sport-utility vehicles and light trucks; scale model automobiles, sports-utility vehicles and light trucks. **Priority** Filing Date: February 02, 2007, Country: GERMANY, Application No: 307 07 444.7/12 in association with the same kind of wares. **Proposed** Use in CANADA on wares.

MARCHANDISES: Blocs d'alimentation électrique et électronique pour transmissions de véhicules automobiles; logiciels pour contrôler le fonctionnement de transmissions électroniques et électriques de véhicules automobiles; automobiles, véhicules utilitaires sport et camionnettes; moteurs pour automobiles, véhicules utilitaires sport et camionnettes; modèles réduits d'automobiles, de véhicules utilitaires sport et de camionnettes. **Date** de priorité de production: 02 février 2007, pays: ALLEMAGNE, demande no: 307 07 444.7/12 en liaison avec le même genre de marchandises. **Emploi** projeté au CANADA en liaison avec les marchandises.

1,354,855. 2007/07/09. Sterling Bridge Mortgage Corporation, 206, 400 Crowfoot Crescent N.W., Calgary, ALBERTA T3G 5H6 **Representative for Service/Représentant pour Signification:** WILLIAM R. STEMP, (STEMP & COMPANY), 300, 1324 - 17 AVENUE S.W., CALGARY, ALBERTA, T2T5S8



SERVICES: Mortgage lending, mortgage brokerage and financial consulting services in the field of mortgages. **Used** in CANADA since May 01, 2007 on services.

SERVICES: Prêts hypothécaires, courtage hypothécaire et services de conseil financier dans le domaine des prêts

hypothécaires. **Employée** au CANADA depuis 01 mai 2007 en liaison avec les services.

1,355,671. 2007/07/13. Franchise Consulting Inc., 601 Edgeley Blvd., Unit 4, Concord, ONTARIO L4K 4G2 **Representative for Service/Représentant pour Signification:** OLIVER HUNT, TRADEMARK CENTRAL, 73 TOWNSEND DRIVE, OTTAWA, ONTARIO, K2J2V3

FRANCHISE MARKETPLACE

SERVICES: Franchise consultancy services; business management services; business assistance services relating to the set up, operation and maintenance of franchising operations; advisory and consultancy services relating to franchising and licensing; business administration services in relation to franchising and licensing; sales and marketing services namely, advising and consulting others on franchising and licensing; advertising services namely preparing and placing advertising for the benefit of others; public relation services. **Used** in CANADA since as early as April 01, 2006 on services.

SERVICES: Services de conseil en matière de franchise; services de gestion d'entreprises; services d'aide aux entreprises liés à la mise sur pied, l'exploitation et la gestion de franchises; services de conseil ayant trait au franchisage et à l'octroi de licences d'utilisation; services d'administration d'entreprise ayant trait au franchisage et à l'octroi de licences d'utilisation; services de vente et de marketing, nommément conseils aux tiers sur le franchisage et sur l'octroi de licences d'utilisation; services de publicité, nommément préparation et placement de publicité pour le compte de tiers; services de relations publiques. **Employée** au CANADA depuis aussi tôt que 01 avril 2006 en liaison avec les services.

1,355,694. 2007/07/16. FLORAL MARKETING SOLUTIONS INC., 4695 Bartlett Road, Beamsville, ONTARIO L0R 1B1 **Representative for Service/Représentant pour Signification:** HEENAN BLAIKIE S.E.N.C.R.L., SRL/LLP, 1250 BOUL. RENE-LEVESQUE OUEST/WEST, SUITE 2500, MONTREAL, QUEBEC, H3B4Y1

WATER SOLUTIONS

WARES: A natural biodegradable water retention system which combines a number of all-natural ingredients namely starch, alfalfa and kelp, that have the ability to absorb and release water to plants. **Used** in CANADA since at least as early as June 19, 2007 on wares.

MARCHANDISES: Système de rétention d'eau naturel et biodégradable qui comporte un certain nombre d'ingrédients naturels, nommément amidon, luzerne et varech ayant la capacité d'absorber l'eau et de la fournir aux plantes. **Employée** au CANADA depuis au moins aussi tôt que le 19 juin 2007 en liaison avec les marchandises.

1,356,751. 2007/07/23. HOMESTEADER HEALTH FOODS LTD., #20 9831 - 98A Avenue, Fort St. John, BRITISH COLUMBIA V1J 1S3 **Representative for Service/Représentant pour Signification:** CLARK WILSON LLP, 800 - 885 WEST GEORGIA STREET, VANCOUVER, BRITISH COLUMBIA, V6C3H1

FEEL GOOD...FOR LIFE!

WARES: Printed materials, namely newsletters, brochures; gift cards; cloth shopping bags; sprouting seeds; beans; lentils; spices; herbs for cooking purposes; snacks, namely soy nuts, roasted soy nuts, gummy candy, popcorn, sesame sticks, crystalized ginger, flavoured almonds, trail mix, oriental mix; dried fruits and nuts; protein powders; flours; processed grains for eating; unprocessed grains for eating; teas; lecithin; yeasts; bran; bee pollen; baking products, namely arrowroot powder, baking powder (no alum), gluten-free baking powder, baking soda, xanthan gum, yeast, tapioca, potato starch, corn starch, tapioca starch, guar gum, wheat gluten, gelatin, albumen, egg replacer, agar, carob powder, carob chips, cocoa powder, chocolate chips, cream of tartar, whey, soymilk powder, buttermilk powder, coconut, vanilla beans; dry soup mixes; vegetable soup flakes; coarse mineral and sea salt; fine mineral and sea salt; sweeteners, namely fructose, dextrose, xylitol, cane sugar, turbinado sugar, demerara sugar, molasses; soy lecithin; flakes, namely textured soy protein, barley, kamut, quick oats, regular oats, brown rice, rye, soy spelt, tricale, wheat, 7-grain mixtures, 8-grain mixtures, 10-grain mixtures; sweeteners; gluten free foods, namely gluten free baking powder, gluten free flour mix; cocoa butter; citric acid powder; epsom salts.

SERVICES: (1) Operation of a retail store selling natural, organic and ordinary grocery food products, vitamins and herbal supplements; educational services, namely, seminars in the field of health information and organic foods; delivery of goods via mail; dissemination of health and nutrition information over the Internet; advertising services, namely promoting the goods and services by others through in-store promotions and sales flyers. (2) Educational services, namely, seminars providing lifestyle counselling, coaching and training. **Used** in CANADA since at least as early as 1990 on wares and on services (1); February 2004 on services (2).

MARCHANDISES: Imprimés, nommément bulletins, brochures; cartes-cadeaux; sacs à provisions en tissu; graines à germer; haricots; lentilles; épices; herbes pour la cuisson; grignotines, nommément noix de soya, noix de soya grillées, bonbons gommeux, mais éclaté, bâtonnets au sésame, gingembre confit, amandes aromatisées, mélange montagnard, mélange oriental; fruits secs et noix; poudres de protéines; farines; céréales transformées pour la consommation; céréales non transformées pour la consommation; thés; lécithine; levures; son; pollen d'abeilles; produits de boulangerie, nommément poudre d'arrowroot, levure chimique (sans alun), levure chimique sans gluten, bicarbonate de soude, polysaccharide de type xanthane, levure, tapioca, féculé de pomme de terre, féculé de maïs, féculé de manioc, gomme de guar, gluten du blé, gélatine, albumine, succédané d'oeuf, agar, poudre de caroube, brisures de caroube, cacao en poudre, grains de chocolat, crème de tartre, lactosérum, lait de soya en poudre, babeurre en poudre, noix de coco, gousses de vanille; préparations sèches pour soupes;

flocons de légumes pour soupes; gros sel minéral ou marin; sel fin minéral ou marin; édulcorants, nommément fructose, dextrose, xylitol, sucre de canne, sucre turbinado, sucre demerara, mélasse; lécithine de soya; flocons, nommément protéine de soya texturée, orge, blé d'Égypte, avoine à cuisson rapide, avoine, riz cargo, seigle, soya, épeautre, triticale, blé, mélanges de sept grains, mélanges de huit grains, mélanges de dix grains; édulcorants; aliments sans gluten, nommément levure chimique sans gluten, mélange de farine sans gluten; beurre de cacao; acide citrique en poudre; sels d'Epsom. **SERVICES:** (1) Exploitation d'un magasin de vente au détail de produits alimentaires naturels, biologiques et ordinaires ainsi que de vitamines et de suppléments à base de plantes médicinales; services éducatifs, nommément conférences dans le domaine de l'information sur la santé et des aliments biologiques; livraison de marchandises par la poste; diffusion d'information sur la santé et l'alimentation sur Internet; services de publicité, nommément promotion des marchandises et des services de tiers par des promotions en magasin et des dépliants publicitaires. (2) Services éducatifs, nommément conférences offrant des conseils, de l'encadrement et de la formation concernant le style de vie. **Employée** au CANADA depuis au moins aussi tôt que 1990 en liaison avec les marchandises et en liaison avec les services (1); février 2004 en liaison avec les services (2).

1,357,001. 2007/07/24. Blueprint Software Systems Inc., 372 Bay Street, Suite 1600, Toronto, ONTARIO M5H 2W9 **Representative for Service/Représentant pour Signification:** GARDINER ROBERTS LLP, SCOTIA PLAZA, SUITE 3100, 40 KING STREET WEST, TORONTO, ONTARIO, M5H3Y2



The logo features the word "blueprint" in a bold, lowercase, sans-serif font. Above the letter "i" is a stylized sunburst or starburst graphic with multiple points radiating outwards.

WARES: Computer software for use in analysis, development and testing of computer software applications. **SERVICES:** (1) Training in the use and operation of computer software. (2) Consulting services in the field of computer software. **Used** in CANADA since May 2007 on wares and on services.

MARCHANDISES: Logiciels d'analyse, de développement et d'essai d'applications logicielles. **SERVICES:** (1) Formation sur l'utilisation et l'exploitation de logiciels. (2) Services de conseil dans le domaine des logiciels. **Employée** au CANADA depuis mai 2007 en liaison avec les marchandises et en liaison avec les services.

1,357,002. 2007/07/24. Blueprint Software Systems Inc., 372 Bay Street, Suite 1600, Toronto, ONTARIO M5H 2W9 **Representative for Service/Représentant pour Signification:** GARDINER ROBERTS LLP, SCOTIA PLAZA, SUITE 3100, 40 KING STREET WEST, TORONTO, ONTARIO, M5H3Y2

BLUEPRINT SOFTWARE SYSTEMS

WARES: Computer software for use in analysis, development and testing of computer software applications. **SERVICES:** (1) Training in the use and operation of computer software. (2) Consulting services in the field of computer software. **Used** in CANADA since May 2007 on wares and on services.

MARCHANDISES: Logiciels d'analyse, de développement et d'essai d'applications logicielles. **SERVICES:** (1) Formation sur l'utilisation et l'exploitation de logiciels. (2) Services de conseil dans le domaine des logiciels. **Employée** au CANADA depuis mai 2007 en liaison avec les marchandises et en liaison avec les services.

1,357,003. 2007/07/24. Blueprint Software Systems Inc., 372 Bay Street, Suite 1600, Toronto, ONTARIO M5H 2W9 **Representative for Service/Représentant pour Signification:** GARDINER ROBERTS LLP, SCOTIA PLAZA, SUITE 3100, 40 KING STREET WEST, TORONTO, ONTARIO, M5H3Y2



The logo features the word "blueprint" in a bold, lowercase, sans-serif font. Above the letter "i" is a stylized sunburst or starburst graphic with multiple points radiating outwards. Below the word "blueprint" is the text "Software Systems" in a smaller, lowercase, sans-serif font.

WARES: Computer software for use in analysis, development and testing of computer software applications. **SERVICES:** (1) Training in the use and operation of computer software. (2) Consulting services in the field of computer software. **Used** in CANADA since July 23, 2007 on wares and on services.

MARCHANDISES: Logiciels d'analyse, de développement et d'essai d'applications logicielles. **SERVICES:** (1) Formation sur l'utilisation et l'exploitation de logiciels. (2) Services de conseil dans le domaine des logiciels. **Employée** au CANADA depuis 23 juillet 2007 en liaison avec les marchandises et en liaison avec les services.

1,358,252. 2007/08/01. totes Isotoner Corporation, 9655 International Boulevard, Cincinnati, Ohio 45246, UNITED STATES OF AMERICA **Representative for Service/Représentant pour Signification:** MACPHERSON LESLIE & TYERMAN LLP, 1500-1874 SCARTH STREET, REGINA, SASKATCHEWAN, S4P4E9

MEMORYSTEP

WARES: Slippers. **Used** in UNITED STATES OF AMERICA on wares. **Registered** in or for UNITED STATES OF AMERICA on April 29, 2008 under No. 3,420,256 on wares. **Proposed** Use in CANADA on wares.

MARCHANDISES: Pantoufles. **Employée:** ÉTATS-UNIS D'AMÉRIQUE en liaison avec les marchandises. **Enregistrée** dans ou pour ÉTATS-UNIS D'AMÉRIQUE le 29 avril 2008 sous le No. 3,420,256 en liaison avec les marchandises. **Emploi** projeté au CANADA en liaison avec les marchandises.

1,358,470. 2007/08/02. Nikkei MC Aluminium Co., Ltd., 6-2, Kaji-cho 2-chome, Chiyoda-ku, Tokyo, JAPAN **Representative for Service/Représentant pour Signification:** MARKS & CLERK, 280 SLATER STREET, SUITE 1800, P.O. BOX 957, STATION B, OTTAWA, ONTARIO, K1P5S7



WARES: (1) Aluminium and its alloys. (2) Steels; nonferrous metals and their alloys (excluding aluminium and its alloys). **SERVICES:** (1) Metalwork (metal treating), namely, metal melting services and metal casting services. (2) Metalwork (metal treating), namely, metal melting services and metal casting services. **Used** in CANADA since at least as early as April 2007 on wares (1) and on services (1). **Priority** Filing Date: March 07, 2007, Country: JAPAN, Application No: 2007-19768 in association with the same kind of wares (1) and in association with the same kind of services (1). **Used** in JAPAN on wares (1) and on services (2). **Registered** in or for JAPAN on November 30, 2007 under No. 5095402 on wares (1) and on services (2). **Proposed** Use in CANADA on wares (2).

MARCHANDISES: (1) Aluminium et ses alliages. (2) Aciers; métaux non ferreux et leurs alliages (à l'exception de l'aluminium et de ses alliages). **SERVICES:** (1) Travail des métaux (traitement des métaux), notamment services de fonte et de coulée des métaux. (2) Travail des métaux (traitement des métaux), notamment services de fonte et de coulée des métaux. **Employée** au CANADA depuis au moins aussi tôt que avril 2007 en liaison avec les marchandises (1) et en liaison avec les services (1). **Date** de priorité de production: 07 mars 2007, pays: JAPON, demande no: 2007-19768 en liaison avec le même genre de marchandises (1) et en liaison avec le même genre de services (1). **Employée:** JAPON en liaison avec les marchandises (1) et en liaison avec les services (2). **Enregistrée** dans ou pour JAPON le 30 novembre 2007 sous le No. 5095402 en liaison avec les marchandises (1) et en liaison avec les services (2). **Emploi** projeté au CANADA en liaison avec les marchandises (2).

1,359,085. 2007/08/08. King Pharmaceuticals Research and Development, Inc., 4000 Centre Green Way, Cary, North Carolina 27513, UNITED STATES OF AMERICA **Representative for Service/Représentant pour Signification:** SIM & MCBURNEY, 330 UNIVERSITY AVENUE, 6TH FLOOR, TORONTO, ONTARIO, M5G1R7

THROMBI-PAD

WARES: Pharmaceutical hemostatic agents, namely, clotting pads. **Priority** Filing Date: February 08, 2007, Country: UNITED STATES OF AMERICA, Application No: 77/103,110 in association with the same kind of wares. **Used** in UNITED STATES OF AMERICA on wares. **Registered** in or for UNITED STATES OF AMERICA on December 23, 2008 under No. 3,550,781 on wares. **Proposed** Use in CANADA on wares.

MARCHANDISES: Agents hémostatiques pharmaceutiques, notamment compresses pour la coagulation. **Date** de priorité de production: 08 février 2007, pays: ÉTATS-UNIS D'AMÉRIQUE, demande no: 77/103,110 en liaison avec le même genre de marchandises. **Employée:** ÉTATS-UNIS D'AMÉRIQUE en liaison avec les marchandises. **Enregistrée** dans ou pour ÉTATS-UNIS D'AMÉRIQUE le 23 décembre 2008 sous le No. 3,550,781 en liaison avec les marchandises. **Emploi** projeté au CANADA en liaison avec les marchandises.

1,359,619. 2007/08/08. CORPORATION OF THE PRESIDENT OF THE CHURCH OF JESUS CHRIST OF LATTER-DAY SAINTS, a corporation organized and existing under the laws of the State of Utah, 50 East North Temple Street, Salt Lake City, Utah 84150, UNITED STATES OF AMERICA **Representative for Service/Représentant pour Signification:** BAKER & MCKENZIE LLP, BROOKFIELD PLACE, 181 BAY STREET, SUITE 2100, P.O. BOX 874, TORONTO, ONTARIO, M5J2T3

LIAHONA

WARES: (1) Photographic slide transparencies and pre-recorded audio and video cassette tapes; compact disks; computer software programs pre-recorded on magnetic, optical or electronic media containing genealogical records for genealogy research; educational computer software featuring instruction in languages; computer software programs for use in language proficiency testing and test preparation. (2) Newspapers, magazines, newsletters, periodical publications, posters, postcards, photographic prints and stationery, printed forms for research and record-keeping, engravings, artwork; books; instructional manuals, pamphlets and brochures. **SERVICES:** (1) Provision of courses for instruction in the fields of religion, ethics, genealogy, music, dance, drama, food preparation and storage, parenting, resolving social and emotional problems, safety, marital relations, sports and physical fitness, training handicapped persons, providing welfare services to needy persons, and use and administration of libraries and museums; producing and presenting musical, dance and dramatic works; television and radio production and programming services. (2) Design and development of computer software, computer systems and computer networks; professional and technical assistance services and consulting services in relation to computers, computer software, computer systems, the Internet, the World Wide Web, intranets and computer networks, licensing of computer software, maintenance and support services for computer software. (3) Eleemosynary and social welfare support services for needy families and individuals namely, providing food clothing, and medicine; ministerial services; missionary services; professional, personal and family counselling services relating to emotional and family problems or addictive behaviors and abuse of alcohol or other substances; genealogical research services. **Used** in UNITED KINGDOM on wares and on services. **Registered** in or for UNITED KINGDOM on March 10, 2006 under No. 2384636 on wares and on services.

MARCHANDISES: (1) Diapositives ainsi que cassettes audio et vidéo préenregistrées; disques compacts; logiciels préenregistrés sur des supports magnétiques, optiques ou électroniques contenant des dossiers généalogiques pour la recherche généalogique; didacticiels offrant des cours de

langues; programmes logiciels pour l'évaluation des connaissances linguistiques et la préparation aux examens. (2) Journaux, magazines, bulletins, périodiques, affiches, cartes postales, épreuves photographiques et articles de papeterie, formulaires imprimés pour la recherche et le suivi des dossiers, gravures, objets d'art; livres; manuels, dépliants et brochures. **SERVICES:** (1) Cours d'enseignement dans les domaines suivants : religion, éthique, généalogie, musique, danse, théâtre, préparation et stockage d'aliments, art d'être parent, résolution de problèmes sociaux et émotionnels, sécurité, relations conjugales, sport et bonne condition physique, formation de personnes handicapées, offre de services d'aide sociale aux personnes nécessiteuses, utilisation et administration de bibliothèques et de musées; production et présentation d'oeuvres musicales, théâtrales et de danse; services de production et de programmation pour la télévision et la radio. (2) Conception et développement de logiciels, de systèmes informatiques et de réseaux informatiques; services d'aide professionnelle et technique ainsi que services de conseil en rapport avec les ordinateurs, les logiciels, les systèmes informatiques, Internet, le World Wide Web, les intranets et les réseaux informatiques, octroi de licences de logiciels, services de maintenance et de soutien technique de logiciels. (3) Services de bienfaisance et d'aide sociale destinés à des familles et des personnes dans le besoin, notamment fourniture d'aliments, de vêtements et de médicaments; services de ministre religieux; services missionnaires; services de counselling professionnel, personnel et familial liés aux problèmes d'ordre émotionnel et familial, aux comportements addictifs ainsi qu'à l'abus d'alcool ou d'autres substances; services de recherche en généalogie. **Employée:** ROYAUME-UNI en liaison avec les marchandises et en liaison avec les services. **Enregistrée** dans ou pour ROYAUME-UNI le 10 mars 2006 sous le No. 2384636 en liaison avec les marchandises et en liaison avec les services.

1,359,988. 2007/08/16. Maizex Seeds Inc., R.R. #2, 4488 Mint Line, Tilbury, ONTARIO N0P 2L0 **Representative for Service/Représentant pour Signification:** GOWLING LAFLEUR HENDERSON LLP, SUITE 2600, 160 ELGIN STREET, OTTAWA, ONTARIO, K1P1C3

GETT

WARES: Plant seed testing system, namely, an in field, environment specific hybrid testing system wherein plant seeds are placed into a water soluble tape which is then wound onto a spool to be planted with a specialized seed tube by a conventional planter, thereby facilitating site specific testing, which allows producers to evaluate multiple hybrids on individual environments. **Used** in CANADA since at least as early as September 2006 on wares.

MARCHANDISES: Système d'évaluation des semences, notamment système d'évaluation des hybrides en champs, selon un environnement particulier, où les graines de plantes sont placées sur un ruban soluble à l'eau qui est ensuite enroulé sur une bobine, puis mis à terre avec un tube de semences spécialisé à l'aide d'un planteur conventionnel, facilitant ainsi l'évaluation en fonction d'un site et permettant aux producteurs d'évaluer de nombreux hybrides en fonction de chaque

environnement. **Employée** au CANADA depuis au moins aussi tôt que septembre 2006 en liaison avec les marchandises.

1,360,050. 2007/08/16. Rob Williams, 201-27 Alexander St, Vancouver, BRITISH COLUMBIA V6A 1B2

Funcouver

WARES: (1) Souvenirs, namely ashtrays, coffee mugs, travel mugs, candy, balloons, tourist guide books, book marks, bumper stickers, piggy banks, badges, buttons, crests, decals, stickers, patches, iron-on transfers, playing cards, cups, coins, clocks, coasters, change purses, calendars, certificates, carry/tote bags, lunch boxes, cocktail stirrers/swizzle sticks, drawings, driftwood, erasers, flags, key chains, keys, knives, lighters, licence plates and licence plate frames, mirrors, magnets, maps, road maps, tourist maps, matchbooks, matchboxes, matches, paperweights, snow globes/rain globes, pens, pencils, pins, placemats, trophies, cloth beach towels, watches, candles, candle holders, picture frames, bracelets. (2) Kitchen items, namely cloth tea towels, aprons, cookbooks, dishes, cups, glasses, canisters, chopsticks, cloth and paper napkins. (3) Clothing, namely caps and hats, jackets, t-shirts, boxer shorts, pajamas, sweatshirts, umbrellas. (4) Food products, namely soft drinks, juices, milk, beer, wine, liquor, coffee, tea, chocolate, cupcakes, cakes, maple syrup. (5) Software/computer accessories, namely screen savers, mouse pads. (6) Sports accessories, namely golf bags, athletic bags, eyeglass cases, backpacks, water bottles, sunglass holders. (7) Stationery, namely address books, note paper, notebooks, greeting cards, postcards, letterheads, envelopes. (8) Toys/games, namely board games, video games, dolls, stuffed animals. (9) Pet supplies, namely dog cookies, pet clothing, pet food bowls, leashes, collars. **Proposed Use** in CANADA on wares.

MARCHANDISES: (1) Souvenirs, notamment cendriers, grandes tasses à café, grandes tasses de voyage, bonbons, ballons, guides touristiques, signets, autocollants pour pare-chocs, tirelires, insignes, macarons, écussons, décalcomanies, autocollants, pièces pour pneus, appliques au fer, cartes à jouer, tasses, pièces de monnaie, horloges, sous-verres, porte-monnaie, calendriers, certificats, fourre-tout, boîtes-repas, bâtonnets à cocktail, dessins, bois de grève, gommes à effacer, drapeaux, chaînes porte-clés, clés, couteaux, briquets, plaques d'immatriculation et supports de plaques d'immatriculation, miroirs, aimants, cartes, cartes routières, cartes touristiques, pochettes d'allumettes, boîtes d'allumettes, allumettes, presse-papiers, boules à neige, stylos, crayons, épingles, napperons, trophées, serviettes de plage, montres, bougies, bougeoirs, cadres, bracelets. (2) Articles de cuisine, notamment torchons, tabliers, livres de cuisine, vaisselle, tasses, verres, boîtes de cuisine, baguettes, serviettes de table en tissu et en papier. (3) Vêtements, notamment casquettes et chapeaux, vestes, tee-shirts, boxeurs, pyjamas, pulls d'entraînement, parapluies. (4) Produits alimentaires, notamment boissons gazeuses, jus, lait, bière, vin, liqueurs, café, thé, chocolat, petits gâteaux, gâteaux, sirop d'érable. (5) Logiciels et accessoires d'ordinateur, notamment économiseurs d'écran, tapis de souris. (6) Accessoires de sport, notamment sacs de golf, sacs de sport, étuis à lunettes, sacs à dos, gourdes, porte-lunettes de soleil. (7) Articles de papeterie, notamment carnets d'adresses, papier à notes, carnets, cartes de souhaits, cartes postales, papier à en-

tête, enveloppes. (8) Jouets et jeux, nommément jeux de plateau, jeux vidéo, poupées, animaux rembourrés. (9) Accessoires pour animaux de compagnie, nommément biscuits pour chiens, vêtements pour animaux de compagnie, bols à nourriture pour animaux de compagnie, laisses, collets. **Emploi** projeté au CANADA en liaison avec les marchandises.

1,360,500. 2007/08/21. Wingfoot Management Corp., (a South Carolina corporation), P.O. Box 5274, Lake Wylie, South Carolina 28278, UNITED STATES OF AMERICA
Representative for Service/Représentant pour Signification: RIDOUT & MAYBEE LLP, 225 King Street West, 10th Floor, TORONTO, ONTARIO, M5V3M2

WINGFOOT

SERVICES: real estate marketing services in the fields of residential and commercial property; real estate acquisition services; real estate development services; leasing of real estate; real estate management services; and real estate investment services. **Priority** Filing Date: April 13, 2007, Country: UNITED STATES OF AMERICA, Application No: 77/156,315 in association with the same kind of services. **Used** in UNITED STATES OF AMERICA on services. **Registered** in or for UNITED STATES OF AMERICA on November 25, 2008 under No. 3,537,875 on services. **Proposed** Use in CANADA on services.

SERVICES: Services de marketing immobilier dans les domaines des propriétés résidentielles et commerciales; services d'acquisition de biens immobiliers; services de promotion immobilière; crédit-bail immobilier; services de gestion de biens immobiliers; services de placement immobilier. **Date** de priorité de production: 13 avril 2007, pays: ÉTATS-UNIS D'AMÉRIQUE, demande no: 77/156,315 en liaison avec le même genre de services. **Employée:** ÉTATS-UNIS D'AMÉRIQUE en liaison avec les services. **Enregistrée** dans ou pour ÉTATS-UNIS D'AMÉRIQUE le 25 novembre 2008 sous le No. 3,537,875 en liaison avec les services. **Emploi** projeté au CANADA en liaison avec les services.

1,361,973. 2007/08/24. Toronto Montessori Schools, 8569 Bayview Avenue, Richmond Hill, ONTARIO L4B 3M7
Representative for Service/Représentant pour Signification: HITCHMAN & SPRIGINGS, SCOTIA PLAZA, 40 KING STREET WEST, SUITE 5704, P.O. BOX 120, TORONTO, ONTARIO, M5H3Y2



TORONTO MONTESSORI SCHOOLS

WARES: (1) Clothing, namely, uniforms, blazers, sweaters, emblems, and jackets. (2) School supplies, namely, notebooks and textbooks. (3) Periodical publications, namely, a newsletter for alumni, staff, and students. **SERVICES:** (1) Educational

services, namely, providing courses of instruction and conducting classes using a program whose central focus is on the needs, talents, gifts, and special individuality of each child. (2) Educational services in the field of primary schooling, namely, development and dissemination of educational, teaching and instructional materials for participants and leaders, namely: books, educational software featuring instruction in grammar, math or spelling, interactive games and puzzles, journals, online glossaries, on-line tutorials. (3) Arranging and conducting educational conferences, namely educational seminars consisting of workshops and key speakers on education methods and curriculum related topics, namely languages, math, science, social studies, physical education, art, music, information technology, religion, career education and interdisciplinary studies. (4) Providing educational scholarships. (5) Educational services, namely, conducting classes, seminars, conferences, and workshops in the field of instructor training education in a program whose central focus is on the needs, talents, gifts, and special individuality of each child. (6) Recreational camps. (7) Day camps. **Used** in CANADA since at least as early as July 16, 1962 on wares (1), (3) and on services (1), (2), (5); June 1995 on services (6), (7); 1999 on services (3); January 01, 1999 on wares (2); January 01, 2003 on services (4).

MARCHANDISES: (1) Vêtements, nommément uniformes, blazers, chandails, emblèmes et vestes. (2) Fournitures scolaires, nommément carnets et manuels. (3) Périodiques, nommément bulletin pour les anciens élèves, le personnel et les élèves. **SERVICES:** (1) Services éducatifs, nommément offre de cours et tenue de cours à l'aide d'un programme qui se concentre sur les besoins, les talents, les dons et la personnalité de chaque enfant. (2) Services éducatifs dans le domaine des études primaires, nommément conception et distribution de matériel éducatif, pédagogique et didactique destiné aux participants et aux dirigeants, nommément livres, didacticiels contenant des cours de grammaire, de mathématiques ou d'orthographe, jeux et casse-tête interactifs, revues, glossaires en ligne, tutoriels en ligne. (3) Organisation et tenue de conférences éducatives, nommément conférences éducatives comprenant des ateliers et des conférenciers clés sur les méthodes d'enseignement et des sujets liés aux programmes, nommément les langues, les mathématiques, les sciences, les sciences humaines, l'éducation physique, les arts, la musique, les technologies de l'information, la religion, l'information scolaire et professionnelle ainsi que les études interdisciplinaires. (4) Offre de bourses d'études. (5) Services éducatifs, nommément tenue de classes, de séminaires, de conférences et d'ateliers dans le domaine de la formation des enseignants à l'aide d'un programme qui se concentre sur les besoins, les talents, les dons et la personnalité de chaque enfant. (6) Camps de loisirs. (7) Camps de jour. **Employée** au CANADA depuis au moins aussi tôt que le 16 juillet 1962 en liaison avec les marchandises (1), (3) et en liaison avec les services (1), (2), (5); juin 1995 en liaison avec les services (6), (7); 1999 en liaison avec les services (3); 01 janvier 1999 en liaison avec les marchandises (2); 01 janvier 2003 en liaison avec les services (4).

1,361,975. 2007/08/24. Toronto Montessori Schools, 8569 Bayview Avenue, Richmond Hill, ONTARIO L4B 3M7
Representative for Service/Représentant pour Signification: HITCHMAN & SPRIGINGS, SCOTIA PLAZA, 40 KING STREET WEST, SUITE 5704, P.O. BOX 120, TORONTO, ONTARIO, M5H3Y2



WARES: (1) Periodical publications, namely, a newsletter for alumni, staff, and students. (2) Bags, namely bookbags.
SERVICES: (1) Educational services, namely, providing courses of instruction and conducting classes using a program whose central focus is on the needs, talents, gifts, and special individuality of each child. (2) Educational services, namely, development and dissemination of educational, teaching and instructional materials, namely books, educational software featuring instruction in grammar, math or spelling, interactive games and puzzles, journals, online glossaries, on-line tutorials. (3) Arranging and conducting educational conferences, namely educational seminars consisting of workshops and key speakers on education methods and curriculum related topics, namely languages, math, science, social studies, physical education, art, music, information technology, religion, career education and interdisciplinary studies. (4) Educational services, namely, conducting classes, seminars, conferences, and workshops in the field of instructor training education in a program whose central focus is on the needs, talents, gifts, and special individuality of each child. **Used** in CANADA since at least as early as 1971 on wares (2) and on services (1), (2), (4); June 01, 1996 on services (3); September 01, 2004 on wares (1).

MARCHANDISES: (1) Périodiques, notamment bulletin pour les anciens élèves, le personnel et les élèves. (2) Sacs, notamment sacs pour livres. **SERVICES:** (1) Services éducatifs, notamment offre de cours et tenue de cours à l'aide d'un programme qui se concentre sur les besoins, les talents, les dons et la personnalité de chaque enfant. (2) Services éducatifs, notamment conception et distribution de matériel éducatif, pédagogique et didactique, notamment livres, didacticiels contenant des cours de grammaire, de mathématiques ou d'orthographe, jeux et casse-tête interactifs, revues, glossaires en ligne, tutoriels en ligne. (3) Organisation et tenue de conférences éducatives, notamment conférences éducatives

comprenant des ateliers et des conférenciers clés sur les méthodes d'enseignement et des sujets liés aux programmes, notamment les langues, les mathématiques, les sciences, les sciences humaines, l'éducation physique, les arts, la musique, les technologies de l'information, la religion, l'information scolaire et professionnelle ainsi que les études interdisciplinaires. (4) Services éducatifs, notamment tenue de classes, de séminaires, de conférences et d'ateliers dans le domaine de la formation des enseignants à l'aide d'un programme qui se concentre sur les besoins, les talents, les dons et la personnalité de chaque enfant. **Employée** au CANADA depuis au moins aussi tôt que 1971 en liaison avec les marchandises (2) et en liaison avec les services (1), (2), (4); 01 juin 1996 en liaison avec les services (3); 01 septembre 2004 en liaison avec les marchandises (1).

1,362,787. 2007/09/07. Vectrix Corporation, 76 Hammarlund Way, Tech III Plaza, Suite 250, Middletown, RI 02842, UNITED STATES OF AMERICA **Representative for Service/Représentant pour Signification:** BERESKIN & PARR LLP, SCOTIA PLAZA, 40 KING STREET WEST, 40th FLOOR, TORONTO, ONTARIO, M5H3Y2

VECTRIX

WARES: Clothing, namely gloves, shirts, jackets, vests and hats. **Used** in UNITED STATES OF AMERICA on wares. **Registered** in or for UNITED STATES OF AMERICA on August 12, 2008 under No. 3,486,207 on wares. **Proposed** Use in CANADA on wares.

MARCHANDISES: Vêtements, notamment gants, chemises, vestes, gilets et chapeaux. **Employée:** ÉTATS-UNIS D'AMÉRIQUE en liaison avec les marchandises. **Enregistrée** dans ou pour ÉTATS-UNIS D'AMÉRIQUE le 12 août 2008 sous le No. 3,486,207 en liaison avec les marchandises. **Emploi** projeté au CANADA en liaison avec les marchandises.

1,362,986. 2007/09/10. Cupid Foundations, Inc., 475 Park Avenue South, New York, New York, 10016, UNITED STATES OF AMERICA **Representative for Service/Représentant pour Signification:** MOFFAT & CO., 1200-427 LAURIER AVENUE WEST, P.O. BOX 2088, STATION D, OTTAWA, ONTARIO, K1P5W3

COMFORTABLE FIRM

WARES: Apparel, namely swimwear, active wear, namely, pants, shorts and shirts; shape wear, namely, control panties, girdles, body briefs and foundation garments; intimates, namely, panties, slips and camisoles, bras and undergarments. **Priority** Filing Date: June 27, 2007, Country: UNITED STATES OF AMERICA, Application No: 77/216,870 in association with the same kind of wares. **Used** in UNITED STATES OF AMERICA on wares. **Registered** in or for UNITED STATES OF AMERICA on November 18, 2008 under No. 3,535,648 on wares.

MARCHANDISES: Articles vestimentaires, notamment vêtements de bain, vêtements d'exercice, notamment pantalons, shorts et chemises; sous-vêtements de maintien, notamment culottes de maintien, gaines, caleçons longs et

sous-vêtements de maintien; sous-vêtements, notamment culottes, slips et camisoles, soutiens-gorge et vêtements de dessous. **Date** de priorité de production: 27 juin 2007, pays: ÉTATS-UNIS D'AMÉRIQUE, demande no: 77/216,870 en liaison avec le même genre de marchandises. **Employée:** ÉTATS-UNIS D'AMÉRIQUE en liaison avec les marchandises. **Enregistrée** dans ou pour ÉTATS-UNIS D'AMÉRIQUE le 18 novembre 2008 sous le No. 3,535,648 en liaison avec les marchandises.

1,363,194. 2007/09/11. Deutsche Telekom AG, Friedrich-Ebert-Allee 140, 53113, Bonn, GERMANY **Representative for Service/Représentant pour Signification:** BERESKIN & PARR LLP, SCOTIA PLAZA, 40 KING STREET WEST, 40th FLOOR, TORONTO, ONTARIO, M5H3Y2

CONGSTAR

WARES: Data processors and computers, namely, microcomputers, minicomputers, computer central processors, computer terminals, computer operating systems; computers and instructional manuals sold as a unit; computer interface apparatus, namely, computer modems; computer programs and databases for use in operating telecommunications and business management systems and related instruction manuals sold as a unit; computer programs, namely, software used for the provision of online information services, network management software, computer proxy software for use with other software programs, software for network access control, creating and maintaining firewalls; computer programs for accessing a global computer network and interactive computer communications network; computer application software for wireless and cellular telephones; audio, video and data communications systems, namely, digital and analogue signal transmitters, receivers and converters, radio and telephone transmitters, receivers and servers, stationary, wireless and cellular telephone systems and answering machines, telecommunication transmission, receiving and storage apparatus, telecommunications transmitting sets, data transmitters, facsimile machines, electronic mail apparatus for electronic exchange of data images and messages; audio and video recordings in the field of telecommunications, information technology, safety; machine readable, magnetically encoded cards, namely, telephone calling cards and smart cards, namely, telephone calling cards and credit cards containing embedded integrated circuits that can process data; word processors, magnetic coded card readers, magnetic coded cards, electronic encryption units, blank data carriers and parts thereof; television remote controls and set-top units; intercoms; telephones, wireless and cellular telephones, telephone switches, telephone answering machines, telephone transmitters, telephone networks, telephone wires, teleprinters, teletypewriters, and parts thereof, namely, caller identification boxes; radio telephone equipment and accessories, namely, call boxes and systems, dialing assemblies, telephone units, audio operated relays, signaling devices, receiving devices, termination equipment, filters, protectors and automatic signaling and control equipment; telemeters; wireless and cellular telephones, pagers, paging equipment, portable computer devices; personal communications equipment, namely, personal digital assistants (PDA), calculators; satellite processors, audio and video recordings in the field of news, sports, entertainment, culture, business and finance, weather and travel; printed matter,

namely, pamphlets, brochures, printed sheets and cards, as well as books or magazines on telecommunications; clothing, headgear and footwear, namely pullovers, shirts, caps, scarves, belts, shoes, slippers, bicycling gloves, jerseys and pants. **SERVICES:** Advertising services, namely, preparing and placing advertisements for others, promoting the goods and services of others through printed advertising, printed directories, encoded media, dissemination of promotional materials, direct mail advertising, electronic billboard advertising and preparing audio-visual presentations for use in advertising; business services, namely, business information services in the field of telecommunications, advertising, information technology; telephone calling card services; electronic commerce services, namely, electronic debit and credit card processing services; providing information via the telephone and the global communication networks in the field of business and finance; installation, maintenance and repair of telecommunications equipment; telecommunications services, namely wireless phone services, electric, digital, cellular and wireless transmission of voice, text, emails, information, images, signals, messages and transmission of voice, text, messages, emails, images, audio, video and information via telephone, television and global communication networks; providing telecommunications connections over a global communications network; electronic mail, voice mail and messaging services, namely, the recording and storage and subsequent transmission of voice messages by telephone; audio and video teleconferencing; rental of telecommunications equipment, namely, equipment for electronic access to global telecommunications network, equipment for transmitting, receiving, recording and monitoring voice, data, information, images, signals, messages and for use in the telecommunications industry; telecommunications hardware and software including components and peripherals thereof; rental of equipment for transmitting, receiving, recording and monitoring computer programs for use in operating and accessing telecommunications systems; audio and video broadcasting featuring entertainment in the nature of live visual and audio performances of musical, variety, news and comedy shows; providing access to computer information networks; personal communications services; pager services; electronic mail services; transmission and broadcast of audio and video programming; providing multiple-user access to a global communication network; leasing telecommunications equipment, components, systems and supplies; education and instruction, namely, educational services in the nature of classes and seminars in the fields of business, telecommunications and computers, and the distribution of course materials therewith; educational and entertainment services, namely, television and video production services; entertainment in the nature of visual and audio performances, namely, musical band, rock group, gymnastic, dance, and ballet performances; entertainment services, namely, providing musical, variety, news and comedy shows via a global computer information network; entertainment services, namely, providing online computer games for children and adults; providing news entertainment and general information via telephone, television and global communications networks; organizing community sporting and cultural events; publication of books, magazines, journals, manuals, brochures and leaflets on the subject of telecommunications; electronic publishing services, namely, publication of text and graphic works of others on telecommunications recorded on electronic

media; organizing fairs and exhibitions in the field of visual and audio performances, namely, musical band, rock group, gymnastic, dance, and ballet performances; computer programming services for others, namely, data processing programs for others; consulting in the field of telecommunication; rental of software and hardware for online access; services of an internet trust center, namely, assurance and administration of digital keys and/or digital certificates; rental of data processing equipment; generation of data processing programs; professional consultancy in the field of data processing; web page hosting services; operating electronic information networks; consulting and design services in the field of information technology, computer programming, telecommunications and global communication networks; installation, maintenance and repair of computer software. **Priority** Filing Date: March 14, 2007, Country: GERMANY, Application No: 307 17 678.9/38 in association with the same kind of wares and in association with the same kind of services. **Used** in GERMANY on wares and on services. **Registered** in or for GERMANY on July 05, 2007 under No. 307 17 678 on wares and on services. **Proposed Use** in CANADA on wares and on services.

MARCHANDISES: Processeurs de données et ordinateurs, nommément micro-ordinateurs, mini-ordinateurs, processeurs centraux, terminaux informatiques, systèmes d'exploitation informatique; ordinateurs et manuels d'instruction connexes vendus comme un tout; appareils d'interface informatique, nommément modems; programmes informatiques et bases de données pour systèmes de télécommunication et de gestion d'entreprise ainsi que manuels connexes vendus comme un tout; programmes informatiques, nommément logiciels utilisés pour l'offre de services d'information en ligne, logiciels de gestion réseau, logiciels mandataires pour utilisation avec d'autres programmes informatiques, logiciels de contrôle d'accès aux réseaux ainsi que la création et la maintenance de coupe-feu; programmes informatiques pour l'accès à un réseau informatique mondial et à un réseau de communication interactif; logiciels d'application pour téléphones sans fil et cellulaires; systèmes de communication audio, vidéo et de données, nommément émetteurs, récepteurs et convertisseurs de signaux numériques et analogiques, émetteurs, récepteurs et serveurs radio et téléphoniques, répondeurs et systèmes téléphoniques fixes, sans fil et cellulaires, appareils de télécommunication, de transmission, de réception et de stockage, postes émetteurs de télécommunication, émetteurs de données, télécopieurs, appareils de courrier électronique pour l'échange électronique de données, d'image et de messages; enregistrements audio et vidéo dans le domaine des télécommunications, des technologies de l'information, de la sécurité; cartes magnétiques codées lisibles par machine, nommément cartes d'appels téléphoniques et cartes à puce, nommément cartes d'appels téléphoniques et cartes de crédit contenant des circuits intégrés qui peuvent traiter des données; traitements de texte, lecteurs de cartes magnétiques codées, cartes magnétiques codées, unités de chiffrement électroniques, supports de données vierges et pièces connexes; télécommandes de télévision et boîtiers décodeurs; interphones; téléphones, téléphones sans fil et cellulaires, commutateurs téléphoniques, répondeurs téléphoniques, microphones téléphoniques, réseaux téléphoniques, fils téléphoniques, téléimprimeurs, téléscribes et pièces connexes, nommément boîtes d'identification du demandeur; équipement radiotéléphonique et accessoires,

nommément cabines téléphoniques et systèmes de cabines téléphoniques, ensembles de composition, appareils téléphoniques, relais acoustiques, dispositifs de signalisation, dispositifs de réception, équipement terminal, filtres, protecteurs et matériel de composition et de commande automatique; télémètres; téléphones sans fil et cellulaires, téléavertisseurs, équipement de radiomessagerie, appareils informatiques portatifs; équipement de communication personnelle, nommément assistants numériques personnels (ANP), calculatrices; processeurs satellites, enregistrements audio et vidéo dans le domaine des nouvelles, du sport, du divertissement, de la culture, des affaires et des finances, de la météo et du voyage; imprimés, nommément prospectus, brochures, feuilles et cartes imprimées, ainsi que livres ou magazines sur les télécommunications; vêtements, couvre-chefs et articles chaussants, nommément chandails, chemises, casquettes, foulards, ceintures, chaussures, pantoufles, gants de cycliste, jerseys et pantalons. **SERVICES:** Services de publicité, nommément préparation et placement de publicités pour des tiers, promotion des marchandises et des services de tiers au moyen de publicité imprimée, répertoires imprimés, médias codés, diffusion de matériel promotionnel, publipostage, publicité par babillard électronique et préparation de présentations audiovisuelles utilisées dans le domaine de la publicité; services d'affaires, nommément services de renseignements commerciaux dans le domaine des télécommunications, de la publicité, des technologies de l'information; location de distributeurs automatiques; services de cartes d'appel; services de commerce électronique, nommément services de traitement électronique des cartes de débit et de crédit; diffusion d'information par téléphone et par des réseaux de communication mondiaux dans le domaine des affaires et de la finance; construction de bâtiments; services d'installation; réparation et maintenance d'ordinateurs et d'équipement de télécommunication; services de télécommunication, nommément services de téléphonie sans fil, transmission électrique, numérique, cellulaire et sans fil de la voix, de données, d'information, d'images, de signaux, de messages et transmission de la voix, de données, d'images, d'audio, de vidéo et d'information par des réseaux de téléphonie, de télévision et de communication mondiaux; offre de connexions de télécommunication sur un réseau de communication mondial; services de courriel, de messagerie vocale et de messagerie, nommément enregistrement et stockage, transmission ultérieure de messages vocaux par téléphone; téléconférence audio et vidéo; location d'équipement de télécommunication, nommément équipement pour l'accès électronique à un réseau mondial de télécommunication, équipement de transmission, de réception, d'enregistrement et de surveillance de la voix, de données, d'information, d'images, de signaux, de messages ainsi que pour utilisation dans l'industrie des télécommunications; matériel et logiciels de télécommunication, y compris composants et périphériques connexes; location d'équipement pour la transmission, la réception, l'enregistrement et la surveillance de programmes informatiques pour l'exploitation de systèmes de télécommunication et l'accès à ceux-ci; diffusion audio et vidéo de divertissement, en l'occurrence, représentations visuelles et audio devant public de spectacles de musique, de variétés, d'émissions d'information et de spectacles d'humour; offre d'accès à des réseaux d'information; services de communication personnelle; services de téléavertisseur; services de courriel; transmission et diffusion d'émissions audio et vidéo; offre

d'accès multiutilisateur à un réseau mondial de communication; location d'équipement, de composants, de systèmes et de fournitures de télécommunication; diffusion d'information par des réseaux téléphoniques et informatiques mondiaux dans le domaine du voyage; stockage électronique d'information, notamment sons, images et données; éducation et enseignement, notamment services éducatifs, en l'occurrence cours et conférences dans le domaine des affaires, des télécommunications et des ordinateurs, distribution de matériel de cours connexe; services éducatifs et de divertissement, notamment services de production télévisée et vidéo; divertissement, en l'occurrence, représentations visuelles et audio, notamment représentations de groupes de musique, de groupes rock, de gymnastique, de danse et de ballet; services de divertissement, notamment offre de spectacles de musique, de variétés, d'émissions d'information et de comédie sur un réseau mondial d'information; services de divertissement, notamment offre de jeux informatiques en ligne pour enfants et adultes; diffusion de nouvelles, de divertissement et de renseignements généraux par réseaux téléphoniques, de télévision et de communication mondiaux; organisation d'événements communautaires sportifs et culturels; publication de livres, de magazines, de revues, de manuels, de brochures et de dépliants sur les télécommunications; services d'édition électronique, notamment publication d'oeuvres écrites et graphiques de tiers sur des médias électroniques de télécommunication; organisation de foires et d'expositions dans le domaine des représentations visuelles et audio, notamment représentations de groupe de musique, de groupe rock, de gymnastique, de danse et de ballet; services de programmation informatique pour des tiers, notamment programmes de traitement de données pour des tiers; conseils dans le domaine des télécommunications; location de logiciels et de matériel informatique d'accès en ligne; services de centre de confiance Internet, notamment assurance et administration de clés numériques et/ou de certificats numériques; location d'équipement de traitement de données; élaboration de programmes de traitement de données; conseils professionnels dans le domaine du traitement de données; services d'hébergement de pages Web; exploitation de réseaux d'information électroniques; services de conseil et de conception dans le domaine des technologies de l'information, de la programmation informatique, des télécommunications et des réseaux de communication mondiaux; installation, maintenance et réparation de logiciels; octroi de licences de propriété intellectuelle. **Date** de priorité de production: 14 mars 2007, pays: ALLEMAGNE, demande no: 307 17 678.9/38 en liaison avec le même genre de marchandises et en liaison avec le même genre de services. **Employée:** ALLEMAGNE en liaison avec les marchandises et en liaison avec les services. **Enregistrée** dans ou pour ALLEMAGNE le 05 juillet 2007 sous le No. 307 17 678 en liaison avec les marchandises et en liaison avec les services. **Emploi** projeté au CANADA en liaison avec les marchandises et en liaison avec les services.

1,363,468. 2007/09/13. DynalifeDX, a partnership, c/o #200, 10150 - 102 Street, Edmonton, ALBERTA T5J 5E2
Representative for Service/Représentant pour Signification:
 MILLER THOMSON LLP, 2700 COMMERCE PLACE, 10155 - 102 STREET, EDMONTON, ALBERTA, T5J4G8

DYNALIFE

WARES: Manufactured drug and clinical collection kits.
SERVICES: (1) The provision of healthcare related services, namely, the operation and management of diagnostic medical laboratories, specimen collection centres, diagnostic medical services, diagnostic radiology services, pharmacies, medical offices, medical centres and independent healthcare facilities. (2) Clinical diagnostic and laboratory testing, namely, Microbiology diagnostic and consultative services; Chemistry diagnostic and consultative services; Anatomical Pathology namely Histology, Autopsy, Digital Pathology Services, Cytology, Fine Needle Aspiration, Surgical Biopsy, Dermatopathology, diagnostic and consultative services; Toxicology services; Cardiac Monitoring Services, Electrocardiogram, Holter Testing, Blood Pressure, stress testing, services; Point of collection testing; Reference Laboratory Testing. (3) Distribution and retail sale of medical supplies. (4) Community and Home care services, namely, facility collections, home and office collections, chronic disease monitoring (example: diabetes), Electrocardiogram, point of collection testing and vaccinations. (5) Drug screening and drug testing. (6) Occupational health services, namely, drug screening and testing, independent medical examinations, return to work program, fitness for duty programs, audiograms, pulmonary function, electrocardiograms, stress testing, Substance Abuse Professional and counselling services, vision testing, point of collection testing, Medical Officer Reviews. (7) Professional consulting services, namely, technical laboratory consulting, substance abuse professional, medical review officer, forensic medical, forensic, pathology, forensic toxicology consulting services, medical consulting. (8) Transport services, namely, medical specimen handling and transport, medical report transportation, medical supply delivery by means of truck or van. (9) Veterinary diagnostic and laboratory medicine services, namely, Microbiology diagnostic and consultative services; Chemistry diagnostic and consultative services; Anatomical Pathology namely Histology, Cytology, diagnostic and consultative services; Toxicology services; Point of Collection services. (10) Health and Wellness Services, namely, Wellness monitoring through diagnostic testing, disease pattern identification, predictive disease testing, genomics, point of care testing. (11) Alternative medical practice, namely, naturopathic testing, homeopathic testing, hormone bioavailability profiling. (12) Environmental Services, namely, Environmental Toxicology, water quality testing, air quality testing, exposure testing. (13) Management Services, namely, information management, data storage and analysis, quality management and improvement services, risk management analysis, turn key facilities management, staffing management, recruitment, locum sourcing, operations management, operations and process consulting, executive coaching, medical transcription, appointment scheduling, development and provision of standard operating procedures and manuals. (14) Forensic toxicology services. (15) Clinical and diagnostic trial services including equipment and methodology evaluations. (16) Training and

Education, namely, health professionals, Allied health professionals, safety training including WHMIS and TDG training. (17) Software development, namely, clinical reporting systems, occupational health management and reporting systems, veterinary reporting systems, middleware. **Proposed Use in CANADA** on wares and on services.

MARCHANDISES: Trousses de médicaments et de prélèvements cliniques. **SERVICES:** (1) Offre de services liés aux soins de santé, notamment exploitation et gestion de laboratoires médicaux de diagnostic, centres de prélèvement, services médicaux de diagnostic, services de radiologie diagnostique, pharmacies, cabinets médicaux, centres médicaux et installations de santé indépendantes. (2) Services de tests de laboratoire et de diagnostic cliniques, notamment services de diagnostic et de conseil en microbiologie; services de diagnostic et de conseil en chimie; pathologie anatomique, notamment services d'histologie, d'autopsie, de pathologie numérique, de cytologie, d'aspiration à l'aiguille, de biopsie chirurgicale, de dermatopathologie, de diagnostic et de conseil; services de toxicologie; services de surveillance du coeur, d'électrocardiographie, d'électrocardiographie ambulatoire, de prise de tension artérielle, d'épreuve à l'effort; test au point de prélèvement; test de laboratoire de référence. (3) Distribution et vente au détail de fournitures médicales. (4) Services de soins communautaires et de soins à domicile, notamment prélèvements dans des installations, prélèvements à domicile ou sur le lieu de travail, surveillance de maladies chroniques (comme le diabète), électrocardiogrammes, test au point de prélèvement et vaccinations. (5) Dépistage de drogues et contrôle antidopage. (6) Services de santé au travail, notamment dépistage de drogues et contrôle antidopage, examens médicaux indépendants, programme de retour au travail, programmes de conditionnement physique pour le travail, audiogrammes, exploration fonctionnelle pulmonaire, électrocardiogrammes, épreuve à l'effort, services professionnels et de conseil en matière de toxicomanie, examen visuel, tests au point de collecte, examens de médecins examinateurs. (7) Services de conseil professionnel, notamment conseils en matière de laboratoire technique, conseils de professionnels en toxicomanie, conseils de médecins examinateurs, conseils en médecine légale, conseils de légistes, conseils en pathologie, conseils en toxicologie médicolegale, conseils en médecine. (8) Services de transport, notamment manutention et transport d'échantillons médicaux, transport de rapports médicaux, livraison de fournitures médicales au moyen de camions ou de fourgonnettes. (9) Services de médecine de laboratoire et de diagnostic vétérinaire, notamment services de diagnostic et de conseil en microbiologie; services de diagnostic et de conseil en chimie; pathologie anatomique, notamment services d'histologie, de cytologie, de diagnostic et de conseil; services de toxicologie; services au point de prélèvement. (10) Services de santé et de bon état de santé, notamment surveillance du bon état de santé par des tests diagnostiques, l'identification du profil de maladies, des tests de maladies prédictives, la génomique, des tests au point de prélèvement. (11) Pratique médicale parallèle, notamment tests naturopathiques, tests homéopathiques, proflage de biodisponibilité d'hormones. (12) Services environnementaux, notamment toxicologie environnementale, vérification de la qualité de l'eau, vérification de la qualité de l'air, vérification de l'exposition. (13) Services de gestion,

notamment services de gestion d'information, de stockage et d'analyse de données, de gestion et d'amélioration de la qualité, d'analyse de la gestion des risques, de gestion des installations clés en main, de gestion du personnel, de recrutement, de dotation en personnel de remplacement, de gestion des opérations, de conseil en matière d'opérations et de processus, d'assistance professionnelle, de transcription médicale, de planification de rendez-vous ainsi que d'élaboration et d'offre de procédures et de manuels d'exploitation standard. (14) Services de toxicologie légale. (15) Services d'essais cliniques et diagnostiques, y compris évaluations d'équipement et de méthodologies. (16) Formation et enseignement, notamment professionnels de la santé, professionnels de la santé associés, formation en sécurité, y compris formation SIMDUT et TMD. (17) Développement de logiciels, notamment systèmes de production de rapports cliniques, systèmes de gestion et de production de rapports liés à la santé au travail, systèmes de production de rapports vétérinaires, intergiciels. **Emploi projeté au CANADA** en liaison avec les marchandises et en liaison avec les services.

1,363,749. 2007/09/14. Pengrowth Management Limited, 2100, 222 - 3rd Avenue S.W., Calgary, ALBERTA T2P 0B4 **Representative for Service/Représentant pour Signification:** GOWLING LAFLEUR HENDERSON LLP, SUITE 1400, 700 - 2ND STREET, S.W., CALGARY, ALBERTA, T2P4V5

PENGROWTH

SERVICES: (1) TRUST, INVESTMENT AND MONEY MANAGEMENT SERVICES WITHIN THE FIELD OF OIL AND GAS. (2) MONEY MANAGEMENT SERVICES WITHIN THE FIELDS OF PENSION FUNDS AND LIFE INSURANCE. (3) ENERGY ASSET MANAGEMENT SERVICES, NAMELY, ACQUIRING, MERGING, DEVELOPING AND MANAGING CONVENTIONAL AND UNCONVENTIONAL OIL AND GAS PROPERTIES. (4) VENTURE CAPITAL AND PRIVATE EQUITY SERVICES, NAMELY, PROVIDING FINANCING TO THIRD PARTIES FOR THE ACQUISITION OF OIL AND GAS ASSETS AND INVESTMENT VEHICLES. (5) SPONSORSHIP SERVICES, NAMELY, PROVIDING FINANCIAL SUPPORT TO ORGANIZERS OF PROFESSIONAL AND AMATEUR SPORTING EVENTS, TO EDUCATIONAL INSTITUTIONS AND SCHOLARSHIP FUNDS, TO SCIENTIFIC RESEARCH PROGRAMS AND CENTRES, TO HEALTH CARE INSTITUTIONS AND FOUNDATIONS, TO MEDICAL RESEARCH PROGRAMS, AND TO FOUNDATIONS, CENTRES AND CHARITABLE ORGANIZATIONS THAT SUPPORT CULTURE, NAMELY, THOSE SUPPORTING CHILDREN, THE FAMILIES OF AT RISK CHILDREN, THE ARTS, HISTORY, YOUTH DEVELOPMENT AND THE COMMUNITY. **Used** in CANADA since December 16, 1982 on services (1), (2), (3), (4); June 1992 on services (5).

SERVICES: (1) Services de fiducie, de placement et de gestion de portefeuille pour les industries pétrolière et gazière. (2) Services de gestion de portefeuille dans les domaines des caisses de retraite et de l'assurance vie. (3) Services de gestion des actifs énergétiques, notamment acquisition, fusion, aménagement et gestion de propriétés pétrolifères et gazéifères traditionnelles et non traditionnelles. (4) Services de capital-risque et de capital-investissement, notamment offre de

financement à des tiers pour l'acquisition d'actifs pétroliers et gazières et d'instruments de placement connexes. (5) Services de commandite, notamment offre de soutien financier aux organisateurs d'événements sportifs professionnels et amateurs, à des établissements d'enseignement et à des fonds de bourses d'études, à des programmes et à des centres de recherche scientifique, à des établissements de soins de santé et à des fondations afférentes, à des programmes de recherche médicale ainsi qu'à des fondations, des centres et des organismes de bienfaisance afférents qui soutiennent la culture, notamment ceux qui soutiennent les enfants, les familles des enfants à risque, les arts, l'histoire, le développement des jeunes et la collectivité. **Employée** au CANADA depuis 16 décembre 1982 en liaison avec les services (1), (2), (3), (4); juin 1992 en liaison avec les services (5).

1,363,750. 2007/09/14. Pengrowth Management Limited, 2100, 222 - 3rd Avenue S.W., Calgary, ALBERTA T2P 0B4
Representative for Service/Représentant pour Signification: GOWLING LAFLEUR HENDERSON LLP, SUITE 1400, 700 - 2ND STREET, S.W., CALGARY, ALBERTA, T2P4V5



SERVICES: (1) TRUST, INVESTMENT AND MONEY MANAGEMENT SERVICES WITHIN THE FIELD OF OIL AND GAS. (2) MONEY MANAGEMENT SERVICES WITHIN THE FIELDS OF PENSION FUNDS AND LIFE INSURANCE. (3) ENERGY ASSET MANAGEMENT SERVICES, NAMELY, ACQUIRING, MERGING, DEVELOPING AND MANAGING CONVENTIONAL AND UNCONVENTIONAL OIL AND GAS PROPERTIES. (4) VENTURE CAPITAL AND PRIVATE EQUITY SERVICES, NAMELY, PROVIDING FINANCING TO THIRD PARTIES FOR THE ACQUISITION OF OIL AND GAS ASSETS AND INVESTMENT VEHICLES. (5) SPONSORSHIP SERVICES, NAMELY, PROVIDING FINANCIAL SUPPORT TO ORGANIZERS OF PROFESSIONAL AND AMATEUR SPORTING EVENTS, TO EDUCATIONAL INSTITUTIONS AND SCHOLARSHIP FUNDS, TO SCIENTIFIC RESEARCH PROGRAMS AND CENTRES, TO HEALTH CARE INSTITUTIONS AND FOUNDATIONS, TO MEDICAL RESEARCH PROGRAMS, AND TO FOUNDATIONS, CENTRES AND CHARITABLE ORGANIZATIONS THAT SUPPORT CULTURE, NAMELY, THOSE SUPPORTING CHILDREN, THE FAMILIES OF AT RISK CHILDREN, THE ARTS, HISTORY, YOUTH DEVELOPMENT AND THE COMMUNITY. **Used** in CANADA since May 15, 1998 on services.

SERVICES: (1) Services de fiducie, de placement et de gestion de portefeuille pour les industries pétrolière et gazière. (2) Services de gestion de portefeuille dans les domaines des caisses de retraite et de l'assurance vie. (3) Services de gestion des actifs énergétiques, notamment acquisition, fusion, aménagement et gestion de propriétés pétrolifères et gazéifères traditionnelles et non traditionnelles. (4) Services de capital-risque et de capital-investissement, notamment offre de financement à des tiers pour l'acquisition d'actifs pétroliers et gazières et d'instruments de placement connexes. (5) Services de commandite, notamment offre de soutien financier aux

organisateur d'événements sportifs professionnels et amateurs, à des établissements d'enseignement et à des fonds de bourses d'études, à des programmes et à des centres de recherche scientifique, à des établissements de soins de santé et à des fondations afférentes, à des programmes de recherche médicale ainsi qu'à des fondations, des centres et des organismes de bienfaisance afférents qui soutiennent la culture, notamment ceux qui soutiennent les enfants, les familles des enfants à risque, les arts, l'histoire, le développement des jeunes et la collectivité. **Employée** au CANADA depuis 15 mai 1998 en liaison avec les services.

1,363,751. 2007/09/14. Pengrowth Management Limited, 2900, 240 - 4th Avenue S.W., Calgary, ALBERTA T2P 4H4
Representative for Service/Représentant pour Signification: GOWLING LAFLEUR HENDERSON LLP, SUITE 1400, 700 - 2ND STREET, S.W., CALGARY, ALBERTA, T2P4V5

PENGROWTH

SERVICES: (1) Securities services, namely, securities arbitrage and securities trading and investing. (2) Venture capital and private equity services. (3) Investment brokerage services. (4) Investment management services. **Proposed** Use in CANADA on services.

SERVICES: (1) Services de valeurs mobilières, notamment arbitrage de valeurs mobilières, opérations sur valeurs mobilières et placement en valeurs mobilières. (2) Services de capital de risque et de capital-investissement. (3) Services de courtage en placements. (4) Services de gestion de placements. **Emploi** projeté au CANADA en liaison avec les services.

1,363,782. 2007/09/14. Golf Association of Ontario, 40 Elgin Park Drive, Uxbridge, ONTARIO L9P 0C2 **Representative for Service/Représentant pour Signification:** FAY O'BRIEN, O'BRIEN TM SERVICES INC., 688 TWEEDSMUIR AVENUE, OTTAWA, ONTARIO, K1Z5P6



WARES: Banners; hats, pants, shorts, jackets, wind shirts, scarves, rain suits, sweat suits, golfing gloves, vest; golf bags, umbrellas, towels, bag tags, divot tools, money clips, awards, namely sweaters, golf clubs, socks, toys namely baby and children's multiple activity, drawing, educational, figures, plush, sketching, stuffed, and tossing discs; trophies, tents, flags, tee markers, golf balls, pencils, pens, coffee mugs and water bottles, stationery, namely tattoos, curriculums, workbooks, worksheets, posters, stickers, decals, note pads and organizers. **SERVICES:** Operation of golf clinics and golf workshops. **Proposed Use in CANADA** on wares and on services.

MARCHANDISES: Banderoles; chapeaux, pantalons, shorts, vestes, chemises coupe-vent, foulards, ensembles imperméables, ensembles d'entraînement, gants de golf, gilet; sacs de golf, parapluies, serviettes, étiquettes pour sacs, fourchettes à gazon, pinces à billets, prix, notamment chandails, bâtons de golf, chaussettes, jouets, notamment jouets multiactivités pour bébés et enfants, trousse à dessiner, jouets éducatifs, figurines jouets, jouets en peluche, jeux à croquis, jouets rembourrés et disques à lancer; trophées, tentes, drapeaux, jalons de départ, balles de golf, crayons, stylos,

grandes tasses à café et gourdes, articles de papeterie, notamment tatouages, programmes, cahiers, feuilles de travail, affiches, autocollants, décalcomanies, blocs-notes et range-tout. **SERVICES:** Cours pratiques de golf et ateliers de golf. **Emploi projeté au CANADA** en liaison avec les marchandises et en liaison avec les services.

1,363,783. 2007/09/14. Golf Association of Ontario, 40 Elgin Park Drive, Uxbridge, ONTARIO L9P 0C2 **Representative for Service/Représentant pour Signification:** FAY O'BRIEN, O'BRIEN TM SERVICES INC., 688 TWEEDSMUIR AVENUE, OTTAWA, ONTARIO, K1Z5P6



WARES: Banners; hats, pants, shorts, jackets, wind shirts, scarves, rain suits, sweat suits, golfing gloves, vest; golf bags, umbrellas, towels, bag tags, divot tools, money clips, awards, namely sweaters, golf clubs, socks, toys namely baby and children's multiple activity, drawing, educational, figures, plush, sketching, stuffed, and tossing discs; trophies, tents, flags, tee markers, golf balls, pencils, pens, coffee mugs and water bottles, stationery, namely tattoos, curriculums, workbooks, worksheets, posters, stickers, decals, note pads and organizers. **SERVICES:** Operation of golf clinics and golf workshops. **Proposed Use in CANADA** on wares and on services.

MARCHANDISES: Banderoles; chapeaux, pantalons, shorts, vestes, chemises coupe-vent, foulards, ensembles imperméables, ensembles d'entraînement, gants de golf, gilet; sacs de golf, parapluies, serviettes, étiquettes pour sacs,

fourchettes à gazon, pinces à billets, prix, nommément chandails, bâtons de golf, chaussettes, jouets, nommément jouets multiactivités pour bébés et enfants, trousse à dessiner, jouets éducatifs, figurines jouets, jouets en peluche, jeux à croquis, jouets rembourrés et disques à lancer; trophées, tentes, drapeaux, jalons de départ, balles de golf, crayons, stylos, grandes tasses à café et gourdes, articles de papeterie, nommément tatouages, programmes, cahiers, feuilles de travail, affiches, autocollants, décalcomanies, blocs-notes et range-tout. **SERVICES:** Offre de stages et d'ateliers de golf. **Emploi** projeté au CANADA en liaison avec les marchandises et en liaison avec les services.

1,363,784. 2007/09/14. Golf Association of Ontario, 40 Elgin Park Drive, Uxbridge, ONTARIO L9P 0C2 **Representative for Service/Représentant pour Signification:** FAY O'BRIEN, O'BRIEN TM SERVICES INC., 688 TWEEDSMUIR AVENUE, OTTAWA, ONTARIO, K1Z5P6

GAO GOLF IN SCHOOLS

WARES: (1) banners; hats, pants, shorts, jackets, wind shirts, scarves, rain suits, sweat suits, golfing gloves, vest; golf bags, umbrellas, towels, bag tags, divot tools, money clips, awards, namely sweaters, golf clubs, socks, toys namely baby and children's multiple activity, drawing, educational, figures, plush, sketching, stuffed, and tossing discs; trophies, tents, flags, tee markers, golf balls, pencils, pens, coffee mugs and water bottles, stationery, namely tattoos, curriculums, workbooks, worksheets, posters, stickers, decals, note pads and organizers. **SERVICES:** Operation of golf clinics and golf workshops. **Proposed** Use in CANADA on wares and on services.

MARCHANDISES: (1) Banderoles; chapeaux, pantalons, shorts, vestes, chemises coupe-vent, foulards, ensembles imperméables, ensembles d'entraînement, gants de golf, gilet; sacs de golf, parapluies, serviettes, étiquettes pour sacs, fourchettes à gazon, pinces à billets, prix, nommément chandails, bâtons de golf, chaussettes, jouets, nommément jouets multiactivités pour bébés et enfants, trousse à dessiner, jouets éducatifs, figurines jouets, jouets en peluche, jeux à croquis, jouets rembourrés et disques à lancer; trophées, tentes, drapeaux, jalons de départ, balles de golf, crayons, stylos, grandes tasses à café et gourdes, articles de papeterie, nommément tatouages, programmes, cahiers, feuilles de travail, affiches, autocollants, décalcomanies, blocs-notes et range-tout. **SERVICES:** Cours pratiques de golf et ateliers de golf. **Emploi** projeté au CANADA en liaison avec les marchandises et en liaison avec les services.

1,363,882. 2007/09/17. Uranium One Inc., 390 Bay Street, Suite 1610, Toronto, ONTARIO M5H 2Y2 **Representative for Service/Représentant pour Signification:** DAVIS LLP, 2800 PARK PLACE, 666 BURRARD STREET, VANCOUVER, BRITISH COLUMBIA, V6C2Z7

IT'S ALL ABOUT U

Consent from the City of Windsor is of record.

WARES: (1) Gold. (2) Uranium. (3) Rare earth elements. (4) Precious ores. (5) Base metal ores. (6) Concentrates, refined metals and metalliferous products, namely gold, gold doré and uranium oxide. **SERVICES:** (1) Mineral exploration. (2) Mineral development. (3) Mining. (4) Financial lending to owners of mineral and mineral exploration properties. **Used** in CANADA since at least as early as August 15, 2007 on wares and on services.

Le consentement de la ville de Windsor a été déposé.

MARCHANDISES: (1) Or. (2) Uranium. (3) Terres rares. (4) Minerais précieux. (5) Minerais de métaux communs. (6) Concentrés, métaux raffinés et produits métallifères, nommément or, or aurifère et oxyde d'uranium. **SERVICES:** (1) Exploration minérale. (2) Exploitation minérale. (3) Exploitation minière. (4) Prêt financier à des propriétaires d'emplacements d'exploration minérale et minière. **Employée** au CANADA depuis au moins aussi tôt que le 15 août 2007 en liaison avec les marchandises et en liaison avec les services.

1,364,185. 2007/09/13. PopCap Games, Inc., (a Washington corporation), 2401 - 4th Avenue, Suite 810, Seattle, Washington 98121, UNITED STATES OF AMERICA **Representative for Service/Représentant pour Signification:** SIM & MCBURNEY, 330 UNIVERSITY AVENUE, 6TH FLOOR, TORONTO, ONTARIO, M5G1R7

BEJEWELLED

SERVICES: (1) Entertainment services, namely, providing on-line interactive, computer, video and electronic games; providing websites featuring content and information in the field of games, interactive game content, electronic game content, computer game content or video game content; providing temporary use of non-downloadable interactive games, electronic games, computer games or video games; providing interactive, computer, video and electronic games through computer networks. (2) Entertainment services, namely, providing interactive, computer, video or electronic games through television or other telecommunications networks. **Used** in CANADA since at least as early as October 2000 on services (1). **Priority** Filing Date: March 13, 2007, Country: UNITED STATES OF AMERICA, Application No: 77/129924 in association with the same kind of services (1). **Used** in UNITED STATES OF AMERICA on services (1). **Registered** in or for UNITED STATES OF AMERICA on September 30, 2008 under No. 3,509,319 on services (1). **Proposed** Use in CANADA on services (2).

SERVICES: (1) Services de divertissement, nommément offre de jeux interactifs, informatiques, vidéo et électroniques en ligne; offre de sites web présentant du contenu et de l'information dans le domaine des jeux, du contenu de jeux interactifs, du contenu de jeux électroniques, du contenu de jeux informatiques ou du contenu de jeux vidéo; offre d'utilisation temporaire de jeux interactifs, électroniques, informatiques ou vidéo non téléchargeables; offre de jeux interactifs, informatiques, vidéo et électroniques par l'intermédiaire de réseaux informatiques. (2) Services de divertissement, nommément fourniture de jeux interactifs, informatiques, vidéo ou électroniques par la télévision ou par d'autres réseaux de télécommunication. **Employée** au CANADA depuis au moins aussi tôt que octobre 2000 en liaison

avec les services (1). **Date** de priorité de production: 13 mars 2007, pays: ÉTATS-UNIS D'AMÉRIQUE, demande no: 77/129924 en liaison avec le même genre de services (1). **Employée:** ÉTATS-UNIS D'AMÉRIQUE en liaison avec les services (1). **Enregistrée** dans ou pour ÉTATS-UNIS D'AMÉRIQUE le 30 septembre 2008 sous le No. 3,509,319 en liaison avec les services (1). **Emploi** projeté au CANADA en liaison avec les services (2).

1,364,336. 2007/09/19. SLAYER, INC., a legal entity, c/o Provident Financial Management, 2850 Ocean Park Boulevard, #300, Santa Monica, California, 90405, UNITED STATES OF AMERICA **Representative for Service/Représentant pour Signification:** RICHES, MCKENZIE & HERBERT LLP, SUITE 1800, 2 BLOOR STREET EAST, TORONTO, ONTARIO, M4W3J5

SLAYER

WARES: Pre-recorded CDs and DVDs featuring music and musical performances; pre-recorded audio cassettes, audio tapes and video tapes featuring music and musical performances; downloadable ring tones, graphics and music via a global computer network and wireless devices; downloadable audio and video recordings featuring music and musical performances; printed materials and paper goods, namely, posters, tour books, calendars, stickers, and paper flags; decals, bumper stickers, cards; clothing, namely, shirts, t-shirts, sweatshirts, wrist bands, belts, underwear, shorts and camisoles; headwear, namely, hats; necklaces, jewelry, key chains, watches, bracelets, namely, wrist bands. **SERVICES:** Entertainment services, namely, live performances by a musical band; providing a website featuring musical performances, musical videos, film clips, photographs and other multimedia materials. **Used** in CANADA since at least as early as 1985 on wares and on services.

MARCHANDISES: CD et DVD de musique et de représentations musicales; cassettes audio préenregistrées, cassettes audio et vidéo préenregistrées de musique et de représentations musicales; sonneries, images et musique téléchargeables au moyen d'un réseau informatique mondial et d'appareils sans fil; enregistrements audio et vidéo téléchargeables de musique et de concerts; imprimés et articles en papier, notamment affiches, guides sur les tournées, calendriers, autocollants et drapeaux en papier; décalcomanies, autocollants pour pare-chocs, cartes; vêtements, notamment chemises, tee-shirts, pulls d'entraînement, serre-poignets, ceintures, sous-vêtements, shorts et camisoles; couvre-chefs, notamment chapeaux; colliers, bijoux, chaînes porte-clés, montres, bracelets, notamment serre-poignets. **SERVICES:** Services de divertissement, notamment concerts; site Web contenant des représentations musicales, des vidéos de musique, des extraits de films, des photographies et d'autre contenu multimédia. **Employée** au CANADA depuis au moins aussi tôt que 1985 en liaison avec les marchandises et en liaison avec les services.

1,364,348. 2007/09/19. MAKARUK, Brian, 61132A Range Road 475, Glendon, ALBERTA T0A 1P0 **Representative for Service/Représentant pour Signification:** DOUGLAS B. THOMPSON, (THOMPSON & ASSOCIATES), SUITE 200, 10328 - 81 AVENUE, EDMONTON, ALBERTA, T6E1X2

REGGIE THE RED PANDA

WARES: (1) Board games, video games, (2) Books, colouring books, activity books, comics, posters, calendars, and bookmarks, (3) Bedding for people, pillow cases, and bed blankets, and throw blankets, (4) Pens, pencils, pencil cases, clocks, mouse pads, stickers, key chains, coffee mugs, lunch boxes, backpacks, balloons, and license plates, (5) Toys, namely, stuffed animals. **Proposed Use** in CANADA on wares.

MARCHANDISES: (1) Jeux de plateau, jeux vidéo, (2) Livres, livres à colorier, livres d'activités, bandes dessinées, affiches, calendriers et signets, (3) Literie pour personnes, taies d'oreiller, couvertures de lit et jetés de lit, (4) Stylos, crayons, étuis à crayons, horloges, tapis de souris, autocollants, chaînes porte-clés, grandes tasses à café, boîtes-repas, sacs à dos, ballons et plaques d'immatriculation, (5) Jouets, notamment animaux rembourrés. **Emploi** projeté au CANADA en liaison avec les marchandises.

1,364,694. 2007/09/21. Inversiones Triunvirato S.A., Augusto Matte 1840, Comuna de Quinta Normal, Santiago, CHILE **Representative for Service/Représentant pour Signification:** GOWLING LAFLEUR HENDERSON LLP, SUITE 2600, 160 ELGIN STREET, OTTAWA, ONTARIO, K1P1C3

COLLOKY

WARES: Bath and body products, namely, bath and shower gels, oils, salts, beads and crystals, bath soaps, body lotions, body milks; non-medicated skin care preparations; hair care preparations; cosmetics, namely, deodorants, hair care preparations, make-up, nail polish, perfumery, skin care preparations, toothpaste; perfumery, essential oil for aroma therapy; essential oil for use in the manufacture of scented products; essential oil for use in the manufacture of soaps; scented oils to produce aromas; deodorants for personal use; potpourris, incense, perfumed extracts, flower extracts used for perfume, fruit extracts used for perfume. **Proposed Use** in CANADA on wares.

MARCHANDISES: Produits pour le bain et le corps, notamment gels, huiles, sels, perles et cristaux de bain et de douche, savons de bain, lotions pour le corps, laits pour le corps; produits de soins de la peau non médicamenteux; produits de soins capillaires; cosmétiques, notamment déodorants, produits de soins capillaires, produits de maquillage, vernis à ongles, parfumerie, produits de soins de la peau, dentifrice; parfumerie, huile essentielle pour l'aromathérapie; huile essentielle pour la fabrication de produits parfumés; huile essentielle pour la fabrication de savons; huiles parfumées pour la production d'arômes; déodorants; pot-pourris, encens, extraits parfumés, extraits de fleurs pour parfums, extraits de fruits pour parfums. **Emploi** projeté au CANADA en liaison avec les marchandises.

1,364,724. 2007/09/24. P.RIOPEL INC, 595 ST. REMI STREET, MONTREAL, QUEBEC H4C 3G6 **Representative for Service/Représentant pour Signification:** MCDERMID TURNBULL & ASSOCIATES, SUITE 1, SUTTON HOUSE, 186 SUTTON PLACE, BEACONSFIELD, QUEBEC, H9W5S3

LOCKINBAR

WARES: Security mechanism for multi-unit mailbox modules. **Used** in CANADA since September 15, 1997 on wares.

MARCHANDISES: Mécanisme de sécurité pour modules de boîtes aux lettres. **Employée** au CANADA depuis 15 septembre 1997 en liaison avec les marchandises.

1,364,898. 2007/09/24. Jamara Licensing, LLC, 4936 Verdugo Way, Suite 259, Camarillo, California, UNITED STATES OF AMERICA **Representative for Service/Représentant pour Signification:** GOWLING LAFLEUR HENDERSON LLP, 1 MAIN STREET WEST, HAMILTON, ONTARIO, L8P4Z5

WARES: Chocolates; nougats; flours; extracts used as flavorings; aromatic flavor concentrates for use with foods; flavoring syrups; sauces for use with desserts; chocolate based fillings for cakes and pies; seasoned coatings for meat, fish, poultry; spices; icings; pralines; candy; flavorings for foods; ganaches, namely, mixtures of chocolate, nuts or fruits and other flavorings; flavored dessert glazes; pralinosas, namely, mixtures of nuts and sugar used to flavor desserts; giandujas, namely, mixtures of cocoa butter, chocolate, nuts and sugar used in dessert fillings, flavorings, frostings, chocolate centers, and sauces; marzipan; fondants; nut pastes, namely almond pastes. **Used** in CANADA since at least as early as December 31, 1993 on wares. **Used** in UNITED STATES OF AMERICA on wares. **Registered** in or for UNITED STATES OF AMERICA on February 01, 2005 under No. 2922468 on wares.

MARCHANDISES: Chocolats; nougats; farines; extraits utilisés comme aromatisants; concentrés d'arômes pour utilisation avec des aliments; sirops aromatisants; sauces pour utilisation avec des desserts; garnitures à base de chocolat pour gâteaux et tartes; enrobages assaisonnés pour viande, poisson, volaille; épices; glaçages; pralines; bonbons; aromatisants pour aliments; ganaches, nommément mélanges de chocolat, de noix ou de fruits et d'autres aromatisants; glaçages à dessert aromatisés; préparations à base de praline, nommément mélanges de noix et de sucre utilisés pour aromatiser des desserts; giandujas, nommément mélanges de beurre de cacao, de chocolat, de noix

et de sucre utilisés dans les garnitures à dessert, les aromatisants, le glaçage, les centres de chocolats et les sauces; massepain; fondants; pâtes de noix, nommément pâtes d'amandes. **Employée** au CANADA depuis au moins aussi tôt que le 31 décembre 1993 en liaison avec les marchandises. **Employée:** ÉTATS-UNIS D'AMÉRIQUE en liaison avec les marchandises. **Enregistrée** dans ou pour ÉTATS-UNIS D'AMÉRIQUE le 01 février 2005 sous le No. 2922468 en liaison avec les marchandises.

1,365,022. 2007/09/18. Leslie Friedland, 37 Mohawk Avenue, Oceanport, New Jersey, 07757, UNITED STATES OF AMERICA **Representative for Service/Représentant pour Signification:** BORDEN LADNER GERVAIS LLP, WORLD EXCHANGE PLAZA, 100 QUEEN STREET, SUITE 1100, OTTAWA, ONTARIO, K1P1J9

DROWSY BABY

WARES: Dolls. **Priority** Filing Date: April 26, 2007, Country: UNITED STATES OF AMERICA, Application No: 77/166,119 in association with the same kind of wares. **Proposed** Use in CANADA on wares.

MARCHANDISES: Poupées. **Date** de priorité de production: 26 avril 2007, pays: ÉTATS-UNIS D'AMÉRIQUE, demande no: 77/166,119 en liaison avec le même genre de marchandises. **Emploi** projeté au CANADA en liaison avec les marchandises.

1,365,075. 2007/09/25. ATI Properties, Inc., (a Delaware corporation), 1600 N.E. Old Salem Road, Albany, Oregon 97321, UNITED STATES OF AMERICA **Representative for Service/Représentant pour Signification:** SMART & BIGGAR, SUITE 900, 55 METCALFE STREET, P.O. BOX 2999, STATION D, OTTAWA, ONTARIO, K1P5Y6

AL 332MO

WARES: Metal in mill product forms, namely sheet and strip made from steel alloys priority. **Priority** Filing Date: July 03, 2007, Country: UNITED STATES OF AMERICA, Application No: 77/221,180 in association with the same kind of wares. **Used** in UNITED STATES OF AMERICA on wares. **Registered** in or for UNITED STATES OF AMERICA on December 09, 2008 under No. 3, 542, 562 on wares. **Proposed** Use in CANADA on wares.

MARCHANDISES: Métal sous forme de produits usinés, nommément feuilles et bandes faites surtout d'alliages en acier. **Date** de priorité de production: 03 juillet 2007, pays: ÉTATS-UNIS D'AMÉRIQUE, demande no: 77/221,180 en liaison avec le même genre de marchandises. **Employée:** ÉTATS-UNIS D'AMÉRIQUE en liaison avec les marchandises. **Enregistrée** dans ou pour ÉTATS-UNIS D'AMÉRIQUE le 09 décembre 2008 sous le No. 3, 542, 562 en liaison avec les marchandises. **Emploi** projeté au CANADA en liaison avec les marchandises.

1,365,357. 2007/09/21. ONTARIO LOTTERY AND GAMING CORPORATION, 4120 Yonge Street, Suite 420, Toronto, ONTARIO M2P 2B8 **Representative for Service/Représentant pour Signification:** DIMOCK STRATTON LLP, 20 QUEEN STREET WEST, SUITE 3202, BOX 102, TORONTO, ONTARIO, M5H3R3



Colour is claimed as a feature of the trade-mark. The outer wheel is green (Pantone*364); the OLG & triangle design are red (Pantone*45), Gold (Pantone*123) and Blue (Pantone*287). *Pantone is a registered trade-mark

SERVICES: Lottery, casino and gaming services, namely, conducting and managing lotteries, casinos and gaming namely gambling and gambling facilities. **Proposed Use in CANADA** on services.

La couleur est revendiquée comme caractéristique de la marque de commerce. La roue externe est verte Pantone 364; les dessins avec les lettres OLG et le triangle sont rouges Pantone 45, dorés Pantone 123 et bleus Pantone 287.

SERVICES: Services de loterie, de casino et de jeux, nommément tenue et gestion de loteries, de casinos et de jeux, nommément jeux d'argent et installations de jeux d'argent. **Emploi** projeté au CANADA en liaison avec les services.

1,365,462. 2007/09/27. Feed Projects LLC, a New York limited liability company, 520 Hudson Street, Suite 126, New York, NY 10014, UNITED STATES OF AMERICA **Representative for Service/Représentant pour Signification:** GOUDREAU GAGE DUBUC S.E.N.C.R.L./LLP, 2000 AVENUE MCGILL COLLEGE, SUITE 2200, MONTREAL, QUEBEC, H3A3H3

FEED

WARES: (1) Carry-all bags. (2) Carry-all bags, hand bags, luggage. **Priority Filing Date:** May 29, 2007, **Country:** UNITED STATES OF AMERICA, **Application No:** 77/191,986 in association with the same kind of wares. **Used** in UNITED STATES OF AMERICA on wares (1). **Registered** in or for UNITED STATES OF AMERICA on November 04, 2008 under

No. 3,526,344 on wares (1). **Proposed Use in CANADA** on wares (2).

MARCHANDISES: (1) Sacs fourre-tout. (2) Fourre-tout, sacs à main, valises. **Date de priorité de production:** 29 mai 2007, **pays:** ÉTATS-UNIS D'AMÉRIQUE, **demande no:** 77/191,986 en liaison avec le même genre de marchandises. **Employée:** ÉTATS-UNIS D'AMÉRIQUE en liaison avec les marchandises (1). **Enregistrée** dans ou pour ÉTATS-UNIS D'AMÉRIQUE le 04 novembre 2008 sous le No. 3,526,344 en liaison avec les marchandises (1). **Emploi** projeté au CANADA en liaison avec les marchandises (2).

1,365,967. 2007/10/02. People Can Fly Sp. z o.o., Aleja Jana Pawla II 61 unit 241, 01-031 Warsaw, POLAND **Representative for Service/Représentant pour Signification:** RIDOUT & MAYBEE LLP, 225 King Street West, 10th Floor, TORONTO, ONTARIO, M5V3M2



WARES: Computer game software for use with personal computers, for use with home video game consoles for use with televisions, and for use with arcade-based video game consoles for use with televisions; and prerecorded CDs featuring video game soundtracks. **Used** in CANADA since at least as early as April 12, 2004 on wares.

MARCHANDISES: Logiciels de jeux à utiliser avec des ordinateurs personnels, à utiliser avec des consoles de jeux vidéo pour la maison pour utilisation avec des téléviseurs et à utiliser avec des consoles de jeux vidéo inspirées de celles des salles de jeux pour utilisation avec des téléviseurs; CD préenregistrés contenant des bandes sonores de jeux vidéo. **Employée** au CANADA depuis au moins aussi tôt que le 12 avril 2004 en liaison avec les marchandises.

1,365,968. 2007/10/02. People Can Fly Sp. z o.o., Aleja Jana Pawla II 61 unit 241, 01-031 Warsaw, POLAND **Representative for Service/Représentant pour Signification:** RIDOUT & MAYBEE LLP, 225 King Street West, 10th Floor, TORONTO, ONTARIO, M5V3M2

PEOPLE CAN FLY

WARES: Computer game software for use with personal computers, for use with home video game consoles for use with televisions, and for use with arcade-based video game consoles for use with televisions; and prerecorded CDs featuring video game soundtracks. **Used** in CANADA since at least as early as April 12, 2004 on wares.

MARCHANDISES: Logiciels de jeux à utiliser avec des ordinateurs personnels, à utiliser avec des consoles de jeux vidéo pour la maison pour utilisation avec des téléviseurs et à utiliser avec des consoles de jeux vidéo inspirées de celles des salles de jeux pour utilisation avec des téléviseurs; CD préenregistrés contenant des bandes sonores de jeux vidéo. **Employée** au CANADA depuis au moins aussi tôt que le 12 avril 2004 en liaison avec les marchandises.

1,366,135. 2007/10/03. David Karas, 3169 BARRIE HILL ROAD, BARRIE, ONTARIO L4M 4S4 **Representative for Service/Représentant pour Signification:** CELINA FENSTER, 61 SPRING GATE BLVD., THORNHILL, ONTARIO, L4J3C9

SERVICES: Financial planning services, namely a business process used in conceptual management of capital. **Used** in CANADA since January 2005 on services.

SERVICES: Services de planification financière, nommément processus d'affaires utilisé dans la gestion conceptuelle de capitaux. **Employée** au CANADA depuis janvier 2005 en liaison avec les services.

1,366,254. 2007/10/03. KBA-GIORI S.A., Rue de la Paix 4, 1003 LAUSANNE, SWITZERLAND **Representative for Service/Représentant pour Signification:** MARKS & CLERK, 280 SLATER STREET, SUITE 1800, P.O. BOX 957, STATION B, OTTAWA, ONTARIO, K1P5S7

COLORSAVE

WARES: Machines mécaniques pour la production et l'emballage de billets de banque; machines mécaniques servant à imprimer et numéroter les billets de banque, machines servant à appliquer des éléments de sécurité aux papiers-valeurs, en particulier aux billets de banque et papiers fiduciaires; machines mécaniques pour la mesure et le contrôle des données biométriques, nommément, empreintes digitales, de la pupille de l'oeil et de la voix imprimées sur papier; machines mécaniques et électroniques pour fabriquer des documents de sécurité, nommément, billets de banque et papiers fiduciaires et papiers-valeurs avec des données biométriques, nommément, empreintes digitales, de la pupille de l'oeil et de la voix imprimées sur papier; appareils mécaniques de contrôle de la qualité d'impression de documents imprimés, notamment de

billets de banque; machines et appareils électroniques pour la production, l'impression et numérotation de billets de banque; machines et appareils électroniques de contrôle de la qualité d'impression de documents imprimés, notamment de billets de banque, de papiers fiduciaires; machines et appareils électroniques pour le tri des billets de banque; machines électroniques pour la mesure et le contrôle de données biométriques, nommément, empreintes digitales, de la pupille de l'oeil et de la voix imprimées sur papier; appareils électroniques de contrôle de la qualité d'impression de documents imprimés, notamment de billets de banque. **SERVICES:** Services de réparation des machines mécaniques ou électroniques destinées à la production et/ou à l'impression et/ou au contrôle et/ou à la numérotation des billets de banques et des papiers fiduciaires; formation du personnel pour l'installation clé en main des machines mécaniques ou électroniques destinées à la production et/ou à l'impression et/ou au contrôle et/ou à la numérotation des billets de banques et des papiers fiduciaires. **Priority** Filing Date: April 13, 2007, Country: SWITZERLAND, Application No: 54002/2007 in association with the same kind of wares and in association with the same kind of services. **Used** in SWITZERLAND on wares and on services. **Registered** in or for SWITZERLAND on August 16, 2007 under No. 561156 on wares and on services. **Proposed** Use in CANADA on wares and on services.

MARCHANDISES: Machines for producing and packaging bank notes; machines for printing and numbering bank notes, machines for applying security features to paper securities, namely bank notes and security papers; machines for measuring and controlling biometric data, namely digital fingerprint, eye pupil, and voice data printed on paper; mechanical and electronic machines for manufacturing security documents, namely bank notes and security papers and paper securities containing biometric data, namely digital fingerprint, eye pupil, and voice data printed on paper; mechanical apparatus for controlling the quality of printed documents, namely bank notes; electronic machines and apparatus for creating, printing, and numbering bank notes; electronic machines and apparatus for controlling the quality of printed documents, namely bank notes, security papers; electronic machines and apparatus for sorting bank notes; electronic machines for measuring and controlling biometric data, namely digital fingerprint, eye pupil, and voice data printed on paper; electronic apparatus for controlling the quality of printed documents, namely bank notes. **SERVICES:** Repair services for mechanical or electronic machines for producing and/or printing and/or controlling and/or numbering bank notes and security papers; training of personnel for the turnkey installation of mechanical or electronic machines for producing and/or printing and/or controlling and/or numbering banks notes and security papers. **Date** de priorité de production: 13 avril 2007, pays: SUISSE, demande no: 54002/2007 en liaison avec le même genre de marchandises et en liaison avec le même genre de services. **Employée:** SUISSE en liaison avec les marchandises et en liaison avec les services. **Enregistrée** dans ou pour SUISSE le 16 août 2007 sous le No. 561156 en liaison avec les marchandises et en liaison avec les services. **Emploi** projeté au CANADA en liaison avec les marchandises et en liaison avec les services.

1,366,271. 2007/10/03. Pablo Ignacio Michel Ontiveros, Andrés Quintana Roo No. 1611, Colonia Guadalupana, Guadalajara, Jalisco, 44260, MEXICO **Representative for Service/Représentant pour Signification:** MCMILLAN LLP, BROOKFIELD PLACE, SUITE4400, BAY WELLINGTON TOWER, 181 BAY STREET, TORONTO, ONTARIO, M5J2T3

GRUPO INDUSTRIAL MICHEL

The translation of the word GRUPO is GROUP in English. As provided by the applicant.

WARES: Coffee, tea, cocoa, sugar, rice, tapioca, coffee substitutes, flour and preparations made of cereals, namely, bars, bread, cookies and breakfast cereal, products made by cereals, namely, bars, bread, cookies and breakfast cereals, bread, cakes, candies, chocolates, ice cream, honey, syrup, molasses syrup, baking powder, salt, mustard, vinegar, hot sauces, seasoning, flavouring, ice. **Priority** Filing Date: August 30, 2007, Country: MEXICO, Application No: 879281 in association with the same kind of wares. **Proposed** Use in CANADA on wares.

La traduction anglaise fournie par le requérant du mot GRUPO est GROUP.

MARCHANDISES: Café, thé, cacao, sucre, riz, tapioca, succédanés de café, farine et préparations faites de céréales, nommément barres, pain, biscuits et céréales de déjeuner, produits faits de céréales, nommément barres, pain, biscuits et céréales de déjeuner, pain, gâteaux, friandises, chocolats, crème glacée, miel, sirop, sirop de mélasse, levure chimique, sel, moutarde, vinaigre, sauces piquantes, assaisonnements, aromatisants, glace. **Date** de priorité de production: 30 août 2007, pays: MEXIQUE, demande no: 879281 en liaison avec le même genre de marchandises. **Emploi** projeté au CANADA en liaison avec les marchandises.

1,366,371. 2007/10/04. Corolle, Zone Industrielle Sud, 37130 Langeais, FRANCE **Representative for Service/Représentant pour Signification:** SMART & BIGGAR, 1000 RUE DE LA GAUCHETIERE OUEST, BUREAU 3300, MONTREAL, QUÉBEC, H3B4W5

BABIPOUCE

MARCHANDISES: jeux et jouets, nommément: poupées, vêtements pour poupées, chambre de poupées comprenant lits pour poupées, tables de chevet pour poupées, armoires pour poupées, bureaux pour poupées, chaises pour poupées, tabourets pour poupées, lits de poupées, maisons de poupées, couffins, poussettes pour poupées, peluches et animaux en tissu, nursery pour poupées, nommément: tables à langer pour poupées, corbeilles pour poupées, bassines pour poupées, armoires à pharmacie pour poupées, baignoires pour poupées, dînettes et biberons pour poupées, meubles pour poupées, peignes, brosses et accessoires de cheveux pour poupées, têtes à coiffer, chaussures pour poupées, bijoux fantaisie pour petites filles, parapluies (jouets) pour petites filles, cartes à jouer, linge de maison pour poupées, nommément: serviettes et draps de bain. **Employée** au CANADA depuis au moins aussi tôt que le

31 décembre 1999 en liaison avec les marchandises. **Date** de priorité de production: 13 août 2007, pays: FRANCE, demande no: 073 519 772 en liaison avec le même genre de marchandises.

WARES: Games and toys, namely: dolls, doll clothing, doll rooms comprising doll beds, doll night tables, doll cabinets, doll desks, doll chairs, doll stools, doll beds, doll houses, doll bassinets, strollers, plush toys and animals made of fabric, doll nurseries, namely: doll dressing tables, doll baskets, doll bassinets, doll medicine cabinets, doll bathtubs, doll dinettes and baby bottles, doll furniture, doll combs, brushes and hair accessories, hairstyling heads, doll shoes, costume jewellery for little girls, umbrellas (toys) for little girls, playing cards, household linen for dolls, namely: bath towels and bath sheets. . **Used** in CANADA since at least as early as December 31, 1999 on wares. **Priority** Filing Date: August 13, 2007, Country: FRANCE, Application No: 073 519 772 in association with the same kind of wares.

1,366,373. 2007/10/04. Corolle, Zone Industrielle Sud, 37130 Langeais, FRANCE **Representative for Service/Représentant pour Signification:** SMART & BIGGAR, 1000 RUE DE LA GAUCHETIERE OUEST, BUREAU 3300, MONTREAL, QUÉBEC, H3B4W5

BÉBÉ CHÉRI

MARCHANDISES: jeux et jouets, nommément: poupées, vêtements pour poupées, chambre de poupées comprenant lits pour poupées, tables de chevet pour poupées, armoires pour poupées, bureaux pour poupées, chaises pour poupées, tabourets pour poupées, lits de poupées, maisons de poupées, couffins, poussettes pour poupées, peluches et animaux en tissu, nursery pour poupées, nommément: tables à langer pour poupées, corbeilles pour poupées, bassines pour poupées, armoires à pharmacie pour poupées, baignoires pour poupées, dînettes et biberons pour poupées, meubles pour poupées, peignes, brosses et accessoires de cheveux pour poupées, têtes à coiffer, chaussures pour poupées, bijoux fantaisie pour petites filles, parapluies (jouets) pour petites filles, cartes à jouer, linge de maison pour poupées, nommément: serviettes et draps de bain. **Employée** au CANADA depuis au moins aussi tôt que le 31 décembre 1982 en liaison avec les marchandises. **Date** de priorité de production: 13 août 2007, pays: FRANCE, demande no: 073 519 771 en liaison avec le même genre de marchandises.

WARES: Games and toys, namely: dolls, doll clothing, doll rooms comprising doll beds, doll night tables, doll cabinets, doll desks, doll chairs, doll stools, doll beds, doll houses, doll bassinets, strollers, plush toys and animals made of fabric, doll nurseries, namely: doll dressing tables, doll baskets, doll bassinets, doll medicine cabinets, doll bathtubs, doll dinettes and baby bottles, doll furniture, doll combs, brushes and hair accessories, hairstyling heads, doll shoes, costume jewellery for little girls, umbrellas (toys) for little girls, playing cards, household linen for dolls, namely: bath towels and bath sheets. . **Used** in CANADA since at least as early as December 31, 1982 on wares. **Priority** Filing Date: August 13, 2007, Country: FRANCE, Application No: 073 519 771 in association with the same kind of wares.

1,367,044. 2007/10/10. Christian Lutz Wolff, 51325 Range Road 262, Spruce Grove, ALBERTA T7Y 1B5 **Representative for Service/Représentant pour Signification:** NORMAN J.K. BISHOP, (BISHOP & MCKENZIE LLP), 2500 BELL TOWER, 10104 - 103 AVENUE, EDMONTON, ALBERTA, T5J1V3

Chef Siggy's

WARES: Bottled water, chutney, soft drinks and energy drinks; juices and concentrates, jams, marmalades, spreads, jelly, canned fish, canned fruits, canned vegetables, canned soup, canned meat, granola bars, cereals, rice, oriental snacks namely crackers and cookies; cookies, condiments namely ketchup, mustard and bbq sauce, ethnic foods, namely samosas, rolls, nuggets, patties, chicken bites, and sausage based on meat, fish, poultry, game and vegetables, rice, spices; curry sauces; prepared meals, frozen prepared rice; prepared cooked meals, prepared curry; burgers in bread rolls; spices, pasta, pasta sauce, dressings, chips, crackers, frozen and fresh pizza, pizza sauce, salsa, soja sauce, sugar, flour, pickles, salsa, fresh fruit, fresh fish, sausages, dairy products namely ice cream and cheese, meats namely bison and sausages, bakery products namely cakes and breads, coffee, teas, preservatives, candies, knives, kitchen equipment, china dinnerware, chefs uniforms, chef hats. **Used** in CANADA since March 14, 2007 on wares.

MARCHANDISES: Eau embouteillée, chutney, boissons gazeuses et boissons énergisantes; jus et concentrés, confitures, marmelades, tartinades, gelées, poisson en boîte, fruits en boîte, légumes en boîte, soupe en conserve, viande en conserve, barres de céréales, céréales, riz, grignotines orientales, notamment craquelins et biscuits; biscuits, condiments, notamment ketchup, moutarde et sauce barbecue, aliments ethniques, notamment samosas, rouleaux, pépites, galettes, bouchées de poulet et saucisses à base de viande, de poisson, de volaille, de gibier et de légumes, riz, épices; sauces au cari; mets préparés, riz préparé congelé; mets cuisinés, plats au cari préparés; hamburgers dans des petits pains; épices, pâtes alimentaires, sauce pour pâtes alimentaires, vinaigrettes, croustilles, craquelins, pizzas fraîches et congelées, sauce à pizza, salsa, sauce soya, sucre, farine, marinades, salsa, fruits frais, poissons frais, saucisses, produits laitiers, notamment crème glacée et fromage, viandes, notamment bison et saucisses, produits de boulangerie-pâtisserie, notamment gâteaux et pains, café, thés, agents de conservation, friandises, couteaux, équipement de cuisine, vaisselle de porcelaine, uniformes de chefs, toques de chefs. **Employée** au CANADA depuis 14 mars 2007 en liaison avec les marchandises.

1,367,111. 2007/10/03. FPL Group, Inc., 700 Universal Blvd., Juno Beach, Florida 33408, UNITED STATES OF AMERICA **Representative for Service/Représentant pour Signification:** BORDEN LADNER GERVAIS LLP, WORLD EXCHANGE PLAZA, 100 QUEEN STREET, SUITE 1100, OTTAWA, ONTARIO, K1P1J9

SOLTERRA

WARES: Computer software for studying, modeling and forecasting meteorological air flow. **SERVICES:** Business management and operation and maintenance of facilities all in

the area of power and generating facilities; procurement, namely purchasing electric energy for retail and wholesale customers; brokerage in the field of environmental credits resulting from the purchase, generation, or use of energy, or the avoidance of admissions of any gas, chemical or other substance to the air, soil or water; consulting services in connection with project development and power and generating facilities; public utility electric services; consulting services in the field of studying, modeling and forecasting meteorological air flow; analyzing and evaluating the environmental characteristics, attributes, credits, benefits, reductions, offsets and allowances of others resulting from the purchase, generation, or use of energy, or the avoidance of admissions of any gas, chemical or other substance to the air, soil or water. **Priority** Filing Date: October 02, 2007, Country: UNITED STATES OF AMERICA, Application No: 77/294,197 in association with the same kind of wares and in association with the same kind of services. **Proposed** Use in CANADA on wares and on services.

MARCHANDISES: Logiciel pour l'étude, la modélisation et les prévisions relatives au débit d'air météorologique. **SERVICES:** Gestion et exploitation d'entreprise, ainsi qu'entretien d'installations, tous dans le domaine des installations énergétiques et de production; acquisition, notamment achat d'électricité pour des détaillants et des grossistes; courtage dans le domaine des crédits environnementaux découlant de l'achat, de la production ou de l'utilisation d'énergie, ou encore dans le domaine de l'absence d'émission de tout gaz, de tout produit chimique ou de toute autre substance dans l'air, le sol ou l'eau; services de conseil en rapport avec le développement de projets ainsi qu'avec les installations énergétiques et de production; services publics d'électricité; services de conseil dans les domaines de l'étude, de la modélisation et des prévisions relatives au débit d'air météorologique; analyse et évaluation de caractéristiques, d'attributs, de crédits, d'avantages, de réductions, de contreparties et d'allocations environnementaux de tiers découlant de l'achat, de la production ou de l'utilisation d'énergie, ou encore de l'absence d'émission de tout gaz, de tout produit chimique ou de toute autre substance dans l'air, le sol ou l'eau. **Date** de priorité de production: 02 octobre 2007, pays: ÉTATS-UNIS D'AMÉRIQUE, demande no: 77/294,197 en liaison avec le même genre de marchandises et en liaison avec le même genre de services. **Emploi** projeté au CANADA en liaison avec les marchandises et en liaison avec les services.

1,367,269. 2007/10/04. Knowaste International, L.L.C., 5198 Everest Drive, Mississauga, ONTARIO L4W 2R4 **Representative for Service/Représentant pour Signification:** BORDEN LADNER GERVAIS LLP, WORLD EXCHANGE PLAZA, 100 QUEEN STREET, SUITE 1100, OTTAWA, ONTARIO, K1P1J9



SERVICES: Recycling services; processing, treating and recycling of diapers and other waste products and related

consulting services; providing information on the foregoing subject matters. **Used** in CANADA since at least as early as June 2007 on services. **Priority** Filing Date: October 01, 2007, Country: UNITED STATES OF AMERICA, Application No: 77/292,776 in association with the same kind of services.

SERVICES: Services de recyclage; transformation, traitement et recyclage de couches et d'autres déchets ainsi que services de conseil connexes; diffusion d'information sur les sujets susmentionnés. **Employée** au CANADA depuis au moins aussi tôt que juin 2007 en liaison avec les services. **Date** de priorité de production: 01 octobre 2007, pays: ÉTATS-UNIS D'AMÉRIQUE, demande no: 77/292,776 en liaison avec le même genre de services.

1,367,488. 2007/10/11. Leontian Holdings Inc., 70 Regatta Avenue, Richmond Hill, ONTARIO L4E 4R1 **Representative for Service/Représentant pour Signification:** DAVID J. ROTFLEISCH, (ROTFLEISCH & SAMULOVITCH), 121 RICHMOND STREET WEST, SUITE 803, TORONTO, ONTARIO, M5H2K1



WARES: (1) Various types of food namely deep fried chicken pieces, quesadillas, french fried potatoes, baked potatoes, salads, prepared peppers, pork ribs, and beef ribs; clothing namely, shirts, T-shirts, jackets, sweatshirts and sweatpants, pants, aprons, and sports jerseys, headgear namely hats and caps, drinking vessels namely mugs, advertising and marketing items namely signage, banners, posters, brochures, flyers, key chains, calendars, and fridge magnets, writing material namely pens. (2) Clothing, namely, warm-up suits, jogging suits, and shorts. (3) Drinking vessels, namely cups, and glasses. (4) Writing material, namely, pencils, markers, crayons and highlighters. (5) Various types of food namely, chicken sandwiches and steaks. **SERVICES:** (1) Restaurant franchising consulting services, namely, franchise development, restaurant development and planning, strategic planning, valuations & business loss assessment, market and feasibility studies, internal controls implementation, menu and recipe development and planning, work-outs and operational reviews, mergers and acquisitions, branding and marketing, franchise agreement management and enforcement, brokerage, and modification recommendations. (2) Restaurant related services, namely, providing bartending, take-out, delivery and hosting. **Used** in CANADA since at least as early as June 2003 on wares (1) and on services (2). **Proposed** Use in CANADA on wares (2), (3), (4), (5) and on services (1).

MARCHANDISES: (1) Différents types d'aliments, notamment morceaux de poulet frits, quesadillas, pommes de terre frites, pommes de terre au four, salades, poivrons préparés, côtes de porc et côtelettes de boeuf; vêtements, notamment chemises, tee-shirts, vestes, pulls d'entraînement et pantalons d'entraînement, pantalons, tabliers et chandails sport, couvre-chefs, notamment chapeaux et casquettes, récipients à boire, notamment grandes tasses, articles publicitaires et de marketing, notamment panneaux, banderoles, affiches, brochures, prospectus, chaînes porte-clés, calendriers et aimants pour réfrigérateur, matériel d'écriture notamment stylos. (2) Vêtements, notamment survêtements, ensembles de jogging et shorts. (3) Récipients à boire, notamment tasses et verres. (4) Matériel d'écriture, notamment crayons, marqueurs, crayons à dessiner et surligneurs. (5) Différents types d'aliments, notamment sandwiches au poulet et biftecks. **SERVICES:** (1) Services de conseil en matière de franchisage de restaurants, notamment aménagement de franchise, aménagement de restaurant et planification, planification stratégique, évaluations de la valeur des pertes, études de marché et de faisabilité, mise en oeuvre de mesures de contrôle internes, élaboration et planification de menus et de recettes, sauvetages financiers et examen des opérations, fusions et acquisitions, image de marque et marketing, gestion et application de contrat de franchisage, courtage et recommandations de modifications. (2) Services liés aux restaurants, notamment offre de service de bar, de mets à emporter, de livraison et d'hébergement. **Employée** au CANADA depuis au moins aussi tôt que juin 2003 en liaison avec les marchandises (1) et en liaison avec les services (2). **Emploi** projeté au CANADA en liaison avec les marchandises (2), (3), (4), (5) et en liaison avec les services (1).

1,367,613. 2007/10/16. THE BIRKS COMPANY, 2132 Fifteen Sideroad, Moffat, ONTARIO L0P 1J0 **Representative for Service/Représentant pour Signification:** VALERIE G. EDWARD, 627 LYONS LANE, SUITE 204, OAKVILLE, ONTARIO, L6J5Z7



WARES: Commercial and residential water filling stations, and parts and accessories therefor. **Used** in CANADA since at least as early as June 24, 2007 on wares.

MARCHANDISES: Stations de remplissage d'eau à usage commercial et résidentiel, ainsi que pièces et accessoires connexes. **Employée** au CANADA depuis au moins aussi tôt que le 24 juin 2007 en liaison avec les marchandises.

1,368,030. 2007/10/18. Leviton Manufacturing Co., Inc., a corporation organized and existing under the laws of the State of Delaware, 59-25 Little Neck Parkway, Little Neck, New York 11362, UNITED STATES OF AMERICA **Representative for Service/Représentant pour Signification:** BLAKE, CASSELS & GRAYDON LLP, INTELLECTUAL PROPERTY GROUP, COMMERCE COURT WEST, 28TH FLOOR, 199 BAY STREET, TORONTO, ONTARIO, M5L1A9



WARES: Electrical and electronic wiring devices, namely, electric light dimmers, electric fan speed controls, electrical lighting controls, electrical switches, electrical receptacles, electrical plugs and plug caps, electrical connectors, electrical and electronic wiring device cover plates and wall plates, fluorescent lamp starters, electrical grounding, socket and outlet adapters, electrical extension cords, electrical insulated wires, telephone and data communication accessories, namely, telephone and data patch cords and cord sets, telephone wire, telephone receptacles, telephone plugs, telephone and data patch panels, telephone and data jacks, wallplates, and surface-mount boxes, rack and cabinet-mounted cable management systems for organizing, grouping, and labelling telephone, power, and Internet wiring, fiber optic raceway, telephone meters, weatherproof covers for electrical and electronic wiring devices, passive infrared occupancy sensors and motion detectors, ground fault circuit interrupters, immersion detection circuit interrupters, appliance leakage circuit interrupters, transient voltage surge suppressors, electrical appliance switches and receptacles, electrical thermal detectors, electric lamp and fixture wiring harnesses; telephone hand tools; namely, wire termination tools, electrical wiring devices, electric sockets, outlet boxes, grounding adapters, insulated cable, wire mesh safety grips, pin and sleeve devices for electrical plugs and connectors, electrical plug and connectors for protective boots and covers, adapters for electrical wiring device protectors; multimedia premise wiring products, namely, electrical cables, electrical plugs, electrical receptacles, electrical control panels, electrical cabling panels, expansion boards, voice and data modules, alternating current power supplies, namely, 120VAC inputs and 12VDC outputs for a structured media center, namely power supplies, telephone connectors, intercom systems, home audio/video, and television distribution, direct current bus, voltage surge protectors, power distribution units, and uninterruptible power supplies; power distribution modules, networking hubs, video amplifiers, coaxial cable distribution panels, video cameras, electrical switches, video sequencers, infrared repeater blocks, audio volume controls, audio speakers, video wallplates, patch blocks, patch cords, bridging clips, mounting plates, fiber optic adapters, fiber optic plugs and connectors, and punchdown termination tools; surge protective receptacles, fiber optic patch panels, splice panels, and cable management for organizing, grouping, and labelling telephone, power, and Internet wiring, receptacle tension testers, locking

flush receptacles, integrated power inlets and outlets, locking devices for electrical plug and connectors, receptacles for receiving current, carrying plugs and connectors, occupancy sensor lighting controls, electrical cordsets, electrical powerline transmitters, electrical powerline receivers, electrical occupancy sensors, electrical timers, electrical controls, electronic dimmers, electrical scene selectors, electrical switches, electrical toggle dimmers, electrical slide dimmers, electrical rotary dimmers, computer-controlled programmers for lighting products and for controlling electrical load, passive infrared transmitters, transceivers, wireless controls, wall switches, remote switches, signal bridges, noise blocks filters, lamp modules, dimming fixture modules, electrical surge protectors, special power supply cords, home and industrial electrical plugs, home and industrial electrical connectors, home and industrial electrical sockets, electrical lighting switches, electrical power strips, electrical cords having locking means, power cords with circuit breakers and lighted electrical extension cords, electric lamp sockets, electric lamp holders and accessories, namely, screw shells, switches and control knobs; electric outlets, electrical receptacles and outlet boxes, receptacle and outlet box covers, electrical push buttons, electrical taps, electric attachment plugs, commercial grade on and off switches, residential grade on and off switches, industrial and commercial grade receptacles, residential grade receptacles, commercial and industrial grade surge suppressor receptacles, panel mount surge suppressors, uninterruptible power supplies, power distribution units, commercial grade ground fault circuit interrupter receptacles, general purpose passive infrared occupancy sensors, voice and data audio and video devices, namely, telephone wall jacks and wallplates, data jacks and wall plates, and audio-video connectors and wallplates, electrical powerline devices, namely, powerline carrier transmitters, powerline carrier electrical controllers, table top electrical controllers, wall mounted electrical controllers, scene electrical controllers, electrical controller faces, wireless electrical controllers, wireless transceivers, key chain transmitters, passive infrared transmitters, burglar alarm interfaces, network couplers, network repeaters, network surge protectors, powerline carrier receivers, powerline carrier wall switches, powerline carrier snap-on rocker switches, powerline carrier repeaters, powerline carrier plug-in modules, powerline carrier wall receptacles, powerline carrier dimmer modules, powerline carrier replay modules, powerline carrier dimming fixture modules, powerline carrier lamp modules, powerline carrier couplers, powerline carrier filters, powerline carrier signal bridges, powerline carrier attenuators, powerline carrier noise blockers, powerline carrier plug-in noise filters, powerline carrier in-line noise reducers, and powerline carrier test equipment, namely, electrical meters, fluorescent starters, intercom system, direct current power supplies, namely, 120VAC inputs and 12VDC outputs for a structured media center, namely power supplies, telephone connectors, intercom systems, home audio/video, and television distribution, direct current bus, voltage surge protectors, power distribution units, and uninterruptible power supplies; structured wiring enclosures, ethernet switches, tcp/ip routers, multichannel audio amplifier, volume control keypad, dvd/cd player, video server, structured wiring enclosures, power distribution boxes, industrial grade on and off switches, enclosed switches, commercial wiring systems, lighting control relay panels, theatrical lighting fixtures, theatrical dimming and control systems, dimming panel systems and controls; emergency warning lights, electric controls for lighting

products and electric sensors for lighting products; system for lighting products, namely lighting controls; electric night lights, electric clamp-on reflector lamps, electric lights for Christmas trees, electric sewing machine lights, electric automatic door lights, electric garage and trouble lights; lamp parts, namely, fixtures for holding light bulbs. **Proposed** Use in CANADA on wares.

MARCHANDISES: Dispositifs de câblage électriques et électroniques, nommément gradateurs de lumière, commandes électriques de vitesse de ventilateur, commandes d'éclairage électrique, interrupteurs électriques, prises électriques, fiches électriques et capuchons de fiches électriques, connecteurs électriques, plaques de dispositifs de câblage et plaques murales électriques et électroniques, démarreurs de lampe fluorescente, prises de terre, adaptateurs de douille et de prise électrique, rallonges électriques, fils électriques isolés, accessoires de communication par téléphone et de communication de données, nommément cordons de raccordement et ensembles de cordons pour la communication par téléphone et la communication de données, fils téléphoniques, prises téléphoniques, fiches téléphoniques, panneaux de répartition pour la communication par téléphone et la communication de données, prises murales pour la communication par téléphone et la communication de données, plaques murales, et boîtes montées en surface, systèmes de gestion de câbles montés sur des supports et des armoires pour l'organisation, le regroupement et le marquage des câbles de téléphone, d'électricité et d'Internet, chemins de câbles de fibre optique, compteurs téléphoniques, couvercles étanches pour les dispositifs de câblage électriques et électroniques, détecteurs de présence et détecteurs de mouvement passifs à infrarouge, disjoncteurs de fuite à la terre, coupe-circuits de détection d'immersion, coupe-circuits de détection de fuites, supprimeurs de surtension transitoire, interrupteurs et prises de courant pour appareils électriques, détecteurs de chaleur électriques, faisceaux de fils pour lampes et luminaires électriques; outils à main pour téléphones; nommément outils de raccordement de fils, dispositifs de câblage électrique, douilles électriques, boîtes de sortie, adaptateurs de mise à la terre, câbles isolés, poignées de sécurité en treillis métallique, dispositifs de tiges et de manchons pour prises et connecteurs électriques, prises et connecteurs électriques pour gaines et couvercles de protection, adaptateurs pour couvre-dispositifs de câblage électriques; produits de câblage multimédia de locaux, nommément câbles électriques, fiches électriques, prises électriques, tableaux de commande électrique, tableaux de câblage électrique, cartes d'extension, modules de voix et de données, blocs d'alimentation en courant alternatif, nommément entrées de 120 volts c. A. Et sorties de 120 volts c. C. Pour un centre multimédia structuré, nommément blocs d'alimentation, connecteurs téléphoniques, installations d'intercommunication, composants audio/vidéo pour la maison, et composants de distribution télévisuelle, jeux de barres à courant continu, protecteurs de surtension, unités de distribution d'énergie et blocs d'alimentation sans coupure; modules de distribution d'électricité, concentrateurs de réseau, amplificateurs vidéo, tableaux de distribution par câbles coaxiaux, caméras vidéo, interrupteurs électriques, séquenceurs vidéo, blocs répéteurs à infrarouge, commandes de volume, haut-parleurs, plaques murales pour prises vidéo, blocs de raccordement, cordons de raccordement, connecteurs de pontage, plaques de montage, adaptateurs de fibres optiques,

prises et connecteurs de fibres optiques, et outils de raccordement à broches autodénudantes; prises de courant de protection contre les surtensions, tableaux de connexions par fibres optiques, panneaux de jonction de fils, et composants de gestion de câbles pour l'organisation, le regroupement et le marquage de câbles de téléphone, d'électricité, et d'Internet, vérificateurs de tension pour les prises, prises verrouillables encastrées, entrées et sorties électriques intégrées, dispositifs de verrouillage pour les prises et les connecteurs électriques, prises de courant pour la réception des connecteurs et des fiches conducteurs d'électricité, commandes d'éclairage pour détecteurs de présence, cordons amovibles électriques, émetteurs pour lignes électriques, récepteurs pour lignes électriques, détecteurs de présence électriques, chronomètres électriques, commandes électriques, gradateurs électriques, sélecteurs de scène électriques, interrupteurs électriques, gradateurs électriques à levier, gradateurs électriques à glissière, gradateurs électriques rotatifs, programmeurs contrôlés par ordinateur pour les produits d'éclairage et pour contrôler la charge électrique, émetteurs passifs à infrarouge, émetteurs-récepteurs, commandes sans fil, interrupteurs muraux, interrupteurs à distance, ponts de signaux, filtres antiparasites, modules de lampes, modules d'appareils de gradation, protecteurs de surtension, cordons d'alimentation spécialisés, fiches électriques résidentielles et industrielles, connecteurs électriques résidentiels et industriels, prises électriques résidentielles et industrielles, interrupteurs d'éclairage électriques, barres d'alimentation électrique, cordons électriques munis de mécanismes de verrouillage, cordons d'alimentation avec disjoncteurs et rallonges électriques lumineuses, douilles de lampes électriques, supports de lampes électriques et accessoires, nommément douilles à vis, interrupteurs et boutons de commande; prises électriques, prises de courant électriques et boîtes de jonction, couvre-prises de courant et couvre-boîtes à prise, boutons-poussoirs électriques, prises intermédiaires électriques, fiches de branchement électriques, interrupteurs de qualité commerciale, interrupteurs de qualité résidentielle, prises de courant de qualité industrielle et commerciale, prises de courant de qualité résidentielle, prises de courant à limiteurs de surtension de qualité industrielle et commerciale, limiteurs de surtension sur panneaux, blocs d'alimentation sans coupure, unités de distribution d'énergie, prises pour disjoncteurs de fuite à la terre de qualité commerciale, détecteurs de présence passifs à infrarouge à usage général, appareils audio et vidéo pour la transmission de la voix et de données, nommément prises téléphoniques murales et plaques téléphoniques murales, prises murales et plaques murales pour transmission des données et connecteurs et plaques murales audio-vidéo, dispositifs pour lignes électriques, nommément émetteurs à courants porteurs, régulateurs électriques à courants porteurs, régulateurs électriques sur table, régulateurs électriques muraux, régulateurs électriques de scènes, façades de régulateurs électriques, régulateurs électriques sans fil, émetteurs-récepteurs sans fil, émetteurs porte-clés, émetteurs passifs à infrarouge, interfaces de dispositifs antiviol, coupleurs de réseau, répéteurs de réseau, limiteurs de surtension de réseau, récepteurs à courants porteurs, interrupteurs muraux à courants porteurs, interrupteurs à bascule à pression avec courants porteurs, répéteurs à courants porteurs, modules enfichables à courants porteurs, prises murales à courants porteurs, modules gradateurs à courants porteurs, modules de retransmission à courants

porteurs, modules pour appareils de gradation à courants porteurs, modules de lampes à courants porteurs, coupleurs à courants porteurs, filtres à courants porteurs, ponts de signaux à courants porteurs, atténuateurs à courants porteurs, dispositifs antibruit à courants porteurs, filtres de bruit à courants porteurs, réducteurs de bruit de ligne à courants porteurs, et équipement de test à courants porteurs, nommément compteurs électriques, démarreurs de lampe fluorescents, installation d'intercommunication, blocs d'alimentation à courant continu, nommément entrées de 120 volts C.A. Et sorties de 120 volts C.C. Pour un centre multimédia structuré, nommément blocs d'alimentation, connecteurs téléphoniques, installations d'intercommunication, composants audio/vidéo pour la maison, et composants de distribution télévisuelle, jeux de barres à courant continu, protecteurs de surtension, unités de distribution d'énergie, et blocs d'alimentation sans coupure; boîtiers de câblage structuré, commutateurs Ethernet, routeurs TCP-IP, amplificateurs audio à canaux multiples, pavé numérique de commande du volume, lecteur DVD/CD, serveur vidéo, boîtiers de câblage structuré, boîtes de distribution électrique, interrupteurs de qualité industrielle, interrupteurs protégés, systèmes de câblage commerciaux, panneaux de relais de commande d'éclairage, appareils d'éclairage pour le théâtre, systèmes de gradation et de commande pour le théâtre, systèmes et commandes de panneaux de gradation; feux de détresse, commandes électriques pour produits d'éclairage et capteurs électriques pour produits d'éclairage; système pour les produits d'éclairage, nommément commandes d'éclairage; veilleuses électriques, lampes à réflecteur à pinces électriques, lampes électriques pour arbres de Noël, lampes à machines à coudre électriques, lampes à portes automatiques électriques, lampes de garage et baladeuses électriques; pièces de lampes, nommément supports à ampoules. **Emploi** projeté au CANADA en liaison avec les marchandises.

1,368,399. 2007/11/22. DEEL DISTRIBUTION INC., a body politic and corporate, 570 McCaffrey, St. Laurent (Montreal), QUEBEC H4T 1N1 **Representative for Service/Représentant pour Signification:** KENNETH H. OVERLAND, (OVERLAND ROBITAILLE), 770 SHERBROOKE STREET WEST, SUITE 1700, MONTREAL, QUEBEC, H3A1G1

"CANOPY TOTE"

WARES: A carrying pouch to store accessories, namely dust covers, computer covers, umbrella covers, apparel covers, and with a fastener for attachment. **Proposed** Use in CANADA on wares.

MARCHANDISES: Pochette de transport pour le rangement d'accessoires, nommément housses protectrices contre la poussière, housses pour ordinateurs, housses de parapluie et housses à vêtements, avec fixation de fermeture. **Emploi** projeté au CANADA en liaison avec les marchandises.

1,368,528. 2007/10/22. Travel Sentry, Inc., 19 Deer Meadow Road, Durham, New Hampshire 03824, UNITED STATES OF AMERICA **Representative for Service/Représentant pour Signification:** GOWLING LAFLEUR HENDERSON LLP, SUITE 2600, 160 ELGIN STREET, OTTAWA, ONTARIO, K1P1C3

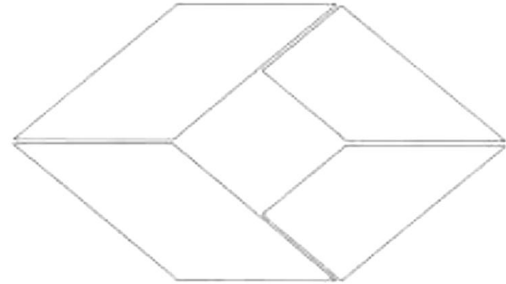

WARES: (1) Backpacks, canvas backpacks, athletic bags, carry-on bags, gym bags, travel bags, beach bags, briefcases, purses, suitcases, trunks, luggage, straps for luggage, waist packs, and wallets. (2) Metal locks and non-metal locks for luggage. (3) Metal locks and non-metal locks for luggage. **Used** in CANADA since at least as early as November 11, 2003 on wares (1), (3). **Used** in UNITED STATES OF AMERICA on wares (1), (2). **Registered** in or for UNITED STATES OF AMERICA on August 02, 2005 under No. 2,982,265 on wares (2); UNITED STATES OF AMERICA on April 18, 2006 under No. 3,082,397 on wares (1).

MARCHANDISES: (1) Sacs à dos, sacs à dos de toile, sacs de sport, sacs de vol, sacs d'entraînement, sacs de voyage, sacs de plage, serviettes, sacs à main, valises, malles, valises, sangles de valises, sacs de taille et portefeuilles. (2) Serrures métalliques et serrures non métalliques pour valises. (3) Serrures métalliques et serrures non métalliques pour valises. **Employée** au CANADA depuis au moins aussi tôt que le 11 novembre 2003 en liaison avec les marchandises (1), (3). **Employée:** ÉTATS-UNIS D'AMÉRIQUE en liaison avec les marchandises (1), (2). **Enregistrée** dans ou pour ÉTATS-UNIS D'AMÉRIQUE le 02 août 2005 sous le No. 2,982,265 en liaison avec les marchandises (2); ÉTATS-UNIS D'AMÉRIQUE le 18 avril 2006 sous le No. 3,082,397 en liaison avec les marchandises (1).

1,368,957. 2007/10/24. The Trustees for the Time Being of the First Nations Market Housing Fund, Suite 510, 1420 Blair Place, Ottawa, ONTARIO K1J 9L8 **Representative for Service/Représentant pour Signification:** OSLER, HOSKIN & HARCOURT LLP, SUITE 1900, 340 ALBERT STREET, OTTAWA, ONTARIO, K1R7Y6

FONDS POUR LES LOGEMENTS DU MARCHÉ DESTINÉS AUX PREMIÈRES NATIONS

WARES: Publications in print and/or electronic format relating to the creation, constitution, operation and undertakings of a Fund intended to promote the social welfare and civic improvement of aboriginal people through housing and community development;

informational literature, brochures and research papers relating to housing, living environments, social welfare and community planning with particular emphasis on issues affecting and of interest to aboriginal communities. **SERVICES:** The creation, constitution, operation and undertakings of a Fund intended to promote the social welfare and civic improvement of aboriginal people by facilitating the availability of financing for and the accessible supply of housing in aboriginal communities and helping to enable aboriginal communities to become self-sufficient in developing and maintaining their housing; the establishment and operation of a credit enhancement facility intended to provide a level of assurance to lenders or loan insurers who make or insure loans for the construction, purchase or renovation of housing in aboriginal communities in Canada; financing for housing, promotion of affordable housing and facilitating access to financial information and support to aboriginal people in Canada; the improvement of housing and living conditions and increasing the supply of housing in aboriginal communities; providing information, financial support, guidance, training, expertise and planning services to aboriginal communities to assist them in accessing and receiving benefit from the programs and undertakings supported by the Fund; educational services in the nature of workshops and seminars to promote and provide information about the objectives, programs and undertakings supported by the Fund. **Proposed Use in CANADA on wares and on services.**

MARCHANDISES: Publications sous forme imprimée et/ou électronique ayant trait à la création, à la constitution, à l'exploitation et à l'opération d'un fonds conçu pour promouvoir l'aide sociale et les améliorations municipales chez les Autochtones par le développement immobilier et communautaire; documents d'information, brochures et documents de recherche ayant trait à l'habitation, au milieu, à l'aide sociale et à la planification urbaine, mettant particulièrement l'accent sur les questions touchant et intéressant les collectivités autochtones. **SERVICES:** Création, constitution, exploitation et opération d'un fonds conçu pour promouvoir l'aide sociale et les améliorations municipales chez les Autochtones en facilitant l'accès au financement immobilier et l'offre de maisons à prix abordable pour les collectivités autochtones, et en aidant les collectivités autochtones à devenir autonomes pour l'aménagement et l'entretien de leurs résidences; établissement et exploitation d'un mécanisme de rehaussement de crédit conçu pour offrir une certaine assurance aux prêteurs ou aux assureurs de crédit concernés par la construction, l'achat ou la rénovation de résidences dans les collectivités autochtones au Canada; financement de résidences, promotion de maisons à prix abordable et accès facile à de l'information et à du soutien en matière de finance pour les collectivités autochtones au Canada; rénovation de résidences, amélioration des conditions de vie et augmentation de l'offre de résidences chez les collectivités autochtones; offre de services d'information, d'aide financière, de conseils, de formation, d'expertise et de planification aux collectivités autochtones pour les aider à avoir accès aux avantages des programmes et des opérations soutenues par le fonds, et à les recevoir; services éducatifs, à savoir ateliers et conférences pour faire la promotion des objectifs, des programmes et des opérations soutenues par le fonds, ainsi que pour offrir de l'information connexe. **Emploi projeté au CANADA en liaison avec les marchandises et en liaison avec les services.**

1,368,958. 2007/10/24. The Trustees for the Time Being of the First Nations Market Housing Fund, Suite 510, 1420 Blair Place, Ottawa, ONTARIO K1J 9L8 **Representative for Service/Représentant pour Signification:** OSLER, HOSKIN & HARCOURT LLP, SUITE 1900, 340 ALBERT STREET, OTTAWA, ONTARIO, K1R7Y6

FIRST NATIONS MARKET HOUSING FUND

WARES: Publications in print and/or electronic format relating to the creation, constitution, operation and undertakings of a Fund intended to promote the social welfare and civic improvement of aboriginal people through housing and community development; informational literature, brochures and research papers relating to housing, living environments, social welfare and community planning with particular emphasis on issues affecting and of interest to aboriginal communities. **SERVICES:** The creation, constitution, operation and undertakings of a Fund intended to promote the social welfare and civic improvement of aboriginal people by facilitating the availability of financing for and the accessible supply of housing in aboriginal communities and helping to enable aboriginal communities to become self-sufficient in developing and maintaining their housing; the establishment and operation of a credit enhancement facility intended to provide a level of assurance to lenders or loan insurers who make or insure loans for the construction, purchase or renovation of housing in aboriginal communities in Canada; financing for housing, promotion of affordable housing and facilitating access to financial information and support to aboriginal people in Canada; the improvement of housing and living conditions and increasing the supply of housing in aboriginal communities; providing information, financial support, guidance, training, expertise and planning services to aboriginal communities to assist them in accessing and receiving benefit from the programs and undertakings supported by the Fund; educational services in the nature of workshops and seminars to promote and provide information about the objectives, programs and undertakings supported by the Fund. **Proposed Use in CANADA on wares and on services.**

MARCHANDISES: Publications sous forme imprimée et/ou électronique ayant trait à la création, à la constitution, à l'exploitation et à l'opération d'un fonds conçu pour promouvoir l'aide sociale et les améliorations municipales chez les Autochtones par le développement immobilier et communautaire; documents d'information, brochures et documents de recherche ayant trait à l'habitation, au milieu, à l'aide sociale et à la planification urbaine, mettant particulièrement l'accent sur les questions touchant et intéressant les collectivités autochtones. **SERVICES:** Création, constitution, exploitation et opération d'un fonds conçu pour promouvoir l'aide sociale et les améliorations municipales chez les Autochtones en facilitant l'accès au financement immobilier et l'offre de maisons à prix abordable pour les collectivités autochtones, et en aidant les collectivités autochtones à devenir autonomes pour l'aménagement et l'entretien de leurs résidences; établissement et exploitation d'un mécanisme de rehaussement de crédit conçu pour offrir une certaine assurance aux prêteurs ou aux assureurs de crédit concernés par la construction, l'achat ou la rénovation de résidences dans les

collectivités autochtones au Canada; financement de résidences, promotion de maisons à prix abordable et accès facile à de l'information et à du soutien en matière de finance pour les collectivités autochtones au Canada; rénovation de résidences, amélioration des conditions de vie et augmentation de l'offre de résidences chez les collectivités autochtones; offre de services d'information, d'aide financière, de conseils, de formation, d'expertise et de planification aux collectivités autochtones pour les aider à avoir accès aux avantages des programmes et des opérations soutenues par le fonds, et à les recevoir; services éducatifs, à savoir ateliers et conférences pour faire la promotion des objectifs, des programmes et des opérations soutenues par le fonds, ainsi que pour offrir de l'information connexe. **Emploi** projeté au CANADA en liaison avec les marchandises et en liaison avec les services.

1,369,493. 2007/10/26. Markido Inc., 1311 Kilborn Ave., Ottawa, ONTARIO K1H 6L2

Total Certifications

SERVICES: Operation of an Internet website offering information in the field of professional certifications, namely information on different professional certification requirements including educational prerequisites, professional experience requirements and professional certification costs; providing information on test preparation for different professional certifications; providing an online bulletin board and message board forum in the field of professional certifications, namely professional certification requirements and professional certification test preparation. **Used** in CANADA since October 26, 2007 on services.

SERVICES: Exploitation d'un site Web d'information dans le domaine des attestations professionnelles, notamment information sur les différentes exigences d'attestation professionnelle, notamment les études préalables, l'expérience professionnelle requise et les coûts associés à l'attestation professionnelle; diffusion d'information sur la préparation aux examens pour l'obtention des différentes attestations professionnelles; offre d'un babillard électronique et d'un forum sur babillard électronique dans le domaine des attestations professionnelles, notamment exigences liées à l'attestation professionnelle et préparation à l'examen pour l'obtention d'une attestation professionnelle. **Employée** au CANADA depuis 26 octobre 2007 en liaison avec les services.

1,369,495. 2007/10/26. Markido Inc., 1311 Kilborn Ave., Ottawa, ONTARIO K1H 6L2

Get smart. Get certified.

SERVICES: Operation of an Internet website offering information in the field of professional certifications, namely information on different professional certification requirements including educational prerequisites, professional experience requirements and professional certification costs; providing information on test preparation for different professional certifications; providing an online bulletin board and message board forum in the field of professional certifications, namely professional certification

requirements and professional certification test preparation. **Used** in CANADA since October 26, 2007 on services.

SERVICES: Exploitation d'un site Web d'information dans le domaine des attestations professionnelles, notamment information sur les différentes exigences d'attestation professionnelle, notamment les études préalables, l'expérience professionnelle requise et les coûts associés à l'attestation professionnelle; diffusion d'information sur la préparation aux examens pour l'obtention des différentes attestations professionnelles; offre d'un babillard électronique et d'un forum sur babillard électronique dans le domaine des attestations professionnelles, notamment exigences liées à l'attestation professionnelle et préparation à l'examen pour l'obtention d'une attestation professionnelle. **Employée** au CANADA depuis 26 octobre 2007 en liaison avec les services.

1,370,292. 2007/11/01. Gymstick International Oy, Ratavartijankatu 11, 15170 Lahti, FINLAND **Representative for Service/Représentant pour Signification:** MARKS & CLERK, 280 SLATER STREET, SUITE 1800, P.O. BOX 957, STATION B, OTTAWA, ONTARIO, K1P5S7



WARES: (1) Instructional and teaching materials in the form of DVDs featuring instructions in fitness; gymnastic and sporting articles, namely, fitness tools for exercising indoors and outdoors, namely, walking poles comprising the poles combined with exercise bands, fitness tools comprising an exercise stick and exercise bands, spare bands for the foregoing goods. (2) Instructional and teaching materials in the form of DVDs and CDs featuring instructions in fitness; gymnastic and sporting articles, namely, fitness tools for exercising indoors and outdoors, namely, walking poles, fitness tools comprising an exercise stick and exercise bands, spare bands for the foregoing goods, exercise resistance bands, exercise balls, exercise rollers with and without exercise bands, door gym resistance bands, rowing exerciser with bands, exercise mats, exercise rings, balance boards, weighted exercise balls, jump ropes. (3) Instructional and teaching materials in the form of books, folders, journals, videotapes, CDs featuring instructions in fitness; recording discs containing workout programmes and user instructions for fitness tools and CDs containing music; gymnastic and sporting articles, namely, fitness tools for exercising indoors and outdoors, namely, walking poles, fitness tools comprising an exercise stick and exercise bands, exercise resistance bands, skiing poles, exercise balls, exercise rollers with and without exercise bands, door gym resistance bands, rowing exerciser with bands, exercise mats, exercise rings, balance boards, weighted exercise balls, jump ropes, hand-held push-up bars, hand grips, weightlifting belts, boxing belts,

punching bags, knee- ankle- and wrist supports / protectors, dumbbells, sit-up boards, ankle- and wrist weights, home fitness equipment namely, cross trainers, exercise bikes, recumbent bikes, spinning bikes, treadmills, vibration plates, rowing machines, home gyms, steppers. **SERVICES:** Arranging and conducting of sporting activities, namely, fitness, aerobic and aqua classes, walking groups. **Used** in CANADA since at least as early as January 12, 2006 on wares (1). **Used** in FINLAND on wares (2). **Registered** in or for WIPO on October 05, 2005 under No. 870101 on wares (2). **Proposed** Use in CANADA on wares (3) and on services.

MARCHANDISES: (1) Matériel éducatif, nommément DVD contenant des instructions sur le conditionnement physique; articles de sport et de gymnastique, nommément articles de conditionnement physique pour l'exercice à l'intérieur ou à l'extérieur, nommément bâtons de marche comprenant des bâtons combinés à des bandes d'exercice, articles de conditionnement physique comprenant un bâton pour l'exercice et des bandes d'exercice, bandes de rechange pour les marchandises susmentionnées. (2) Matériel éducatif, nommément DVD et CD contenant des instructions sur le conditionnement physique; articles de gymnastique et de sport, nommément articles de conditionnement physique pour l'exercice à l'intérieur ou à l'extérieur, nommément bâtons de marche, articles de conditionnement physique constitués d'un bâton d'exercice et de bandes d'exercice, bandes de rechange pour les marchandises susmentionnées, bandes élastiques pour l'exercice, ballons d'exercice, rouleaux d'exercice avec et sans bandes d'exercices, bandes élastiques avec accessoire de porte, rameur avec bandes, tapis d'exercice, anneaux d'exercice, planches d'équilibre, ballons d'exercice avec poids, cordes à sauter. (3) Matériel éducatif, nommément livres, chemises de classement, revues, cassettes vidéo, CD contenant des instructions sur le conditionnement physique; disques vierges contenant des programmes d'entraînement et guides d'utilisation pour les articles de conditionnement physique et CD de musique; articles de gymnastique et de sport, nommément articles de conditionnement physique pour l'exercice à l'intérieur ou à l'extérieur, nommément bâtons de marche, articles de conditionnement physique constitués d'un bâton d'exercice et de bandes d'exercice, de bandes élastiques, de bâtons de ski, ballons d'exercice, rouleaux d'exercice avec et sans bandes d'exercice, bandes élastiques avec accessoire de porte, rameur avec bandes, tapis d'exercice, anneaux d'exercice, planches d'équilibre, ballons d'exercice avec poids, cordes à sauter, poignées pour l'extension des bras, poignées, ceintures d'haltérophilie, ceintures de boxe, sacs de frappe, supports et protecteurs pour les genoux, les chevilles et les poignets, haltères, planches pour redressement assis, poids pour les chevilles et les poignets, équipement de conditionnement physique pour la maison nommément elliptiques, vélos d'exercice, vélos inclinés, cardi vélos, tapis roulants, plaques vibrantes, rameurs, appareils de musculation pour la maison, simulateurs d'escalier. **SERVICES:** Organisation et tenue d'activités sportives, nommément cours sur le conditionnement physique, l'aérobic et l'entraînement dans l'eau, groupes de marche. **Employée** au CANADA depuis au moins aussi tôt que le 12 janvier 2006 en liaison avec les marchandises (1). **Employée:** FINLANDE en liaison avec les marchandises (2). **Enregistrée** dans ou pour OMPI le 05 octobre 2005 sous le No. 870101 en liaison avec les marchandises (2). **Emploi** projeté au

CANADA en liaison avec les marchandises (3) et en liaison avec les services.

1,370,539. 2007/11/02. STEWART TITLE GUARANTY COMPANY, Royal Bank Plaza, North Tower, 200 Bay Street, Suite 2200, Toronto, ONTARIO M5J 2J2 **Representative for Service/Représentant pour Signification:** JOHNSTON WASSENAAR LLP, 56 THE ESPLANADE, SUITE 401, TORONTO, ONTARIO, M5E1A7

StewartPROTECT

SERVICES: Title insurance policy coverage endorsement attached to title insurance policies for purchasers and lenders whereby purchasers and lenders are insured against losses related to the title to, or the use and enjoyment of, real property where such losses are caused by errors and omissions in the provision of legal services to the purchasers and lenders by lawyers acting on real estate transactions where liability is imposed by law. **Proposed** Use in CANADA on services.

SERVICES: Avenant de couverture d'assurance de titres lié aux polices d'assurance de titres pour acheteurs et prêteurs, par lequel les acheteurs et les prêteurs sont assurés contre les pertes liées aux titres de la propriété immobilière ou aux façons d'en profiter ou d'en jouir, dans la mesure où ces pertes sont causées par des erreurs et des omissions relatives aux services juridiques offerts aux acheteurs et aux prêteurs par les avocats responsables des transactions immobilières, quand l'assurance responsabilité est imposée par la loi. **Emploi** projeté au CANADA en liaison avec les services.

1,370,608. 2007/11/05. ATP Marketing and Promotion AG, Quartierstrasse 1, 8867 Niederurnen, SWITZERLAND **Representative for Service/Représentant pour Signification:** BROUILLETTE & ASSOCIÉS/PARTNERS, 1550, RUE METCALFE, BUREAU 800, MONTREAL, QUEBEC, H3A1X6

DIEBACINN

WARES: Pharmaceutical preparations for the treatment of diabetes. **Used** in CANADA since at least as early as September 03, 2007 on wares. **Used** in Benelux Office for IP (Belgium) on wares. **Registered** in or for Benelux Office for IP (BOIP) on December 23, 2004 under No. 0759158 on wares.

MARCHANDISES: Préparations pharmaceutiques pour le traitement du diabète. **Employée** au CANADA depuis au moins aussi tôt que le 03 septembre 2007 en liaison avec les marchandises. **Employée:** Office Benelux de la PI (Belgique) en liaison avec les marchandises. **Enregistrée** dans ou pour Office Benelux de la PI (OBIP) le 23 décembre 2004 sous le No. 0759158 en liaison avec les marchandises.

1,371,188. 2007/11/05. Arista LLC, 149 Lenin Ave., Zaporizhzhya 69035, UKRAINE **Representative for Service/Représentant pour Signification:** LUDWIG YE. CHEKHOVTSOV & ASSOCIATES, 89 SANDYSHORES DR., BRAMPTON, ONTARIO, L6R2H3

ARISTA

WARES: Jewellery and ornaments of precious metals and precious stones, organogenic jewels, semi-precious stones. **SERVICES:** Promoting the sale of wares and services through the distribution of printed material and promotional contests, namely, brochures, prospectuses and leaflets all relating to precious metals and goods in precious metals, jewellery and ornaments of precious metals and precious stones, organogenic jewels, semi-precious stones; material treating services, namely, heat treatment, machining, casting, plating, cleaning, polishing and repair services for jewellery. **Used** in UKRAINE on wares and on services. **Registered** in or for UKRAINE on July 17, 2006 under No. 64865 on wares and on services. **Benefit** of section 14 is claimed on wares and on services.

MARCHANDISES: Bijoux et ornements en métaux précieux et pierres précieuses, bijoux organogènes, pierres semi-précieuses. **SERVICES:** Promotion de la vente de biens et de services par la distribution d'imprimés et au moyen de concours, notamment brochures, prospectus et feuillets ayant tous trait aux métaux précieux et aux marchandises faites de métaux précieux, aux bijoux et aux ornements en métaux précieux ainsi qu'aux pierres précieuses, aux bijoux organogènes et aux pierres semi-précieuses; services de traitement de matériau, notamment services de traitement thermique, d'usinage, de moulage, de placage, de nettoyage, de polissage et de réparation de bijoux. **Employée:** UKRAINE en liaison avec les marchandises et en liaison avec les services. **Enregistrée** dans ou pour UKRAINE le 17 juillet 2006 sous le No. 64865 en liaison avec les marchandises et en liaison avec les services. **Le** bénéfice de l'article 14 de la Loi sur les marques de commerce est revendiqué en liaison avec les marchandises et en liaison avec les services.

1,371,197. 2007/11/08. Keys to..., LLC, Box 16188, Minneapolis, Minnesota 55416-0188, UNITED STATES OF AMERICA **Representative for Service/Représentant pour Signification:** MACPHERSON LESLIE & TYERMAN LLP, 1500-1874 SCARTH STREET, REGINA, SASKATCHEWAN, S4P4E9

KEYS TO...

SERVICES: (1) Arranging temporary housing accommodations for leisure and vacation purposes featuring privately owned homes and vacation properties. (2) Arranging temporary housing accommodations. **Priority** Filing Date: May 09, 2007, Country: UNITED STATES OF AMERICA, Application No: 77/176,693 in association with the same kind of services (1). **Used** in UNITED STATES OF AMERICA on services (1). **Registered** in or for UNITED STATES OF AMERICA on August 19, 2008 under No.

3,487,132 on services (1). **Proposed** Use in CANADA on services.

SERVICES: (1) Organisation d'hébergement temporaire à des fins de loisir et de vacances proposant des résidences privées et des propriétés de vacances. (2) Organisation d'hébergement temporaire. **Date** de priorité de production: 09 mai 2007, pays: ÉTATS-UNIS D'AMÉRIQUE, demande no: 77/176,693 en liaison avec le même genre de services (1). **Employée:** ÉTATS-UNIS D'AMÉRIQUE en liaison avec les services (1). **Enregistrée** dans ou pour ÉTATS-UNIS D'AMÉRIQUE le 19 août 2008 sous le No. 3,487,132 en liaison avec les services (1). **Emploi** projeté au CANADA en liaison avec les services.

1,371,642. 2007/11/02. Hayward Industries, Inc., (a New Jersey corporation), 620 Division Street, Elizabeth, New Jersey 07204, UNITED STATES OF AMERICA **Representative for Service/Représentant pour Signification:** BORDEN LADNER GERVAIS LLP, WORLD EXCHANGE PLAZA, 100 QUEEN STREET, SUITE 1100, OTTAWA, ONTARIO, K1P1J9

ECOMMAND

WARES: Multi-purpose controller for swimming pools, spas, hot tubs, whirlpools and water features for controlling water management and treatment systems consisting of timers, chlorinators, heaters, pumps, and actuators; remote control units, namely, wireless and wired controls for controlling components of swimming pools, spas, hot tubs, whirlpools and water features. **Priority** Filing Date: September 27, 2007, Country: UNITED STATES OF AMERICA, Application No: 77/290,164 in association with the same kind of wares. **Proposed** Use in CANADA on wares.

MARCHANDISES: Commande multifonction pour piscines, spas, cuves thermales, baignoires d'hydromassage et articles fonctionnant à l'eau pour le contrôle de systèmes de gestion et de traitement de l'eau comprenant des minuteries, des chlorateurs, des réchauffeurs, des pompes et des actionneurs; télécommandes, notamment commandes avec et sans fil pour le contrôle de composants de piscines, de spas, de cuves thermales, de baignoires d'hydromassage et d'articles fonctionnant à l'eau. **Date** de priorité de production: 27 septembre 2007, pays: ÉTATS-UNIS D'AMÉRIQUE, demande no: 77/290,164 en liaison avec le même genre de marchandises. **Emploi** projeté au CANADA en liaison avec les marchandises.

1,371,945. 2007/11/14. Climate Friendly Pty Ltd, Suite B Level 2, 140 William Street, Sydney, New South Wales 2011, AUSTRALIA **Representative for Service/Représentant pour Signification:** BLAKE, CASSELS & GRAYDON LLP, INTELLECTUAL PROPERTY GROUP, COMMERCE COURT WEST, 28TH FLOOR, 199 BAY STREET, TORONTO, ONTARIO, M5L1A9



SERVICES: Carbon brokerage services; carbon trading services. **Used** in CANADA since at least as early as January 19, 2006 on services. **Priority** Filing Date: July 23, 2007, Country: AUSTRALIA, Application No: 1188787 in association with the same kind of services. **Used** in AUSTRALIA on services. **Registered** in or for AUSTRALIA on July 23, 2007 under No. 1188787 on services.

SERVICES: Services de courtage en matière d'émissions de carbone; services de négociation en matière d'émissions de carbone. **Employée** au CANADA depuis au moins aussi tôt que le 19 janvier 2006 en liaison avec les services. **Date** de priorité de production: 23 juillet 2007, pays: AUSTRALIE, demande no: 1188787 en liaison avec le même genre de services. **Employée:** AUSTRALIE en liaison avec les services. **Enregistrée** dans ou pour AUSTRALIE le 23 juillet 2007 sous le No. 1188787 en liaison avec les services.

1,372,061. 2007/11/14. Drum Workshop, Inc., 3450 Lunar Court, Oxnard, California, 93030, UNITED STATES OF AMERICA **Representative for Service/Représentant pour Signification:** GOWLING LAFLEUR HENDERSON LLP, SUITE 2600, 160 ELGIN STREET, OTTAWA, ONTARIO, K1P1C3

THE DRUMMER'S CHOICE

WARES: Percussion instruments namely drum beaters and drums. **Used** in CANADA since at least as early as 1980 on wares. **Used** in UNITED STATES OF AMERICA on wares.

Registered in or for UNITED STATES OF AMERICA on December 23, 1997 under No. 2,123,117 on wares.

MARCHANDISES: Instruments à percussion, notamment maillets et tambours. **Employée** au CANADA depuis au moins aussi tôt que 1980 en liaison avec les marchandises. **Employée:** ÉTATS-UNIS D'AMÉRIQUE en liaison avec les marchandises. **Enregistrée** dans ou pour ÉTATS-UNIS D'AMÉRIQUE le 23 décembre 1997 sous le No. 2,123,117 en liaison avec les marchandises.

1,372,119. 2007/11/14. Discovery Communications, LLC, A limited liability company of Delaware, One Discovery Place, Silver Spring, Maryland 20910, UNITED STATES OF AMERICA **Representative for Service/Représentant pour Signification:** MCMILLAN LLP, BROOKFIELD PLACE, SUITE4400, BAY WELLINGTON TOWER, 181 BAY STREET, TORONTO, ONTARIO, M5J2T3

PLANET GREEN

WARES: Pre-recorded video disks, audio-visual recordings, videotapes, compact disks, DVDs and CD-ROMs, in the field of environmental conservation; newsletters; posters; postcards; desk top organizers; desk sets; desk pads; blotters; personal organizers; diaries; pens; pencils; pencil cases; pen cases; drawing rulers; bookmarks; book plates; book covers; notebooks; coloring books; note pads; non-electric erasers; non-electric pencil sharpeners; stencils; stationery folders; file folders; rubber stamps; bulletin boards; paper bags; wrapping paper; trading cards; children's activity books; educational activity books, namely workbooks, flashcards and mazebooks; word games; flashcards and other instructional printed material in the field of environmental conservation namely, books; composition books; stickers; decals; paper napkins, paper plates; place mats; calendars, namely, desk calendars, wall calendars, daily calendars; paper, namely, art paper, construction paper; art and crafts paint kits; art prints; color prints; lithographic prints; photographic prints; comic strips; books; magazines; playing cards; maps; party bags; luggage; school bags; school book bags; backpacks; athletic bags; fanny packs; umbrellas; pocketbooks; athletic bags; all purpose sports bags; beach bags; gym bags; duffel bags; overnight bags; toiletry cases; travel bags; tote bags; purses; handbags; key cases; knapsacks, wallets; apparel, namely t-shirts; pajamas; headwear, namely, hats, caps, headbands, sunvisors; footwear, namely, shoes, boots, slippers, sneakers; outerwear, namely, coats, jackets, gloves, scarves, ponchos, snow suits; active wear, namely sweatsuits, sweatshirts, sweatpants, jogging suits; athletic and hiking wear; swimwear, namely swimsuits, swim trunks; beachwear, namely beach cover-ups; shirts; pants; blouses; dresses; vests; skirts; sleepwear; robes; underwear; ties; scarves; bandannas; socks; children's clothing, namely shirts, tops, pants, pajamas; games, toys and playthings, namely, action skill games, action target games, amusement game machines, arcade games, baby multiple activity toys, basketball table top games, bath toys, bean bags, bendable toys, billiard game playing equipment, bingo game playing equipment, board games, bobble head dolls, bubble making wand and solution sets, building games, cases for play accessories, children's multiple activity toys, children's multiple activity tables, children's play cosmetics, children's art activity toys, collectible toy figures,

construction toys, costume masks, crib mobiles, crib toys, electric action toys, electronic educational game machines for children, electronic learning toys, electronic toy vehicles, non-electronic toy vehicles, puppets, infant toys, infant rattles, jigsaw and manipulative puzzles, juggling equipment, kaleidoscopes, kites, magic tricks, marbles, memory games, mobiles for children, scale model vehicles, musical toys, paper airplanes, parlour games, party games, pinball-type games, play balloons, play wands, plush toys, pull toys, push toys, ride-on toys, rocking horses, sandbox toys, snow globes, spinning tops, squeeze toys, stacking toys, talking toys, pet toys, wind-up toys, toy banks, toy butterfly nets, toy modeling dough, card games, toy model hobby craft kits, soft sculpture toys, puzzles, toy action figures and accessories therefore, play figures, dolls and accessories and play sets therefore, and return tops; gymnastics and sporting articles, namely, gymnastic apparatus, namely, balance beams, horizontal bars, mats, rings, rhythmic gymnastic hoops, ribbons and ropes, trampolines, training stools, pogo sticks; stability balls; basketball game playing equipment, namely, backboards, balls, shoes, goals, nets; soccer game playing equipment, namely, balls, cleats, leg guards, uniforms; baseball game playing equipment, namely, balls, bases, bats, cleats, gloves, leg guards, masks, skull caps, umpire protection equipment, uniforms; badminton game sets; hockey game playing equipment, namely, elbow and knee pads, face masks, gloves, helmets, neck protectors, nets, skates, street hockey balls, uniforms; dart game set; football game playing equipment, namely, cleats, field markers, footballs, helmets, kicking tees, knee pads, line markers, shin guards, shoulder pads, tackling dummies, uniforms; tennis game playing equipment, namely, ball retrievers, balls, nets, rackets, uprights; golf game playing equipment, namely, balls, clubs, divot repair tool, gloves, putting aids, shoes, swing aids, tees; volleyball game playing equipment, namely, balls, floor plates, net antennas, nets, shoes, uprights; croquet sets, disc toss toys, ice skates, in-line skates, roller skates, jump ropes, jungle gyms, netballs, nets for ball games, nets for sports, paddle ball games, personal exercise mats, yoga mats, play swimming pools, play tents, sandboxes, playground slides, swing sets, see-saws, skateboards, skipping ropes, sleds for use in downhill amusement rides, and trampolines; decorations for Christmas trees; card games.

SERVICES: Promoting public awareness of environmental conservation; broadcasting programs via a global computer network; cable radio broadcasting; cable television broadcasting; podcasting services; providing on-line chat rooms and electronic bulletin boards for transmission of messages among users in the field of general interest; satellite television broadcasting; satellite, cable, network transmission of sounds, images, signals and data; streaming of audio material on the Internet; streaming of video material on the Internet; video broadcasting; video-on-demand transmission services; webcasting services; television and radio broadcasting services; entertainment namely, production of television shows; entertainment services, namely, providing a television program in the field of environmental conservation via a global computer network; production of radio or television programs; entertainment in the nature of on-going television programs in the field of environmental conservation; entertainment, namely a continuing non-fiction show broadcast over television, satellite, audio, and video media; production of cable television programs. **Priority** Filing Date: August 08, 2007, Country: UNITED STATES OF AMERICA, Application No: 77/250341 in association with the same kind of wares and in

association with the same kind of services. **Proposed Use** in CANADA on wares and on services.

MARCHANDISES: Vidéodisques, enregistrements audiovisuels, cassettes vidéo, disques compacts, DVD et CD-ROM préenregistrés, dans le domaine de la protection de l'environnement; cyberlettres; affiches; cartes postales; classeurs de bureau; ensembles de bureau; sous-main; buvards; serviettes range-tout; agendas; stylos; crayons; étuis à crayons; étuis à stylos; règles à dessin; signets; ex-libris; couvre-livres; carnets; livres à colorier; blocs-notes; gommes à effacer non électriques; taille-crayons non électriques; pochoirs; chemises de classement; dossiers; tampons en caoutchouc; babillards; sacs en papier; papier d'emballage; cartes à collectionner; livres d'activités pour enfants; livres d'activités éducatives, nommément cahiers, cartes-éclair et livres de labyrinthe; jeux de vocabulaire; cartes éclair et autres imprimés didactiques dans le domaine de la protection de l'environnement, nommément livres; livres de composition; autocollants; décalcomanies; serviettes de table en papier, assiettes en papier; napperons; calendriers, nommément calendriers de bureau, calendriers muraux, calendriers éphémérides; papier, nommément papier pour artiste, papier de bricolage; nécessaires de peinture artisanale; reproductions d'art; épreuves couleur; lithographies; épreuves photographiques; bandes dessinées; livres; magazines; cartes à jouer; cartes; sacs de fête; valises; sacs d'école; sacs pour livres d'école; sacs à dos; sacs de sport; sacs banane; parapluies; carnets; sacs de sport; sacs de sport tout usage; sacs de plage; sacs d'entraînement; sacs polochons; sacs court-séjour; trousse de toilette; sacs de voyage; fourre-tout; porte-monnaie; sacs à main; étuis porte-clés; sacs à dos, portefeuilles; vêtements, nommément tee-shirts; pyjamas; couvre-chefs, nommément chapeaux, casquettes, bandeaux, visières; articles chaussants, nommément chaussures, bottes, pantoufles, espadrilles; vêtements d'extérieur, nommément manteaux, vestes, gants, foulards, ponchos, habits de neige; vêtements d'exercice, nommément ensembles d'entraînement, pulls d'entraînement, pantalons d'entraînement, ensembles de jogging; vêtements d'entraînement et de randonnée; vêtements de bain, nommément maillots de bain; vêtements de plage, nommément cache-maillots; chemises; pantalons; chemisiers; robes; gilets; jupes; vêtements de nuit; peignoirs; sous-vêtements; cravates; foulards; bandanas; chaussettes; vêtements pour enfants, nommément chemises, hauts, pantalons, pyjamas; jeux, jouets et articles de jeu, nommément jeux d'adresse, jeux de cible, appareils de divertissement, jeux d'arcade, jouets multiactivités pour bébés, jeux de basketball de table, jouets pour le bain, jeux de poches, jouets pliables, accessoires pour jeu de billard, accessoires pour jeu de bingo, jeux de plateau, poupées à tête branlante, nécessaires à bulles de savon, jeux de construction, étuis pour accessoires de jeu, jouets multiactivités pour enfants, tables multiactivités pour enfants, cosmétiques jouets, jouets d'activités artistiques pour enfants, personnages jouets à collectionner, jouets de construction, masques de costume, mobiles de lit d'enfant, jouets de lit d'enfant, jouets d'action électriques, machines de jeux éducatifs électroniques pour enfants, jouets électroniques éducatifs, véhicules jouets électroniques, véhicules jouets non électroniques, marionnettes, jouets pour bébés, hochets pour bébés, casse-tête et casse-tête à manipuler, équipement pour jongler, kaléidoscopes, cerfs-volants, articles de magie, billes, jeux de mémoire, mobiles pour enfants, modèles réduits de

véhicules, jouets musicaux, avions en papier, jeux de société, jeux pour réceptions, jeux de type billard, ballons de jeu, baguettes de jeu, jouets en peluche, jouets à tirer, jouets à pousser, jouets enfourchables, chevaux à bascule, jouets pour bac à sable, boules à neige, toupies, jouets à presser, jouets à empiler, jouets parlants, jouets pour animaux de compagnie, jouets à remonter, tirelires, filets à papillons, pâte à modeler jouet, jeux de cartes, trousse de construction de modèles réduits, jouets souples, casse-tête, figurines d'action jouets et accessoires connexes, figurines jouets, poupées ainsi qu'accessoires et ensembles de jeux connexes, disques à va-et-vient; articles de gymnastique et de sport, nommément appareils de gymnastique, nommément poutres, barres fixes, tapis, anneaux, cerceaux, rubans et cordes de gymnastique rythmique, trampolines, tabourets d'entraînement, échasses à ressorts; ballons de stabilité; équipement de basketball, nommément panneaux, ballons, chaussures, buts, filets; équipement de soccer, nommément ballons, chaussures à crampons, jambières, uniformes; équipement de baseball, nommément balles, coussins de but, bâtons, chaussures à crampons, gants, jambières, masques, casques, équipement de protection pour arbitres, uniformes; ensembles de badminton; équipement de hockey, nommément coudières et genouillères, masques de gardien, gants, casques, protecteurs pour la nuque, filets, patins, balles de hockey de rue, uniformes; jeux de fléchettes; équipement de football, nommément chaussures à crampons, marqueurs de terrain, ballons de football, casques, tés de botté d'envoi, genouillères, marqueurs de lignes, protège-tibias, épaulières, mannequins d'entraînement, uniformes; équipement de tennis, nommément ramasse-balles, balles, filets, raquettes, montants; équipement de golf, nommément balles, clubs, fourchette à gazon, gants, accessoires d'aide pour les coups roulés, chaussures, accessoires d'aide pour l'élan, tés; équipement de volleyball, nommément ballons, plaques de plancher, antennes de filet, filets, chaussures, montants; jeux de croquet, disques volants jouets, patins à glace, patins à roues alignées, patins à roulettes, cordes à sauter, cages à grimper, ballons de netball, filets de jeux de balle, filets de sports, jeux de paddleball, tapis d'exercice, tapis de yoga, piscines jouets, tentes jouets, bacs à sable, glissoires de terrain de jeux, balançoires, balançoires à bascule, planches à roulettes, cordes à sauter, traîneaux pour manèges constitués de descentes et trampolines; décorations pour arbres de Noël; jeux de cartes.

SERVICES: Sensibilisation du public à la protection de l'environnement; diffusion d'émissions par un réseau informatique mondial; radiodiffusion par câble; câblodistribution; services de baladodiffusion; offre de bavardoirs et de babillards électroniques pour la transmission entre utilisateurs de messages portant sur des sujets d'intérêt général; télédiffusion par satellite; transmission par satellite, par câble et par réseau de sons, d'images, de signaux et de données; diffusion en continu de matériel audio sur Internet; diffusion en continu de matériel vidéo sur Internet; vidéotransmission; services de transmission vidéo à la demande; services de diffusion sur le Web; services de télédiffusion et de radiodiffusion; divertissement, nommément production d'émissions de télévision; services de divertissement, nommément diffusion d'une émission de télévision dans le domaine de la protection de l'environnement sur un réseau informatique mondial; production d'émissions de radio ou de télévision; divertissement, à savoir série télévisée dans le domaine de la protection de l'environnement; divertissement, nommément série

documentaire diffusée à la télévision, par satellite ainsi que par des médias audio et vidéo; production d'émissions de télévision par câble. **Date** de priorité de production: 08 août 2007, pays: ÉTATS-UNIS D'AMÉRIQUE, demande no: 77/250341 en liaison avec le même genre de marchandises et en liaison avec le même genre de services. **Emploi** projeté au CANADA en liaison avec les marchandises et en liaison avec les services.

1,372,360. 2007/11/16. GROUPE UNITED RENT INC. (URGI), 4001, rue Papineau, Montréal, QUÉBEC H2K 4K2 **Representative for Service/Représentant pour Signification:** BCF S.E.N.C.R.L./BCF LLP, 1100, boul. René-Lévesque Ouest, 25e Étage, Montréal, QUÉBEC, H3B5C9

SIDE MANAGER

MARCHANDISES: logiciels de gestion immobilière, nommément, logiciels pour la gestion de tâches administratives, la gestion de contrats de location, le placement publicitaire, la gestion de bases de données, la création de rapports fiscaux, la gestion de travaux de maintenance et de construction. **SERVICES:** Services de gestion immobilière; services de location d'un logiciel de gestion immobilière. **Employée** au CANADA depuis au moins aussi tôt que octobre 2000 en liaison avec les marchandises et en liaison avec les services.

WARES: Computer software for real estate management, namely computer software for management of administrative tasks, rental contract management, advertisement placement, database management, creation of financial reports, management of maintenance and construction work. **SERVICES:** Real estate management services; real estate management software rental services. **Used** in CANADA since at least as early as October 2000 on wares and on services.

1,372,526. 2007/11/16. Steven Brown, 16 Erica Avenue, North York, ONTARIO M3H 3H2 **Representative for Service/Représentant pour Signification:** PAIN & CEBALLOS LLP, 2nd Floor, 268 Woodbridge Avenue, Vaughan, ONTARIO, L4L2T2

THE QUEST FOR THE GOLDEN RULE

WARES: Software, books, videos and discs, all pre-programmed or pre-authored to simulate interactive behavioural scenarios and provide instructional prosocial behaviour teaching material. **Proposed** Use in CANADA on wares.

MARCHANDISES: Logiciels, livres, vidéos et disques, tous préprogrammés ou conçus d'avance pour simuler des scénarios comportementaux interactifs et contenant du matériel didactique pour l'enseignement de comportements prosociaux. **Emploi** projeté au CANADA en liaison avec les marchandises.

1,372,660. 2007/11/19. Nursery Supplies, Inc., 1415 Orchard Drive, Chambersburg, Pennsylvania, 17201, UNITED STATES OF AMERICA **Representative for Service/Représentant pour Signification:** GOWLING LAFLEUR HENDERSON LLP, SUITE 2600, 160 ELGIN STREET, OTTAWA, ONTARIO, K1P1C3



WARES: Plastic nursery containers for growing trees and plants, namely, flower and plant pots, hanging baskets, trays, bedding flats, and bedding flat containers. **Used** in CANADA since at least as early as June 1999 on wares. **Priority** Filing Date: July 30, 2007, Country: UNITED STATES OF AMERICA, Application No: 77/241,813 in association with the same kind of wares. **Used** in UNITED STATES OF AMERICA on wares. **Registered** in or for UNITED STATES OF AMERICA on July 29, 2008 under No. 3475116 on wares.

MARCHANDISES: Contenants de pépinière en plastique pour la culture des arbres et des plantes, notamment pots de fleurs et de plantes, paniers suspendus, plateaux, plates-bandes et contenants de plates-bandes. **Employée** au CANADA depuis au moins aussi tôt que juin 1999 en liaison avec les marchandises. **Date** de priorité de production: 30 juillet 2007, pays: ÉTATS-UNIS D'AMÉRIQUE, demande no: 77/241,813 en liaison avec le même genre de marchandises. **Employée:** ÉTATS-UNIS D'AMÉRIQUE en liaison avec les marchandises. **Enregistrée** dans ou pour ÉTATS-UNIS D'AMÉRIQUE le 29 juillet 2008 sous le No. 3475116 en liaison avec les marchandises.

1,372,665. 2007/11/19. Portland Holdings Inc., 1375 Kerns Road, Burlington, ONTARIO L7R 4X8 **Representative for Service/Représentant pour Signification:** BERESKIN & PARR LLP, SCOTIA PLAZA, 40 KING STREET WEST, 40th FLOOR, TORONTO, ONTARIO, M5H3Y2



The Latin words 'Prosperitas Cum Caritate' mean 'Do Well and Do Good' in English.

SERVICES: Holding company services for subsidiaries, namely investment services, namely, asset acquisition, consultation, development and management services. **Used** in CANADA since at least as early as May 15, 2007 on services.

La traduction anglaise des mots latins « Prosperitas Cum Caritate » est « Do Well and Do Good ».

SERVICES: Services de société de portefeuille pour filiales, notamment services de placement, notamment services d'acquisition d'actifs, services de conseil, services de développement et de gestion. **Employée** au CANADA depuis au moins aussi tôt que le 15 mai 2007 en liaison avec les services.

1,372,676. 2007/11/19. Peter O. Blanchard, trading as People and Planet, PO Box 21006, RPO Ottawa South, 1166 Bank St, Ottawa, ONTARIO K1S 5N1

GoodWork Canada

SERVICES: Operating an enterprise that offers green job posting and recruiting. **Used** in CANADA since October 11, 2004 on services.

SERVICES: Exploitation d'une entreprise d'offres d'emploi et de recrutement dans le secteur de l'écologie. **Employée** au CANADA depuis 11 octobre 2004 en liaison avec les services.

1,372,698. 2007/11/19. BON APPETIT, S.A. DE C.V., KM. 27 1/2 Carretera a Sonsonate, EL SALVADOR **Representative for Service/Représentant pour Signification:** BERESKIN & PARR LLP, SCOTIA PLAZA, 40 KING STREET WEST, 40th FLOOR, TORONTO, ONTARIO, M5H3Y2



WARES: Non -alcoholic tea-based and iced tea beverages. **Proposed** Use in CANADA on wares.

MARCHANDISES: Boissons non alcoolisées à base de thé et au thé glacé. **Emploi** projeté au CANADA en liaison avec les marchandises.

1,372,737. 2007/11/09. BIOLASE Technology, Inc., 4 Cromwell, Irvine, California 92618, UNITED STATES OF AMERICA **Representative for Service/Représentant pour Signification:** BORDEN LADNER GERVAIS LLP, WORLD EXCHANGE PLAZA, 100 QUEEN STREET, SUITE 1100, OTTAWA, ONTARIO, K1P1J9

WATERLASE DENTISTRY

SERVICES: Advertising wares and services for others in the field of dentistry; consulting services in the field of advertising and dentistry; providing advertising materials to others in the field of dentistry; preparing advertising materials for others in the field of dentistry; business management; business administration; providing office functions, namely, providing office practice consulting services in the field of dentistry; business management, namely, services rendered principally with the object of helping in the working or management of commercial undertakings, or helping in the management of business affairs or commercial functions of an enterprise, all in the field of dentistry. **Priority** Filing Date: May 13, 2007, Country: UNITED STATES OF AMERICA, Application No: 77/179,623 in association with the same kind of services. **Used** in UNITED STATES OF AMERICA on services. **Registered** in or for UNITED STATES OF AMERICA on October 21, 2008 under No. 3,521,567 on services. **Proposed** Use in CANADA on services.

SERVICES: Publicité de marchandises et de services pour des tiers dans le domaine de la dentisterie; services de conseil dans les domaines de la publicité et de la dentisterie; offre de matériel publicitaire aux tiers dans le domaine de la dentisterie; préparation de matériel publicitaire pour des tiers dans le domaine de la dentisterie; gestion d'entreprise; administration d'entreprise; tâches administratives, notamment offre de services de conseil sur la pratique en cabinet dans le domaine de la dentisterie; gestion d'entreprise, notamment services offerts notamment dans l'objectif d'appuyer la réalisation ou la gestion d'entreprises commerciales, ou d'appuyer la gestion d'affaires commerciales ou de fonctions commerciales d'une entreprise, tous dans le domaine de la dentisterie. **Date** de priorité de production: 13 mai 2007, pays: ÉTATS-UNIS D'AMÉRIQUE, demande no: 77/179,623 en liaison avec le même genre de services. **Employée:** ÉTATS-UNIS D'AMÉRIQUE en liaison avec les services. **Enregistrée** dans ou pour ÉTATS-UNIS D'AMÉRIQUE le 21 octobre 2008 sous le No. 3,521,567 en liaison avec les services. **Emploi** projeté au CANADA en liaison avec les services.

1,373,139. 2007/11/14. Firelogic Inc., 1308 Wooler Road, P.O. Box 141, Trenton, ONTARIO K8V 5R2 **Representative for Service/Représentant pour Signification:** CHRISTOPHER P. BRETT, 47 Gore Street East, Suite 2, Perth, ONTARIO, K7H1H6

PrimeLOG

WARES: Combustible solid materials made from below sawgrade logs which are ground up, dried and compressed in cylindrical or rectangular shapes, and that are designed to be burned in any wood or coal burning set up or appliance, for the purpose of generating heat, generating atmosphere, cooking

including smoking, or to be used as a fire starter. **Proposed** Use in CANADA on wares.

MARCHANDISES: Combustibles solides faits de rondins déclassés, lesquels sont arrachés de terre, séchés, puis comprimés en formes cylindriques ou rectangulaires et destinés à être brûlés dans toute installation ou tout appareil alimentés au bois ou au charbon à des fins de génération de chaleur, de création d'ambiance, de cuisson, y compris de fumage, ou à servir d'allume-feu. **Emploi** projeté au CANADA en liaison avec les marchandises.

1,373,142. 2007/11/14. Youth Venture, Inc., 1700 North Moore Street, Suite 2000, Arlington, Virginia 22209, UNITED STATES OF AMERICA **Representative for Service/Représentant pour Signification:** SIM & MCBURNEY, 330 UNIVERSITY AVENUE, 6TH FLOOR, TORONTO, ONTARIO, M5G1R7

GENV

SERVICES: (1) Business management and business management marketing consultation services, namely, assisting youth in the creation and operation of community service organizations and business ventures. (2) Charitable fundraising, namely, raising funds and providing monetary grants to support community service and business ventures of young people. **Used** in CANADA since at least as early as June 14, 2007 on services. **Priority** Filing Date: May 15, 2007, Country: UNITED STATES OF AMERICA, Application No: 77/181,479 in association with the same kind of services. **Used** in UNITED STATES OF AMERICA on services. **Registered** in or for UNITED STATES OF AMERICA on July 01, 2008 under No. 3,456,682 on services.

SERVICES: (1) Services de conseil en gestion d'entreprise et en marketing de gestion d'entreprise, notamment aide aux jeunes pour la création et l'exploitation d'organismes de service communautaire et d'entreprises commerciales. (2) Campagnes de financement à des fins caritatives, notamment collecte de fonds et offre de subventions pour aider les organismes de services communautaires et les entreprises commerciales de jeunes. **Employée** au CANADA depuis au moins aussi tôt que le 14 juin 2007 en liaison avec les services. **Date** de priorité de production: 15 mai 2007, pays: ÉTATS-UNIS D'AMÉRIQUE, demande no: 77/181,479 en liaison avec le même genre de services. **Employée:** ÉTATS-UNIS D'AMÉRIQUE en liaison avec les services. **Enregistrée** dans ou pour ÉTATS-UNIS D'AMÉRIQUE le 01 juillet 2008 sous le No. 3,456,682 en liaison avec les services.

1,373,261. 2007/11/22. Yamade Apparel Inc., 7191 Woodington Road, Niagara Falls, ONTARIO L2J 3H6 **Representative for Service/Représentant pour Signification:** GOWLING LAFLEUR HENDERSON LLP, 1 MAIN STREET WEST, HAMILTON, ONTARIO, L8P4Z5

BOODA BELLIE

WARES: Children's clothing namely, t-shirts, shorts, long sleeved t-shirts, one piece short sleeved body suits, one piece

long sleeved body suits, pyjamas, caps, bunting bags; receiving blankets; diaper bags. **Proposed** Use in CANADA on wares.

MARCHANDISES: Vêtements pour enfants, notamment tee-shirts, shorts, tee-shirts à manches longues, maillots d'une seule pièce à manches courtes, maillots d'une seule pièce à manches longues, pyjamas, casquettes, nids d'ange; couvertures de bébé; sacs à couches. **Emploi** projeté au CANADA en liaison avec les marchandises.

1,373,397. 2007/11/23. In-Sync Consumer Insight Corp., 30 Soudan Avenue, Suite 500, Toronto, ONTARIO M4S 1V6 **Representative for Service/Représentant pour Signification:** KENNETH R. CLARK, (AIRD & BERLIS LLP), BROOKFIELD PLACE, SUITE 1800, 181 BAY STREET, BOX 754, TORONTO, ONTARIO, M5J2T9

ERGONOMIC QUANTITATIVE RESEARCH

SERVICES: Conducting, processing and analysing business and market research. **Used** in CANADA since at least as early as May 2007 on services.

SERVICES: Tenue, traitement et analyse d'études sur l'entreprise et d'études de marché. **Employée** au CANADA depuis au moins aussi tôt que mai 2007 en liaison avec les services.

1,373,399. 2007/11/23. In-Sync Consumer Insight Corp., 30 Soudan Avenue, Suite 500, Toronto, ONTARIO M4S 1V6 **Representative for Service/Représentant pour Signification:** KENNETH R. CLARK, (AIRD & BERLIS LLP), BROOKFIELD PLACE, SUITE 1800, 181 BAY STREET, BOX 754, TORONTO, ONTARIO, M5J2T9

360° PERSPECTIVE

SERVICES: Conducting, processing and analysing business and market research. **Used** in CANADA since at least as early as June 2005 on services.

SERVICES: Tenue, traitement et analyse d'études sur l'entreprise et d'études de marché. **Employée** au CANADA depuis au moins aussi tôt que juin 2005 en liaison avec les services.

1,373,400. 2007/11/23. In-Sync Consumer Insight Corp., 30 Soudan Avenue, Suite 500, Toronto, ONTARIO M4S 1V6 **Representative for Service/Représentant pour Signification:** KENNETH R. CLARK, (AIRD & BERLIS LLP), BROOKFIELD PLACE, SUITE 1800, 181 BAY STREET, BOX 754, TORONTO, ONTARIO, M5J2T9

360° RESEARCH DESIGN

SERVICES: Conducting, processing and analysing business and market research. **Used** in CANADA since at least as early as June 2005 on services.

SERVICES: Tenue, traitement et analyse d'études sur l'entreprise et d'études de marché. **Employée** au CANADA depuis au moins aussi tôt que juin 2005 en liaison avec les services.

1,373,402. 2007/11/23. In-Sync Consumer Insight Corp., 30 Soudan Avenue, Suite 500, Toronto, ONTARIO M4S 1V6 **Representative for Service/Représentant pour Signification:** KENNETH R. CLARK, (AIRD & BERLIS LLP), BROOKFIELD PLACE, SUITE 1800, 181 BAY STREET, BOX 754, TORONTO, ONTARIO, M5J2T9

360° INSIGHT ENGINE

SERVICES: Conducting, processing and analysing business and market research. **Used** in CANADA since at least as early as June 2005 on services.

SERVICES: Tenue, traitement et analyse d'études sur l'entreprise et d'études de marché. **Employée** au CANADA depuis au moins aussi tôt que juin 2005 en liaison avec les services.

1,373,897. 2007/11/28. Tridel Corporation, 4800 Dufferin Street, Toronto, ONTARIO M3H 5S9 **Representative for Service/Représentant pour Signification:** DELZOTTO, ZORZI LLP, 4810 DUFFERIN STREET, SUITE D, TORONTO, ONTARIO, M3H5S8

Republic

SERVICES: (1) Developing, Designing, Planning, Constructing, Selling, Leasing and Managing Residential Real Estate Projects, Developments and Homes. (2) Developing, Designing, Planning, Constructing, Selling, Leasing and Managing Commercial Real Estate Projects and Developments. **Used** in CANADA since March 2007 on services (1). **Proposed** Use in CANADA on services (2).

SERVICES: (1) Élaboration, conception, planification, construction, vente, location et gestion de projets immobiliers résidentiels, d'aménagements immobiliers résidentiels et de maisons. (2) Élaboration, conception, planification, construction, vente, location et gestion de projets immobiliers et d'aménagements immobiliers commerciaux. **Employée** au CANADA depuis mars 2007 en liaison avec les services (1). **Emploi** projeté au CANADA en liaison avec les services (2).

1,374,037. 2007/11/29. Spin Master Ltd., 450 Front Street West, Toronto, ONTARIO M5V 1B6 **Representative for Service/Représentant pour Signification:** MOFFAT & CO., 1200-427 LAURIER AVENUE WEST, P.O. BOX 2088, STATION D, OTTAWA, ONTARIO, K1P5W3

BAKUGAN DEKA

The translation of BAKUGAN is a sphere that explodes.

WARES: Toys, games and playthings, namely, collectable game pieces; collectable marbles; marbles that transform into action figures; clothing, namely, children's clothing, action figure

clothing and play clothing, lounge wear, sleep wear, undergarments; prerecorded audio and visual videos, CDs, tapes, DVDs comprising books, movies, television programs, instructions for use of the toys, music; bedding, namely, sheets and bed linens, comforters, pillow covers, comforter covers, pillows, curtains; stationery and printed products, namely, tracing paper, wall paper, wrapping paper, binders, birthday cards, crayons, envelopes, erasers, folders, address books, invitations, labels, note pads, organizers, paper, pens, pencils, staples, staplers, printed publications, namely, books and comics.

Proposed Use in CANADA on wares.

Selon le requérant, la traduction anglaise de BAKUGAN est « a sphere that explodes ».

MARCHANDISES: Jouets, jeux et articles de jeu, notamment pièces de jeux à collectionner; billes à collectionner; billes se transformant en figurines d'action; vêtements, notamment vêtements pour enfants, vêtements pour figurines d'action et vêtements de jeu, vêtements de détente, vêtements de nuit, vêtements de dessous; CD, cassettes, DVD audio et vidéo préenregistrés, comprenant livres, films, émissions de télévision, instructions pour l'utilisation des jouets, musique; literie, notamment draps et linge de lit, édredons, housses d'oreiller, housses de couette, oreillers, rideaux; articles de papeterie et imprimés, notamment papier-calque, papier peint, papier d'emballage, reliures, cartes d'anniversaire, crayons à dessiner, enveloppes, gommages à effacer, chemises de classement, carnets d'adresses, cartes d'invitation, étiquettes, blocs-notes, range-tout, papier, stylos, crayons, agrafes, agrafeuses, publications imprimées, notamment livres et bandes dessinées.

Emploi projeté au CANADA en liaison avec les marchandises.

1,374,291. 2007/11/30. Canadian Health Food Association, 235 Yorkland Blvd., Suite 302, Toronto, ONTARIO M2J 4Y8
Representative for Service/Représentant pour Signification: GOWLING LAFLEUR HENDERSON LLP, SUITE 2600, 160 ELGIN STREET, OTTAWA, ONTARIO, K1P1C3

CHFA EXPO EAST

WARES: Printed publications and materials, namely, books, reports, and newsletters containing health and wellness information, information regarding natural health products, whole foods and organic foods, the sale and regulation of natural health products, whole foods and organic foods and information of interest to those in the natural health products, whole foods and organic foods industries. **SERVICES:** Planning and operation of trade-shows in the fields of natural health products, whole foods, organic foods and health and wellness products and services; education and training services, namely, development and offering of conferences, workshops and seminars in the fields of health and wellness, natural health products, whole foods and organic foods and the sale and regulation of natural health products, whole foods and organic foods. **Used** in CANADA since at least as early as 1999 on wares and on services.

MARCHANDISES: Publications et matériel imprimés, notamment livres, rapports et bulletins contenant de l'information sur la santé et le bien-être, de l'information sur les produits de santé naturels, les aliments complets et les aliments biologiques, de l'information sur la vente et la réglementation de produits de santé naturels, d'aliments complets et d'aliments

biologiques ainsi que de l'information d'intérêt pour les personnes dans l'industrie des produits de santé naturels, des aliments complets et des aliments biologiques. **SERVICES:** Planification et exploitation de salons professionnels dans les domaines des produits de santé naturels, des aliments entiers, des aliments biologiques ainsi que des produits et services favorisant la santé et le bien-être; services d'enseignement et de formation, notamment conception et offre de conférences, d'ateliers et de séminaires dans les domaines de la santé et du bon état de santé, des produits de santé naturels, des aliments entiers et des aliments biologiques ainsi que de la vente et de la réglementation des produits de santé naturels, des aliments entiers et des aliments biologiques. **Employée** au CANADA depuis au moins aussi tôt que 1999 en liaison avec les marchandises et en liaison avec les services.

1,374,292. 2007/11/30. Canadian Health Food Association, 235 Yorkland Blvd., Suite 302, Toronto, ONTARIO M2J 4Y8
Representative for Service/Représentant pour Signification: GOWLING LAFLEUR HENDERSON LLP, SUITE 2600, 160 ELGIN STREET, OTTAWA, ONTARIO, K1P1C3

ACAS EXPO L'EST

WARES: Printed publications and materials, namely, books, reports, and newsletters containing health and wellness information, information regarding natural health products, whole foods and organic foods, the sale and regulation of natural health products, whole foods and organic foods and information of interest to those in the natural health products, whole foods and organic foods industries. **SERVICES:** Planning and operation of trade-shows in the fields of natural health products, whole foods, organic foods and health and wellness products and services; education and training services, namely, development and offering of conferences, workshops and seminars in the fields of health and wellness, natural health products, whole foods and organic foods and the sale and regulation of natural health products, whole foods and organic foods. **Used** in CANADA since at least as early as 1999 on wares and on services.

MARCHANDISES: Publications et matériel imprimés, notamment livres, rapports et bulletins contenant de l'information sur la santé et le bien-être, de l'information sur les produits de santé naturels, les aliments complets et les aliments biologiques, de l'information sur la vente et la réglementation de produits de santé naturels, d'aliments complets et d'aliments biologiques ainsi que de l'information d'intérêt pour les personnes dans l'industrie des produits de santé naturels, des aliments complets et des aliments biologiques. **SERVICES:** Planification et exploitation de salons professionnels dans les domaines des produits de santé naturels, des aliments entiers, des aliments biologiques ainsi que des produits et services favorisant la santé et le bien-être; services d'enseignement et de formation, notamment conception et offre de conférences, d'ateliers et de séminaires dans les domaines de la santé et du bon état de santé, des produits de santé naturels, des aliments entiers et des aliments biologiques ainsi que de la vente et de la réglementation des produits de santé naturels, des aliments entiers et des aliments biologiques. **Employée** au CANADA depuis au moins aussi tôt que 1999 en liaison avec les marchandises et en liaison avec les services.

1,374,293. 2007/11/30. Canadian Health Food Association, 235 Yorkland Blvd., Suite 302, Toronto, ONTARIO M2J 4Y8
Representative for Service/Représentant pour Signification: GOWLING LAFLEUR HENDERSON LLP, SUITE 2600, 160 ELGIN STREET, OTTAWA, ONTARIO, K1P1C3

CHFA EXPO WEST

WARES: Printed publications and materials, namely, books, reports, and newsletters containing health and wellness information, information regarding natural health products, whole foods and organic foods, the sale and regulation of natural health products, whole foods and organic foods and information of interest to those in the natural health products, whole foods and organic foods industries. **SERVICES:** Planning and operation of trade-shows in the fields of natural health products, whole foods, organic foods and health and wellness products and services; education and training services, namely, development and offering of conferences, workshops and seminars in the fields of health and wellness, natural health products, whole foods and organic foods and the sale and regulation of natural health products, whole foods and organic foods. **Used** in CANADA since at least as early as 1999 on wares and on services.

MARCHANDISES: Publications et matériel imprimés, notamment livres, rapports et bulletins contenant de l'information sur la santé et le bien-être, de l'information sur les produits de santé naturels, les aliments complets et les aliments biologiques, de l'information sur la vente et la réglementation de produits de santé naturels, d'aliments complets et d'aliments biologiques ainsi que de l'information d'intérêt pour les personnes dans l'industrie des produits de santé naturels, des aliments complets et des aliments biologiques. **SERVICES:** Planification et exploitation de salons professionnels dans les domaines des produits de santé naturels, des aliments entiers, des aliments biologiques ainsi que des produits et services favorisant la santé et le bien-être; services d'enseignement et de formation, notamment conception et offre de conférences, d'ateliers et de séminaires dans les domaines de la santé et du bon état de santé, des produits de santé naturels, des aliments entiers et des aliments biologiques ainsi que de la vente et de la réglementation des produits de santé naturels, des aliments entiers et des aliments biologiques. **Employée** au CANADA depuis au moins aussi tôt que 1999 en liaison avec les marchandises et en liaison avec les services.

1,374,305. 2007/11/30. Cold Spring Granite Company, 202 South Third Avenue, Cold Spring, Minnesota 56320, UNITED STATES OF AMERICA **Representative for Service/Représentant pour Signification:** BERESKIN & PARR LLP, SCOTIA PLAZA, 40 KING STREET WEST, 40th FLOOR, TORONTO, ONTARIO, M5H3Y2

LAKOTA CROSSINGS

WARES: Granite, cut stone, dimensional stone, slabs of granite, and monumental stone. **Priority** Filing Date: August 17, 2007, Country: UNITED STATES OF AMERICA, Application No: 77/258,251 in association with the same kind of wares. **Used** in UNITED STATES OF AMERICA on wares. **Registered** in or for

UNITED STATES OF AMERICA on November 25, 2008 under No. 3 536 042 on wares.

MARCHANDISES: Granit, pierre taillée, pierres dimensionnelles, dalles de granit et pierres tombales. **Date** de priorité de production: 17 août 2007, pays: ÉTATS-UNIS D'AMÉRIQUE, demande no: 77/258,251 en liaison avec le même genre de marchandises. **Employée:** ÉTATS-UNIS D'AMÉRIQUE en liaison avec les marchandises. **Enregistrée** dans ou pour ÉTATS-UNIS D'AMÉRIQUE le 25 novembre 2008 sous le No. 3 536 042 en liaison avec les marchandises.

1,374,668. 2007/12/04. North Star Foods, Inc., 1279 St. Charles Avenue, P.O. Box 587, St. Charles, Minnesota 55972, UNITED STATES OF AMERICA **Representative for Service/Représentant pour Signification:** GOWLING LAFLEUR HENDERSON LLP, SUITE 2600, 160 ELGIN STREET, OTTAWA, ONTARIO, K1P1C3

PREMIER CREATIONS

WARES: Fresh, frozen, refrigerated meat, namely, poultry, beef and pork. **Priority** Filing Date: June 04, 2007, Country: UNITED STATES OF AMERICA, Application No: 76/677,763 in association with the same kind of wares. **Proposed** Use in CANADA on wares.

MARCHANDISES: Viande fraîche, congelée et réfrigérée, notamment volaille, boeuf et porc. **Date** de priorité de production: 04 juin 2007, pays: ÉTATS-UNIS D'AMÉRIQUE, demande no: 76/677,763 en liaison avec le même genre de marchandises. **Emploi** projeté au CANADA en liaison avec les marchandises.

1,374,834. 2007/12/05. Alistair Somerset Pty Ltd., 8 Moncrief Road, Nunawading, Victoria 3131, AUSTRALIA **Representative for Service/Représentant pour Signification:** OYEN WIGGS GREEN & MUTALA LLP, SUITE 480 - THE STATION, 601 WEST CORDOVA STREET, VANCOUVER, BRITISH COLUMBIA, V6B1G1

HORSATAK

WARES: Equestrian saddles and saddlery; saddle cloths, saddle pads and saddle covers; harness straps and equestrian harnesses; bridles, head collars and leads; equestrian hardware namely bits, stirrups and spurs, whips and crops; horse blankets; stable tack being fittings and fixtures for the stable; equestrian helmets; breast plates; horse boots; snaffles; farrier items for shoeing horses; horse brushes; footwear, namely boots, horse riding boots, shoes; chaps and gaiters; clothing namely, shirts, jackets, coats, shorts, sweaters, pants, jerseys, skirts, and clothing accessories, namely, socks, belts, hats and caps, and gloves; luggage for transporting saddlery and riding clothing. **SERVICES:** Retailing equestrian equipment. **Proposed** Use in CANADA on wares and on services.

MARCHANDISES: Articles de sellerie pour l'équitation; tapis de selle, doublures de selle et housses de selle; courroies de harnais et harnais d'équitation; brides, licous et laisses; matériel d'équitation, notamment mors, étriers et éperons, fouets et cravaches; couvertures de cheval; selles et brides pour le

logement en écurie, nommément attaches et accessoires pour le logement en écurie; casques pour l'équitation; plastrons; bottes pour chevaux; bridons; articles de maréchal-ferrant pour ferrer les chevaux; brosses de pansage; articles chaussants, nommément bottes, bottes d'équitation, chaussures; protège-pantalons et guêtres; vêtements, nommément chemises, vestes, manteaux, shorts, chandails, pantalons, jerseys, jupes et accessoires vestimentaires, nommément chaussettes, ceintures, chapeaux et casquettes ainsi que gants; valises pour le transport d'articles de sellerie et de vêtements d'équitation. **SERVICES:** Vente au détail d'équipement équestre. **Emploi** projeté au CANADA en liaison avec les marchandises et en liaison avec les services.

1,374,843. 2007/12/05. Spaceships Limited, 31 Beach Road, Auckland, NEW ZEALAND **Representative for Service/Représentant pour Signification:** GOWLING LAFLEUR HENDERSON LLP, SUITE 1600, 1 FIRST CANADIAN PLACE, 100 KING STREET WEST, TORONTO, ONTARIO, M5X1G5

SPACESHIPS

SERVICES: Motor vehicle rental services, reservations therefor and advisory services in the field of motor vehicle rentals. **Used** in NEW ZEALAND on services. **Registered** in or for NEW ZEALAND on April 06, 2006 under No. 732983 on services. **Proposed Use** in CANADA on services.

SERVICES: Services de location de véhicules automobiles, réservations connexes et services de conseil dans le domaine de la location de véhicules automobiles. **Employée:** NOUVELLE-ZÉLANDE en liaison avec les services. **Enregistrée** dans ou pour NOUVELLE-ZÉLANDE le 06 avril 2006 sous le No. 732983 en liaison avec les services. **Emploi** projeté au CANADA en liaison avec les services.

1,374,844. 2007/12/05. Spaceships Limited, 31 Beach Road, Auckland 1010, NEW ZEALAND **Representative for Service/Représentant pour Signification:** GOWLING LAFLEUR HENDERSON LLP, SUITE 1600, 1 FIRST CANADIAN PLACE, 100 KING STREET WEST, TORONTO, ONTARIO, M5X1G5



SERVICES: Motor vehicle rental services, reservations therefor and advisory services in the field of motor vehicle rentals. **Used** in NEW ZEALAND on services. **Registered** in or for NEW ZEALAND on April 06, 2006 under No. 732984 on services. **Proposed Use** in CANADA on services.

SERVICES: Services de location de véhicules automobiles, réservations connexes et services de conseil dans le domaine de la location de véhicules automobiles. **Employée:** NOUVELLE-ZÉLANDE en liaison avec les services. **Enregistrée** dans ou pour NOUVELLE-ZÉLANDE le 06 avril 2006 sous le No. 732984 en liaison avec les services. **Emploi** projeté au CANADA en liaison avec les services.

1,374,911. 2007/11/29. Flyers Group PLC, 1 Windsor Industrial Estate, 424 Ware Road, SG13 7EW, England, UNITED KINGDOM **Representative for Service/Représentant pour Signification:** SIM & MCBURNEY, 330 UNIVERSITY AVENUE, 6TH FLOOR, TORONTO, ONTARIO, M5G1R7

HADLEIGH

WARES: (1) Clothing, namely, trousers, skirts, tops, jeans, coats, jackets, blouses, shorts, nightwear, baby sleepwear, baby rompers, baby suits, shirts, scarf's, dresses, underwear, sweaters, sweat tops, jogging bottoms, cardigans, socks and tights. (2) Bags, namely, travelling bags, duffel bags, beach bags, handbags, school bags, satchels, record bags, and shopping bags, backpacks, rucksacks, sports bags and bike bags; wallets. (3) Footwear and headgear, namely, shoes and hats. (4) Leather and imitations of leather; skins and hides; trunks and travelling bags; duffel bags, beach bags, handbags, school bags, satchels, record bags and shopping bags; backpacks; rucksacks; valises; key cases; suitcases; wallets; purses; umbrellas; luggage tags; pouches; sports bags; bike

bags; parts and fittings for all the aforesaid goods; footwear and headgear, namely, shoes and hats. **SERVICES:** Retail services and retail store services in the field of footwear, headgear and clothing accessories; retail services provided via web pages on the Internet and mail order catalogues in the field of footwear, headgear and clothing accessories; business organisation, business administration and business management of retail outlets; product purchasing services; including (but not limited to) all the aforesaid services provided online and by way of the Internet the world wide web and/or via communications networks. **Used** in CANADA since at least as early as November 29, 2007 on wares (1). **Priority** Filing Date: May 29, 2007, Country: OHIM (EC), Application No: 005947494 in association with the same kind of wares. **Used** in UNITED KINGDOM on wares (1), (2), (3). **Registered** in or for OHIM (EC) on May 08, 2008 under No. 005947494 on wares (1), (2), (3). **Proposed** Use in CANADA on wares (4) and on services.

MARCHANDISES: (1) Vêtements, nommément pantalons, jupes, hauts, jeans, manteaux, vestes, chemisiers, shorts, vêtements de nuit, vêtements de nuit pour bébés, barboteuses pour bébés, combinaisons pour bébés, chemises, foulards, robes, sous-vêtements, chandails, hauts d'entraînement, pantalons de jogging, cardigans, chaussettes et collants. (2) Sacs, nommément sacs de voyage, sacs polochons, sacs de plage, sacs à main, sacs d'école, sacoches, sacs pour disques et sacs à provisions, sacs à dos, havresacs, sacs de sport et sacs de vélo; portefeuilles. (3) Articles chaussants et couvre-chefs, nommément chaussures et chapeaux. (4) Cuir et similicuir; peaux et cuirs bruts; malles et sacs de voyage; sacs polochons, sacs de plage, sacs à main, sacs d'école, sacs d'école, sacs à dossiers et sacs à provisions; sacs à dos; sacs à dos; valises; étuis porte-clés; valises; portefeuilles; sacs à main; parapluies; étiquettes à bagages; pochettes; sacs de sport; sacs de vélo; pièces et accessoires pour toutes les marchandises susmentionnées; articles chaussants et couvre-chefs, nommément chaussures et chapeaux. **SERVICES:** Services de vente au détail et services de magasin de détail dans le domaine des articles chaussants, couvre-chefs et accessoires vestimentaires; services de vente au détail offerts au moyen de pages Web sur Internet et de catalogues de vente par correspondance dans le domaine des articles chaussants, couvre-chefs et accessoires vestimentaires; organisation d'entreprise, administration d'entreprise et gestion commerciale de points de vente au détail; service d'achat de produits, ; y compris (sans restriction) tous les services susmentionnés offerts en ligne et au moyen d'Internet et/ou au moyen de réseaux de communication. **Employée** au CANADA depuis au moins aussi tôt que le 29 novembre 2007 en liaison avec les marchandises (1). **Date** de priorité de production: 29 mai 2007, pays: OHMI (CE), demande no: 005947494 en liaison avec le même genre de marchandises. **Employée:** ROYAUME-UNI en liaison avec les marchandises (1), (2), (3). **Enregistrée** dans ou pour OHMI (CE) le 08 mai 2008 sous le No. 005947494 en liaison avec les marchandises (1), (2), (3). **Emploi** projeté au CANADA en liaison avec les marchandises (4) et en liaison avec les services.

1,375,066. 2007/12/07. BELL CANADA, 1050 Beaver Hall Hill, MONTREAL, QUEBEC H2Z 1S4 **Representative for Service/Représentant pour Signification:** BEAUDIN & ASSOCIES, 1 Carrefour Alexandre-Graham-Bell, Édifice A7, Verdun, QUEBEC, H3E3B3

MOBIPASS

WARES: Telecommunication devices, namely chips and associated software applications, namely digital and electronic wallets, downloaded onto mobile phones, cellular phones, portable personal computers and Personal Digital Assistant (PDA), used for downloading, storing, and retrieving of personal information namely financial and identification credentials from credit and debit accounts, government identification records, corporate identification and building access details, digital representations of commercial receipts, Personal Identification Numbers (PIN), billing and shipping details, loyalty/rewards account information. Telecommunications devices namely cellular phones, mobile phones, portable personal computers equipped with said chip and software applications are used: to conduct contactless point-of-sale transactions, unattended and/or remote commercial transactions, money transfers, currency transfers, cash payments; for the purchase and retrieval of electronic tickets for entertainment venues, seat booking on air flights, railways, car and bus transportations; for reading Radio Frequency Identification (RFID) tags on billboards or posters in order to get information delivered onto the device; for receipt of vouchers, coupons and loyalty points via phones and handheld devices at contactless point-of-sales. **Proposed** Use in CANADA on wares.

MARCHANDISES: Appareils de télécommunication, nommément puces et applications logicielles connexes, nommément portefeuilles numériques et électroniques, téléchargés sur des téléphones mobiles, téléphones cellulaires, ordinateurs personnels portables et assistant numérique personnel (ANP), utilisés pour le téléchargement, le stockage, et la récupération d'informations personnelles, nommément d'informations financières et d'identification à partir de comptes de crédit et de débit, de documents d'identification gouvernementaux, de renseignements d'identification d'entreprises et d'accès à des édifices, de représentations numériques de reçus commerciaux, de numéros d'identification personnels (NIP), de renseignements de facturation et d'expédition, d'information concernant les comptes de fidélité/de récompense. Appareils de télécommunication nommément téléphones cellulaires, téléphones mobiles, ordinateurs personnels portables munis de la puce susmentionnée et des applications logicielles utilisées : pour des transactions sans contact aux points de vente, des transactions commerciales sans surveillance et/ou à distance, des transferts de fonds, des transferts de devises, des paiements en argent comptant; pour l'achat et la récupération de billet électronique pour des lieux de divertissement, la réservation de sièges pour le transport par avion, chemins de fer, automobile et autobus; pour la lecture d'étiquettes d'identification par radiofréquence (RFID) sur des panneaux d'affichage ou des affiches pour obtenir de l'information transmise au dispositif; pour la réception de bons d'échange, de bons de réduction et de points de fidélité au moyen de téléphones et de dispositifs à main à des points de

vente sans contact. **Emploi** projeté au CANADA en liaison avec les marchandises.

1,375,088. 2007/12/07. BELL CANADA, 1050 Beaver Hall Hill, MONTREAL, QUEBEC H2Z 1S4 **Representative for Service/Représentant pour Signification:** BEAUDIN & ASSOCIES, 1 Carrefour Alexandre-Graham-Bell, Édifice A7, Verdun, QUEBEC, H3E3B3

MOBI-PASS

WARES: Telecommunication devices, namely chips and associated software applications, namely digital and electronic wallets, downloaded onto mobile phones, cellular phones, portable personal computers and Personal Digital Assistant (PDA), used for downloading, storing, and retrieving of personal information namely financial and identification credentials from credit and debit accounts, government identification records, corporate identification and building access details, digital representations of commercial receipts, Personal Identification Numbers (PIN), billing and shipping details, loyalty/rewards account information. Telecommunications devices namely cellular phones, mobile phones, portable personal computers equipped with said chip and software applications are used: to conduct contactless point-of-sale transactions, unattended and/or remote commercial transactions, money transfers, currency transfers, cash payments; for the purchase and retrieval of electronic tickets for entertainment venues, seat booking on air flights, railways, car and bus transportations; for reading Radio Frequency Identification (RFID) tags on billboards or posters in order to get information delivered onto the device; for receipt of vouchers, coupons and loyalty points via phones and handheld devices at contactless point-of-sales. **Proposed Use in CANADA on wares.**

MARCHANDISES: Appareils de télécommunication, nommément puces et applications logicielles connexes, nommément portefeuilles numériques et électroniques, téléchargés sur des téléphones mobiles, téléphones cellulaires, ordinateurs personnels portables et assistant numérique personnel (ANP), utilisés pour le téléchargement, le stockage, et la récupération d'informations personnelles, nommément d'informations financières et d'identification à partir de comptes de crédit et de débit, de documents d'identification gouvernementaux, de renseignements d'identification d'entreprises et d'accès à des édifices, de représentations numériques de reçus commerciaux, de numéros d'identification personnels (NIP), de renseignements de facturation et d'expédition, d'information concernant les comptes de fidélité/de récompense. Appareils de télécommunication nommément téléphones cellulaires, téléphones mobiles, ordinateurs personnels portables munis de la puce susmentionnée et des applications logicielles utilisées : pour des transactions sans contact aux points de vente, des transactions commerciales sans surveillance et/ou à distance, des transferts de fonds, des transferts de devises, des paiements en argent comptant; pour l'achat et la récupération de billet électronique pour des lieux de divertissement, la réservation de sièges pour le transport par avion, chemins de fer, automobile et autobus; pour la lecture d'étiquettes d'identification par radiofréquence (RFID) sur des panneaux d'affichage ou des affiches pour obtenir de l'information transmise au dispositif; pour la réception de bons

d'échange, de bons de réduction et de points de fidélité au moyen de téléphones et de dispositifs à main à des points de vente sans contact. **Emploi** projeté au CANADA en liaison avec les marchandises.

1,375,090. 2007/12/07. BELL CANADA, 1050 Beaver Hall Hill, MONTREAL, QUEBEC H2Z 1S4 **Representative for Service/Représentant pour Signification:** BEAUDIN & ASSOCIES, 1 Carrefour Alexandre-Graham-Bell, Édifice A7, Verdun, QUEBEC, H3E3B3

MPASS

WARES: Telecommunication devices, namely chips and associated software applications, namely digital and electronic wallets, downloaded onto mobile phones, cellular phones, portable personal computers and Personal Digital Assistant (PDA), used for downloading, storing, and retrieving of personal information namely financial and identification credentials from credit and debit accounts, government identification records, corporate identification and building access details, digital representations of commercial receipts, Personal Identification Numbers (PIN), billing and shipping details, loyalty/rewards account information. Telecommunications devices namely cellular phones, mobile phones, portable personal computers equipped with said chip and software applications are used: to conduct contactless point-of-sale transactions, unattended and/or remote commercial transactions, money transfers, currency transfers, cash payments; for the purchase and retrieval of electronic tickets for entertainment venues, seat booking on air flights, railways, car and bus transportations; for reading Radio Frequency Identification (RFID) tags on billboards or posters in order to get information delivered onto the device; for receipt of vouchers, coupons and loyalty points via phones and handheld devices at contactless point-of-sales. **Proposed Use in CANADA on wares.**

MARCHANDISES: Appareils de télécommunication, nommément puces et applications logicielles connexes, nommément portefeuilles numériques et électroniques, téléchargés sur des téléphones mobiles, téléphones cellulaires, ordinateurs personnels portables et assistant numérique personnel (ANP), utilisés pour le téléchargement, le stockage, et la récupération d'informations personnelles, nommément d'informations financières et d'identification à partir de comptes de crédit et de débit, de documents d'identification gouvernementaux, de renseignements d'identification d'entreprises et d'accès à des édifices, de représentations numériques de reçus commerciaux, de numéros d'identification personnels (NIP), de renseignements de facturation et d'expédition, d'information concernant les comptes de fidélité/de récompense. Appareils de télécommunication nommément téléphones cellulaires, téléphones mobiles, ordinateurs personnels portables munis de la puce susmentionnée et des applications logicielles utilisées : pour des transactions sans contact aux points de vente, des transactions commerciales sans surveillance et/ou à distance, des transferts de fonds, des transferts de devises, des paiements en argent comptant; pour l'achat et la récupération de billet électronique pour des lieux de divertissement, la réservation de sièges pour le transport par avion, chemins de fer, automobile et autobus; pour la lecture d'étiquettes d'identification par radiofréquence (RFID) sur des

panneaux d'affichage ou des affiches pour obtenir de l'information transmise au dispositif; pour la réception de bons d'échange, de bons de réduction et de points de fidélité au moyen de téléphones et de dispositifs à main à des points de vente sans contact. **Emploi** projeté au CANADA en liaison avec les marchandises.

1,375,091. 2007/12/07. BELL CANADA, 1050 Beaver Hall Hill, MONTREAL, QUEBEC H2Z 1S4 **Representative for Service/Représentant pour Signification:** BEAUDIN & ASSOCIES, 1 Carrefour Alexandre-Graham-Bell, Édifice A7, Verdun, QUEBEC, H3E3B3

M-PASS

WARES: Telecommunication devices, namely chips and associated software applications, namely digital and electronic wallets, downloaded onto mobile phones, cellular phones, portable personal computers and Personal Digital Assistant (PDA), used for downloading, storing, and retrieving of personal information namely financial and identification credentials from credit and debit accounts, government identification records, corporate identification and building access details, digital representations of commercial receipts, Personal Identification Numbers (PIN), billing and shipping details, loyalty/rewards account information. Telecommunications devices namely cellular phones, mobile phones, portable personal computers equipped with said chip and software applications are used: to conduct contactless point-of-sale transactions, unattended and/or remote commercial transactions, money transfers, currency transfers, cash payments; for the purchase and retrieval of electronic tickets for entertainment venues, seat booking on air flights, railways, car and bus transportations; for reading Radio Frequency Identification (RFID) tags on billboards or posters in order to get information delivered onto the device; for receipt of vouchers, coupons and loyalty points via phones and handheld devices at contactless point-of-sales. **Proposed** Use in CANADA on wares.

MARCHANDISES: Appareils de télécommunication, nommément puces et applications logicielles connexes, nommément portefeuilles numériques et électroniques, téléchargés sur des téléphones mobiles, téléphones cellulaires, ordinateurs personnels portables et assistant numérique personnel (ANP), utilisés pour le téléchargement, le stockage, et la récupération d'informations personnelles, nommément d'informations financières et d'identification à partir de comptes de crédit et de débit, de documents d'identification gouvernementaux, de renseignements d'identification d'entreprises et d'accès à des édifices, de représentations numériques de reçus commerciaux, de numéros d'identification personnels (NIP), de renseignements de facturation et d'expédition, d'information concernant les comptes de fidélité/de récompense. Appareils de télécommunication nommément téléphones cellulaires, téléphones mobiles, ordinateurs personnels portables munis de la puce susmentionnée et des applications logicielles utilisées : pour des transactions sans contact aux points de vente, des transactions commerciales sans surveillance et/ou à distance, des transferts de fonds, des transferts de devises, des paiements en argent comptant; pour l'achat et la récupération de billet électronique pour des lieux de divertissement, la réservation de sièges pour le transport par

avion, chemins de fer, automobile et autobus; pour la lecture d'étiquettes d'identification par radiofréquence (RFID) sur des panneaux d'affichage ou des affiches pour obtenir de l'information transmise au dispositif; pour la réception de bons d'échange, de bons de réduction et de points de fidélité au moyen de téléphones et de dispositifs à main à des points de vente sans contact. **Emploi** projeté au CANADA en liaison avec les marchandises.

1,375,179. 2007/12/07. Siemens Energy & Automation, Inc., 3333 Old Milton Parkway, Alpharetta, Georgia 30005, UNITED STATES OF AMERICA **Representative for Service/Représentant pour Signification:** FETHERSTONHAUGH & CO., SUITE 900, 55 METCALFE STREET, P.O. BOX 2999, STATION D, OTTAWA, ONTARIO, K1P5Y6

PERFECT HARMONY

WARES: Induction and direct current electric motors, synchronous motors and electrical generators for powering of industrial machinery; low voltage and medium voltage variable frequency and direct current electric drives for the control of induction and synchronous motors; direct current drives for the control of dc motors; electrical power supplies and electrical power control systems comprised of electrical transformers, power semiconductors, dc and ac power converters, and control circuitry for the control of static industrial machinery; application software for the control of variable frequency and direct current electric drives in industrial machinery. **SERVICES:** Installation and repair of low voltage and medium voltage variable frequency drives, direct current drives, induction and direct current electric motors and generators for the power and control of industrial machinery, electrical power supplies and electrical power control systems for the control of industrial machinery; installation and repair of application software for the control of variable frequency and direct current drives in industrial machinery. **Proposed** Use in CANADA on wares and on services.

MARCHANDISES: Moteurs électriques à induction et à courant continu, moteurs synchrones et génératrices électriques pour l'alimentation de la machinerie industrielle; mécanismes d'entraînement à fréquence variable et à courant continu à basse et à moyenne tension pour la commande de moteurs à induction et de moteurs synchrones; mécanismes d'entraînement à courant continu pour la commande de moteurs à courant continu; blocs d'alimentation électrique et systèmes de commande d'alimentation électrique constitués de transformateurs, semiconducteurs de puissance, convertisseurs de puissance à courant continu et alternatif, ainsi que circuits de commande pour la commande de machinerie industrielle statique; logiciels d'application pour la commande de mécanismes d'entraînement à fréquence variable et à courant continu dans la machinerie industrielle. **SERVICES:** Installation et réparation de mécanismes d'entraînement à fréquence variable à basse et à moyenne tension, de mécanismes d'entraînement à courant continu, de moteurs électriques à induction et à courant continu et de génératrices pour l'alimentation et la commande de machinerie industrielle, de blocs d'alimentation électrique et de systèmes de commande d'alimentation électrique pour la commande de machinerie industrielle; installation et réparation de logiciels d'application

pour la commande de mécanismes d'entraînement à fréquence variable et à courant continu dans la machinerie industrielle. **Emploi** projeté au CANADA en liaison avec les marchandises et en liaison avec les services.

1,375,180. 2007/12/07. Siemens Energy & Automation, Inc., 3333 Old Milton Parkway, Alpharetta, Georgia 30005, UNITED STATES OF AMERICA **Representative for Service/Représentant pour Signification:** FETHERSTONHAUGH & CO., SUITE 900, 55 METCALFE STREET, P.O. BOX 2999, STATION D, OTTAWA, ONTARIO, K1P5Y6

ROBICON PERFECT HARMONY

WARES: Induction and direct current electric motors, synchronous motors and electrical generators for powering of industrial machinery; low voltage and medium voltage variable frequency and direct current electric drives for the control of induction and synchronous motors; direct current drives for the control of dc motors; electrical power supplies and electrical power control systems comprised of electrical transformers, power semiconductors, dc and ac power converters, and control circuitry for the control of static industrial machinery; application software for the control of variable frequency and direct current electric drives in industrial machinery. **SERVICES:** Installation and repair of low voltage and medium voltage variable frequency drives, direct current drives, induction and direct current electric motors and generators for the power and control of industrial machinery, electrical power supplies and electrical power control systems for the control of industrial machinery; installation and repair of application software for the control of variable frequency and direct current drives in industrial machinery. **Proposed Use** in CANADA on wares and on services.

MARCHANDISES: Moteurs électriques à induction et à courant continu, moteurs synchrones et génératrices électriques pour l'alimentation de la machinerie industrielle; mécanismes d'entraînement à fréquence variable et à courant continu à basse et à moyenne tension pour la commande de moteurs à induction et de moteurs synchrones; mécanismes d'entraînement à courant continu pour la commande de moteurs à courant continu; blocs d'alimentation électrique et systèmes de commande d'alimentation électrique constitués de transformateurs, semiconducteurs de puissance, convertisseurs de puissance à courant continu et alternatif, ainsi que circuits de commande pour la commande de machinerie industrielle statique; logiciels d'application pour la commande de mécanismes d'entraînement à fréquence variable et à courant continu dans la machinerie industrielle. **SERVICES:** Installation et réparation de mécanismes d'entraînement à fréquence variable à basse et à moyenne tension, de mécanismes d'entraînement à courant continu, de moteurs électriques à induction et à courant continu et de génératrices pour l'alimentation et la commande de machinerie industrielle, de blocs d'alimentation électrique et de systèmes de commande d'alimentation électrique pour la commande de machinerie industrielle; installation et réparation de logiciels d'application pour la commande de mécanismes d'entraînement à fréquence variable et à courant continu dans la machinerie industrielle. **Emploi** projeté au CANADA en liaison avec les marchandises et en liaison avec les services.

1,375,181. 2007/12/07. Siemens Energy & Automation, Inc., 3333 Old Milton Parkway, Alpharetta, Georgia 30005, UNITED STATES OF AMERICA **Representative for Service/Représentant pour Signification:** FETHERSTONHAUGH & CO., SUITE 900, 55 METCALFE STREET, P.O. BOX 2999, STATION D, OTTAWA, ONTARIO, K1P5Y6

ROBICON

WARES: Induction and direct current electric motors, synchronous motors and electrical generators for powering of industrial machinery; low voltage and medium voltage variable frequency and direct current electric drives for the control of induction and synchronous motors; direct current drives for the control of dc motors; electrical power supplies and electrical power control systems comprised of electrical transformers, power semiconductors, dc and ac power converters, and control circuitry for the control of static industrial machinery; application software for the control of variable frequency and direct current electric drives in industrial machinery. **SERVICES:** Installation and repair of low voltage and medium voltage variable frequency drives, direct current drives, induction and direct current electric motors and generators for the power and control of industrial machinery, electrical power supplies and electrical power control systems for the control of industrial machinery; installation and repair of application software for the control of variable frequency and direct current drives in industrial machinery. **Proposed Use** in CANADA on wares and on services.

MARCHANDISES: Moteurs électriques à induction et à courant continu, moteurs synchrones et génératrices électriques pour l'alimentation de la machinerie industrielle; mécanismes d'entraînement à fréquence variable et à courant continu à basse et à moyenne tension pour la commande de moteurs à induction et de moteurs synchrones; mécanismes d'entraînement à courant continu pour la commande de moteurs à courant continu; blocs d'alimentation électrique et systèmes de commande d'alimentation électrique constitués de transformateurs, semiconducteurs de puissance, convertisseurs de puissance à courant continu et alternatif, ainsi que circuits de commande pour la commande de machinerie industrielle statique; logiciels d'application pour la commande de mécanismes d'entraînement à fréquence variable et à courant continu dans la machinerie industrielle. **SERVICES:** Installation et réparation de mécanismes d'entraînement à fréquence variable à basse et à moyenne tension, de mécanismes d'entraînement à courant continu, de moteurs électriques à induction et à courant continu et de génératrices pour l'alimentation et la commande de machinerie industrielle, de blocs d'alimentation électrique et de systèmes de commande d'alimentation électrique pour la commande de machinerie industrielle; installation et réparation de logiciels d'application pour la commande de mécanismes d'entraînement à fréquence variable et à courant continu dans la machinerie industrielle. **Emploi** projeté au CANADA en liaison avec les marchandises et en liaison avec les services.

1,375,238. 2007/12/10. Trevor Watkinson trading as Save Your Sweat Weight Management Inc., 402-4 Dufferin Street, Campbellton, NEW BRUNSWICK E3N 2N2

saveyoursweat

WARES: Cooking Aprons, Baby Bibs, Ball Caps, Boxer Shorts, Bumper Stickers, Button Pins, Calendars, Clocks, Coffee Mugs, Drink Coasters, E-books, Golf Shirts, Greeting Cards, Journals, Keepsake Boxes, Fridge Magnets, Messenger Bags, Mousepads, Note Cards, Throw Pillows, Polo Shirts, Postcards, Posters, Printed books, Stickers, Sweaters, Tank Tops, Teddy Bears, Tote Bags, Tracksuits, T-Shirts, Underwear, Yard Signs.
SERVICES: Weight-loss counselling via internet communication through website-based e-mail. Weight-loss counselling via face-to-face transactions. **Proposed** Use in CANADA on wares and on services.

MARCHANDISES: Tabliers de cuisine, bavoirs, casquettes de baseball, boxeurs, autocollants pour pare-chocs, épinglettes, calendriers, horloges, grandes tasses à café, sous-verres, cyberlivres, polos, cartes de souhaits, revues, boîtes d'articles souvenirs, aimants pour réfrigérateur, sacoches de messenger, tapis de souris, cartes de correspondance, coussins carrés, polos, cartes postales, affiches, livres imprimés, autocollants, chandails, débardeurs, oursons en peluche, fourre-tout, ensembles molletonnés, tee-shirts, sous-vêtements, enseignes de jardin. **SERVICES:** Services de conseil en matière de perte de poids offerts par courriel au moyen d'un site Web. Services de conseil en matière de perte de poids offerts en personne. **Emploi** projeté au CANADA en liaison avec les marchandises et en liaison avec les services.

1,375,245. 2007/12/07. Sunbeam Products, Inc., a Delaware corporation, 2381 Executive Center Drive, Boca Raton, Florida 33431, UNITED STATES OF AMERICA **Representative for Service/Représentant pour Signification:** BORDEN LADNER GERVAIS LLP, WORLD EXCHANGE PLAZA, 100 QUEEN STREET, SUITE 1100, OTTAWA, ONTARIO, K1P1J9

HYDROSURGE

WARES: Animal bathing equipment, namely, washing and drying machine for bathing domestic pets, animal shampoo, conditioners and colognes, animal bathing tethers, and an animal bath mat. **Proposed** Use in CANADA on wares.

MARCHANDISES: Équipement pour le bain des animaux, notamment appareil de lavage et de séchage pour le bain d'animaux de compagnie, shampoing, revitalisant et parfums pour animaux, longues de bain pour animaux et tapis de bain pour animaux. **Emploi** projeté au CANADA en liaison avec les marchandises.

1,375,507. 2008/01/15. INSURANCE BROKERS ASSOCIATION OF NEW BRUNSWICK INC./L'ASSOCIATION DES COURTIER D'ASSURANCES DU NOUVEAU-BRUNSWICK INC., Suite 201, 590 Brunswick Street, P.O. Box 1523, Fredericton, NEW BRUNSWICK E3B 5G2 **Representative for Service/Représentant pour Signification:** AARON M. SAVAGE, (COX & PALMER), SUITE 400, PHOENIX SQUARE, 371 QUEEN STREET P.O. BOX 310, FREDERICTON, NEW BRUNSWICK, E3B4Y9



WARES: Printed publications and materials namely booklets, manuals, reports, brochures, leaflets and newsletters.
SERVICES: Association services, namely promoting the interests of insurance brokers via the collection, distribution and publication of information and educational materials to insurance brokers through the media of printed publications namely booklets, manuals, reports, brochures, leaflets and newsletters and the dissemination of information electronically. **Used** in CANADA since October 03, 2007 on wares and on services.

MARCHANDISES: Publications et matériel imprimés, notamment livrets, manuels, rapports, brochures, feuillets et bulletins. **SERVICES:** Services d'association, notamment promotion des intérêts des courtiers d'assurance par la collecte, la distribution ainsi que la publication d'information et de matériel éducatif pour les courtiers d'assurance au moyen de publications imprimées, notamment livrets, manuels, rapports, brochures, feuillets et bulletins d'information, ainsi que par la diffusion électronique d'information. **Employée** au CANADA depuis 03 octobre 2007 en liaison avec les marchandises et en liaison avec les services.

1,375,508. 2007/12/06. INSURANCE BROKERS ASSOCIATION OF NEW BRUNSWICK INC./L'ASSOCIATION DES COURTIER D'ASSURANCES DU NOUVEAU-BRUNSWICK INC., Suite 201, 590 Brunswick Street, P.O. Box 1523, Fredericton, NEW BRUNSWICK E3B 5G2 **Representative for Service/Représentant pour Signification:** AARON M. SAVAGE, (COX & PALMER), SUITE 400, PHOENIX SQUARE, 371 QUEEN STREET P.O. BOX 310, FREDERICTON, NEW BRUNSWICK, E3B4Y9

KEEPING YOU COVERED

WARES: Printed publications and materials namely booklets, manuals, reports, brochures, leaflets and newsletters.
SERVICES: Association services, namely promoting the interests of insurance brokers via the collection, distribution and publication of information and educational materials to insurance brokers through the media of printed publications namely booklets, manuals, reports, brochures, leaflets and newsletters

and the dissemination of information electronically. **Used** in CANADA since October 03, 2007 on wares and on services.

MARCHANDISES: Publications et matériel imprimés, notamment livrets, manuels, rapports, brochures, feuillets et bulletins. **SERVICES:** Services d'association, notamment promotion des intérêts des courtiers d'assurance par la collecte, la distribution ainsi que la publication d'information et de matériel éducatif pour les courtiers d'assurance au moyen de publications imprimées, notamment livrets, manuels, rapports, brochures, feuillets et bulletins d'information, ainsi que par la diffusion électronique d'information. **Employée** au CANADA depuis 03 octobre 2007 en liaison avec les marchandises et en liaison avec les services.

1,375,585. 2007/12/11. SANWA KAGAKU KENKYUSHO CO., LTD., 35, Higashisotobori-cho, Higashi-ku, Nagoya-shi, Aichi, JAPAN **Representative for Service/Représentant pour Signification:** GOWLING LAFLEUR HENDERSON LLP, SUITE 2600, 160 ELGIN STREET, OTTAWA, ONTARIO, K1P1C3



SERVICES: (1) producing for others compression moulded, dry-coated tablets containing pharmaceuticals of any type for human consumption; producing of compression moulded processed foods of any type for human consumption; rental of pharmaceutical compression moulding machines and apparatus; rental of compression moulding machines and apparatus for processing foods. (2) testing, inspection or research of compression moulded products of foodstuffs and pharmaceuticals and their relevant techniques; information and

consultancy services in relation to testing, inspection or research of compression moulded products of foodstuffs and pharmaceuticals; testing, inspection or research of pharmaceuticals, cosmetics or foodstuffs. **Priority Filing Date:** September 27, 2007, Country: JAPAN, Application No: 2007-100982 in association with the same kind of services (1); September 27, 2007, Country: JAPAN, Application No: 2007-100988 in association with the same kind of services (2). **Used** in JAPAN on services. **Registered** in or for JAPAN on April 25, 2008 under No. 5131807 on services (1); JAPAN on April 25, 2008 under No. 5131808 on services (2). **Proposed Use** in CANADA on services.

SERVICES: (1) Production pour des tiers de doubles comprimés moulés par compression contenant des produits pharmaceutiques de toutes sortes pour les humains; production d'aliments transformés moulés par compression de toutes sortes pour la consommation humaine; location de machines et d'appareils pharmaceutiques de moulage par compression; location de machines et d'appareils de moulage par compression pour la transformation des aliments. (2) Expérimentation, inspection ou recherche de produits alimentaires et pharmaceutiques moulés par compression et de techniques pertinentes; services d'information et de conseil en rapport avec l'expérimentation, l'inspection ou la recherche de produits alimentaires et pharmaceutiques moulés par compression; expérimentation, inspection ou recherche de produits pharmaceutiques, de cosmétiques ou de produits alimentaires. **Date** de priorité de production: 27 septembre 2007, pays: JAPON, demande no: 2007-100982 en liaison avec le même genre de services (1); 27 septembre 2007, pays: JAPON, demande no: 2007-100988 en liaison avec le même genre de services (2). **Employée:** JAPON en liaison avec les services. **Enregistrée** dans ou pour JAPON le 25 avril 2008 sous le No. 5131807 en liaison avec les services (1); JAPON le 25 avril 2008 sous le No. 5131808 en liaison avec les services (2). **Emploi** projeté au CANADA en liaison avec les services.

1,375,878. 2007/12/13. DAVIDOFF & CIE SA, 2 rue de Rive, CH-1200 Genève, SWITZERLAND **Representative for Service/Représentant pour Signification:** ROBIC, CENTRE CDP CAPITAL, 1001, SQUARE-VICTORIA, BLOC E - 8E ETAGE, MONTRÉAL, QUEBEC, H2Z2B7

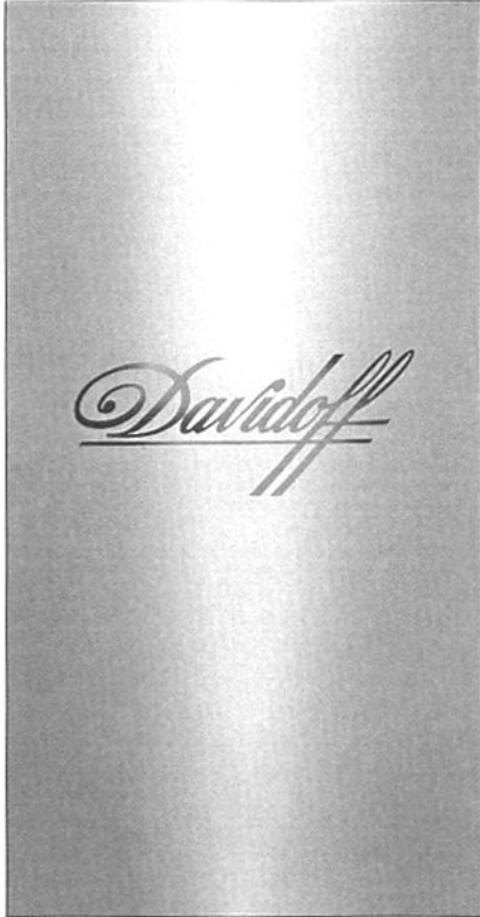

WARES: Tobacco, whether manufactured or unmanufactured; tobacco products; tobacco substitutes, none being for medicinal or curative purposes; cigarettes; smokers' articles namely ashtrays, lighters, matches, cigarette cases and cigarette holders. **Priority** Filing Date: December 10, 2007, Country: SWITZERLAND, Application No: 64021/2007 in association with the same kind of wares. **Used** in SWITZERLAND on wares. **Registered** in or for SWITZERLAND on December 14, 2007 under No. 565696 on wares.

MARCHANDISES: Tabac, manufacturé ou non; produits de tabac; substituts de tabac, non conçus à des fins médicinales ou curatives; cigarettes; articles pour fumeurs, nommément cendriers, briquets, allumettes, étuis à cigarettes et fume-cigarettes. **Date** de priorité de production: 10 décembre 2007, pays: SUISSE, demande no: 64021/2007 en liaison avec le même genre de marchandises. **Employée:** SUISSE en liaison avec les marchandises. **Enregistrée** dans ou pour SUISSE le 14 décembre 2007 sous le No. 565696 en liaison avec les marchandises.

1,375,880. 2007/12/13. IntegInc, LLC (a limited liability company organized under the laws of Texas), 5301 Knickerbocker Road, Suite 200, San Angelo, Texas, 76904, UNITED STATES OF AMERICA **Representative for Service/Représentant pour Signification:** FLANSBERRY, MENARD & ASSOCIATES, INTELLECTUAL PROPERTY HOUSE, 504 KENT STREET, OTTAWA, ONTARIO, K2P2B9

INTEGINC

SERVICES: Consultation services in the field of oil and gas pipeline, namely, pipeline flow, risk assessment, risk management; pipeline design and testing, operations, monitoring, cleaning and maintenance; pipeline and down-hole casing corrosion prevention and maintenance; research, evaluation and application of chemical compositions for use in the maintenance and cleaning of pipelines and down-hole casing. **Used** in CANADA since at least as early as December 29, 2004 on services.

SERVICES: Services de conseil dans le domaine des pipelines d'hydrocarbures, nommément en matière de débit, d'évaluation et de gestion des risques des pipelines; conception et essai, exploitation, surveillance, nettoyage et entretien de pipelines; prévention de la corrosion et entretien des pipelines et des fonds de puits; recherche, évaluation et application de compositions chimiques pour l'entretien et le nettoyage des pipelines et des fonds de trou. **Employée** au CANADA depuis au moins aussi tôt que le 29 décembre 2004 en liaison avec les services.

1,375,935. 2007/12/13. Mr. Mohammad Ali Al Rowishan, Abu Hail Street, Dubai, UNITED ARAB EMIRATES **Representative for Service/Représentant pour Signification:** GOUDREAU GAGE DUBUC S.E.N.C.R.L./LLP, 2000 AVENUE MCGILL COLLEGE, SUITE 2200, MONTREAL, QUEBEC, H3A3H3

بُنْ موكا
العالمية



International

**MOKA
COFFEE**

The translation provided by the applicant of the Arabic word(s) is International Moka Coffee. The transliteration provided by the applicant of the Arabic character(s) is Bon Moka ALalamiyeh.

SERVICES: Services for providing food and drink namely restaurant services; providing temporary housing accommodations. **Proposed Use in CANADA on services.**

Selon le requérant, la traduction anglaise des mots arabes est « International Moka Coffee ». Selon le requérant, la

translittération offerte des caractères arabes est « Bon Moka ALalamiyeh ».

SERVICES: Services de fourniture d'aliments et de boissons, notamment services de restaurant; offre d'hébergement temporaire. **Emploi projeté au CANADA en liaison avec les services.**

1,376,235. 2007/12/17. Rehabilitation Foundation for the Disabled, also known as Ontario March of Dimes, 10 Overlea Boulevard, Toronto, ONTARIO M4H 1A4 **Representative for Service/Représentant pour Signification:** RIDOUT & MAYBEE LLP, 4TH FLOOR, 100 MURRAY STREET, OTTAWA, ONTARIO, K1N0A1



WARES: (1) Publications, namely, brochures; information for patients and professionals (health care professionals and care givers) on how to survive and improve life post stroke, namely, brochures, pre-recorded films, videos, CDs and DVDs containing information on how to survive and improve life post stroke, papers and presentations in print and electronic form provided at conferences, seminars, workshops and guest lectures in the field of strokes, including stroke prevention and stroke recovery. (2) publications, namely, newsletters; information for patients and professionals (health care professionals and care givers) on how to survive and improve life post stroke, namely newsletters.

SERVICES: Charitable fundraising services; organizing conferences, seminars, workshops and guest lectures in the field of strokes, including stroke prevention and stroke recovery, care giving for stroke survivors and developing/accessing services; organizing support groups for stroke survivors and care givers; maintaining registries and providing information packages about strokes to stroke survivors, their families, care givers and health care professionals; providing non-critical, non-crisis resources, information and support to stroke survivors, family members and care givers through a confidential, peer support, toll-free telephone number; providing social and recreational programs for stroke survivors; providing therapeutic interventions for stroke survivors, namely, yoga, relaxation exercises and special education services designed to increase motor and verbal skills of stroke survivors; referral services to aid stroke survivors, family members and care givers to access community and other resources on stroke prevention, survival and rehabilitation; group counselling programs; providing online information, via a website, about stroke prevention and how to survive and improve life post stroke and other topics related to strokes. **Used in CANADA since at least as early as June 2004 on wares (1) and on services; December 2004 on wares (2).**

MARCHANDISES: (1) Publications, notamment brochures; information pour les patients et les professionnels (professionnels de la santé et soignants) sur les moyens de

survivre à un accident cérébrovasculaire et d'améliorer la qualité de vie après un accident cérébrovasculaire, nommément brochures, films, vidéos, CD et DVD préenregistrés contenant de l'information sur les moyens de survivre à un accident cérébrovasculaire et d'améliorer la qualité de vie après un accident cérébrovasculaire, documents et présentations sous forme imprimée et électronique offerts lors de conférences, de séminaires, d'ateliers et d'exposés de conférenciers dans le domaine des accidents cérébrovasculaires, y compris de la prévention des accidents cérébrovasculaires et du rétablissement après un accident cérébrovasculaire. (2) Publications, nommément bulletins d'information; information pour les patients et les professionnels (professionnels de la santé et soignants) sur les moyens de survivre à un accident cérébrovasculaire et d'améliorer la qualité de vie après un accident cérébrovasculaire, nommément bulletins d'information. **SERVICES:** Campagnes de financement à des fins caritatives; organisation de conférences, séminaires, ateliers et exposés de conférenciers invités dans le domaine des accidents cérébrovasculaires, y compris la prévention des accidents cérébrovasculaires et le rétablissement après un accident cérébrovasculaire, soins pour les survivants d'accidents cérébrovasculaires et services de développement et d'accès; organisation de groupes de soutien pour les survivants d'accidents cérébrovasculaires et soignants; tenue de registres et offre de trousse d'information sur les accidents cérébrovasculaires aux survivants d'accidents cérébrovasculaires, leurs familles, soignants et professionnels de la santé; offre de ressources, d'information et de soutien non essentiels et non urgents aux survivants d'accidents cérébrovasculaires, aux membres de leur famille et aux soignants au moyen d'un numéro de téléphone sans frais de soutien entre pairs; offre de programmes sociaux et récréatifs pour les survivants d'accidents cérébrovasculaires; interventions thérapeutiques pour les survivants d'accidents cérébrovasculaires, nommément yoga, exercices de relaxation et services en éducation spécialisée conçus pour développer les habiletés motrices et verbales de survivants d'accidents cérébrovasculaires; services de recommandation pour permettre aux survivants d'accidents cérébrovasculaires, aux membres de leur famille et à leurs soignants d'avoir accès aux ressources communautaires et autres ressources sur la prévention des accidents cérébrovasculaires, la survie aux accidents cérébrovasculaires et la réadaptation après un accident cérébrovasculaire; counselling de groupe; diffusion d'information en ligne, au moyen d'un site Web, sur la prévention des accidents cérébrovasculaires et les moyens de survivre à un accident cérébrovasculaire et d'améliorer la qualité de vie après un accident cérébrovasculaire et sur d'autres sujets ayant trait aux accidents cérébrovasculaires. **Employée** au CANADA depuis au moins aussi tôt que juin 2004 en liaison avec les marchandises (1) et en liaison avec les services; décembre 2004 en liaison avec les marchandises (2).

1,376,406. 2007/12/18. AGCO Corporation, (a Delaware Corporation), 4205 River Green Parkway, Duluth, Georgia 30096-2568, UNITED STATES OF AMERICA **Representative for Service/Représentant pour Signification:** GOWLING LAFLEUR HENDERSON LLP, BENTALL 5, 550 BARRARD STREET, SUITE 2300, P.O. BOX 30, VANCOUVER, BRITISH COLUMBIA, V6C2B5

OLIVER

WARES: Metal street signs, and clothing, namely, t-shirts, sweatshirts, polo shirts, jackets, caps, hats, dress shirts, cardigans. **Used** in CANADA since at least as early as January 01, 1993 on wares. **Registration** will be subject to the provisions of Section 67(1) of the Trade-marks Act, in view of Newfoundland Registration No. NFLD0236 on wares.

MARCHANDISES: Panneaux de circulation métalliques et vêtements, nommément tee-shirts, pulls d'entraînement, polos, vestes, casquettes, chapeaux, chemises habillées, cardigans. **Employée** au CANADA depuis au moins aussi tôt que le 01 janvier 1993 en liaison avec les marchandises. **Cet** engistrement sera sujet aux dispositions de l'article 67(1) de la Loi sur les marques de commerce, vu l'enregistrement No NFLD0236 selon les lois de Terre-neuve en liaison avec les marchandises.

1,376,530. 2007/12/18. SkirtSports, Inc., a legal entity, 6235 Lookout Road, Suite J, Boulder, Colorado 80301, UNITED STATES OF AMERICA **Representative for Service/Représentant pour Signification:** RICHES, MCKENZIE & HERBERT LLP, SUITE 1800, 2 BLOOR STREET EAST, TORONTO, ONTARIO, M4W3J5



WARES: Skirts, shirts, pants, shorts, footwear namely socks, headwear namely hats and headbands. **Priority** Filing Date: July 02, 2007, Country: UNITED STATES OF AMERICA, Application No: 77/220,643 in association with the same kind of wares. **Proposed** Use in CANADA on wares.

MARCHANDISES: Jupes, chemises, pantalons, shorts, articles chaussants, nommément chaussettes, couvre-chefs, nommément chapeaux et bandeaux. **Date** de priorité de production: 02 juillet 2007, pays: ÉTATS-UNIS D'AMÉRIQUE,

demande no: 77/220,643 en liaison avec le même genre de marchandises. **Emploi** projeté au CANADA en liaison avec les marchandises.

1,376,807. 2007/12/20. Business Management International, Inc., 14 Penn Plaza, Suite 1105, New York, New York 10122, UNITED STATES OF AMERICA **Representative for Service/Représentant pour Signification:** R.GRANT CANSFIELD, (AIRD & BERLIS LLP), BROOKFIELD PLACE, SUITE 1800, 181 BAY STREET, BOX 754, TORONTO, ONTARIO, M5J2T9

BMI OP REVELATION

WARES: (1) Financial, inventory, sales, and logistical software for businesses in the office products distribution industry. (2) Financial, inventory, sales, and logistical software for businesses in the office products distribution industry. **Priority** Filing Date: August 14, 2007, Country: UNITED STATES OF AMERICA, Application No: 77/255203 in association with the same kind of wares (2). **Used** in UNITED STATES OF AMERICA on wares (2). **Registered** in or for UNITED STATES OF AMERICA on November 04, 2008 under No. 3,526,415 on wares (2). **Proposed** Use in CANADA on wares (1).

MARCHANDISES: (1) Logiciel servant à la gestion des finances, des stocks, des ventes et de la logistique pour des entreprises oeuvrant dans le domaine de la distribution de produits de bureau. (2) Logiciel servant à la gestion des finances, des stocks, des ventes et de la logistique pour des entreprises oeuvrant dans le domaine de la distribution de produits de bureau. **Date** de priorité de production: 14 août 2007, pays: ÉTATS-UNIS D'AMÉRIQUE, demande no: 77/255203 en liaison avec le même genre de marchandises (2). **Employée:** ÉTATS-UNIS D'AMÉRIQUE en liaison avec les marchandises (2). **Enregistrée** dans ou pour ÉTATS-UNIS D'AMÉRIQUE le 04 novembre 2008 sous le No. 3,526,415 en liaison avec les marchandises (2). **Emploi** projeté au CANADA en liaison avec les marchandises (1).

1,376,896. 2007/12/20. LG Electronics Inc., 20, Yeouido-dong, Yeongdeungpo-gu, Seoul, 150-721, REPUBLIC OF KOREA **Representative for Service/Représentant pour Signification:** MOFFAT & CO., 1200-427 LAURIER AVENUE WEST, P.O. BOX 2088, STATION D, OTTAWA, ONTARIO, K1P5W3

EASY HEAT

WARES: Lightwave oven, electric ovens, gas oven, microwave oven, gas cooktop, electric hob, over the range microwave ovens. **Proposed** Use in CANADA on wares.

MARCHANDISES: Fours à ondes lumineuses, fours électriques, fours à gaz, fours à micro-ondes, surfaces de cuisson au gaz, plans de cuisson électriques, fours à micro-ondes à hotte intégrée. **Emploi** projeté au CANADA en liaison avec les marchandises.

1,376,919. 2007/12/20. National Shelter Products, Inc., a Washington corporation, 50 S.E. Bush Street, Issaquah, Washington 98027, UNITED STATES OF AMERICA **Representative for Service/Représentant pour Signification:** BORDEN LADNER GERVAIS LLP, WORLD EXCHANGE PLAZA, 100 QUEEN STREET, SUITE 1100, OTTAWA, ONTARIO, K1P1J9

BROADCAST

SERVICES: Customized printing of company names and logos for promotional and advertising purposes on the goods of others; design printing for others; pattern printing; printing of patterns on textiles. **Priority** Filing Date: July 09, 2007, Country: UNITED STATES OF AMERICA, Application No: 77/224,938 in association with the same kind of services. **Used** in UNITED STATES OF AMERICA on services. **Registered** in or for UNITED STATES OF AMERICA on December 02, 2008 under No. 3,541,142 on services. **Proposed** Use in CANADA on services.

SERVICES: Impression personnalisée de noms et de logos d'entreprises à des fins de promotion et de publicité sur les marchandises de tiers; impression de dessin pour des tiers; impression de motifs; impression de motifs sur des tissus. **Date** de priorité de production: 09 juillet 2007, pays: ÉTATS-UNIS D'AMÉRIQUE, demande no: 77/224,938 en liaison avec le même genre de services. **Employée:** ÉTATS-UNIS D'AMÉRIQUE en liaison avec les services. **Enregistrée** dans ou pour ÉTATS-UNIS D'AMÉRIQUE le 02 décembre 2008 sous le No. 3,541,142 en liaison avec les services. **Emploi** projeté au CANADA en liaison avec les services.

1,377,142. 2007/12/21. KDB Pty Ltd, 2 Jackson Street, Toorak, Victoria, 3142, AUSTRALIA **Representative for Service/Représentant pour Signification:** SANDER R. GELSING, (WARREN SINCLAIR LLP), FIRST RED DEER PLACE, 600, 4911 - 51 STREET, RED DEER, ALBERTA, T4N6V4

KYLIE MINOGUE



Consent to use and registration of my name as a trade-mark in Canada by applicant in connection with the listed wares.

WARES: Perfumes and fragrance sprays for personal use; deodorants for personal use; body oil; bath oil; essential oil for aromatherapy; essential oil for use in the manufacture of scented products; cosmetics including lipstick, nail polish, eye shadow, eyeliner, mascara, foundation and concealer; skin moisturising products; eye creams; sunscreen lotions; self tanning lotions; skin cleansers; skin toners; shower gel; body lotion; hair care products including shampoos, conditioners, hair gels, hair sprays and hair colors; body care products including bubble bath, bath salts, hand soap, body soap and liquid soap for personal use; Illuminants, including candles and perfumed candles and lamp wick for lighting; Sound recordings, including music recordings;

recording discs, including pre-recorded audio discs featuring music and pre-recorded optical discs featuring music video clips and concerts; compact discs including audio and video and read only memory; mobile telephone accessories including handles; Apparatus for lighting including pocket torches; Goods in precious metals or coated therewith, including jewellery; jewellery cases; non-electric candelabras, candlesticks of precious metal; clocks and watches; digital and analog clocks and watches; alarm clocks; cases for clocks and watch making; watch chains; presentation cases for watches; chronographs for use as timepieces; electric clocks and watches; clock hands; clock and watch making dials; key rings and trinkets; Paper and cardboard; printed matter, namely stationery, photographs, including gift cards, gift wrap, note books, writing pads, diaries, address books, calendars and albums; pens and pencils; goods made from these materials not included in other classes; Leather and imitations of leather, and goods made of these materials; hand bags, tote bags, shopping bags, travel bags including backpacks; umbrellas; Clothing, including shirts, T-shirts, hoodies, pants, shorts, skirts, dresses, lingerie, swim wear, wrist bands, hosiery, footwear including shoelaces and headgear including hats, caps, headbands and bandannas; belts; Badges, buttons, belt clasps. **Priority** Filing Date: June 27, 2007, Country: AUSTRALIA, Application No: 1184544 in association with the same kind of wares. **Proposed** Use in CANADA on wares.

Le consentement du requérant à l'utilisation et à l'enregistrement de son nom comme marque de commerce au Canada relativement aux marchandises susmentionnées a été déposé.

MARCHANDISES: Parfums et vaporisateurs de parfum à usage personnel; déodorants à usage personnel; huile pour le corps; huile de bain; huile essentielle pour aromathérapie; huile essentielle pour la fabrication de produits parfumés; cosmétiques, y compris rouge à lèvres, vernis à ongles, ombre à paupières, traceur pour les yeux, mascara, fond de teint et correcteur; produits hydratants pour la peau; crèmes contour des yeux; écrans solaires en lotions; lotions autobronzantes; nettoyants pour la peau; toniques pour la peau; gel douche; lotion pour le corps; produits de soins capillaires, y compris shampooings, revitalisants, gels capillaires, fixatifs et colorants capillaires; produits de soins du corps, y compris bain moussant, sels de bain, savon pour les mains, savon pour le corps et savon liquide à usage personnel; sources lumineuses, y compris bougies et bougies parfumées et mèches de lampe pour éclairage; enregistrements sonores, y compris enregistrements de musique; disques d'enregistrement, y compris disques audio préenregistrés contenant des oeuvres de musique et disques optiques préenregistrés contenant des vidéoclips et des concerts de musique; disques compacts, y compris mémoire audio et vidéo et mémoire morte; accessoires de téléphone mobile, y compris dragonnes; appareils d'éclairage, y compris lampes de poche; marchandises faites ou plaquées de métaux précieux, y compris bijoux; coffrets à bijoux; candélabres non électriques, bougeoirs en métal précieux; horloges et montres; horloges et montres numériques et analogiques; réveils; boîtiers pour la fabrication d'horloges et de montres; chaînes de montre; écrans pour montres; chronographes pour utilisation comme instruments chronométriques; horloges et montres électriques; aiguilles d'horloge; cadrans d'horlogerie; anneaux porte-clés et bibelots; papier et carton; imprimés, notamment articles de papeterie, photographies, y compris cartes-cadeaux, emballage-

cadeau, carnets, blocs-correspondance, agendas, carnets d'adresses, calendriers et albums; stylos et crayons; marchandises fabriquées à partir de ces matériaux non compris dans d'autres classes; cuir, similicuir ainsi que marchandises faites de ces matières; sacs à main, fourre-tout, sacs à provisions, sacs de voyage, y compris sacs à dos; parapluies; vêtements, y compris chemises, tee-shirts, chandails à capuchon, pantalons, shorts, jupes, robes, vêtements de bain, serre-poignets, bonneterie, articles chaussants, y compris lacets et couvre-chefs, y compris chapeaux, casquettes, bandeaux et bandanas; ceintures; insignes, macarons, fermoirs de ceinture. **Date** de priorité de production: 27 juin 2007, pays: AUSTRALIE, demande no: 1184544 en liaison avec le même genre de marchandises. **Emploi** projeté au CANADA en liaison avec les marchandises.

1,377,160. 2007/12/21. REALSTUDIO BRANDING & DESIGN INC., 20 - 3036 4TH AVE W, VANCOUVER, BRITISH COLUMBIA V6K 1R4

REALSTUDIO

WARES: (1) Printed instructional, educational and teaching materials, namely, handbooks, books, workbooks, magazines, newsletters, bulletins, brochures, pamphlets, reports and manuals. (2) Printed matter, namely, posters, signs, calendars, postcards and directories; Stationery, namely, letterhead, paper, note pads, labels, business cards, binders and folders. (3) Electronic publications, namely, on-line books, workbooks, magazines, newsletters, bulletins, brochures, pamphlets, reports and manuals. (4) Wearing apparel, namely, shirts, t-shirts, polo shirts, tank tops, jackets, sweaters, sweat shirts, sweatpants, coats and vests. (5) Promotional items, namely, caps, stickers, bumper stickers, mouse pads, key chains, flags, banners, balloons, buttons, greeting cards, note cards, pencils, pens and coffee mugs; Magnets, namely fridge magnets. **SERVICES:** (1) Graphic art and design services; web design services. (2) Marketing services for the wares and services of others, namely provision of graphic design services, web design services, branding services and marketing communications services, namely development of brand identity and logos for others. (3) Operating a website providing information in the field of graphic design, web design, marketing and branding services. (4) Arranging and conducting seminars, conferences and training sessions in the field of graphic design, web design, marketing and branding services. **Used** in CANADA since February 01, 2006 on wares and on services.

MARCHANDISES: (1) Matériel didactique, pédagogique et éducatif imprimé, notamment manuels, livres, cahiers d'exercices, magazines, bulletins, brochures, dépliants, rapports et manuels. (2) Imprimés, notamment affiches, enseignes, calendriers, cartes postales et répertoires; articles de papeterie, notamment papier à en-tête, papier, blocs-notes, étiquettes, cartes professionnelles, reliures et chemises de classement. (3) Publications électroniques, notamment livres, cahiers d'exercices, magazines, cyberlettres, bulletins, brochures, dépliants, rapports et manuels en ligne. (4) Articles vestimentaires, notamment chemises, tee-shirts, polos, débardeurs, vestes, chandails, pulls d'entraînement, pantalons d'entraînement, manteaux et gilets. (5) Articles promotionnels, notamment casquettes, autocollants, autocollants pour pare-

chocs, tapis de souris, chaînes porte-clés, drapeaux, banderoles, ballons, macarons, cartes de souhaits, cartes de correspondance, crayons, stylos et grandes tasses à café; aimants, notamment aimants pour réfrigérateur. **SERVICES:** (1) Services d'arts et de conception graphiques; services de conception web. (2) Services de marketing pour les marchandises et services de tiers, notamment services de graphisme, services de conception Web, services de stratégie de marque et services de communication-marketing, notamment développement d'images de marque et de logos pour le compte de tiers. (3) Exploitation d'un site web diffusant de l'information dans le domaine des services de graphisme, de conception web, de marketing et de stratégie de marque. (4) Organisation et tenue de séminaires, de conférences et de séances de formation dans le domaine des services de graphisme, de conception web, de marketing et de stratégie de marque. **Employée** au CANADA depuis 01 février 2006 en liaison avec les marchandises et en liaison avec les services.

1,377,247. 2007/12/21. Wella Aktiengesellschaft, Berliner Allee 65, 64274 Darmstadt, GERMANY **Representative for Service/Représentant pour Signification:** JOHNSTON WASSENAAR LLP, 56 THE ESPLANADE, SUITE 401, TORONTO, ONTARIO, M5E1A7

INVISIBLE ROOTS

WARES: Hair colorants. **Proposed Use** in CANADA on wares.

MARCHANDISES: Colorants capillaires. **Emploi** projeté au CANADA en liaison avec les marchandises.

1,377,450. 2007/12/27. Caesarstone Sdot-Yam Ltd., Kibbutz Sdot-Yam, Mobile Post Menashe 38805, ISRAEL **Representative for Service/Représentant pour Signification:** OGILVY RENAULT LLP/S.E.N.C.R.L., S.R.L., 45 O'CONNOR STREET, SUITE 1500, OTTAWA, ONTARIO, K1P1A4



WARES: Tiles and panels for use on floors as floor coverings, as wall cladding, as flooring, and for use on ceilings; non-metallic covers for use with floors, namely, floor boards of non-metallic materials, quartz or composite stone tiles for tile floors and coverings and parts thereof, namely, non metal expansion joints for floors and walls; profiles and floor skirting boards; slabs and tiles formed of composite stone for building panels, counter tops, vanity tops, floors, stairs, and walls; Worktops, sinktops; work surfaces and surrounds for kitchens, bathrooms, vanity units and

offices, counter tops; table tops; bar tops; tops and facing surfaces for furniture, reception desks and reception areas. **SERVICES:** Wholesale and retail stores and wholesale and retail showrooms featuring tops and facing surfaces, work surfaces, surrounds, tiles, panels, floor coverings, wall cladding, flooring, ceilings, slabs and tiles formed of composite stone for building panels, counter tops, vanity tops, floors, ceilings, stairs, and walls; provision of commercial information in the field of quartz surfaces and countertops; offering consulting, support, marketing, promotional and technical assistance in the establishment and operation of distributorship, dealership, franchising, wholesale and retail stores that feature tops and facing surfaces, work surfaces and surrounds, tiles, panels, floor coverings, wall cladding, flooring, ceilings, slabs and tiles formed of composite stone for building panels, counter tops, vanity tops, floors, ceilings, stairs and walls; Installation, maintenance and repair services of worktops, sinktops, work surfaces and surrounds for kitchens, bathrooms, vanity units and offices, counter tops, table tops, bar tops, tops and facing surfaces for furniture, reception desks and reception areas, tiles, panels for floors, floor coverings, wall cladding, flooring, ceilings, non-metallic covers for use with floors and parts thereof, profiles and floor skirting boards, slabs and tiles formed of composite stone. **Priority** Filing Date: June 26, 2007, Country: OHIM (EC), Application No: 6040133 in association with the same kind of wares. **Proposed Use** in CANADA on wares and on services.

MARCHANDISES: Carreaux et panneaux pour utilisation sur les planchers comme revêtements de sol, revêtements muraux et couvre-planchers ainsi que pour utilisation sur les plafonds; revêtements non métalliques pour planchers, notamment lames à parquet en matériaux non métalliques, carreaux faits de quartz ou de pierre composite pour planchers et revêtements ainsi que composants connexes, notamment joints de dilatation non métalliques pour planchers et murs; profilés et plinthes; dalles et carreaux faits de pierre composite pour panneaux de construction, surfaces de travail, dessus de meubles-lavabos, planchers, escaliers et murs; plans de travail, tables-évier; surfaces et plans de travail pour cuisines, salles de bains, armoires de toilette et bureaux, surfaces de travail; dessus de tables; dessus de bar; revêtements de surface pour mobilier, comptoirs et aires de réception. **SERVICES:** Magasins de vente en gros et au détail ainsi que salles d'exposition de vente en gros et au détail offrant des revêtements de surface, surfaces de travail, enceintes, carreaux, panneaux, revêtements de sol, revêtements muraux, revêtements de sol, plafonds, dalles et carreaux faits de pierre composite pour panneaux de construction, surfaces de travail, dessus de meubles-lavabos, planchers, plafonds, escaliers et murs; offre de renseignements commerciaux dans le domaine des surfaces et des plans de travail en quartz; offre de services de conseil, de soutien, de marketing, d'aide promotionnelle et technique dans l'établissement et l'exploitation de franchises de distribution, de concessions, de franchises, de magasins de vente en gros et au détail qui offrent des revêtements de surface, surfaces de travail et enceintes, carreaux, panneaux, revêtements de sol, revêtements muraux, revêtements de sol, plafonds, dalles et carreaux faits de pierre composite pour panneaux de construction, surfaces de travail, dessus de meubles-lavabos, planchers, plafonds, escaliers et murs; installation, entretien et réparation de plans de travail, de tables-évier, de surfaces de travail et d'enceintes pour cuisines, salles de bains, armoires de

toilette et bureaux, surfaces de travail, dessus de tables, dessus de bars, revêtements de surface pour mobilier, comptoirs et aires de réception, carreaux, panneaux pour planchers, revêtements de sol, revêtements muraux, revêtements de sol, plafonds, revêtements non métalliques pour planchers et composants connexes, profilés et plinthes, dalles et carreaux faits de pierre composite. **Date** de priorité de production: 26 juin 2007, pays: OHMI (CE), demande no: 6040133 en liaison avec le même genre de marchandises. **Emploi** projeté au CANADA en liaison avec les marchandises et en liaison avec les services.

1,377,506. 2007/12/27. CHAY COSMETIC & BEAUTY CONCEPT INC., 93 - 3 MOUNT OLIVE DR, ETOBICOKE, ONTARIO M9V 2C6

CHAY

WARES: Makeup, namely, face, eye, lip, nail and body makeup.

SERVICES: (1) Operation of a beauty, skin care, hairdressing, nail and tanning salon. (2) Wholesale and retail sale of makeup, namely, face, eye, lip, nail and body makeup. (3) Operating a website providing information in the field of cosmetics, hair styling and salon services. **Used** in CANADA since November 28, 2007 on wares and on services.

MARCHANDISES: Maquillage, nommément maquillage pour le visage, les yeux, les lèvres, les ongles et le corps. **SERVICES:** (1) Exploitation d'un salon de beauté, de soins de la peau, de coiffure, de soins des ongles et de bronzage. (2) Vente en gros et au détail de maquillage, nommément maquillage pour le visage, les yeux, les lèvres, les ongles et le corps. (3) Exploitation d'un site web diffusant de l'information au sujet des cosmétiques ainsi que des services de coiffure et de salons de beauté. **Employée** au CANADA depuis 28 novembre 2007 en liaison avec les marchandises et en liaison avec les services.

1,377,697. 2008/01/02. Keyponents Inc., 204 Gorham Road, Ridgeway, ONTARIO L0S 1N0

Keyponents

WARES: Electrical wall outlet cover. **Proposed** Use in CANADA on wares.

MARCHANDISES: Couvercle de prise de courant murale. **Emploi** projeté au CANADA en liaison avec les marchandises.

1,378,054. 2008/01/04. Ike Enterprises Inc., 4612 Dawson St., Burnaby, BRITISH COLUMBIA V5C 4C3 **Representative for Service/Représentant pour Signification:** ROGER A. C. KUYPERS, (FASKEN MARTINEAU DUMOULIN LLP), 2900 - 550 BURRARD STREET, VANCOUVER, BRITISH COLUMBIA, V6C0A3

ELEMENT ORGANICS

WARES: Snack foods namely, roasted nuts, roasted seeds, dried fruits mixes, dried vegetables and tortilla, taco, potato, corn and grain-based baked chips; dried fruits, dried vegetables, edible seeds, edible nuts, trail mixes, dried peas, dried beans,

unprocessed cereals, processed and unprocessed grains for eating, coffee. **Proposed** Use in CANADA on wares.

MARCHANDISES: Grignotines, nommément noix grillées, graines grillées, mélanges de fruits séchés, légumes secs et tortillas, tacos, croustilles cuites à base de pommes de terre, de maïs et de céréales; fruits séchés, légumes secs, graines comestibles, noix, mélanges montagnards, pois secs, haricots secs, céréales non transformées, graines transformées ou non pour la consommation, café. **Emploi** projeté au CANADA en liaison avec les marchandises.

1,378,182. 2008/01/07. Novartis AG, 4002 Basel, SWITZERLAND **Representative for Service/Représentant pour Signification:** SMART & BIGGAR, 438 UNIVERSITY AVENUE, SUITE 1500, BOX 111, TORONTO, ONTARIO, M5G2K8

IXTAVIA

WARES: Pharmaceutical preparations for the treatment of immunologic diseases, namely autoimmune diseases and immunologic deficiency syndromes; pharmaceutical preparations for the treatment of cardiovascular diseases; pharmaceutical preparations for the treatment of the musculo-skeletal system, namely connective tissue diseases, bone diseases, spinal diseases, back pain, fractures, sprains and cartilage injuries; pharmaceutical preparations for the treatment of the central nervous system, namely central nervous system infections, brain diseases, central nervous system movement disorders, ocular motility disorders and spinal cord diseases; pharmaceutical preparations for use in oncology. **Proposed** Use in CANADA on wares.

MARCHANDISES: Préparations pharmaceutiques pour le traitement des maladies immunologiques, nommément maladies auto-immunes et syndromes d'immunodéficience; préparations pharmaceutiques pour le traitement des maladies cardiovasculaires; préparations pharmaceutiques pour le traitement des maladies et des troubles de l'appareil locomoteur, nommément maladies des tissus conjonctifs, maladies des os, maladies de la colonne vertébrale, maux de dos, fractures, entorses et lésions du cartilage; préparations pharmaceutiques pour le traitement des maladies et des troubles du système nerveux central, nommément infections du système nerveux central, maladies du cerveau, dyskinésie associée au système nerveux central, troubles de la motilité oculaire et maladies de la moelle épinière; préparations pharmaceutiques pour utilisation en oncologie. **Emploi** projeté au CANADA en liaison avec les marchandises.

1,378,207. 2008/01/07. Mr. Mohammad Ali Al Rowishan, Abu Hail Street, Dubai, UNITED ARAB EMIRATES **Representative for Service/Représentant pour Signification:** GOUDREAU GAGE DUBUC S.E.N.C.R.L./LLP, 2000 AVENUE MCGILL COLLEGE, SUITE 2200, MONTREAL, QUEBEC, H3A3H3



The translation provided by the applicant of the Arabic word(s) is International Mocca Coffee. The transliteration provided by the applicant of the Arabic character(s) is Bon Mocca ALalamiyeh.

SERVICES: Services for providing food and drink namely restaurant services; providing temporary housing accommodations. **Proposed Use** in CANADA on services.

Selon le requérant, la traduction anglaise des mots arabes est « International Mocca Coffee ». Selon le requérant, la translittération des caractères arabes est « Bon Mocca ALalamiyeh ».

SERVICES: Services de fourniture d'aliments et de boissons, nommément services de restaurant; offre d'hébergement temporaire. **Emploi projeté** au CANADA en liaison avec les services.

1,378,289. 2008/01/08. Central 1 Credit Union, 1441 Creekside Drive, Vancouver, BRITISH COLUMBIA V6J 4S7 **Representative for Service/Représentant pour Signification:** GOWLING LAFLEUR HENDERSON LLP, BENTALL 5, 550 BURRARD STREET, SUITE 2300, P.O. BOX 30, VANCOUVER, BRITISH COLUMBIA, V6C2B5

Central 1

WARES: Product and service brochures, bulletins, posters, note pads, envelopes, pens, highlighting pens and markers, key

chains, hats, caps, coin holders, jackets, sweaters, T-shirts, sweatshirts, piggy banks, coasters, cups, mugs, drinking glasses, calculators, portfolios, name tags, lapel pins, charms, crests, balloons, golf balls, ice scrapers, binders, banners, credit card holders, pencils, pencil cases, calendars, clocks; CD-ROMs, compact disks and digital versatile discs (pre-recorded) containing training and policy information for credit union use; books containing training and policy information for credit union use; computer software, namely on-line financial services platforms for use by credit unions and financial institutions. **SERVICES:** Operation of a provincially accredited central credit union and a deposit taking financial institution; provision of financial services, namely, financing services, savings and loans services, bill payment services, financial forecasting, financial management, financial information exchange, financial planning, financial services in the nature of an investment security, and financial information provided by electronic means; the provision of credit union services; the provision of insurance services; the provision of trust company services; the provision of wholesale financing services, namely the development, marketing and sale to financial institutions of financial, savings and investment products and advisory, management and administrative services ancillary thereto; the provision of interactive computer services, namely, providing access time to a computer database in the field of financial, credit union and/or insurance services; the electronic transmission of data and documents, namely, electronic mail, electronic presentations, electronic data interchange (EDI), electronic forms and applications, financial tools and calculators, data storage and archiving, electronic advertising and promotion, downloadable files, digital signatures, chat sessions; financial services, namely, the remote transmission of financial data and documents to and from customers; the provision of consulting services, namely for online financial services and online marketing; the provision of web development, design and customization services. **Proposed Use** in CANADA on wares and on services.

MARCHANDISES: Brochures de produits et services, bulletins, affiches, blocs-notes, enveloppes, stylos, stylos et marqueurs surligneurs, chaînes porte-clés, chapeaux, casquettes, portemonnaie, vestes, chandails, tee-shirts, pulls d'entraînement, tirelires, sous-verres, tasses, grandes tasses, verres, calculatrices, porte-documents, porte-noms, épinglettes, breloques, écussons, ballons, balles de golf, grattoirs à glace, reliures, banderoles, étuis à cartes de crédit, crayons, étuis à crayons, calendriers, horloges; CD-ROM, disques compacts et disques numériques universels (pré-enregistrés) contenant des renseignements sur la formation et les politiques utilisées par les coopératives de crédit; livres contenant des renseignements sur la formation et les politiques utilisées par les coopératives de crédit; logiciels, nommément plateformes de services financiers en ligne utilisées par les coopératives de crédit et les établissements financiers. **SERVICES:** Exploitation d'une coopérative de crédit accréditée à l'échelle provinciale et d'un établissement financier acceptant des dépôts; fourniture de services financiers, nommément services de financement, services d'épargne et de prêts, services de paiement de factures, prévisions financières, gestion financière, échange d'information financière, planification financière, services financiers, à savoir titres de placement et information financière offerte par moyens électroniques; offre de services de coopérative de crédit; offre de services d'assurance; offre de

services de société de fiducie; offre de services de financement en gros, notamment développement, marketing et vente, à des institutions financières, de produits financiers, d'épargne et de placement, de conseils, de services de gestion et de services administratifs auxiliaires; offre de services informatiques interactifs, notamment offre de temps d'accès à une base de données informatique dans les domaines des services financiers, de coopérative de crédit et/ou d'assurance; transmission électronique de données et de documents, notamment courrier électronique, présentations électroniques, échanges de données informatisées (EDI), formulaires et demandes électroniques, outils et calculateurs financiers, stockage et archivage de données, publicité et promotion électroniques, fichiers téléchargeables, signatures numériques, forums de discussion; services financiers, notamment télétransmission de données financières et de documents à destination et en provenance de clients; offre de services de conseil, notamment services financiers en ligne et marketing en ligne; offre de services de développement web, de conception et de personnalisation. **Emploi** projeté au CANADA en liaison avec les marchandises et en liaison avec les services.

1,378,454. 2008/01/09. American Economic Association, 2014 Broadway, Suite 305, Nashville, Tennessee 37203, UNITED STATES OF AMERICA **Representative for Service/Représentant pour Signification:** MACPHERSON LESLIE & TYERMAN LLP, 1500-1874 SCARTH STREET, REGINA, SASKATCHEWAN, S4P4E9



WARES: Publications and online publications in the field of economics, printed matter, namely journals, reports, abstracts and periodicals in the field of economics. **Used** in CANADA since at least as early as 1991 on wares. **Used** in UNITED STATES OF AMERICA on wares. **Registered** in or for UNITED STATES OF AMERICA on January 06, 2009 under No. 3,556,16 on wares.

MARCHANDISES: Publications et publications en ligne dans le domaine de l'économie, imprimés, notamment revues, rapports, résumés et périodiques dans le domaine de l'économie. **Employée** au CANADA depuis au moins aussi tôt que 1991 en liaison avec les marchandises. **Employée:** ÉTATS-UNIS D'AMÉRIQUE en liaison avec les marchandises. **Enregistrée**

dans ou pour ÉTATS-UNIS D'AMÉRIQUE le 06 janvier 2009 sous le No. 3,556,16 en liaison avec les marchandises.

1,378,527. 2008/01/09. Mr. Ron Inc., 4145 North Service Road, Suite 200, Burlington, ONTARIO L7L 6A3 **Representative for Service/Représentant pour Signification:** GOWLING LAFLEUR HENDERSON LLP, 1 MAIN STREET WEST, HAMILTON, ONTARIO, L8P4Z5

MR. RON

SERVICES: Coaching and consulting services namely, motivation and inspiration to professionals and/or individuals to determine and achieve aspirations and goals; marketing and consultation services, namely, providing tools and structures for motivational and inspirational information through seminars and workshops. **Used** in CANADA since at least as early as April 30, 2006 on services.

SERVICES: Services d'encadrement et de conseil, notamment motivation et inspiration pour les professionnels et/ou les personnes, afin de les aider à déterminer et à réaliser leurs aspirations et leurs objectifs; services de marketing et de conseil, notamment offre d'outils et de structures pour offrir de l'information motivante et inspirante à l'aide de conférences et d'ateliers. **Employée** au CANADA depuis au moins aussi tôt que le 30 avril 2006 en liaison avec les services.

1,378,556. 2008/01/09. Jim Semeschuk, 171 Ryerson Road West, Lethbridge, ALBERTA T1K 4P2

Shutterbug Photo

WARES: Photographs on various medium, Photo Equipment, namely cameras, flashes, lens, film, batteries, bulbs, lights, backgrounds/backdrops, frames, photographic papers, flash cards, and photo printers. **SERVICES:** Wide Spectrum of Photography Services: Examples- Weddings, Portraits, Schools, Sports, Wildlife, Action, Grads, Advertising, Investigative, and Scenic Photography. Photography courses, framing and mounting services. **Used** in CANADA since January 01, 1982 on wares and on services.

MARCHANDISES: Photographies sur divers supports, équipement photographique, notamment appareils photo, flashes, lentilles, films, piles, ampoules, lampes, arrière-plans et toiles de fond, cadres, papiers photographiques, cartes à mémoire flash et imprimantes de photos. **SERVICES:** Vaste gamme de services de photographie, notamment pour mariages, portraits, photographies pour les écoles, photographies de sport, photographies de la nature, photographies d'action, photographies pour cérémonies de remise des diplômes, photographies de publicité, photographies d'enquête et photographies de paysages. Cours de photographie, services d'encadrement et de montage. **Employée** au CANADA depuis 01 janvier 1982 en liaison avec les marchandises et en liaison avec les services.

1,378,984. 2008/01/11. Gai Marcos trading as TriceraSoft, 6 Ruth Avenue, Brampton, ONTARIO L6Z 3X4 **Representative for Service/Représentant pour Signification:** LANG MICHENER LLP, BROOKFIELD PLACE, P.O. BOX 747, SUITE 2500, 181 BAY STREET, TORONTO, ONTARIO, M5J2T7

CDG RIPPER

WARES: A computer software that transfers graphics and audio data from a pre-recorded audio and graphics compact disc (CD+G) or pre-recorded audio compact disc (CD) to another data storage device and can convert the format of the audio data to a compressed audio file format. **Used** in CANADA since at least as early as October 03, 2002 on wares.

MARCHANDISES: Logiciel pour le transfert de données graphiques et sonores à partir d'un disque compact graphique (CD-G) préenregistré ou d'un disque compact (CD) audio préenregistré vers un autre support de stockage de données ainsi que pour la conversion du format des données audio en un format de fichier audio comprimé. **Employée** au CANADA depuis au moins aussi tôt que le 03 octobre 2002 en liaison avec les marchandises.

1,379,398. 2008/01/15. Burger Heaven Franchise Systems Inc., 7491 - 113th Street, Delta, BRITISH COLUMBIA V4C 1B2 **Representative for Service/Représentant pour Signification:** OYEN WIGGS GREEN & MUTALA LLP, SUITE 480 - THE STATION, 601 WEST CORDOVA STREET, VANCOUVER, BRITISH COLUMBIA, V6B1G1



SERVICES: Restaurant franchising services; consulting services in the field of operating restaurants; restaurant services. **Proposed Use** in CANADA on services.

SERVICES: Services de franchisage de restaurants; services de conseil dans le domaine de l'exploitation de restaurants; services de restaurant. **Emploi** projeté au CANADA en liaison avec les services.

1,379,470. 2008/01/16. LION ROCK HOLDINGS, LLC, a Michigan corporation, P.O. Box 7384, 750 Plymouth Road SE, Grand Rapids, Michigan 49510, UNITED STATES OF AMERICA **Representative for Service/Représentant pour Signification:** MACRAE & CO., P.O. BOX 806, STATION B, 222 SOMERSET STREET WEST, SUITE 600, OTTAWA, ONTARIO, K2P2G3

STIRLING BALLS

WARES: Individual portions of butter. **Proposed Use** in CANADA on wares. **Registration** will be subject to the provisions of Section 67(1) of the Trade-marks Act, in view of Newfoundland Registration No. 1731 on wares.

MARCHANDISES: Portions de beurre individuelles. **Emploi** projeté au CANADA en liaison avec les marchandises. **Cet** engistrement sera sujet aux dispositions de l'article 67(1) de la Loi sur les marques de commerce, vu l'enregistrement No 1731 selon les lois de Terre-neuve en liaison avec les marchandises.

1,379,485. 2008/01/16. Elia Fashions Ltd., 333 Woodland Drive, Vancouver, BRITISH COLUMBIA V5L 3P6 **Representative for Service/Représentant pour Signification:** SMITHS IP, SUITE 330 - 1508 WEST BROADWAY, VANCOUVER, BRITISH COLUMBIA, V6J1W8



WARES: Clothing for children and babies, namely, shirts, t-shirts, v-neck shirts, crossover shirts, ballet t-shirts, cardigan and tank top sets, cardigan sets with tank tops, cardigan sets with tops, tops, long sleeve tops, short sleeve tops, swing tops, crewneck shirts, zip neck shirts, blouses, tank tops, sweaters, cardigans, polo shirts, turtle neck shirts, zip front sweaters, jerseys, vests, snappie t-shirts, dress shirts, henley shirts, sweater vests, pullovers, rugby shirts; jeans, pants, cargo pants, yoga pants, snow pants, splash pants, snow overalls, carpenter pants, track pants, dress pants, bib-front snow pants, overalls, athletic pants, capri pants; shorts, board shorts, swimsuits, coverups, rash guards, sun safe bodysuits, namely bodysuits made from fabric designed to block UVA and UVB rays; overalls, shortalls, skirts, skirt and belt sets, skirt and top sets; skorts; pant sets; short sets; dresses; jumpers, jumper sets, jumpsuits, reversible jumpers, sleepers, long sleeve sleepers, short sleeve sleepers, sleeper sets; rompers, romper sets, pyjamas, robes, nightgowns; underwear; coats, jackets, bomber jackets, light weight coats, heavy weight coats, raincoats, parkas; snowsuits; rain suits; ponchos; full zip hooded sweatshirts, hooded sweatshirts, sweatshirts, sweat pants; hooded fleece jackets, hooded fleece pullovers; tights, printed tights; socks, athletic socks; slippers, sock slippers; flip flops; runners hats, caps, ear muffs, toques, reversible hats, tam-o-shanters, hats with ear flaps, newsboy caps, baseball caps; mittens, knitted hat and

mitten sets, mittens with no thumbs, toque and mitten sets; swim suits, bathing suits; footwear for children, footwear for babies, footwear for infants; bunting bags; onesies, long sleeve onesies, short sleeve onesies, tank top style onesies; layette; hats; hosiery, leggings; cloth bibs, plastic baby bibs; bloomers; winter gloves, scarves, scarf sets, hat and glove sets; belts, suspenders, ties; diaper bags, purses, backpacks; bed blankets, children's blankets, receiving blankets; hair accessories, namely, barrettes, clips, headbands, hair bands, hair elastics; sunglasses. **Proposed** Use in CANADA on wares.

MARCHANDISES: Vêtements pour enfants et bébés, notamment chemises, tee-shirts, chemises à encolure en V, chemises croisées, tee-shirt de ballet, ensembles de cardigan et débardeur, ensembles de cardigan avec débardeurs, ensembles de cardigan avec hauts, hauts, hauts à manches longues, hauts à manches courtes, hauts de style swing, chemises à encolure bateau, chandails avec col à glissière, chemisiers, débardeurs, chandails, cardigans, polos, chemises à col roulé, chandails à glissière avant, jerseys, gilets, t-shirts à boutons pression, chemises habillées, chandails à col henley, gilets en tricot, chandails, maillots de rugby; jeans, pantalons, pantalon cargo, pantalons de yoga, pantalons de neige, pantalons de pluie, combinaisons de neige, pantalons de menuisier, pantalons molletonnés, pantalons habillés, pantalons de neige avec plastron, salopettes, pantalons de sport, pantalons capris; shorts, shorts de planche, maillots de bain, cache-maillots, protecteurs anti-éraflures, costumes une pièce à l'épreuve du soleil, notamment combinés faits de tissu et conçus pour bloquer les rayons UVA et UVB; salopettes, salopettes courtes, jupes, ensembles jupe et ceinture, ensembles jupe et haut; jupes-shorts; ensembles-pantalons; ensembles shorts; robes; chasubles, ensembles-chasubles, combinaisons-pantalons, chasubles réversibles, grenouillères, grenouillères à manches longues, grenouillères à manches courtes, ensembles de grenouillères; barboteuses, ensembles barboteuse, pyjamas, peignoirs, robes de nuit; sous-vêtements; manteaux, vestes, blousons d'aviateur, manteaux légers, manteaux lourds, imperméables, parkas; habits de neige; ensembles imperméables; ponchos; chandails à capuchon à glissière complète, pulls d'entraînement à capuchon, pulls d'entraînement, pantalons d'entraînement; veste en molleton à capuchon, pulls en molleton à capuchon; collants, collants imprimés; chaussettes, chaussettes de sport; pantoufles, pantoufles-chaussettes; tongs; chapeaux pour coureurs, casquettes, cache-oreilles, tuques, chapeaux réversibles, tourmalines, chapeaux à rabats, casquettes de crieur de journaux, casquettes de baseball; mitaines, ensembles chapeau et mitaines tricotés, mitaines sans pouces, ensembles tuque et mitaines; maillots de bain; articles chaussants pour enfants, articles chaussants pour bébés, articles chaussants pour nourrissons; nids d'ange; cache-couches, cache-couches à manches longues, cache-couches à manches courtes, cache-couches de style débardeur; layette; chapeaux; bonneterie, caleçons longs; bavoires en tissu, bavoires en plastique pour bébés; culottes bouffantes; gants d'hiver, foulards, ensembles de foulard, ensembles chapeau et gants; ceintures, bretelles, cravates; sacs à couches, sacs à main, sacs à dos; couvertures, couvertures pour enfants, couvertures de bébé; accessoires pour cheveux, notamment barrettes, pinces, bandeaux, bandeaux pour les cheveux, élastiques à cheveux; lunettes de

soleil. **Emploi** projeté au CANADA en liaison avec les marchandises.

1,379,552. 2008/01/16. Questrade inc., North American Centre, 5650 Yonge Street, Suite 1700, Toronto, ONTARIO M2M 4G3
Representative for Service/Représentant pour Signification: BERESKIN & PARR LLP, SCOTIA PLAZA, 40 KING STREET WEST, 40th FLOOR, TORONTO, ONTARIO, M5H3Y2

USD IN RSP

SERVICES: Financial services, namely securities clearing, full service brokerage services, underwriting, financial advisory services, option trading, futures trading, currency trading, commodities trading, discount brokerage services, on-line brokerage services, day trading services, on-line trading, lending and financing, providing on-line access to trading software. **Used** in CANADA since at least as early as January 13, 2008 on services.

SERVICES: Services financiers, notamment compensation de valeurs mobilières, services de courtage complets, convention de placement, services de conseil financier, négociation d'options, négociation de contrats à terme standardisés, courtage de devises, opérations sur marchandises, services de courtage à commissions réduites, services de courtage en ligne, services de spéculation sur séance, négociation, prêt et financement en ligne, offre d'accès à un logiciel de bourse en ligne. **Employée** au CANADA depuis au moins aussi tôt que le 13 janvier 2008 en liaison avec les services.

1,379,583. 2008/01/17. Sarana Property Finance Ltd., P.O Box 10152, Baniyas Street, Dubai, UNITED ARAB EMIRATES
Representative for Service/Représentant pour Signification: GOUDREAU GAGE DUBUC S.E.N.C.R.L./LLP, 2000 AVENUE MCGILL COLLEGE, SUITE 2200, MONTREAL, QUEBEC, H3A3H3



SERVICES: Services for providing food and drink; temporary accommodation. **Proposed** Use in CANADA on services.

SERVICES: Services d'offre d'aliments et de boissons; hébergement temporaire. **Emploi** projeté au CANADA en liaison avec les services.

1,379,584. 2008/01/17. GALDERMA S.A., a legal entity, Zugerstrasse 8, CH-6330 Cham, SWITZERLAND
Representative for Service/Représentant pour Signification: RICHES, MCKENZIE & HERBERT LLP, SUITE 1800, 2 BLOOR STREET EAST, TORONTO, ONTARIO, M4W3J5

TRI-LUMA

WARES: Pharmaceutical preparations for use in dermatology, namely, melasma, skin pigmentation diseases and skin cancers.
Proposed Use in CANADA on wares.

MARCHANDISES: Produits pharmaceutiques pour utilisation en dermatologie, nommément pour mélasme, maladies pigmentaires et cancers de la peau. **Emploi** projeté au CANADA en liaison avec les marchandises.

1,379,895. 2008/01/18. CHINA UNIONPAY CO., LTD., No. 498 Guoshoujing Road, Pudong, Shanghai 201203, CHINA
Representative for Service/Représentant pour Signification: OGILVY RENAULT LLP/S.E.N.C.R.L./S.R.L., 45 O'CONNOR STREET, SUITE 1500, OTTAWA, ONTARIO, K1P1A4



Colour is claimed as a feature of the trade-mark ... The mark consists of an English phrase UPcash in white, two Chinese characters in white and a background device with colors of red, dark blue and dark green.

The first Chinese character is pronounced yin, meaning silver or bank. The second one is pronounced lian, meaning union or united.

WARES: Computer; computer software (recorded), namely, computer software for electronic processing and transmission of bill payment data, network and telecommunications and database management software as well as bill payment software, software for securing payment transactions by electronic means, software for transmitting, displaying and storing transaction, identification and financial information for use in the financial services, telecommunications industries; encryption software, namely, software for encrypting and protecting the integrity of data and electronic communications over computer networks, software for implementing encryption, authentication, access control and other security features within computer networks and through external connections, software for implementing security methodology involving encryption of payment card numbers and related data and transmission over computer networks; encryption keys; digital certificates; digital signatures; software for secure data storage and retrieval and

transmission of confidential customer information used by individuals, banking and financial institutions; computer software (recorded) for processing inter-bank bankcard information switch and interchange system; calculating machine; data processing equipment, namely, computers, computer terminals, printers, scanners, electronic payment terminals, automated teller machines (ATM); data carriers (blank magnetic), namely, identification cards with magnetic strips and tapes; data carriers (pre-recorded), namely, identification cards with embedded chips namely cards used in the field of business management and administration, electronic transactions, finance, insurance, tourism and communication namely telecommunication; downloadable electronic publications, namely pamphlets, brochures, newsletters and magazines of a financial nature; electronic notice boards; microprocessors; monitors [computer hardware]; printers for use with computers; scanners [data processing equipment]; sighting telescopes for firearms; computer software designed to enable bank cards or smart cards to interact with terminals and card readers; electronic devices for reading cards and reading information stored in computer chips; magnetic encoded charge cards, bank cards, credit cards, debit cards and payment cards; integrated circuit cards (smart cards); magnetic identity cards; card reader for magnetically encoded cards and cards containing an integrated circuit chip; electronic verification apparatus for verifying authentication of charge cards, bank cards, credit cards, debit cards and payment cards; money counters; time recording apparatus, namely, clocks and timers; cash registers; automatic vending machines; ticket dispensers; automatic teller machine; point of sale machine; mechanisms for coin-operated apparatus; money counting and sorting machines; false coin detectors; cheque memorizing machines; self-regulating gasoline pumps regulated by computer program. **SERVICES:** Insurance services; insurance brokerage; travel insurance services; financial services, namely, financial brokerage services, financial management services, payment processing services; financial exchange services; financial investment services, namely, funds investment; maintenance of financial records; electronic funds transfer and currency exchange services; electronic payment services; financial services provided over the telephone and internet or other electronic means; financial services relating to bank cards, credit cards, debit cards, pre-paid cards, cash disbursement, cheque verification and cheque cashing; electronic cash transactions; the provision of financial services for the support of retail services provided through on-line, through networks or other electronic means using electronically digitized information; payment transaction authentication and verification services; payment authorization and payment settlement services; credit card and debit card verification; issuing and redemption of travelers cheques and travel vouchers; financial information; financial consultancy; automated teller machine services; point of sale and point transaction services; financial clearing; bill payment services provided through a website. **Proposed Use in CANADA** on wares and on services.

La couleur est revendiquée comme caractéristique de la marque de commerce. La marque est constituée de la phrase anglaise « UPcash » en blanc, de deux caractères chinois en blanc et d'un arrière-plan rouge, bleu foncé et vert foncé.

Selon le requérant, la prononciation du premier caractère chinois est « yin » et sa signification anglaise est « silver » ou « bank »;

la prononciation du deuxième est « lian » et sa signification anglaise est « union » ou « united ».

MARCHANDISES: Ordinateurs; logiciels (enregistrés), notamment logiciels de traitement et transmission électroniques de données de paiement de factures, de réseau et de télécommunications et logiciels de gestion de base de données ainsi que logiciels de paiement de factures, logiciels pour sécuriser les paiements effectués électroniquement, logiciels de transmission, d'affichage et de stockage d'information sur les transactions, l'identification et l'information financière pour les services financiers, l'industrie des télécommunications; logiciel de cryptage, notamment logiciels de cryptage et de protection de l'intégrité des données et des communications électroniques sur des réseaux informatiques, logiciels pour l'implémentation de cryptage, d'authentification, de contrôle d'accès et d'autres caractéristiques de sécurité à l'intérieur des réseaux informatiques et par les connexions externes, logiciels pour l'implémentation de méthodes de sécurité comportant le cryptage des numéros de cartes de paiement et des données connexes et la transmission sur des réseaux informatiques; clés de cryptage; certificats numériques; signatures numériques; logiciels de stockage et de récupération de données protégées et de transmission de renseignements confidentiels sur les clients utilisés par des personnes et des institutions financières; logiciels (enregistrés) de traitement de système interbancaire d'aiguillage et d'échange d'informations de cartes bancaires; calculatrice; matériel de traitement de données, notamment ordinateurs, terminaux informatiques, imprimantes, numériseurs, terminaux de paiement électroniques, guichets automatiques (GA); supports de données (supports de données vierges magnétiques), notamment cartes d'identité avec bandes magnétiques; supports de données (préenregistrés), notamment cartes d'identification avec puces intégrées, notamment cartes utilisées dans le domaine de la gestion et de l'administration d'entreprise, des transactions électroniques, des finances, des assurances, du tourisme et de la communication, notamment télécommunication; publications électroniques téléchargeables, notamment dépliants, brochures, bulletins et magazines de nature financière; babillards électroniques; microprocesseurs; moniteurs [matériel informatique]; imprimantes pour ordinateurs; numériseurs (matériel de traitement de données); lunettes de tir pour armes à feu; logiciels conçus pour permettre à des cartes bancaires ou à des cartes à puce d'interagir avec des terminaux et des lecteurs de cartes; appareils électroniques pour la lecture de cartes et la lecture de l'information sur des puces informatiques; cartes de paiement, cartes bancaires, cartes de crédit, cartes de débit et cartes de paiement à codage magnétique; cartes à circuits intégrés (cartes à puce); cartes magnétiques d'identité; lecteur de cartes pour cartes magnétiques codées et cartes contenant un microcircuit intégré; appareils de vérification électroniques pour valider l'authentification des cartes de paiement, des cartes bancaires, des cartes de crédit, des cartes de débit et des cartes de paiement; compteurs de billets; appareils d'enregistrement du temps, notamment horloges et minuteriers; caisses enregistreuses; distributeurs automatiques; distributeurs de billets; guichet automatique; appareils pour point de vente; mécanismes pour appareils à pièces; machines pour compter et trier les espèces; détecteurs de fausses pièces; machines pour mémoriser des chèques; pompes à essence autorégulatrices commandées par un programme informatique. **SERVICES:**

Services d'assurance; courtage en assurances; services d'assurance voyage; services financiers, notamment services de courtage financier, services de gestion financière, services de traitement des paiements; services d'échange financier; services de placement financier, notamment investissement de fonds; mise à jour des dossiers financiers; services de transfert électronique de fonds et d'opérations de change; services de paiement électronique; services financiers offerts par téléphone et par Internet ou par d'autres moyens électroniques; services financiers relatifs aux cartes bancaires, cartes de crédit, cartes de débit, cartes prépayées, sorties de fonds, vérifications de chèques et encaissements de chèques; transactions électroniques au comptant; services financiers de soutien aux services de vente au détail offerts en ligne, sur des réseaux ou par d'autres moyens électroniques en utilisant de l'information numérisée électroniquement; services d'authentification et de vérification d'opérations de paiement; services d'autorisation de paiement et de règlement; vérification de cartes de crédit et de cartes de débit; émission et rachat de chèques de voyage et de bons de voyage; information financière; services de conseil en finance; services de guichets automatiques; services de point de vente et de point de transaction; compensation financière; services de règlement de factures sur un site Web. **Emploi** projeté au CANADA en liaison avec les marchandises et en liaison avec les services.

1,380,065. 2008/01/21. Michael Yi Ming Jiang, Unit 806-6081 No.3 Road, Richmond, BRITISH COLUMBIA V6Y 2B2

生意經

The translation provided by the applicant of the three Chinese characters means business or busyness

WARES: (1) Men's, women's and children's clothing namely pants, skirts, slacks, jackets, coats, dresses, jeans, blouses, sweaters, blazers, shirts and t-shirts. (2) Publications and electronic publications namely magazines and newspapers. (3) Stationery namely envelopes, note paper, note books, writing books; office requisites namely correcting fluid, punches, rubber bands, staplers, pens, pencils and rubber erasers. **SERVICES:** (1) Property development namely development of land for commercial and residential use. (2) Property management namely sale and leasing of commercial and residential property. (3) Manufacturing of Wearing apparel. (4) Publication distributor. (5) Manufacturing of office stationery. (6) Operation of internet search engine. **Proposed Use** in CANADA on wares and on services.

Selon le requérant, la traduction anglaise des trois caractères chinois est « business » ou « busyness ».

MARCHANDISES: (1) Vêtements pour hommes, femmes et enfants, notamment pantalons, jupes, pantalons sport, vestes, manteaux, robes, jeans, chemisiers, chandails, blazers, chemises et tee-shirts. (2) Publications et publications électroniques, notamment magazines et journaux. (3) Articles de papeterie, notamment enveloppes, papier à lettres, cahiers, cahiers d'écriture; accessoires de bureau, notamment liquides

correcteurs, poinçons, élastiques, agrafeuses, stylos, crayons et gommes à effacer. **SERVICES:** (1) Aménagement immobilier, notamment aménagement de terrains à des fins commerciales et résidentielles. (2) Gestion de propriétés, notamment vente et location de propriétés commerciales et résidentielles. (3) Fabrication de vêtements. (4) Distributeur de publications. (5) Fabrication d'articles de papeterie pour le bureau. (6) Exploitation d'un moteur de recherche Internet. **Emploi** projeté au CANADA en liaison avec les marchandises et en liaison avec les services.

1,380,443. 2008/01/23. Big Earth Brands Ltd., 13 - 1235 64th Avenue SE, Calgary, ALBERTA T2H 2J7 **Representative for Service/Représentant pour Signification:** FAY O'BRIEN, O'BRIEN TM SERVICES INC., 688 TWEEDSMUIR AVENUE, OTTAWA, ONTARIO, K1Z5P6

ILLUMINATE

WARES: Nutraceuticals, namely vitamin and mineral enhanced drinks; dietary supplements in liquid form for promoting weight loss/control and personal general health and wellness. **Proposed Use** in CANADA on wares.

MARCHANDISES: Nutraceutiques, notamment boissons enrichies de vitamines et de minéraux; suppléments alimentaires sous forme liquide pour promouvoir la perte de poids ou le maintien du poids ainsi que la santé et le bien-être en général. **Emploi** projeté au CANADA en liaison avec les marchandises.

1,380,923. 2008/01/25. EXTENDICARE (CANADA) INC., 3000 STEELES AVENUE EAST, MARKHAM, ONTARIO L3R 9W2 **Representative for Service/Représentant pour Signification:** BENNETT JONES LLP, 4500 BANKERS HALL EAST, 855 - 2ND STREET S.W., CALGARY, ALBERTA, T2P4K7

KNOWING IS HEALTHY

SERVICES: CONSULTATION AND EDUCATIONAL SERVICES RELATING TO HEALTH AND WELLNESS, NAMELY, MASK FIT TESTING, CLINICS RELATING TO VACCINATIONS, IMMUNIZATIONS, CARDIOVASCULAR HEALTH SCREENING AND HEALTH TEACHING RELATING TO WORKPLACE HEALTH PROGRAMS. **Used** in CANADA since January 01, 2008 on services.

SERVICES: Services de conseil et services pédagogiques ayant trait à la santé et au bon état de santé, notamment essai d'ajustement des masques, cliniques de vaccinations, immunisation, contrôle de la santé cardiovasculaire et enseignement en santé ayant trait aux programmes de santé au travail. **Employée** au CANADA depuis 01 janvier 2008 en liaison avec les services.

1,380,929. 2008/01/25. WORTHINGTON INDUSTRIES, INC., 200 OLD WILSON BRIDGE ROAD, COLUMBUS, OHIO, 43085, UNITED STATES OF AMERICA **Representative for Service/Représentant pour Signification:** BENNETT JONES LLP, 4500 BANKERS HALL EAST, 855 - 2ND STREET S.W., CALGARY, ALBERTA, T2P4K7

WORTHINGTON PRO GRADE

WARES: Gas cylinders made of metal; metal containers, namely, storage tanks, for fueling, namely, liquefied petroleum gas, propane, petroleum gas mixed with methylacetylene-propadiene and propylene; metal storage tanks for industrial gases and refrigerants. **Priority Filing Date:** January 16, 2008, Country: UNITED STATES OF AMERICA, Application No: 77/373272 in association with the same kind of wares. **Proposed Use** in CANADA on wares.

MARCHANDISES: Bouteilles de gaz en métal; contenants en métal, notamment réservoirs de stockage, pour le carburant, notamment le gaz de pétrole liquéfié, le propane, le gaz de pétrole mélangé à du méthylacétylène-propadiène et le propylène; réservoirs de stockage en métal pour gaz et réfrigérants industriels. **Date** de priorité de production: 16 janvier 2008, pays: ÉTATS-UNIS D'AMÉRIQUE, demande no: 77/373272 en liaison avec le même genre de marchandises. **Emploi** projeté au CANADA en liaison avec les marchandises.

1,380,931. 2008/01/25. WORTHINGTON INDUSTRIES, INC., 200 OLD WILSON BRIDGE ROAD, COLUMBUS, OHIO, 43085, UNITED STATES OF AMERICA **Representative for Service/Représentant pour Signification:** BENNETT JONES LLP, 4500 BANKERS HALL EAST, 855 - 2ND STREET S.W., CALGARY, ALBERTA, T2P4K7



WARES: Gas cylinders made of metal; metal containers, namely, storage tanks, for fueling, namely, liquefied petroleum gas, propane, liquid petroleum gas mixed with methylacetylene-propadiene and propylene; metal storage tanks for industrial gases and refrigerants. **Priority Filing Date:** January 16, 2008, Country: UNITED STATES OF AMERICA, Application No: 77/373323 in association with the same kind of wares. **Proposed Use** in CANADA on wares.

MARCHANDISES: Bouteilles en métal pour gaz; contenants en métal, notamment réservoirs, pour le ravitaillement en carburant, notamment gaz de pétrole liquéfié, propane, gaz de pétrole liquéfié mélangé à du méthylacétylène-propadiène et du propylène; réservoirs en métal pour gaz et réfrigérants industriels. **Date** de priorité de production: 16 janvier 2008, pays: ÉTATS-UNIS D'AMÉRIQUE, demande no: 77/373323 en liaison

avec le même genre de marchandises. **Emploi** projeté au CANADA en liaison avec les marchandises.

1,381,046. 2008/01/25. United First Financial, 65 East Wadsworth Park Drive, Suit 205, Draper, Utah 84020, UNITED STATES OF AMERICA **Representative for Service/Représentant pour Signification:** DIMOCK STRATTON LLP, 20 QUEEN STREET WEST, SUITE 3202, BOX 102, TORONTO, ONTARIO, M5H3R3

UFIRST

SERVICES: Real estate financial counselling services; financial services in the field of real estate; Providing on-line non-downloadable software for budget management, mortgage payment management and financing, all related to real estate. **Proposed Use** in CANADA on services.

SERVICES: Services de conseil financier en immobilier; services financiers dans le domaine de l'immobilier; offre de logiciels en ligne non téléchargeables pour la gestion budgétaire, la gestion des versements hypothécaires et le financement, ayant tous trait à l'immobilier. **Emploi** projeté au CANADA en liaison avec les services.

1,381,101. 2008/01/24. Miriam McKay, c/o Bolden Lawyers, Suite 4, Level 7, Stalbridge Chambers, 443 Littles Collins Street, Melbourne, VIC, 3000, AUSTRALIA **Representative for Service/Représentant pour Signification:** COX & PALMER, P.O. BOX 1324, ONE GERMAIN STREET, SAINT JOHN, NEW BRUNSWICK, E2L4H8

BOOTY SHAPERS

WARES: Supports, namely footwear, shoe and boot supports (inflatable); shoetrees; stretchers, namely footwear stretchers; and shoe shapers. **SERVICES:** Maintenance and repair of footwear; mending of shoes. **Proposed Use** in CANADA on wares and on services.

MARCHANDISES: Supports, nommément supports pour articles chaussants, chaussure et bottes (gonflables); embauchoirs; dispositif pour étirer, nommément formes pour articles chaussants; embauchoirs-tendeurs. **SERVICES:** Entretien et réparation d'articles chaussants; réparation de chaussures. **Emploi** projeté au CANADA en liaison avec les marchandises et en liaison avec les services.

1,381,108. 2008/01/29. Puzant Karamanoukian, 3285 Boul du Souvenir, App# 102, Laval, QUEBEC H7V 3R3

Dysprosic

WARES: Musical sound recordings, namely pre-recorded CDs, video tapes, laser disks, DVDs, audio tapes, and phonograph albums; Musical video recordings namely pre-recorded CDs, video tapes, laser disks and DVDs. **SERVICES:** Live performances by a musical group. **Proposed Use** in CANADA on wares and on services.

MARCHANDISES: Enregistrements musicaux, nommément CD, cassettes vidéo, disques laser, DVD, cassettes audio et disques; enregistrements vidéo musicaux, nommément CD, cassettes vidéo, disques laser et DVD. **SERVICES:** Prestations sur scène d'un groupe de musique. **Emploi** projeté au CANADA en liaison avec les marchandises et en liaison avec les services.

1,381,135. 2008/01/29. MVP Group International, Inc., (a Kentucky corporation), 1031 Le Grand Boulevard, Charleston, South Carolina 29492, UNITED STATES OF AMERICA **Representative for Service/Représentant pour Signification:** OGILVY RENAULT LLP/S.E.N.C.R.L.,S.R.L., 45 O'CONNOR STREET, SUITE 1500, OTTAWA, ONTARIO, K1P1A4

CAROLINA

WARES: Fragrance oils, reed diffusers, room/car fresheners and electric air purifiers. **Priority Filing Date:** July 30, 2007, Country: UNITED STATES OF AMERICA, Application No: 77/241,822 in association with the same kind of wares. **Proposed Use** in CANADA on wares.

MARCHANDISES: Huiles parfumées, roseaux diffuseurs, rafraîchisseurs d'air pour pièces/automobiles et purificateurs d'air électriques. **Date de priorité de production:** 30 juillet 2007, pays: ÉTATS-UNIS D'AMÉRIQUE, demande no: 77/241,822 en liaison avec le même genre de marchandises. **Emploi** projeté au CANADA en liaison avec les marchandises.

1,381,265. 2008/01/30. Edmonton & Area Corporate Challenge Association, #202, 12225 - 105 Avenue, Edmonton, ALBERTA T5N 0Y3 **Representative for Service/Représentant pour Signification:** CHARLES R. DALTON, (DALTON BUSINESS LAW CENTRE), #203 - 2508 ELLWOOD DR SW, EDMONTON, ALBERTA, T6X0A9



WARES: (1) Clothing, namely t-shirts, long sleeved shirts, jackets, jackets, hats, pants, shorts, and tank tops. (2) Novelty items, namely pens, mints, cheerleading pom poms, athletic bags, briefcase portfolios, back packs, aerodynamic discs for playing catch, competition award medals, nametags, lanyards. (3) Printed materials, namely posters. **SERVICES:** Carrying on

the operation of organizing and staging a series of competitive sporting events, namely badminton, big bike challenge, basketball (3 on 3), bowling, bunnock, cribbage, darts, eight ball, golf, horse shoes, lawn bowling, 5 kilometer road race, 10 kilometer road race, mountain bike race, bicycle race, orienteering, power pull (tug of war), race walk, scavenger hunt, slo-pitch, squash, soccer, swimming, table tennis, team trivia, track and field, triathlon, volleyball, unknown challenge, spirit challenge, CEO challenge, blood donor challenge, and opening and closing ceremonies in the Edmonton and area business and professional community; carrying on the operation of obtaining sponsorship and promotions, namely promoting goods and services with a specific activity, namely a series of competitive sporting events, namely badminton, big bike challenge, basketball (3 on 3), bowling, bunnock, cribbage, darts, eight ball, golf horse shoes, lawn bowling, 5 kilometer road race, 10 kilometer road race, mountain bike race, bicycle race, orienteering, power pull (tug of war), race walk, scavenger hunt, slo-pitch, squash, soccer, swimming, table tennis, team trivia, track and field, triathlon, volleyball, unknown challenge, spirit challenge, CEO challenge, blood donor challenge, and opening and closing ceremonies in the Edmonton and area business and professional community. **Used** in CANADA since at least as early as January 01, 2008 on wares and on services.

MARCHANDISES: (1) Vêtements, nommément tee-shirts, chemises à manches longues, vestes, blousons, chapeaux, pantalons, shorts et débardeurs. (2) Articles de fantaisie, nommément stylos, menthes, pompons pour meneuses de claques, sacs de sport, porte-documents de type serviette, sacs à dos, disques aérodynamiques à lancer et à attraper, médailles de compétition, étiquettes d'identification, cordons. (3) Imprimés, nommément affiches. **SERVICES:** Organisation et tenue d'une série de compétitions sportives ou d'activités, nommément badminton, concours de gros vélos, basketball (3 contre 3), quilles, jeu des os, cribbage, fléchettes, billard (huit), golf, jeu de fers à cheval, bowling, course de 5 kilomètres, course de 10 kilomètres, course de vélo de montagne, course de vélo, course d'orientation, souque-à-la-corde, marche rapide, chasse au trésor, softball, squash, soccer, natation, tennis de table, jeu questionnaire en équipes, athlétisme, triathlon, volleyball, défi inconnu, défi de l'esprit d'équipe, défi des directeurs, défi de don de sang et cérémonies d'ouverture et de clôture dans la région d'Edmonton ainsi que dans la communauté d'affaires et la communauté professionnelle; recherche de commandites et promotion, nommément promotion de marchandises et de services en faisant le nécessaire pour que des commanditaires associent leurs marchandises et leurs services à une activité en particulier, nommément à une série de compétitions sportives ou d'activités, nommément badminton, basketball (3 contre 3), quilles, jeu des os, cribbage, fléchettes, billard (huit), golf, jeu de fers à cheval, bowling, course de 5 kilomètres, course de 10 kilomètres, course de vélo de montagne, course de vélo, course d'orientation, souque-à-la-corde, marche rapide, chasse au trésor, softball, squash, soccer, natation, tennis de table, jeu questionnaire en équipes, athlétisme, triathlon, volleyball, défi inconnu, défi de l'esprit d'équipe, défi des directeurs, défi de don de sang et cérémonies d'ouverture et de clôture dans la région d'Edmonton ainsi que dans la communauté d'affaires et la communauté professionnelle. **Employée** au CANADA depuis au

moins aussi tôt que le 01 janvier 2008 en liaison avec les marchandises et en liaison avec les services.

1,381,319. 2008/01/30. Dundee Corporation, 28th Floor, 1 Adelaide Street East, Toronto, ONTARIO M5C 2V9 **Representative for Service/Représentant pour Signification:** GOWLING LAFLEUR HENDERSON LLP, SUITE 1600, 1 FIRST CANADIAN PLACE, 100 KING STREET WEST, TORONTO, ONTARIO, M5X1G5

DYNAMIC DISTINCTION SERIES DEPOSIT NOTES

WARES: Investment products namely deposit notes. **Proposed** Use in CANADA on wares.

MARCHANDISES: Produits de placement, nommément billets de dépôt. **Emploi** projeté au CANADA en liaison avec les marchandises.

1,381,600. 2008/02/01. Paul Fairlie, 111-402 Lawton Blvd., Toronto, ONTARIO M4V 1Z9

Meaningful Work Inventory

WARES: A survey system, including instructions, response formats and questions, which measures employees' perceptions of themselves (i.e. personality and well-being), and their job and workplace (i.e. job and workplace characteristics that are healthy, meaningful, and intrinsically-rewarding). **Proposed** Use in CANADA on wares.

MARCHANDISES: Sondage, y compris instructions, énoncés de réponse et questions, pour évaluer la perception que les employés ont d'eux-mêmes (par exemple leur personnalité et leur bien-être) ainsi que de leur emploi et de leur milieu de travail (par exemple des caractéristiques saines, importantes et gratifiantes de l'emploi et du milieu de travail). **Emploi** projeté au CANADA en liaison avec les marchandises.

1,381,661. 2008/02/01. THE UNIVERSITY OF BRITISH COLUMBIA, 6328 MEMORIAL ROAD, VANCOUVER, BRITISH COLUMBIA V6T 1Z2 **Representative for Service/Représentant pour Signification:** RICHARDS BUELL SUTTON LLP, SUITE 700 - 401 WEST GEORGIA STREET, VANCOUVER, BRITISH COLUMBIA, V6B5A1

UBC OKANAGAN HEAT

WARES: Wearing apparel and accessories namely t-shirts, shirts, jackets, pants, vests, sweaters, sweat shirts, sweat pants, shorts, socks, track suits, jerseys, ties, gloves, mittens, caps, hats, toques, ear muffs, scarves, pyjama tops and bottoms, robes, boxer shorts, briefs, crop tops, athletic brassieres, ski vests, ski jackets, belts, belt buckles, sweatbands, wrist bands and athletic uniforms; footwear and accessories namely athletic shoes, thongs, sandals, slippers, athletic boots and shoelaces; housewares namely drinking glasses, cups, mugs, ashtrays, collector spoons and shot glasses; home furnishings and accessories, namely lampshades, waste baskets, bulletin

boards, bedspreads, bed sheets, quilts, blankets, pillow cases, pillows, drapes, towels, wash cloths, wall plaques, wall mirrors, picture frames, clocks and coasters; novelty items namely cloth patches, decals, heat transfers, pennants, buttons; key chains and key tags made of plastic, metal or wood; license plate frames, paper weights, magnets, playing cards, cigarette lighters, car sun visors, flags, toy flying discs, lanyards, hockey pucks, plush toys, coin banks and winestoppers; stationery and accessories namely rulers, postcards, photo albums, pencil cases, pencils, pens, erasers, pencil sharpeners, memo pads, scribble pads, writing pads, mouse pads, agendas, binders, stickers, calculators, calendars, collectors albums and cookbooks; jewellery and accessories namely watches, lapel pins, stick pins, charms, rings, pendants, earrings, tie tacks, cuff links and money clips; tote bags, school bags, duffel bags, knapsacks and wallets; printed matter namely magazines, books, booklets, text books, teaching manuals, yearbooks, printed schedules, posters, trading cards, bumper stickers, board games and bookmarks; pre-recorded video cassettes, DVDs and CD-ROMs all in the fields of basketball, soccer, volleyball, golf, cross-country running, swimming, field hockey and football; computer games. **SERVICES:** Organization of sports competitions and sports events in the fields of basketball, soccer, volleyball, golf, cross-country running, swimming, field hockey and football; Promotion of sports competitions and sports events by promoting goods and services of sponsors by arranging for sponsors to affiliate their goods and/or services with basketball, soccer, volleyball, golf, cross-country running, swimming, field hockey and football. **Proposed Use in CANADA on wares and on services.**

MARCHANDISES: Articles et accessoires vestimentaires, notamment tee-shirts, chemises, vestes, pantalons, gilets, chandails, pulls d'entraînement, pantalons d'entraînement, shorts, chaussettes, ensembles molletonnés, jerseys, cravates, gants, mitaines, casquettes, chapeaux, tuques, cache-oreilles, foulards, hauts et bas de pyjama, peignoirs, boxeurs, caleçons, hauts courts, soutiens-gorge de sport, gilets de ski, vestes de ski, ceintures, boucles de ceinture, bandeaux absorbants, serre-poignets et uniformes de sport; articles chaussants et accessoires connexes, notamment chaussures d'entraînement, tongs, sandales, pantoufles, bottes de sport et lacets; articles ménagers, notamment verres, tasses, grandes tasses, cendriers, cuillères de collection et verres à liqueur; mobilier et articles décoratifs, notamment abat-jour, corbeilles à papier, babillards, couvre-lits, draps, courtpointes, couvertures, taies d'oreiller, oreillers, tentures, serviettes, débarbouillettes, plaques murales, miroirs muraux, cadres, horloges et sous-verres; articles de fantaisie, notamment pièces de tissu, décalcomanies, décalcomanies à chaud, fanions, macarons; chaînes porte-clés et étiquettes à clés en plastique, métal ou bois; cadres de plaque d'immatriculation, presse-papiers, aimants, cartes à jouer, briquets, pare-soleil d'automobiles, drapeaux, disques volants jouets, cordons, rondelles de hockey, jouets en peluche, tirelire et bouchons à vin; articles et accessoires de papeterie, notamment règles, cartes postales, albums photos, étuis à crayons, crayons, stylos, gommes à effacer, taille-crayons, blocs-notes, blocs à griffonnage, blocs-correspondance, tapis de souris, agendas, reliures, autocollants, calculatrices, calendriers, albums de collection et livres de cuisine; bijoux et accessoires, notamment montres, épinglettes, épingles de cravate, breloques, bagues, pendentifs, boucles

d'oreilles, pinces à cravate, boutons de manchettes et pinces à billets; fourre-tout, sacs d'école, sacs polochons, sacs à dos et portefeuilles; imprimés, notamment magazines, livres, livrets, livres de cours, manuels d'enseignement, annuaires, horaires imprimés, affiches, cartes à échanger, autocollants pour pare-chocs, jeux de plateau et signets; cassettes vidéo préenregistrées, DVD et CD-ROM préenregistrés, tous dans le domaine du basketball, du soccer, du volleyball, du golf, de la course de fond, de la natation, du hockey sur gazon et du football; jeux informatiques. **SERVICES:** Organisation de compétitions sportives et d'événements sportifs dans le domaine du basketball, du soccer, du volleyball, du golf, de la course de fond, de la natation, du hockey sur gazon et du football; promotion de compétitions sportives et d'événements sportifs par la promotion de marchandises et de services de commanditaires en permettant aux commanditaires d'associer leurs marchandises et/ou services aux domaines du basketball, du soccer, du volleyball, du golf, de la course de fond, de la natation, du hockey sur gazon et du football. **Emploi projeté au CANADA en liaison avec les marchandises et en liaison avec les services.**

1,381,740. 2008/02/04. BOKKX Confectionery Corporation, 162 Millwood Road, Toronto, ONTARIO M4S 1J7 **Representative for Service/Représentant pour Signification:** MARKS & CLERK, 280 SLATER STREET, SUITE 1800, P.O. BOX 957, STATION B, OTTAWA, ONTARIO, K1P5S7



WARES: Chocolates; other confectionary goods, namely, chocolate truffles, chewing gum, candy and cookies. **Proposed Use in CANADA on wares.**

MARCHANDISES: Chocolats; autres confiseries, notamment truffes en chocolat, gomme, bonbons et biscuits. **Emploi projeté au CANADA en liaison avec les marchandises.**

1,381,872. 2008/02/04. Auro Pharma Inc., 1170 Sheppard Avenue, Unit # 16, Toronto, ONTARIO M3K 2A3 **Representative for Service/Représentant pour Signification:** BENNETT JONES LLP, SUITE 3400, ONE FIRST CANADIAN PLACE, P.O. BOX 130, TORONTO, ONTARIO, M5X1A4

AURO

The translation provided by the applicant of the Latin word(s) AURO is GOLD.

WARES: Pharmacological preparations, namely pharmaceutical preparations for the treatment of allergy, bacterial, cardiovascular, central nervous system, dental, dermatologic, endocrine, fertility / antifertility, fungal, infection, immunologic, inflammatory/pain, gastrointestinal, genitourinary, hormonal, liver, lymphatic, metabolic, nutrition, neurological, hematological, musculoskeletal system, psychiatric, rheumatologic, respiratory, oncological / neoplastic, ophthalmic, orthopedic, viral disease and disorders, but not including ear drops. **Proposed Use in CANADA on wares.**

Selon le requérant, la traduction anglaise du mot latin AURO est GOLD. .

MARCHANDISES: Préparations pharmaceutiques, nommément préparations pharmaceutiques pour le traitement des maladies ou des troubles allergiques, bactériens, cardiovasculaires, du système nerveux central, dentaires, cutanés, endocriniens, ayant trait à la fertilité ou à l'infertilité, fongiques, infectieux, immunitaires, inflammatoires ou douloureux, gastro-intestinaux, génito-urinaires, hormonaux, hépatiques, lymphatiques, métaboliques, de l'alimentation, nerveux, sanguins, de l'appareil locomoteur, mentaux, rhumatismaux, respiratoires, cancéreux ou néoplasiques, ophtalmiques, musculosquelettiques et viraux, sauf gouttes auriculaires. **Emploi projeté au CANADA en liaison avec les marchandises.**

1,382,090. 2008/02/05. TP Wood Products Limited, Parry Sound Industrial Park, 7 Woods Road, Nobel, ONTARIO P0G 1G0
Representative for Service/Représentant pour Signification: GOWLING LAFLEUR HENDERSON LLP, SUITE 2600, 160 ELGIN STREET, OTTAWA, ONTARIO, K1P1C3



WARES: Prefabricated homes, cottages, chalets, sauna baths, boat houses, garages, motels, and commercial buildings, namely lodges, restaurants, dormitories for summer camps, youth centres, churches, gas stations, information centres, museums, bakeries, club houses namely tennis club houses, and resort accommodation buildings, namely in the the field of skiing, fishing, and lakeside holidays, all of the aforementioned in knock-down or erect form. **Used in CANADA since at least as early as January 01, 1978 on wares.**

MARCHANDISES: Maisons, villas, chalets, saunas, remises à bateaux, garages, motels et immeubles commerciaux,

nommément gîtes, restaurants, dortoirs pour camps d'été, centres jeunesse, églises, stations-service, centres d'information, musées, boulangeries-pâtisseries, pavillons, nommément pavillons de club de tennis et bâtiments de centre de villégiature, nommément dans les domaines des vacances de ski, de pêche et près d'un lac, toutes les marchandises susmentionnées sont offertes en modèles prêts-à-monter ou préfabriqués. **Employée au CANADA depuis au moins aussi tôt que le 01 janvier 1978 en liaison avec les marchandises.**

1,382,147. 2008/02/05. Tippet-Naylor (2007) Limited, 79 East Don Roadway, Toronto, ONTARIO M4M 2A5 **Representative for Service/Représentant pour Signification:** SMART & BIGGAR, 438 UNIVERSITY AVENUE, SUITE 1500, BOX 111, TORONTO, ONTARIO, M5G2K8



The portrait that forms part of the mark is a created design of a fictional character.

SERVICES: (1) Storage and local, long distance and international moving of household effects; storage and moving of office furniture and equipment; employee relocation; furniture refinishing; consulting with respect to records management and records storage, retrieval and destruction; storage and local, long distance and international moving and relocation of computer electronics and other high value products. (2) Office equipment installation. **Used in CANADA since at least as early as 1975 on services (1); 1986 on services (2).**

Le portrait qui constitue une partie de la marque de commerce est un dessin de personnage fictif.

SERVICES: (1) Entreposage et déménagement local, sur de longues distances et international d'articles domestiques; entreposage et déménagement de mobilier et d'équipement de bureau; réinstallation des employés; restauration du mobilier; conseils concernant la gestion de dossiers et l'archivage, la récupération et la destruction de dossiers; entreposage et déménagement local, sur de longues distances et international ainsi que relocalisation de matériel informatique et d'autres produits de valeur. (2) Installation d'équipement de bureau. **Employée au CANADA depuis au moins aussi tôt que 1975 en liaison avec les services (1); 1986 en liaison avec les services (2).**

1,382,148. 2008/02/05. Tippet-Naylor (2007) Limited, 79 East Don Roadway, Toronto, ONTARIO M4M 2A5 **Representative for Service/Représentant pour Signification:** SMART & BIGGAR, 438 UNIVERSITY AVENUE, SUITE 1500, BOX 111, TORONTO, ONTARIO, M5G2K8



"The Friendly Movers"
Since 1927

The portrait that forms part of the mark is a created design of a fictional character.

SERVICES: (1) Storage and local, long distance and international moving of household effects; storage and moving of office furniture and equipment; employee relocation; furniture refinishing; consulting with respect to records management and records storage, retrieval and destruction; storage and local, long distance and international moving and relocation of computer electronics and other high value products. (2) Office equipment installation. **Used** in CANADA since at least as early as 1975 on services (1); 1986 on services (2).

Le portrait qui constitue une partie de la marque de commerce est un dessin de personnage fictif.

SERVICES: (1) Entreposage et déménagement local, sur de longues distances et international d'articles domestiques; entreposage et déménagement de mobilier et d'équipement de bureau; réinstallation des employés; restauration du mobilier; conseils concernant la gestion de dossiers et l'archivage, la récupération et la destruction de dossiers; entreposage et déménagement local, sur de longues distances et international ainsi que relocalisation de matériel informatique et d'autres produits de valeur. (2) Installation d'équipement de bureau. **Employée** au CANADA depuis au moins aussi tôt que 1975 en liaison avec les services (1); 1986 en liaison avec les services (2).

1,382,149. 2008/02/05. Tippet-Naylor (2007) Limited, 79 East Don Roadway, Toronto, ONTARIO M4M 2A5 **Representative for Service/Représentant pour Signification:** SMART & BIGGAR, 438 UNIVERSITY AVENUE, SUITE 1500, BOX 111, TORONTO, ONTARIO, M5G2K8



TIPPET-RICHARDSON
Moving and Storage

The portrait that forms part of the mark is a created design of a fictional character.

Colour is claimed as a feature of the trade-mark. The circle behind the man and the T.R. crest on his hat are yellow. The man's tie, the brim of his hat and his wrist band are blue. The man's jacket and the top of his hat are green. The words TIPPET-RICHARDSON MOVING AND STORAGE are burgundy.

SERVICES: (1) Storage and local, long distance and international moving of household effects; storage and moving of office furniture and equipment; employee relocation; furniture refinishing; consulting with respect to records management and records storage, retrieval and destruction; storage and local, long distance and international moving and relocation of computer electronics and other high value products. (2) Office equipment installation. **Used** in CANADA since at least as early as 1975 on services (1); 1986 on services (2).

Le portrait qui constitue une partie de la marque de commerce est un dessin de personnage fictif.

La couleur est revendiquée comme caractéristique de la marque de commerce. Le cercle se trouvant derrière l'homme et le logo T. R. Sont jaunes. Sa cravate, le bord de sa casquette et son serre-poignet sont bleus. Sa veste et le dessus de sa casquette sont verts. Les mots TIPPET-RICHARDSON MOVING AND STORAGE sont bourgogne.

SERVICES: (1) Entreposage et déménagement local, sur de longues distances et international d'articles domestiques; entreposage et déménagement de mobilier et d'équipement de bureau; réinstallation des employés; restauration du mobilier; conseils concernant la gestion de dossiers et l'archivage, la récupération et la destruction de dossiers; entreposage et déménagement local, sur de longues distances et international ainsi que relocalisation de matériel informatique et d'autres produits de valeur. (2) Installation d'équipement de bureau. **Employée** au CANADA depuis au moins aussi tôt que 1975 en liaison avec les services (1); 1986 en liaison avec les services (2).

1,382,230. 2008/02/06. Jackson MSC LLC, 2711 Centerville Road, Suite 400, Wilmington, Delaware 19808, UNITED STATES OF AMERICA **Representative for Service/Représentant pour Signification:** BORDEN LADNER GERVAIS LLP, SCOTIA PLAZA, 40 KING STREET WEST, TORONTO, ONTARIO, M5H3Y4

JACKSON

WARES: Dishwashers and conveyor dishwashers and parts and accessories therefor. **Used** in CANADA since at least as early as December 27, 2000 on wares.

MARCHANDISES: Lave-vaisselle et lave-vaisselle à convoyeur ainsi que pièces et accessoires connexes. **Employée** au CANADA depuis au moins aussi tôt que le 27 décembre 2000 en liaison avec les marchandises.

1,382,275. 2008/02/06. Novartis AG, 4002 Basel, SWITZERLAND **Representative for Service/Représentant pour Signification:** SMART & BIGGAR, 438 UNIVERSITY AVENUE, SUITE 1500, BOX 111, TORONTO, ONTARIO, M5G2K8



WARES: Pharmaceutical preparations for the treatment of the central nervous system, namely central nervous system infections, brain diseases, central nervous system movement disorders, ocular motility disorders and spinal cord diseases; pharmaceutical preparations for the treatment of immunologic diseases, namely autoimmune diseases and immunologic deficiency syndromes; pharmaceutical preparations for the treatment of cardiovascular diseases; pharmaceutical preparations for the treatment of metabolic disorders, namely metabolic myopathies, mucopolysaccharidoses, gangliosidoses, acidosis and alkalosis; pharmaceutical preparations for the treatment of the respiratory system; pharmaceutical preparations for the treatment of the musculo-skeletal system, namely connective tissue diseases, bone diseases, spinal diseases, back pain, fractures, sprains and cartilage injuries; pharmaceutical preparations for the treatment of inflammatory diseases, namely inflammatory pelvic diseases and inflammatory connective tissue diseases; pharmaceutical preparations for use in dermatology, namely dermatitis, skin pigmentation diseases and sexually transmitted diseases; pharmaceutical preparations for use in oncology and hematology; pharmaceutical preparations for the prevention of rejection in tissue and organ transplantation; pharmaceutical preparations for use in ophthalmology; pharmaceutical preparations for use in gastroenterology; pharmaceutical preparations for the treatment of ocular disorders or diseases; antibiotics; pharmaceutical preparations for the treatment of diabetes; anti-infectives; antivirals; antifungal preparations. **Proposed** Use in CANADA on wares.

MARCHANDISES: Préparations pharmaceutiques pour le traitement des maladies et des troubles du système nerveux

central, notamment infections du système nerveux central, maladies du cerveau, dyskinésie associée au système nerveux central, troubles de la motilité oculaire et maladies de la moelle épinière; préparations pharmaceutiques pour le traitement des maladies immunologiques, notamment maladies auto-immunes et syndromes d'immunodéficience; préparations pharmaceutiques pour le traitement des maladies cardiovasculaires; préparations pharmaceutiques pour le traitement des troubles métaboliques, notamment myopathies métaboliques, mucopolysaccharidoses, gangliosidoses, acidose et alcalose; préparations pharmaceutiques pour le traitement des maladies et des troubles de l'appareil respiratoire; préparations pharmaceutiques pour le traitement des maladies et des troubles de l'appareil locomoteur, notamment maladies des tissus conjonctifs, maladies des os, maladies de la colonne vertébrale, maux de dos, fractures, entorses et lésions du cartilage; préparations pharmaceutiques pour le traitement des maladies inflammatoires, notamment maladies inflammatoires du pelvis et maladies inflammatoires des tissus conjonctifs; préparations pharmaceutiques pour la dermatologie, notamment pour le traitement de la dermatite, des maladies pigmentaires et des infections transmissibles sexuellement; préparations pharmaceutiques pour l'oncologie et l'hématologie; préparations pharmaceutiques pour prévenir le rejet de la greffe de tissus et d'organes; préparations pharmaceutiques pour l'ophtalmologie; préparations pharmaceutiques pour la gastroentérologie; préparations pharmaceutiques pour le traitement des troubles ou des maladies oculaires; antibiotiques; préparations pharmaceutiques pour le traitement du diabète; anti-infectieux; antiviraux; préparations antifongiques. **Emploi** projeté au CANADA en liaison avec les marchandises.

1,382,332. 2008/02/06. Li Zhang, 920 Sheppard Ave west, Apt#607, North York, ONTARIO M3H 0A2

中銀

ZhongYin

The transliteration provided by the applicant of the Chinese characters character(s) is JoneYin. The translation provided by the applicant of the Chinese character(s) is JACKPOT

SERVICES: Web design in English and Chinese. **Proposed** Use in CANADA on services.

Selon le requérant, la translittération des caractères chinois est « Jone Yin ». Selon le requérant, la traduction anglaise des caractères chinois est JACKPOT.

SERVICES: Conception Web en anglais et en chinois. **Emploi** projeté au CANADA en liaison avec les services.

1,382,467. 2008/02/07. Guccio Gucci S.p.A., a joint stock company organized under the laws of Italy manufacturers and merchants, Via Tornabuoni 73/R, 50123 Firenze, ITALY **Representative for Service/Représentant pour Signification:** BENNETT JONES LLP, SUITE 3400, ONE FIRST CANADIAN PLACE, P.O. BOX 130, TORONTO, ONTARIO, M5X1A4

CHiodo

WARES: (1) Horological and chronometric instruments, namely time clocks, travel clocks, watches, watch chains, watch springs, watch glasses, chronometers, chronographs, alarm clocks, movements for clocks and watches, watch cases, clock cases, jewellery, namely earrings, rings, chains, bracelets, pendants, brooches. (2) Horological and chronometric instruments, namely time clocks, travel clocks, watches, watch chains, watch springs, watch glasses, chronometers, chronographs, alarm clocks, movements for clocks and watches, watch cases, clock cases, jewellery, namely earrings, rings, chains, bracelets, pendants, brooches. **Priority** Filing Date: December 13, 2007, Country: OHIM (EC), Application No: 6511281 in association with the same kind of wares (2). **Used** in OHIM (EC) on wares (2). **Registered** in or for OHIM (EC) on October 20, 2008 under No. 006511281 on wares (2). **Proposed** Use in CANADA on wares (1).

MARCHANDISES: (1) Instruments d'horlogerie et de chronométrie, nommément horloges de pointage, réveils de voyage, montres, chaînes de montre, ressorts de montre, verres de montre, chronomètres, chronographes, réveils, mouvements pour horloges et montres, boîtiers de montre, cabinets d'horloge, bijoux, nommément boucles d'oreilles, bagues, chaînes, bracelets, pendentifs, broches. (2) Instruments d'horlogerie et de chronométrie, nommément horloges de pointage, réveils de voyage, montres, chaînes de montre, ressorts de montre, verres de montre, chronomètres, chronographes, réveils, mouvements pour horloges et montres, boîtiers de montre, cabinets d'horloge, bijoux, nommément boucles d'oreilles, bagues, chaînes, bracelets, pendentifs, broches. **Date** de priorité de production: 13 décembre 2007, pays: OHMI (CE), demande no: 6511281 en liaison avec le même genre de marchandises (2). **Employée:** OHMI (CE) en liaison avec les marchandises (2). **Enregistrée** dans ou pour OHMI (CE) le 20 octobre 2008 sous le No. 006511281 en liaison avec les marchandises (2). **Emploi** projeté au CANADA en liaison avec les marchandises (1).

1,382,563. 2008/02/08. Skechers U.S.A., Inc. II, 228 Manhattan Beach Boulevard, Manhattan Beach, California, 90266, UNITED STATES OF AMERICA **Representative for Service/Représentant pour Signification:** DIMOCK STRATTON LLP, 20 QUEEN STREET WEST, SUITE 3202, BOX 102, TORONTO, ONTARIO, M5H3R3

Z STRAP

WARES: Footwear namely, shoes and sneakers. **Used** in CANADA since at least as early as November 30, 2006 on wares. **Priority** Filing Date: August 10, 2007, Country: UNITED STATES OF AMERICA, Application No: 77/252,510 in association with the same kind of wares. **Used** in UNITED STATES OF AMERICA on wares. **Registered** in or for UNITED

STATES OF AMERICA on July 01, 2008 under No. 3, 456, 974 on wares.

MARCHANDISES: Articles chaussants, nommément chaussures et espadrilles. **Employée** au CANADA depuis au moins aussi tôt que le 30 novembre 2006 en liaison avec les marchandises. **Date** de priorité de production: 10 août 2007, pays: ÉTATS-UNIS D'AMÉRIQUE, demande no: 77/252,510 en liaison avec le même genre de marchandises. **Employée:** ÉTATS-UNIS D'AMÉRIQUE en liaison avec les marchandises. **Enregistrée** dans ou pour ÉTATS-UNIS D'AMÉRIQUE le 01 juillet 2008 sous le No. 3, 456, 974 en liaison avec les marchandises.

1,382,700. 2008/02/08. Infilco Degremont, Inc., a corporation of New York, 8007 Discovery Drive, Richmond, Virginia 23229, UNITED STATES OF AMERICA **Representative for Service/Représentant pour Signification:** GOUDREAU GAGE DUBUC S.E.N.C.R.L./LLP, 2000 AVENUE MCGILL COLLEGE, SUITE 2200, MONTREAL, QUEBEC, H3A3H3

ACCELAPAK

WARES: Composite liquid treating plants namely machines for mixing and for chemical treatment and sterilization of liquids, and for the separation of solids from liquid, and taste and odor removal plants, and parts of such composite plants. **Proposed** Use in CANADA on wares.

MARCHANDISES: Usines de traitement de composites liquides, nommément machines pour le mélange, le traitement chimique et la stérilisation de liquides, ainsi que pour la séparation des matières solides et liquides, usines d'élimination du goût et de l'odeur ainsi que pièces pour ces usines de traitement de composites. **Emploi** projeté au CANADA en liaison avec les marchandises.

1,382,852. 2008/02/04. Hearthmark, LLC, 345 S. High Street, Suite 201, Muncie, Indiana 47305, UNITED STATES OF AMERICA **Representative for Service/Représentant pour Signification:** BORDEN LADNER GERVAIS LLP, WORLD EXCHANGE PLAZA, 100 QUEEN STREET, SUITE 1100, OTTAWA, ONTARIO, K1P1J9

SIGNATURE

WARES: Cutlery. **Priority** Filing Date: August 07, 2007, Country: UNITED STATES OF AMERICA, Application No: 77/249,242 in association with the same kind of wares. **Proposed** Use in CANADA on wares.

MARCHANDISES: Ustensiles de table. **Date** de priorité de production: 07 août 2007, pays: ÉTATS-UNIS D'AMÉRIQUE, demande no: 77/249,242 en liaison avec le même genre de marchandises. **Emploi** projeté au CANADA en liaison avec les marchandises.

1,382,876. 2008/02/05. Ball Horticultural Company, 622 Town Road, West Chicago, Illinois 60185, UNITED STATES OF AMERICA **Representative for Service/Représentant pour Signification:** FINLAYSON & SINGLEHURST, 70 GLOUCESTER STREET, OTTAWA, ONTARIO, K2P0A2

GREENTALKS

WARES: Electronic newsletter in the fields of agricultural, horticultural, gardening and sustainable products and marketing and business issues related thereto. **Used** in CANADA since at least as early as November 09, 2007 on wares. **Priority** Filing Date: December 27, 2007, Country: UNITED STATES OF AMERICA, Application No: 77/360,462 in association with the same kind of wares. **Used** in UNITED STATES OF AMERICA on wares. **Registered** in or for UNITED STATES OF AMERICA on June 24, 2008 under No. 3,453,655 on wares.

MARCHANDISES: Cyberlettre dans les domaines des produits agricoles, horticoles, de jardinage et durables et des questions de marketing et d'affaires connexes. **Employée** au CANADA depuis au moins aussi tôt que le 09 novembre 2007 en liaison avec les marchandises. **Date** de priorité de production: 27 décembre 2007, pays: ÉTATS-UNIS D'AMÉRIQUE, demande no: 77/360,462 en liaison avec le même genre de marchandises. **Employée:** ÉTATS-UNIS D'AMÉRIQUE en liaison avec les marchandises. **Enregistrée** dans ou pour ÉTATS-UNIS D'AMÉRIQUE le 24 juin 2008 sous le No. 3,453,655 en liaison avec les marchandises.

1,382,890. 2008/02/06. Créations Arcana Inc., 2024, avenue Bourgogne, Chambly, QUÉBEC J3L 1Z6 **Representative for Service/Représentant pour Signification:** HEENAN BLAIKIE S.E.N.C.R.L., SRL/LLP, 1250 BOUL. RENE-LEVESQUE OUEST/WEST, SUITE 2500, MONTREAL, QUÉBEC, H3B4Y1

MARCHANDISES: Figurines pour enfants, livres pour enfants, jeux pour enfants nommément maquettes, cartes, personnages aimantés, auto-collants, jeux interactifs sur le web et en format dvd, jeux d'action pour ordinateur, peluches, jeux de société nommément jeux de table et jeux de vocabulaire. **SERVICES:** Spectacles pour enfants. **Employée** au CANADA depuis 01 janvier 2007 en liaison avec les marchandises et en liaison avec les services.

WARES: Children's figurines, children's books, children's games, namely scale models, cards, magnets featuring characters, stickers, interactive games on the Web and in DVD format, action games for the computer, plush toys, board games, namely tabletop games and word games. **SERVICES:** Shows for children. **Used** in CANADA since January 01, 2007 on wares and on services.

1,382,936. 2008/02/11. SODEXO FOUNDATION/FONDATION SODEXO, 930 Wellington Street, Montreal, QUEBEC H3C 1T8 **Representative for Service/Représentant pour Signification:** MACRAE & CO., P.O. BOX 806, STATION B, 222 SOMERSET STREET WEST, SUITE 600, OTTAWA, ONTARIO, K2P2G3

HEROES OF EVERY DAY LIFE

SERVICES: Conducting award programs and ceremonies to honour persons who provide food and assistance to the needy. **Used** in CANADA since at least as early as July 2007 on services.

SERVICES: Tenue de programmes de récompenses et de cérémonies pour honorer des personnes qui donnent des aliments et qui aident des personnes dans le besoin. **Employée** au CANADA depuis au moins aussi tôt que juillet 2007 en liaison avec les services.

1,382,951. 2008/02/11. Hong Kong Dragon Airlines Limited, Dragonair House, 11 Tung Fai Road, Hong Kong International Airport, Lantau, HONG KONG, CHINA **Representative for Service/Représentant pour Signification:** SMART & BIGGAR, SUITE 900, 55 METCALFE STREET, P.O. BOX 2999, STATION D, OTTAWA, ONTARIO, K1P5Y6

港龍航空

The transliteration of the Chinese characters forming the mark are "Kong Lung Hong Hung". The characters, in order, may be translated as follows. The first character may be translated as "a port". The second character may be translated as "the dragon". The remaining two characters may be translated as "aviation".

SERVICES: (1) Transport of cargo by truck, ship and air; arranging of tours; travel agency services; reservation services for transportation via air, rail, sea and rental car travel; cargo unloading services; crating and delivery of air transportation goods; freight forwarding services; storage of air transportation goods; parcel delivery services; air passenger transport services; tourist office services; escorting of travellers; warehousing services; transportation of baggage, freight and passengers to and from airports via automobiles; transportation information; packaging of cargo. (2) Arranging of tours; travel agency services; reservation services for air, rail, sea and rental car travel; cargo unloading services; crating and delivery of air transportation goods; freight forwarding services; storage of air transportation goods; parcel delivery services; air passenger transport services; tourist office services; escorting of travellers; warehousing services; transportation of baggage, freight and of passengers to and from airports by bus and truck. **Used** in HONG KONG, CHINA on services (2). **Registered** in or for HONG KONG, CHINA on March 02, 1992 under No. 199304233 on services (2). **Proposed** Use in CANADA on services (1).

Selon le requérant, la translittération des caractères chinois constituant la marque de commerce est « Kong Lung Hong Hung ». Les caractères, dans l'ordre, peuvent être traduits en anglais comme suit. Le premier caractère se traduit par « a port ». Le

deuxième caractère se traduit par « the dragon ». Les deux derniers caractères restants se traduisent par « aviation ».

SERVICES: (1) Transport de marchandises par camion, bateau et avion; organisation de circuits; services d'agence de voyages; services de réservation pour le transport en avion, train, bateau et automobile de location; services de déchargement de marchandises; mise en caisses et livraison de fret aérien; services d'expédition de fret; entreposage de fret aérien; services de livraison de colis; services de transport aérien de passagers; services d'office de tourisme; accompagnement de voyageurs; services d'entreposage; transport de bagages, de fret et de passagers vers les aéroports et en provenance de ceux-ci au moyen d'automobiles; information sur le transport; emballage de marchandises. (2) Organisation de circuits; services d'agence de voyages; services de réservation pour le transport en avion, train, bateau et automobile de location; services de déchargement de marchandises; mise en caisses et livraison de fret aérien; services d'expédition de fret; entreposage de fret aérien; services de livraison de colis; services de transport aérien de passagers; services d'office de tourisme; accompagnement de voyageurs; services d'entreposage; transport de bagages, de marchandises et de passagers vers les aéroports et en provenance de ceux-ci par autobus et par camion. **Employée:** HONG KONG, CHINE en liaison avec les services (2). **Enregistrée** dans ou pour HONG KONG, CHINE le 02 mars 1992 sous le No. 199304233 en liaison avec les services (2). **Emploi** projeté au CANADA en liaison avec les services (1).

1,382,987. 2008/02/11. Mestek, Inc., 260 North Elm Street, Westfield, Massachusetts 01085, UNITED STATES OF AMERICA **Representative for Service/Représentant pour Signification:** GOWLING LAFLEUR HENDERSON LLP, SUITE 2600, 160 ELGIN STREET, OTTAWA, ONTARIO, K1P1C3



WARES: Residential and commercial heating boilers. **Priority** Filing Date: January 07, 2008, Country: UNITED STATES OF AMERICA, Application No: 77/365,286 in association with the same kind of wares. **Proposed** Use in CANADA on wares.

MARCHANDISES: Chaudières de chauffage à usage résidentiel et commercial. **Date** de priorité de production: 07 janvier 2008, pays: ÉTATS-UNIS D'AMÉRIQUE, demande no: 77/365,286 en liaison avec le même genre de marchandises. **Emploi** projeté au CANADA en liaison avec les marchandises.

1,383,053. 2008/02/12. Essex P. B. & R. Corp., a corporation of Missouri, 8007 Chivvis Drive, St. Louis, Missouri 63123, UNITED STATES OF AMERICA **Representative for Service/Représentant pour Signification:** BERESKIN & PARR LLP, SCOTIA PLAZA, 40 KING STREET WEST, 40th FLOOR, TORONTO, ONTARIO, M5H3Y2

WHEN EVERY BREATH COUNTS

WARES: Contaminated air filtering respirator for connection to a self-contained breathing apparatus (SCBA) for personal use. **Priority** Filing Date: August 20, 2007, Country: UNITED STATES OF AMERICA, Application No: 77/259,353 in association with the same kind of wares. **Proposed** Use in CANADA on wares.

MARCHANDISES: Masque qui filtre l'air contaminé à brancher sur un appareil respiratoire autonome (ARA) à usage personnel. **Date** de priorité de production: 20 août 2007, pays: ÉTATS-UNIS D'AMÉRIQUE, demande no: 77/259,353 en liaison avec le même genre de marchandises. **Emploi** projeté au CANADA en liaison avec les marchandises.

1,383,173. 2008/02/12. Kagome Co., Ltd., No. 14-15, 3-chome, Nishiki, Naka-ku, Nagoya, JAPAN **Representative for Service/Représentant pour Signification:** OGILVY RENAULT LLP/S.E.N.C.R.L., S.R.L., 1981 MCGILL COLLEGE AVENUE, SUITE 1600, MONTREAL, QUEBEC, H3A2Y3



WARES: Fruit juice and tomato juice. **Used** in JAPAN on wares. **Registered** in or for JAPAN on August 22, 2008 under No. 5161141 on wares. **Proposed** Use in CANADA on wares.

MARCHANDISES: Jus de fruits et jus de tomate. **Employée:** JAPON en liaison avec les marchandises. **Enregistrée** dans ou pour JAPON le 22 août 2008 sous le No. 5161141 en liaison

avec les marchandises. **Emploi** projeté au CANADA en liaison avec les marchandises.

1,383,239. 2008/02/13. BEGHELLI S.P.A., Via Mozzeghine 13/15, 40050 Monteveglio (Bologna), ITALY **Representative for Service/Représentant pour Signification:** OGILVY RENAULT LLP/S.E.N.C.R.L.,S.R.L., 1981 MCGILL COLLEGE AVENUE, SUITE 1600, MONTREAL, QUEBEC, H3A2Y3



WARES: Photovoltaic boards and modules, batteries, inverters, solar panels for generating electricity; photovoltaic solar modules; reversers aimed at converting DC voltage into AC voltage; solar cells; solar heat collection panels; thermic solar modules, lamps, lamps for lighting; lighting apparatus, namely electric lighting fixtures. **SERVICES:** Installation and maintenance services in the field of lighting. **Proposed Use** in CANADA on wares and on services.

MARCHANDISES: Panneaux et modules photovoltaïques, piles, onduleurs, panneaux solaires pour la production d'électricité; modules solaires photovoltaïques; inverseurs pour convertir le courant continu en courant alternatif; piles solaires; panneaux collecteurs de chaleur solaire; modules solaires thermiques, lampes, lampes d'éclairage; appareils d'éclairage, notamment appareils d'éclairage électrique. **SERVICES:** Installation et services d'entretien dans le domaine de l'éclairage. **Emploi** projeté au CANADA en liaison avec les marchandises et en liaison avec les services.

1,383,507. 2008/02/14. The Vegan Society, Donald Watson House, 21 Hylton Street, Hockley, Birmingham, B18 6HJ, UNITED KINGDOM **Representative for Service/Représentant pour Signification:** GOWLING LAFLEUR HENDERSON LLP, SUITE 1600, 1 FIRST CANADIAN PLACE, 100 KING STREET WEST, TORONTO, ONTARIO, M5X1G5



WARES: Bleaching preparations for laundry use; cleaning preparations, namely, bathroom cleansers, carpet cleaners, cleansers for footwear, cleansers for dentures, cleansers for dishes, cleansers for floors, cleansers for household use, cleansers for laundry use, cleansers for personal use, cleansers for sanitary purposes, cleansers for the hands, skin, teeth and body, cleansers impregnated on to cloth, pads and tissues, domestic cleansers, hair cleansers, hand cleansers, impregnated cloths containing cleansers for use on the person, non-medicated liquid cleansers for the hands; polishing preparations, namely, polishing creams, car polish, floor polish, furniture polish, shoe polish, wax polish and wood polish; scouring preparations, namely, scouring solutions and scouring powders, all for cleaning purposes; and abrasive preparations, namely, abrasive granules, abrasive pads, abrasive powder, all for cleaning purposes; soaps for the face, hands, body and hair; perfumery, essential oils, cosmetics, namely, make-up, eye make-up, facial make-up, foundation, powder, powder compacts, powder compact refills, mascara, eye shadow, eyeliner, blusher, lip liner, lipstick, lip balm, lip gloss, lip cream, bronzing powder, nail polish, nail polish removers, eye make-up removers, moisturisers, cleansers, toners, skin care preparations, perfumes, deodorants, hair care preparations, and toothpaste; hair lotions; dentifrices; suntan lotions; lip balms; bubble bath; shampoos; conditioners; condoms; bandages, elasticized bandages, elasticized supports, adhesive tape, plasters, bottles for babies, dummies for babies, teething rings for babies; razors for medical use, tweezers for medical use, mirrors for medical use, scissors for medical use, rubber gloves for medical use; and instruments, artificial limbs, eyes and teeth; orthopaedic shoes and orthopaedic support; suture materials; preserved, dried and cooked fruits and vegetables; jellies, jams, fruit sauces; eggs, milk and milk products; edible oils and fats; fruit and vegetable preserves; salad dressings; pre-packed meals; vegetable based substitutes for meat, poultry, fish and eggs; alcoholic beverages (except beers), namely, brewed, cocktails, coolers, liqueurs, fermented, namely, cider, sake, wine; alcoholic brewery beverages, alcoholic distilled beverages distilled spirits, namely,

brandy, gin, rum, tequila, vodka and whiskey. **Used** in OHIM (EC) on wares. **Registered** in or for OHIM (EC) on November 28, 2001 under No. 1137520 on wares. **Proposed** Use in CANADA on wares.

MARCHANDISES: Produits de blanchiment pour la lessive; produits de nettoyage, nommément nettoyeurs pour salles de bain, nettoyeurs à tapis, nettoyeurs pour articles chaussants, nettoyeurs pour prothèses dentaires, nettoyeurs à vaisselle, nettoyeurs pour planchers, nettoyeurs à usage domestique, nettoyeurs pour la lessive, nettoyeurs à usage personnel, nettoyeurs pour l'hygiène, nettoyeurs pour les mains, la peau, les dents et le corps, tissus, tampons et lingettes imprégnés de nettoyeurs, nettoyeurs ménagers, nettoyeurs pour les cheveux, nettoyeurs à main, chiffons imprégnés de nettoyeurs pour utilisation personnelle, nettoyeurs liquides non médicamenteux pour les mains; produits de polissage, nommément crèmes de polissage, polis pour automobile, cire à plancher, cire pour mobilier, cirage à chaussures, cire et produits à polir pour le bois; préparations de récurage, nommément solutions abrasives et poudres à récurer, pour le nettoyage; abrasifs, nommément granules abrasifs, tampons abrasifs, poudre abrasive, pour le nettoyage; savons pour le visage, les mains, le corps et les cheveux; parfumerie, huiles essentielles, cosmétiques, nommément maquillage, maquillage pour les yeux, maquillage pour le visage, fond de teint, poudre, poudriers, recharges de poudriers, mascara, ombre à paupières, traceur pour les yeux, fard à joues, crayon à lèvres, rouge à lèvres, baume à lèvres, brillant à lèvres, crème pour les lèvres, poudre bronzante, vernis à ongles, dissolvants, démaquillants pour les yeux, hydratants, nettoyeurs, toniques, produits de soins de la peau, parfums, déodorants, produits de soins capillaires et dentifrice; lotions capillaires; dentifrices; lotions solaires; baumes à lèvres; bain moussant; shampooings; revitalisants; condoms; pansements, pansements élastiques, bandes de soutien élastiques, ruban adhésif, pansements adhésifs, bouteilles pour bébés, sucettes pour bébés, anneaux de dentition pour bébés; rasoirs à usage médical, pinces à épiler à usage médical, miroirs à usage médical, ciseaux à usage médical, gants de caoutchouc à usage médical; instruments, membres, yeux et dents artificiels; chaussures orthopédiques et supports orthopédiques; matériel de suture; fruits et légumes en conserve, séchés et cuits; gelées, confitures, compotes de fruits; oeufs, lait et produits laitiers; graisses et huiles comestibles; fruits et légumes en conserve; sauces à salade; mets préemballés; substituts à base de légumes pour la viande, la volaille, le poisson et les oeufs; boissons alcoolisées (sauf bières), nommément boissons alcoolisées brassées, cocktails, vins panachés, liqueurs, boissons alcoolisées fermentées, nommément cidre, saké, vin; boissons alcoolisées brassées, boissons alcoolisées distillées, spiritueux distillés, nommément brandy, gin, rhum, tequila, vodka et whiskey. **Employée:** OHMI (CE) en liaison avec les marchandises. **Enregistrée** dans ou pour OHMI (CE) le 28 novembre 2001 sous le No. 1137520 en liaison avec les marchandises. **Emploi** projeté au CANADA en liaison avec les marchandises.

1,383,641. 2008/02/15. SpiderMonk Entertainment LLC, 1450 Hughes Road, Suite 230, Grapevine, Texas 76051, UNITED STATES OF AMERICA **Representative for Service/Représentant pour Signification:** RIDOUT & MAYBEE LLP, 4TH FLOOR, 100 MURRAY STREET, OTTAWA, ONTARIO, K1N0A1

ROOGO

WARES: Computer game software, computer game programs, downloadable computer games provided through a global computer network or a global mobile telephony network. **Used** in UNITED STATES OF AMERICA on wares. **Registered** in or for UNITED STATES OF AMERICA on October 28, 2008 under No. 3525266 on wares. **Proposed** Use in CANADA on wares.

MARCHANDISES: Logiciels de jeux informatiques, programmes de jeux informatiques téléchargeables au moyen d'un réseau informatique mondial ou d'un réseau de téléphonie mobile mondial. **Employée:** ÉTATS-UNIS D'AMÉRIQUE en liaison avec les marchandises. **Enregistrée** dans ou pour ÉTATS-UNIS D'AMÉRIQUE le 28 octobre 2008 sous le No. 3525266 en liaison avec les marchandises. **Emploi** projeté au CANADA en liaison avec les marchandises.

1,383,656. 2008/02/15. QUALCOMM Incorporated, 5775 Morehouse Drive, San Diego, California 92121-1714, UNITED STATES OF AMERICA **Representative for Service/Représentant pour Signification:** SMART & BIGGAR, SUITE 900, 55 METCALFE STREET, P.O. BOX 2999, STATION D, OTTAWA, ONTARIO, K1P5Y6

HEXAGON

WARES: Computer processing architecture software, software development tools and hardware, sold as an integral component of digital signal processors, integrated circuits and microprocessors, for use in the fields of telecommunications and wireless communications for performing signal processing functions, position location and user interfaces and operating system processing and for enabling speech compression, acoustic echo cancellation, and noise suppression and for enabling user interface features, namely, voice memo in the nature of voice messaging, voice recognition, audio enhancements, hands free operation, and emergency E911 position location functions, all for use in mobile handsets, computer data cards, computer network devices, consumer electronic devices and computers. **Priority** Filing Date: August 16, 2007, Country: UNITED STATES OF AMERICA, Application No: 77/257,328 in association with the same kind of wares. **Proposed** Use in CANADA on wares.

MARCHANDISES: Logiciel d'architecture, outils de développement de logiciels et matériel informatique vendus comme composants intégraux de processeurs de signaux numériques, circuits intégrés et microprocesseurs destinés aux domaines des télécommunications et des communications sans fil pour l'exécution de fonctions de traitement de signaux, la localisation de position et le traitement d'interfaces utilisateur et de systèmes d'exploitation, pour permettre la compression de la parole, la compensation d'écho acoustique et l'élimination du

bruit et pour activer les fonctions d'interfaces utilisateur, notamment l'enregistrement vocal, en l'occurrence messagerie vocale, reconnaissance vocale, amélioration du signal audio, opérations mains libres et localisation de position pour service 911 évolué, tous pour les combinés téléphoniques mobiles, les cartes de données informatiques, les périphériques réseau, les appareils électroniques grand public et les ordinateurs. **Date** de priorité de production: 16 août 2007, pays: ÉTATS-UNIS D'AMÉRIQUE, demande no: 77/257,328 en liaison avec le même genre de marchandises. **Emploi** projeté au CANADA en liaison avec les marchandises.

1,383,673. 2008/02/15. Pathway Medical Technologies, Inc., 10801 120th Avenue NE, Kirkland, WA 98033, UNITED STATES OF AMERICA **Representative for Service/Représentant pour Signification:** COASTAL TRADEMARK SERVICES, BOX 12109, SUITE 2200 - 555 WEST HASTINGS STREET, VANCOUVER, BRITISH COLUMBIA, V6B4N6



WARES: Medical devices, namely, interventional catheters for use in treating peripheral arterial diseases and parts and fittings thereof. **Priority** Filing Date: August 16, 2007, Country: UNITED STATES OF AMERICA, Application No: 77/257,028 in association with the same kind of wares. **Proposed** Use in CANADA on wares.

MARCHANDISES: Dispositifs médicaux, notamment cathéters interventionnels pour le traitement des maladies artérielles périphériques et pièces et accessoires connexes. **Date** de priorité de production: 16 août 2007, pays: ÉTATS-UNIS D'AMÉRIQUE, demande no: 77/257,028 en liaison avec le même genre de marchandises. **Emploi** projeté au CANADA en liaison avec les marchandises.

1,383,806. 2008/02/18. Gabrielle Mclean, Eaton Yale Ltd., 5050 Mainway, Burlington, ONTARIO L7L 5Z1



WARES: Golf club grips, golf divot tools, golf ball markers, golf tees, golf bag, golf shirts, golf hats, hand grips for sporting equipment. **Proposed** Use in CANADA on wares.

MARCHANDISES: Poignées de bâton de golf, fourchettes à gazon, repères de balle de golf, tés de golf, sac de golf, polos, chapeaux de golf, poignées pour équipement de sport. **Emploi** projeté au CANADA en liaison avec les marchandises.

1,383,839. 2008/02/19. Venmar Ventilation Inc., 550, boul. Lemire, Drummondville, QUÉBEC J2C 7W9 **Representative for Service/Représentant pour Signification:** BROUILLETTE & ASSOCIÉS/PARTNERS, 1550, RUE METCALFE, BUREAU 800, MONTREAL, QUÉBEC, H3A1X6

AVS SOLO

MARCHANDISES: Ventilateurs, notamment, à récupération de chaleur et échangeurs d'air et leurs composantes notamment, détecteur de polluants, purificateur-ionisateur d'air, déshumidistat, dispositif de dégivrage, réducteur de bruit et de vibrations. **Employée** au CANADA depuis avril 1998 en liaison avec les marchandises.

WARES: Ventilators, namely heat recovery ventilators and air exchangers and components thereof, namely a contaminant detector, air purifier/ionizer, dehumidistat, defrosting device, noise and vibration reducer. **Used** in CANADA since April 1998 on wares.

1,383,840. 2008/02/19. Venmar Ventilation inc., 550, boul. Lemire, Drummondville, QUÉBEC J2C 7W9 **Representative for Service/Représentant pour Signification:** BROUILLETTE & ASSOCIÉS/PARTNERS, 1550, RUE METCALFE, BUREAU 800, MONTREAL, QUÉBEC, H3A1X6

AVS DUO

MARCHANDISES: Ventilateurs, notamment, à récupération d'énergie, échangeurs d'air et leurs composantes notamment, détecteur de polluants, purificateur-ionisateur d'air, déshumidistat, dispositif de dégivrage, réducteur de bruit et de vibrations. **Employée** au CANADA depuis avril 1998 en liaison avec les marchandises.

WARES: Ventilators, namely energy recovery ventilators, air exchangers and components thereof, namely a contaminant detector, air purifier/ionizer, dehumidistat, defrosting device, noise and vibration reducer. **Used** in CANADA since April 1998 on wares.

1,383,966. 2008/02/19. Cognis IP Management GmbH, Henkelstrasse 67, D-40589, Dusseldorf, GERMANY **Representative for Service/Représentant pour Signification:** OGILVY RENAULT LLP/S.E.N.C.R.L., S.R.L., 1981 MCGILL COLLEGE AVENUE, SUITE 1600, MONTREAL, QUEBEC, H3A2Y3

SANICAPYL

WARES: Chemical preparations for industrial use, namely raw materials, basic and intermediate products as well as extracts of natural, vegetable, marine, synthetic or biotechnological origin and intended for being incorporated in composition of cosmetic products and sanitary preparations for cosmetic body, hair and face care; preparations for cosmetic body, hair and face care, namely body lotions, shampoo, conditioner, facial cleansers, hair care lotions, hair and body shower gels; cosmetic preparations for the care and maintenance of skin; emulsions, gels and lotions

for skin care; depilation preparations; hair care preparations; shampoos, emulsions and hair lotions; makeup, powders, coloured creams, red for cheeks, rouge, lipsticks, mascara, shades and eye pencils; creams, lotions and other sun tanning preparations; nail care preparations; make-up remover; perfumes and other perfumery. **Proposed** Use in CANADA on wares.

MARCHANDISES: Produits chimiques à usage industriel, nommément matières premières, produits de base et intermédiaires ainsi qu'extraits d'origine naturelle, végétale, marine, synthétique ou biotechnologique, conçus pour être intégrés à la composition de cosmétiques et de produits hygiéniques pour soins cosmétiques du corps, des cheveux et du visage; préparations pour les soins cosmétiques du corps, des cheveux et du visage, nommément lotions pour le corps, shampoings, revitalisants, nettoyants pour le visage, lotions capillaires, gels douche pour les cheveux et le corps; produits cosmétiques pour les soins et l'entretien de la peau; émulsions, gels et lotions pour les soins de la peau; produits d'épilation; produits de soins capillaires; shampoings, émulsions et lotions capillaires; maquillage, poudres, crèmes teintées, rouge à joues, rouges à lèvres, mascara, ombres à paupières et crayons pour les yeux; crèmes, lotions et autres produits solaires; produits de soins des ongles; démaquillants; parfums et autre parfumerie. **Emploi** projeté au CANADA en liaison avec les marchandises.

1,383,968. 2008/02/19. Cognis IP Management GmbH, Henkelstrasse 67, D-40589, Dusseldorf, GERMANY **Representative for Service/Représentant pour Signification:** OGILVY RENAULT LLP/S.E.N.C.R.L., S.R.L., 1981 MCGILL COLLEGE AVENUE, SUITE 1600, MONTREAL, QUEBEC, H3A2Y3

KHAYALINE

WARES: Chemical preparations for industrial use, namely raw materials, basic and intermediate products as well as extracts of natural, vegetable, marine, synthetic or biotechnological origin and intended for being incorporated in composition of cosmetic products and sanitary preparations for cosmetic body, hair and face care; preparations for hair care, namely shampoo, conditioner, hair masks and hair dyes, hair care lotions, hair gels; cosmetic preparations for the care and maintenance of skin; emulsions, gels and lotions for skin care; depilation preparations; hair care preparations; shampoos, emulsions and hair lotions, products for binding of hairdressing, namely hair straighteners, hair curlers; makeup, powders, coloured creams, red for cheeks, rouge, lipsticks, mascara, shades and eye pencils; creams, lotions and other sun tanning preparations; nail care preparations; makeup remover; perfumes and other perfumery. **Proposed** Use in CANADA on wares.

MARCHANDISES: Produits chimiques à usage industriel, nommément matières premières, produits de base et intermédiaires ainsi qu'extraits d'origine naturelle, végétale, marine, synthétique ou biotechnologique, conçus pour être intégrés à la composition de cosmétiques et de produits hygiéniques pour soins cosmétiques du corps, des cheveux et du visage; préparations pour les soins des cheveux, nommément shampoings, revitalisants, masques capillaires, teintures capillaires, lotions capillaires, gels pour les cheveux;

produits cosmétiques pour les soins et l'entretien de la peau; émulsions, gels et lotions pour les soins de la peau; produits d'épilation; produits de soins capillaires; shampoings, émulsions et lotions capillaires, produits de fixation de coiffures, nommément produits capillaires lissants, bigoudis; maquillage, poudres, crèmes teintées, rouge à joues, rouges à lèvres, mascara, ombres à paupières et crayons pour les yeux; crèmes, lotions et autres produits solaires; produits de soins des ongles; démaquillants; parfums et autre parfumerie. **Emploi** projeté au CANADA en liaison avec les marchandises.

1,383,996. 2008/02/20. LBI BRANDS, INC., 1500 West Georgia Street, Suite 1800, Vancouver, BRITISH COLUMBIA V6G 2Z6 **Representative for Service/Représentant pour Signification:** LAPOINTE ROSENSTEIN, L.L.P., 1250 RENE-LEVESQUE BLVD. WEST, SUITE 1400, MONTREAL, QUEBEC, H3B5E9

HAVE YOU HAD YOUR BLUEBERRIES TODAY?

WARES: Non-alcoholic fruit-flavored beverages namely fruit juices. **Priority** Filing Date: February 06, 2008, Country: UNITED STATES OF AMERICA, Application No: 77/390,485 in association with the same kind of wares. **Used** in UNITED STATES OF AMERICA on wares. **Registered** in or for UNITED STATES OF AMERICA on August 19, 2008 under No. 3488513 on wares. **Proposed** Use in CANADA on wares.

MARCHANDISES: Boissons non alcoolisées aromatisées aux fruits, nommément jus de fruits. **Date** de priorité de production: 06 février 2008, pays: ÉTATS-UNIS D'AMÉRIQUE, demande no: 77/390,485 en liaison avec le même genre de marchandises. **Employée:** ÉTATS-UNIS D'AMÉRIQUE en liaison avec les marchandises. **Enregistrée** dans ou pour ÉTATS-UNIS D'AMÉRIQUE le 19 août 2008 sous le No. 3488513 en liaison avec les marchandises. **Emploi** projeté au CANADA en liaison avec les marchandises.

1,384,169. 2008/02/20. Novartis AG, 4002 Basel, SWITZERLAND **Representative for Service/Représentant pour Signification:** SMART & BIGGAR, 438 UNIVERSITY AVENUE, SUITE 1500, BOX 111, TORONTO, ONTARIO, M5G2K8

EXTALYA

WARES: Pharmaceutical preparations for the treatment of the central nervous system, namely central nervous system infections, brain diseases, central nervous system movement disorders, ocular motility disorders and spinal cord diseases; pharmaceutical preparations for the treatment of immunologic diseases, namely autoimmune diseases and immunologic deficiency syndromes; pharmaceutical preparations for the treatment of cardiovascular diseases; pharmaceutical preparations for the treatment of metabolic disorders, namely metabolic myopathies, mucopolysaccharidoses, gangliosidoses, acidosis and alkalosis; pharmaceutical preparations for the treatment of the respiratory system; pharmaceutical preparations for the treatment of the musculo-skeletal system, namely connective tissue diseases, bone diseases, spinal diseases, back pain,

fractures, sprains and cartilage injuries; pharmaceutical preparations for the treatment of inflammatory diseases, namely inflammatory pelvic diseases and inflammatory connective tissue diseases; pharmaceutical preparations for use in dermatology, namely dermatitis, skin pigmentation diseases and sexually transmitted diseases; pharmaceutical preparations for use in oncology and hematology; pharmaceutical preparations for the prevention of rejection in tissue and organ transplantation; pharmaceutical preparations for use in ophthalmology; pharmaceutical preparations for use in gastroenterology; pharmaceutical preparations for the treatment of ocular disorders or diseases; antibiotics; pharmaceutical preparations for the treatment of diabetes; anti-infectives; antivirals; antifungal preparations. **Proposed Use in CANADA on wares.**

MARCHANDISES: Préparations pharmaceutiques pour le traitement des maladies et des troubles du système nerveux central, notamment infections du système nerveux central, maladies du cerveau, dyskinésie associée au système nerveux central, troubles de la motilité oculaire et maladies de la moelle épinière; préparations pharmaceutiques pour le traitement des maladies immunologiques, notamment maladies auto-immunes et syndromes d'immunodéficience; préparations pharmaceutiques pour le traitement des maladies cardiovasculaires; préparations pharmaceutiques pour le traitement des troubles métaboliques, notamment myopathies métaboliques, mucopolysaccharidoses, gangliosidoses, acidose et alcalose; préparations pharmaceutiques pour le traitement des maladies et des troubles de l'appareil respiratoire; préparations pharmaceutiques pour le traitement des maladies et des troubles de l'appareil locomoteur, notamment maladies des tissus conjonctifs, maladies des os, maladies de la colonne vertébrale, maux de dos, fractures, entorses et lésions du cartilage; préparations pharmaceutiques pour le traitement des maladies inflammatoires, notamment maladies inflammatoires du pelvis et maladies inflammatoires des tissus conjonctifs; préparations pharmaceutiques pour la dermatologie, notamment pour le traitement de la dermatite, des maladies pigmentaires et des infections transmissibles sexuellement; préparations pharmaceutiques pour l'oncologie et l'hématologie; préparations pharmaceutiques pour prévenir le rejet de la greffe de tissus et d'organes; préparations pharmaceutiques pour l'ophtalmologie; préparations pharmaceutiques pour la gastroentérologie; préparations pharmaceutiques pour le traitement des troubles ou des maladies oculaires; antibiotiques; préparations pharmaceutiques pour le traitement du diabète; anti-infectieux; antiviraux; préparations antifongiques. **Emploi projeté au CANADA en liaison avec les marchandises.**

1,384,170. 2008/02/20. Novartis AG, 4002 Basel, SWITZERLAND **Representative for Service/Représentant pour Signification:** SMART & BIGGAR, 438 UNIVERSITY AVENUE, SUITE 1500, BOX 111, TORONTO, ONTARIO, M5G2K8

EXTABRIA

WARES: Pharmaceutical preparations for the treatment of the central nervous system, namely central nervous system infections, brain diseases, central nervous system movement disorders, ocular motility disorders and spinal cord diseases; pharmaceutical preparations for the treatment of immunologic

diseases, namely autoimmune diseases and immunologic deficiency syndromes; pharmaceutical preparations for the treatment of cardiovascular diseases; pharmaceutical preparations for the treatment of metabolic disorders, namely metabolic myopathies, mucopolysaccharidoses, gangliosidoses, acidosis and alkalosis; pharmaceutical preparations for the treatment of the respiratory system; pharmaceutical preparations for the treatment of the musculo-skeletal system, namely connective tissue diseases, bone diseases, spinal diseases, back pain, fractures, sprains and cartilage injuries; pharmaceutical preparations for the treatment of inflammatory diseases, namely inflammatory pelvic diseases and inflammatory connective tissue diseases; pharmaceutical preparations for use in dermatology, namely dermatitis, skin pigmentation diseases and sexually transmitted diseases; pharmaceutical preparations for use in oncology and hematology; pharmaceutical preparations for the prevention of rejection in tissue and organ transplantation; pharmaceutical preparations for use in ophthalmology; pharmaceutical preparations for use in gastroenterology; pharmaceutical preparations for the treatment of ocular disorders or diseases; antibiotics; pharmaceutical preparations for the treatment of diabetes; anti-infectives; antivirals; antifungal preparations. **Proposed Use in CANADA on wares.**

MARCHANDISES: Préparations pharmaceutiques pour le traitement des maladies et des troubles du système nerveux central, notamment infections du système nerveux central, maladies du cerveau, dyskinésie associée au système nerveux central, troubles de la motilité oculaire et maladies de la moelle épinière; préparations pharmaceutiques pour le traitement des maladies immunologiques, notamment maladies auto-immunes et syndromes d'immunodéficience; préparations pharmaceutiques pour le traitement des maladies cardiovasculaires; préparations pharmaceutiques pour le traitement des troubles métaboliques, notamment myopathies métaboliques, mucopolysaccharidoses, gangliosidoses, acidose et alcalose; préparations pharmaceutiques pour le traitement des maladies et des troubles de l'appareil respiratoire; préparations pharmaceutiques pour le traitement des maladies et des troubles de l'appareil locomoteur, notamment maladies des tissus conjonctifs, maladies des os, maladies de la colonne vertébrale, maux de dos, fractures, entorses et lésions du cartilage; préparations pharmaceutiques pour le traitement des maladies inflammatoires, notamment maladies inflammatoires du pelvis et maladies inflammatoires des tissus conjonctifs; préparations pharmaceutiques pour la dermatologie, notamment pour le traitement de la dermatite, des maladies pigmentaires et des infections transmissibles sexuellement; préparations pharmaceutiques pour l'oncologie et l'hématologie; préparations pharmaceutiques pour prévenir le rejet de la greffe de tissus et d'organes; préparations pharmaceutiques pour l'ophtalmologie; préparations pharmaceutiques pour la gastroentérologie; préparations pharmaceutiques pour le traitement des troubles ou des maladies oculaires; antibiotiques; préparations pharmaceutiques pour le traitement du diabète; anti-infectieux; antiviraux; préparations antifongiques. **Emploi projeté au CANADA en liaison avec les marchandises.**

1,384,171. 2008/02/20. Novartis AG, 4002 Basel, SWITZERLAND **Representative for Service/Représentant pour Signification:** SMART & BIGGAR, 438 UNIVERSITY AVENUE, SUITE 1500, BOX 111, TORONTO, ONTARIO, M5G2K8

EXTAVYA

WARES: Pharmaceutical preparations for the treatment of the central nervous system, namely central nervous system infections, brain diseases, central nervous system movement disorders, ocular motility disorders and spinal cord diseases; pharmaceutical preparations for the treatment of immunologic diseases, namely autoimmune diseases and immunologic deficiency syndromes; pharmaceutical preparations for the treatment of cardiovascular diseases; pharmaceutical preparations for the treatment of metabolic disorders, namely metabolic myopathies, mucopolysaccharidoses, gangliosidoses, acidosis and alkalosis; pharmaceutical preparations for the treatment of the respiratory system; pharmaceutical preparations for the treatment of the musculo-skeletal system, namely connective tissue diseases, bone diseases, spinal diseases, back pain, fractures, sprains and cartilage injuries; pharmaceutical preparations for the treatment of inflammatory diseases, namely inflammatory pelvic diseases and inflammatory connective tissue diseases; pharmaceutical preparations for use in dermatology, namely dermatitis, skin pigmentation diseases and sexually transmitted diseases; pharmaceutical preparations for use in oncology and hematology; pharmaceutical preparations for the prevention of rejection in tissue and organ transplantation; pharmaceutical preparations for use in ophthalmology; pharmaceutical preparations for use in gastroenterology; pharmaceutical preparations for the treatment of ocular disorders or diseases; antibiotics; pharmaceutical preparations for the treatment of diabetes; anti-infectives; antivirals; antifungal preparations. **Proposed Use** in CANADA on wares.

MARCHANDISES: Préparations pharmaceutiques pour le traitement des maladies et des troubles du système nerveux central, notamment infections du système nerveux central, maladies du cerveau, dyskinésie associée au système nerveux central, troubles de la motilité oculaire et maladies de la moelle épinière; préparations pharmaceutiques pour le traitement des maladies immunologiques, notamment maladies auto-immunes et syndromes d'immunodéficience; préparations pharmaceutiques pour le traitement des maladies cardiovasculaires; préparations pharmaceutiques pour le traitement des troubles métaboliques, notamment myopathies métaboliques, mucopolysaccharidoses, gangliosidoses, acidose et alcalose; préparations pharmaceutiques pour le traitement des maladies et des troubles de l'appareil respiratoire; préparations pharmaceutiques pour le traitement des maladies et des troubles de l'appareil locomoteur, notamment maladies des tissus conjonctifs, maladies des os, maladies de la colonne vertébrale, maux de dos, fractures, entorses et lésions du cartilage; préparations pharmaceutiques pour le traitement des maladies inflammatoires, notamment maladies inflammatoires du pelvis et maladies inflammatoires des tissus conjonctifs; préparations pharmaceutiques pour la dermatologie, notamment pour le traitement de la dermatite, des maladies pigmentaires et des infections transmissibles sexuellement; préparations

pharmaceutiques pour l'oncologie et l'hématologie; préparations pharmaceutiques pour prévenir le rejet de la greffe de tissus et d'organes; préparations pharmaceutiques pour l'ophtalmologie; préparations pharmaceutiques pour la gastroentérologie; préparations pharmaceutiques pour le traitement des troubles ou des maladies oculaires; antibiotiques; préparations pharmaceutiques pour le traitement du diabète; anti-infectieux; antiviraux; préparations antifongiques. **Emploi** projeté au CANADA en liaison avec les marchandises.

1,384,181. 2008/02/20. Qantas Airways Limited, Level 9 - Qantas Centre, 203 Coward Street, Mascot, New South Wales, 2020, AUSTRALIA **Representative for Service/Représentant pour Signification:** FETHERSTONHAUGH & CO., BOX 11560 VANCOUVER CENTRE, 650 W. GEORGIA ST., SUITE 2200, VANCOUVER, BRITISH COLUMBIA, V6B4N8

QANTAS FIRST SUITE

SERVICES: Air travel services; airline services; aircraft chartering; passenger transport and air cargo transport services; courier services; transport and delivery of goods; storage of goods; travel agency services; booking and reservation of travel services including but not limited to booking and reservation services for holidays and tours; providing information and data relating to the transport of goods and people; tourist information services; sight seeing tour and cruise arranging services; package holiday services; car hire services; reward programs for frequent air travellers including the supply of benefits in connection with transportation and travel, priority boarding, check-in, seating and reservation services and ticket upgrades; planning, booking and ticketing of and information about travel and transport via electronic contact and communication with customers, such services being in relation to airline services; provision of accommodation services including but not limited to booking and reserving accommodation; travel agency services relating to obtaining meals and accommodation; provision of food and beverages; restaurant, lounge, cafeteria, bar, catering services for travellers; planning, booking and information about accommodation via electronic contact and communication with customers; all the aforesaid being in relation to airline services. **Priority Filing Date:** September 21, 2007, Country: AUSTRALIA, Application No: 1200334 in association with the same kind of services. **Proposed Use** in CANADA on services.

SERVICES: Services de transport aérien; services de transporteur aérien; affrètement d'aéronefs; services de transport aérien de passagers et de cargaisons; services de messagerie; transport et livraison de marchandises; entreposage de marchandises; services d'agence de voyages; services de réservation de voyages, y compris services de réservation de séjours et de circuits; offre d'information et de données sur le transport de marchandises et de passagers; services de renseignements touristiques; services d'organisation d'excursions et de croisières; services de forfaits de vacances; services de location de voitures; programmes de récompenses pour grands voyageurs, y compris offre d'avantages liés au transport et aux voyages, à l'embarquement prioritaire, à l'enregistrement, aux sièges et aux services de réservation ainsi qu'au surclassement; planification, réservation et émission de billets ainsi qu'information relativement aux voyages et au transport par courriel et communication avec les clients, ces

services étant liés aux services de transporteur aérien; offre de services d'hébergement, y compris réservation d'hébergement; services d'agence de voyages relatifs aux repas et à l'hébergement; offre de nourriture et de boissons; services de restaurant, bar-salon, cafétéria, bar et traiteur pour les voyageurs; planification, réservation et information sur l'hébergement par courriel et par communication avec les clients; tous les services susmentionnés étant liés aux services de transporteur aérien. **Date** de priorité de production: 21 septembre 2007, pays: AUSTRALIE, demande no: 1200334 en liaison avec le même genre de services. **Emploi** projeté au CANADA en liaison avec les services.

1,384,201. 2008/02/20. Marketel Multiline Dialing Systems Ltd., 428 Victoria Avenue, Regina, SASKATCHEWAN S4N 0P6
Representative for Service/Représentant pour Signification: MACPHERSON LESLIE & TYERMAN LLP, 1500-1874 SCARTH STREET, REGINA, SASKATCHEWAN, S4P4E9

PURSUIT

WARES: Telecommunications hardware namely telephone switching equipment, telephone handsets and other human interface hardware for use in conjunction with other telecommunications or telephone equipment, namely, headsets, headphones, microphones, USB hubs, keypads, keyboards, computer mice, graphics tablets, still and video cameras, fingerprint scanners; servers and related computer hardware for use in dialing campaign management and for integration into telecommunications systems; servers and related computer hardware for use in the routing, switching and handling of telephone calls in a telecommunications network and the operation of a telephone calling network between devices, using VOIP or other protocols; private branch exchange (PBX) telephone switches; computer software namely software for use in the control and operation of private branch exchange (PBX) telephone hardware using VOIP or other protocols, soft phone software for use on a computer in conjunction with a private branch exchange or other telephony server system, customer relationship management software and database or organizer software for use in the tracking or maintaining of various information about individuals, customers or clients of an organization. **SERVICES:** Telecommunications and business consulting services, namely consulting with individuals and organizations about the design and implementation of call centers and automated telephone management systems, and customer relationship management systems and software; telecommunications and business consulting services, namely administering or verifying telephone dialing information for use by others in the conduct of telephone campaigns to ensure compliance with do-not-call registry and other government regulations and requirements. **Proposed** Use in CANADA on wares and on services.

MARCHANDISES: Matériel de télécommunication, notamment équipement de commutation, combinés téléphoniques et autre matériel à interface humaine à utiliser avec d'autre équipement de télécommunication ou téléphonique, notamment casques d'écoute, microphones, concentrateurs USB, pavés numériques, claviers, souris, tablettes graphiques, appareils photo et caméras vidéo, lecteurs d'empreintes digitales; serveurs et matériel informatique connexe pour la gestion de campagnes

téléphoniques et pour l'intégration dans des systèmes de télécommunication; serveurs et matériel informatique connexe pour le routage, la commutation et la prise d'appels téléphoniques dans un réseau de télécommunication et pour l'exploitation d'un réseau téléphonique, en utilisant la voix sur IP ou d'autres protocoles; autocommutateurs privés (PBX); logiciels, notamment logiciels pour le contrôle et l'exploitation d'autocommutateurs privés (PBX) utilisant la voix sur IP ou d'autres protocoles, logiciels de téléphonie pour ordinateur avec un autocommutateur privé ou un autre système de serveur téléphonique, logiciels et base de données de gestion des relations avec la clientèle ou logiciel d'organisation pour faire le suivi ou la maintenance de divers renseignements sur des personnes, des consommateurs ou des clients d'un organisme. **SERVICES:** Services de télécommunication et de conseil aux entreprises, notamment consultation avec des personnes et des organismes concernant la conception et la mise en service de centres d'appels et de systèmes de gestion téléphonique automatisée ainsi que de systèmes et logiciels de gestion des relations avec la clientèle; services de télécommunication et de conseil aux entreprises, notamment administration ou vérification de renseignements téléphoniques pour des tiers dans le cadre de campagnes téléphoniques afin de veiller au respect de la liste de numéros de télécommunication exclus et d'autres exigences et règlements gouvernementaux. **Emploi** projeté au CANADA en liaison avec les marchandises et en liaison avec les services.

1,384,334. 2008/02/21. BRIDGESTONE CORPORTION, a legal entity, 10-1, Kyobashi 1-chome, Chuo-ku, Tokyo, JAPAN
Representative for Service/Représentant pour Signification: RICHES, MCKENZIE & HERBERT LLP, SUITE 1800, 2 BLOOR STREET EAST, TORONTO, ONTARIO, M4W3J5

One Team, ne Planet.

Colour is claimed as a feature of the trade-mark ... The letter O of the second occurrence of the word ONE is coloured blue and white.

WARES: Retreaded tires [for automobiles]; tires [for automobiles]; retreaded tires [for two-wheeled motor vehicles or bicycles]; tires [for two-wheeled motor vehicles or bicycles]; retreaded tires [for aircraft]; tires [for aircraft]; shock absorbers for automobiles; bicycles. **SERVICES:** Repair or maintenance of tires and automobiles; retreading of tires; roofing services; educational and instruction services relating to arts, crafts and sports; arranging, conducting and organization of seminars; arranging, conducting and organization of painting competition. **Priority** Filing Date: December 18, 2007, Country: JAPAN, Application No: 2007-124873 in association with the same kind of wares and in association with the same kind of services. **Proposed** Use in CANADA on wares and on services.

La couleur est revendiquée comme caractéristique de la marque de commerce. La lettre O du second mot ONE est bleue et blanche.

MARCHANDISES: Pneus rechapés [pour automobiles]; pneus [pour automobiles]; pneus rechapés [pour véhicules automobiles à deux roues ou vélos]; pneus [pour véhicules automobiles à deux roues ou vélos]; pneus rechapés [pour aéronef]; pneus [pour aéronef]; amortisseurs pour automobiles; vélos. **SERVICES:** Réparation ou entretien de pneus et d'automobiles; rechapage de pneus; services de couverture; services éducatifs et pédagogiques ayant trait aux arts, à l'artisanat et aux sports; préparation, tenue et organisation de conférences; préparation, tenue et organisation de concours de peinture. **Date** de priorité de production: 18 décembre 2007, pays: JAPON, demande no: 2007-124873 en liaison avec le même genre de marchandises et en liaison avec le même genre de services. **Emploi** projeté au CANADA en liaison avec les marchandises et en liaison avec les services.

1,384,378. 2008/02/21. Yahoo! Inc., 701 First Avenue, Sunnyvale, California 94089-1019, UNITED STATES OF AMERICA **Representative for Service/Représentant pour Signification:** SMART & BIGGAR, SUITE 900, 55 METCALFE STREET, P.O. BOX 2999, STATION D, OTTAWA, ONTARIO, K1P5Y6

TWITTYTUNES

WARES: downloadable computer software for accessing and posting online music, videos and web addresses. **Used** in CANADA since at least as early as April 20, 2007 on wares. **Priority** Filing Date: February 14, 2008, Country: UNITED STATES OF AMERICA, Application No: 77/397,736 in association with the same kind of wares. **Used** in UNITED STATES OF AMERICA on wares. **Registered** in or for UNITED STATES OF AMERICA on January 13, 2009 under No. 3546204 on wares.

MARCHANDISES: Logiciel téléchargeable pour publier de la musique, des vidéos et des adresses Web en ligne, ainsi que pour y accéder. **Employée** au CANADA depuis au moins aussi tôt que le 20 avril 2007 en liaison avec les marchandises. **Date** de priorité de production: 14 février 2008, pays: ÉTATS-UNIS D'AMÉRIQUE, demande no: 77/397,736 en liaison avec le même genre de marchandises. **Employée:** ÉTATS-UNIS D'AMÉRIQUE en liaison avec les marchandises. **Enregistrée** dans ou pour ÉTATS-UNIS D'AMÉRIQUE le 13 janvier 2009 sous le No. 3546204 en liaison avec les marchandises.

1,384,395. 2008/02/21. Knog Pty Ltd, 252 Church Street, Richmond, Victoria, 3121, AUSTRALIA **Representative for Service/Représentant pour Signification:** TRADEMARK WORKS, TORONTO STAR BUILDING, 1 YONGE STREET, SUITE 1801, TORONTO, ONTARIO, M5E1W7



The logo for Knog, featuring the word 'knog.' in a bold, lowercase, rounded sans-serif font. The letter 'o' is stylized with a white circle inside it, and the period is a simple dot.

WARES: Bicycle lights; bicycle parts; odometers; speedometers; computer programs for use in calculating exercise parameters including distance, calorie burning, heart rates and routes, namely step counter, pedometer; back packs; carry bags namely bags for bicycles, panniers, saddle bags, steering bags, (cycle) side bags, bags namely shoulder bags; cycling clothes namely t-shirts, shorts, shirts, pants, sweat suits, sweatshirts, tank tops, track suits, leggings, underclothing, socks, bodysuits for cycling, cycling gloves, vests; sports clothing namely t-shirts, jackets, pants, tops, sport belts, sunglasses, shoes; clothing and accessories made from reflective fabrics namely t-shirts, shorts, shirts, pants, sweat suits, sweatshirts, tank tops, track suits, bodysuits for cycling, cycling gloves, vests; helmets for bicycles; hats. **Proposed** Use in CANADA on wares.

MARCHANDISES: Feux de vélo; pièces de vélo; odomètres; compteurs de vitesse; programmes informatiques pour calculer des paramètres liés aux exercices, y compris la distance parcourue, les calories brûlées, la fréquence des battements cardiaques et l'itinéraire, nommément compteur de pas, podomètre; sacs à dos; sacs fourre-tout, nommément sacs pour vélos, sacoches, sacoches de selle, sacs pour guidon, sacs latéraux (vélo), sacs, nommément sacs à bandoulière; vêtements de cyclisme, nommément tee-shirts, shorts, chemises, pantalons, ensembles d'entraînement, pulls d'entraînement, débardeurs, ensembles molletonnés, caleçons longs, sous-vêtements, chaussettes, combinés de cyclisme, gants de vélo, gilets; vêtements de sport, nommément tee-shirts, vestes, pantalons, hauts, ceintures de sport, lunettes de soleil, chaussures; vêtements et accessoires faits de tissu réfléchissant, nommément tee-shirts, shorts, chemises, pantalons, ensembles d'entraînement, pulls d'entraînement, débardeurs, ensembles molletonnés, combinés de cyclisme, gants de vélo, gilets; casques de vélos; chapeaux. **Emploi** projeté au CANADA en liaison avec les marchandises.

1,384,438. 2008/02/21. Nicola Furlong, 2061 Brethourpark Way, Sidney, BRITISH COLUMBIA V8L 1S3

QUILLR

WARES: Novels. **Proposed** Use in CANADA on wares.

MARCHANDISES: Romans. **Emploi** projeté au CANADA en liaison avec les marchandises.

1,384,469. 2008/02/22. EX HACIENDA LOS CAMICHINES, S.A. DE C.V., a company organized and existing under the laws of Mexico, Periferico Sur No. 8500, Tramo, Morelia Chapala, Tlaquepaque, Jalisco, C.P. 45601, MEXICO **Representative for Service/Représentant pour Signification:** BCF S.E.N.C.R.L./BCF LLP, 1100, boul. René-Lévesque Ouest, 25e Étage, Montréal, QUEBEC, H3B5C9

PURPLE LABEL

WARES: Non-alcoholic beverages namely, non-alcoholic cocktails for mixing with alcoholic beverages; alcoholic beverages namely, tequila, liqueurs, cocktails. **Proposed** Use in CANADA on wares.

MARCHANDISES: Boissons non alcoolisées, nommément cocktails non alcoolisés à mélanger avec des boissons alcoolisées; boissons alcoolisées, nommément téquila, liqueurs, cocktails. **Emploi** projeté au CANADA en liaison avec les marchandises.

1,384,554. 2008/02/22. Practicar Systems Inc., #204 - 7710 - 5th Street S.E., Calgary, ALBERTA T2H 2L9 **Representative for Service/Représentant pour Signification:** RIDOUT & MAYBEE LLP, 4TH FLOOR, 100 MURRAY STREET, OTTAWA, ONTARIO, K1N0A1



WARES: motor land vehicles, namely cars, trucks, passenger vans; motor vehicle fittings and parts; pamphlets and printed matter, namely brochures, pamphlets, business cards, envelopes, coupons; stationery, namely paper. **SERVICES:** car, truck and other motor vehicle rental and leasing services and the operation of a business dealing in the purchase and sale of used and new motor vehicles. **Proposed Use** in CANADA on wares and on services.

MARCHANDISES: Véhicules automobiles, nommément automobiles, camions, fourgonnettes; accessoires et pièces pour véhicules automobiles; dépliants et imprimés, nommément brochures, dépliants, cartes professionnelles, enveloppes, bons de réduction; articles de papeterie, nommément papier. **SERVICES:** Services de location et de crédit-bail d'automobiles, de camions et d'autres véhicules automobiles et exploitation d'une entreprise spécialisée dans l'achat et la vente de véhicules automobiles d'occasion et neufs. **Emploi** projeté au CANADA en liaison avec les marchandises et en liaison avec les services.

1,384,591. 2008/02/22. Cereal Ingredients, Inc., 4720 South 13th Street, Leavenworth, Kansas 66048, UNITED STATES OF AMERICA **Representative for Service/Représentant pour Signification:** MACPHERSON LESLIE & TYERMAN LLP, 1500-1874 SCARTH STREET, REGINA, SASKATCHEWAN, S4P4E9

NUTRI-BITES

WARES: Cereal grain-based nutritionally fortified food particles used for flavouring commercial baked goods. **Used** in UNITED STATES OF AMERICA on wares. **Registered** in or for UNITED STATES OF AMERICA on June 13, 2006 under No. 3104646 on wares. **Proposed Use** in CANADA on wares.

MARCHANDISES: Particules alimentaires enrichies à base de céréales utilisées pour aromatiser des produits de boulangerie commerciale. **Employée:** ÉTATS-UNIS D'AMÉRIQUE en liaison avec les marchandises. **Enregistrée** dans ou pour ÉTATS-UNIS D'AMÉRIQUE le 13 juin 2006 sous le No. 3104646 en liaison avec les marchandises. **Emploi** projeté au CANADA en liaison avec les marchandises.

1,384,594. 2008/02/25. Focus on the Family, 8605 Explorer Drive, Colorado Springs, Colorado 80920, UNITED STATES OF AMERICA **Representative for Service/Représentant pour Signification:** MACPHERSON LESLIE & TYERMAN LLP, 1500-1874 SCARTH STREET, REGINA, SASKATCHEWAN, S4P4E9

PLUGGED IN

WARES: Printed publications, namely, magazines on subjects of interest to parents and youth relating to morality and contemporary youth culture. **SERVICES:** Provision of online-publications, namely, magazines available online featuring information of interest to parents and youth relating to morality and contemporary youth culture. **Used** in CANADA since as early as March 1999 on services; April 1999 on wares. **Used** in UNITED STATES OF AMERICA on wares and on services. **Registered** in or for UNITED STATES OF AMERICA on December 05, 2000 under No. 2410077 on wares; UNITED STATES OF AMERICA on August 20, 2002 under No. 2608940 on services.

MARCHANDISES: Publications imprimées, nommément magazines portant sur des sujets d'intérêts pour les parents et les jeunes ayant trait aux valeurs morales et à la culture contemporaine des jeunes. **SERVICES:** Offre de publications en ligne, nommément magazines disponibles en ligne diffusant de l'information sur des sujets d'intérêts pour les parents et les jeunes ayant trait aux valeurs morales et à la culture contemporaine des jeunes. **Employée** au CANADA depuis aussi tôt que mars 1999 en liaison avec les services; avril 1999 en liaison avec les marchandises. **Employée:** ÉTATS-UNIS D'AMÉRIQUE en liaison avec les marchandises et en liaison avec les services. **Enregistrée** dans ou pour ÉTATS-UNIS D'AMÉRIQUE le 05 décembre 2000 sous le No. 2410077 en liaison avec les marchandises; ÉTATS-UNIS D'AMÉRIQUE le 20 août 2002 sous le No. 2608940 en liaison avec les services.

1,384,767. 2008/02/25. ALZHEIMER'S FOUNDATION FOR CAREGIVING IN CANADA INC., 95 Mural Street, Suite 600, Richmond Hill, ONTARIO L4B 3G2 **Representative for Service/Représentant pour Signification:** LAPOINTE ROSENSTEIN, L.L.P., 1250 RENE-LEVESQUE BLVD. WEST, SUITE 1400, MONTREAL, QUEBEC, H3B5E9



Colour is claimed as a feature of the trade-mark. The trade-mark consists of a stylized person holding a heart over its head which are in the colour white, framed in a Blue - Pantone 654 C coloured box, with the words in the mark in grey, and the capitalized acronym of the words in Blue - Pantone 654 C colour. Pantone is a registered trade-mark.

SERVICES: Educational services namely conducting courses of instruction in the field of health care, specifically instructions pertaining to diseases that affect intellectual function, and the provision of strategies to manage cognitive decline, functional losses and behavioural challenges; promoting the interests of professional caregivers of Alzheimer's and related illnesses. **Proposed** Use in CANADA on services.

La couleur est revendiquée comme caractéristique de la marque de commerce. La marque de commerce est constituée du dessin stylisé d'une personne tenant un cœur au-dessus de sa tête, qui est blanc et sur un arrière-plan carré bleu - Pantone 654 C; les mots de la marque sont gris, et l'acronyme en majuscules est bleu - Pantone 654 C. Pantone est une marque déposée.

SERVICES: Services éducatifs, nommément tenue de cours dans le domaine des soins de santé, en particulier enseignement ayant trait aux maladies qui touchent la fonction intellectuelle, et offre de stratégies pour gérer la diminution de la faculté cognitive, la perte de la capacité fonctionnelle et les problèmes de comportement; promotion des intérêts des soignants professionnels de la maladie d'Alzheimer et des maladies connexes. **Emploi** projeté au CANADA en liaison avec les services.

1,384,843. 2008/02/25. Paul Plesman, 64 Grey Alder Ave, Richmond Hill, ONTARIO L4B 3R4

OTPX

WARES: computer software, namely software that allows computer users to login safely into computers and remote computer resources through the use of variable passwords. **Used** in CANADA since February 20, 2008 on wares.

MARCHANDISES: Logiciel, nommément logiciel qui permet aux utilisateurs de se connecter de façon sécuritaire à des ordinateurs et à des ressources informatiques à distance par l'utilisation de mots de passe variables. **Employée** au CANADA depuis 20 février 2008 en liaison avec les marchandises.

1,384,907. 2008/02/26. KEMPTER MARKETING INC., 764 Lajoie, Dorval, QUEBEC H9P 1G8



WARES: Bicycles and bicycle accessories, namely, bicycle lights, bicycle baskets, bicycle bags adapted for carriage on bicycles, bicycle tires, bicycle fenders, and bicycle chain guards. Racks, namely, bicycle racks. **Proposed** Use in CANADA on wares.

MARCHANDISES: Vélos et accessoires de vélo, nommément lampes de bicyclette, paniers de vélo, sacoches de vélo pour le transport à vélo, pneus de vélo, garde-boue pour vélos et garde-chaîne de vélo. Supports, nommément porte-vélos. **Emploi** projeté au CANADA en liaison avec les marchandises.

1,385,182. 2008/02/27. Granby Industries Limited Partnership, 1020 Andre-Line Street, Granby, QUEBEC J2J 1J9
Representative for Service/Représentant pour Signification: STIKEMAN ELLIOTT LLP, SUITE 1600, 50 O'CONNOR STREET, OTTAWA, ONTARIO, K1P6L2



WARES: Oil storage tanks. **Used** in CANADA since at least August 15, 2007 on wares.

MARCHANDISES: Réservoirs de stockage de produits pétroliers. **Employée** au CANADA depuis au moins 15 août 2007 en liaison avec les marchandises.

1,385,245. 2008/02/28. CREO MUNDI INC., a legal entity, 131 Niagara Drive, Oshawa, ONTARIO L1G 8A6 **Representative for Service/Représentant pour Signification:** RICHES, MCKENZIE & HERBERT LLP, SUITE 1800, 2 BLOOR STREET EAST, TORONTO, ONTARIO, M4W3J5

CREO MUNDI

The translation provided by the applicant of the Latin word(s) Creo Mundi is Create Universe.

WARES: (1) Accessories and footwear, namely, anoraks, aprons, boots, belts, ballet shoes, bath wraps, bibs, blouses, bodysuits, bath robes, blazers, buttons, brieflets, bathing suits, baseball shirts, blousons, baseball uniforms, briefs, brassieres, braces, capes, cardigans, culottes, cravattes, coats, camisoles, chemises, caps, collars, collar protectors, dickies, dresses, dressing gowns, ear muffs, foulards, furs, garters, girdles, goggles, gloves, headbands, hoods, hosiery, hats, housecoats, handkerchiefs, jogging suits, jeans, jackets, jumpers, jumpsuits, jerseys, leg warmers, leotards, lingerie, leather jackets, leggings, mittens, muffs, mantles, mufflers, neckerchiefs, neckwarmers, nightgowns, nightshirts, nylons, nighties, overalls, overcoats, pullovers, pantyhose, parkas, pyjamas, pants, petticoats, ponchos, racing suits, robes, raincoats, running shoes, sneakers, shorts, singlets, sweatsuits, shirts, sweaters, socks, swimwear, stockings, shoes, insoles; sandals, scarves, shawls, slippers, skirts, sashes, sweatpants, suits, suspenders, sun suits, snowsuits, swimsuits, trousers, thongs, tights, ties, toques, underwear, underpants, unitards, vests, leather vests, visors, waistcoats, wristbands, warm up pants; bags, namely, athletic bags, barrel bags, beach bags, book bags, bowling bags, boxing bags, travel bags; suitcases, clutch bags, diaper bags, duffel bags, garbage bags, golf bags, tote bags, gym bags, laundry bags, shopping bags, shoulder bags, sleeping bags; posters; bookmarks; decals; bumper stickers; playing cards; calendars, loose leaf binders; stationary, namely letters, paper and envelopes; decals; posters; lunch boxes; ball point pens, pencils, mechanical pencils, rubber erasers, pen cases; mugs; beverage glassware, stickers, stationery labels; headwear, namely hats and caps and headbands; flags; decals; jewelry including metal, glass, ceramics and other materials; and rubber wristbands; balloons; frames; picture frames; banners; signs; bedding and linens, namely linens; sheets; towels; comforters; duvet covers; blankets; bedspreads; shams; bed skirts; facecloths; bathmats; drapery; curtains; cushions; pillows; carpets; kitchen wares, namely plates, dishes, cutlery, appliances, bowls, utensils; uniforms, namely scrub suits; patient gowns; school uniforms; martial arts uniforms; hairdresser aprons and other work aprons; food product labels including whey protein; bottled water; salad dressings; wall paper; wall paper trim; paint; paint brushes; paint trays; stir sticks; book covers; balls, namely golf balls, bowling balls, baseballs, tennis balls; footballs; volleyballs; soccer balls; tetherballs; table tennis balls; sports equipment, namely golf clubs, skis, tennis racquets, skates; snowboards; badminton racquets; trampolines; table tennis paddles; toboggans; boxing gloves; boxing bags; benches; weights; treadmills; rowing machines; elliptical machines; diapers; cartons; boxes; plastic bags, paper bags, wrapping, namely gift wrapping, box wrapping; medical supplies and equipment namely bandages; braces; crutches; canes; camping equipment namely tents;

tarps; cookstoves; flashlights; perfumes. (2) Sweatshirts; sweat tops; loungewear; exercise clothing; sleepers, jumpers; baby clothing; infants clothing; sweat jackets; tank tops; t shirts; long sleeve shirts for men; long shirts for women; polo shirts for men; tops; undershirts; warm up tops; sportswear and sports jerseys. (3) Sports drinks; sports nutrition, namely protein drinks; sports nutrition, namely protein fortified foods in powered drink mix form. **SERVICES:** (1) Motivational speaking. (2) The operation of a business selling clothing; operation of a website selling clothing. (3) The operation of a business selling sports drinks and protein fortified foods; operation of a website selling sports drinks and protein fortified foods. **Used** in CANADA since at least as early as June 2007 on wares (2) and on services (2); August 2007 on wares (3) and on services (3). **Proposed** Use in CANADA on wares (1) and on services (1).

Selon le requérant, la traduction anglaise des mots latins « Creo Mundi » est « Create Universe ».

MARCHANDISES: (1) Accessoires et articles chaussants, nommément anoraks, tabliers, bottes, ceintures, chaussons de danse, sorties de bain, bavoires, chemisiers, combinés, peignoirs, blazers, boutons, combinés-slips, maillots de bain, chandails de baseball, blousons, uniformes de baseball, caleçons, soutiens-gorge, bretelles, capes, cardigans, jupes-culottes, cache-col, manteaux, camisoles, combinaisons-culottes, casquettes, collets, protège-cols, plastrons, robes, robes de chambre, cache-oreilles, foulards, fourrures, jarretelles, gaines, lunettes de protection, gants, bandeaux, capuchons, bonneterie, chapeaux, robes d'intérieur, mouchoirs, ensembles de jogging, jeans, vestes, chasubles, combinaisons-pantalons, jerseys, jambières, léotards, lingerie, vestes de cuir, caleçons longs, mitaines, manchons, pèlerines, cache-nez, mouchoirs de cou, cache-cous, robes de nuit, chemises de nuit, bas de nylon, jaquettes, salopettes, pardessus, pulls, bas-culottes, parkas, pyjamas, pantalons, jupons, ponchos, tenues de course, peignoirs, imperméables, chaussures de course, espadrilles, shorts, maillots, ensembles d'entraînement, chemises, chandails, chaussettes, vêtements de bain, bas, chaussures, semelles; sandales, foulards, châles, pantoufles, jupes, écharpes, pantalons d'entraînement, costumes, bretelles, barboteuses, habits de neige, maillots de natation, pantalons, tangas, collants, cravates, tuques, sous-vêtements, caleçons, maillots-collants, gilets, gilets de cuir, visières, petites vestes, serre-poignets, pantalons de survêtement; sacs, nommément sacs de sport, sacs cylindriques, sacs de plage, sacs pour livres, sacs de quilles, ballons de boxe, sacs de voyage; valises, sacs-pochettes, sacs à couches, sacs polochons, sacs à ordures, sacs de golf, fourre-tout, sacs de sport, sacs à lessive, sacs à provisions, sacs à bandoulière, sacs de couchage; affiches; signets; décalcomanies; autocollants pour pare-chocs; cartes à jouer; calendriers, reliures à feuilles mobiles; articles de papeterie, nommément lettres, papier et enveloppes; décalcomanies; affiches; boîtes-repas; stylos à bille, crayons, portemines, gommes à effacer, étuis à stylos; grandes tasses, verres, autocollants, étiquettes de papeterie; couvre-chefs, nommément chapeaux, casquettes et bandeaux; drapeaux; décalcomanies; bijoux, y compris bijoux faits de métal, de verre, de céramique et d'autres matériaux; bracelets en caoutchouc; ballons; cadres; cadres pour photographies; banderoles; enseignes; literie et linge, nommément linge de maison; draps; serviettes; édredons; housses de couette; couvertures; couvre-lits; couvre-oreillers; cache-sommiers; débarbouillettes; tapis de

bain; tentures; rideaux; coussins; oreillers; tapis; articles de cuisine, notamment assiettes, vaisselle, ustensiles de table, appareils, bols, ustensiles; uniformes, notamment combinaisons de chirurgie; blouses pour patient; uniformes scolaires; costumes d'arts martiaux; tabliers de coiffeur et autres tabliers de travail; étiquettes pour produits alimentaires, y compris la protéine de lactosérum; eau embouteillée; sauces à salade; papier peint; bordure de papier peint; peinture; pinceaux; bacs à peinture; bâtonnets à cocktail; couvre-livres; balles et boules, notamment balles de golf, boules de quilles, balles de baseball, balles de tennis; ballons de football; ballons de volleyball; ballons de soccer; ballons pour jeu de ballon captif; balles de tennis de table; équipement de sport, notamment bâtons de golf, skis, raquettes de tennis, patins; planches à neige; raquettes de badminton; trampolines; raquettes de tennis de table; toboggans; gants de boxe; ballons de boxe; bancs; poids; tapis roulants; rameurs; machines elliptiques; couches; cartons; boîtes; sacs en plastique, sacs en papier, emballage, notamment emballage-cadeau, emballage pour boîtes; fournitures et équipement médicaux, notamment bandages; bretelles; béquilles; cannes; équipement de camping, notamment tentes; bâches; fourneaux de cuisine; lampes de poche; parfums. (2) Pulls d'entraînement; hauts d'entraînement; vêtements de détente; vêtements d'exercice; grenouillères, chasubles; vêtements pour bébés; vêtements pour nourrissons; blousons d'entraînement; débardeurs; tee-shirts; chemises à manches longues pour hommes; chemises à manches longues pour femmes; polos pour hommes; hauts; gilets de corps; hauts de survêtement; vêtements sport et chandails de sport. (3) Boissons pour sportifs; aliments pour sportifs, notamment boissons protéiniques; aliments pour sportifs, notamment aliments enrichis de protéines sous forme de mélange à boisson en poudre. **SERVICES:** (1) Conférences de motivation. (2) Exploitation d'une entreprise spécialisée dans la vente de vêtements; exploitation d'un site web pour la vente de vêtements. (3) Exploitation d'une entreprise spécialisée dans la vente de boissons pour sportifs et d'aliments enrichis de protéines; exploitation d'un site web pour la vente de boissons pour sportifs et d'aliments enrichis de protéines. **Employée** au CANADA depuis au moins aussi tôt que juin 2007 en liaison avec les marchandises (2) et en liaison avec les services (2); août 2007 en liaison avec les marchandises (3) et en liaison avec les services (3). **Emploi** projeté au CANADA en liaison avec les marchandises (1) et en liaison avec les services (1).

1,385,428. 2008/02/29. GreenField Ethanol Inc., 20 Toronto Street, Suite 1400, Toronto, ONTARIO M5C 2B8
Representative for Service/Représentant pour Signification: BORDEN LADNER GERVAIS LLP, SCOTIA PLAZA, 40 KING STREET WEST, TORONTO, ONTARIO, M5H3Y4



WARES: Pure and denatured ethyl alcohol for the manufacture of pharmaceuticals, sanitizing and disinfecting agents,

cosmetics, fragrances, beverages, food products, solvents, coatings and chemicals. **Used** in CANADA since at least as early as October 01, 2006 on wares.

MARCHANDISES: Alcool éthylique pur et dénaturé pour la fabrication de produits pharmaceutiques, produits d'assainissement et de désinfection, cosmétiques, parfums, boissons, produits alimentaires, solvants, revêtements et produits chimiques. **Employée** au CANADA depuis au moins aussi tôt que le 01 octobre 2006 en liaison avec les marchandises.

1,385,455. 2008/02/29. Avocent Huntsville Corp., 4991 Corporate Drive, Huntsville, Alabama 35805-5906, UNITED STATES OF AMERICA
Representative for Service/Représentant pour Signification: LONNIE BRODKIN-SCHNEIDER, (MILLER THOMSON POULIOT LLP), LA TOUR CIBC, 31E ETAGE, 1155, BOUL. RENÉ-LÉVESQUE OUEST, MONTRÉAL, QUEBEC, H3B3S6

INTERFACE

SERVICES: Providing access to software tools for use in integrating the user's hardware, software, or firmware products with the applicant's products; providing customization, testing, and support services for hardware, software, and firmware vendors and their products; rendering sales promotion advice regarding computer switching, extension and remote access products; administration of incentive award programs related to the sale of computer switching, extension and remote access products; and cooperative marketing in the field of computer switching, extension and remote access products. **Priority** Filing Date: February 19, 2008, Country: UNITED STATES OF AMERICA, Application No: 77/400301 in association with the same kind of services. **Proposed** Use in CANADA on services.

SERVICES: Offre d'accès à des outils logiciels pour l'intégration du matériel informatique, des logiciels ou des micrologiciels aux produits du requérant; offre de services de personnalisation, d'essai et de soutien pour les vendeurs de matériel informatique, de logiciels et de micrologiciels et pour leurs produits; offre de conseils en promotion des ventes de produits informatiques de commutation, d'extension et d'accès à distance; administration de programmes de primes liés à la vente de produits informatiques de commutation, d'extension et d'accès à distance; marketing coopératif dans le domaine des produits informatiques de commutation, d'extension et d'accès à distance. **Date** de priorité de production: 19 février 2008, pays: ÉTATS-UNIS D'AMÉRIQUE, demande no: 77/400301 en liaison avec le même genre de services. **Emploi** projeté au CANADA en liaison avec les services.

1,385,479. 2008/02/29. COLD SMOKE, LLC, c/o Randall Breitenbach, 48th floor, 515 South Flower Street, Los Angeles, CA 90071, UNITED STATES OF AMERICA **Representative for Service/Représentant pour Signification:** MCCARTHY TETRAULT LLP, P.O. BOX 10424, PACIFIC CENTRE, SUITE 1300, 777 DUNSMUIR STREET, VANCOUVER, BRITISH COLUMBIA, V7Y1K2



WARES: Sports equipment and accessories, namely, bindings, boards and snow boards, skis, boots, goggles, helmets, poles, skiwear and snow board wear and gloves, all for skiing and snowboarding; clothing and accessories, namely, athletic clothing, sports clothing, exercise clothing, outdoor winter clothing, casual clothing, sun protective clothing, rainwear, skiwear, snow board wear, undergarments, socks, scarves, belts; footwear, namely athletic, exercise, sports, outdoor winter, rain, ski, snowboarding; headwear, namely, earmuffs, hats, caps including sports caps, toques; eyewear, namely, protective eyewear for skiing and snowboarding, sunglasses, visors. **SERVICES:** Retail sales of ski equipment and accessories, snow board equipment and accessories, and other sports equipment and accessories, clothing and accessories, footwear, headwear and eyewear; leasing and rental of sports equipment, snow equipment and snow cats; operation of an outdoor adventure business, namely, organizing and providing instructions and classes relating to skiing, snow boarding and hiking, organizing and providing adventure packages, tours and excursions in connection with skiing, snow boarding and hiking.. **Proposed Use in CANADA on wares and on services.**

MARCHANDISES: Équipement et accessoires de sport, notamment fixations, planches et planches à neige, skis, bottes, lunettes de protection, casques, bâtons, vêtements de ski et vêtements de planche à neige ainsi que gants, tous pour le ski et la planche à neige; vêtements et accessoires, notamment vêtements d'entraînement, vêtements de sport, vêtements d'exercice, vêtements d'hiver, vêtements tout-aller, vêtements de protection contre le soleil, vêtements imperméables, vêtements de ski, vêtements de planche à neige, vêtements de dessous,

chaussettes, foulards, ceintures; articles chaussants, notamment d'athlétisme, d'exercice, de sport, d'extérieur pour l'hiver, imperméables, de ski, de planche à neige; couvre-chefs, notamment cache-oreilles, chapeaux, casquettes, y compris casquettes de sport, tuques; articles de lunetterie, notamment lunetterie de protection pour le ski et la planche à neige, lunettes de soleil, visières. **SERVICES:** Vente au détail d'équipement et d'accessoires de ski, d'équipement et d'accessoires de planche à neige et d'autres accessoires et équipement de sport, de vêtements et d'accessoires, d'articles chaussants, de couvre-chefs et d'articles de lunetterie; crédit-bail et location d'équipement de sport, d'équipement de déneigement et de dameuses; exploitation d'une entreprise d'aventures en plein air, notamment organisation et offre d'instructions et de cours sur le ski, la planche à neige et la randonnée pédestre, organisation et offre de forfaits d'aventure, de circuits touristiques et d'excursions ayant trait au ski, à la planche à neige et à la randonnée pédestre. **Emploi projeté au CANADA en liaison avec les marchandises et en liaison avec les services.**

1,385,569. 2008/02/29. Interpath Pty Ltd, 7 The Avenue, Delacombe, Victoria 3356, AUSTRALIA **Representative for Service/Représentant pour Signification:** GOWLING LAFLEUR HENDERSON LLP, BENTALL 5, 550 BARRARD STREET, SUITE 2300, P.O. BOX 30, VANCOUVER, BRITISH COLUMBIA, V6C2B5

Joint XL

WARES: Pharmaceutical preparations for the treatment of arthritis and disorders of the bone, joint, cartilage and connective tissue for humans and animals. **Used in CANADA since at least as early as September 30, 2005 on wares. Priority Filing Date:** November 16, 2007, Country: AUSTRALIA, Application No: 1210587 in association with the same kind of wares. **Used in AUSTRALIA on wares. Registered in or for AUSTRALIA on November 16, 2007 under No. 1210587 on wares.**

MARCHANDISES: Préparations pharmaceutiques pour le traitement de l'arthrite, des troubles osseux, articulaires et cartilagineux ainsi que des tissus conjonctifs pour les humains et les animaux. **Employée au CANADA depuis au moins aussi tôt que le 30 septembre 2005 en liaison avec les marchandises. Date de priorité de production:** 16 novembre 2007, pays: AUSTRALIE, demande no: 1210587 en liaison avec le même genre de marchandises. **Employée:** AUSTRALIE en liaison avec les marchandises. **Enregistrée dans ou pour AUSTRALIE le 16 novembre 2007 sous le No. 1210587 en liaison avec les marchandises.**

1,385,744. 2008/03/03. Wild Bird Feeding Institute, an Illinois not-for-profit corporation, c/o Phillip B. Bowman, 200 South Michigan Avenue, Suite 1100, Chicago, Illinois, 60604, UNITED STATES OF AMERICA **Representative for Service/Représentant pour Signification:** MARKS & CLERK, 280 SLATER STREET, SUITE 1800, P.O. BOX 957, STATION B, OTTAWA, ONTARIO, K1P5S7

NYJER

WARES: Natural agricultural products, namely, wild bird seed. **Used** in CANADA since at least as early as December 31, 2001 on wares.

MARCHANDISES: Produits agricoles naturels, notamment graines pour oiseaux sauvages. **Employée** au CANADA depuis au moins aussi tôt que le 31 décembre 2001 en liaison avec les marchandises.

1,385,819. 2008/03/04. Roman Bratasiuk, 363 The Parade, Kensington Park, Adelaide, South Australia 5065, AUSTRALIA **Representative for Service/Représentant pour Signification:** MACPHERSON LESLIE & TYERMAN LLP, 1500-1874 SCARTH STREET, REGINA, SASKATCHEWAN, S4P4E9

ROMAS

The applicant has agreed to restrict the current application to exclude the province of Newfoundland.

WARES: Alcoholic beverages, namely, wines. **Used** in CANADA since at least as early as January 1997 on wares.

Le requérant consent à limiter l'enregistrement de la demande de façon à exclure la province de Terre-Neuve-et-Labrador.

MARCHANDISES: Boissons alcoolisées, notamment vins. **Employée** au CANADA depuis au moins aussi tôt que janvier 1997 en liaison avec les marchandises.

1,385,822. 2008/03/04. ThyssenKrupp Steel AG, Kaiser-Wilhelm-Str. 100, 47166 Duisburg, GERMANY **Representative for Service/Représentant pour Signification:** GOWLING LAFLEUR HENDERSON LLP, SUITE 2600, 160 ELGIN STREET, OTTAWA, ONTARIO, K1P1C3

DAVEX

WARES: Common metals and their alloys; steels, stainless steels and other non-rusting and acid-resistant steels; rolled steel finished products, made from the aforesaid metals, alloys, namely hot-rolled and cold-rolled strips, sheets, profiles and tubes, made from the aforesaid metals and non-metal materials including glass, rubber, plastic or ceramic. **SERVICES:** Working and processing of metals and their alloys. **Used** in GERMANY on wares and on services. **Registered** in or for GERMANY on June 08, 2000 under No. 300 29 377.1 on wares and on services.

MARCHANDISES: Métaux communs et leurs alliages; aciers, aciers inoxydables et autres aciers non oxydants et résistant à l'acide; produits finis en acier laminé faits des métaux et des alliages susmentionnés, notamment bandes, feuilles, profilés et tubes laminés à chaud et à froid faits des métaux susmentionnés et de matériaux non métalliques, y compris verre, caoutchouc, plastique ou céramique. **SERVICES:** Travail et traitement des métaux et de leurs alliages. **Employée:** ALLEMAGNE en liaison avec les marchandises et en liaison avec les services. **Enregistrée** dans ou pour ALLEMAGNE le 08 juin 2000 sous le No. 300 29 377.1 en liaison avec les marchandises et en liaison avec les services.

1,385,866. 2008/03/04. GENIVAR Consultants LP, 103, 2710 3 Ave NE, Calgary, ALBERTA T2A 2L5

WindServer

SERVICES: Comprehensive data management service for meteorological data, namely software components to support the relational database repository, data security and data quality assurance policies and procedures. **Used** in CANADA since December 01, 2003 on services.

SERVICES: Services complets de gestion des données météorologiques, notamment composants logiciels pour prendre en charge les bases de données relationnelles, et pour soutenir les politiques et procédures de sécurité des données et d'assurance de la qualité des données. **Employée** au CANADA depuis 01 décembre 2003 en liaison avec les services.

1,385,884. 2008/03/04. Novartis AG, 4002 Basel, SWITZERLAND **Representative for Service/Représentant pour Signification:** SMART & BIGGAR, 438 UNIVERSITY AVENUE, SUITE 1500, BOX 111, TORONTO, ONTARIO, M5G2K8

EXTAVIAT

WARES: Pharmaceutical preparations for the treatment of the central nervous system, namely central nervous system infections, brain diseases, central nervous system movement disorders, ocular motility disorders and spinal cord diseases; pharmaceutical preparations for the treatment of immunologic diseases, namely autoimmune diseases and immunologic deficiency syndromes; pharmaceutical preparations for the treatment of cardiovascular diseases; pharmaceutical preparations for the treatment of metabolic disorders, namely metabolic myopathies, mucopolysaccharidoses, gangliosidoses, acidosis and alkalosis; pharmaceutical preparations for the treatment of the respiratory system; pharmaceutical preparations for the treatment of the musculo-skeletal system, namely connective tissue diseases, bone diseases, spinal diseases, back pain, fractures, sprains and cartilage injuries; pharmaceutical preparations for the treatment of inflammatory diseases, namely inflammatory pelvic diseases and inflammatory connective tissue diseases; pharmaceutical preparations for use in dermatology, namely dermatitis, skin pigmentation diseases and sexually transmitted diseases; pharmaceutical preparations for use in oncology and hematology; pharmaceutical preparations for the prevention of rejection in tissue and organ transplantation; pharmaceutical preparations for use in ophthalmology; pharmaceutical preparations for use in gastroenterology; pharmaceutical preparations for the treatment of ocular disorders or diseases; antibiotics; pharmaceutical preparations for the treatment of diabetes; anti-infectives; antivirals; anti-fungals, human vaccines. **Proposed Use** in CANADA on wares.

MARCHANDISES: Préparations pharmaceutiques pour le traitement des maladies et des troubles du système nerveux central, notamment infections du système nerveux central, maladies du cerveau, dyskinésie associée au système nerveux central, troubles de la motilité oculaire et maladies de la moelle épinière; préparations pharmaceutiques pour le traitement des

maladies immunologiques, nommément maladies auto-immunes et syndromes d'immunodéficience; préparations pharmaceutiques pour le traitement des maladies cardiovasculaires; préparations pharmaceutiques pour le traitement des troubles métaboliques, nommément myopathies métaboliques, mucopolysaccharidoses, gangliosidoses, acidose et alkalose; préparations pharmaceutiques pour le traitement des maladies et des troubles de l'appareil respiratoire; préparations pharmaceutiques pour le traitement des maladies et des troubles de l'appareil locomoteur, nommément maladies des tissus conjonctifs, maladies des os, maladies de la colonne vertébrale, maux de dos, fractures, entorses et lésions du cartilage; préparations pharmaceutiques pour le traitement des maladies inflammatoires, nommément maladies inflammatoires du pelvis et maladies inflammatoires des tissus conjonctifs; préparations pharmaceutiques pour la dermatologie, nommément pour le traitement de la dermatite, des maladies pigmentaires et des infections transmissibles sexuellement; préparations pharmaceutiques pour l'oncologie et l'hématologie; préparations pharmaceutiques pour prévenir le rejet de la greffe de tissus et d'organes; préparations pharmaceutiques pour l'ophtalmologie; préparations pharmaceutiques pour la gastroentérologie; préparations pharmaceutiques pour le traitement des troubles ou des maladies oculaires; antibiotiques; préparations pharmaceutiques pour le traitement du diabète; anti-infectieux; antiviraux; antifongiques, vaccins pour les humains. **Emploi** projeté au CANADA en liaison avec les marchandises.

1,385,914. 2008/03/04. Magnetsigns Advertising Inc., 4225 38th Street, Camrose, ALBERTA T4V 3Z3 **Representative for Service/Représentant pour Signification:** GOWLING LAFLEUR HENDERSON LLP, SUITE 1600, 1 FIRST CANADIAN PLACE, 100 KING STREET WEST, TORONTO, ONTARIO, M5X1G5



WARES: Signage, namely portable outdoor advertising signs. **SERVICES:** Franchises, namely the sale of rights under licence agreements to operate a business renting portable outdoor signs together with training and supervision in the operation of such business; sign rental, namely the rental of portable outdoor advertising signs. **Used** in CANADA since at least as early as August 31, 2007 on wares and on services.

MARCHANDISES: Panneaux, nommément enseignes publicitaires portatives pour l'extérieur. **SERVICES:** Franchises, nommément la vente de droits en vertu d'une licence pour l'exploitation d'une entreprise de location d'enseignes portatives pour l'extérieur ainsi que services de formation et de supervision relatifs à l'exploitation de ce type d'entreprise; location d'enseignes, nommément location d'enseignes publicitaires portatives pour l'extérieur. **Employée** au CANADA depuis au moins aussi tôt que le 31 août 2007 en liaison avec les marchandises et en liaison avec les services.

1,385,915. 2008/03/04. Magnetsigns Advertising Inc., 4225 38th Street, Camrose, ALBERTA T4V 3Z3 **Representative for Service/Représentant pour Signification:** GOWLING LAFLEUR HENDERSON LLP, SUITE 1600, 1 FIRST CANADIAN PLACE, 100 KING STREET WEST, TORONTO, ONTARIO, M5X1G5



WARES: Signage, namely portable outdoor advertising signs. **SERVICES:** Franchises, namely the sale of rights under licence agreements to operate a business renting portable outdoor signs together with training and supervision in the operation of such business; sign rental, namely the rental of portable outdoor advertising signs. **Used** in CANADA since at least as early as August 31, 2007 on wares and on services.

MARCHANDISES: Panneaux, nommément enseignes publicitaires portatives pour l'extérieur. **SERVICES:** Franchises, nommément la vente de droits en vertu d'une licence pour l'exploitation d'une entreprise de location d'enseignes portatives pour l'extérieur ainsi que services de formation et de supervision relatifs à l'exploitation de ce type d'entreprise; location d'enseignes, nommément location d'enseignes publicitaires portatives pour l'extérieur. **Employée** au CANADA depuis au moins aussi tôt que le 31 août 2007 en liaison avec les marchandises et en liaison avec les services.

1,386,023. 2008/02/28. Foodfest International 2000 Inc., 361 Connie Crescent, Concord, ONTARIO L4K 5R2 **Representative for Service/Représentant pour Signification:** FRANK LENTO, 3200 DUFFERIN STREET, SUITE 504, TORONTO, ONTARIO, M6A2T3

Bagelox

WARES: Smoked fish. **Used** in CANADA since February 04, 2008 on wares.

MARCHANDISES: Poisson fumé. **Employée** au CANADA depuis 04 février 2008 en liaison avec les marchandises.

1,386,078. 2008/03/05. C-Free Power Corp., 460 - 1121 Centre Street N.W., Calgary, ALBERTA T2E 7K6 **Representative for Service/Représentant pour Signification:** BORDEN LADNER GERVAIS LLP, 1200 WATERFRONT CENTRE, 200 BURRARD STREET, P.O. BOX 48600, VANCOUVER, BRITISH COLUMBIA, V7X1T2



SERVICES: (1) Exploration and development of equipment and facilities for the generation and distribution of renewable energy. (2) Management services for the development of renewable energy projects; operation of equipment and facilities for the generation and distribution of renewable energy; sale of green and renewable energy; sale of carbon reduction units, emission reduction credits, green credits, carbon credits, greenhouse gas allowances and green certificates. **Used** in CANADA since at least as early as May 2006 on services (1). **Proposed** Use in CANADA on services (2).

SERVICES: (1) Recherche et développement d'équipement et d'installations pour la production et la distribution d'énergie renouvelable. (2) Services de gestion dans le développement de projets d'énergie renouvelable; exploitation d'équipement et d'installations pour la production et la distribution d'énergie renouvelable; vente d'énergie verte et renouvelable; vente d'unités de réduction de carbone, de crédits pour la réduction des émissions, de crédits verts, de crédits de carbone, de permis d'émission de gaz à effet de serre et de certificats verts. **Employée** au CANADA depuis au moins aussi tôt que mai 2006 en liaison avec les services (1). **Emploi** projeté au CANADA en liaison avec les services (2).

1,386,085. 2008/03/05. LawnGrips, LLC, 16869 SW 65th Avenue, #131, Lake Oswego, OR 97035, UNITED STATES OF AMERICA **Representative for Service/Représentant pour Signification:** DAVE PENTLAND, (CARSON INTERNATIONAL), #260-17735 FIRST AVENUE, SURREY, BRITISH COLUMBIA, V3S9S1

GardenGrips

WARES: Footwear, namely gardening and lawnmowing shoes and boots. **Proposed** Use in CANADA on wares.

MARCHANDISES: Articles chaussants, notamment chaussures et bottes pour faire du jardinage et pour tondre le

gazon. **Emploi** projeté au CANADA en liaison avec les marchandises.

1,386,102. 2008/03/05. Retail Royalty Company, 101 Convention Center Drive, Las Vegas, NV 89109, UNITED STATES OF AMERICA **Representative for Service/Représentant pour Signification:** OSLER, HOSKIN & HARCOURT LLP, SUITE 6600, P.O. BOX 50, 1 FIRST CANADIAN PLACE, TORONTO, ONTARIO, M5X1B8



SERVICES: Bill payment services and financing of single-transaction credit purchases and related accessories. **Proposed** Use in CANADA on services.

SERVICES: Services de paiement de factures et financement d'achats à crédit en une seule opération et accessoires connexes. **Emploi** projeté au CANADA en liaison avec les services.

1,386,124. 2008/03/05. Mark Cooper, 355 St Clair Ave West ste 502, Toronto, ONTARIO M5P 1N5

The Original Motorcycle Cafe

WARES: Sweatshirts, rugger shirts, leather jackets, cotton jackets, baseball hats, wall clocks, and key chains. 2) Wallets. 3) Belt buckles, lapel pins, and studs for clothing. 4) Illuminated wall signs. 5) Jewellery namely rings and bracelets. 6) Clothing namely men's and ladies sweaters and shorts. 7) Vests. 8) Jeans and trousers. 9) Newsletter, calendars, postcards, and self adhesive decorative stickers. **SERVICES:** Operation of a restaurant serving gourmet hamburgers. **Used** in CANADA since May 01, 2003 on wares. **Proposed** Use in CANADA on services.

MARCHANDISES: Pulls d'entraînement, maillots de rugby, vestes de cuir, blousons de coton, casques de baseball, horloges murales et chaînes porte-clés. 2) Portefeuilles. 3) Boucles de ceinture, épinglettes et boutons de faux col pour vêtements. 4) Enseignes murales lumineuses. 5) Bijoux, notamment bagues et bracelets. 6) Vêtements, notamment chandails et shorts pour hommes et femmes. 7) Gilets. 8) Jeans et pantalons. 9) Bulletins d'information, calendriers, cartes postales et autocollants décoratifs. **SERVICES:** Exploitation d'un restaurant servant des hamburgers gastronomiques. **Employée** au CANADA depuis 01 mai 2003 en liaison avec les marchandises. **Emploi** projeté au CANADA en liaison avec les services.

1,386,141. 2008/03/05. Moises, Franco, 20877 N.E. 32 Avenue, Aventura, Florida 33180, UNITED STATES OF AMERICA **Representative for Service/Représentant pour Signification:** BERESKIN & PARR LLP, SCOTIA PLAZA, 40 KING STREET WEST, 40th FLOOR, TORONTO, ONTARIO, M5H3Y2

VITTORIUM

WARES: Jewelry, clocks and watches. **Proposed Use in CANADA** on wares.

MARCHANDISES: Bijoux, horloges et montres. **Emploi projeté au CANADA** en liaison avec les marchandises.

1,386,147. 2008/03/05. Lonmin PLC, 4 Grosvenor Place, London, SW1X 7YL, UNITED KINGDOM **Representative for Service/Représentant pour Signification:** MARKS & CLERK, 280 SLATER STREET, SUITE 1800, P.O. BOX 957, STATION B, OTTAWA, ONTARIO, K1P5S7

LONMIN

WARES: Precious metals and their alloys; jewellery, precious stones. **SERVICES:** Mining; mining extraction; consultancy and advisory services for the aforesaid services; treatment of ores to extract metals and minerals; refining of metals and minerals; metal casting and tempering; processing services in the field of minerals; consultancy and advisory services for the aforesaid services; scientific research and analysis; industrial research and analysis in the field of mining; chemical research and analysis; mining and mineral processing testing services; geological prospecting, research and surveys; geophysical exploration; mining exploration; consultancy and advisory services for the aforesaid services. **Priority Filing Date:** January 22, 2008, Country: UNITED KINGDOM, Application No: 2477605 in association with the same kind of wares and in association with the same kind of services. **Proposed Use in CANADA** on wares and on services.

MARCHANDISES: Métaux précieux et leurs alliages; bijoux, pierres précieuses. **SERVICES:** Exploitation minière; extraction minière; services de conseil pour les services susmentionnés; traitement de minerais pour l'extraction de métaux et de minerais; raffinage de métaux et de minerais; coulage et revenu de métaux; services de traitement dans le domaine des minerais; services de conseil pour les services susmentionnés; recherche et analyse scientifiques; recherche et analyse industrielles dans le domaine de l'exploitation minière; recherche en chimie et analyse chimique; services d'essais en exploitation minière et minéralurgie; prospection, recherche et études géologiques; prospection géophysique; services d'exploration minière; services de conseil pour les services susmentionnés. **Date de priorité de production:** 22 janvier 2008, pays: ROYAUME-UNI, demande no: 2477605 en liaison avec le même genre de marchandises et en liaison avec le même genre de services. **Emploi projeté au CANADA** en liaison avec les marchandises et en liaison avec les services.

1,386,216. 2008/03/06. Carrie L. Ford, 22 - 45 Munroe Pl., Regina, SASKATCHEWAN S4S 6A7 **Representative for Service/Représentant pour Signification:** MACPHERSON LESLIE & TYERMAN LLP, 1500-1874 SCARTH STREET, REGINA, SASKATCHEWAN, S4P4E9

Are You a Sheeple?

WARES: Clothing namely, athletic, beachwear, business attire, casual, children's, clothing for pets, gym and exercise clothing, golf wear, baby and infant clothing, loungewear, outdoor winter,

rainwear, ski-wear, sports wear, undergarments and sleepwear, jackets, pullovers; drinking glasses, coffee cups, hats, signs, videos, posters; pre-recorded DVDS in the field of entertainment and education on the subject(s) of culture, current events, arts, history, international relations and politics and commentary relating thereto; pre-recorded downloadable and viewable streaming videos in the field of entertainment and education on the subject(s) of culture, current events, arts, history, international relations and politics and commentary relating thereto. **SERVICES:** peration of a website offering retail sales of clothing, drinking glasses, coffee cups, hats, signs and promotional merchandise, pre-recorded and streaming audio and video recordings in the field of entertainment and education, culture, current events, arts, history, international relations and politics and commentary relating thereto and audio and video podcasts available over the internet available for viewing and downloading by others on the subject(s) of culture, current events, arts, history, international relations and politics and commentary relating thereto; operation of a website featuring information and educational content on the subject(s) of culture, current events, arts, history, international relations and politics and commentary relating thereto. **Proposed Use in CANADA** on wares and on services.

MARCHANDISES: Vêtements nommément vêtements de sport, vêtements de plage, costumes, vêtements tout-aller, vêtements pour enfants, vêtements pour animaux de compagnie, vêtements de gymnastique et d'exercice, vêtements de golf, vêtements pour bébés et nourrissons, vêtements de détente, vêtements d'extérieur pour l'hiver, vêtements de pluie, vêtements de ski, vêtements de sport, vêtements de dessous et vêtements de nuit, vestes, chandails; verres, tasses à café, chapeaux, enseignes, vidéos, affiches; DVD préenregistrés dans le domaine du divertissement et de l'éducation portant sur la culture, les actualités, les arts, l'histoire, les relations internationales et la politique et commentaires en lien avec ces sujets; vidéos en continu préenregistrés téléchargeables et visionnables dans le domaine du divertissement et de l'éducation portant sur la culture, les actualités, les arts, l'histoire, les relations internationales et la politique et commentaires en lien avec ces sujets. **SERVICES:** Exploitation d'un site Web de vente au détail de vêtements, de verres, de tasses à café, de chapeaux, d'enseignes et d'articles promotionnels, d'enregistrements audio et vidéo préenregistrés et diffusés en continu dans le domaine du divertissement et de l'éducation, de la culture, des actualités, des arts, de l'histoire, des relations internationales et de la politique et commentaires en lien avec ces sujets et balados audio et vidéo disponibles sur Internet pour visualisation et téléchargement par des tiers portant sur la culture, les actualités, les arts, l'histoire, les relations internationales et la politique et commentaires en lien avec ces sujets; exploitation d'un site Web contenant de l'information et du contenu éducatif portant sur la culture, les actualités, les arts, l'histoire, les relations internationales et la politique et des commentaires en lien avec ces sujets. **Emploi projeté au CANADA** en liaison avec les marchandises et en liaison avec les services.

1,386,249. 2008/03/03. COOPÉRATIVE DES CONSOMMATEURS DE LORETTE, est une corporation légalement constituée, 250, rue Louis IX, suite 250, Québec, QUÉBEC G2B 1L4 **Representative for Service/Représentant pour Signification:** RICHARD TALBOT, (TREMBLAY, BOIS, MIGNAULT & LEMAY), IBERVILLE UN, 1195, AV. LAVIGERIE-BUREAU 200, SAINTE-FOY, QUÉBEC, G1V4N3

Convivio

La couleur est revendiquée comme caractéristique de la marque de commerce ...L'usage de la couleur orange (pantone 138c) comme faisant partie de la marque de commerce, cette couleur faisant partie de son identité visuelle.

SERVICES: L'exploitation de magasins d'alimentation et de supermarchés, l'exploitation de centres commerciaux, l'exploitation d'une entreprise de location de locaux d'immeubles et de locaux commerciaux. **Emploi** projeté au CANADA en liaison avec les services.

Colour is claimed as a feature of the trade-mark. . . The use of the colour orange (Pantone 138c) as a part of the trade-mark, this colour being a part of its visual identity.

SERVICES: Operation of food stores and supermarkets, operation of shopping centres, operation of a business that leases property and business premises. **Proposed** Use in CANADA on services.

1,386,252. 2008/03/06. MAISON DES FUTAILLES, S.E.C., 1250, rue Nobel, bureau 275, Boucherville, QUÉBEC J4B 5H1 **Representative for Service/Représentant pour Signification:** BCF S.E.N.C.R.L./BCF LLP, 1100, boul. René-Lévesque Ouest, 25e Étage, Montréal, QUÉBEC, H3B5C9



MARCHANDISES: Boissons alcoolisées, notamment liqueurs. **Employée** au CANADA depuis 1992 en liaison avec les marchandises.

WARES: Alcoholic beverages, namely liqueurs. **Used** in CANADA since 1992 on wares.

1,386,334. 2008/03/06. Elaine McEwen, 13 Head Street, PO Box 1461, Ridgetown, ONTARIO N0P 2C0

SERVICES: Recruitment for firms of candidates in the Architecture and Design fields, namely: architects, landscape architects, project managers, urban planners, master planners, architectural technologists, landscape technologists, architectural illustrators, architectural writers, artists, interior designers, industrial designers, specification writers, construction managers, engineers, civil engineers, mechanical engineers, electrical engineers, aerospace engineers, engineering technologists, product designers, animators. **Used** in CANADA since November 22, 2007 on services.

SERVICES: Recrutement de candidats pour des firmes dans les domaines de l'architecture et de la conception, notamment architectes, architectes paysagistes, gestionnaires de projet, urbanistes, planificateurs généraux, technologues en architecture, technologues en aménagement paysager, illustrateurs en architecture, rédacteurs en architecture, artistes, décorateurs d'intérieur, concepteurs industriels, rédacteurs de devis, directeurs de travaux, ingénieurs, ingénieurs civils, ingénieurs mécaniciens, ingénieurs électriciens, ingénieurs en aérospatiale, ingénieurs technologues, concepteurs de produits, animateurs. **Employée** au CANADA depuis 22 novembre 2007 en liaison avec les services.

1,386,341. 2008/03/06. Dist. P.R.I. Inc., 1180, rue Lévis, Bureau 2, Lachenaie, QUÉBEC J6W 5S6 **Representative for Service/Représentant pour Signification:** GOWLING LAFLEUR HENDERSON LLP, 1 PLACE VILLE MARIE, 37TH FLOOR/37E ETAGE, MONTRÉAL, QUÉBEC, H3B3P4

SERVICES: Services de vente en gros et au détail de produits et d'équipements sanitaires pour usage commercial, industriel, institutionnel. **Employée** au CANADA depuis au moins aussi tôt que septembre 2007 en liaison avec les services.

SERVICES: Retail and wholesale of sanitary products and installations for commercial, industrial, institutional use. **Used** in CANADA since at least as early as September 2007 on services.

1,386,375. 2008/03/06. Maschinenfabrik Reinhausen GmbH, Falkensteinstr 8, D-93059 Regensburg, GERMANY **Representative for Service/Représentant pour Signification:** OGILVY RENAULT LLP/S.E.N.C.R.L., S.R.L., 1981 MCGILL COLLEGE AVENUE, SUITE 1600, MONTREAL, QUEBEC, H3A2Y3

VACUTAP VM

WARES: electric on-load tap-changers for the uninterruptible operation of regulating transformers for power current engineering. **Priority** Filing Date: October 23, 2007, Country: GERMANY, Application No: 307 68 485.7/09 in association with the same kind of wares. **Proposed** Use in CANADA on wares.

MARCHANDISES: Changeurs de prise en charge électriques pour l'exploitation sans coupure de transformateurs régulateurs dans le cadre des activités liées au domaine du génie en matière d'énergie. **Date** de priorité de production: 23 octobre 2007, pays: ALLEMAGNE, demande no: 307 68 485.7/09 en liaison avec le même genre de marchandises. **Emploi** projeté au CANADA en liaison avec les marchandises.

1,386,398. 2008/03/07. SOLVAY SA, Rue du Prince Albert, 33, 1050 Bruxelles, BELGIQUE **Representative for Service/Représentant pour Signification:** ROBIC, CENTRE CDP CAPITAL, 1001, SQUARE-VICTORIA, BLOC E - 8E ETAGE, MONTRÉAL, QUÉBEC, H2Z2B7

ZENIVA

MARCHANDISES: Produits chimiques destinés à l'industrie, à l'exclusion des produits chimiques destinés à la production de cosmétiques, nommément destinés à l'industrie médicale; résines artificielles à l'état brut; matières plastiques à l'état brut destinées à l'industrie, nommément polymères spéciaux pour l'industrie médicale; matières plastiques composées à l'état brut pour la production d'articles moulés, laminés ou extrudés, nommément implants médicaux. Éléments semi-finis faits à partir de matières plastiques et résines synthétiques, nommément équipements et implants chirurgicaux, médicaux, dentaires et vétérinaires, à savoir implants dentaires, orthopédiques et cardiovasculaires; membres, yeux et dents artificiels. Plastiques et résines synthétiques mi-ouvrées sous la forme de pastilles, baguettes, feuilles, mousses, pellicules et plaques pour usage industriel général ou de fabrication. **Employée:** BELGIQUE en liaison avec les marchandises. **Enregistrée** dans ou pour Office Benelux de la PI (OBIP) le 04 février 2008 sous le No. 821000 en liaison avec les marchandises. **Emploi** projeté au CANADA en liaison avec les marchandises.

WARES: Chemical products for industry, excluding chemical products used in cosmetics manufacturing, namely for use in the medical industry; unprocessed artificial resins; unprocessed plastic for industry, namely special polymers for the medical industry; unprocessed plastic compounds for producing moulded, laminated, or extruded items, namely medical implants. Semi-finished components made from plastic and synthetic resin, namely surgical, medical, dental, and veterinary equipment and implants, namely dental, orthopedic, and cardiovascular

implants; artificial limbs, eyes and teeth. Semi-processed synthetic plastic and resin in the form of pellets, rods, sheets, foam, fibre, film and plates for general industrial use or for manufacturing. **Used** in BELGIUM on wares. **Registered** in or for Benelux Office for IP (BOIP) on February 04, 2008 under No. 821000 on wares. **Proposed** Use in CANADA on wares.

1,386,405. 2008/03/07. V S MEDIA, INC., 26672 AGOURA ROAD, CALABASAS, CALIFORNIA 91302, UNITED STATES OF AMERICA **Representative for Service/Représentant pour Signification:** JOHN P. HAINS, (LIPPES MATHIAS WEXLER FRIEDMAN), 6A - 170 THE DONWAY WEST, UNIT 146, TORONTO, ONTARIO, M3C2E8

FLIRT4FREE

SERVICES: Adult entertainment services, namely chats with models and online performances by models, all provided over a global computer network. **Used** in UNITED STATES OF AMERICA on services. **Registered** in or for UNITED STATES OF AMERICA on February 04, 2003 under No. 2684274 on services.

SERVICES: Services de divertissement pour adultes, nommément bavardage avec des mannequins et prestations en ligne par des mannequins, tous offerts sur un réseau informatique mondial. **Employée:** ÉTATS-UNIS D'AMÉRIQUE en liaison avec les services. **Enregistrée** dans ou pour ÉTATS-UNIS D'AMÉRIQUE le 04 février 2003 sous le No. 2684274 en liaison avec les services.

1,386,469. 2008/03/07. BIZCLIP INC., 323 King Street East, Hamilton, ONTARIO L8N 1C1

BIZCLIP INC.

SERVICES: PRODUCTION, FILMING AND EDITING OF COMMERCIALS FOR TELEVISION BROADCAST AND INTERNET CONTENT DELIVERY AND DISTRIBUTION. **Used** in CANADA since December 20, 2004 on services.

SERVICES: Production, tournage et montage de publicités pour la télédiffusion, diffusion et distribution de contenu sur Internet. **Employée** au CANADA depuis 20 décembre 2004 en liaison avec les services.

1,386,479. 2008/03/07. Commercial Vehicle Group, Inc., 7800 Walton Parkway, New Albany, Ohio 43054, UNITED STATES OF AMERICA **Representative for Service/Représentant pour Signification:** OSLER, HOSKIN & HARCOURT LLP, SUITE 1900, 340 ALBERT STREET, OTTAWA, ONTARIO, K1R7Y6

MOTO MIRROR

WARES: Vehicle parts, namely, rearview mirrors, mirror heaters, mirror adjustment motors, mirror mounts, fender guides; road surface temperature sensors; back-up warning alarms for vehicles; replacement parts for the aforesaid goods. **Used** in CANADA since at least as early as 1994 on wares.

MARCHANDISES: Pièces de véhicules, nommément rétroviseurs, réchauffeurs pour rétroviseurs, moteurs pour ajuster les rétroviseurs, supports de montage pour rétroviseurs, garde-boue; sondes de température pour la surface des routes; avertisseurs de marche arrière pour véhicules; pièces de rechange pour les marchandises susmentionnées. **Employée** au CANADA depuis au moins aussi tôt que 1994 en liaison avec les marchandises.

1,386,576. 2008/03/07. Organization to Promote Japanese Restaurants Abroad, IT Building 3F, 1-7-8 Shiba Koen, Minato-ku, Tokyo, 105-0011, JAPAN **Representative for Service/Représentant pour Signification:** MARKS & CLERK, 280 SLATER STREET, SUITE 1800, P.O. BOX 957, STATION B, OTTAWA, ONTARIO, K1P5S7

JRO

WARES: industrial packaging containers of paper; food wrapping plastic film for household use; garbage bags of paper [for household use]; garbage bags of plastics [for household use]; hygienic hand towels of paper; towels of paper; table napkins of paper; hand towels of paper; handkerchiefs of paper; table cloths of paper; printed matter, namely books, brochures, greeting cards, magazines, newspapers, postcards; journals related to Japanese restaurants and Japanese food cooking skill; printed publications used as educational materials for teaching Japanese restaurants and Japanese food cooking skill; picture postcards; songbooks; catalogues; calendars; magazines; timetables; books; newspapers; maps; diaries; newsletters; brochures; paintings and calligraphic works. **SERVICES:** educational and instruction services relating to Japanese food and Japanese restaurants; educational and instruction services relating to Japanese food cooking skill; educational and instruction services relating to cooking skill; advisory services relating to human resource development engaged in Japanese food cooking; advisory services relating to human resource development for Japanese restaurants; educational, instruction and advisory services relating to establishment of Japanese restaurant business organizations; educational, instruction and advisory services relating to supervision, operation and management of Japanese restaurants; arranging, conducting and organization of seminars in the field of Japanese cooking, management of Japanese restaurants, Japanese restaurant business organization, human resource development for Japanese restaurants; organization, management or arrangement of workshops relating to human resource development; provision of electronic publications, namely, books, magazines, catalogues, directories, journals, manuals, newsletters, newspapers; provision of electronic cooking publications; publication of books; publication of books for teaching Japanese food cooking or supervision, operation and management of Japanese restaurants; organization, management or arrangement of entertainment (excluding movies, shows, plays, musical performances, sports, horse races, bicycle races, boat races and auto races), namely organization, management and arrangement of cooking demonstrations; instruction and advisory services relating to organization, management or arrangement of personnel, company or community exchange sessions; book rental; providing temporary accommodation; providing information on

restaurant services; providing information on location of restaurants; Japanese restaurant services; cafeteria services; food and drink catering services; bar services; providing facilities for exhibitions; rental of cooking equipment for industrial purposes; rental of dish drying machines for industrial purposes; rental of dish washing machines for industrial purposes; rental of non-electric cooking heaters; rental of kitchen worktops; rental of sinks. **Priority** Filing Date: January 29, 2008, Country: JAPAN, Application No: 2008-005799 in association with the same kind of wares and in association with the same kind of services. **Proposed** Use in CANADA on wares and on services.

MARCHANDISES: Contenants d'emballage industriel en carton; pellicule plastique pour l'emballage des aliments à usage domestique; sacs à ordures en papier (à usage domestique); sacs à ordures en plastique (à usage domestique); essuie-mains en papier; serviettes en papier; serviettes de table en papier; essuie-mains en papier; mouchoirs en papier; nappes en papier; imprimés, nommément livres, brochures, cartes de souhaits, magazines, journaux, cartes postales; revues ayant trait aux restaurants japonais et aux compétences en art culinaire japonais; publications imprimées utilisées comme matériel éducatif sur les restaurants et l'art culinaire japonais; cartes postales illustrées; recueils de chansons; catalogues; calendriers; magazines; calendriers; livres; journaux; cartes; agendas; bulletins d'information; brochures; peintures et oeuvres calligraphiques. **SERVICES:** Services éducatifs et pédagogiques ayant trait à la nourriture et aux restaurants japonais; services éducatifs et pédagogiques ayant trait aux compétences en art culinaire japonais; services éducatifs et pédagogiques ayant trait aux compétences culinaires; services de conseil ayant trait au développement des ressources humaines en matière de cuisine japonaise; services de conseil ayant trait au développement des ressources humaines pour les restaurants japonais; services éducatifs, pédagogiques et de conseil ayant trait à la mise sur pied d'entreprises de restaurants japonais; services éducatifs, pédagogiques et services de conseil ayant trait à la supervision, à l'exploitation et à la gestion de restaurants japonais; organisation, tenue et organisation de conférences dans les domaines de la cuisine japonaise, de la gestion de restaurants japonais, de l'organisation de restaurants japonais, du développement des ressources humaines pour les restaurants japonais; organisation, gestion ou tenue d'ateliers ayant trait au développement des ressources humaines; offre de publications électroniques, nommément livres, magazines, catalogues, répertoires, revues, manuels, cyberlettres, journaux; offre de publications électroniques sur la cuisine; publication de livres; publication de livres pour apprendre à cuisiner les mets japonais ou à superviser, exploiter ou gérer les restaurants japonais; organisation, gestion ou tenue d'événements de divertissement (sauf films, spectacles, pièces de théâtre, concerts, événements sportifs, courses de chevaux, courses de vélos, courses de bateaux et courses automobiles), nommément organisation, gestion et préparation de démonstrations de cuisine; services éducatifs et de conseil ayant trait à l'organisation, à la gestion ou à la tenue de séances d'échange en milieu personnel, d'affaires ou communautaire; location de livres; offre d'hébergement temporaire; diffusion d'information sur les services de restaurant; diffusion d'information sur la location de restaurants; services de restaurant japonais; services de cafétéria; services de traiteur pour aliments et boissons; services de bar; offre d'installations d'exposition; location d'équipement de cuisine à usage industriel;

location de machines à sécher la vaisselle à usage industriel; location de lave-vaisselle à usage industriel; location de réchauds non électriques; location de plans de travail de cuisine; location d'éviers. **Date** de priorité de production: 29 janvier 2008, pays: JAPON, demande no: 2008-005799 en liaison avec le même genre de marchandises et en liaison avec le même genre de services. **Emploi** projeté au CANADA en liaison avec les marchandises et en liaison avec les services.

1,386,617. 2008/03/10. HOUSEWARES AMERICA, INC., 33 Wood Avenue South, Suite 600, Iselin, NJ 08830, UNITED STATES OF AMERICA **Representative for Service/Représentant pour Signification:** PERLEY-ROBERTSON, HILL & MCDUGALL LLP, 1400 - 340 ALBERT STREET, OTTAWA, ONTARIO, K1R0A5



The right to the exclusive use of the word BAGS is disclaimed apart from the trade-mark.

WARES: Plastic storage bags; plastic storage bags for household use; plastic storage bags for kitchen use; plastic wrappings for storing food; plastic bags for household use; plastic bags for kitchen use. **Proposed Use** in CANADA on wares.

Le droit à l'usage exclusif du mot BAGS en dehors de la marque de commerce n'est pas accordé.

MARCHANDISES: Sacs de rangement en plastique; sacs de rangement en plastique à usage domestique; sacs de rangement en plastique pour la cuisine; emballages en plastique de conservation des aliments; sacs de plastique à usage domestique; sacs de plastique pour la cuisine. **Emploi** projeté au CANADA en liaison avec les marchandises.

1,386,643. 2008/03/03. Fleck Controls, LLC, 20580 Enterprise Avenue, Brookfield, Wisconsin 53008, UNITED STATES OF AMERICA **Representative for Service/Représentant pour Signification:** SIM & MCBURNEY, 330 UNIVERSITY AVENUE, 6TH FLOOR, TORONTO, ONTARIO, M5G1R7

CONNECTED BY WATER, POWERED BY PEOPLE

SERVICES: (1) Promoting the sale of professional water treatment products through the administration of incentive program; promoting the sale of filtration products through the administration of incentive award programs. (2) Administration of incentive award programs; promoting the sale of filtration products through the administration of incentive award programs. **Priority Filing Date:** September 10, 2007, Country: UNITED STATES OF AMERICA, Application No: 77/275,468 in association with the same kind of services (1). **Used** in UNITED

STATES OF AMERICA on services (1). **Registered** in or for UNITED STATES OF AMERICA on December 02, 2008 under No. 3,539,475 on services (1). **Proposed Use** in CANADA on services (2).

SERVICES: (1) Promotion de la vente de produits professionnels de traitement de l'eau par l'administration de programmes de récompenses; promotion de la vente de produits de filtration par l'administration de programmes de récompenses. (2) Administration de programmes de récompenses; promotion de la vente de produits de filtration par l'administration de programmes de récompenses. **Date** de priorité de production: 10 septembre 2007, pays: ÉTATS-UNIS D'AMÉRIQUE, demande no: 77/275,468 en liaison avec le même genre de services (1). **Employée:** ÉTATS-UNIS D'AMÉRIQUE en liaison avec les services (1). **Enregistrée** dans ou pour ÉTATS-UNIS D'AMÉRIQUE le 02 décembre 2008 sous le No. 3,539,475 en liaison avec les services (1). **Emploi** projeté au CANADA en liaison avec les services (2).

1,386,667. 2008/03/10. BOUTIQUE TRISTAN & ISEUT INC., 20, rue des Seigneurs, Montréal, QUÉBEC H3K 3K3 **Representative for Service/Représentant pour Signification:** ROBIC, CENTRE CDP CAPITAL, 1001, SQUARE-VICTORIA, BLOC E - 8E ETAGE, MONTRÉAL, QUÉBEC, H2Z2B7

WEST COAST

MARCHANDISES: Sacs de diverses formes et dimensions, notamment: sacs de sport tout usage, sacs d'athlétisme, sacs de gymnastique, sacs à main, sacs à bandoulière, sacs à dos, sacs d'école, sacs en tissu, sacs banane, fourre-tout, sacs d'avion, sacs polochons, sacs à couches, sacs porte-bébés, sacs à cosmétiques (vides), sacs à souliers ; valises, malles, coffres d'entreposage, mallettes d'ordinateurs ; parapluies. Vêtements, notamment vêtements de ville, vêtements de carrière, vêtements de loisirs, vêtements de détente, vêtements de gymnastique, vêtements d'exercice, vêtements de sports, vêtements de soirée, vêtements de nuit, vêtements de bain, vêtements de plage, vêtements de pluie, vêtements d'extérieur pour l'hiver, vêtements de ski, vêtements pour enfants, bébés et nouveau-nés ; sous-vêtements ; chapellerie, notamment chapeaux, bonnets, bérets, bandeaux, cache-oreilles, tuques, casquettes ; accessoires de mode, notamment ceintures, bretelles, cravates, foulards, bandanas, écharpes, fichus ; gants, mitaines ; bonneterie ; chaussures, notamment chaussures de ville, chaussures de détente, chaussures de sport, chaussures de plage, chaussures d'enfants, chaussures de soirée, chaussures d'exercice, chaussures de pêche, chaussures de golf, chaussures d'hiver, chaussures de pluie, chaussures de ski. **SERVICES:** Opération de magasins de vente au détail de vêtements, chaussures et accessoires de la mode vestimentaire, de même que d'articles ménagers, de literie et d'accessoires de bureau. **Employée** au CANADA depuis au moins aussi tôt que février 2007 en liaison avec les marchandises et en liaison avec les services.

WARES: Bags of various shapes and sizes, namely: all-purpose sports bags, athletic bags, gym bags, handbags, shoulder bags, backpacks, school bags, fabric bags, fanny packs, tote bags, flight bags, duffel bags, diaper bags, baby carriers, cosmetics bags (empty), shoe bags; suitcases, trunks, storage chests,

computer carrying cases; umbrellas. Clothing, namely urban wear, business wear, casual wear, loungewear, gymnastics wear, exercise clothing, sports clothing, formal wear, sleepwear, swimwear, beachwear, rain wear, outerwear for the winter, skiwear, clothing for children, babies and newborns; underwear; headwear, namely hats, caps, berets, headbands, ear muffs, toques, caps; fashion accessories, namely belts, suspenders, ties, scarves, bandanas, sashes, kerchiefs; gloves, mittens; hosiery; shoes, namely town footwear, leisure footwear, sports footwear, beach footwear, children's footwear, evening footwear, exercise footwear, fishing footwear, golf footwear, winter footwear, rain footwear, ski footwear. . **SERVICES:** Operation of retail stores for clothing, footwear and fashion accessories as well as housewares, bedding and office accessories. **Used** in CANADA since at least as early as February 2007 on wares and on services.

1,386,709. 2008/03/10. Practicar Systems Inc., #204 - 7710 - 5th Street S.E., Calgary, ALBERTA T2H 2L9 **Representative for Service/Représentant pour Signification:** RIDOUT & MAYBEE LLP, 4TH FLOOR, 100 MURRAY STREET, OTTAWA, ONTARIO, K1N0A1



WARES: motor land vehicles, namely cars, trucks, passenger vans; motor vehicle fittings and parts; pamphlets and printed matter, namely brochures, pamphlets, business cards, envelopes, coupons; stationery, namely paper. **SERVICES:** car, truck and other motor vehicle rental and leasing services and the operation of a business dealing in the purchase and sale of used and new motor vehicles. **Proposed** Use in CANADA on wares and on services.

MARCHANDISES: Véhicules automobiles, nommément automobiles, camions, fourgonnettes; accessoires et pièces pour véhicules automobiles; dépliants et imprimés, nommément brochures, dépliants, cartes professionnelles, enveloppes, bons de réduction; articles de papeterie, nommément papier. **SERVICES:** Services de location et de crédit-bail d'automobiles, de camions et d'autres véhicules automobiles et exploitation d'une entreprise spécialisée dans l'achat et la vente de véhicules automobiles d'occasion et neufs. **Emploi** projeté au CANADA en liaison avec les marchandises et en liaison avec les services.

1,386,743. 2008/03/10. Stoncor Group, Inc., 1 Park Avenue, Maple Shade, New Jersey 08052, UNITED STATES OF AMERICA **Representative for Service/Représentant pour Signification:** GOUDREAU GAGE DUBUC S.E.N.C.R.L./LLP, 2000 AVENUE MCGILL COLLEGE, SUITE 2200, MONTREAL, QUEBEC, H3A3H3

VISIMAX

WARES: Retroreflective media, namely beads, for marking concrete, asphalt and other pavement, namely highways and roads and other surfaces requiring high reflectivity; mixtures of retroreflective beads and aggregates for use as and on pavements; mixtures of retroreflective media, namely glass beads and epoxy; mixtures of other pavement marking materials, namely glass beads and polyurea-based adhesive. **SERVICES:** Applying pavement marking materials having retroreflective namely, glass, beads therein. **Priority** Filing Date: September 10, 2007, Country: UNITED STATES OF AMERICA, Application No: 77275421 in association with the same kind of wares and in association with the same kind of services. **Proposed** Use in CANADA on wares and on services.

MARCHANDISES: Matières rétro réfléchissantes, nommément peintures réfléchissantes pour marquer le béton, l'asphalte et d'autres chaussées, nommément les autoroutes et les routes ainsi que d'autres surfaces nécessitant une grande réflectivité; mélanges de peintures réfléchissantes et d'agrégats pour les chaussées; mélanges de matières rétro réfléchissantes, nommément de billes de verre et d'époxyde; mélanges d'autres matériaux de marquage de chaussée, nommément de billes de verre et d'adhésif à base de polyurée. **SERVICES:** Application de matériaux de marquage de chaussée ayant des propriétés rétro réfléchissantes, nommément verre, billes de verre connexes. **Date** de priorité de production: 10 septembre 2007, pays: ÉTATS-UNIS D'AMÉRIQUE, demande no: 77275421 en liaison avec le même genre de marchandises et en liaison avec le même genre de services. **Emploi** projeté au CANADA en liaison avec les marchandises et en liaison avec les services.

1,386,782. 2008/03/10. Airborne Mobile Inc., 3575 St. Laurent Blvd., Suite 750, Montreal, QUEBEC H2X 2T7 **Representative for Service/Représentant pour Signification:** SELENA ALTRO, 4141 SHERBROOKE ST. W., SUITE 650, WESTMOUNT, QUEBEC, H3Z1B8

VIDEOTIC

SERVICES: Mobile video comedy channel providing both original and branded content made available exclusively to mobile phones. **Used** in CANADA since November 19, 2007 on services.

SERVICES: Chaîne humoristique pour diffusion sur des téléphones cellulaires offrant à la fois du contenu vidéo original et de marque accessible uniquement par ces téléphones. **Employée** au CANADA depuis 19 novembre 2007 en liaison avec les services.

1,386,792. 2008/03/11. LF, LLC, 2601 Annand Drive, Suite 17, Wilmington, Delaware 19808, UNITED STATES OF AMERICA **Representative for Service/Représentant pour Signification:** STIKEMAN ELLIOTT LLP, SUITE 1600, 50 O'CONNOR STREET, OTTAWA, ONTARIO, K1P6L2

DISCOVER THE POWER OF PURITY

WARES: Cleaning chemicals, namely organic cleaning chemicals; bath safety hardware, namely metal grab bars, shower grab bars, bath tub rails; safes namely metal safes, safe deposit boxes; vacuum cleaners, vacuum cleaner bags, vacuum cleaner hoses, generators, namely AC generators, auxiliary power units for supplying electrical power to heat and power generators; disposals, namely garbage disposals, food waste disposals; electric outlet covers; bathroom scales; fire safety devices, namely smoke detectors, decorative covers for smoke detectors, and fire extinguishers; safes, namely electronic safes; thermostats; generators, namely electronic generators for use in controlling the amount of humidity in the air by creating, removing or circulating small water particles or water vapour in the air; water purification units; water coolers, air conditioners, air purifiers, humidifiers, dehumidifiers, air filters for air conditioning units, water filters, portable electric heaters, portable electric fans, and evaporative air coolers, water heaters; water softeners; paper towels; sponges for household purposes; dispensers for paper towels. **Proposed** Use in CANADA on wares.

MARCHANDISES: Produits chimiques de nettoyage, nommément produits chimiques organiques de nettoyage; quincaillerie de sécurité pour le bain, nommément barres de préhension métalliques, barres de préhension pour la douche, barres d'appui pour le bain; coffres-forts, nommément coffres-forts métalliques, coffrets de sûreté; aspirateurs, sacs d'aspirateur, tuyaux d'aspirateur, génératrices, nommément génératrices CA, groupes auxiliaires de bord pour alimenter en électricité les génératrices de chaleur et d'électricité; broyeurs, nommément broyeurs de déchets, broyeurs de déchets alimentaires; cache-prises de courant; pèse-personnes; appareils de sécurité, nommément détecteurs de fumée, couvercles décoratifs pour détecteurs de fumée et extincteurs; coffres-forts, nommément coffres-forts électroniques; thermostats; génératrices, nommément génératrices électroniques pour régler le taux d'humidité dans l'air en créant, en éliminant ou en faisant circuler des particules d'eau ou de la vapeur d'eau dans l'air; appareils de purification de l'eau; refroidisseurs d'eau, climatiseurs, purificateurs d'air, humidificateurs, déshumidificateurs, filtres à air pour climatiseurs, filtres à eau, radiateurs électriques portatifs, ventilateurs électriques et refroidisseurs d'air à évaporation portatifs, chauffe-eau; adoucisseurs d'eau; essuie-tout; éponges à usage domestique; distributeurs d'essuie-tout. **Emploi** projeté au CANADA en liaison avec les marchandises.

1,386,936. 2008/03/11. TOYO BOSEKI KABUSHIKI KAISHA, (Trading also as TOYOBO CO., LTD.), No. 2-8, Dojima Hama 2-chome, Kita-ku, Osaka, JAPAN **Representative for Service/Représentant pour Signification:** MARKS & CLERK, 280 SLATER STREET, SUITE 1800, P.O. BOX 957, STATION B, OTTAWA, ONTARIO, K1P5S7



WARES: Protective gloves, work gloves, gauntlet, safety gloves; chemical fiber (not for textile use) for use in the manufacture of protective gloves, safety gloves, insulating gloves, gloves for medical purposes, net construction, gloves for household purposes, ropes, fishing nets, kite strings and fishing lines; chemical fiber yarns and threads (not for textile use), insulating gloves. **Proposed** Use in CANADA on wares.

MARCHANDISES: Gants de protection, gants de travail, gants à crispin, gants de sécurité; fibres chimiques (non conçues pour une utilisation dans le textile) pour la fabrication de gants de protection, de gants de sécurité, de gants isolants, de gants à usage médical, de filets, de gants à usage domestique, de corde, de filets de pêche, de ficelle à cerf-volant et de fil à pêche; fils de fibre chimique (non conçus pour une utilisation dans le textile), gants isolants. **Emploi** projeté au CANADA en liaison avec les marchandises.

1,387,081. 2008/03/12. Roy Seiders, 275 Lotus Circle, Austin, Texas 78737, UNITED STATES OF AMERICA **Representative for Service/Représentant pour Signification:** RIDOUT & MAYBEE LLP, 4TH FLOOR, 100 MURRAY STREET, OTTAWA, ONTARIO, K1N0A1

YETI

WARES: Portable beverage coolers. **Used** in CANADA since at least as early as May 01, 2006 on wares. **Used** in UNITED STATES OF AMERICA on wares. **Registered** in or for UNITED STATES OF AMERICA on January 30, 2007 under No. 3,203,869 on wares.

MARCHANDISES: Glacières à boissons portatives. **Employée** au CANADA depuis au moins aussi tôt que le 01 mai 2006 en liaison avec les marchandises. **Employée:** ÉTATS-UNIS D'AMÉRIQUE en liaison avec les marchandises. **Enregistrée** dans ou pour ÉTATS-UNIS D'AMÉRIQUE le 30 janvier 2007 sous le No. 3,203,869 en liaison avec les marchandises.

1,387,128. 2008/03/12. Neomend, Inc., 13900 Alton Parkway, Suite 123, Irvine, CA 92618, UNITED STATES OF AMERICA **Representative for Service/Représentant pour Signification:** GOWLING LAFLEUR HENDERSON LLP, SUITE 2600, 160 ELGIN STREET, OTTAWA, ONTARIO, K1P1C3

PROGEL-AB

WARES: Surgical and medical tissue repair kits and components thereof. **Priority** Filing Date: September 19, 2007, Country: UNITED STATES OF AMERICA, Application No: 77/283840 in association with the same kind of wares. **Proposed** Use in CANADA on wares.

MARCHANDISES: Nécessaires médicaux et chirurgicaux de réparation des tissus et composants connexes. **Date** de priorité de production: 19 septembre 2007, pays: ÉTATS-UNIS D'AMÉRIQUE, demande no: 77/283840 en liaison avec le même genre de marchandises. **Emploi** projeté au CANADA en liaison avec les marchandises.

1,387,129. 2008/03/12. Nadim Khouri Klink, 201 Ocean Avenue, Unit 601P, Santa Monica, CA 90402, UNITED STATES OF AMERICA **Representative for Service/Représentant pour Signification:** GOWLING LAFLEUR HENDERSON LLP, SUITE 2600, 160 ELGIN STREET, OTTAWA, ONTARIO, K1P1C3

NEW BRAND

WARES: Perfumes; hair lotions; cosmetics, namely, make-up and skin care preparations; foundation make-up; rouges; lipsticks; blush; eye shadow; make-up remover; eyebrow pencils; eye liner; mascara; lip liner; concealers; essential oils for personal use. **Priority** Filing Date: March 11, 2008, Country: UNITED STATES OF AMERICA, Application No: 77/419,205 in association with the same kind of wares. **Proposed** Use in CANADA on wares.

MARCHANDISES: Parfums; lotions capillaires; cosmétiques, notamment maquillage et produits de soins de la peau; fond de teint; rouges à joues; rouges à lèvres; fard à joues; ombre à paupières; démaquillant; crayons à sourcils; traceur pour les yeux; mascara; crayon à lèvres; correcteurs; huiles essentielles à usage personnel. **Date** de priorité de production: 11 mars 2008, pays: ÉTATS-UNIS D'AMÉRIQUE, demande no: 77/419,205 en liaison avec le même genre de marchandises. **Emploi** projeté au CANADA en liaison avec les marchandises.

1,387,258. 2008/03/13. Enfora, Inc., 251 Renner Parkway, Richardson, Texas 75080, UNITED STATES OF AMERICA **Representative for Service/Représentant pour Signification:** BLAKE, CASSELS & GRAYDON LLP, INTELLECTUAL PROPERTY GROUP, COMMERCE COURT WEST, 28TH FLOOR, 199 BAY STREET, TORONTO, ONTARIO, M5L1A9

EWIDE

WARES: (1) Wireless networking devices, namely, radio modules and modems, including radio modules and modems incorporating wireless networking software. (2) Wireless networking software, namely, wireless communication software embedded in wireless networking devices, and server software for managing wireless networking devices. **Priority** Filing Date: September 19, 2007, Country: UNITED STATES OF AMERICA, Application No: 77/283,722 in association with the same kind of wares (1). **Proposed** Use in CANADA on wares.

MARCHANDISES: (1) Appareils de réseautage sans fil, notamment modules radio et modems, y compris modules radio et modems comprenant un logiciel de réseautage sans fil. (2)

Logiciel de réseautage sans fil, notamment logiciel de communication sans fil intégré à des appareils de réseautage sans fil et logiciel serveur pour la gestion des appareils de réseautage sans fil. **Date** de priorité de production: 19 septembre 2007, pays: ÉTATS-UNIS D'AMÉRIQUE, demande no: 77/283,722 en liaison avec le même genre de marchandises (1). **Emploi** projeté au CANADA en liaison avec les marchandises.

1,387,297. 2008/03/13. Health Care Foundation of St. John's, Inc., 190 Lemarchant Road, St. John's, NEWFOUNDLAND AND LABRADOR A1C 2H6 **Representative for Service/Représentant pour Signification:** RIDOUT & MAYBEE LLP, 4TH FLOOR, 100 MURRAY STREET, OTTAWA, ONTARIO, K1N0A1

BRUNCH WITH THE BAGS

SERVICES: Organizing charitable events, namely, organizing a lunch to raise money for charitable causes; organizing charitable events, namely, organizing a brunch to raise money for charitable causes, charitable fundraising services. **Used** in CANADA since at least as early as February 28, 2008 on services.

SERVICES: Organisation d'évènements à des fins caritatives, notamment organisation d'un dîner pour amasser des fonds à des fins caritatives; organisation d'évènements de bienfaisance, notamment organisation d'un brunch pour amasser des fonds à des fins caritatives, campagnes de financement à des fins caritatives. **Employée** au CANADA depuis au moins aussi tôt que le 28 février 2008 en liaison avec les services.

1,387,339. 2008/03/13. Viña Santa Carolina S.A., Til-Til No. 2228, Macul, Santiago, CHILE **Representative for Service/Représentant pour Signification:** GOWLING LAFLEUR HENDERSON LLP, SUITE 2600, 160 ELGIN STREET, OTTAWA, ONTARIO, K1P1C3

CEFIRO

The translation provided by the applicant of the word(s) CEFIRO is ZEPHYR.

WARES: Wines. **Proposed** Use in CANADA on wares.

La traduction anglaise fournie par le requérant du mot CEFIRO est ZEPHYR.

MARCHANDISES: Vins. **Emploi** projeté au CANADA en liaison avec les marchandises.

1,387,599. 2008/03/11. ASSOCIATION OF ONTARIO HEALTH CENTRES, 970 Lawrence Avenue West, Suite 500, Toronto, ONTARIO M6A 3B6 **Representative for Service/Représentant pour Signification:** BEARD, WINTER LLP, SUITE 701, 130 ADELAIDE STREET WEST, TORONTO, ONTARIO, M5H2K4



SERVICES: Health care educational services, namely, promoting awareness among political policy makers, physicians and patients of the benefits of prevention in the provision of health care. **Used** in CANADA since at least November 2007 on services.

SERVICES: Services éducatifs en matière de soins de santé, notamment sensibilisation des décideurs politiques, des médecins et des patients concernant les avantages de la prévention dans la prestation de soins de santé. **Employée** au CANADA depuis au moins novembre 2007 en liaison avec les services.

1,387,667. 2008/03/17. Spin Master Ltd., 450 Front Street West, Toronto, ONTARIO M5V 1B6 **Representative for Service/Représentant pour Signification:** MOFFAT & CO., 1200-427 LAURIER AVENUE WEST, P.O. BOX 2088, STATION D, OTTAWA, ONTARIO, K1P5W3

CREATIVE, CLEAN, FUN!

WARES: Bath toys and moldable soap; toys, namely, bubble making machines and foam making machines; bath products, namely, foamy soap crayons. **Proposed** Use in CANADA on wares.

MARCHANDISES: Jouets pour le bain et savon moulable; jouets, notamment machines à bulles de savon et machines à mousse; produits pour le bain, notamment crayons à mousse de savon. **Emploi** projeté au CANADA en liaison avec les marchandises.

1,387,751. 2008/03/17. Carrie L. Ford, #22-45 Munroe Pl., Regina, SASKATCHEWAN S4S 6A7 **Representative for Service/Représentant pour Signification:** MACPHERSON LESLIE & TYERMAN LLP, 1500-1874 SCARTH STREET, REGINA, SASKATCHEWAN, S4P4E9

Sheeple

WARES: Clothing namely, athletic, beachwear, business attire, casual, children's, clothing for pets, gym and exercise clothing, golf wear, baby and infant clothing, loungewear, outdoor winter, rainwear, ski-wear, sports wear, undergarments and sleepwear, jackets, pullovers; drinking glasses, coffee cups, hats, signs, videos, posters; pre-recorded DVDS in the field of entertainment and education on the subject(s) of culture, current events, arts, history, international relations and politics and commentary relating thereto; pre-recorded downloadable and viewable streaming videos in the field of entertainment and education on the subject(s) of culture, current events, arts, history, international relations and politics and commentary relating thereto. **SERVICES:** Operation of a website offering retail sales of clothing, drinking glasses, coffee cups, hats, signs and promotional merchandise, pre-recorded and streaming audio and video recordings in the field of entertainment and education, culture, current events, arts, history, international relations and politics and commentary relating thereto and audio and video podcasts available over the internet available for viewing and downloading by others on the subject(s) of culture, current events, arts, history, international relations and politics and commentary relating thereto; operation of a website featuring information and educational content on the subject(s) of culture, current events, arts, history, international relations and politics and commentary relating thereto. **Proposed** Use in CANADA on wares and on services.

MARCHANDISES: Vêtements notamment vêtements de sport, vêtements de plage, costumes, vêtements tout-aller, vêtements pour enfants, vêtements pour animaux de compagnie, vêtements de gymnastique et d'exercice, vêtements de golf, vêtements pour bébés et nourrissons, vêtements de détente, vêtements d'extérieur pour l'hiver, vêtements de pluie, vêtements de ski, vêtements de sport, vêtements de dessous et vêtements de nuit, vestes, chandails; verres, tasses à café, chapeaux, enseignes, vidéos, affiches; DVD préenregistrés dans le domaine du divertissement et de l'éducation portant sur la culture, les actualités, les arts, l'histoire, les relations internationales et la politique et commentaires en lien avec ces sujets; vidéos en continu préenregistrés téléchargeables et visionnables dans le domaine du divertissement et de l'éducation portant sur la culture, les actualités, les arts, l'histoire, les relations internationales et la politique et commentaires en lien avec ces sujets. **SERVICES:** Exploitation d'un site Web de vente au détail de vêtements, de verres, de tasses à café, de chapeaux, d'enseignes et d'articles promotionnels, d'enregistrements audio et vidéo préenregistrés et diffusés en continu dans le domaine du divertissement et de l'éducation, de la culture, des actualités, des arts, de l'histoire, des relations internationales et de la politique et commentaires en lien avec ces sujets et balados audio et vidéo disponibles sur Internet pour visualisation et téléchargement par des tiers portant sur la culture, les actualités, les arts, l'histoire, les relations internationales et la politique et

commentaires en lien avec ces sujets; exploitation d'un site Web contenant de l'information et du contenu éducatif portant sur la culture, les actualités, les arts, l'histoire, les relations internationales et la politique et des commentaires en lien avec ces sujets. **Emploi** projeté au CANADA en liaison avec les marchandises et en liaison avec les services.

1,387,756. 2008/03/17. Gerald Vaage, 8207 - 137 Avenue, Edmonton, ALBERTA T5E 1Y1 **Representative for Service/Représentant pour Signification:** L.P. CARR, Q.C., (CARR & COMPANY), 900 THE PHIPPS-MCKINNON BLDG., 10020 - 101A AVENUE, EDMONTON, ALBERTA, T5J3G2

CAPITAL SYNERGISTIC

SERVICES: 1) Residential and commercial real estate services namely (a) providing advice with respect to investing in commercial and residential real estate projects; (b) consulting services and advice with respect to the finance, development, purchase, and sale of commercial and residential lands and real estate projects; (c) obtaining financing with respect to commercial and residential real estate projects; and (d) selling development lands and residential and commercial real estate developments, **Proposed** Use in CANADA on services.

SERVICES: (1) Services en immobilier résidentiel et commercial, nommément (a) offre de conseils concernant les placements dans des projets immobiliers commerciaux et résidentiels; (b) services de conseil concernant le financement, l'aménagement, l'achat et la vente de terrains et de projets immobiliers commerciaux et résidentiels; (c) obtention de financement concernant des projets immobiliers commerciaux et résidentiels; (d) vente de terrains pour la promotion immobilière ainsi que de projets immobiliers résidentiels et commerciaux. **Emploi** projeté au CANADA en liaison avec les services.

1,387,760. 2008/03/17. Aastrom Biosciences, Inc., Domino's Farms, Lobby K, 24 Frank Lloyd Wright Drive, Ann Arbor, Michigan 48105, UNITED STATES OF AMERICA **Representative for Service/Représentant pour Signification:** BERESKIN & PARR LLP, SCOTIA PLAZA, 40 KING STREET WEST, 40th FLOOR, TORONTO, ONTARIO, M5H3Y2

AASTROM

WARES: Autologous stem cell preparations for use in regenerative medicine; Tissue Repair Cell (TRC) preparations for bone and vascular tissue regeneration applications, and for cardiac and neural therapeutic preparations. **Proposed** Use in CANADA on wares.

MARCHANDISES: Préparations de cellules souches autologues pour utilisation en médecine régénérative; préparations de cellules réparatrices des tissus (CRT) pour la régénération des tissus osseux et des tissus vasculaires, ainsi que préparations thérapeutiques pour le coeur et l'appareil locomoteur. **Emploi** projeté au CANADA en liaison avec les marchandises.

1,387,791. 2008/03/18. L.T. Coatings Inc., 122 Saunders Rd., Unit 5, Barrie, ONTARIO L4N 9A8

Fluorocoat

WARES: Liquid coatings (primers, topcoats, paints, stains), for use in coating: wood, fiberglass (pultrusions), vinyl, composites, used for production of new windows and doors. The liquid coatings would also be used to recoat existing windows, doors, building panels, store fronts, high rise buildings, and other fenestration products. It may also be used to coat water-slides and other theme park equipment. **Proposed** Use in CANADA on wares.

MARCHANDISES: Enduits liquides (apprêts, couches de finition, peintures, teintures), à utiliser comme revêtements : bois, fibre de verre (extrusions par étirage), vinyle, composites, utilisés pour la production de nouvelles portes et fenêtres. Les enduits liquides sont également utilisés pour enduire de nouveau les fenêtres, les portes, les panneaux de construction, les vitrines, les hauts immeubles et d'autres produits de fenestration. Les enduits peuvent également être utilisés pour enduire les glissades d'eau et d'autre équipement de parc thématique. **Emploi** projeté au CANADA en liaison avec les marchandises.

1,387,950. 2008/03/19. Toronto Montessori Schools, 8569 Bayview Avenue, Richmond Hill, ONTARIO L4B 3M7 **Representative for Service/Représentant pour Signification:** HITCHMAN & SPRIGINGS, SCOTIA PLAZA, 40 KING STREET WEST, SUITE 5704, P.O. BOX 120, TORONTO, ONTARIO, M5H3Y2



COLLEGE

WARES: (1) Clothing, namely, uniforms, blazers, sweaters, emblems, and jackets. (2) School supplies, namely, notebooks and textbooks. (3) Periodical publications, namely, a newsletter for alumni, staff, and students. **SERVICES:** (1) Promoting educational methods, and middle and high-school education through the administration of tradeshow giveaways. (2) Educational services, namely, providing middle and high-school courses and programmes. (3) Development and dissemination of

educational materials. (4) Development and dissemination of middle and high-school courses and programme educational material. (5) Arranging and conducting parent information sessions. **Used** in CANADA since at least as early as January 01, 2006 on wares and on services (2), (3), (4), (5); May 01, 2007 on services (1).

MARCHANDISES: (1) Vêtements, notamment uniformes, blazers, chandails, emblèmes et vestes. (2) Fournitures scolaires, notamment carnets et manuels. (3) Périodiques, notamment bulletin pour les anciens élèves, le personnel et les élèves. **SERVICES:** (1) Promotion des méthodes éducatives et de l'enseignement d'écoles intermédiaires et secondaires par l'offre de cadeaux lors de salons commerciaux. (2) Services éducatifs, notamment offre de cours et de programmes d'écoles intermédiaires et secondaires. (3) Création et diffusion de matériel éducatif. (4) Conception et distribution de matériel éducatif pour des cours et des programmes d'écoles intermédiaires et secondaires. (5) Organisation et tenue de séances d'information destinées aux parents. **Employée** au CANADA depuis au moins aussi tôt que le 01 janvier 2006 en liaison avec les marchandises et en liaison avec les services (2), (3), (4), (5); 01 mai 2007 en liaison avec les services (1).

1,387,951. 2008/03/19. Toronto Montessori Schools, 8569 Bayview Avenue, Richmond Hill, ONTARIO L4B 3M7 **Representative for Service/Représentant pour Signification:** HITCHMAN & SPRIGINGS, SCOTIA PLAZA, 40 KING STREET WEST, SUITE 5704, P.O. BOX 120, TORONTO, ONTARIO, M5H3Y2

TMS COLLEGE

WARES: (1) Clothing, namely, uniforms, blazers, sweaters, emblems, and jackets. (2) School supplies, namely, notebooks and textbooks. (3) Periodical publications, namely, a newsletter for alumni, staff, and students. **SERVICES:** (1) Promoting educational methods, and middle and high-school education through the administration of tradeshow giveaways. (2) Educational services, namely, providing middle and high-school courses and programmes. (3) Development and dissemination of educational materials. (4) Arranging and conducting parent information sessions. (5) Providing educational scholarships. (6) Development and dissemination of middle and high-school courses and programme educational materials. **Used** in CANADA since at least as early as January 01, 2006 on wares and on services (2), (3), (4), (5), (6); May 01, 2007 on services (1).

MARCHANDISES: (1) Vêtements, notamment uniformes, blazers, chandails, emblèmes et vestes. (2) Fournitures scolaires, notamment carnets et manuels. (3) Périodiques, notamment bulletin pour les anciens élèves, le personnel et les élèves. **SERVICES:** (1) Promotion des méthodes éducatives et de l'enseignement d'écoles intermédiaires et secondaires par l'offre de cadeaux lors de salons commerciaux. (2) Services éducatifs, notamment offre de cours et de programmes d'écoles intermédiaires et secondaires. (3) Création et diffusion de matériel éducatif. (4) Organisation et tenue de séances d'information destinées aux parents. (5) Offre de bourses d'études. (6) Création et diffusion de matériel éducatif pour les cours et les programmes d'écoles intermédiaires et secondaires.

Employée au CANADA depuis au moins aussi tôt que le 01 janvier 2006 en liaison avec les marchandises et en liaison avec les services (2), (3), (4), (5), (6); 01 mai 2007 en liaison avec les services (1).

1,388,011. 2008/03/19. EUGENE PERMA FRANCE, une société anonyme, 6, rue d'Athènes, 75009 Paris, FRANCE **Representative for Service/Représentant pour Signification:** ROBIC, CENTRE CDP CAPITAL, 1001, SQUARE-VICTORIA, BLOC E - 8E ETAGE, MONTRÉAL, QUÉBEC, H2Z2B7



La couleur est revendiquée comme caractéristique de la marque de commerce ... CARMEN est en gris (Pantone* cool grey 9C). En partant de la gauche, le premier rectangle est rose (Pantone* 220), le deuxième rectangle est marron (Pantone* 498), le troisième rectangle est violet (Pantone* 5135), le quatrième rectangle est orange (Pantone* 1595 à 100%), le cinquième rectangle est orange (Pantone* 1595 à 60%) et le sixième rectangle est orange (Pantone* 1595 à 30%). ULTIME est en blanc. *Pantone est une marque de commerce enregistrée.

MARCHANDISES: Lotions pour les cheveux ; crèmes pour les cheveux, gels pour les cheveux, laques capillaires, mousses pour les cheveux ; produits pour mise en plis des cheveux notamment brillantines, fixateurs, laques capillaires, produits pour onduler les cheveux, notamment gels pour les cheveux, mousses pour les cheveux, shampooings, lotions après shampooing, brillantines, fixateurs pour le coiffage, teintures pour les cheveux, produits capillaires pour la réalisation d'indéfrisables et leurs neutralisants notamment préparations pour permanentes; produits pour le défrisage des cheveux et leurs neutralisants notamment préparations de défrisage; produits pour l'hygiène, le soin, le traitement, le nettoyage et la beauté de la chevelure et du cuir chevelu non à usage médical notamment lotions pour les cheveux, crèmes pour les cheveux, préparations décolorantes et éclaircissantes pour les cheveux ; produits de coloration pour les cheveux notamment teintures permanentes, teintures temporaires. **Date** de priorité de production: 16 octobre 2007, pays: FRANCE, demande no: 07/3531394 en liaison avec le même genre de marchandises. **Employée:** FRANCE en liaison avec les marchandises. **Enregistrée** dans ou pour FRANCE le 16 octobre 2007 sous le No. 07/3531394 en liaison avec les marchandises. **Emploi** projeté au CANADA en liaison avec les marchandises.

Colour is claimed as a feature of the trade-mark. . . CARMEN is grey (Pantone* cool grey 9C). Starting from the left, the first rectangle is pink (Pantone* 220), the second rectangle is maroon (Pantone* 498), the third rectangle is purple (Pantone* 5135), the fourth rectangle is orange (100% Pantone* 1595), the fifth rectangle is orange (60% Pantone* 1595), and the sixth

rectangle is orange (30% Pantone* 1595). ULTIME is white.
*Pantone is a registered trade-mark.

WARES: Hair lotions; hair creams, hair gels, hair lacquers, hair mousses; products for setting the hair, namely brilliantines, hairsprays, hair lacquers, hair curling products, namely hair gels, hair mousses, shampoos, hair rinse lotions, brilliantines, hairsprays for hairstyling, hair dyes, hair products for making and neutralizing permanents, namely preparations for permanents; products for straightening and neutralizing hair, namely straightening preparations; products for non-medical hair and scalp hygiene, care, treatment, washing and esthetics, namely hair lotions, hair creams, hair bleaching and brightening preparations; products for dyeing hair, namely permanent dyes, temporary dyes. **Priority** Filing Date: October 16, 2007, Country: FRANCE, Application No: 07/3531394 in association with the same kind of wares. **Used** in FRANCE on wares. **Registered** in or for FRANCE on October 16, 2007 under No. 07/3531394 on wares. **Proposed** Use in CANADA on wares.

1,388,015. 2008/03/19. PAUL HOBBS WINERY, LLP, a California corporation, 3355 Gravenstein Highway North, Sebastopol, CA 95472, UNITED STATES OF AMERICA **Representative for Service/Représentant pour Signification:** ROBIC, CENTRE CDP CAPITAL, 1001, SQUARE-VICTORIA, BLOC E - 8E ETAGE, MONTRÉAL, QUEBEC, H2Z2B7

CROSSBARN

WARES: Wine. **Priority** Filing Date: February 04, 2008, Country: UNITED STATES OF AMERICA, Application No: 77/387856 in association with the same kind of wares. **Used** in UNITED STATES OF AMERICA on wares. **Registered** in or for UNITED STATES OF AMERICA on September 09, 2008 under No. 3,498,612 on wares.

MARCHANDISES: Vin. **Date** de priorité de production: 04 février 2008, pays: ÉTATS-UNIS D'AMÉRIQUE, demande no: 77/387856 en liaison avec le même genre de marchandises. **Employée:** ÉTATS-UNIS D'AMÉRIQUE en liaison avec les marchandises. **Enregistrée** dans ou pour ÉTATS-UNIS D'AMÉRIQUE le 09 septembre 2008 sous le No. 3,498,612 en liaison avec les marchandises.

1,388,040. 2008/03/19. Brown Shoe Company, Inc., 8300 Maryland Avenue, St. Louis, MO, 63105, UNITED STATES OF AMERICA **Representative for Service/Représentant pour Signification:** SMART & BIGGAR, 438 UNIVERSITY AVENUE, SUITE 1500, BOX 111, TORONTO, ONTARIO, M5G2K8

BLINKA BITS

WARES: Ornaments for footwear and apparel. **Priority** Filing Date: March 14, 2008, Country: UNITED STATES OF AMERICA, Application No: 77/422,947 in association with the same kind of wares. **Proposed** Use in CANADA on wares.

MARCHANDISES: Ornaments pour articles chaussants et habillement. **Date** de priorité de production: 14 mars 2008, pays: ÉTATS-UNIS D'AMÉRIQUE, demande no: 77/422,947 en liaison avec le même genre de marchandises. **Emploi** projeté au CANADA en liaison avec les marchandises.

1,388,080. 2008/03/19. Callaway Golf Company, 2180 Rutherford Road, Carlsbad, California 92008-7328, UNITED STATES OF AMERICA **Representative for Service/Représentant pour Signification:** GOWLING LAFLEUR HENDERSON LLP, SUITE 2600, 160 ELGIN STREET, OTTAWA, ONTARIO, K1P1C3

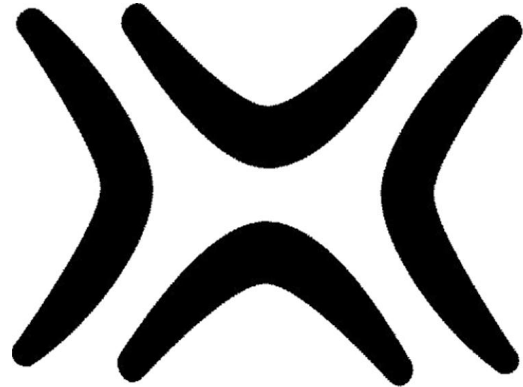

WARES: Golf clubs. **Priority** Filing Date: September 25, 2007, Country: UNITED STATES OF AMERICA, Application No: 77/288,020 in association with the same kind of wares. **Proposed** Use in CANADA on wares.

MARCHANDISES: Bâtons de golf. **Date** de priorité de production: 25 septembre 2007, pays: ÉTATS-UNIS D'AMÉRIQUE, demande no: 77/288,020 en liaison avec le même genre de marchandises. **Emploi** projeté au CANADA en liaison avec les marchandises.

1,388,083. 2008/03/19. 1010Tires.com Inc., 12291 Bridgeport Road, Richmond, BRITISH COLUMBIA V6V 1J4 **Representative for Service/Représentant pour Signification:** GOWLING LAFLEUR HENDERSON LLP, BENTALL 5, 550 BURRARD STREET, SUITE 2300, P.O. BOX 30, VANCOUVER, BRITISH COLUMBIA, V6C2B5

1010TIRES.COM

WARES: Automobile parts and accessories related to a vehicle suspension, namely, tires, wheels, springs, wheel locks, wheel lug nuts, wheel hub rings, and wheel covers; automotive waxes, cleaners, and polishes; tire pressure monitoring systems (TPMS). **SERVICES:** Operation of a business selling automobile parts and accessories related to a vehicle suspension on a retail and wholesale basis to others; operation of a website providing information in the field of aftermarket tires and wheels; providing services related to a vehicle suspension, namely, mounting, balancing, and fitment of tire, wheel, hub ring, and spring assemblies into vehicle fender wells. **Used** in CANADA since at least as early as October 31, 2000 on wares and on services.

MARCHANDISES: Pièces et accessoires automobiles ayant trait aux suspensions de véhicules, nommément pneus, roues, ressorts, dispositifs de blocage des roues, écrous de roues, moyeux de roues et enjoliveurs de roues; cires, nettoyeurs et produits de polissage pour automobiles; systèmes de surveillance de la pression des pneus (sspp). **SERVICES:** Exploitation d'un commerce spécialisé dans la vente de pièces

et d'accessoires d'automobiles ayant trait aux suspensions de véhicules par la vente en gros et au détail à des tiers; exploitation d'un site web d'informations dans le domaine de la vente de pneus et de roues d'occasion; offre de services concernant les suspensions de véhicules, notamment montage, équilibrage et ajustement des pneus, des roues, des moyeux et des blocs de ressorts dans les compartiments d'aile. **Employée** au CANADA depuis au moins aussi tôt que le 31 octobre 2000 en liaison avec les marchandises et en liaison avec les services.

1,388,092. 2008/03/19. The Procter & Gamble Company, One Procter & Gamble Plaza, Cincinnati, Ohio 45202, UNITED STATES OF AMERICA **Representative for Service/Représentant pour Signification:** JOHNSTON WASSENAAR LLP, 56 THE ESPLANADE, SUITE 401, TORONTO, ONTARIO, M5E1A7

HAIR ENDURANCE

WARES: Medicated hair care preparations. **Proposed Use** in CANADA on wares.

MARCHANDISES: Produits de soins capillaires médicamenteux. **Emploi** projeté au CANADA en liaison avec les marchandises.

1,388,185. 2008/03/20. Danone Waters of America, Inc., 100 Hillside Avenue, White Plains, New York, 10603, UNITED STATES OF AMERICA **Representative for Service/Représentant pour Signification:** MCMILLAN LLP, BROOKFIELD PLACE, SUITE4400, BAY WELLINGTON TOWER, 181 BAY STREET, TORONTO, ONTARIO, M5J2T3

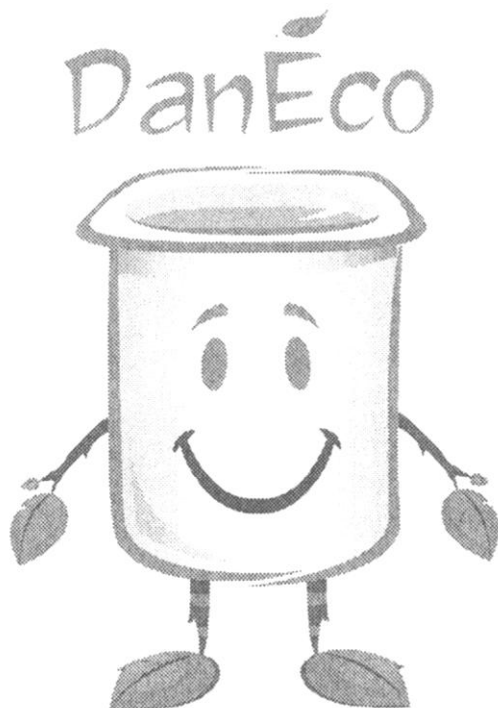

WARES: Yogurt and non-alcoholic yogurt based beverages, dairy-based snacks and dairy-based, non-alcoholic beverages,

smoothies and printed materials, namely brochures, leaflets, newsletters and journals relating to corporate social responsibility. **SERVICES:** The operation of websites relating to corporate responsibility and services relating to corporate social responsibility, namely efforts to reduce packaging waste and sustainability efforts. **Proposed Use** in CANADA on wares and on services.

MARCHANDISES: Yogourt et boissons non alcoolisées à base de yogourt, grignotines à base de produits laitiers et boissons non alcoolisées à base de produits laitiers, boissons fouettées et imprimés, notamment brochures, feuillets, cyberlettres et revues ayant trait à la responsabilité sociale des entreprises. **SERVICES:** Exploitation de sites Web ayant trait à la responsabilité des entreprises et services ayant trait à la responsabilité sociale des entreprises, notamment efforts pour réduire les emballages excédentaires et efforts relatifs à la durabilité. **Emploi** projeté au CANADA en liaison avec les marchandises et en liaison avec les services.

1,388,249. 2008/03/20. Syngenta Participations AG, Schwarzwaldallee 215, 4058 Basel, SWITZERLAND **Representative for Service/Représentant pour Signification:** SMART & BIGGAR, 438 UNIVERSITY AVENUE, SUITE 1500, BOX 111, TORONTO, ONTARIO, M5G2K8

XAMOX

WARES: Pesticides for the protection of woods and other materials for agricultural, industrial, public works, commercial and domestic use. **Proposed Use** in CANADA on wares.

MARCHANDISES: Pesticides pour la protection du bois et d'autres matériaux pour les travaux agricoles, industriels et publics, à usage commercial et domestique. **Emploi** projeté au CANADA en liaison avec les marchandises.

1,388,504. 2008/03/25. Bourque Data Systems, Inc., 1610 Woodstead Court, Suite 220, The Woodlands, Texas 77380, UNITED STATES OF AMERICA **Representative for Service/Représentant pour Signification:** BAKER & MCKENZIE LLP, BROOKFIELD PLACE, 181 BAY STREET, SUITE 2100, P.O. BOX 874, TORONTO, ONTARIO, M5J2T3



SERVICES: (1) audio and video broadcasting services over the Internet or other communications network, namely, uploading, posting, showing, displaying, tagging and electronically transmitting information in the field of railways and transportation, audio, and video clips; providing access to information, audio, and video via websites, online forums, listservs and blogs over the Internet in the field of railways and transportation. (2) providing education, instruction, and training for the use and operation of software including via the Internet; providing news and information in the field of railways and transportation including via the Internet. **Used** in CANADA since

at least as early as September 01, 2007 on services. **Priority** Filing Date: March 09, 2008, Country: UNITED STATES OF AMERICA, Application No: 77417087 in association with the same kind of services (2); March 19, 2008, Country: UNITED STATES OF AMERICA, Application No: 77426714 in association with the same kind of services (1).

SERVICES: (1) Services de diffusion audio et vidéo par Internet ou d'autres réseaux de communication, notamment téléchargement vers l'amont, publication, présentation, affichage, marquage et transmission électronique d'information dans les domaines des chemins de fer et du transport, clips audio et vidéo; offre d'accès à de l'information, à du contenu audio et vidéo sur des sites Web, à des forums en ligne, à des listes de diffusion ainsi qu'à des blogues par Internet dans les domaines des chemins de fer et du transport. (2) Offre d'éducation, d'enseignement et de formation pour l'utilisation et l'exploitation de logiciels, y compris par Internet; diffusion de nouvelles et d'information dans les domaines des chemins de fer et du transport, y compris par Internet. **Employée** au CANADA depuis au moins aussi tôt que le 01 septembre 2007 en liaison avec les services. **Date** de priorité de production: 09 mars 2008, pays: ÉTATS-UNIS D'AMÉRIQUE, demande no: 77417087 en liaison avec le même genre de services (2); 19 mars 2008, pays: ÉTATS-UNIS D'AMÉRIQUE, demande no: 77426714 en liaison avec le même genre de services (1).

1,388,516. 2008/03/25. Chrysler LLC, 1000 Chrysler Drive, CIMS 483-02-19, Auburn Hills, Michigan 48326, UNITED STATES OF AMERICA **Representative for Service/Représentant pour Signification:** RIDOUT & MAYBEE LLP, 225 King Street West, 10th Floor, TORONTO, ONTARIO, M5V3M2



WARES: Motor vehicles, namely automobiles and parts thereof and accessories therefor. **Used** in CANADA since at least as early as December 31, 1988 on wares. **Used** in UNITED STATES OF AMERICA on wares. **Registered** in or for UNITED STATES OF AMERICA on April 06, 1993 under No. 1,762,717 on wares.

MARCHANDISES: Véhicules automobiles, notamment automobiles et pièces connexes et accessoires connexes.

Employée au CANADA depuis au moins aussi tôt que le 31 décembre 1988 en liaison avec les marchandises. **Employée:** ÉTATS-UNIS D'AMÉRIQUE en liaison avec les marchandises. **Enregistrée** dans ou pour ÉTATS-UNIS D'AMÉRIQUE le 06 avril 1993 sous le No. 1,762,717 en liaison avec les marchandises.

1,388,622. 2008/03/25. Dobbs-Stanford Corporation, 2715 Electronic Lane, Dallas, Texas 75220, UNITED STATES OF AMERICA **Representative for Service/Représentant pour Signification:** OYEN WIGGS GREEN & MUTALA LLP, SUITE 480 - THE STATION, 601 WEST CORDOVA STREET, VANCOUVER, BRITISH COLUMBIA, V6B1G1

ELECTRONIC LANE

SERVICES: (1) Wholesale distribution business, namely, wholesale sales and distribution of consumer audio and video products. (2) Wholesale distributorships featuring consumer audio and video products. **Priority** Filing Date: September 27, 2007, Country: UNITED STATES OF AMERICA, Application No: 77290260 in association with the same kind of services (2). **Used** in UNITED STATES OF AMERICA on services (2). **Registered** in or for UNITED STATES OF AMERICA on September 30, 2008 under No. 3507449 on services (2). **Proposed** Use in CANADA on services (1).

SERVICES: (1) Entreprise de distribution en gros, notamment vente en gros et distribution de produits audio et vidéo grand public. (2) Concessions de vente en gros offrant des produits audio et vidéo grand public. **Date** de priorité de production: 27 septembre 2007, pays: ÉTATS-UNIS D'AMÉRIQUE, demande no: 77290260 en liaison avec le même genre de services (2). **Employée:** ÉTATS-UNIS D'AMÉRIQUE en liaison avec les services (2). **Enregistrée** dans ou pour ÉTATS-UNIS D'AMÉRIQUE le 30 septembre 2008 sous le No. 3507449 en liaison avec les services (2). **Emploi** projeté au CANADA en liaison avec les services (1).

1,388,623. 2008/03/25. Dobbs-Stanford Corporation, 2715 Electronic Lane, Dallas, Texas 75220, UNITED STATES OF AMERICA **Representative for Service/Représentant pour Signification:** OYEN WIGGS GREEN & MUTALA LLP, SUITE 480 - THE STATION, 601 WEST CORDOVA STREET, VANCOUVER, BRITISH COLUMBIA, V6B1G1



SERVICES: (1) Wholesale distribution business, namely, wholesale sales and distribution of consumer audio and video products. (2) Wholesale distributorships featuring consumer audio and video products. **Priority** Filing Date: September 27, 2007, Country: UNITED STATES OF AMERICA, Application No:

77290264 in association with the same kind of services (2). **Used** in UNITED STATES OF AMERICA on services (2). **Registered** in or for UNITED STATES OF AMERICA on September 30, 2008 under No. 3507450 on services (2). **Proposed Use** in CANADA on services (1).

SERVICES: (1) Entreprise de distribution en gros, nommément vente en gros et distribution de produits audio et vidéo grand public. (2) Concessions de vente en gros offrant des produits audio et vidéo grand public. **Date** de priorité de production: 27 septembre 2007, pays: ÉTATS-UNIS D'AMÉRIQUE, demande no: 77290264 en liaison avec le même genre de services (2). **Employée:** ÉTATS-UNIS D'AMÉRIQUE en liaison avec les services (2). **Enregistrée** dans ou pour ÉTATS-UNIS D'AMÉRIQUE le 30 septembre 2008 sous le No. 3507450 en liaison avec les services (2). **Emploi** projeté au CANADA en liaison avec les services (1).

1,388,637. 2008/03/25. RANPRO Inc., 620 Ireland Road, Simcoe, ONTARIO N3Y 4L6 **Representative for Service/Représentant pour Signification:** ERIC J. SWETSKY, 25 SYLVAN VALLEYWAY, TORONTO, ONTARIO, M5M4M4

SUNBURST

WARES: (1) Foul-weather clothing namely shirts, jackets, pants, coats, vests, suits, leggings, sleeves, coveralls and overalls, aprons, hoods, caps, cap sleeves, hats, gloves. (2) Clothing for general use namely shirts, jackets, pants, coats, vests, suits, leggings, sleeves, coveralls and overalls, aprons, hoods, caps, cap sleeves, hats, gloves; cold-weather clothing namely shirts, jackets, pants, coats, vests, suits, leggings, sleeves, coveralls and overalls, aprons, hoods, caps, cap sleeves, hats, gloves; industrial use clothing namely shirts, jackets, pants, coats, vests, suits, leggings, sleeves, coveralls and overalls, aprons, hoods, caps, cap sleeves, hats, gloves; clothing for outdoor use namely shirts, jackets, pants, coats, vests, suits, leggings, sleeves, coveralls and overalls, aprons, hoods, caps, cap sleeves, hats, gloves. **Used** in CANADA since 1997 on wares (1). **Proposed Use** in CANADA on wares (2).

MARCHANDISES: (1) Vêtements pour intempéries, nommément chemises, vestes, pantalons, manteaux, gilets, costumes, caleçons longs, manchons, combinaisons et salopettes, tabliers, capuchons, casquettes, plastrons à manches, chapeaux, gants. (2) Vêtements à usage général, nommément chemises, vestes, pantalons, manteaux, gilets, costumes, caleçons longs, manchons, combinaisons et salopettes, tabliers, capuchons, casquettes, plastrons à manches, chapeaux, gants; vêtements industriels, nommément chemises, vestes, pantalons, manteaux, gilets, costumes, caleçons longs, manchons, combinaisons et salopettes, tabliers, capuchons, casquettes, plastrons à manches, chapeaux, gants; vêtements pour temps froid, nommément chemises, vestes, pantalons, manteaux, gilets, costumes, caleçons longs, manchons, combinaisons et salopettes, tabliers, capuchons, casquettes, plastrons à manches, chapeaux, gants. **Employée** au CANADA depuis 1997 en liaison avec les marchandises (1).

Emploi projeté au CANADA en liaison avec les marchandises (2).

1,388,735. 2008/03/26. Siegwirk Druckfarben AG, Alfred-Keller-Straße 55, 53721 Siegburg, GERMANY **Representative for Service/Représentant pour Signification:** RIDOUT & MAYBEE LLP, 225 King Street West, 10th Floor, TORONTO, ONTARIO, M5V3M2

SIEGWIRK

WARES: Chemicals for industrial purposes; chemicals for the printing and print-media industries; printing chemicals; fountain solutions and dampening solutions for offset printing, primers; inks; printing inks, printing ink extenders and meltable printing inks; lacquers and varnishes; printing lacquers, printing varnishes as well as printing lacquer extenders and printing varnish extenders, overprint lacquers/varnishes. **SERVICES:** Development of printing and reproduction processes; research in the field of printing inks and printing lacquers and in the field of printing technology; scientific and technical consultancy in the field of the printing industry and the print-media industry. **Used** in CANADA since at least as early as September 08, 2005 on wares and on services. **Used** in GERMANY on wares and on services. **Registered** in or for GERMANY on January 17, 2006 under No. 305 72 667 on wares and on services.

MARCHANDISES: Produits chimiques à usage industriel; produits chimiques pour les industries de l'impression et des médias imprimés; produits chimiques d'imprimerie; solutions de mouillage pour l'impression offset, apprêts; encres; encres d'imprimerie, charges d'encres d'imprimerie et encres d'imprimerie fusibles; laques et vernis; laques d'imprimerie, vernis d'imprimerie ainsi que charges pour laques d'imprimerie et charges pour vernis d'imprimerie, laques et vernis de surimpression. **SERVICES:** Élaboration de procédés d'impression et de reproduction; recherche dans le domaine des encres et des laques d'imprimerie ainsi que dans le domaine des technologies d'impression; services de conseil scientifique et technique dans le domaine des industries de l'impression et des médias imprimés. **Employée** au CANADA depuis au moins aussi tôt que le 08 septembre 2005 en liaison avec les marchandises et en liaison avec les services. **Employée:** ALLEMAGNE en liaison avec les marchandises et en liaison avec les services. **Enregistrée** dans ou pour ALLEMAGNE le 17 janvier 2006 sous le No. 305 72 667 en liaison avec les marchandises et en liaison avec les services.

1,388,749. 2008/03/26. The Gartman Letter, L.C., P.O. Box 6147, 9136 River Crescent, Suffolk VA 23433, UNITED STATES OF AMERICA **Representative for Service/Représentant pour Signification:** GOWLING LAFLEUR HENDERSON LLP, SUITE 1600, 1 FIRST CANADIAN PLACE, 100 KING STREET WEST, TORONTO, ONTARIO, M5X1G5

THE GARTMAN INDEX II

WARES: Publications and printed matter relating to investment and financial matters, namely, newsletters, manuals, periodically published magazines, periodically published books. **SERVICES:** Providing investment advice as it pertains to the public capital

markets; business information services in the investment and financial fields. **Proposed** Use in CANADA on wares and on services.

MARCHANDISES: Publications et imprimés concernant les placements et la finance, notamment bulletins, manuels, magazines publiés périodiquement, livres publiés périodiquement. **SERVICES:** Offre de conseils en matière de placement concernant les marchés financiers publics; services de renseignements commerciaux dans les domaines des placements et de la finance. **Emploi** projeté au CANADA en liaison avec les marchandises et en liaison avec les services.

1,388,766. 2008/03/26. Diauddin Noori, 420 Menard Noori, La Salle, ONTARIO N9J 3L1

Precise Construction

SERVICES: Constructing and general contracting of residential, commercial and light industrial buildings. **Used** in CANADA since February 22, 2008 on services.

SERVICES: Construction d'immeubles résidentiels, commerciaux et industriels légers ainsi qu'impartition en général. **Employée** au CANADA depuis 22 février 2008 en liaison avec les services.

1,388,775. 2008/03/26. PowerReviews, Inc., 199 California Drive, Suite #205, Millbrae, California 94030, UNITED STATES OF AMERICA **Representative for Service/Représentant pour Signification:** CLARK WILSON LLP, 800 - 885 WEST GEORGIA STREET, VANCOUVER, BRITISH COLUMBIA, V6C3H1

POWERREVIEWS

WARES: (1) Computer software, namely, asymmetrical computer utility programs, language processors and interpreters to sort, filter, review, post, store and search consumer product and service review information within HTML text documents; downloadable data from consumer reviews of third-party products and goods delivered via HTML documents and files. (2) Computer software and computer utility programs, language processors and interpreters to sort, filter, review, post, store and search consumer product and service review information within HTML text documents. **SERVICES:** Providing a web site where users can post ratings, reviews and recommendations on products and services; conducting business and market research surveys and business and marketing consultation; conducting market research surveys on consumer buying habits; database management services, namely, collecting and analyzing information, data, statistics and indices from consumer reviews of third-party products and services; providing information, data, statistics and indices from consumer reviews of third-party products and services in the way of market reports and studies. **Used** in CANADA since at least as early as February 22, 2007 on wares and on services. **Priority** Filing Date: September 26, 2007, Country: UNITED STATES OF AMERICA, Application No: 77/289,968 in association with the same kind of wares (1); September 26, 2007, Country: UNITED STATES OF AMERICA, Application No: 77/289,944 in association with the same kind of

services. **Used** in UNITED STATES OF AMERICA on wares (1) and on services. **Registered** in or for UNITED STATES OF AMERICA on October 14, 2008 under No. 3,515,108 on wares (1); UNITED STATES OF AMERICA on October 14, 2008 under No. 3,515,107 on services.

MARCHANDISES: (1) Logiciels, notamment programmes informatiques utilitaires asymétriques, processeurs de langage et interpréteurs, pour trier, filtrer, réviser, afficher et stocker les données des critiques de consommateurs sur des produits et des services dans des documents HTML ainsi que pour effectuer des recherches connexes; données téléchargeables provenant de critiques de consommateurs de produits et de marchandises de tiers présentées dans des documents et des fichiers HTML. (2) Logiciels et programmes informatiques utilitaires, processeurs de langage et interpréteurs pour trier, filtrer, réviser, afficher et stocker les données des critiques de consommateurs sur des produits et des services dans des documents HTML ainsi que pour effectuer des recherches connexes. **SERVICES:** Site Web permettant aux utilisateurs de publier des évaluations, des critiques et des recommandations sur des produits et des services; réalisation d'études commerciales et d'études de marché et services de conseil en affaires et en marketing; réalisation d'études de marché portant sur les habitudes d'achat de consommateurs; services de gestion de bases de données, notamment collecte et analyse d'information, de données, de statistiques et d'indices provenant de critiques de consommateurs sur des produits et des services de tiers; offre d'information, de données, de statistiques et d'indices provenant de critiques de consommateurs sur des produits et des services de tiers par des rapports et des études de marché. **Employée** au CANADA depuis au moins aussi tôt que le 22 février 2007 en liaison avec les marchandises et en liaison avec les services. **Date** de priorité de production: 26 septembre 2007, pays: ÉTATS-UNIS D'AMÉRIQUE, demande no: 77/289,968 en liaison avec le même genre de marchandises (1); 26 septembre 2007, pays: ÉTATS-UNIS D'AMÉRIQUE, demande no: 77/289,944 en liaison avec le même genre de services. **Employée:** ÉTATS-UNIS D'AMÉRIQUE en liaison avec les marchandises (1) et en liaison avec les services. **Enregistrée** dans ou pour ÉTATS-UNIS D'AMÉRIQUE le 14 octobre 2008 sous le No. 3,515,108 en liaison avec les marchandises (1); ÉTATS-UNIS D'AMÉRIQUE le 14 octobre 2008 sous le No. 3,515,107 en liaison avec les services.

1,388,777. 2008/03/26. Skechers U.S.A., Inc. II, 228 Manhattan Beach Blvd., Manhattan Beach, California 90266, UNITED STATES OF AMERICA **Representative for Service/Représentant pour Signification:** DIMOCK STRATTON LLP, 20 QUEEN STREET WEST, SUITE 3202, BOX 102, TORONTO, ONTARIO, M5H3R3



WARES: Footwear, namely shoes, boots and sandals. **Used** in CANADA since at least as early as December 31, 2007 on wares. **Priority** Filing Date: March 20, 2008, Country: UNITED STATES OF AMERICA, Application No: 77/427,338 in association with the same kind of wares. **Used** in UNITED STATES OF AMERICA on wares. **Registered** in or for UNITED STATES OF AMERICA on August 19, 2008 under No. 3,488,573 on wares.

MARCHANDISES: Articles chaussants, nommément chaussures, bottes et sandales. **Employée** au CANADA depuis au moins aussi tôt que le 31 décembre 2007 en liaison avec les marchandises. **Date** de priorité de production: 20 mars 2008, pays: ÉTATS-UNIS D'AMÉRIQUE, demande no: 77/427,338 en liaison avec le même genre de marchandises. **Employée:** ÉTATS-UNIS D'AMÉRIQUE en liaison avec les marchandises. **Enregistrée** dans ou pour ÉTATS-UNIS D'AMÉRIQUE le 19 août 2008 sous le No. 3,488,573 en liaison avec les marchandises.

1,388,960. 2008/03/19. Silon Compounds, Ltd., 5411 - 275th Street, Langley, BRITISH COLUMBIA V4W 3X8 **Representative for Service/Représentant pour Signification:** FINLAYSON & SINGLEHURST, 70 GLOUCESTER STREET, OTTAWA, ONTARIO, K2P0A2

PetroPEX

WARES: Oil and gas pipe fittings made of moisture crosslinkable silance modified high density polyethylene. **Used** in CANADA since at least as early as September 2007 on wares.

MARCHANDISES: Accessoires de tuyauterie pour le pétrole et le gaz faits de polyéthylène haute densité modifié au silane et

réticulable à l'humidité. **Employée** au CANADA depuis au moins aussi tôt que septembre 2007 en liaison avec les marchandises.

1,389,095. 2008/03/28. Q-MED AB, Seminariegatan 21, 752 28 UPPSALA, SWEDEN **Representative for Service/Représentant pour Signification:** HUNT BIGGS LLP, 5459 CANOTEK ROAD, UNIT #6, OTTAWA, ONTARIO, K1J9M3

GRACEFULLY SHAPES YOUR BODY

WARES: Cosmetic preparations for skin care; pharmaceutical preparations for dermatological use, namely a gel sold as a kit, for filling out wrinkles, folds, scars and lips and for face and body contouring, including breast enlargement, and for rejuvenation of the skin; medical devices, namely implants in form of a gel, sold alone or in kits, namely prefilled syringes, for filling out wrinkles, folds, scars and lips and for face and body contouring and for rejuvenation of the skin, all intended for injection; magazines, newspapers, newsletters, booklets, catalogues, directories, journals, manuals, periodicals, reports; books; brochures; posters. **SERVICES:** Providing of training within the medical, cosmetic and esthetic areas; arranging and conducting dermatological educational conferences, seminars and workshops within the medical, cosmetic surgery, cosmetic and esthetic areas; instruction services and providing of practical training within the medical, cosmetic and esthetic areas; medical clinics; health care services namely providing health information in the fields of dermatology and cosmetic surgery; pharmacy advice; beauty salons; medical assistance services namely counselling in the fields of dermatology and cosmetic surgery; plastic surgery. **Priority** Filing Date: October 02, 2007, Country: OHIM (EC), Application No: 006325666 in association with the same kind of wares and in association with the same kind of services. **Proposed** Use in CANADA on wares and on services.

MARCHANDISES: Produits cosmétiques de soins de la peau; préparations pharmaceutiques dermatologiques, nommément gels vendus dans une trousse, pour atténuer les rides, les plis, les cicatrices et gonfler les lèvres et pour définir le contour du visage et du corps, y compris pour augmenter le volume des seins, et pour rajeunir la peau; dispositifs médicaux, nommément implants en gel, vendus seuls ou en trousse, nommément seringues préremplies, pour atténuer les rides, les plis, les cicatrices et gonfler les lèvres, pour définir le contour du visage et du corps et pour rajeunir la peau, tous ces produits sont destinés à l'injection; magazines, journaux, cyberlettres, livrets, catalogues, répertoires, revues, manuels, périodiques, rapports; livres; brochures; affiches. **SERVICES:** Offre de formation dans les secteurs de la médecine, des cosmétiques et de l'esthétique; organisation et tenue de conférences de formation sur la dermatologie, conférences et ateliers dans les domaines médical, de la chirurgie esthétique, des cosmétiques et de l'esthétique; services d'enseignement et offre de formation pratique dans les secteurs de la médecine, des cosmétiques et de l'esthétique; cliniques médicales; services de soins de santé nommément offre d'information sur la santé dans les domaines de la dermatologie et de la chirurgie esthétique; conseils en matière de pharmacie; salons de beauté; services d'aide médicale, nommément counselling dans les domaines de la dermatologie et de la chirurgie esthétique; chirurgie plastique. **Date** de priorité de production: 02 octobre 2007, pays: OHIM

(CE), demande no: 006325666 en liaison avec le même genre de marchandises et en liaison avec le même genre de services. **Emploi** projeté au CANADA en liaison avec les marchandises et en liaison avec les services.

1,389,178. 2008/03/28. sanofi-aventis, société anonyme, 174, avenue de France, 75013 Paris, FRANCE **Representative for Service/Représentant pour Signification:** GOUDREAU GAGE DUBUC S.E.N.C.R.L./LLP, 2000 AVENUE MCGILL COLLEGE, SUITE 2200, MONTREAL, QUÉBEC, H3A3H3

IMPLAVEX

MARCHANDISES: (1) Préparations pharmaceutiques pour la prévention et le traitement des maladies cardiovasculaires. (2) Préparations pharmaceutiques pour la prévention et le traitement des maladies cardiovasculaires. **Employée:** FRANCE en liaison avec les marchandises (2). **Enregistrée** dans ou pour FRANCE le 02 avril 2002 sous le No. 02 3 158 397 en liaison avec les marchandises (2). **Emploi** projeté au CANADA en liaison avec les marchandises (1).

WARES: (1) Pharmaceutical preparations for the prevention and treatment of cardiovascular diseases. (2) Pharmaceutical preparations for the prevention and treatment of cardiovascular diseases. **Used** in FRANCE on wares (2). **Registered** in or for FRANCE on April 02, 2002 under No. 02 3 158 397 on wares (2). **Proposed** Use in CANADA on wares (1).

1,389,179. 2008/03/28. sanofi-aventis, société anonyme, 174, avenue de France, 75013 Paris, FRANCE **Representative for Service/Représentant pour Signification:** GOUDREAU GAGE DUBUC S.E.N.C.R.L./LLP, 2000 AVENUE MCGILL COLLEGE, SUITE 2200, MONTREAL, QUÉBEC, H3A3H3

IMPLAVEC

MARCHANDISES: (1) Préparations pharmaceutiques pour la prévention et le traitement des maladies cardiovasculaires. (2) Préparations pharmaceutiques pour la prévention et le traitement des maladies cardiovasculaires. **Employée:** FRANCE en liaison avec les marchandises (2). **Enregistrée** dans ou pour FRANCE le 02 avril 2002 sous le No. 02 3 158 389 en liaison avec les marchandises (2). **Emploi** projeté au CANADA en liaison avec les marchandises (1).

WARES: (1) Pharmaceutical preparations for the prevention and treatment of cardiovascular diseases. (2) Pharmaceutical preparations for the prevention and treatment of cardiovascular diseases. **Used** in FRANCE on wares (2). **Registered** in or for FRANCE on April 02, 2002 under No. 02 3 158 389 on wares (2). **Proposed** Use in CANADA on wares (1).

1,389,180. 2008/03/28. sanofi-aventis, société anonyme, 174, avenue de France, 75013 Paris, FRANCE **Representative for Service/Représentant pour Signification:** GOUDREAU GAGE DUBUC S.E.N.C.R.L./LLP, 2000 AVENUE MCGILL COLLEGE, SUITE 2200, MONTREAL, QUÉBEC, H3A3H3

PLAVENCE

MARCHANDISES: (1) Préparations pharmaceutiques pour la prévention et le traitement des maladies cardiovasculaires. (2) Préparations pharmaceutiques pour la prévention et le traitement des maladies cardiovasculaires. **Employée:** FRANCE en liaison avec les marchandises (2). **Enregistrée** dans ou pour FRANCE le 02 avril 2002 sous le No. 02 3 158 394 en liaison avec les marchandises (2). **Emploi** projeté au CANADA en liaison avec les marchandises (1).

WARES: (1) Pharmaceutical preparations for the prevention and treatment of cardiovascular diseases. (2) Pharmaceutical preparations for the prevention and treatment of cardiovascular diseases. **Used** in FRANCE on wares (2). **Registered** in or for FRANCE on April 02, 2002 under No. 02 3 158 394 on wares (2). **Proposed** Use in CANADA on wares (1).

1,389,221. 2008/03/28. René St Cyr (1996)inc., 3330 route 157, Notre Dame du Mont Carmel, QUÉBEC G0X 3J0 **Representative for Service/Représentant pour Signification:** MORENCY, S.E.N.C.R.L., 500, PLACE D'ARMES, BUREAU 2420, Montréal, QUÉBEC, H2Y2W2

TEMAVI

MARCHANDISES: Plancher de lattes de bois bouveté pré verni. **Emploi** projeté au CANADA en liaison avec les marchandises.

WARES: Tongue and grooved pre-varnished wood lath flooring. **Proposed** Use in CANADA on wares.

1,389,381. 2008/04/07. EMMA METIVIER, 21 FROST AVENUE, HAWKESBURY, ONTARIO K6A 2T7

SAABA'S PRECIOUS

WARES: Cosmetic fine jewelry, African jewelry necklaces, hand bracelets, ladies handbags. **Proposed** Use in CANADA on wares.

MARCHANDISES: Bijoux mode de qualité, colliers bijoux d'Afrique, bracelets, sacs à main pour femmes. **Emploi** projeté au CANADA en liaison avec les marchandises.

1,389,443. 2008/04/01. Ron's Custom Upholstery Ltd., #21-1500 Regent Ave. west, Winnipeg, MANITOBA R2C 3A8



WARES: Clothing-namely electricly heated belts. **SERVICES:** Sale and manufacture of clothing namely electric heated belts. **Used** in CANADA since September 01, 2007 on wares and on services.

MARCHANDISES: Vêtements nommément ceintures chauffantes électriques. **SERVICES:** Vente et fabrication de vêtements, nommément ceintures chauffantes électriques. **Employée** au CANADA depuis 01 septembre 2007 en liaison avec les marchandises et en liaison avec les services.

1,389,464. 2008/04/01. FLINT GROUP GERMANY GMBH, Sieglestrasse 25, 70469 Stuttgart, GERMANY **Representative for Service/Représentant pour Signification:** ROBIC, CENTRE CDP CAPITAL, 1001, SQUARE-VICTORIA, BLOC E - 8E ETAGE, MONTRÉAL, QUEBEC, H2Z2B7



Colour is claimed as a feature of the trade-mark. The mark consists of the lettering K+E in white on a red background.

WARES: Printing inks. **Used** in CANADA since at least as early as January 01, 2000 on wares.

La couleur est revendiquée comme caractéristique de la marque de commerce. La marque de commerce est constituée des lettres blanches « K+E » sur un arrière-plan rouge.

MARCHANDISES: Encres d'impression. **Employée** au CANADA depuis au moins aussi tôt que le 01 janvier 2000 en liaison avec les marchandises.

1,389,474. 2008/04/01. Bunting Bearings Corp., 1001 Holland Park Blvd., Holland, Ohio 43528, UNITED STATES OF AMERICA **Representative for Service/Représentant pour Signification:** SMART & BIGGAR, 438 UNIVERSITY AVENUE, SUITE 1500, BOX 111, TORONTO, ONTARIO, M5G2K8

DRI-PLANE

WARES: Machine parts, namely, sintered bearings for dry lubrication and/or high temperature applications in food processing, electrical equipment, pharmaceuticals, furnaces, ovens, aerospace, vacuum processes, and glass manufacturing. **Used** in CANADA since at least as early as 2007 on wares. **Priority** Filing Date: October 24, 2007, Country: UNITED STATES OF AMERICA, Application No: 77/311,786 in association with the same kind of wares. **Used** in UNITED STATES OF AMERICA on wares. **Registered** in or for UNITED STATES OF AMERICA on June 24, 2008 under No. 3,453,166 on wares.

MARCHANDISES: Pièces de machines, nommément roulements frittés pour applications de lubrification à sec et/ou à haute température pour la transformation des aliments, l'équipement électrique, les produits pharmaceutiques, les

générateurs d'air chaud, les fours, l'aérospatiale, les procédés sous vide et la fabrication du verre. **Employée** au CANADA depuis au moins aussi tôt que 2007 en liaison avec les marchandises. **Date** de priorité de production: 24 octobre 2007, pays: ÉTATS-UNIS D'AMÉRIQUE, demande no: 77/311,786 en liaison avec le même genre de marchandises. **Employée:** ÉTATS-UNIS D'AMÉRIQUE en liaison avec les marchandises. **Enregistrée** dans ou pour ÉTATS-UNIS D'AMÉRIQUE le 24 juin 2008 sous le No. 3,453,166 en liaison avec les marchandises.

1,389,557. 2008/04/01. 1543897 Ontario Limited, 121 Carnwith Drive East, Brooklin, ONTARIO L1M 1K1 **Representative for Service/Représentant pour Signification:** TUNDE NEMETH, 240 Holmwood Avenue, Ottawa, ONTARIO, K1S2P9

Purely Scandinavian

WARES: (1) Cosmetics, namely, make-up, perfumery, deodorants, skin care preparations, hair removal preparations, shaving preparations, lip care preparations, hair care preparations, nail care preparations, nail polish, sun block preparations, sun block patches, sun block tablets, UV protection preparations, insect repellents, toothpaste, tooth polish, tooth washes, tooth brightening preparations, and cosmetic preparations for the care of mouth and teeth. (2) Luggage, wallets, purses, tote bags, and umbrellas. (3) Candles. (4) Jewellery. (5) Towels, namely, bath towels, beach towels, hand towels, and face towels. (6) Clothing and accessories, namely, robes, slippers, athletic clothing, casual clothing, beach wear, swim wear, belts, hats, shoes, and hair accessories. (7) Brushes, namely, hair brushes, nail brushes, cosmetic brushes, make-up brushes, tooth brushes, and shaving brushes, shaving brush holders, and shaving brush stands. (8) Personal grooming products, devices, and accessories, namely, hair dryers, curling irons, flat irons, electric shavers, non-electric shavers, manicure sets, pedicure sets, shaving kits. (9) Kits for home formulation of cosmetic preparations comprising botanical oils, essential oils, waters, bases, preservatives, antioxidants, peptides, peptide matrices, and serums. (10) Containers sold empty, namely, bottles, jars, sprayers, atomizers, tins, make-up kits, and cosmetic cases. (11) Dietary supplements, namely, nutritional food products, nutritional supplements and herbal supplements for promoting healthy skin, improving the functioning and performance of the internal organs, and for weight loss. (12) Teas, herbal teas, bottled water products, and vitamin and mineral enhanced bottled waters. (13) Air purifying units and water filtering units for domestic and office use. (14) Fragrances, namely, room fragrances and air diffusers, pet fragrances, fragrances for automobiles, and fragrances for personal use. (15) Household accessories, namely, pillows, cushions, stuffed toys, bed linens, dining room linens, kitchen linens, bath linens, bath sponges, shower heads, lamps, fountains, sculptures, pictures, mattresses, mirrors, and dispensers for skin and hair care preparations. (16) Sound and video recordings, namely, CDs, DVDs, MP3s, podcasts, and online recordings, containing music and containing voice recordings, in the areas of wellness, use of nutritional supplements, cosmetics formulation, and personal care. (17) Publications, namely, training manuals and printed materials for educational purposes. (18) Printed matter, namely, knitting patterns and dressmaking patterns. **SERVICES:** (1) Consulting services in the area of cosmetics and skin care,

hair care, nail care, and lip care, and vitamin and nutritional supplementation. (2) Educational services, namely, training in the areas of sales, of vitamin and nutritional supplementation, and of formulation of cosmetic preparations. (3) Spa services. (4) Distribution and wholesale, retail, direct, and online sales of cosmetics, namely, make-up, perfumery, deodorants, skin care preparations, hair removal preparations, shaving preparations, lip care preparations, hair care preparations, nail care preparations, nail polish, sun block preparations, sun block patches, sun block tablets, UV protection preparations, insect repellents, toothpaste, tooth polish, tooth washes, tooth brightening preparations, and cosmetic preparations for the care of mouth and teeth; Luggage, wallets, purses, tote bags, and umbrellas; Candles; Jewellery; Towels, namely, bath towels, beach towels, hand towels, and face towels; Clothing and accessories, namely, robes, slippers, athletic clothing, casual clothing, beach wear, swim wear, belts, hats, shoes, and hair accessories; Brushes, namely, hair brushes, nail brushes, cosmetic brushes, make-up brushes, tooth brushes, and shaving brushes, shaving brush holders, and shaving brush stands; Personal grooming products, devices, and accessories, namely, hair dryers, curling irons, flat irons, electric shavers, non-electric shavers, manicure sets, pedicure sets, shaving kits, and tools and devices for cosmetic use and for mouth and tooth care; Kits for home formulation of cosmetic preparations comprising botanical oils, essential oils, waters, bases, preservatives, antioxidants, peptides, peptide matrices, and serums; Containers sold empty, namely, bottles, jars, sprayers, atomizers, tins, makeup kits, and cosmetic cases; Dietary supplements, namely, nutritional food products, nutritional supplements and herbal supplements for wellness care; Teas, herbal teas, bottled water products, and vitamin and mineral enhanced bottled water products; Air purifying units and water filtering units for domestic and office use; Fragrances, namely, room fragrances and air diffusers, pet fragrances, fragrances for automobiles, and fragrances for personal use; Household accessories, namely, pillows, cushions, stuffed toys, bed linens, dining room linens, kitchen linens, bath linens, bath sponges, shower heads, lamps, fountains, sculptures, pictures, mattresses, mirrors, and dispensing devices for skin and hair care preparations; Sound and video recordings, namely, CDs, DVDs, MP3s, podcasts, and online recordings, containing music and containing voice recordings, in the areas of wellness, use of nutritional supplements, cosmetics formulation, and personal care; Publications, namely, training manuals and printed materials for educational purposes; and Printed matter, namely, knitting patterns and dressmaking patterns. (5) Manufacture of cosmetics, namely, make-up, perfumery, deodorants, skin care preparations, hair removal preparations, shaving preparations, lip care preparations, hair care preparations, nail care preparations, nail polish, sun block preparations, sun block patches, sun block tablets, UV protection preparations, insect repellents, toothpaste, tooth polish, tooth washes, tooth brightening preparations, and cosmetic preparations for the care of mouth and teeth; Luggage, wallets, purses, tote bags, and umbrellas; Candles; Jewellery; Towels, namely, bath towels, beach towels, hand towels, and face towels; Clothing and accessories, namely, robes, slippers, athletic clothing, casual clothing, beach wear, swim wear, belts, hats, shoes, and hair accessories; Brushes, namely, hair brushes, nail brushes, cosmetic brushes, make-up brushes, tooth brushes, and shaving brushes, shaving brush holders, and shaving brush stands;

Personal grooming products, devices, and accessories, namely, hair dryers, curling irons, flat irons, electric shavers, non-electric shavers, manicure sets, pedicure sets, shaving kits, and tools and devices for cosmetic use and for mouth and tooth care; Kits for home formulation of cosmetic preparations comprising botanical oils, essential oils, waters, bases, preservatives, antioxidants, peptides, peptide matrices, and serums; Containers sold empty, namely, bottles, jars, sprayers, atomizers, tins, makeup kits, and cosmetic cases; Dietary supplements, namely, nutritional food products, nutritional supplements and herbal supplements for wellness care; Teas, herbal teas, bottled water products, and vitamin and mineral enhanced bottled water products; Air purifying units and water filtering units for domestic and office use; Fragrances, namely, room fragrances and air diffusers, pet fragrances, fragrances for automobiles, and fragrances for personal use; Household accessories, namely, pillows, cushions, stuffed toys, bed linens, dining room linens, kitchen linens, bath linens, bath sponges, shower heads, lamps, fountains, sculptures, pictures, mattresses, mirrors, and dispensing devices for skin and hair care preparations; Sound and video recordings, namely, CDs, DVDs, MP3s, podcasts, and online recordings, containing music and containing voice recordings, in the areas of wellness, use of nutritional supplements, cosmetics formulation, and personal care; Publications, namely, training manuals and printed materials for educational purposes; and Printed matter, namely, knitting patterns and dressmaking patterns. **Proposed Use in CANADA** on wares and on services.

MARCHANDISES: (1) Cosmétiques, nommément maquillage, parfumerie, déodorants, produits de soins de la peau, produits épilatoires, produits de rasage, produits de soins des lèvres, produits de soins capillaires, produits de soins des ongles, vernis à ongles, écrans solaires totaux, timbres pour la protection solaire, comprimés pour la protection solaire, produits de protection solaire, insectifuges, dentifrice, lustre-dents, rince-dents, produits de blanchiment des dents et produits cosmétiques pour les soins de la bouche et des dents. (2) Valises, portefeuilles, sacs à main, fourre-tout et parapluies. (3) Bougies. (4) Bijoux. (5) Serviettes, nommément serviettes de bain, serviettes de plage, essuie-mains et débarbouillettes. (6) Vêtements et accessoires, nommément peignoirs, pantoufles, vêtements de sport, vêtements tout-aller, vêtements de plage, vêtements de bain, ceintures, chapeaux, chaussures et accessoires pour cheveux. (7) Brosses, nommément brosses à cheveux, brosses à ongles, pinceaux et brosses de maquillage, brosses à dents et blaireaux, supports à blaireaux et porte-blaireaux. (8) Produits de toilette, dispositifs, et accessoires, nommément séchoirs à cheveux, fers à friser, fers à repasser, rasoirs électriques, rasoirs non électriques, nécessaires de manucure, nécessaires à pédicure, trousse de rasage. (9) Nécessaires pour la préparation de produits cosmétiques à domicile comprenant des huiles botaniques, des huiles essentielles, des liquides, des bases, des agents de conservation, des antioxydants, des peptides, des matrices de peptides et des sérums. (10) Contenants vendus vides, nommément bouteilles, bords, pulvérisateurs, atomiseurs, boîtes métalliques, trousse de maquillage et étuis à cosmétiques. (11) Suppléments alimentaires, nommément produits alimentaires nutritionnels, suppléments alimentaires et suppléments à base de plantes pour favoriser la santé de la peau, améliorer le bon fonctionnement des organes et pour

favoriser la perte de poids. (12) Thés, tisanes, eau en bouteille et eau en bouteille enrichie de vitamines et de minéraux. (13) Purificateurs d'air et filtres d'eau pour la maison et le bureau. (14) Parfums, nommément parfums d'ambiance et diffuseurs d'air parfumé, fragrances pour animaux de compagnie, fragrances pour automobiles et parfums à usage personnel. (15) Accessoires domestiques, nommément oreillers, coussins, jouets rembourrés, linge de lit, linge de salle à manger, linge de cuisine, linge de bain, éponges de bain, pommes de douche, lampes, fontaines, sculptures, images, matelas, miroirs et distributeurs de produits de soins de la peau et des cheveux. (16) Enregistrements sonores et vidéo, nommément CD, DVD, fichiers MP3, balados et enregistrements en ligne de musique et contenant des enregistrements vocaux, portant sur le bon état de santé, l'utilisation des suppléments alimentaires, la préparation de cosmétiques et les soins personnels. (17) Publications, nommément manuels de formation et imprimés à des fins pédagogiques. (18) Imprimés, nommément patrons de tricotage et patrons pour la confection de robes. **SERVICES:** (1) Services de conseil dans les domaines des cosmétiques et des soins de la peau, des soins capillaires, des soins des ongles et des soins des lèvres et de la supplémentation en vitamines et alimentaire. (2) Services éducatifs, nommément formation dans les domaines des ventes de la supplémentation en vitamines et alimentaire et de la préparation de produits cosmétiques. (3) Services de spa. (4) Distribution et vente en gros, au détail, en personne et en ligne de cosmétiques, nommément maquillage, parfumerie, déodorants, produits de soins de la peau, produits épilatoires, produits de rasage, produits de soins des lèvres, produits de soins capillaires, produits de soins des ongles, vernis à ongles, écrans solaires totaux, timbres pour la protection solaire, comprimés pour la protection solaire, produits de protection solaire, insectifuges, dentifrice, lustre-dents, rince-dents, produits de blanchiment des dents et produits cosmétiques pour les soins de la bouche et des dents; valises, portefeuilles, sacs à main, fourre-tout et parapluies; bougies; bijoux; serviettes, nommément serviettes de bain, serviettes de plage, essuie-mains et débarbouillettes; vêtements et accessoires, nommément peignoirs, pantoufles, vêtements de sport, vêtements tout-aller, vêtements de plage, vêtements de bain, ceintures, chapeaux, chaussures et accessoires pour cheveux; brosses, nommément brosses à cheveux, brosses à ongles, pinceaux et brosses pour maquillage, brosses à dents, blaireaux, porte-blaireaux et supports à blaireaux; produits, dispositifs et accessoires de toilette, nommément séchoirs à cheveux, fers à friser, fers plats, rasoirs électriques, rasoirs non électriques, nécessaires de manucure, nécessaires de pédicure, trousse de rasage et accessoires et dispositifs à usage cosmétique et pour les soins de la bouche et des dents; nécessaires pour la préparation de produits cosmétiques à domicile comprenant des huiles botaniques, des huiles essentielles, des liquides, des bases, des agents de conservation, des antioxydants, des peptides, des matrices de peptides et des sérums; contenants vendus vides, nommément bouteilles, bocaux, pulvérisateurs, atomiseurs, boîtes métalliques, trousse de maquillage et étuis à cosmétiques; suppléments alimentaires, nommément produits alimentaires nutritionnels, suppléments alimentaires et suppléments à base de plantes pour favoriser le bien-être; thés, tisanes, eau en bouteille et eau en bouteille enrichie de vitamines et minéraux; purificateurs d'air et filtres d'eau pour la maison et le bureau; parfums, nommément parfums d'ambiance et diffuseurs d'air

parfumé, fragrances pour animaux de compagnie, fragrances pour automobiles et parfums à usage personnel; accessoires domestiques, nommément oreillers, coussins, jouets rembourrés, linge de lit, linge de salle à manger, linge de cuisine, linge de bain, éponges de bain, pommes de douche, lampes, fontaines, sculptures, images, matelas, miroirs et appareils distributeurs de produits pour les soins de la peau et des cheveux; enregistrements sonores et vidéo, nommément CD, DVD, fichiers MP3, balados et enregistrements en ligne de musique et contenant des enregistrements vocaux, portant sur le bon état de santé, l'utilisation de suppléments alimentaires, la préparation de cosmétiques et les soins personnels; publications, nommément manuels de formation et imprimés à des fins pédagogiques; imprimés, nommément patrons de tricotage et patrons pour la confection de robes. (5) Fabrication de cosmétiques, nommément maquillage, parfumerie, déodorants, produits de soins de la peau, produits épilatoires, produits de rasage, produits de soins des lèvres, produits de soins capillaires, produits de soins des ongles, vernis à ongles, écrans solaires totaux, timbres pour la protection solaire, comprimés pour la protection solaire, produits de protection solaire, insectifuges, dentifrice, lustre-dents, rince-dents, produits de blanchiment des dents et produits cosmétiques pour les soins de la bouche et des dents; valises, portefeuilles, sacs à main, fourre-tout et parapluies; bougies; bijoux; serviettes, nommément serviettes de bain, serviettes de plage, essuie-mains et débarbouillettes; vêtements et accessoires, nommément peignoirs, pantoufles, vêtements de sport, vêtements tout-aller, vêtements de plage, vêtements de bain, ceintures, chapeaux, chaussures et accessoires pour cheveux; brosses, nommément brosses à cheveux, brosses à ongles, pinceaux et brosses pour maquillage, brosses à dents, blaireaux, porte-blaireaux et supports à blaireaux; produits, dispositifs et accessoires de toilette, nommément séchoirs à cheveux, fers à friser, fers plats, rasoirs électriques, rasoirs non électriques, nécessaires de manucure, nécessaires de pédicure, trousse de rasage et accessoires et dispositifs à usage cosmétique et pour les soins de la bouche et des dents; nécessaires pour la préparation de produits cosmétiques à domicile comprenant des huiles botaniques, des huiles essentielles, des liquides, des bases, des agents de conservation, des antioxydants, des peptides, des matrices de peptides et des sérums; contenants vendus vides, nommément bouteilles, bocaux, pulvérisateurs, atomiseurs, boîtes métalliques, trousse de maquillage et étuis à cosmétiques; suppléments alimentaires, nommément produits alimentaires nutritionnels, suppléments alimentaires et suppléments à base de plantes pour favoriser le bien-être; thés, tisanes, eau en bouteille et eau en bouteille enrichie de vitamines et minéraux; purificateurs d'air et filtres d'eau pour la maison et le bureau; parfums, nommément parfums d'ambiance et diffuseurs d'air parfumé, fragrances pour animaux de compagnie, fragrances pour automobiles et parfums à usage personnel; accessoires domestiques, nommément oreillers, coussins, jouets rembourrés, linge de lit, linge de salle à manger, linge de cuisine, linge de bain, éponges de bain, pommes de douche, lampes, fontaines, sculptures, images, matelas, miroirs et appareils distributeurs de produits pour les soins de la peau et des cheveux; enregistrements sonores et vidéo, nommément CD, DVD, fichiers MP3, balados et enregistrements en ligne de musique et contenant des enregistrements vocaux, portant sur le bon état de santé, l'utilisation de suppléments alimentaires, la préparation de cosmétiques et les soins personnels;

publications, nommément manuels de formation et imprimés à des fins éducatives; imprimés, nommément patrons de tricotage et patrons pour la confection de robes. **Emploi** projeté au CANADA en liaison avec les marchandises et en liaison avec les services.

1,389,846. 2008/03/27. Gary L. Repchuk, #206 Heath Road, Edmonton, ALBERTA T6R 1R9 **Representative for Service/Représentant pour Signification:** CHARLES R. DALTON, (DALTON BUSINESS LAW CENTRE), #203 - 2508 ELLWOOD DR SW, EDMONTON, ALBERTA, T6X0A9

Work Force Measurement

SERVICES: Management education services in the field of business, namely, educating management of multibranch entities on operational efficiencies, utilizing statistical nature to measure work units; providing management in the field of business of a single entity utilizing a branch network with a tool to equitably measure and distribute work units within the entity as a whole; and providing reports to management which ranks branches on operational efficiencies. **Used** in CANADA since at least as early as December 31, 1989 on services.

SERVICES: Services de formation destinés aux cadres dans le domaine des affaires, nommément formation des cadres de sociétés à divisions multiples sur l'efficacité opérationnelle, grâce aux statistiques pour évaluer les unités de travail; offre d'un outil dans le domaine des affaires aux cadres de sociétés à une division se servant d'un réseau de divisions pour évaluer et répartir de manière équitable les unités de travail au sein de l'entité dans son ensemble; offre de rapports aux cadres qui cotent l'efficacité opérationnelle des divisions. **Employée** au CANADA depuis au moins aussi tôt que le 31 décembre 1989 en liaison avec les services.

1,389,898. 2008/04/03. THE BANK OF NOVA SCOTIA, 44 King Street West, Toronto, ONTARIO M5H 1H1 **Representative for Service/Représentant pour Signification:** BAKER & MCKENZIE LLP, BROOKFIELD PLACE, 181 BAY STREET, SUITE 2100, P.O. BOX 874, TORONTO, ONTARIO, M5J2T3

SCOTIABANK THEATRE

WARES: Newsletters; bulletins; booklets; in-theatre movie guides; calendars; stickers; window decals; clothing namely, t-shirts, hats, caps, shirts, sweatshirts and jackets; sunglasses; shoes; drinking vessels namely, glasses, cups and mugs; three-ring binders; computer mouse pads; computer bags; tote bags; sports water bottles; golf bags; gym bags; stationery namely, writing paper and envelopes; pens; writing pencils; printed materials, namely brochures, posters, point of purchase shelf talkers and pamphlets, newspaper and magazine advertisements, billboards, outdoor signs and direct mail flyers; popcorn buckets; toys, namely plush toys, stuffed animals, rattles, blocks, puzzles, activity books, colouring books, crayons, dolls, pinwheels, action figures and puppets, bubble making liquid and wands; games, namely board games and card games; highlighting markers, felt tip markers; fridge magnets; baseballs and footballs. **SERVICES:** Advertising third-party products and services; marketing and promotional services namely, services

of promoting the sale of goods of others through the distribution of packaged samples of goods and contests; movie theatre services; internet services namely, providing information on the topics of entertainment and special events via the global computer network. **Proposed** Use in CANADA on wares and on services.

MARCHANDISES: Cyberlettres; bulletins; livrets; horaires cinéma; calendriers; autocollants; décalcomanies pour fenêtres; vêtements, nommément tee-shirts, chapeaux, casquettes, chemises, pulls d'entraînement et vestes; lunettes de soleil; chaussures; récipients à boire, nommément verres, tasses et grandes tasses; reliures à trois anneaux; tapis de souris d'ordinateur; sacs pour ordinateur; fourre-tout; gourdes de sport; sacs de golf; sacs de sport; articles de papeterie, nommément papier à lettres et enveloppes; stylos; crayons; imprimés, nommément brochures, affiches, affichettes d'étagère pour point de vente publicités dans les brochures, les journaux et les magazines, panneaux d'affichage, enseignes extérieures et circulaires de publipostage; seaux de maïs éclaté; jouets, nommément jouets en peluche, animaux rembourrés, hochets, blocs, casse-tête, livres d'activités, livres à colorier, crayons à dessiner, poupées, moulinets, figurines d'action et marionnettes, liquide et baguettes à bulles; jeux, nommément jeux de plateau et jeux de cartes; surligneurs, marqueurs à pointe feutre; aimants pour réfrigérateur; balles de baseball et ballons de football. **SERVICES:** Publicité de marchandises et de services de tiers; services de marketing et de promotion, nommément services de promotion de la vente de marchandises de tiers par la distribution d'échantillons emballés et au moyen de concours; services de salles de cinéma; services Internet, nommément diffusion d'information concernant des divertissements et des événements spéciaux sur un réseau informatique mondial. **Emploi** projeté au CANADA en liaison avec les marchandises et en liaison avec les services.

1,389,899. 2008/04/03. THE BANK OF NOVA SCOTIA, 44 King Street West, Toronto, ONTARIO M5H 1H1 **Representative for Service/Représentant pour Signification:** BAKER & MCKENZIE LLP, BROOKFIELD PLACE, 181 BAY STREET, SUITE 2100, P.O. BOX 874, TORONTO, ONTARIO, M5J2T3

CINEMA BANQUE SCOTIA

WARES: Newsletters; bulletins; booklets; in-theatre movie guides; calendars; stickers; window decals; clothing namely, t-shirts, hats, caps, shirts, sweatshirts and jackets; sunglasses; shoes; drinking vessels namely, glasses, cups and mugs; three-ring binders; computer mouse pads; computer bags; tote bags; sports water bottles; golf bags; gym bags; stationery namely, writing paper and envelopes; pens; writing pencils; printed materials, namely brochures, posters, point of purchase shelf talkers and pamphlets, newspaper and magazine advertisements, billboards, outdoor signs and direct mail flyers; popcorn buckets; toys, namely plush toys, stuffed animals, rattles, blocks, puzzles, activity books, colouring books, crayons, dolls, pinwheels, action figures and puppets, bubble making liquid and wands; games, namely board games and card games; highlighting markers, felt tip markers; fridge magnets; baseballs and footballs. **SERVICES:** Advertising third-party products and services; marketing and promotional services namely, services of promoting the sale of goods of others through the distribution

of packaged samples of goods and contests; movie theatre services; internet services namely, providing information on the topics of entertainment and special events via the global computer network. **Proposed Use in CANADA** on wares and on services.

MARCHANDISES: Cyberlettres; bulletins; livrets; horaires cinéma; calendriers; autocollants; décalcomanies pour fenêtres; vêtements, nommément tee-shirts, chapeaux, casquettes, chemises, pulls d'entraînement et vestes; lunettes de soleil; chaussures; récipients à boire, nommément verres, tasses et grandes tasses; reliures à trois anneaux; tapis de souris d'ordinateur; sacs pour ordinateur; fourre-tout; gourdes de sport; sacs de golf; sacs de sport; articles de papeterie, nommément papier à lettres et enveloppes; stylos; crayons; imprimés, nommément brochures, affiches, affichettes d'étagère pour point de vente publicités dans les brochures, les journaux et les magazines, panneaux d'affichage, enseignes extérieures et circulaires de publipostage; seaux de maïs éclaté; jouets, nommément jouets en peluche, animaux rembourrés, hochets, blocs, casse-tête, livres d'activités, livres à colorier, crayons à dessiner, poupées, moulinets, figurines d'action et marionnettes, liquide et baguettes à bulles; jeux, nommément jeux de plateau et jeux de cartes; surligneurs, marqueurs à pointe feutre; aimants pour réfrigérateur; balles de baseball et ballons de football. **SERVICES:** Publicité de marchandises et de services de tiers; services de marketing et de promotion, nommément services de promotion de la vente de marchandises de tiers par la distribution d'échantillons emballés et au moyen de concours; services de salles de cinéma; services Internet, nommément diffusion d'information concernant des divertissements et des événements spéciaux sur un réseau informatique mondial. **Emploi projeté au CANADA** en liaison avec les marchandises et en liaison avec les services.

1,389,900. 2008/04/03. THE BANK OF NOVA SCOTIA, 44 King Street West, Toronto, ONTARIO M5H 1H1 **Representative for Service/Représentant pour Signification:** BAKER & MCKENZIE LLP, BROOKFIELD PLACE, 181 BAY STREET, SUITE 2100, P.O. BOX 874, TORONTO, ONTARIO, M5J2T3



WARES: Newsletters; bulletins; booklets; in-theatre movie guides; calendars; stickers; window decals; clothing namely, t-shirts, hats, caps, shirts, sweatshirts and jackets; sunglasses; shoes; drinking vessels namely, glasses, cups and mugs; three-ring binders; computer mouse pads; computer bags; tote bags; sports water bottles; golf bags; gym bags; stationery namely, writing paper and envelopes; pens; writing pencils; printed materials, namely brochures, posters, point of purchase shelf talkers and pamphlets, newspaper and magazine advertisements, billboards, outdoor signs and direct mail flyers; popcorn buckets; toys, namely plush toys, stuffed animals, rattles, blocks, puzzles, activity books, colouring books, crayons, dolls, pinwheels, action figures and puppets, bubble making liquid and wands; games, namely board games and card games;

highlighting markers, felt tip markers; fridge magnets; baseballs and footballs. **SERVICES:** (1) Movie theatre services. (2) Advertising third-party products and services; marketing and promotional services namely, services of promoting the sale of goods of others through the distribution of packaged samples of goods and contests; movie theatre services; internet services namely, providing information on the topics of entertainment and special events via the global computer network. **Used in CANADA** since at least as early as April 29, 2007 on services (1). **Proposed Use in CANADA** on wares and on services (2).

MARCHANDISES: Cyberlettres; bulletins; livrets; horaires cinéma; calendriers; autocollants; décalcomanies pour fenêtres; vêtements, nommément tee-shirts, chapeaux, casquettes, chemises, pulls d'entraînement et vestes; lunettes de soleil; chaussures; récipients à boire, nommément verres, tasses et grandes tasses; reliures à trois anneaux; tapis de souris d'ordinateur; sacs pour ordinateur; fourre-tout; gourdes de sport; sacs de golf; sacs de sport; articles de papeterie, nommément papier à lettres et enveloppes; stylos; crayons; imprimés, nommément brochures, affiches, affichettes d'étagère pour point de vente publicités dans les brochures, les journaux et les magazines, panneaux d'affichage, enseignes extérieures et circulaires de publipostage; seaux de maïs éclaté; jouets, nommément jouets en peluche, animaux rembourrés, hochets, blocs, casse-tête, livres d'activités, livres à colorier, crayons à dessiner, poupées, moulinets, figurines d'action et marionnettes, liquide et baguettes à bulles; jeux, nommément jeux de plateau et jeux de cartes; surligneurs, marqueurs à pointe feutre; aimants pour réfrigérateur; balles de baseball et ballons de football. **SERVICES:** (1) Services de cinéma. (2) Publicité de marchandises et de services de tiers; services de marketing et de promotion, nommément services de promotion de la vente de marchandises de tiers par la distribution d'échantillons emballés et au moyen de concours; services de salles de cinéma; services Internet, nommément diffusion d'information concernant des divertissements et des événements spéciaux sur un réseau informatique mondial. **Employée au CANADA** depuis au moins aussi tôt que le 29 avril 2007 en liaison avec les services (1). **Emploi projeté au CANADA** en liaison avec les marchandises et en liaison avec les services (2).

1,389,903. 2008/04/03. THE BANK OF NOVA SCOTIA, 44 King Street West, Toronto, ONTARIO M5H 1H1 **Representative for Service/Représentant pour Signification:** BAKER & MCKENZIE LLP, BROOKFIELD PLACE, 181 BAY STREET, SUITE 2100, P.O. BOX 874, TORONTO, ONTARIO, M5J2T3



WARES: Newsletters; bulletins; booklets; in-theatre movie guides; calendars; stickers; window decals; clothing namely, t-shirts, hats, caps, shirts, sweatshirts and jackets; sunglasses; shoes; drinking vessels namely, glasses, cups and mugs; three-ring binders; computer mouse pads; computer bags; tote bags; sports water bottles; golf bags; gym bags; stationery namely, writing paper and envelopes; pens; writing pencils; printed materials, namely brochures, posters, point of purchase shelf talkers and pamphlets, newspaper and magazine

advertisements, billboards, outdoor signs and direct mail flyers; popcorn buckets; toys, namely plush toys, stuffed animals, rattles, blocks, puzzles, activity books, colouring books, crayons, dolls, pinwheels, action figures and puppets, bubble making liquid and wands; games, namely board games and card games; highlighting markers, felt tip markers; fridge magnets; baseballs and footballs. **SERVICES:** (1) Movie theatre services. (2) Advertising third-party products and services; marketing and promotional services namely, services of promoting the sale of goods of others through the distribution of packaged samples of goods and contests; movie theatre services; internet services namely, providing information on the topics of entertainment and special events via the global computer network. **Used** in CANADA since at least as early as May 02, 2007 on services (1). **Proposed Use** in CANADA on wares and on services (2).

MARCHANDISES: Cyberlettres; bulletins; livrets; horaires cinéma; calendriers; autocollants; décalcomanies pour fenêtres; vêtements, notamment tee-shirts, chapeaux, casquettes, chemises, pulls d'entraînement et vestes; lunettes de soleil; chaussures; récipients à boire, notamment verres, tasses et grandes tasses; reliures à trois anneaux; tapis de souris d'ordinateur; sacs pour ordinateur; fourre-tout; gourdes de sport; sacs de golf; sacs de sport; articles de papeterie, notamment papier à lettres et enveloppes; stylos; crayons; imprimés, notamment brochures, affiches, affichettes d'étagère pour point de vente publicités dans les brochures, les journaux et les magazines, panneaux d'affichage, enseignes extérieures et circulaires de publipostage; seaux de maïs éclaté; jouets, notamment jouets en peluche, animaux rembourrés, hochets, blocs, casse-tête, livres d'activités, livres à colorier, crayons à dessiner, poupées, moulinets, figurines d'action et marionnettes, liquide et baguettes à bulles; jeux, notamment jeux de plateau et jeux de cartes; surligneurs, marqueurs à pointe feutre; aimants pour réfrigérateur; balles de baseball et ballons de football. **SERVICES:** (1) Services de cinéma. (2) Publicité de marchandises et de services de tiers; services de marketing et de promotion, notamment services de promotion de la vente de marchandises de tiers par la distribution d'échantillons emballés et au moyen de concours; services de salles de cinéma; services Internet, notamment diffusion d'information concernant des divertissements et des événements spéciaux sur un réseau informatique mondial. **Employée** au CANADA depuis au moins aussi tôt que le 02 mai 2007 en liaison avec les services (1). **Emploi** projeté au CANADA en liaison avec les marchandises et en liaison avec les services (2).

1,389,904. 2008/04/03. THE BANK OF NOVA SCOTIA, 44 King Street West, Toronto, ONTARIO M5H 1H1 **Representative for Service/Représentant pour Signification:** BAKER & MCKENZIE LLP, BROOKFIELD PLACE, 181 BAY STREET, SUITE 2100, P.O. BOX 874, TORONTO, ONTARIO, M5J2T3



WARES: Newsletters; bulletins; booklets; in-theatre movie guides; calendars; stickers; window decals; clothing namely, t-shirts, hats, caps, shirts, sweatshirts and jackets; sunglasses;

shoes; drinking vessels namely, glasses, cups and mugs; three-ring binders; computer mouse pads; computer bags; tote bags; sports water bottles; golf bags; gym bags; stationery namely, writing paper and envelopes; pens; writing pencils; printed materials, namely brochures, posters, point of purchase shelf talkers and pamphlets, newspaper and magazine advertisements, billboards, outdoor signs and direct mail flyers; popcorn buckets; toys, namely plush toys, stuffed animals, rattles, blocks, puzzles, activity books, colouring books, crayons, dolls, pinwheels, action figures and puppets, bubble making liquid and wands; games, namely board games and card games; highlighting markers, felt tip markers; fridge magnets; baseballs and footballs. **SERVICES:** (1) Movie theatre services. (2) Advertising third-party products and services; marketing and promotional services namely, services of promoting the sale of goods of others through the distribution of packaged samples of goods and contests; movie theatre services; internet services namely, providing information on the topics of entertainment and special events via the global computer network. **Used** in CANADA since at least as early as January 17, 2007 on services (1). **Proposed Use** in CANADA on wares and on services (2).

MARCHANDISES: Cyberlettres; bulletins; livrets; horaires cinéma; calendriers; autocollants; décalcomanies pour fenêtres; vêtements, notamment tee-shirts, chapeaux, casquettes, chemises, pulls d'entraînement et vestes; lunettes de soleil; chaussures; récipients à boire, notamment verres, tasses et grandes tasses; reliures à trois anneaux; tapis de souris d'ordinateur; sacs pour ordinateur; fourre-tout; gourdes de sport; sacs de golf; sacs de sport; articles de papeterie, notamment papier à lettres et enveloppes; stylos; crayons; imprimés, notamment brochures, affiches, affichettes d'étagère pour point de vente publicités dans les brochures, les journaux et les magazines, panneaux d'affichage, enseignes extérieures et circulaires de publipostage; seaux de maïs éclaté; jouets, notamment jouets en peluche, animaux rembourrés, hochets, blocs, casse-tête, livres d'activités, livres à colorier, crayons à dessiner, poupées, moulinets, figurines d'action et marionnettes, liquide et baguettes à bulles; jeux, notamment jeux de plateau et jeux de cartes; surligneurs, marqueurs à pointe feutre; aimants pour réfrigérateur; balles de baseball et ballons de football. **SERVICES:** (1) Services de cinéma. (2) Publicité de marchandises et de services de tiers; services de marketing et de promotion, notamment services de promotion de la vente de marchandises de tiers par la distribution d'échantillons emballés et au moyen de concours; services de salles de cinéma; services Internet, notamment diffusion d'information concernant des divertissements et des événements spéciaux sur un réseau informatique mondial. **Employée** au CANADA depuis au moins aussi tôt que le 17 janvier 2007 en liaison avec les services (1). **Emploi** projeté au CANADA en liaison avec les marchandises et en liaison avec les services (2).

1,389,905. 2008/04/03. THE BANK OF NOVA SCOTIA, 44 King Street West, Toronto, ONTARIO M5H 1H1 **Representative for Service/Représentant pour Signification:** BAKER & MCKENZIE LLP, BROOKFIELD PLACE, 181 BAY STREET, SUITE 2100, P.O. BOX 874, TORONTO, ONTARIO, M5J2T3



WARES: Newsletters; bulletins; booklets; in-theatre movie guides; calendars; stickers; window decals; clothing namely, t-shirts, hats, caps, shirts, sweatshirts and jackets; sunglasses; shoes; drinking vessels namely, glasses, cups and mugs; three-ring binders; computer mouse pads; computer bags; tote bags; sports water bottles; golf bags; gym bags; stationery namely, writing paper and envelopes; pens; writing pencils; printed materials, namely brochures, posters, point of purchase shelf talkers and pamphlets, newspaper and magazine advertisements, billboards, outdoor signs and direct mail flyers; popcorn buckets; toys, namely plush toys, stuffed animals, rattles, blocks, puzzles, activity books, colouring books, crayons, dolls, pinwheels, action figures and puppets, bubble making liquid and wands; games, namely board games and card games; highlighting markers, felt tip markers; fridge magnets; baseballs and footballs. **SERVICES:** Advertising third-party products and services; marketing and promotional services namely, services of promoting the sale of goods of others through the distribution of packaged samples of goods and contests; movie theatre services; internet services namely, providing information on the topics of entertainment and special events via the global computer network. **Proposed Use** in CANADA on wares and on services.

MARCHANDISES: Cyberlettres; bulletins; livrets; horaires cinéma; calendriers; autocollants; décalcomanies pour fenêtres; vêtements, nommément tee-shirts, chapeaux, casquettes, chemises, pulls d'entraînement et vestes; lunettes de soleil; chaussures; récipients à boire, nommément verres, tasses et grandes tasses; reliures à trois anneaux; tapis de souris d'ordinateur; sacs pour ordinateur; fourre-tout; gourdes de sport; sacs de golf; sacs de sport; articles de papeterie, nommément papier à lettres et enveloppes; stylos; crayons; imprimés, nommément brochures, affiches, affichettes d'étagère pour point de vente publicités dans les brochures, les journaux et les magazines, panneaux d'affichage, enseignes extérieures et circulaires de publipostage; seaux de maïs éclaté; jouets, nommément jouets en peluche, animaux rembourrés, hochets, blocs, casse-tête, livres d'activités, livres à colorier, crayons à dessiner, poupées, moulinets, figurines d'action et marionnettes, liquide et baguettes à bulles; jeux, nommément jeux de plateau et jeux de cartes; surligneurs, marqueurs à pointe feutre; aimants pour réfrigérateur; balles de baseball et ballons de football. **SERVICES:** Publicité de marchandises et de services de tiers; services de marketing et de promotion, nommément services de promotion de la vente de marchandises de tiers par la distribution d'échantillons emballés et au moyen de concours; services de salles de cinéma; services Internet, nommément diffusion d'information concernant des divertissements et des événements spéciaux sur un réseau informatique mondial.

Emploi projeté au CANADA en liaison avec les marchandises et en liaison avec les services.

1,389,906. 2008/04/03. THE BANK OF NOVA SCOTIA, 44 King Street West, Toronto, ONTARIO M5H 1H1 **Representative for Service/Représentant pour Signification:** BAKER & MCKENZIE LLP, BROOKFIELD PLACE, 181 BAY STREET, SUITE 2100, P.O. BOX 874, TORONTO, ONTARIO, M5J2T3



WARES: Newsletters; bulletins; booklets; in-theatre movie guides; calendars; stickers; window decals; clothing namely, t-shirts, hats, caps, shirts, sweatshirts and jackets; sunglasses; shoes; drinking vessels namely, glasses, cups and mugs; three-ring binders; computer mouse pads; computer bags; tote bags; sports water bottles; golf bags; gym bags; stationery namely, writing paper and envelopes; pens; writing pencils; printed materials, namely brochures, posters, point of purchase shelf talkers and pamphlets, newspaper and magazine advertisements, billboards, outdoor signs and direct mail flyers; popcorn buckets; toys, namely plush toys, stuffed animals, rattles, blocks, puzzles, activity books, colouring books, crayons, dolls, pinwheels, action figures and puppets, bubble making liquid and wands; games, namely board games and card games; highlighting markers, felt tip markers; fridge magnets; baseballs and footballs. **SERVICES:** (1) Movie theatre services. (2) Advertising third-party products and services; marketing and promotional services namely, services of promoting the sale of goods of others through the distribution of packaged samples of goods and contests; movie theatre services; internet services namely, providing information on the topics of entertainment and special events via the global computer network. **Used** in CANADA since at least as early as April 29, 2007 on services (1). **Proposed Use** in CANADA on wares and on services (2).

MARCHANDISES: Cyberlettres; bulletins; livrets; horaires cinéma; calendriers; autocollants; décalcomanies pour fenêtres; vêtements, nommément tee-shirts, chapeaux, casquettes, chemises, pulls d'entraînement et vestes; lunettes de soleil; chaussures; récipients à boire, nommément verres, tasses et grandes tasses; reliures à trois anneaux; tapis de souris d'ordinateur; sacs pour ordinateur; fourre-tout; gourdes de sport; sacs de golf; sacs de sport; articles de papeterie, nommément papier à lettres et enveloppes; stylos; crayons; imprimés, nommément brochures, affiches, affichettes d'étagère pour point de vente publicités dans les brochures, les journaux et les magazines, panneaux d'affichage, enseignes extérieures et circulaires de publipostage; seaux de maïs éclaté; jouets, nommément jouets en peluche, animaux rembourrés, hochets, blocs, casse-tête, livres d'activités, livres à colorier, crayons à dessiner, poupées, moulinets, figurines d'action et marionnettes, liquide et baguettes à bulles; jeux, nommément jeux de plateau et jeux de cartes; surligneurs, marqueurs à pointe feutre; aimants pour réfrigérateur; balles de baseball et ballons de football. **SERVICES:** (1) Services de cinéma. (2) Publicité de marchandises et de services de tiers; services de marketing et de promotion, nommément services de promotion de la vente de marchandises de tiers par la distribution d'échantillons emballés et au moyen de concours; services de salles de cinéma; services

Internet, nommément diffusion d'information concernant des divertissements et des événements spéciaux sur un réseau informatique mondial. **Employée** au CANADA depuis au moins aussi tôt que le 29 avril 2007 en liaison avec les services (1). **Emploi** projeté au CANADA en liaison avec les marchandises et en liaison avec les services (2).

1,389,907. 2008/04/03. THE BANK OF NOVA SCOTIA, 44 King Street West, Toronto, ONTARIO M5H 1H1 **Representative for Service/Représentant pour Signification:** BAKER & MCKENZIE LLP, BROOKFIELD PLACE, 181 BAY STREET, SUITE 2100, P.O. BOX 874, TORONTO, ONTARIO, M5J2T3



WARES: Newsletters; bulletins; booklets; in-theatre movie guides; calendars; stickers; window decals; clothing namely, t-shirts, hats, caps, shirts, sweatshirts and jackets; sunglasses; shoes; drinking vessels namely, glasses, cups and mugs; three-ring binders; computer mouse pads; computer bags; tote bags; sports water bottles; golf bags; gym bags; stationery namely, writing paper and envelopes; pens; writing pencils; printed materials, namely brochures, posters, point of purchase shelf talkers and pamphlets, newspaper and magazine advertisements, billboards, outdoor signs and direct mail flyers; popcorn buckets; toys, namely plush toys, stuffed animals, rattles, blocks, puzzles, activity books, colouring books, crayons, dolls, pinwheels, action figures and puppets, bubble making liquid and wands; games, namely board games and card games; highlighting markers, felt tip markers; fridge magnets; baseballs and footballs. **SERVICES:** Advertising third-party products and services; marketing and promotional services namely, services of promoting the sale of goods of others through the distribution of packaged samples of goods and contests; movie theatre services; internet services namely, providing information on the topics of entertainment and special events via the global computer network. **Proposed** Use in CANADA on wares and on services.

MARCHANDISES: Cyberlettres; bulletins; livrets; horaires cinéma; calendriers; autocollants; décalcomanies pour fenêtres; vêtements, nommément tee-shirts, chapeaux, casquettes, chemises, pulls d'entraînement et vestes; lunettes de soleil; chaussures; récipients à boire, nommément verres, tasses et grandes tasses; reliures à trois anneaux; tapis de souris d'ordinateur; sacs pour ordinateur; fourre-tout; gourdes de sport; sacs de golf; sacs de sport; articles de papeterie, nommément papier à lettres et enveloppes; stylos; crayons; imprimés, nommément brochures, affiches, affichettes d'étagère pour point de vente publicités dans les brochures, les journaux et les magazines, panneaux d'affichage, enseignes extérieures et circulaires de publipostage; seaux de maïs éclaté; jouets, nommément jouets en peluche, animaux rembourrés, hochets, blocs, casse-tête, livres d'activités, livres à colorier, crayons à dessiner, poupées, moulinets, figurines d'action et marionnettes, liquide et baguettes à bulles; jeux, nommément jeux de plateau et jeux de cartes; surligneurs, marqueurs à pointe feutre; aimants pour réfrigérateur; balles de baseball et ballons de football. **SERVICES:** Publicité de marchandises et de services de tiers; services de marketing et de promotion, nommément services de promotion de la vente de marchandises de tiers par

la distribution d'échantillons emballés et au moyen de concours; services de salles de cinéma; services Internet, nommément diffusion d'information concernant des divertissements et des événements spéciaux sur un réseau informatique mondial. **Emploi** projeté au CANADA en liaison avec les marchandises et en liaison avec les services.

1,389,908. 2008/04/03. THE BANK OF NOVA SCOTIA, 44 King Street West, Toronto, ONTARIO M5H 1H1 **Representative for Service/Représentant pour Signification:** BAKER & MCKENZIE LLP, BROOKFIELD PLACE, 181 BAY STREET, SUITE 2100, P.O. BOX 874, TORONTO, ONTARIO, M5J2T3



WARES: Newsletters; bulletins; booklets; in-theatre movie guides; calendars; stickers; window decals; clothing namely, t-shirts, hats, caps, shirts, sweatshirts and jackets; sunglasses; shoes; drinking vessels namely, glasses, cups and mugs; three-ring binders; computer mouse pads; computer bags; tote bags; sports water bottles; golf bags; gym bags; stationery namely, writing paper and envelopes; pens; writing pencils; printed materials, namely brochures, posters, point of purchase shelf talkers and pamphlets, newspaper and magazine advertisements, billboards, outdoor signs and direct mail flyers; popcorn buckets; toys, namely plush toys, stuffed animals, rattles, blocks, puzzles, activity books, colouring books, crayons, dolls, pinwheels, action figures and puppets, bubble making liquid and wands; games, namely board games and card games; highlighting markers, felt tip markers; fridge magnets; baseballs and footballs. **SERVICES:** (1) Movie theatre services. (2) Advertising third-party products and services; marketing and promotional services namely, services of promoting the sale of goods of others through the distribution of packaged samples of goods and contests; movie theatre services; internet services namely, providing information on the topics of entertainment and special events via the global computer network. **Used** in CANADA since at least as early as January 17, 2007 on services (1). **Proposed** Use in CANADA on wares and on services (2).

MARCHANDISES: Cyberlettres; bulletins; livrets; horaires cinéma; calendriers; autocollants; décalcomanies pour fenêtres; vêtements, nommément tee-shirts, chapeaux, casquettes, chemises, pulls d'entraînement et vestes; lunettes de soleil; chaussures; récipients à boire, nommément verres, tasses et grandes tasses; reliures à trois anneaux; tapis de souris d'ordinateur; sacs pour ordinateur; fourre-tout; gourdes de sport; sacs de golf; sacs de sport; articles de papeterie, nommément papier à lettres et enveloppes; stylos; crayons; imprimés, nommément brochures, affiches, affichettes d'étagère pour point de vente publicités dans les brochures, les journaux et les magazines, panneaux d'affichage, enseignes extérieures et circulaires de publipostage; seaux de maïs éclaté; jouets, nommément jouets en peluche, animaux rembourrés, hochets, blocs, casse-tête, livres d'activités, livres à colorier, crayons à dessiner, poupées, moulinets, figurines d'action et marionnettes, liquide et baguettes à bulles; jeux, nommément jeux de plateau et jeux de cartes; surligneurs, marqueurs à pointe feutre; aimants pour réfrigérateur; balles de baseball et ballons de football. **SERVICES:** (1) Services de cinéma. (2) Publicité de

marchandises et de services de tiers; services de marketing et de promotion, nommément services de promotion de la vente de marchandises de tiers par la distribution d'échantillons emballés et au moyen de concours; services de salles de cinéma; services Internet, nommément diffusion d'information concernant des divertissements et des événements spéciaux sur un réseau informatique mondial. **Employée** au CANADA depuis au moins aussi tôt que le 17 janvier 2007 en liaison avec les services (1). **Emploi** projeté au CANADA en liaison avec les marchandises et en liaison avec les services (2).

1,389,909. 2008/04/03. THE BANK OF NOVA SCOTIA, 44 King Street West, Toronto, ONTARIO M5H 1H1 **Representative for Service/Représentant pour Signification:** BAKER & MCKENZIE LLP, BROOKFIELD PLACE, 181 BAY STREET, SUITE 2100, P.O. BOX 874, TORONTO, ONTARIO, M5J2T3



WARES: Newsletters; bulletins; booklets; in-theatre movie guides; calendars; stickers; window decals; clothing namely, t-shirts, hats, caps, shirts, sweatshirts and jackets; sunglasses; shoes; drinking vessels namely, glasses, cups and mugs; three-ring binders; computer mouse pads; computer bags; tote bags; sports water bottles; golf bags; gym bags; stationery namely, writing paper and envelopes; pens; writing pencils; printed materials, namely brochures, posters, point of purchase shelf talkers and pamphlets, newspaper and magazine advertisements, billboards, outdoor signs and direct mail flyers; popcorn buckets; toys, namely plush toys, stuffed animals, rattles, blocks, puzzles, activity books, colouring books, crayons, dolls, pinwheels, action figures and puppets, bubble making liquid and wands; games, namely board games and card games; highlighting markers, felt tip markers; fridge magnets; baseballs and footballs. **SERVICES:** (1) Movie theatre services. (2) Advertising third-party products and services; marketing and promotional services namely, services of promoting the sale of goods of others through the distribution of packaged samples of goods and contests; movie theatre services; internet services namely, providing information on the topics of entertainment and special events via the global computer network. **Used** in CANADA since at least as early as May 02, 2007 on services (1). **Proposed** Use in CANADA on wares and on services (2).

MARCHANDISES: Cyberlettres; bulletins; livrets; horaires cinéma; calendriers; autocollants; décalcomanies pour fenêtres; vêtements, nommément tee-shirts, chapeaux, casquettes, chemises, pulls d'entraînement et vestes; lunettes de soleil; chaussures; récipients à boire, nommément verres, tasses et grandes tasses; reliures à trois anneaux; tapis de souris d'ordinateur; sacs pour ordinateur; fourre-tout; gourdes de sport; sacs de golf; sacs de sport; articles de papeterie, nommément papier à lettres et enveloppes; stylos; crayons; imprimés, nommément brochures, affiches, affichettes d'étagère pour point de vente publicités dans les brochures, les journaux et les magazines, panneaux d'affichage, enseignes extérieures et circulaires de publipostage; seaux de maïs éclaté; jouets, nommément jouets en peluche, animaux rembourrés, hochets, blocs, casse-tête, livres d'activités, livres à colorier, crayons à dessiner, poupées, moulinets, figurines d'action et marionnettes,

liquide et baguettes à bulles; jeux, nommément jeux de plateau et jeux de cartes; surligneurs, marqueurs à pointe feutre; aimants pour réfrigérateur; balles de baseball et ballons de football. **SERVICES:** (1) Services de cinéma. (2) Publicité de marchandises et de services de tiers; services de marketing et de promotion, nommément services de promotion de la vente de marchandises de tiers par la distribution d'échantillons emballés et au moyen de concours; services de salles de cinéma; services Internet, nommément diffusion d'information concernant des divertissements et des événements spéciaux sur un réseau informatique mondial. **Employée** au CANADA depuis au moins aussi tôt que le 02 mai 2007 en liaison avec les services (1). **Emploi** projeté au CANADA en liaison avec les marchandises et en liaison avec les services (2).

1,389,910. 2008/04/03. THE BANK OF NOVA SCOTIA, 44 King Street West, Toronto, ONTARIO M5H 1H1 **Representative for Service/Représentant pour Signification:** BAKER & MCKENZIE LLP, BROOKFIELD PLACE, 181 BAY STREET, SUITE 2100, P.O. BOX 874, TORONTO, ONTARIO, M5J2T3



WARES: Newsletters; bulletins; booklets; in-theatre movie guides; calendars; stickers; window decals; clothing namely, t-shirts, hats, caps, shirts, sweatshirts and jackets; sunglasses; shoes; drinking vessels namely, glasses, cups and mugs; three-ring binders; computer mouse pads; computer bags; tote bags; sports water bottles; golf bags; gym bags; stationery namely, writing paper and envelopes; pens; writing pencils; printed materials, namely brochures, posters, point of purchase shelf talkers and pamphlets, newspaper and magazine advertisements, billboards, outdoor signs and direct mail flyers; popcorn buckets; toys, namely plush toys, stuffed animals, rattles, blocks, puzzles, activity books, colouring books, crayons, dolls, pinwheels, action figures and puppets, bubble making liquid and wands; games, namely board games and card games; highlighting markers, felt tip markers; fridge magnets; baseballs and footballs. **SERVICES:** (1) Movie theatre services. (2) Advertising third-party products and services; marketing and promotional services namely, services of promoting the sale of goods of others through the distribution of packaged samples of goods and contests; movie theatre services; internet services namely, providing information on the topics of entertainment and

special events via the global computer network. **Used** in CANADA since at least as early as January 17, 2007 on services (1). **Proposed Use** in CANADA on wares and on services (2).

MARCHANDISES: Cyberlettres; bulletins; livrets; horaires cinéma; calendriers; autocollants; décalcomanies pour fenêtres; vêtements, nommément tee-shirts, chapeaux, casquettes, chemises, pulls d'entraînement et vestes; lunettes de soleil; chaussures; récipients à boire, nommément verres, tasses et grandes tasses; reliures à trois anneaux; tapis de souris d'ordinateur; sacs pour ordinateur; fourre-tout; gourdes de sport; sacs de golf; sacs de sport; articles de papeterie, nommément papier à lettres et enveloppes; stylos; crayons; imprimés, nommément brochures, affiches, affichettes d'étagère pour point de vente publicités dans les brochures, les journaux et les magazines, panneaux d'affichage, enseignes extérieures et circulaires de publipostage; seaux de maïs éclaté; jouets, nommément jouets en peluche, animaux rembourrés, hochets, blocs, casse-tête, livres d'activités, livres à colorier, crayons à dessiner, poupées, moulinets, figurines d'action et marionnettes, liquide et baguettes à bulles; jeux, nommément jeux de plateau et jeux de cartes; surligneurs, marqueurs à pointe feutre; aimants pour réfrigérateur; balles de baseball et ballons de football. **SERVICES:** (1) Services de cinéma. (2) Publicité de marchandises et de services de tiers; services de marketing et de promotion, nommément services de promotion de la vente de marchandises de tiers par la distribution d'échantillons emballés et au moyen de concours; services de salles de cinéma; services Internet, nommément diffusion d'information concernant des divertissements et des événements spéciaux sur un réseau informatique mondial. **Employée** au CANADA depuis au moins aussi tôt que le 17 janvier 2007 en liaison avec les services (1). **Emploi** projeté au CANADA en liaison avec les marchandises et en liaison avec les services (2).

1,389,911. 2008/04/03. THE BANK OF NOVA SCOTIA, 44 King Street West, Toronto, ONTARIO M5H 1H1 **Representative for Service/Représentant pour Signification:** BAKER & MCKENZIE LLP, BROOKFIELD PLACE, 181 BAY STREET, SUITE 2100, P.O. BOX 874, TORONTO, ONTARIO, M5J2T3



WARES: Newsletters; bulletins; booklets; in-theatre movie guides; calendars; stickers; window decals; clothing namely, t-shirts, hats, caps, shirts, sweatshirts and jackets; sunglasses; shoes; drinking vessels namely, glasses, cups and mugs; three-ring binders; computer mouse pads; computer bags; tote bags; sports water bottles; golf bags; gym bags; stationery namely, writing paper and envelopes; pens; writing pencils; printed materials, namely brochures, posters, point of purchase shelf talkers and pamphlets, newspaper and magazine advertisements, billboards, outdoor signs and direct mail flyers; popcorn buckets; toys, namely plush toys, stuffed animals, rattles, blocks, puzzles, activity books, colouring books, crayons, dolls, pinwheels, action figures and puppets, bubble making liquid and wands; games, namely board games and card games; highlighting markers, felt tip markers; fridge magnets; baseballs and footballs. **SERVICES:** Advertising third-party products and services; marketing and promotional services namely, services of promoting the sale of goods of others through the distribution of packaged samples of goods and contests; movie theatre services; internet services namely, providing information on the topics of entertainment and special events via the global computer network. **Proposed Use** in CANADA on wares and on services.

MARCHANDISES: Cyberlettres; bulletins; livrets; horaires cinéma; calendriers; autocollants; décalcomanies pour fenêtres; vêtements, nommément tee-shirts, chapeaux, casquettes, chemises, pulls d'entraînement et vestes; lunettes de soleil; chaussures; récipients à boire, nommément verres, tasses et grandes tasses; reliures à trois anneaux; tapis de souris d'ordinateur; sacs pour ordinateur; fourre-tout; gourdes de sport; sacs de golf; sacs de sport; articles de papeterie, nommément papier à lettres et enveloppes; stylos; crayons; imprimés, nommément brochures, affiches, affichettes d'étagère pour point de vente publicités dans les brochures, les journaux et les magazines, panneaux d'affichage, enseignes extérieures et circulaires de publipostage; seaux de maïs éclaté; jouets, nommément jouets en peluche, animaux rembourrés, hochets, blocs, casse-tête, livres d'activités, livres à colorier, crayons à dessiner, poupées, moulinets, figurines d'action et marionnettes, liquide et baguettes à bulles; jeux, nommément jeux de plateau et jeux de cartes; surligneurs, marqueurs à pointe feutre; aimants pour réfrigérateur; balles de baseball et ballons de football. **SERVICES:** Publicité de marchandises et de services de tiers; services de marketing et de promotion, nommément services de promotion de la vente de marchandises de tiers par la distribution d'échantillons emballés et au moyen de concours; services de salles de cinéma; services Internet, nommément diffusion d'information concernant des divertissements et des événements spéciaux sur un réseau informatique mondial. **Emploi** projeté au CANADA en liaison avec les marchandises et en liaison avec les services.

1,389,912. 2008/04/03. THE BANK OF NOVA SCOTIA, 44 King Street West, Toronto, ONTARIO M5H 1H1 **Representative for Service/Représentant pour Signification:** BAKER & MCKENZIE LLP, BROOKFIELD PLACE, 181 BAY STREET, SUITE 2100, P.O. BOX 874, TORONTO, ONTARIO, M5J2T3



WARES: Newsletters; bulletins; booklets; in-theatre movie guides; calendars; stickers; window decals; clothing namely, t-shirts, hats, caps, shirts, sweatshirts and jackets; sunglasses; shoes; drinking vessels namely, glasses, cups and mugs; three-ring binders; computer mouse pads; computer bags; tote bags; sports water bottles; golf bags; gym bags; stationery namely, writing paper and envelopes; pens; writing pencils; printed materials, namely brochures, posters, point of purchase shelf talkers and pamphlets, newspaper and magazine advertisements, billboards, outdoor signs and direct mail flyers; popcorn buckets; toys, namely plush toys, stuffed animals, rattles, blocks, puzzles, activity books, colouring books, crayons, dolls, pinwheels, action figures and puppets, bubble making liquid and wands; games, namely board games and card games; highlighting markers, felt tip markers; fridge magnets; baseballs and footballs. **SERVICES:** (1) Movie theatre services. (2) Advertising third-party products and services; marketing and promotional services namely, services of promoting the sale of goods of others through the distribution of packaged samples of goods and contests; movie theatre services; internet services namely, providing information on the topics of entertainment and special events via the global computer network. **Used** in CANADA since at least as early as May 24, 2007 on services (1). **Proposed** Use in CANADA on wares and on services (2).

MARCHANDISES: Cyberlettres; bulletins; livrets; horaires cinéma; calendriers; autocollants; décalcomanies pour fenêtres; vêtements, notamment tee-shirts, chapeaux, casquettes, chemises, pulls d'entraînement et vestes; lunettes de soleil; chaussures; récipients à boire, notamment verres, tasses et grandes tasses; reliures à trois anneaux; tapis de souris d'ordinateur; sacs pour ordinateur; fourre-tout; gourdes de sport; sacs de golf; sacs de sport; articles de papeterie, notamment papier à lettres et enveloppes; stylos; crayons; imprimés, notamment brochures, affiches, affichettes d'étagère pour point de vente publicités dans les brochures, les journaux et les magazines, panneaux d'affichage, enseignes extérieures et circulaires de publipostage; seaux de maïs éclaté; jouets, notamment jouets en peluche, animaux rembourrés, hochets, blocs, casse-tête, livres d'activités, livres à colorier, crayons à dessiner, poupées, moulinets, figurines d'action et marionnettes, liquide et baguettes à bulles; jeux, notamment jeux de plateau et jeux de cartes; surligneurs, marqueurs à pointe feutre; aimants pour réfrigérateur; balles de baseball et ballons de football. **SERVICES:** (1) Services de cinéma. (2) Publicité de marchandises et de services de tiers; services de marketing et de promotion, notamment services de promotion de la vente de marchandises de tiers par la distribution d'échantillons emballés et au moyen de concours; services de salles de cinéma; services Internet, notamment diffusion d'information concernant des divertissements et des événements spéciaux sur un réseau informatique mondial. **Employée** au CANADA depuis au moins aussi tôt que le 24 mai 2007 en liaison avec les services (1). **Emploi** projeté au CANADA en liaison avec les marchandises et en liaison avec les services (2).

1,389,916. 2008/04/03. T2 SkinCare, LLC, 101 Anton Road, Wynnewood, Pennsylvania 19096, UNITED STATES OF AMERICA **Representative for Service/Représentant pour Signification:** GOUDREAU GAGE DUBUC S.E.N.C.R.L./LLP, 2000 AVENUE MCGILL COLLEGE, SUITE 2200, MONTREAL, QUEBEC, H3A3H3

VIRTUAL PEEL

WARES: (1) Skin exfoliation masks. (2) Skin exfoliation masks. **Priority** Filing Date: October 11, 2007, Country: UNITED STATES OF AMERICA, Application No: 77302055 in association with the same kind of wares. **Used** in UNITED STATES OF AMERICA on wares (2). **Registered** in or for UNITED STATES OF AMERICA on December 02, 2008 under No. 3541387 on wares (2). **Proposed** Use in CANADA on wares (1).

MARCHANDISES: (1) Masques exfoliants pour le visage. (2) Masques exfoliants pour le visage. **Date** de priorité de production: 11 octobre 2007, pays: ÉTATS-UNIS D'AMÉRIQUE, demande no: 77302055 en liaison avec le même genre de marchandises. **Employée:** ÉTATS-UNIS D'AMÉRIQUE en liaison avec les marchandises (2). **Enregistrée** dans ou pour ÉTATS-UNIS D'AMÉRIQUE le 02 décembre 2008 sous le No. 3541387 en liaison avec les marchandises (2). **Emploi** projeté au CANADA en liaison avec les marchandises (1).

1,389,980. 2008/04/03. HUDSON BAY MINING AND SMELTING CO., LIMITED, 1906 - 201 Portage Avenue, Winnipeg, MANITOBA R3B 3K6 **Representative for Service/Représentant pour Signification:** THOMPSON DORFMAN SWEATMAN LLP, CANWEST GLOBAL PLACE, 2200 - 201 PORTAGE AVENUE, WINNIPEG, MANITOBA, R3B3L3

HUDSON BAY EXPLORATION AND DEVELOPMENT COMPANY LIMITED

SERVICES: (a) mineral exploration services (b) investigation, acquisition, evaluation, geological research, exploration, development and administration services of mineral, precious metal and base metal producing properties. **Used** in CANADA since October 25, 1937 on services.

SERVICES: (a) services de prospection de minéraux (b) services d'étude, d'acquisition, d'évaluation, de recherches géologiques, de prospection, de développement et d'administration ayant trait aux mines en exploitation de minéraux, de métaux précieux et de métaux communs. **Employée** au CANADA depuis 25 octobre 1937 en liaison avec les services.

1,390,049. 2008/04/04. STEIN KROSBY, BJERREGAARDSGT 64, OSLO, 0174, NORWAY **Representative for Service/Représentant pour Signification:** CLAUDETTE DAGENAIS, (DAGENAIS JACOB), 10122, BOULEVARD ST-LAURENT, SUITE 200, MONTREAL, QUEBEC, H3L2N7

SIBERIAN

WARES: Alcoholic beverages namely vodka. **Proposed Use** in CANADA on wares.

MARCHANDISES: Boissons alcoolisées, nommément vodka. **Emploi** projeté au CANADA en liaison avec les marchandises.

1,390,262. 2008/04/07. Yahoo! Inc., (a Delaware corporation), Mail Stop D202 701 First Avenue, Sunnyvale, California 94089, UNITED STATES OF AMERICA **Representative for Service/Représentant pour Signification:** SMART & BIGGAR, SUITE 900, 55 METCALFE STREET, P.O. BOX 2999, STATION D, OTTAWA, ONTARIO, K1P5Y6

A WEB OF MUSIC RIGHT AT YOUR FINGERTIPS

WARES: Downloadable computer software for accessing and posting online music, videos and web addresses. **Priority Filing Date:** March 21, 2008, Country: UNITED STATES OF AMERICA, Application No: 77/428669 in association with the same kind of wares. **Used** in UNITED STATES OF AMERICA on wares. **Registered** in or for UNITED STATES OF AMERICA on September 23, 2008 under No. 3505188 on wares. **Proposed Use** in CANADA on wares.

MARCHANDISES: Logiciels téléchargeables pour accéder à la musique, à des vidéos et à des adresses Web en ligne ainsi que pour publier de ces contenus. **Date** de priorité de production: 21 mars 2008, pays: ÉTATS-UNIS D'AMÉRIQUE, demande no: 77/428669 en liaison avec le même genre de marchandises. **Employée:** ÉTATS-UNIS D'AMÉRIQUE en liaison avec les marchandises. **Enregistrée** dans ou pour ÉTATS-UNIS D'AMÉRIQUE le 23 septembre 2008 sous le No. 3505188 en liaison avec les marchandises. **Emploi** projeté au CANADA en liaison avec les marchandises.

1,390,304. 2008/04/07. 2008474 Ontario Inc., 21 Bathurst Street, Toronto, ONTARIO M5V 2N6 **Representative for Service/Représentant pour Signification:** GOWLING LAFLEUR HENDERSON LLP, SUITE 1600, 1 FIRST CANADIAN PLACE, 100 KING STREET WEST, TORONTO, ONTARIO, M5X1G5



WARES: Alcoholic brewery beverages. **Used** in CANADA since October 2003 on wares.

MARCHANDISES: Boissons alcoolisées brassées. **Employée** au CANADA depuis octobre 2003 en liaison avec les marchandises.

1,390,419. 2008/04/08. MindChamps Holdings Pte Ltd., 480 Lorong 6 Toa Payoh, #17-00, HDB Hub East Wing 310480, SINGAPORE **Representative for Service/Représentant pour Signification:** MOFFAT & CO., 1200-427 LAURIER AVENUE WEST, P.O. BOX 2088, STATION D, OTTAWA, ONTARIO, K1P5W3



SERVICES: Educational services, namely conducting courses of instruction in the field of preschool, primary, secondary and tertiary and personal life coaching; training services, namely training of instructors in the field of pre-school, primary, secondary and tertiary and personal life coaching; arranging and conducting of workshops, colloquiums, congresses and conferences in the field of pre-school, primary, secondary and tertiary and personal life coaching; correspondence courses in the field of pre-school, primary, secondary and tertiary and in the field of personal life coaching; education information, namely,

providing consultancy services in the field of teacher training; vocational guidance (education or training advice); educational course information; arranging and conducting of symposiums in the field of pre-school, primary, secondary, tertiary and personal life coaching; practical training (demonstration) in the field of pre-school, primary, secondary and tertiary and personal life coaching; tuition. **Proposed Use in CANADA on services.**

SERVICES: Services éducatifs, nommément tenue de cours dans les domaines de l'enseignement préscolaire, primaire, secondaire et supérieur ainsi que de l'encadrement personnel; services de formation, nommément formation d'instructeurs dans les domaines de l'enseignement préscolaire, primaire, secondaire et supérieur ainsi que de l'encadrement personnel; organisation et tenue d'ateliers, de colloques, de congrès et de conférences dans les domaines de l'enseignement préscolaire, primaire, secondaire et supérieur ainsi que de l'encadrement personnel; cours par correspondance dans les domaines de l'enseignement préscolaire, primaire, secondaire et supérieur ainsi que dans le domaine de l'encadrement personnel; information éducative, nommément offre de services de conseil dans le domaine de la formation des enseignants; orientation professionnelle (conseils éducatifs ou de formation); services d'information en matière de cours; organisation et tenue de symposiums dans les domaines de l'enseignement préscolaire, primaire, secondaire, supérieur ainsi que de l'encadrement personnel; formation pratique (démonstration) dans les domaines de l'enseignement préscolaire, primaire, secondaire et supérieur ainsi que de l'encadrement personnel; cours. **Emploi projeté au CANADA en liaison avec les services.**

1,390,432. 2008/04/08. Nexon Publishing North America Inc., 3rd Floor, 840 Cambie Street, Vancouver, BRITISH COLUMBIA V6B 2P4 **Representative for Service/Représentant pour Signification:** ALEXANDER HOLBURN BEAUDIN & LANG LLP, P.O. BOX 10057, 2700 - 700 WEST GEORGIA STREET, VANCOUVER, BRITISH COLUMBIA, V7Y1B8

TGL

WARES: Video games, namely games for play on personal computers; hand-held video games; computer programs for video games; pre-recorded audio and video tapes containing video game and computer game software; pre-recorded compact discs containing video game and computer game software and audio content relating to computer games and video games; pre-recorded video DVDs containing motion pictures, Electronic amusement apparatus, namely electronic game equipment for playing video games, video game cartridges, video game machines, and parts therefor including controllers for controlling the location of elements of a video game display, toy robots used in conjunction with the playing of video games, and toy light guns interactive with a video game display; Clothing, namely hats, t-shirts, sweaters, belts, pants, rain coats, sleepwear, jackets, sweatshirts, socks, mittens, gloves and scarves; stationery, namely writing paper and envelopes; pens and pencils; computer mouse pads; posters; souvenir cups, glasses, coasters and refrigerator magnets; card games; Toys, namely electronic toys of a hand-held nature, non-electronic board games, non-electronic hand-held games, staple goods, namely cookies, ice cream bars, ice cream sandwiches, and candy; printed matter, namely adhesive stickers, sticker albums, rub-on transfers,

posters, pencils, toy figures mountable on pencils, bookmarks, book plates, time pieces, namely watches, clocks and watches with built-in electronic games; bed and table covers and textile articles, namely sheets, pillows, pillow cases, bedspreads, comforters, shams; domestic utensils, namely lunch pails, insulated containers; backpacks, belly bags, video game cartridge storage containers, holders and carriers, storage cabinets and cases for storing electronic game equipment, including video games; prescription eyeglasses and sunglasses; decorations, namely Christmas stockings. **SERVICES:** Entertainment services, namely, providing an on-line computer game; providing on-line information in the field of computer gaming entertainment; providing on-line chat rooms for transmission of messages among computer users concerning topics of computer gaming entertainment; providing on-line electronic bulletin boards for transmission of messages among computer users concerning topics of computer gaming entertainment. **Proposed Use in CANADA on wares and on services.**

MARCHANDISES: Jeux vidéo, nommément jeux pour ordinateurs personnels; jeux vidéo portatifs; programmes informatiques de jeux vidéo; cassettes audio et vidéo préenregistrées contenant des logiciels de jeux vidéo et informatiques; disques compacts préenregistrés contenant des logiciels de jeux vidéo et informatiques ainsi que du matériel audio relié à ces jeux; DVD vidéo préenregistrés contenant des films, appareils de divertissement électroniques, nommément matériel de jeu électronique pour jouer à des jeux vidéo, cartouches de jeux vidéo, appareils de jeux vidéo et pièces connexes, y compris régulateurs pour contrôler la localisation d'éléments sur un écran de jeu vidéo, robots jouets utilisés avec des jeux vidéo et pistolets lumineux jouets interactifs avec des écrans de jeu vidéo; vêtements, nommément chapeaux, tee-shirts, chandails, ceintures, pantalons, imperméables, vêtements de nuit, vestes, pulls d'entraînement, chaussettes, mitaines, gants et foulards; articles de papeterie, nommément papier à lettres et enveloppes; stylos et crayons; tapis de souris d'ordinateur; affiches; aimants pour réfrigérateur, tasses, verres et sous-verres souvenirs; jeux de cartes; jouets, nommément jouets électroniques de poche, jeux de plateau non électroniques, jeux non électroniques de poche, produits de base, nommément biscuits, barres de crème glacée, sandwiches à la crème glacée et bonbons; imprimés, nommément autocollants, albums d'autocollants, décalcomanies par frottement, affiches, crayons, figurines jouets à fixer aux crayons, signets, ex-libris, articles d'horlogerie, nommément montres, horloges et montres avec jeux électroniques intégrés; couvre-lits, dessus de table et produits textiles, nommément draps, oreillers, taies d'oreiller, couvre-lits, édredons, couvre-oreillers; ustensiles domestiques, nommément porte-manger, contenant isothermes; sacs à dos, sacs de taille, boîtiers de rangement, supports et étuis de transport pour cartouches de jeux vidéo, armoires de rangement et étuis pour le rangement d'équipement de jeu électronique, y compris les jeux vidéo; lunettes de prescription et lunettes de soleil; décorations, nommément bas de Noël. **SERVICES:** Services de divertissement, nommément offre d'un jeu informatique en ligne; diffusion d'information en ligne dans le domaine du divertissement à l'aide de jeux informatiques; offre de bavardoirs en ligne pour la transmission de messages entre utilisateurs d'ordinateurs concernant le divertissement à l'aide de jeux informatiques; offre de babillards

en ligne pour la transmission de messages entre utilisateurs d'ordinateurs concernant le divertissement à l'aide de jeux informatiques. **Emploi** projeté au CANADA en liaison avec les marchandises et en liaison avec les services.

1,390,434. 2008/04/08. Nexon Publishing North America Inc., 3rd Floor, 840 Cambie Street, Vancouver, BRITISH COLUMBIA V6B 2P4 **Representative for Service/Représentant pour Signification:** ALEXANDER HOLBURN BEAUDIN & LANG LLP, P.O. BOX 10057, 2700 - 700 WEST GEORGIA STREET, VANCOUVER, BRITISH COLUMBIA, V7Y1B8

THE GOLFING LIFE

WARES: Video games, namely games for play on personal computers; hand-held video games; computer programs for video games; pre-recorded audio and video tapes containing video game and computer game software; pre-recorded compact discs containing video game and computer game software and audio content relating to computer games and video games; pre-recorded video DVDs containing motion pictures, Electronic amusement apparatus, namely electronic game equipment for playing video games, video game cartridges, video game machines, and parts therefor including controllers for controlling the location of elements of a video game display, toy robots used in conjunction with the playing of video games, and toy light guns interactive with a video game display; Clothing, namely hats, t-shirts, sweaters, belts, pants, rain coats, sleepwear, jackets, sweatshirts, socks, mittens, gloves and scarves; stationery, namely writing paper and envelopes; pens and pencils; computer mouse pads; posters; souvenir cups, glasses, coasters and refrigerator magnets; card games; Toys, namely electronic toys of a hand-held nature, non-electronic board games, non-electronic hand-held games, staple goods, namely cookies, ice cream bars, ice cream sandwiches, and candy; printed matter, namely adhesive stickers, sticker albums, rub-on transfers, posters, pencils, toy figures mountable on pencils, bookmarks, book plates, time pieces, namely watches, clocks and watches with built-in electronic games; bed and table covers and textile articles, namely sheets, pillows, pillow cases, bedspreads, comforters, shams; domestic utensils, namely lunch pails, insulated containers; backpacks, belly bags, video game cartridge storage containers, holders and carriers, storage cabinets and cases for storing electronic game equipment, including video games; prescription eyeglasses and sunglasses; decorations, namely Christmas stockings. **SERVICES:** Entertainment services, namely, providing an on-line computer game; providing on-line information in the field of computer gaming entertainment; providing on-line chat rooms for transmission of messages among computer users concerning topics of computer gaming entertainment; providing on-line electronic bulletin boards for transmission of messages among computer users concerning topics of computer gaming entertainment. **Proposed** Use in CANADA on wares and on services.

MARCHANDISES: Jeux vidéo, notamment jeux pour ordinateurs personnels; jeux vidéo portatifs; programmes informatiques de jeux vidéo; cassettes audio et vidéo préenregistrées contenant des logiciels de jeux vidéo et informatiques; disques compacts préenregistrés contenant des logiciels de jeux vidéo et informatiques ainsi que du matériel

audio relié à ces jeux; DVD vidéo préenregistrés contenant des films, appareils de divertissement électroniques, notamment matériel de jeu électronique pour jouer à des jeux vidéo, cartouches de jeux vidéo, appareils de jeux vidéo et pièces connexes, y compris régulateurs pour contrôler la localisation d'éléments sur un écran de jeu vidéo, robots jouets utilisés avec des jeux vidéo et pistolets lumineux jouets interactifs avec des écrans de jeu vidéo; vêtements, notamment chapeaux, tee-shirts, chandails, ceintures, pantalons, imperméables, vêtements de nuit, vestes, pulls d'entraînement, chaussettes, mitaines, gants et foulards; articles de papeterie, notamment papier à lettres et enveloppes; stylos et crayons; tapis de souris d'ordinateur; affiches; aimants pour réfrigérateur, tasses, verres et sous-verres souvenirs; jeux de cartes; jouets, notamment jouets électroniques de poche, jeux de plateau non électroniques, jeux non électroniques de poche, produits de base, notamment biscuits, barres de crème glacée, sandwiches à la crème glacée et bonbons; imprimés, notamment autocollants, albums d'autocollants, décalcomanies par frottement, affiches, crayons, figurines jouets à fixer aux crayons, signets, ex-libris, articles d'horlogerie, notamment montres, horloges et montres avec jeux électroniques intégrés; couvre-lits, dessus de table et produits textiles, notamment draps, oreillers, taies d'oreiller, couvre-lits, édredons, couvre-oreillers; ustensiles domestiques, notamment porte-manger, contenant isothermes; sacs à dos, sacs de taille, boîtiers de rangement, supports et étuis de transport pour cartouches de jeux vidéo, armoires de rangement et étuis pour le rangement d'équipement de jeu électronique, y compris les jeux vidéo; lunettes de prescription et lunettes de soleil; décorations, notamment bas de Noël. **SERVICES:** Services de divertissement, notamment offre d'un jeu informatique en ligne; diffusion d'information en ligne dans le domaine du divertissement à l'aide de jeux informatiques; offre de bavardoirs en ligne pour la transmission de messages entre utilisateurs d'ordinateurs concernant le divertissement à l'aide de jeux informatiques; offre de babillards en ligne pour la transmission de messages entre utilisateurs d'ordinateurs concernant le divertissement à l'aide de jeux informatiques. **Emploi** projeté au CANADA en liaison avec les marchandises et en liaison avec les services.

1,390,461. 2008/04/08. SLEEMAN BREWERIES LTD., SOMETIMES DOING BUSINESS AS THE SLEEMAN BREWING & MALTING CO., 551 Clair Road West, Guelph, ONTARIO N1L 1E9 **Representative for Service/Représentant pour Signification:** GOWLING LAFLEUR HENDERSON LLP, SUITE 2600, 160 ELGIN STREET, OTTAWA, ONTARIO, K1P1C3



Colour is claimed as a feature of the trade-mark. The letters are in white, with gold highlights. The background behind the word SLEEMAN is red with a gold triangle below the word. The red background is outlined in gold, which continues as the main colour of the Maple Leaf. Inside the Maple Leaf the Beaver and the other features are in red. The outer box is in gold.

WARES: Brewed alcoholic beverages. **Proposed Use** in CANADA on wares.

La couleur est revendiquée comme caractéristique de la marque de commerce. Les lettres sont blanches avec des reflets or. L'arrière-plan du mot SLEEMAN est rouge et surplombe un triangle or. Le contour de l'arrière-plan rouge est or et se termine dans la feuille d'érable. Dans la feuille d'érable, le castor et les autres éléments sont rouges. La boîte extérieure est or.

MARCHANDISES: Boissons alcoolisées brassées. **Emploi** projeté au CANADA en liaison avec les marchandises.

1,390,468. 2008/04/08. New Frontier Media, Inc., 7007 Winchester Circle Suite 200, Boulder, Colorado 80301, UNITED STATES OF AMERICA **Representative for Service/Représentant pour Signification:** BERESKIN & PARR LLP, SCOTIA PLAZA, 40 KING STREET WEST, 40th FLOOR, TORONTO, ONTARIO, M5H3Y2

INROOMTEN

SERVICES: (1) Entertainment services, namely, production and distribution of adult films and television programs via a video-on-demand service. (2) Entertainment services, namely production and distribution of adult films and television programs, namely the provision of non-downloadable films and television programs via a video-on-demand service. **Priority** Filing Date: April 08, 2008, Country: UNITED STATES OF AMERICA, Application No: 77/442508 in association with the same kind of services. **Used** in UNITED STATES OF AMERICA on services (2). **Registered** in or for UNITED STATES OF AMERICA on February 10, 2009 under No. 3,573,845 on services (2). **Proposed Use** in CANADA on services (1).

SERVICES: (1) Services de divertissement, nommément production et distribution de films pour adultes et d'émissions de télévision grâce à un service de vidéo à la demande. (2) Services de divertissement, nommément production et distribution de films et d'émissions de télévision pour adultes, nommément fourniture de films et d'émissions de télévision (non téléchargeables) par un service de vidéo à la demande. **Date** de priorité de production: 08 avril 2008, pays: ÉTATS-UNIS D'AMÉRIQUE, demande no: 77/442508 en liaison avec le même genre de services. **Employée:** ÉTATS-UNIS D'AMÉRIQUE en liaison avec les services (2). **Enregistrée** dans ou pour ÉTATS-UNIS D'AMÉRIQUE le 10 février 2009 sous le No. 3,573,845 en liaison avec les services (2). **Emploi** projeté au CANADA en liaison avec les services (1).

1,390,537. 2008/04/09. Advantage Sales Group Canada Inc., 116 Island Road, Toronto, ONTARIO M1C 2P8 **Representative for Service/Représentant pour Signification:** RIDOUT & MAYBEE LLP, SUITE 308, 1 CITY CENTRE DRIVE, MISSISSAUGA, ONTARIO, L5B1M2



WARES: Hooded sweatshirts, winter jackets, winter vests, insulated trousers, snowsuits, toques, balaclavas, mitts, gloves, scarves, ski jackets, ski mitts, ski pants, hammocks, luggage, sport bags, t-shirts, golf shirts, hockey bags, sleeping bags, duck blinds, refrigerator bags, fly boxes, fishing rod carrying cases, pocket knives, hunting knives, snowmobile boots, winter face protectors, fishing tackle, tackle boxes, fishing rods and reels, fleece jackets, rain jackets, spring jackets, winter hats, boots, tents, vacuum bottles and cases, cooler jugs, cooler chests, barbecues, gas stoves, heaters, cooler chests, flashlights, lanterns, collapsible chairs, collapsible tables, awnings, cooking sets, hunting clothing, poles for snow-shoeing, ski poles, snowshoes, sweatshirts, shorts, track suits, ski goggles, luggage, winter sleds and outdoor furniture. **Proposed Use** in CANADA on wares.

MARCHANDISES: Pulls d'entraînement à capuchon, vestes d'hiver, gilets d'hiver, pantalons isothermes, habits de neige, tuques, passe-montagnes, mitaines, gants, foulards, vestes de ski, mitaines de ski, pantalons de ski, hamacs, valises, sacs de sport, tee-shirts, polos, sacs de hockey, sacs de couchage, caches pour la chasse au canard, sacs isothermes, boîtes à mouches, étuis de canne à pêche, canifs, couteaux de chasse, bottes de motoneige, protège-visage pour l'hiver, articles de pêche, coffres à pêche, cannes à pêche et moulinets, vestes molletonnées, vestes imperméables, vestes de printemps, chapeaux d'hiver, bottes, tentes, bouteilles et étuis isothermes, contenants isothermes pour liquides, boîtes isothermes, barbecues, cuisinières à gaz, appareils de chauffage, boîtes isothermes, lampes de poche, lanternes, chaises pliantes, tables pliantes, auvents, batteries de cuisine, vêtements pour la chasse, bâtons pour raquette à neige, bâtons de ski, raquettes,

pulls d'entraînement, shorts, ensembles molletonnés, lunettes de ski, valises, traîneaux à neige et mobilier d'extérieur. **Emploi** projeté au CANADA en liaison avec les marchandises.

1,390,549. 2008/04/09. S. C. Johnson & Son, Inc., 1525 Howe Street, Racine, Wisconsin 53403-2236, UNITED STATES OF AMERICA **Representative for Service/Représentant pour Signification:** LANG MICHENER LLP, BROOKFIELD PLACE, P.O. BOX 747, SUITE 2500, 181 BAY STREET, TORONTO, ONTARIO, M5J2T7

BLEU DES MERS

WARES: Candles. **Proposed** Use in CANADA on wares.

MARCHANDISES: Bougies. **Emploi** projeté au CANADA en liaison avec les marchandises.

1,390,611. 2008/04/09. Acon Laboratories, Inc., 4108 Sorrento Valley Boulevard, San Diego, California 92121, UNITED STATES OF AMERICA **Representative for Service/Représentant pour Signification:** LANG MICHENER LLP, BROOKFIELD PLACE, P.O. BOX 747, SUITE 2500, 181 BAY STREET, TORONTO, ONTARIO, M5J2T7

ON CALL

WARES: Blood glucose monitoring devices. **Used** in UNITED STATES OF AMERICA on wares. **Registered** in or for UNITED STATES OF AMERICA on November 08, 2005 under No. 3,014,149 on wares. **Proposed** Use in CANADA on wares.

MARCHANDISES: Glucomètres. **Employée:** ÉTATS-UNIS D'AMÉRIQUE en liaison avec les marchandises. **Enregistrée** dans ou pour ÉTATS-UNIS D'AMÉRIQUE le 08 novembre 2005 sous le No. 3,014,149 en liaison avec les marchandises. **Emploi** projeté au CANADA en liaison avec les marchandises.

1,390,699. 2008/04/10. GUANGDONG SANTIA FASHION CO.,LTD, 1st FLOOR EAST, (& 2ND, 3RD, 4TH FLOOR), BLOCK H15 INDUSTRIAL BUILDING, 20 LIAN JIANG ROAD, SHANTOU CITY, GUANGDONG, CHINA **Representative for Service/Représentant pour Signification:** PERLEY-ROBERTSON, HILL & MCDUGALL LLP, 1400 - 340 ALBERT STREET, OTTAWA, ONTARIO, K1R0A5

Santia

WARES: Clothing, namely, knitwear shirts, knitwear blouses, undergarments, clothing for kids, clothing for infant, swimsuits, swim trousers, masquerade costumes; footwear, namely, shoes, boots; headwear, namely, hats; socks; gloves for clothing; scarfs; neckties; leather belts for clothing; wedding gowns; raincoats. **Used** in CANADA since October 11, 2001 on wares.

MARCHANDISES: Vêtements, notamment chemises tricotées, chemisiers tricotés, vêtements de dessous, vêtements pour enfants, vêtements pour nourrissons, maillots de bain, caleçons de natation, costumes de mascarade; articles chaussants, notamment chaussures, bottes; couvre-chefs, notamment chapeaux; chaussettes; gants; écharpes; cravates; ceintures en cuir; robes de mariée; imperméables. **Employée** au CANADA depuis 11 octobre 2001 en liaison avec les marchandises.

1,390,727. 2008/04/10. THE BANK OF NOVA SCOTIA, 44 King Street West, Toronto, ONTARIO M5H 1H1 **Representative for Service/Représentant pour Signification:** BAKER & MCKENZIE LLP, BROOKFIELD PLACE, 181 BAY STREET, SUITE 2100, P.O. BOX 874, TORONTO, ONTARIO, M5J2T3

DÉPÔT D'APPOINT

SERVICES: Banking services. **Proposed** Use in CANADA on services.

SERVICES: Services bancaires. **Emploi** projeté au CANADA en liaison avec les services.

1,390,782. 2008/04/10. Jewelultra Limited, Diamondbrite House, Ewell Lane, West Farleigh, Maidstone, Kent, ME15 0NG, UNITED KINGDOM **Representative for Service/Représentant pour Signification:** FETHERSTONHAUGH & CO., SUITE 900, 55 METCALFE STREET, P.O. BOX 2999, STATION D, OTTAWA, ONTARIO, K1P5Y6



WARES: Chemical preparations for the protection of chrome, rubber, leather, plastic vinyl, fabric, carpet, metallic and painted surfaces in and/or on vehicles, aircraft and marine craft; varnishes, lacquers, glazes, all for use on vehicles, aircraft and marine craft; preparations used for the protection of vehicles, aircraft and marine craft against corrosion and rust; cleaning, polishing, scouring, waxing, shampooing and abrasive preparations; all the aforementioned goods for use only on vehicles, aircraft and marine craft. **Used** in CANADA since at least as early as May 2005 on wares.

MARCHANDISES: Préparations de produits chimiques pour la protection du chrome, du caoutchouc, du cuir, du vinyle plastique, du tissu, du tapis ainsi que des surfaces métalliques et peintes dans et/ou sur des véhicules, des aéronefs et des embarcations marines; vernis, laques, glacis, tous pour utilisation sur des véhicules, des aéronefs et des embarcations marines; préparations utilisées pour la protection des véhicules, des aéronefs et des embarcations marines contre la corrosion et la rouille; préparations de nettoyage, de polissage, de récurage

et de cirage ainsi que shampoings et abrasifs; toutes les marchandises susmentionnées pour les véhicules, les aéronefs et les embarcations marines seulement. **Employée** au CANADA depuis au moins aussi tôt que mai 2005 en liaison avec les marchandises.

1,390,930. 2008/04/10. Dollar Giant Store (B.C.) Ltd., #611 Crystal Place, 4538 Kingsway, Burnaby, BRITISH COLUMBIA V5H 2T9 **Representative for Service/Représentant pour Signification:** FASKEN MARTINEAU DUMOULIN LLP, 2900 - 550 Burrard Street, Vancouver, British Columbia, V6C0A3

SO EASY

WARES: Hooks, safety pins, pins, push pins, thread, chalk, scissors, measuring tapes, sewing kit, containers, , namely, boxes and baskets to hold sewing items, needles, sponge box, hook and loop fasteners, seam riggers, gauges, cutters, sequins, bobbins, thimbles, elastic, sewing machine needles, zippers, sewing machine oil, snaps fastener sets, bars sets, eyes sets, hook sets, knitting needles, pouches, closures and snap fastener sets, curtain runners, curtain hooks, curtain clips, sewing machine tools, screwdrivers, tweezers, crochet hooks, circular knitting needles, yarn needles, buttons, latch hooks, sewing needles. **SERVICES:** Retail store services, namely, selling of sundry sewing items. **Proposed** Use in CANADA on wares and on services.

MARCHANDISES: Crochets, épingles de sûreté, épingles, punaises, fil, craie, ciseaux, rubans à mesurer, trousse de couture, contenants, nommément boîtes et paniers pour articles de couture, aiguilles, boîtes à aiguilles, fermetures adhésives, piqueuses, jauges, ciseaux, paillettes, bobines, dés à coudre, élastiques, aiguilles pour machines à coudre, fermetures à glissière, huile pour machines à coudre, ensembles de boutons à pression, ensembles de barres à aiguilles, ensembles d'anneaux, ensembles de crochets, aiguilles à tricoter, pochettes, dispositifs de fermeture et ensembles de boutons à pression, patiences, crochets à rideaux, pinces à rideaux, outils pour machines à coudre, tournevis, pincettes, crochets à crocheter, aiguilles pour métier à tricoter circulaire, aiguilles à tricoter, boutons, crochets à clapet, aiguilles à coudre. **SERVICES:** Services de magasin de détail, nommément vente d'articles de couture divers. **Emploi** projeté au CANADA en liaison avec les marchandises et en liaison avec les services.

1,390,998. 2008/04/11. Association of International Petroleum Negotiators, (a Non-Profit Association organized under the State of Texas), 11767 Katy Freeway, Suite 412, Houston, Texas 77079, UNITED STATES OF AMERICA **Representative for Service/Représentant pour Signification:** BLAKE, CASSELS & GRAYDON LLP, INTELLECTUAL PROPERTY GROUP, COMMERCE COURT WEST, 28TH FLOOR, 199 BAY STREET, TORONTO, ONTARIO, M5L1A9

AIPN

WARES: Electronic publications, namely, workshop, class, seminar and presentation materials, model agreements, research papers in the field of cross-border energy negotiating

recorded on electronic media; and newsletters featuring content in the field of cross-border energy negotiating recorded on electronic media; printed educational materials, namely, workshop, class, seminar and presentation materials, model agreements, research papers in the field of cross-border energy negotiating; and newsletters in the field of cross-border energy negotiating. **SERVICES:** Association services, namely, promoting the interests of the organization's members in cross-border energy negotiating, enhancing the professionalism of cross-border energy negotiating and providing a job bank and resume bank, namely, providing an online searchable database featuring job listings and resumes of persons searching for employment; educational services, namely, providing classes, seminars, workshops and continuing education programs on cross-border energy negotiating, on emerging trends and critical issues in the field of cross-border energy negotiating, document drafting and on career development in the field of cross-border energy negotiating. **Used** in CANADA since at least as early as May 1993 on wares and on services. **Used** in UNITED STATES OF AMERICA on wares and on services. **Registered** in or for UNITED STATES OF AMERICA on May 27, 2008 under No. 3436717 on wares.

MARCHANDISES: Publications électroniques, nommément matériel pour ateliers, cours, conférences et présentations, ententes type, documents de recherche dans le domaine des négociations d'énergie transfrontalière, enregistrées sur médias électroniques; cyberlettres dans le domaine des négociations d'énergie transfrontalière, enregistrées sur médias électroniques; matériel didactique imprimé, nommément matériel pour ateliers, cours, conférences et présentations, ententes type, documents de recherche dans le domaine des négociations d'énergie transfrontalière; bulletins dans le domaine des négociations d'énergie transfrontalière. **SERVICES:** Services d'association, nommément promotion des intérêts des membres de l'organisation dans les négociations d'énergie transfrontalière, amélioration du professionnalisme des négociations d'énergie transfrontalière ainsi qu'offre d'une banque d'emplois et de curriculum vitae, nommément offre d'une base de données consultable en ligne contenant des listes d'emplois et des curriculum vitae de chercheurs d'emplois; services éducatifs, nommément offre de cours, de conférences, d'ateliers et de programmes de formation continue sur les négociations d'énergie transfrontalière, sur les nouvelles tendances et sur les questions critiques portant sur les négociations d'énergie transfrontalière, la rédaction de documents et le perfectionnement professionnel dans le domaine des négociations d'énergie transfrontalière. **Employée** au CANADA depuis au moins aussi tôt que mai 1993 en liaison avec les marchandises et en liaison avec les services. **Employée:** ÉTATS-UNIS D'AMÉRIQUE en liaison avec les marchandises et en liaison avec les services. **Enregistrée** dans ou pour ÉTATS-UNIS D'AMÉRIQUE le 27 mai 2008 sous le No. 3436717 en liaison avec les marchandises.

1,391,224. 2008/04/14. Altro Limited, a Limited Company, organised under the Laws of England and Wales, Works Road, Letchworth Garden City, Hertfordshire, SG6 1NW, UNITED KINGDOM **Representative for Service/Représentant pour Signification:** FRASER MILNER CASGRAIN LLP, 99 BANK STREET, SUITE 1420, OTTAWA, ONTARIO, K1P1H4



HIGH DEFINITION WAX

WARES: Cleaning, brushing and waxing preparations for vehicles. **Priority** Filing Date: October 17, 2007, Country: UNITED KINGDOM, Application No: 2469648 in association with the same kind of wares. **Used** in UNITED KINGDOM on wares. **Registered** in or for UNITED KINGDOM on March 21, 2008 under No. 2469648 on wares. **Proposed** Use in CANADA on wares.

MARCHANDISES: Produits de nettoyage, de brossage et de cirage pour véhicules. **Date** de priorité de production: 17 octobre 2007, pays: ROYAUME-UNI, demande no: 2469648 en liaison avec le même genre de marchandises. **Employée:** ROYAUME-UNI en liaison avec les marchandises. **Enregistrée** dans ou pour ROYAUME-UNI le 21 mars 2008 sous le No. 2469648 en liaison avec les marchandises. **Emploi** projeté au CANADA en liaison avec les marchandises.

1,391,263. 2008/04/14. LES BRASSEURS GMT INC., 5585, rue De La Roche, Montréal, QUÉBEC H2J 3K3 **Representative for Service/Représentant pour Signification:** ROBIC, CENTRE CDP CAPITAL, 1001, SQUARE-VICTORIA, BLOC E - 8E ETAGE, MONTRÉAL, QUÉBEC, H2Z2B7



MARCHANDISES: Bière. **Employée** au CANADA depuis au moins aussi tôt que le 01 avril 2008 en liaison avec les marchandises.

WARES: Beer. **Used** in CANADA since at least as early as April 01, 2008 on wares.

1,391,291. 2008/04/14. Emergent BioSolutions Inc., (a Delaware corporation), 2273 Research Boulevard, Suite 400, Rockville, Maryland 20850, UNITED STATES OF AMERICA **Representative for Service/Représentant pour Signification:** SMART & BIGGAR, SUITE 900, 55 METCALFE STREET, P.O. BOX 2999, STATION D, OTTAWA, ONTARIO, K1P5Y6

BIOTHRAX

WARES: Pharmaceutical preparations, namely, anthrax vaccine. **Used** in CANADA since at least as early as March 1999 on wares.

MARCHANDISES: Préparations pharmaceutiques, notamment vaccin contre le charbon bactérien. **Employée** au CANADA depuis au moins aussi tôt que mars 1999 en liaison avec les marchandises.

1,391,338. 2008/04/14. aNanoLife International Trading Co. Ltd., 7925 120th Street, Delta, BRITISH COLUMBIA V4C 6P6
Representative for Service/Représentant pour Signification: MILLER THOMSON LLP, ROBSON COURT, 1000 - 840 HOWE STREET, VANCOUVER, BRITISH COLUMBIA, V6Z2M1



aNanoLife

SERVICES: (1) Wholesale and retail store services featuring, bamboo charcoal; nano zinc oxide; nanosilver; mugs, cups, bowls, soup bowls, chopsticks, plates, teapots, teacups made of bamboo charcoal and polymer/clay nanocomposites; glow-in-the-dark inkjet photo paper, signs, tape and stickers; bedroom sets, namely bedding, duvets, quilts, sheets, pillow cases, pillows; fabric; adhesive-backed magnetic tape; magnets. (2) Wholesale and retail store services featuring tea. **Used** in CANADA since at least as early as 2007 on services (1). **Proposed** Use in CANADA on services (2).

SERVICES: (1) Vente en gros et au détail de charbon de bambou; nanoparticules d'oxyde de zinc; nanoparticules d'argent; grandes tasses, tasses, bols, bols à soupe, baguettes, assiettes, théières, tasses à thé en charbon de bambou et nanocomposites argiles/polymères; papier photo pour impression à jet d'encre, affiches, rubans et autocollants fluorescents; mobilier de chambre, notamment literie, couettes, courtpointes, draps, taies d'oreiller, oreillers; tissu; ruban magnétique adhésif; aimants. (2) Vente en gros et au détail de thé. **Employée** au CANADA depuis au moins aussi tôt que 2007 en liaison avec les services (1). **Emploi** projeté au CANADA en liaison avec les services (2).

1,391,442. 2008/04/15. Strauss Brands Incorporated, (a Wisconsin corporation), 9775 South 60th Street, Franklin, Wisconsin 53132, UNITED STATES OF AMERICA
Representative for Service/Représentant pour Signification: SMART & BIGGAR, SUITE 900, 55 METCALFE STREET, P.O. BOX 2999, STATION D, OTTAWA, ONTARIO, K1P5Y6

FREE RAISED

WARES: (1) Meat; chickens, ducks, geese, and turkeys; cattle, calves, sheep, lambs and pigs. (2) Meat; cattle and calves. **Used** in UNITED STATES OF AMERICA on wares (2). **Registered** in or for UNITED STATES OF AMERICA on April 01, 2008 under No. 3,406,482 on wares (2). **Proposed** Use in CANADA on wares (1).

MARCHANDISES: (1) Viande; poulets, canards, oies et dindes; boeufs, veaux, moutons, agneaux et porcs. (2) Viande; boeufs et

veaux. **Employée:** ÉTATS-UNIS D'AMÉRIQUE en liaison avec les marchandises (2). **Enregistrée** dans ou pour ÉTATS-UNIS D'AMÉRIQUE le 01 avril 2008 sous le No. 3,406,482 en liaison avec les marchandises (2). **Emploi** projeté au CANADA en liaison avec les marchandises (1).

1,391,448. 2008/04/15. Agri & Industrial Rubber Ltd. trading as EasyFix Rubber Products Ltd., Raford, Kiltulla, Athenry, County Galway, IRELAND
Representative for Service/Représentant pour Signification: SMART & BIGGAR, SUITE 900, 55 METCALFE STREET, P.O. BOX 2999, STATION D, OTTAWA, ONTARIO, K1P5Y6



WARES: Rubber floor and ground coverings, namely mats and tiles; hurdles and pre-fabricated fences for equine and human jumping, hurdle and steeplechase events; safety wall coverings for animals, namely bumpers; rubber landscape edging; rubber curbs for roads, schoolyards, playgrounds and parking lots; rubber acoustic insulators for structurally supporting and acoustically insulating construction elements. **SERVICES:** Custom design and manufacture of rubber floor matting. **Proposed** Use in CANADA on wares and on services.

MARCHANDISES: Revêtements de sol en caoutchouc, notamment tapis et carreaux; haies et clôtures préfabriquées pour les événements de sauts, de sauts de haies et de steeple pour chevaux et humains; revêtements muraux de sécurité pour animaux, notamment coussins protecteurs; bordures de délimitation en caoutchouc; bordures de trottoir en caoutchouc pour routes, cours d'école, terrains de jeux et parcs de stationnement; isolants acoustiques en caoutchouc pour le support et l'insonorisation d'éléments de construction. **SERVICES:** Conception et fabrication sur mesure de tapis de caoutchouc. **Emploi** projeté au CANADA en liaison avec les marchandises et en liaison avec les services.

1,391,476. 2008/04/15. Hershey Chocolate & Confectionery Corporation, 4860 Robb Street, Suite 204, Wheat Ridge, Colorado 80033, UNITED STATES OF AMERICA
Representative for Service/Représentant pour Signification: GOWLING LAFLEUR HENDERSON LLP, SUITE 2600, 160 ELGIN STREET, OTTAWA, ONTARIO, K1P1C3

THE ICE BREAKERS

SERVICES: Providing access to online computer applications that offer opportunities for social networking, a means to meet other people online, a means to introduce mutual friends to each other online, and a means to initiate communication with others online. **Proposed** Use in CANADA on services.

SERVICES: Offre d'accès à des applications informatiques en ligne qui offrent des occasions de réseautage social, un moyen de rencontrer d'autres personnes en ligne, un moyen de se présenter des amis communs en ligne ainsi qu'un moyen

d'entamer une communication avec d'autres personnes en ligne.
Emploi projeté au CANADA en liaison avec les services.

1,391,558. 2008/04/16. MAPLE LEAF FOODS INC./LES ALIMENTS MAPLE LEAF INC., 30 St. Clair Avenue West, Toronto, ONTARIO M4V 3A2 **Representative for Service/Représentant pour Signification:** YUE FAN, Maple Leaf Foods Inc., 6985 Financial Drive, Mississauga, ONTARIO, L5N0A1

SIMPLEMENT FRAIS... SIMPLEMENT DÉLICIEUX!

WARES: Fresh, frozen, prepared, cured or smoked or shelf stable meats, namely, refrigerated or frozen meals, dinners and entrees, soups, pizza, sandwiches, handheld meals, with or without condiments, meats, pasta, sauces, namely, gravies, marinades; seafood; edible oils; printed matter namely, newsletters, pamphlets, brochures and flyers relating to the food industry. **SERVICES:** Providing a program which promotes the sale of goods for the benefit of third parties through the distribution of printed materials and/or broadcast media, print, radio and television broadcasts, posters or via electronic and internet sources, namely providing promotional and informational services for the benefit of third parties with respect to food products through the conducting of contests and sweepstakes activities, distribution of coupons and promotional items and point of sale materials relating to the food products of the applicant and/or products of others; operation of a business dealing in the manufacture, distribution and sale of food products. **Proposed Use** in CANADA on wares and on services.

MARCHANDISES: Viandes fraîches, congelées, préparées, salaisonées ou fumées ou de longue conservation, nommément repas, dîners et plats principaux réfrigérés ou congelés, soupes, pizza, sandwichs, mets à emporter, avec ou sans condiments, viandes, pâtes alimentaires, sauces, nommément fonds de viande, marinades; poissons et fruits de mer; huiles alimentaires; imprimés, nommément bulletins, dépliants, brochures et prospectus ayant trait à l'industrie alimentaire. **SERVICES:** Offre d'un programme qui fait la promotion de la vente de marchandises pour le compte de tiers au moyen de la distribution d'imprimés et/ou de médias de diffusion, de la presse, de la radiodiffusion et de la télédiffusion, d'affiches ou de moyens de communications électroniques et d'Internet, nommément offre de services promotionnels et informatifs pour le compte de tiers concernant les produits alimentaires par la tenue de concours et de loteries promotionnelles, par la distribution de bons de réduction et d'articles promotionnels ainsi que de matériel de point de vente ayant trait aux produits alimentaires du requérant et/ou aux produits de tiers; exploitation d'une entreprise spécialisée dans la fabrication, la distribution et la vente de produits alimentaires. **Emploi** projeté au CANADA en liaison avec les marchandises et en liaison avec les services.

1,391,576. 2008/04/08. FARMSTEAD WINES INC., 5018A - 47A Avenue, Delta, BRITISH COLUMBIA V4K 1T8 **Representative for Service/Représentant pour Signification:** ANDREW MORRISON, (SHIELDS HARNEY), SUITE490, 1177 WEST HASTINGS STREET, VANCOUVER, BRITISH COLUMBIA, V6E2K3

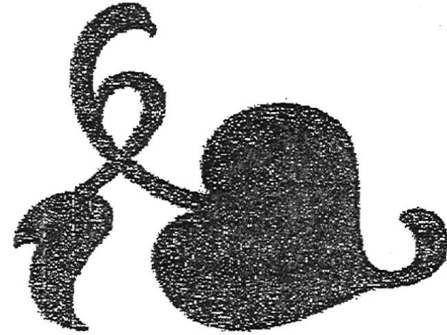

WARES: (1) Wines. (2) Edible oils. **Used** in CANADA since at least 2008 on wares (2); February 2008 on wares (1).

MARCHANDISES: (1) Vins. (2) Huiles alimentaires. **Employée** au CANADA depuis au moins 2008 en liaison avec les marchandises (2); février 2008 en liaison avec les marchandises (1).

1,391,610. 2008/04/16. CI INVESTMENTS INC., 2 Queen Street East, Twentieth Floor, Toronto, ONTARIO M5C 3G7 **Representative for Service/Représentant pour Signification:** BORDEN LADNER GERVAIS LLP, SCOTIA PLAZA, 40 KING STREET WEST, TORONTO, ONTARIO, M5H3Y4

SIGNATURE GLOBAL ADVISORS

WARES: Printed educational materials namely course textbooks, manuals, workbooks, brochures, and electronically-stored educational materials stored on central server systems, individual hard drives, back-up systems, floppy disks, CD-ROM's, audio or video tape, all respecting financial securities, investment and financial services. **SERVICES:** Investment services namely management, administration and distribution of investment funds, namely segregated funds and mutual funds. **Proposed Use** in CANADA on wares and on services.

MARCHANDISES: Matériel didactique imprimé, nommément manuels, cahiers, brochures et matériel didactique électronique stocké sur des systèmes de serveurs centraux, des disques durs, des systèmes de sauvegarde, des disquettes, des CD-ROM, des cassettes audio ou vidéo, ayant tous trait aux titres, aux placements et aux services financiers. **SERVICES:** Services d'investissement, nommément gestion, administration et distribution de fonds d'investissement, nommément fonds distincts et fonds communs de placement. **Emploi** projeté au CANADA en liaison avec les marchandises et en liaison avec les services.

1,391,708. 2008/04/16. ALTRONIX CORPORATION, 140 58th Street, Brooklyn, New York 11220, UNITED STATES OF AMERICA **Representative for Service/Représentant pour Signification:** NANCY A. MILLER, (FOGLER RUBINOFF), 95 Wellington Street West, Suite 1200, Toronto-Dominion Centre, Toronto, ONTARIO, M5J2Z9

VERTILINE

WARES: Rack mounted AC and DC power supplies for the closed circuit television industry. **Used** in CANADA since at least as early as April 15, 2008 on wares.

MARCHANDISES: Blocs d'alimentation ca et cc sur bâtis pour l'industrie de la télévision en circuit fermé. **Employée** au CANADA depuis au moins aussi tôt que le 15 avril 2008 en liaison avec les marchandises.

1,391,722. 2008/04/16. SASS FOODS INC., a legal entity, 1 Yorkdale Road, Suite 415, Toronto, ONTARIO M6A 3A1 **Representative for Service/Représentant pour Signification:** RICHES, MCKENZIE & HERBERT LLP, SUITE 1800, 2 BLOOR STREET EAST, TORONTO, ONTARIO, M4W3J5

OCEAN KING

WARES: Seafood; seafood products, namely, canned, frozen dinners, pies, spreads; fish for food. **Proposed** Use in CANADA on wares.

MARCHANDISES: Poissons et fruits de mer; produits de la mer, notamment mets préparés en conserve ou congelés, tartes, tartinades; poissons. **Emploi** projeté au CANADA en liaison avec les marchandises.

1,391,785. 2008/04/17. John A. Rahey, 647 Bedford Highway, Suite 101, Halifax, NOVA SCOTIA B3M 0A5

Wealth Creation Made Simple.

SERVICES: Financial Consulting. **Proposed** Use in CANADA on services.

SERVICES: Conseil en finance. **Emploi** projeté au CANADA en liaison avec les services.

1,391,801. 2008/04/17. METALURGICA RECOR, S.A., Apartado 1015, 3701-908 ARRIFANA VFR, PORTUGAL **Representative for Service/Représentant pour Signification:** ROBIC, CENTRE CDP CAPITAL, 1001, SQUARE-VICTORIA, BLOC E - 8E ETAGE, MONTRÉAL, QUEBEC, H2Z2B7



WARES: Bath-tubs and shower-bottoms; sanitary apparatus and installations, namely bathtubs, showers, sinks. **Used** in CANADA since at least as early as 2004 on wares.

MARCHANDISES: Fonds de bains et de douches; appareils et installations sanitaires, notamment baignoires, douches, éviers. **Employée** au CANADA depuis au moins aussi tôt que 2004 en liaison avec les marchandises.

1,391,824. 2008/04/17. ComForcare Health Care Holdings, Inc., 2510 South Telegraph Road, Suite 100, Bloomfield Hills, Michigan 48302, UNITED STATES OF AMERICA **Representative for Service/Représentant pour Signification:** PERLEY-ROBERTSON, HILL & MCDOUGALL LLP, 1400 - 340 ALBERT STREET, OTTAWA, ONTARIO, K1R0A5

ComForcare

SERVICES: Employee placement for the provision of in-home and non-medical health care; franchising, namely, offering technical assistance in the establishment and/or operation of businesses providing in-home and non-medical health care. **Used** in UNITED STATES OF AMERICA on services. **Registered** in or for UNITED STATES OF AMERICA on December 26, 2006 under No. 3,188,481 on services. **Proposed** Use in CANADA on services.

SERVICES: Placement de personnel pour l'offre de soins de santé à domicile et à usage autre que médical; franchisage, notamment offre d'aide technique dans l'établissement et/ou l'exploitation d'entreprises spécialisées dans l'offre de soins de santé à domicile et à usage autre que médical. **Employée:** ÉTATS-UNIS D'AMÉRIQUE en liaison avec les services. **Enregistrée** dans ou pour ÉTATS-UNIS D'AMÉRIQUE le 26 décembre 2006 sous le No. 3,188,481 en liaison avec les services. **Emploi** projeté au CANADA en liaison avec les services.

1,391,829. 2008/04/17. ComForcare Health Care Holdings, Inc., 2510 South Telegraph Road, Suite 100, Bloomfield Hills, Michigan 48302, UNITED STATES OF AMERICA **Representative for Service/Représentant pour Signification:** PERLEY-ROBERTSON, HILL & MCDOUGALL LLP, 1400 - 340 ALBERT STREET, OTTAWA, ONTARIO, K1R0A5

ComForcare Home Health Care

SERVICES: Employee outplacement for the provision of home health care; franchising, namely, offering technical assistance in the establishment and/or operation of business providing in-home and non-medical home health care. **Used** in UNITED STATES OF AMERICA on services. **Registered** in or for UNITED STATES OF AMERICA on March 21, 2006 under No. 3,069,821 on services. **Proposed** Use in CANADA on services.

SERVICES: Reclassement de personnel dans le domaine des soins de santé à domicile; franchisage, notamment offre d'aide technique dans l'établissement et/ou l'exploitation d'une entreprise offrant des soins de santé à domicile et des soins de santé non médicaux à domicile. **Employée:** ÉTATS-UNIS D'AMÉRIQUE en liaison avec les services. **Enregistrée** dans ou pour ÉTATS-UNIS D'AMÉRIQUE le 21 mars 2006 sous le No.

3,069,821 en liaison avec les services. **Emploi** projeté au CANADA en liaison avec les services.

1,391,833. 2008/04/17. STONEY CREEK HEALTH CLINIC LTD., 288 GRAYS ROAD UNIT 5, STONEY CREEK, ONTARIO L8E 1V5

BOWEN 4 KIDS

WARES: Publications namely, magazines, periodicals, pamphlets, brochures, posters published in print, video, electronic, world-wide web, internet or in any other reproducible fashion and business cards, flyers, instore advertising, namely shelf talkers, signage and brochures. Health products namely, homeopathic remedies consisting namely of, vitamin, mineral and herbal supplements for the promotion of healthy liver functioning, treatment of arthritis, treatment of headaches, treatment of the respiratory system, for the treatment of infectious diseases, namely urinary tract infections, for the treatment of inflammatory diseases, namely inflammatory bowel diseases, inflammatory connective tissue diseases, for the treatment of the musculoskeletal system, namely, connective tissue diseases, cartilage injuries, for the treatment of the respiratory system, for use in dermatology, namely dermatitis, eczema, psoriasis, for use in oncology, for use for pain management, for use in the detoxification therapies; all the foregoing being specific to the patient. **SERVICES:** Magazine publishing. Health product sales. Teaching and services of remedial therapies namely massage and message therapies. Homeopathic and Naturopathic health care services. **Used** in CANADA since November 01, 2007 on wares and on services.

MARCHANDISES: Publications, nommément magazines, périodiques, dépliants, brochures, affiches, publiées sous forme imprimée, vidéo, électronique, Web, Internet ou autre ainsi que cartes professionnelles, prospectus, publicités en magasin, nommément affichettes de gondole, panneaux et brochures. Produits de santé, nommément remèdes homéopathiques, nommément minéraux, suppléments minéraux et suppléments à base de plantes pour favoriser le bon fonctionnement du foie, pour le traitement de l'arthrite, pour le traitement des maux de tête, pour le traitement de troubles de l'appareil respiratoire, pour le traitement des maladies infectieuses, nommément infections urinaires, pour le traitement des maladies inflammatoires, nommément maladies inflammatoires chroniques de l'intestin, maladies inflammatoires des tissus conjonctifs, pour le traitement de l'appareil locomoteur, nommément maladies des tissus conjonctifs, lésions du cartilage, pour le traitement de troubles de l'appareil respiratoire, pour utilisation en dermatologie, nommément dermatite, eczéma, psoriasis, pour utilisation en oncologie, pour la gestion de la douleur, pour les traitements de détoxification; tout ce qui précède étant propre au patient. **SERVICES:** Édition de magazines. Vente de produits de santé. Cours et services de thérapies curatives, nommément massages et massothérapie. Services de soins de santé homéopathiques et naturopathiques. **Employée** au CANADA depuis 01 novembre 2007 en liaison avec les marchandises et en liaison avec les services.

1,392,018. 2008/04/18. VoIPshield Systems Inc., 16 Fitzgerald Road, Suite 250, Ottawa, ONTARIO K2H 8R6 **Representative for Service/Représentant pour Signification:** MILTONS LLP/SRL, SUITE 700, 225 METCALFE STREET, OTTAWA, ONTARIO, K2P1P9

VOIPSCREEN

WARES: (1) Software for use in IP telephony, namely for user authentication and network access control. (2) Network appliances for use in IP telephony, namely for user authentication and network access control. **SERVICES:** Software maintenance and support services. **Proposed** Use in CANADA on wares and on services.

MARCHANDISES: (1) Logiciels pour la téléphonie IP, nommément pour l'authentification des utilisateurs et le contrôle de l'accès à un réseau. (2) Applications réseau pour la téléphonie IP, nommément pour l'authentification des utilisateurs et le contrôle de l'accès à un réseau. **SERVICES:** Services de maintenance et de soutien en matière de logiciels. **Emploi** projeté au CANADA en liaison avec les marchandises et en liaison avec les services.

1,392,102. 2008/04/18. BFS Diversified Products, LLC, 250 W. 96th Street, Indianapolis, IN 46260, UNITED STATES OF AMERICA **Representative for Service/Représentant pour Signification:** BLAKE, CASSELS & GRAYDON LLP, INTELLECTUAL PROPERTY GROUP, COMMERCE COURT WEST, 28TH FLOOR, 199 BAY STREET, TORONTO, ONTARIO, M5L1A9

PONDGARD

WARES: Rubber and plastic lining materials, namely waterproof membranes; waterproof membranes for use as ground liners for ponds. **Proposed** Use in CANADA on wares.

MARCHANDISES: Matériaux pour doublures en caoutchouc et en plastique, nommément membranes imperméables; membranes imperméables pour utilisation comme géomembrane dans les étangs. **Emploi** projeté au CANADA en liaison avec les marchandises.

1,392,144. 2008/04/21. AVOCALON INC., Heydary Hamilton P.C., 439 University Avenue, Suite 1200, Toronto, ONTARIO M5G 1Y8 **Representative for Service/Représentant pour Signification:** HEYDARY HAMILTON P.C., 439 UNIVERSITY AVENUE, SUITE 1200, TORONTO, ONTARIO, M5G1Y8



AVocalOn

SERVICES: Providing temporary use of non-downloadable computer software via an internet website for preparing correspondence documents to be delivered to office holders and organizations. **Used** in CANADA since at least as early as March 19, 2008 on services.

SERVICES: Offre d'utilisation temporaire de logiciels non téléchargeables au moyen d'un site Internet pour la préparation de documents de correspondance à transmettre aux titulaires d'une charge et aux organismes. **Employée** au CANADA depuis au moins aussi tôt que le 19 mars 2008 en liaison avec les services.

1,392,223. 2008/04/21. The Gillette Company, Prudential Tower Building, Boston, MA 02199, UNITED STATES OF AMERICA **Representative for Service/Représentant pour Signification:** DIMOCK STRATTON LLP, 20 QUEEN STREET WEST, SUITE 3202, BOX 102, TORONTO, ONTARIO, M5H3R3

INSTACHARGE

WARES: General purpose consumer household rechargeable batteries and battery chargers therefor. **Proposed** Use in CANADA on wares.

MARCHANDISES: Piles rechargeables grand public pour la maison à usage général ainsi que chargeurs de pile connexes. **Emploi** projeté au CANADA en liaison avec les marchandises.

1,392,249. 2008/04/21. BROWNS SOCIAL HOUSE LTD., 207A - 3540 WEST 41ST AVENUE, VANCOUVER, BRITISH COLUMBIA V6N 3E6 **Representative for Service/Représentant pour Signification:** ACCUPRO TRADEMARK SERVICES LLP, SUITE 702 - 401 WEST GEORGIA STREET, VANCOUVER, BRITISH COLUMBIA, V6B5A1

PINKYS
steakhouse & cocktail lounge



SERVICES: Restaurant and bar services; Franchising services, namely offering technical assistance in the establishment and/or operation of restaurants and bars. **Used** in CANADA since at least December 10, 2007 on services.

SERVICES: Services de restaurant et de bar; services de franchisage, nommément aide technique dans l'établissement et/ou l'exploitation de restaurants et de bars. **Employée** au

CANADA depuis au moins 10 décembre 2007 en liaison avec les services.

1,392,466. 2008/04/22. AMO CANADA COMPANY, 80 Whitehall Drive, Unit #2, Markham, ONTARIO L3R 0P3 **Representative for Service/Représentant pour Signification:** GOWLING LAFLEUR HENDERSON LLP, SUITE 2600, 160 ELGIN STREET, OTTAWA, ONTARIO, K1P1C3



WARES: Medical devices; namely a sensing device for refractive diagnostic and topographical measurement associated with laser ablation surgery. **Proposed** Use in CANADA on wares.

MARCHANDISES: Dispositifs médicaux; nommément capteur pour le diagnostic par réfraction et la mesure topographique associés à l'ablation par chirurgie au laser. **Emploi** projeté au CANADA en liaison avec les marchandises.

1,392,639. 2008/04/23. Industries Lasonde inc., 755, rue Principale, Rougemont, QUÉBEC J0L 1M0 **Representative for Service/Représentant pour Signification:** INDUSTRIES LASSONDE INC., ATT: DÉPARTEMENT DES AFFAIRES JURIDIQUES, 755 RUE PRINCIPALE, ROUGEMONT, QUÉBEC, J0L1M0

FRESH'N PURE

MARCHANDISES: Jus de fruits et boissons aux fruits non alcoolisées. **Emploi** projeté au CANADA en liaison avec les marchandises.

WARES: Non-alcoholic fruit juices and fruit drinks. **Proposed** Use in CANADA on wares.

1,392,652. 2008/04/23. TOSHIBA TEC KABUSHIKI KAISHA, 2-17-2, Higashigotanda, Shinagawa-ku, Tokyo, 141-8664, JAPAN **Representative for Service/Représentant pour Signification:** GOWLING LAFLEUR HENDERSON LLP, SUITE 2600, 160 ELGIN STREET, OTTAWA, ONTARIO, K1P1C3

e-TAIP

WARES: Photocopying machines, facsimile machines, printers, optical scanners, multi-functional machines, namely, printers which perform the functions of printing, optical scanning, photocopying and facsimile, parts and fittings for all of the foregoing, computer software, namely, computer software programs for controlling the viewing, editing and merging functions of the aforesaid printers. **Priority** Filing Date: February 14, 2008, Country: JAPAN, Application No: 2008-10257 in association with the same kind of wares. **Proposed** Use in CANADA on wares.

MARCHANDISES: Photocopieurs, télécopieurs, imprimantes, lecteurs optiques, machines à fonctions multiples, nommément imprimantes qui offrent les fonctions d'impression, de lecture optique, de photocopie et de télécopie, pièces et accessoires pour toutes les marchandises susmentionnées, logiciels, nommément programmes logiciels pour contrôler les fonctions de visualisation, d'édition et de fusion des imprimantes susmentionnées. **Date** de priorité de production: 14 février 2008, pays: JAPON, demande no: 2008-10257 en liaison avec le même genre de marchandises. **Emploi** projeté au CANADA en liaison avec les marchandises.

1,392,660. 2008/04/23. GAC Franchise Brands, LLC, 1330 Avenue of the Americas, 34th Floor, New York, NY 10019, UNITED STATES OF AMERICA **Representative for Service/Représentant pour Signification:** GOWLING LAFLEUR HENDERSON LLP, SUITE 1600, 1 FIRST CANADIAN PLACE, 100 KING STREET WEST, TORONTO, ONTARIO, M5X1G5



WARES: (1) Staple foods and bakery products namely, cookies, brownies, muffins, cookie cakes and squares. (2) Staple foods and bakery products namely, cookies, brownies, muffins, cookie cakes and squares. **SERVICES:** Restaurant services, including bakery and cookie stores. **Used** in UNITED STATES OF AMERICA on wares (1). **Registered** in or for UNITED STATES OF AMERICA on March 25, 2008 under No. 3,401,763 on wares (1). **Proposed** Use in CANADA on wares and on services.

MARCHANDISES: (1) Aliments de base et produits de boulangerie-pâtisserie, nommément biscuits, carrés au chocolat, muffins, gâteaux-biscuits et carrés. (2) Aliments de base et produits de boulangerie-pâtisserie, nommément biscuits, carrés au chocolat, muffins, gâteaux-biscuits et carrés. **SERVICES:** Services de restaurant, y compris boulangerie et magasins de biscuits. **Employée:** ÉTATS-UNIS D'AMÉRIQUE en liaison avec les marchandises (1). **Enregistrée** dans ou pour ÉTATS-UNIS D'AMÉRIQUE le 25 mars 2008 sous le No. 3,401,763 en liaison avec les marchandises (1). **Emploi** projeté au CANADA en liaison avec les marchandises et en liaison avec les services.

1,392,661. 2008/04/23. GAC Franchise Brands, LLC, 1330 Avenue of the Americas, 34th Floor, New York, NY 10019, UNITED STATES OF AMERICA **Representative for Service/Représentant pour Signification:** GOWLING LAFLEUR HENDERSON LLP, SUITE 1600, 1 FIRST CANADIAN PLACE, 100 KING STREET WEST, TORONTO, ONTARIO, M5X1G5

GREAT AMERICAN COOKIES

WARES: (1) Staple foods and bakery products namely, cookies, brownies, muffins, cookie cake. (2) Staple foods and bakery products namely, cookies, brownies, muffins, cookie cakes and

squares. **SERVICES:** Restaurant services, namely, bakery and cookie stores. **Used** in UNITED STATES OF AMERICA on wares (1). **Registered** in or for UNITED STATES OF AMERICA on January 21, 1997 under No. 2,032,657 on wares (1). **Proposed** Use in CANADA on wares and on services.

MARCHANDISES: (1) Aliments de base et produits de boulangerie-pâtisserie, nommément biscuits, carrés au chocolat, muffins, gâteaux-biscuits. (2) Aliments de base et produits de boulangerie-pâtisserie, nommément biscuits, carrés au chocolat, muffins, gâteaux-biscuits et carrés. **SERVICES:** Services de restaurant, nommément boulangeries-pâtisseries et magasins de biscuits. **Employée:** ÉTATS-UNIS D'AMÉRIQUE en liaison avec les marchandises (1). **Enregistrée** dans ou pour ÉTATS-UNIS D'AMÉRIQUE le 21 janvier 1997 sous le No. 2,032,657 en liaison avec les marchandises (1). **Emploi** projeté au CANADA en liaison avec les marchandises et en liaison avec les services.

1,392,746. 2008/04/24. Les Brasseurs du Nord Inc., 875, rue Michèle-Bohec, Blainville, QUÉBEC J7C 5J6 **Representative for Service/Représentant pour Signification:** GOUDREAU GAGE DUBUC S.E.N.C.R.L./LLP, 2000 AVENUE MCGILL COLLEGE, SUITE 2200, MONTREAL, QUÉBEC, H3A3H3



MARCHANDISES: (1) Boissons nommément boissons alcoolisées, nommément vins, cognac, armagnac, whisky, eaux-de-vie distillées, nommément rhum, scotch, vodka, gin, tequila, liqueurs, brandy, eaux-de-vie de fruits à usage d'apéritifs, de digestif et de cocktails alcoolisés, eaux-de-vie de grains à usage d'apéritifs, de digestifs et de cocktails alcoolisés, eaux-de-vie de vins à usage d'apéritifs, de digestifs et de cocktails alcoolisés; boissons alcoolisées composées partiellement ou totalement d'herbes ou de fruits, nommément apéritifs, digestifs, liqueurs et cocktails alcoolisés; hydromel, boisson gazeuse, cooler alcoolisé à base de malt et à base de vins; boissons alcoolisées composées minoritairement de lait, nommément apéritifs, digestifs, liqueurs et cocktails alcoolisés; essences alcooliques, extraits de fruits avec alcool, boissons alcoolisées comprenant des ferments lactiques, nommément apéritifs, digestifs, liqueurs et cocktails alcoolisés; arak, panachés, Porto, Xérès, vermouth, boissons fermentées, nommément cidre, saké; café, thé, boissons de malt alcoolisées ou non-alcoolisées nommément, limonade à base de malt à saveur de fruit, panachés à base de malt, eau. (2) Bière. **Employée** au CANADA depuis au moins aussi tôt que septembre 1990 en liaison avec les marchandises (2). **Emploi** projeté au CANADA en liaison avec les marchandises (1).

WARES: (1) Beverages, namely alcoholic drinks, namely wine, cognac, armagnac, whiskey, distilled eaux de vie, namely rum, scotch, vodka, gin, tequila, liqueurs, brandy, fruit brandies used as apéritifs, digestifs and alcoholic cocktails, grain brandies used as apéritifs, digestifs and alcoholic cocktails, wine brandies used as apéritifs, digestifs and alcoholic cocktails; alcoholic drinks composed partly or entirely of herbs or fruit, namely apéritifs, digestifs, liqueurs and alcoholic cocktails; hydromel, soft drinks, malt-based and wine-based alcoholic coolers; alcoholic drinks containing some milk, namely apéritifs, digestifs, liqueurs and alcoholic cocktails; alcohol essences, fruit extracts with alcohol, alcoholic drinks that contain lactic starters, namely apéritifs, digestifs, liqueurs and alcoholic cocktails; arak, coolers, port wine, sherry, vermouth, fermented beverages, namely cider, sake; coffee, tea, alcoholic or non-alcoholic malt beverages, namely, fruit-flavoured and malt-based lemonade, malt-based coolers, water. (2) Beer. **Used** in CANADA since at least as early as September 1990 on wares (2). **Proposed** Use in CANADA on wares (1).

1,392,783. 2008/04/24. X-SCREAM Video Productions Inc., Bldg. B, Unit 7, 2285 St. Laurent Blvd., Ottawa, ONTARIO K1G 4Z5 **Representative for Service/Représentant pour Signification:** FAY O'BRIEN, O'BRIEN TM SERVICES INC., 688 TWEEDSMUIR AVENUE, OTTAWA, ONTARIO, K1Z5P6

LET YOUR FACE DO THE TALKING

SERVICES: Searchable online directory featuring interactive video advertisements and interactive video advertorials of others; creation, customization, development and implementation of interactive video advertisements and interactive video advertorials of others for use on the Internet; video messaging services; sponsorship advertising on behalf of others. **Proposed** Use in CANADA on services.

SERVICES: Répertoire consultable en ligne contenant des publicités vidéo interactives et des publiereportages vidéo interactifs de tiers; création, personnalisation, conception et mise en oeuvre de publicités vidéo interactives et de publiereportages vidéo interactifs de tiers à utiliser sur Internet; services de messagerie vidéo; publicité de commandites pour le compte de tiers. **Emploi** projeté au CANADA en liaison avec les services.

1,392,801. 2008/04/24. Iscar Ltd., P.O. Box 11, Tefen 24959, ISRAEL **Representative for Service/Représentant pour Signification:** DIMOCK STRATTON LLP, 20 QUEEN STREET WEST, SUITE 3202, BOX 102, TORONTO, ONTARIO, M5H3R3

SUMOGRIP

WARES: Cutting tools for use with power operated machines, namely, grooving tools and parting tools and cutting inserts therefor. **Proposed** Use in CANADA on wares.

MARCHANDISES: Outils de coupe pour utilisation avec les machines électriques, notamment outils de saignage, outils de tronçonnage et lames rapportées connexes. **Emploi** projeté au CANADA en liaison avec les marchandises.

1,392,824. 2008/04/24. BIOALLIANCE PHARMA, 49, Boulevard du Général Martial Valin, F-75015, Paris, FRANCE **Representative for Service/Représentant pour Signification:** SMART & BIGGAR, 1000 RUE DE LA GAUCHETIERE OUEST, BUREAU 3300, MONTREAL, QUÉBEC, H3B4W5

AMEP

MARCHANDISES: Pharmaceutical preparation for the treatment of cancer. **SERVICES:** Medical research services for the treatment of cancer. **Date** de priorité de production: 26 octobre 2007, pays: FRANCE, demande no: 07/3533858 en liaison avec le même genre de marchandises et en liaison avec le même genre de services. **Emploi** projeté au CANADA en liaison avec les marchandises et en liaison avec les services.

WARES: Préparation pharmaceutique pour le traitement du cancer. **SERVICES:** Services de recherche médicale pour le traitement du cancer. **Priority** Filing Date: October 26, 2007, Country: FRANCE, Application No: 07/3533858 in association with the same kind of wares and in association with the same kind of services. **Proposed** Use in CANADA on wares and on services.

1,393,005. 2008/04/25. TAMIL IPTV INC., 4915 BATHURST ST, SUITE 209, TORONTO, ONTARIO M2R 1X9

TAMILIPTV.TV

WARES: (1) Home entertainment equipment, namely, digital cable, satellite and IPTV (Internet Protocol Television) receivers. (2) Computer software, namely, applications that function as stand-alone or plug-in media players. (3) Printed matter, namely, newsletters, bulletins, brochures, pamphlets, posters, signs, calendars, postcards and directories; Stationery, namely, letterhead, paper, note pads, labels, business cards, binders and folders. (4) Electronic publications, namely, on-line books, newsletters, bulletins, brochures, pamphlets, reports and manuals. (5) Wearing apparel, namely, shirts, t-shirts, polo shirts, tank tops, jackets, sweaters, sweat shirts, sweatpants, coats and vests. (6) Promotional items, namely, caps, stickers, bumper stickers, mouse pads, key chains, flags, banners, balloons, novelty buttons, greeting cards, note cards, pencils, pens and coffee mugs; Magnets, namely fridge magnets. **SERVICES:** (1) Entertainment services, namely, transmission and broadcasting of television shows, radio shows and music; Internet-based transmission and streaming of music, audio, television shows and movies. (2) Online, television and radio advertising services, namely, advertising the wares and services of others in the field of consumer goods and services; Providing online advertising space. (3) Internet-based pay-per-view television and motion picture transmission services. (4) Rental, retail sale and wholesale of home entertainment equipment, namely, digital cable, satellite and IPTV receivers; Online sale and digital delivery of computer software, namely, applications that function as stand-alone or plug-in media players. (5) Providing information over the global communications network in the field of IPTV, news, entertainment, fashion, music, comedy, television shows, radio shows and movies; Operating a website providing information in the field of IPTV (Internet Protocol

Television). **Used** in CANADA since January 07, 2008 on wares and on services.

MARCHANDISES: (1) Équipement de divertissement à domicile, nommément récepteurs de télévision numérique par câble, de télévision par satellite et de télévision sur IP. (2) Logiciels, nommément applications qui servent de lecteurs multimédias autonomes ou enfichables. (3) Imprimés, nommément bulletins, brochures, dépliants, affiches, enseignes, calendriers, cartes postales et répertoires; articles de papeterie, nommément papier à en-tête, papier, blocs-notes, étiquettes, cartes professionnelles, reliures et chemises de classement. (4) Publications électroniques, nommément livres, bulletins, brochures, dépliants, rapports et manuels, tous en ligne. (5) Articles vestimentaires, nommément chemises, tee-shirts, polos, débardeurs, vestes, chandails, pulls d'entraînement, pantalons d'entraînement, manteaux et gilets. (6) Articles promotionnels, nommément casquettes, autocollants, autocollants pour pare-chocs, tapis de souris, chaînes porte-clés, drapeaux, banderoles, ballons, macarons de fantaisie, cartes de souhaits, cartes de correspondance, crayons, stylos et grandes tasses à café; aimants, nommément aimants pour réfrigérateur. **SERVICES:** (1) Services de divertissement, nommément transmission et diffusion d'émissions de télévision, d'émissions de radio et de musique; transmission et diffusion en continu de musique, de contenu audio, d'émissions de télévision et de films sur Internet. (2) Services de publicité en ligne, à la télévision et à la radio, nommément publicité des marchandises et des services de tiers dans le domaine des biens et des services de consommation; offre d'espace publicitaire en ligne. (3) Services de transmission d'émissions de télévision et de films à la carte sur Internet. (4) Location, vente au détail et vente en gros d'équipement de divertissement à domicile, nommément récepteurs de télévision numérique par câble, de télévision par satellite et de télévision sur IP; vente en ligne et livraison numérique de logiciels, nommément applications qui servent de lecteurs multimédias autonomes ou enfichables. (5) Diffusion d'information sur le réseau de communication mondial dans les domaines suivants : télévision sur IP, nouvelles, divertissement, mode, musique, humour, émissions de télévision, émissions de radio et films; exploitation d'un site web d'information dans le domaine de la télévision sur IP. **Employée** au CANADA depuis 07 janvier 2008 en liaison avec les marchandises et en liaison avec les services.

1,393,025. 2008/04/25. Flatlanders Flooring LP, 110 B Lawson Crescent, Winnipeg, MANITOBA R3P 2H8 **Representative for Service/Représentant pour Signification:** RONALD S. ADE, 102 - 1015 WILKES AVENUE, WINNIPEG, MANITOBA, R3P2R8



FLATLANDERS
F L O O R I N G

WARES: (1) Flooring, namely carpeting, area rugs, hardwood, laminate, cork, linoleum, marble, rubber, ceramic tiles, and vinyl. (2) Wall paper; decorative pillows; wall art, namely, tapestries, wall paper and framed graphic art and paintings. **SERVICES:** Distribution and installation of flooring products. **Used** in CANADA since at least as early as May 01, 2006 on wares (1) and on services. **Proposed** Use in CANADA on wares (2).

MARCHANDISES: (1) Revêtements de sol, nommément tapis, petits tapis, bois franc, laminé, liège, linoléum, marbre, caoutchouc, carreaux de céramique et vinyle. (2) Papier peint; coussins décoratifs; décorations murales, nommément tapisseries, papier peint ainsi que dessins et peintures encadrés. **SERVICES:** Distribution et installation de produits de revêtement de sol. **Employée** au CANADA depuis au moins aussi tôt que le 01 mai 2006 en liaison avec les marchandises (1) et en liaison avec les services. **Emploi** projeté au CANADA en liaison avec les marchandises (2).

1,393,037. 2008/04/25. 9172-0060 Québec Inc., 9655, rue Meilleur, Montréal, QUEBEC H3L 0A1 **Representative for Service/Représentant pour Signification:** BERESKIN & PARR LLP, SCOTIA PLAZA, 40 KING STREET WEST, 40th FLOOR, TORONTO, ONTARIO, M5H3Y2

SOÏA & KYO

WARES: (1) Ladies coats, down coats; clothing accessories, namely, gloves; handbags. (2) Leather coats. (3) Blazers. (4) Trench coats and outerwear jackets. (5) Parkas. (6) Clothing, namely, vest. (7) Cloaks, ponchos; clothing accessories, namely, belts. (8) Hats, skirts, pants, shirts, blouses, sportswear, and nylon coats. **Used** in CANADA since at least as early as August 2004 on wares (1); September 13, 2004 on wares (2); January 28, 2005 on wares (3); February 2005 on wares (4); August 03, 2005 on wares (5); July 24, 2006 on wares (6); August 2006 on wares (7). **Proposed** Use in CANADA on wares (8).

MARCHANDISES: (1) Manteaux, manteaux en duvet; accessoires vestimentaires, nommément gants; sacs à main. (2) Manteaux de cuir. (3) Blazers. (4) Trench-coats et vestes de plein air. (5) Parkas. (6) Vêtements, nommément gilets. (7) Pèlerines, ponchos; accessoires vestimentaires, nommément ceintures. (8) Chapeaux, jupes, pantalons, chemises, chemisiers, vêtements sport et manteaux en nylon. **Employée** au CANADA depuis au moins aussi tôt que août 2004 en liaison avec les marchandises (1); 13 septembre 2004 en liaison avec les marchandises (2); 28 janvier 2005 en liaison avec les marchandises (3); février 2005 en liaison avec les marchandises (4); 03 août 2005 en liaison avec les marchandises (5); 24 juillet 2006 en liaison avec les marchandises (6); août 2006 en liaison avec les marchandises (7). **Emploi** projeté au CANADA en liaison avec les marchandises (8).

1,393,038. 2008/04/25. 9172-0060 Québec Inc., 9655, rue Meilleur, Montréal, QUEBEC H3L 0A1 **Representative for Service/Représentant pour Signification:** BERESKIN & PARR LLP, SCOTIA PLAZA, 40 KING STREET WEST, 40th FLOOR, TORONTO, ONTARIO, M5H3Y2

::: Soia & Kyo :::

WARES: (1) Ladies coats, down coats; clothing accessories, namely, gloves; handbags. (2) Leather coats. (3) Blazers. (4) Trench coats and outerwear jackets. (5) Parkas. (6) Clothing, namely, vest. (7) Cloaks, ponchos; clothing accessories, namely, belts. (8) Hats, skirts, pants, shirts, blouses, sportswear, and nylon coats. **Used** in CANADA since at least as early as August 2004 on wares (1); September 13, 2004 on wares (2); January 28, 2005 on wares (3); February 2005 on wares (4); August 03, 2005 on wares (5); July 24, 2006 on wares (6); August 2006 on wares (7). **Proposed Use** in CANADA on wares (8).

MARCHANDISES: (1) Manteaux, manteaux en duvet; accessoires vestimentaires, notamment gants; sacs à main. (2) Manteaux de cuir. (3) Blazers. (4) Trench-coats et vestes de plein air. (5) Parkas. (6) Vêtements, notamment gilets. (7) Pèlerines, ponchos; accessoires vestimentaires, notamment ceintures. (8) Chapeaux, jupes, pantalons, chemises, chemisiers, vêtements sport et manteaux en nylon. **Employée** au CANADA depuis au moins aussi tôt que août 2004 en liaison avec les marchandises (1); 13 septembre 2004 en liaison avec les marchandises (2); 28 janvier 2005 en liaison avec les marchandises (3); février 2005 en liaison avec les marchandises (4); 03 août 2005 en liaison avec les marchandises (5); 24 juillet 2006 en liaison avec les marchandises (6); août 2006 en liaison avec les marchandises (7). **Emploi** projeté au CANADA en liaison avec les marchandises (8).

1,393,224. 2008/04/28. Lambden Window & Door Sales Ltd., RR #1, Carleton Place, ONTARIO K7C 3P1 **Representative for Service/Représentant pour Signification:** RODNEY C. KYLE, (IP-ADR), 24 SPRINGFIELD ROAD, SUITE 201, OTTAWA, ONTARIO, K1M1C9



Lambden
Window & Door Sales Ltd.

Get the BEST view on Life!

WARES: (1) Windows. (2) Doors, namely exterior entry doors, sliding doors, patio doors, and interior doors. **SERVICES:** (1) Running a store selling windows and doors. (2) Running an internet website offering information in the fields of windows and doors. (3) Installation of windows and doors. **Proposed Use** in CANADA on wares and on services.

MARCHANDISES: (1) Fenêtres. (2) Portes, notamment portes d'entrée extérieures, portes coulissantes, portes-fenêtres coulissantes et portes intérieures. **SERVICES:** (1) Exploitation d'un magasin vendant des fenêtres et des portes. (2) Exploitation d'un site web diffusant de l'information dans les domaines des fenêtres et des portes. (3) Installation de fenêtres et de portes. **Emploi** projeté au CANADA en liaison avec les marchandises et en liaison avec les services.

1,393,238. 2008/04/28. David Segal, 1310 Greene Avenue, Suite 800, Montreal, QUEBEC H3Z 2B2 **Representative for Service/Représentant pour Signification:** LAPOINTE ROSENSTEIN, L.L.P., 1250 RENE-LEVESQUE BLVD. WEST, SUITE 1400, MONTREAL, QUEBEC, H3B5E9

DAVIDsTEA

WARES: Tea, loose leaf teas, brewed teas, roasted teas, tea beverages, gourmet tea, organic tea, tea powders and tea-based syrups; herbal infusions, namely, loose leaf teas and brewed teas infused with herbs, flowers and fruits; herbal tea; chocolates, tea truffles, shortbreads, jams and seasonal baked goods, namely tea infused cookies, shortbread and tea truffle chocolates; gift sets and gift baskets containing tea leaves and tea accessories, namely tea cozies, tea infusers, tea services, tea sets and mugs, teapots; tins and bags for packaging of tea, tea tins and canisters, baskets containing tea and herbs; carbonated beverages, juices; accessories for the preparation and serving of tea, namely tea pots, tea scoops, bamboo wisks, tea bowls, brewing baskets, tea strainers, tea balls, tea infusers, tea sets, cups, glasses, mugs, saucers, tea kettles, tea linens, tea cozies, tea trivets, tea infusers, tea sets, tea balls, tea filters and sacs. **SERVICES:** Operation of a retail store featuring the sale of packaged tea and tea in bulk, tea accessories and herbs; importing services relating to tea; brokerages services relating to tea; wholesale services relating to tea, tins and canisters, gift boxes containing tea and herbs; restaurant services. **Proposed Use** in CANADA on wares and on services.

MARCHANDISES: Thé, thés en feuilles, thés à infuser, thés grillés, boissons au thé, thés fins, thés biologiques, thés en poudre et sirops à base de thé; infusions aux herbes, notamment thés en feuilles et thés à infuser à base d'herbes, de fleurs et de fruits; tisane; chocolats, truffes au thé, biscuits sablés, confitures et produits de boulangerie saisonniers, notamment biscuits infusés au thé, biscuits sablés et truffes chocolatées au thé; ensembles-cadeaux et paniers-cadeaux contenant des feuilles de thé et des accessoires pour le thé, notamment cache-théières, infuseurs à thé, services à thé, services et grandes tasses à thé, théières; boîtes métalliques et sacs pour l'emballage du thé, boîtes à thé et boîtes de cuisine, paniers contenant du thé et des herbes; boissons gazeuses, jus; accessoires pour préparer et servir le thé, notamment théières, pelles à thé, fouets de bambou, bols à thé, paniers à infusion, passeroies à thé, boules à thé, infuseurs à thé, services à thé, tasses, verres, grandes tasses, soucoupes, bouilloires, linges pour le thé, couvre-théières, sous-plats à thé, infuseurs à thé, services à thé, boules à thé, filtres à thé et sachets de thé. **SERVICES:** Exploitation d'un magasin de détail spécialisé dans la vente de thé emballé et de thé en vrac, d'accessoires pour le thé et d'herbes; services d'importation ayant trait au thé; services de courtage ayant trait au thé; services de vente en gros ayant

trait au thé, aux boîtes métalliques et aux boîtes de cuisine, aux boîtes-cadeaux contenant du thé et des herbes; services de restaurant. **Emploi** projeté au CANADA en liaison avec les marchandises et en liaison avec les services.

1,393,266. 2008/04/21. YUM! Restaurants International (Canada) LP, 101 Exchange Avenue, Vaughan, ONTARIO L4K 5R6 **Representative for Service/Représentant pour Signification:** ANDREA FRIEDMAN-RUSH, (HEENAN BLAIKIE), P.O. BOX 185, SUITE 2600, SOUTH TOWER, ROYAL BANK PLAZA, TORONTO, ONTARIO, M5J2J4

LIFE TASTES BETTER WITH KFC

WARES: Cooked chicken, cole slaw, cooked potatoes, vegetable salads, namely garden salads, potato salads and three bean salads, and baked red beans for consumption on or off the premises; Chicken sandwiches, macaroni salad, rice, cooked corn on the cob, gravy, biscuits, coffee and desserts, namely pies and puddings for consumption on or off the premises. **SERVICES:** Restaurant services. **Proposed Use** in CANADA on wares and on services.

MARCHANDISES: Poulet cuit, salade de chou, pommes de terre cuites, salades de légumes, nommément salades jardinières, salades de pommes de terre, salades aux trois haricots et haricots rouges cuits à consommer sur place ou à l'extérieur; sandwichs au poulet, salade de macaroni, riz, épis de maïs, sauces, biscuits secs, café et desserts, nommément tartes et crèmes-desserts à consommer sur place ou à l'extérieur. **SERVICES:** Services de restaurant. **Emploi** projeté au CANADA en liaison avec les marchandises et en liaison avec les services.

1,393,276. 2008/06/05. SWEETPEA BABY FOOD LTD., 125 Maplewood Avenue, Toronto, ONTARIO M6C 1J7 **Representative for Service/Représentant pour Signification:** WEIRFOULDS LLP, SUITE 1600, EXCHANGE TOWER, P.O. BOX 480, 130 KING STREET WEST, TORONTO, ONTARIO, M5X1J5



WARES: Baby food. **Used** in CANADA since October 26, 2005 on wares.

MARCHANDISES: Aliments pour bébés. **Employée** au CANADA depuis 26 octobre 2005 en liaison avec les marchandises.

1,393,296. 2008/04/22. My Dentist's Choice, LLC, 35 Cold Spring Rd., Suite 324, Rocky Hill, Connecticut, 06067, UNITED STATES OF AMERICA **Representative for Service/Représentant pour Signification:** GRACE LO, 5 Sandalwood Place, Toronto, ONTARIO, M3B1L5



Colour is claimed as a feature of the trade-mark. The baby is outlined in black. The baby's face is skin-toned. The tooth is white. The mouth and eyes are black.

WARES: Oral hygiene devices, namely, interdental cleaners sized for use with infants. **Priority Filing Date:** November 09, 2007, Country: UNITED STATES OF AMERICA, Application No: 77/325,972 in association with the same kind of wares. **Used** in UNITED STATES OF AMERICA on wares. **Registered** in or for UNITED STATES OF AMERICA on July 29, 2008 under No. 3,475,462 on wares. **Proposed Use** in CANADA on wares.

La couleur est revendiquée comme caractéristique de la marque de commerce. Les contours du bébé sont noirs. Le visage du bébé est de couleur chair. La dent est blanche. La bouche et les yeux sont noirs.

MARCHANDISES: Dispositifs pour l'hygiène buccale, nommément nettoyeurs interdentaires dimensionnés pour être utilisés sur les bébés. **Date de priorité de production:** 09 novembre 2007, pays: ÉTATS-UNIS D'AMÉRIQUE, demande no: 77/325,972 en liaison avec le même genre de marchandises. **Employée:** ÉTATS-UNIS D'AMÉRIQUE en liaison avec les marchandises. **Enregistrée** dans ou pour ÉTATS-UNIS D'AMÉRIQUE le 29 juillet 2008 sous le No. 3,475,462 en liaison avec les marchandises. **Emploi** projeté au CANADA en liaison avec les marchandises.

1,393,300. 2008/04/22. Exesite, LLC, 278 N. 5th Street, Columbus, OH 43215, UNITED STATES OF AMERICA
Representative for Service/Représentant pour Signification: SIM & MCBURNEY, 330 UNIVERSITY AVENUE, 6TH FLOOR, TORONTO, ONTARIO, M5G1R7



SERVICES: Software as a Service (SaaS) provider featuring software and databases for use in project management, work group support systems, and lease management; Technical support services, namely, troubleshooting of computer hardware and software problems, answering questions on software functionality, and providing software installation, set-up and customization services; Information technology consulting; Software development. **Proposed Use in CANADA on services.**

SERVICES: Fournisseurs de logiciels proposés comme service (SaaS) offrant des logiciels et des bases de données pour la gestion de projets, des systèmes de soutien de groupe de travail et la gestion de crédit-bail; services de soutien technique, notamment dépannage pour problèmes liés au matériel informatique et aux logiciels, réponses à des questions sur la fonctionnalité du logiciel et offre d'installation de logiciels, services d'installation et de personnalisation; services de conseil en technologie de l'information; développement de logiciels. **Emploi projeté au CANADA en liaison avec les services.**

1,393,301. 2008/04/22. My Dentist's Choice, LLC, 35 Cold Spring Rd., Suite 324, Rocky Hill, Connecticut, 06067, UNITED STATES OF AMERICA
Representative for Service/Représentant pour Signification: GRACE LO, 5 Sandalwood Place, Toronto, ONTARIO, M3B1L5



Colour is claimed as a feature of the trade-mark. The circle is green. The baby is outlined in black. The baby's face and body are skin-toned. The mouth and eyes are black. The wipe is white. The pin is gold and blue.

WARES: Oral hygiene devices, namely, interdental cleaners sized for use with infants. **Priority** Filing Date: November 09, 2007, Country: UNITED STATES OF AMERICA, Application No: 77/325,902 in association with the same kind of wares. **Used** in UNITED STATES OF AMERICA on wares. **Registered** in or for UNITED STATES OF AMERICA on August 05, 2008 under No. 3,479,674 on wares. **Proposed Use in CANADA on wares.**

La couleur est revendiquée comme caractéristique de la marque de commerce. Le cercle est vert. Le contour du bébé est noir. Le corps et le visage du bébé sont dans des tons de chair. La bouche et les yeux sont noirs. La lingette est blanche. L'épingle est bleue et or.

MARCHANDISES: Dispositifs pour l'hygiène buccale, notamment nettoyants interdentaires dimensionnés pour être utilisés sur les bébés. **Date** de priorité de production: 09 novembre 2007, pays: ÉTATS-UNIS D'AMÉRIQUE, demande no: 77/325,902 en liaison avec le même genre de marchandises. **Employée:** ÉTATS-UNIS D'AMÉRIQUE en liaison avec les marchandises. **Enregistrée** dans ou pour ÉTATS-UNIS D'AMÉRIQUE le 05 août 2008 sous le No. 3,479,674 en liaison avec les marchandises. **Emploi projeté au CANADA en liaison avec les marchandises.**

1,393,306. 2008/04/23. Instant Success Contractors Inc., 35 Macgregor Avenue, Toronto, ONTARIO M6S 2A1
Representative for Service/Représentant pour Signification: MITCHELL, BARDYN & ZALUCKY, 3029 BLOOR STREET WEST, SUITE 200, TORONTO, ONTARIO, M8X1C5

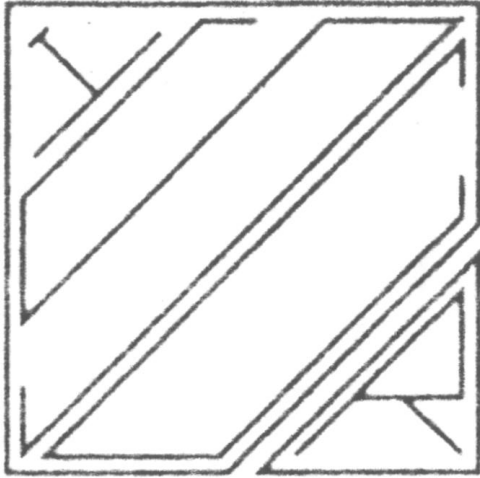

SERVICES: General custom construction, contracting, inspection, renovation and related consulting services of residential and commercial buildings. **Used** in CANADA since April 01, 1983 on services.

SERVICES: Services de construction générale personnalisée, de passation de contrats, d'inspection, de rénovation et de conseil connexe concernant les immeubles résidentiels et commerciaux. **Employée** au CANADA depuis 01 avril 1983 en liaison avec les services.

1,393,307. 2008/04/23. KRIPPS PHARMACY (1979) LTD., 9137 Shaughnessy Street, Vancouver, BRITISH COLUMBIA V6P 6R9
Representative for Service/Représentant pour Signification: BONNIE L. THORPE, 6909 CAMBIE STREET, VANCOUVER, BRITISH COLUMBIA, V6R1H3

Nutra-Dophilus

The right to the exclusive use of the word NUTRA is disclaimed apart from the trade-mark.

WARES: Nutritional Supplements namely a Digestive Aid preparation. **Used** in CANADA since 1985 on wares.

Le droit à l'usage exclusif du mot NUTRA en dehors de la marque de commerce n'est pas accordé.

MARCHANDISES: Suppléments alimentaires, nommément produit facilitant la digestion. **Employée** au CANADA depuis 1985 en liaison avec les marchandises.

1,393,440. 2008/04/29. Aroma Crystal Therapy Ltd., 155 Rainbow Road, Salt Spring Island, BRITISH COLUMBIA V8K 2M3

Morning Dew Moisturizer

WARES: Moisturizing facial cream. **Used** in CANADA since November 01, 1997 on wares.

MARCHANDISES: Crème hydratante pour le visage. **Employée** au CANADA depuis 01 novembre 1997 en liaison avec les marchandises.

1,393,444. 2008/04/29. Auto Europe, LLC, (a Delaware limited liability company), 39 Commercial Street, Portland, Maine 04112, UNITED STATES OF AMERICA
Representative for Service/Représentant pour Signification: MCINNES COOPER, PURDY'S WHARF, TOWER II, 1300 - 1969 UPPER WATER STREET, PO BOX 730, HALIFAX, NOVA SCOTIA, B3J2V1

AUTOEUROPA

SERVICES: Rental and leasing of automobiles. **Proposed Use** in CANADA on services.

SERVICES: Location et crédit-bail d'automobiles. **Emploi** projeté au CANADA en liaison avec les services.

1,393,457. 2008/04/29. Varon Lighting Group, LLC, 765 South State Route 83, Elmhurst, Illinois 60126, UNITED STATES OF AMERICA
Representative for Service/Représentant pour Signification: HUNT BIGGS LLP, 5459 CANOTEK ROAD, UNIT #6, OTTAWA, ONTARIO, K1J9M3



Colour is claimed as a feature of the trade-mark. The colours green, yellow, white, and black are claimed as a feature of the mark. The circle is green fading to yellow in the centre. The arrow/letter V is white. The words "VARON GROUP" are black.

SERVICES: Manufacturing and custom design services for others in the field of indoor and outdoor lighting products. **Priority Filing Date:** February 04, 2008, Country: UNITED STATES OF AMERICA, Application No: 77/388126 in association with the same kind of services. **Proposed Use** in CANADA on services.

La couleur est revendiquée comme caractéristique de la marque de commerce. Les couleurs vert, jaune, blanc et noir sont revendiquées comme caractéristiques de la marque de commerce. Le cercle est vert et se change en jaune au milieu. La flèche/lettre V est blanche. Les mots VARON GROUP sont noirs.

SERVICES: Services de fabrication et de conception sur mesure pour des tiers dans le domaine des produits d'éclairage intérieur et extérieur. **Date** de priorité de production: 04 février 2008, pays: ÉTATS-UNIS D'AMÉRIQUE, demande no: 77/388126 en liaison avec le même genre de services. **Emploi** projeté au CANADA en liaison avec les services.

1,393,562. 2008/04/30. BODY PLUS NUTRITIONAL PRODUCTS INC., d.b.a. PROGRESSIVE NUTRITIONAL THERAPIES, a legal entity, 130 McLevin Avenue, Unit 5, Toronto, ONTARIO M1B 3R6 **Representative for Service/Représentant pour Signification:** RICHES, MCKENZIE & HERBERT LLP, SUITE 1800, 2 BLOOR STREET EAST, TORONTO, ONTARIO, M4W3J5

VEGE GREENS SMOOTHIE

WARES: Protein fortified dietary supplements in powdered drink mix form, capsule or tablet form and nutritional bar form which contain juices or extracts of one or more plants, sprouts, algae, probiotic cultures, herbs, botanicals, antioxidants, dietary fibre, enzymes and protein to supplement the daily nutritional requirements. **Proposed** Use in CANADA on wares.

MARCHANDISES: Suppléments alimentaires enrichis de protéines sous forme de mélange à boissons en poudre, de capsules ou de comprimés et de barres nutritives contenant les jus ou les extraits d'une ou de plusieurs plantes, des germes, des algues, des cultures probiotiques, des herbes, des végétaux, des antioxydants, des fibres alimentaires, des enzymes et des protéines pour compléter les besoins nutritionnels quotidiens. **Emploi** projeté au CANADA en liaison avec les marchandises.

1,393,687. 2008/04/30. Quadrant AG, Hardstrasse 5, 5600 Lenzburg, SWITZERLAND **Representative for Service/Représentant pour Signification:** MILLER THOMSON LLP, ROBSON COURT, 1000 - 840 HOWE STREET, VANCOUVER, BRITISH COLUMBIA, V6Z2M1

GMTEX

WARES: (1) Semi-finished products made of plastics and plastic composites, namely, sheets, pipes, profiles, rods, blocks, foils and shaped pieces for use in manufacturing and industrial applications; building materials made of plastics, namely, pipes, conduit bends and parts thereof; semi-finished products made of plastics and plastic composites, namely shaped pieces for use in manufacturing automobile components. (2) Semi-finished products made of plastics and plastic composites, namely shaped pieces for use in manufacturing furniture. **Used** in OHIM (EC) on wares (1); SWITZERLAND on wares (2). **Registered** in or for SWITZERLAND on August 15, 2002 under No. 502133 on wares. **Proposed** Use in CANADA on wares.

MARCHANDISES: (1) Produits semi-finis faits de plastique et de composites de plastique, nommément feuilles, tuyaux, profilés, tiges, blocs, feuilles découpées et pièces profilées pour la fabrication et les applications industrielles; matériaux de construction en plastique, nommément tuyaux, coudes de conduits et pièces connexes; produits semi-finis faits de plastique et de composites de plastique, nommément pièces profilées pour la fabrication de pièces d'automobiles. (2) Produits semi-finis faits de plastique et de composites de plastique, nommément pièces profilées pour la fabrication de mobilier. **Employée:** OHMI (CE) en liaison avec les marchandises (1); SUISSE en liaison avec les marchandises (2). **Enregistrée** dans ou pour SUISSE le 15 août 2002 sous le No. 502133 en liaison avec les marchandises. **Emploi** projeté au CANADA en liaison avec les marchandises.

1,393,902. 2008/05/02. OmniStat AB, Lilla Nygatan 11, Malmö 21610, SWEDEN **Representative for Service/Représentant pour Signification:** FAY O'BRIEN, O'BRIEN TM SERVICES INC., 688 TWEEDSMUIR AVENUE, OTTAWA, ONTARIO, K1Z5P6

FACTLAB

WARES: computer software program that compiles and organizes data and information on many subjects gathered from various third party database sources, accessible via the Internet and computer terminals. **SERVICES:** educational and entertainment computer service, namely providing user-access to a comprehensive electronic compilation of data and information on many subjects gathered from various third party database sources. **Proposed** Use in CANADA on wares and on services.

MARCHANDISES: Programme logiciel qui compile et organise des données et de l'information recueillies auprès de diverses bases de données sources de tiers sur de nombreux sujets, accessibles par Internet et par des terminaux informatiques. **SERVICES:** Service informatique d'éducation et de divertissement, nommément offre d'accès à une compilation électronique exhaustive de données et d'information recueillies auprès de diverses bases de données sources de tiers sur de nombreux sujets. **Emploi** projeté au CANADA en liaison avec les marchandises et en liaison avec les services.

1,393,942. 2008/05/02. Jones Lang Lasalle IP, Inc., 1201 North Market Street, Wilmington, DE 19801, UNITED STATES OF AMERICA **Representative for Service/Représentant pour Signification:** BLAKE, CASSELS & GRAYDON LLP, INTELLECTUAL PROPERTY GROUP, COMMERCE COURT WEST, 28TH FLOOR, 199 BAY STREET, TORONTO, ONTARIO, M5L1A9

LASALLE INVESTMENT MANAGEMENT REAL ESTATE EXPERIENCE. INVESTMENT EXPERTISE.

SERVICES: Advice relating to investments in real estate, real estate related assets, and securities backed by real estate or real estate related assets, investment management relating to investments in real estate, real estate related assets, and securities backed by real estate, interests in real estate, or real estate related assets, managing mutual funds, real estate investment trusts (REITS), and other funds comprised of real estate, real estate related assets, or securities backed by or real estate, interests in real estate, or real estate related assets. **Proposed Use in CANADA** on services.

SERVICES: Conseils sur les placements en immobilier, en actifs liés à l'immobilier et en valeurs mobilières adossées à de l'immobilier ou à des actifs liés à l'immobilier, gestion de placements liés aux placements en immobilier, en actifs liés à l'immobilier et en valeurs mobilières adossées à de l'immobilier, à des intérêts dans l'immobilier ou à des actifs liés à l'immobilier, gestion de fonds communs de placement, de fiducies de placement immobilier (FPI) et d'autres fonds constitués d'immobilier, d'actifs liés à l'immobilier ou de valeurs mobilières adossées à de l'immobilier, à des intérêts dans l'immobilier ou à des actifs liés à l'immobilier. **Emploi** projeté au CANADA en liaison avec les services.

1,394,004. 2008/05/02. SCENE IP LP, 1303 Yonge Street, Toronto, ONTARIO M4T 2Y9 **Representative for Service/Représentant pour Signification:** BAKER & MCKENZIE LLP, BROOKFIELD PLACE, 181 BAY STREET, SUITE 2100, P.O. BOX 874, TORONTO, ONTARIO, M5J2T3

GET IT AT SCENE.CA

WARES: Printed matter, namely newspapers, magazines, periodicals, newsletters, brochures, pamphlets/flyers, books, posters, billboards; computer software, namely computer software for use in analyzing, charting and tracking financial services in the field of a reward loyalty program; promotional material, namely hats, t-shirts, golf shirts, sweatshirts, jackets, uniforms, name tags, and key fobs; bags, namely in-theatre concession popcorn bags. **SERVICES:** Credit and debit card services; loyalty rewards program based on use of registered debit and credit cards for purchases at participating merchants obtaining points redeemable for goods and services; promoting the sale of participating merchant's goods and services through the administration of loyalty, coupon and incentive programs; advertising services for others, namely promotion of goods and services of others by way of loyalty, coupon and incentive programs; provision, development and administration of transaction based incentive, loyalty and coupon programs; operation, management and promotion of a transaction based loyalty, coupon and incentive program in which coupons, discounts and incentives are made available by participating merchants to members who utilize registered credit or debit cards for purchases; the operation of an internet website offering information on a consumer loyalty, coupon and incentive program; interactive electronic communication services, namely the operation of an interactive website relating to a consumer loyalty, coupon and incentive program; in-theatre digital pre-show, namely presenting a short film in the theatre prior to the showing of the feature film; promotional services, namely promotional contests and the promotion of the sale of goods and

services through a consumer loyalty program. **Proposed Use in CANADA** on wares and on services.

MARCHANDISES: Imprimés, nommément journaux, magazines, périodiques, bulletins, brochures, dépliants, livres, affiches, panneaux d'affichage; logiciels, nommément logiciel pour l'analyse, la consignation et la recherche de services financiers liés à un programme de fidélisation; matériel promotionnel, nommément chapeaux, tee-shirts, polos, pulls d'entraînement, vestes, uniformes, porte-noms et breloques porte-clés; sacs, nommément sacs de maïs éclaté pour concessions de salles de cinéma. **SERVICES:** Services de cartes de crédit et de débit; programme de fidélisation fondé sur l'utilisation de cartes de débit et de crédit enregistrées pour effectuer des achats chez des marchands participants et obtenir des points échangeables contre des marchandises et des services; promotion de la vente des marchandises et des services de marchands participants grâce à l'administration de programmes de fidélisation, de coupons et d'encouragement; services de publicité pour des tiers, nommément promotion des marchandises et des services de tiers grâce à des programmes de fidélisation, de coupons et d'encouragement; offre, élaboration et administration de programmes d'encouragement, de fidélisation et de coupons; exploitation, gestion et promotion d'un programme de fidélisation, de coupons et d'encouragement dans le cadre duquel les marchands participants offrent des coupons, des rabais et des incitatifs aux membres qui utilisent des cartes de crédit ou de débit enregistrées pour faire leurs achats; exploitation d'un site Web diffusant de l'information sur les programmes de fidélisation, de coupons et d'encouragement; services de communication électronique interactive, nommément exploitation d'un site Web interactif sur les programmes de fidélisation, de coupons et d'encouragement; avant-programmes numériques en salle, nommément présentation d'un court métrage en salle avant le film principal; services de promotion, nommément concours et promotion de la vente de marchandises et de services grâce à un programme de fidélisation. **Emploi** projeté au CANADA en liaison avec les marchandises et en liaison avec les services.

1,394,085. 2008/05/05. Direct Target Promotions, a division of 124738 Canada Inc., 30 West Beaver Creek, Suite 107, Richmond Hill, ONTARIO L4B 3K1 **Representative for Service/Représentant pour Signification:** SHELDON S. LAZAROVITZ, 31 WESTGATE BOULEVARD, TORONTO, ONTARIO, M3H1N8

INSIDE & OUT

WARES: Pamphlets, flyers and compilation books of advertisements; advertising books, booklets and magazines; co-operative advertising booklets. **SERVICES:** (1) Advertising for others via print media, namely mail order catalogues, advertising booklets, pamphlets and magazines. (2) Online advertising for others via the global computer network. **Used** in CANADA since at least as early as March 31, 2003 on wares and on services (1). **Proposed Use in CANADA** on services (2).

MARCHANDISES: Brochures, prospectus et livres rassemblant des publicités; livres publicitaires, livrets et magazines; livrets publicitaires collectifs. **SERVICES:** (1) Publicité pour des tiers par des imprimés, nommément catalogues de vente par

correspondance, livrets publicitaires, brochures et magazines. (2) Publicité en ligne pour des tiers sur le réseau informatique mondial. **Employée** au CANADA depuis au moins aussi tôt que le 31 mars 2003 en liaison avec les marchandises et en liaison avec les services (1). **Emploi** projeté au CANADA en liaison avec les services (2).

1,394,089. 2008/05/05. Direct Target Promotions, a division of 124738 Canada Inc., 30 West Beaver Creek, Suite 107, Richmond Hill, ONTARIO L4B 3K1 **Representative for Service/Représentant pour Signification:** SHELDON S. LAZAROVITZ, 31 WESTGATE BOULEVARD, TORONTO, ONTARIO, M3H1N8

905 LIVING

WARES: Pamphlets, flyers and compilation books of advertisements; advertising books, booklets and magazines; co-operative advertising booklets. **SERVICES:** (1) Advertising for others via print media, namely mail order catalogues, advertising booklets, pamphlets and magazines. (2) Online advertising for others via the global computer network. **Used** in CANADA since at least as early as September 30, 2004 on wares and on services (1). **Proposed** Use in CANADA on services (2).

MARCHANDISES: Brochures, prospectus et livres rassemblant des publicités; livres publicitaires, livrets et magazines; livrets de publicité collective. **SERVICES:** (1) Publicité pour des tiers par des imprimés, notamment catalogues de vente par correspondance, livrets publicitaires, brochures et magazines. (2) Publicité en ligne pour des tiers sur le réseau informatique mondial. **Employée** au CANADA depuis au moins aussi tôt que le 30 septembre 2004 en liaison avec les marchandises et en liaison avec les services (1). **Emploi** projeté au CANADA en liaison avec les services (2).

1,394,153. 2008/05/05. Clear Sky Radio Inc., 400-220 Third Avenue South, Lethbridge, ALBERTA T1J 0G9 **Representative for Service/Représentant pour Signification:** JACK SMUGLER, 240 HOLMWOOD AVENUE, OTTAWA, ONTARIO, K1S2P9

Music You Know and Love

WARES: Key chains, mugs, pens, flying discs, stickers and banners. **SERVICES:** (1) Radio programming services and radio broadcasting services. (2) Interactive electronic communications services, namely the operation of an Internet website for the purpose of providing on-line chats, email, direct sales, information and radio webcasts. (3) Providing information on a wide variety of topics of general interest to the consuming public via the media of radio, satellite and via the World Wide Web. **Proposed** Use in CANADA on wares and on services.

MARCHANDISES: Chaînes porte-clés, grandes tasses, stylos, disques volants, autocollants et banderoles. **SERVICES:** (1) Services d'émissions de radio et de radiodiffusion. (2) Services de communication électronique interactive, notamment exploitation d'un site web de clavardage en ligne, de courriels, de ventes directes, d'information et d'émissions de radio sur le web. (3) Diffusion d'information sur de nombreux sujets d'intérêt

général pour le grand public à la radio, par satellite et sur le web. **Emploi** projeté au CANADA en liaison avec les marchandises et en liaison avec les services.

1,394,190. 2008/05/05. Ashland Licensing and Intellectual Property LLC, (a Delaware Limited Liability Company), 5200 Blazer Parkway, Dublin, Ohio 43017, UNITED STATES OF AMERICA **Representative for Service/Représentant pour Signification:** GOWLING LAFLEUR HENDERSON LLP, SUITE 1600, 1 FIRST CANADIAN PLACE, 100 KING STREET WEST, TORONTO, ONTARIO, M5X1G5

PURESEAL

WARES: Synthetic resins and adhesives for industrial use, namely synthetic resins and adhesives for use in manufacturing flexible packaging. **Proposed** Use in CANADA on wares.

MARCHANDISES: Résines et additifs synthétiques à usage industriel, notamment résines et additifs synthétiques pour la fabrication d'emballages souples. **Emploi** projeté au CANADA en liaison avec les marchandises.

1,394,526. 2008/05/07. Retail Licensing Company, a Nevada corporation, 101 Convention center Drive, Las Vegas, NV 89109, UNITED STATES OF AMERICA **Representative for Service/Représentant pour Signification:** OSLER, HOSKIN & HARCOURT LLP, SUITE 6600, P.O. BOX 50, 1 FIRST CANADIAN PLACE, TORONTO, ONTARIO, M5X1B8

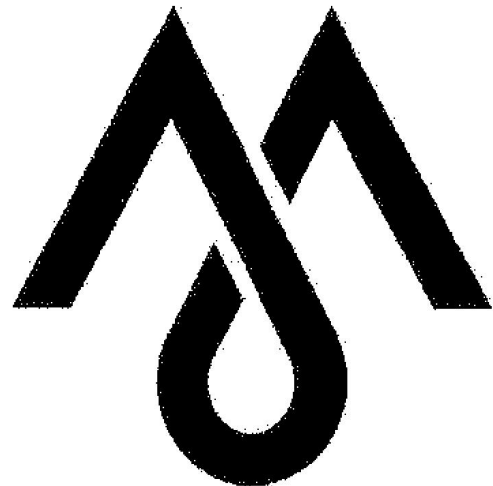

WARES: Candles. **Used** in CANADA since at least as early as November 08, 2007 on wares.

MARCHANDISES: Bougies. **Employée** au CANADA depuis au moins aussi tôt que le 08 novembre 2007 en liaison avec les marchandises.

1,394,543. 2008/05/07. QUALCOMM Incorporated, 5775 Morehouse Drive, San Diego, California 92121-1714, UNITED STATES OF AMERICA **Representative for Service/Représentant pour Signification:** SMART & BIGGAR, SUITE 900, 55 METCALFE STREET, P.O. BOX 2999, STATION D, OTTAWA, ONTARIO, K1P5Y6

BRANDXTEND

WARES: Computer software, namely, computer software development tools; computer software used to facilitate interfaces between software and/or hardware used in wireless communication devices, or within mixed networks employing wireless and non-wireless communication devices; software applications for certifying that other software applications meet certain standards; software used to interpret information, and to integrate, interpret and organize data between different wireless and/or non-wireless devices and software applications; software for developing and managing distributed application software in a wireless or mixed network employing wireless and non-wireless communication interfaces. **SERVICES:** Telecommunication consultation services relating to telecommunication computer software used to facilitate interfaces between computer software and hardware used in wireless communication devices, or within mixed networks employing wireless and non-wireless communication devices; consultation, evaluation and research in the fields of software development and the use of software applications and data, and hosting computer software applications and data for others. **Priority** Filing Date: November 08, 2007, Country: UNITED STATES OF AMERICA, Application No: 77/325003 in association with the same kind of wares; November 08, 2007, Country: UNITED STATES OF AMERICA, Application No: 77/324992 in association with the same kind of services. **Proposed** Use in CANADA on wares and on services.

MARCHANDISES: Logiciels, nommément outils de développement de logiciels; logiciels utilisés pour améliorer les interfaces entre les logiciels et/ou le matériel informatique utilisés dans les appareils de communication sans fil ou sur des réseaux mixtes utilisant des appareils de communication sans fil et câblés; applications logicielles utilisées pour certifier que d'autres applications logicielles sont conformes à certaines normes; logiciels d'interprétation de l'information et d'intégration, d'interprétation et d'organisation des données entre différents appareils sans fil et/ou câblés et autres applications logicielles; logiciels pour le développement et la gestion de logiciels d'applications réparties sur un réseau sans fil ou mixte faisant appel à des interfaces de communication sans fil ou câblées. **SERVICES:** Services de conseil en télécommunication ayant trait aux logiciels de télécommunication utilisés pour faciliter les interfaces entre des logiciels et du matériel informatique utilisés dans des dispositifs de communication sans fil ou sur des réseaux mixtes faisant appel à des dispositifs de communication sans fil et câblés; services de conseil, d'évaluation et de recherche dans les domaines du développement de logiciels, de l'utilisation d'applications et de données logicielles ainsi que de l'hébergement d'applications et de données logicielles pour des tiers. **Date** de priorité de production: 08 novembre 2007, pays: ÉTATS-UNIS D'AMÉRIQUE, demande no: 77/325003 en liaison avec le même genre de marchandises; 08 novembre 2007, pays: ÉTATS-UNIS D'AMÉRIQUE, demande no: 77/324992 en liaison

avec le même genre de services. **Emploi** projeté au CANADA en liaison avec les marchandises et en liaison avec les services.

1,394,554. 2008/05/07. Russell Simmons, c/o Rush Communications, 512 Seventh Avenue, 43rd Floor, New York, New York 10018, UNITED STATES OF AMERICA **Representative for Service/Représentant pour Signification:** OSLER, HOSKIN & HARCOURT LLP, SUITE 1900, 340 ALBERT STREET, OTTAWA, ONTARIO, K1R7Y6

AMERICAN CLASSICS BY RUSSELL SIMMONS

WARES: (1) All-purpose sports and athletic bags; beach, book, duffel, diaper, gym, leather shopping, shoulder, tote and travel bags; travel bags suitable for carrying on aircraft, trains and/or buses; fanny packs and waist packs; backpacks; knapsacks; purses; garment bags for travel; satchels; luggage; luggage tags; trunks; suitcases; hat boxes for travel not of paper or cardboard; cosmetic cases and bags sold empty; toiletry and vanity cases sold empty; tool bags sold empty; attaché cases; briefcases; briefcase-type portfolios; document cases; men's clutches; business cases; business card cases; calling and credit card cases; key cases; leather key chains; wallets; banknote holders; billfolds; umbrellas; parasols; walking sticks. (2) Clothing, namely, shirts, T-shirts, under shirts, night shirts, rugby shirts, polo shirts, cardigans, jerseys, uniforms, scrubs not for medical purposes, smocks, dress shirts, pants, trousers, slacks, jeans, culottes, cargo pants, stretch pants, denim jeans, overalls, coveralls, jumpers, jump suits, shorts, boxer shorts, tops, stretch tops, tube tops, crop tops, tank tops, tankinis, halter tops, sweat shirts, hooded sweat shirts, sweat shorts, sweat pants, wraps, warm-up suits, jogging suits, track suits, play suits, blouses, skirts, dresses, gowns, sweaters, vests, fleece vests, pullovers, snow suits, parkas, capes, anoraks, ponchos, shrugs, jackets, dinner jackets, reversible jackets, wind-resistant jackets, shell jackets, sports jackets, golf and ski jackets, jean jackets, coats, heavy coats, over coats, top coats, petticoats, blazers, suits, tuxedos, turtlenecks, cloth ski bibs, swimwear, beachwear, tennis wear, surf wear, ski wear, layettes, infantwear, infants sleepers, booties, baby bibs not of paper, cloth diapers, caps, swim caps, berets, beanies, hats, visors, headbands, wrist bands, sweat bands, headwear, ear muffs, aprons, scarves, bandanas, belts, suspenders, bowties, ties, neckerchiefs, ascots, underwear, thermal underwear, long underwear, briefs, swim and bathing trunks, bras, sports bras, brassieres, bustiers, corsets, panties, thongs, G-strings, garters and garter belts, teddies, girdles, foundation garments, singlets, socks, loungewear, robes, underclothes, pajamas, sleepwear, night gowns, nighties, lingerie, camisoles, negligees, chemises, chemisettes, slips, sarongs, leg warmers, hosiery, pantyhose, body stockings, knee highs, leggings, tights, leotards, body suits, unitards, body shapers, gloves, mittens, rain slickers, rainwear, footwear, shoes, mules, sneakers, boots, galoshes, sandals, flip-flops, and slippers. **Priority** Filing Date: November 08, 2007, Country: UNITED STATES OF AMERICA, Application No: 77/325,168 in association with the same kind of wares (1); November 08, 2007, Country: UNITED STATES OF AMERICA, Application No: 77/325,179 in association with the same kind of wares (2). **Proposed** Use in CANADA on wares.

Applicant is owner of registration No(s). TMA725,658

MARCHANDISES: (1) Sacs de sport et d'entraînement tout usage; sacs de plage, sacs pour livres, sacs polochons, sacs à couches, sacs de sport, sacs de magasinage en cuir, sacs à bandoulière, fourre-tout et sacs de voyage; sacs de voyage pouvant être apportés à bord des avions, des trains et/ou des autobus; sacs banane et sacs de taille; sacs à dos; sacs à main; housses à vêtements pour le voyage; sacs d'école; valises; étiquettes à bagages; malles; bagages; boîtes à chapeaux pour le voyage non faites de papier ou de carton; étuis et sacs à cosmétiques vendus vides; étuis de toilette vendus vides; sacs à outils vendus vides; mallettes; serviettes; porte-documents de type serviette; porte-documents; pochettes pour hommes; mallettes d'affaires; étuis pour cartes professionnelles; étuis pour cartes d'appels et cartes de crédit; étuis à clés; porte-clés en cuir; portefeuilles; étuis à billets de banque; portefeuilles; parapluies; parasols; cannes. (2) Vêtements, nommément chemises, tee-shirts, gilets de corps, chemises de nuit, maillots de rugby, polos, cardigans, jerseys, uniformes, sarraus à usage autre que médical, blouses, chemises habillées, pantalons, pantalons sport, jeans, jupes-culottes, pantalons cargos, pantalons extensibles, jeans en denim, salopettes, combinaisons, chasubles, combinaisons-pantalons, shorts, boxeurs, hauts, hauts élastiques, bustiers tubulaires, hauts courts, débardeurs, tankinis, corsages bain-de-soleil, pulls d'entraînement, pulls d'entraînement à capuchon, shorts d'entraînement, pantalons d'entraînement, étoles, survêtements, ensembles de jogging, ensembles d'entraînement, tenues de loisir, chemisiers, jupes, robes, robes du soir, chandails, gilets, gilets molletonnés, chandails, habits de neige, parkas, capes, anoraks, ponchos, cache-épaules, vestes, vestes de soirée, vestes réversibles, coupe-vent, coquilles, vestons sport, vestes de golf et de ski, vestes en jean, manteaux, manteaux chauds, surtouts, pardessus, jupons, blazers, costumes, smokings, chandails à col roulé, salopettes de ski en tissu, vêtements de bain, vêtements de plage, vêtements de tennis, vêtements de surf, vêtements de ski, layettes, vêtements pour bébés, grenouillères pour nourrissons, chaussons de bébé, bavoirs non faits de papier, couches en tissu, casquettes, bonnets de bain, bérêts, petits bonnets, chapeaux, visières, bandeaux, serre-poignets, bandeaux absorbants, couvre-chefs, cache-oreilles, tabliers, foulards, bandanas, ceintures, bretelles, noeuds papillons, cravates, mouchoirs de cou, ascots, sous-vêtements, sous-vêtements isothermes, sous-vêtements longs, caleçons, maillots de bain, soutiens-gorge, soutiens-gorge de sport, soutiens-gorge, bustiers, corsets, culottes, tangas, strings, jarretelles et porte-jarretelles, combinaisons-culottes, gaines, sous-vêtements de maintien, maillots, chaussettes, vêtements de détente, peignoirs, vêtements de dessous, pyjamas, vêtements de nuit, robes de nuit, chemises de nuit, lingerie, camisoles, déshabillés, combinaisons-culottes, chemisettes, slips, sarongs, jambières, bonneterie, bas-culottes, combinés-slips, mi-bas, caleçons longs, collants, maillots, combinés-slips, maillots, sous-vêtements de maintien, gants, mitaines, imperméables, vêtements imperméables, articles chaussants, chaussures, mules, espadrilles, bottes, bottes de caoutchouc, sandales, tongs et pantoufles. **Date** de priorité de production: 08 novembre 2007, pays: ÉTATS-UNIS D'AMÉRIQUE, demande no: 77/325,168 en liaison avec le même genre de marchandises (1); 08 novembre 2007, pays: ÉTATS-UNIS D'AMÉRIQUE, demande no: 77/325,179 en liaison avec le même genre de

marchandises (2). **Emploi** projeté au CANADA en liaison avec les marchandises.

Le requérant est le propriétaire de l'enregistrement No(s). TMA725,658

1,394,585. 2008/05/07. DossierView Inc., University of Waterloo, Research & Technology Park, 295 Hagey Boulevard, Waterloo, ONTARIO N2L 6R5 **Representative for Service/Représentant pour Signification:** GOWLING LAFLEUR HENDERSON LLP, SUITE 1020, COMMERCE HOUSE, 50 QUEEN STREET NORTH, P.O. BOX 2248, KITCHENER, ONTARIO, N2H6M2

WETRIEVE

WARES: Computer software and downloadable computer software for facilitating the search, retrieval, organization, presentation and sharing of information. **SERVICES:** Providing temporary use of on-line non-downloadable computer software for facilitating the search, retrieval, organization, presentation and sharing of information. **Proposed** Use in CANADA on wares and on services.

MARCHANDISES: Logiciels et logiciels téléchargeables pour faciliter la recherche, la récupération, l'organisation, la présentation et le partage d'information. **SERVICES:** Offre d'utilisation temporaire de logiciels en ligne non téléchargeables pour faciliter la recherche, la récupération, l'organisation, la présentation et le partage d'information. **Emploi** projeté au CANADA en liaison avec les marchandises et en liaison avec les services.

1,394,936. 2008/05/09. First Waste Utilities Canada Limited, 101 Duncan Mill Road, Suite 400, Don Mills, ONTARIO M3B 1Z3 **Representative for Service/Représentant pour Signification:** GARFIN, ZEIDENBERG LLP, YONGE-NORTON CENTRE, 5255 YONGE STREET, SUITE 800, TORONTO, ONTARIO, M2N6P4

FIRST WASTE UTILITIES

SERVICES: Waste transport services, namely collecting, transporting, processing and disposing of all types of solid, non-hazardous waste; recycling services; operation of waste transfer stations; operation of waste transload facilities and operation of recycling facilities. **Used** in CANADA since June 19, 2006 on services.

SERVICES: Services de transport des déchets, nommément collecte, transport, traitement et élimination de tous les types de déchets solides et non dangereux; services de recyclage; exploitation de centres de transfert de déchets; exploitation de centres de transbordement de déchets et de centres de tri. **Employée** au CANADA depuis 19 juin 2006 en liaison avec les services.

1,394,937. 2008/05/09. First Waste Utilities Canada Limited, 101 Duncan Mill Road, Suite 400, Toronto, ONTARIO M3B 1Z3
Representative for Service/Représentant pour Signification: GARFIN, ZEIDENBERG LLP, YONGE-NORTON CENTRE, 5255 YONGE STREET, SUITE 800, TORONTO, ONTARIO, M2N6P4

FIRST WASTE

SERVICES: Waste transport services, namely collecting, transporting, processing and disposing of all types of solid, non-hazardous waste; recycling services; operation of waste transfer stations; operation of waste transload facilities and operation of recycling facilities. **Used** in CANADA since June 19, 2006 on services.

SERVICES: Services de transport des déchets, nommément collecte, transport, traitement et élimination de tous les types de déchets solides et non dangereux; services de recyclage; exploitation de centres de transfert de déchets; exploitation de centres de transbordement de déchets et de centres de tri. **Employée** au CANADA depuis 19 juin 2006 en liaison avec les services.

1,394,984. 2008/05/09. Cargill, Incorporated, 15407 McGinty Road W., Wayzata, Minnesota 55440-5624, UNITED STATES OF AMERICA **Representative for Service/Représentant pour Signification:** OSLER, HOSKIN & HARCOURT LLP, SUITE 1900, 340 ALBERT STREET, OTTAWA, ONTARIO, K1R7Y6



WARES: Dietary supplements for humans in granulated form designed to promote healthy joints. **Proposed Use** in CANADA on wares.

MARCHANDISES: Suppléments alimentaires pour êtres humains en granules, conçus pour favoriser la santé des articulations. **Emploi** projeté au CANADA en liaison avec les marchandises.

1,395,207. 2008/05/12. VALEO SYLVANIA L.L.C. (a Limited Liability Company of the State of Delaware), 1231 A Avenue North, Seymour, Indiana 47274, UNITED STATES OF AMERICA **Representative for Service/Représentant pour Signification:** OGILVY RENAULT LLP/S.E.N.C.R.L., S.R.L., 500, GRANDE-ALLÉE EST, 2E ETAGE, QUÉBEC, QUÉBEC, G1R2J7

XSIGHTING LIGHTING

WARES: Vehicle light sets. **Used** in CANADA since November 2003 on wares.

MARCHANDISES: Ensembles de lumières pour véhicule. **Employée** au CANADA depuis novembre 2003 en liaison avec les marchandises.

1,395,238. 2008/05/12. Syngenta Participations AG, Schwarzwaldallee 215, Basel, CH4058, SWITZERLAND
Representative for Service/Représentant pour Signification: JAMES A. ZELLINGER, 15910 MEDWAY ROAD, RR#3, ARVA, ONTARIO, N0M1C0

ZYNERGY

WARES: Agricultural seeds, namely, corn seed. **Proposed Use** in CANADA on wares.

MARCHANDISES: Semences agricoles, nommément grains de maïs. **Emploi** projeté au CANADA en liaison avec les marchandises.

1,395,239. 2008/05/12. BAXTER PUBLICATIONS INC., a legal entity, 310 Dupont Street, Toronto, ONTARIO M5R 1V9
Representative for Service/Représentant pour Signification: RICHES, MCKENZIE & HERBERT LLP, SUITE 1800, 2 BLOOR STREET EAST, TORONTO, ONTARIO, M4W3J5

RESPONSIBLE TRAVEL AND TOURISM

WARES: Periodical publications, namely, magazines; electronic publications, namely, newsletters. **SERVICES:** Arranging and conducting conferences, meetings and forums with respect to travel and tourism; web hosting services; operation of a website dealing with travel and tourism. **Used** in CANADA since at least as early as November 22, 2007 on wares and on services.

MARCHANDISES: Périodiques, nommément magazines; publications électroniques, nommément cyberlettres. **SERVICES:** Organisation et tenue de conférences, de réunions et de forums concernant le voyage et le tourisme; services d'hébergement web; exploitation d'un site web spécialisé dans le voyage et le tourisme. **Employée** au CANADA depuis au moins aussi tôt que le 22 novembre 2007 en liaison avec les marchandises et en liaison avec les services.

1,395,240. 2008/05/12. Syngenta Participations AG, Schwarzwaldallee 215, Basel, CH4058, SWITZERLAND
Representative for Service/Représentant pour Signification: JAMES A. ZELLINGER, 15910 MEDWAY ROAD, RR#3, ARVA, ONTARIO, N0M1C0

ENOGEN

WARES: Agricultural seeds, namely, corn seed. **Proposed Use** in CANADA on wares.

MARCHANDISES: Semences agricoles, nommément grains de maïs. **Emploi** projeté au CANADA en liaison avec les marchandises.

1,395,241. 2008/05/12. MATCOM INC., a legal entity, 131 Citation Drive, Unit 24, Vaughan, ONTARIO L4K 2R3 **Representative for Service/Représentant pour Signification:** RICHES, MCKENZIE & HERBERT LLP, SUITE 1800, 2 BLOOR STREET EAST, TORONTO, ONTARIO, M4W3J5

MATCOM

SERVICES: Sale of metallic materials, namely aluminium, brass, copper, steel, stainless steel and titanium; operation of a business selling metals in bulk form; operation of a business selling aluminium, brass, copper, steel, stainless steel and titanium. **Used** in CANADA since at least as early as May 2007 on services.

SERVICES: Vente de matériaux métalliques, notamment aluminium, laiton, cuivre, acier, acier inoxydable et titane; exploitation d'une entreprise spécialisée dans la vente de métaux en vrac; exploitation d'une entreprise spécialisée dans la vente d'aluminium, de laiton, de cuivre, d'acier, d'acier inoxydable et de titane. **Employée** au CANADA depuis au moins aussi tôt que mai 2007 en liaison avec les services.

1,395,243. 2008/05/12. Royal Appliance Manufacturing Co., 7005 Cochran Road, Glenwillow, Ohio 44139, UNITED STATES OF AMERICA **Representative for Service/Représentant pour Signification:** SMART & BIGGAR, SUITE 900, 55 METCALFE STREET, P.O. BOX 2999, STATION D, OTTAWA, ONTARIO, K1P5Y6

Accucharge

WARES: Electric vacuum cleaners. **Priority** Filing Date: November 12, 2007, Country: UNITED STATES OF AMERICA, Application No: 77326928 in association with the same kind of wares. **Proposed** Use in CANADA on wares.

MARCHANDISES: Aspirateurs électriques. **Date** de priorité de production: 12 novembre 2007, pays: ÉTATS-UNIS D'AMÉRIQUE, demande no: 77326928 en liaison avec le même genre de marchandises. **Emploi** projeté au CANADA en liaison avec les marchandises.

1,395,249. 2008/05/12. Farm Business Consultants Inc., 3015 - 5th Avenue N.E., Suite 150, Calgary, ALBERTA T2A 6T8 **Representative for Service/Représentant pour Signification:** ERIC J. SWETSKY, 25 SYLVAN VALLEYWAY, TORONTO, ONTARIO, M5M4M4

CAN WE PUT SOMETHING IN YOUR POCKET?

SERVICES: Bookkeeping and preparation of income tax returns; Consulting on matters related to the administration, management and organization of business; Estate planning services; Insurance services namely life insurance and disability insurance; Tax planning; Information in relation to taxation, business management and insurance provided by means of a global computer network; E-commerce services provided by means of the global computer network, namely providing:

income tax, record keeping, accounting, bookkeeping, tax return processing, business planning and tax planning services, and the availability of software for the foregoing. **Used** in CANADA since January 03, 2006 on services.

SERVICES: Tenue de livres et préparation de déclarations de revenus; services de conseil concernant l'administration, la gestion et l'organisation d'entreprise; services de planification successorale; services d'assurance, notamment assurance vie et assurance invalidité; planification fiscale; information en rapport avec la fiscalité, gestion et assurance d'entreprise offertes au moyen d'un réseau informatique mondial; services de commerce électronique offerts au moyen d'un réseau informatique mondial, notamment offre des services suivants : services fiscaux, de tenue de dossiers, de comptabilité, de tenue de livres, de traitement de déclarations fiscales, de planification d'entreprise et de planification fiscale et mise à disposition des logiciels pour les éléments susmentionnés. **Employée** au CANADA depuis 03 janvier 2006 en liaison avec les services.

1,395,340. 2008/05/13. OVAL GETRÄNKEPRODUKTIONS UND VERTRIEBS GMBH, Gonzagagasse 4 A-1010 Wien, AUSTRIA **Representative for Service/Représentant pour Signification:** MCMILLAN LLP, 1000 SHERBROOKE STREET WEST, 27TH FLOOR, MONTREAL, QUEBEC, H3A3G4



WARES: Vodka and liqueurs. **Proposed** Use in CANADA on wares.

MARCHANDISES: Vodka et liqueurs. **Emploi** projeté au CANADA en liaison avec les marchandises.

1,395,513. 2008/05/14. John Dobson, #300, 1324 - 17th Avenue S.W., Calgary, ALBERTA T2T 5S8 **Representative for Service/Représentant pour Signification:** WILLIAM R. STAMP, (STAMP & COMPANY), 300, 1324 - 17 AVENUE S.W., CALGARY, ALBERTA, T2T5S8

POK'R CHIPZ

WARES: 1. Potato chips 2. Cheese snacks 3. Wheat based and corn based snack foods 4. Corn based snack foods namely tortilla chips 5. Cookies 6. Crackers 7. Wafer snacks 8. Snack bars 9. Meat sticks 10. Beef jerky 11. Processed nuts 12. Snack cakes 13. Non-alcoholic beverages namely fruit juices and carbonated and non-carbonated soft drinks 14. Breakfast cereals. **Proposed** Use in CANADA on wares.

MARCHANDISES: 1. Croustilles 2. Grignotines au fromage 3. Grignotines à base de blé et de maïs 4. Grignotines à base de maïs, notamment tortillas 5. Biscuits 6. Craquelins 7. Gaufrettes de collation 8. Barres de collation 9. Bâtonnets de viande 10. Charqui de boeuf 11. Noix transformées 12. Gâteaux de collation 13. Boissons non alcoolisées, notamment jus de fruits ainsi que boissons gazéifiées et non gazéifiées 14. Céréales de déjeuner. **Emploi** projeté au CANADA en liaison avec les marchandises.

1,395,538. 2008/05/14. HEWLETT-PACKARD DEVELOPMENT COMPANY, L.P., 20555 State Highway 249, Houston, Texas 77070, UNITED STATES OF AMERICA **Representative for Service/Représentant pour Signification:** LAPOINTE ROSENSTEIN, L.L.P., 1250 RENE-LEVESQUE BLVD. WEST, SUITE 1400, MONTREAL, QUEBEC, H3B5E9

SIMPLESAVE

WARES: Computer software for searching, organizing and backing up and restoring digital photos and images, video, music, audio and document files, computer hardware, computer storage devices, namely, flash drives, external hard drives, blank compact discs, blank digital video discs, blank optical discs. **Priority** Filing Date: January 15, 2008, Country: UNITED STATES OF AMERICA, Application No: 77/372,492 in association with the same kind of wares. **Proposed** Use in CANADA on wares.

MARCHANDISES: Logiciels pour la recherche, l'organisation et la sauvegarde ainsi que pour la restauration de photos et d'images numériques, de vidéo, de musique, de fichiers audio et texte, matériel informatique, dispositifs de stockage informatique, notamment lecteurs flash, unités de disque dur externes, disques compacts vierges, vidéodisques numériques vierges, disques optiques vierges. **Date** de priorité de production: 15 janvier 2008, pays: ÉTATS-UNIS D'AMÉRIQUE, demande no: 77/372,492 en liaison avec le même genre de marchandises. **Emploi** projeté au CANADA en liaison avec les marchandises.

1,395,554. 2008/05/14. THE JAMES BEARD FOUNDATION, INC., 167 West 12th Street, New York, NY 10011, UNITED STATES OF AMERICA **Representative for Service/Représentant pour Signification:** MACERA & JARZYNA LLP, 1200-427 LAURIER AVENUE WEST, P.O. BOX 2088, STATION D, OTTAWA, ONTARIO, K1P5W3

FRIENDS OF JAMES BEARD BENEFIT

SERVICES: Conducting entertainment exhibitions in the nature of culinary and beverage events; organization of benefit dinners to promote education in the culinary arts; fundraising services. **Proposed** Use in CANADA on services.

SERVICES: Tenue d'expositions de divertissement sous forme d'événements relatifs à l'alimentation et aux boissons; organisation de soupers-bénéfices pour promouvoir l'éducation dans les arts culinaires; services de collecte de fonds. **Emploi** projeté au CANADA en liaison avec les services.

1,395,636. 2008/05/14. Essex TopCrop Sales Limited, P.O. Box 10, 904 County Rd. #8, Essex, ONTARIO N8M 2Y1 **Representative for Service/Représentant pour Signification:** MARKS & CLERK, 280 SLATER STREET, SUITE 1800, P.O. BOX 957, STATION B, OTTAWA, ONTARIO, K1P5S7

TOPCLASS

WARES: Wild bird food. **Used** in CANADA since at least as early as September 1991 on wares.

MARCHANDISES: Aliments pour animaux sauvages. **Employée** au CANADA depuis au moins aussi tôt que septembre 1991 en liaison avec les marchandises.

1,395,637. 2008/05/14. HASBRO, INC., 1027 Newport Avenue, Pawtucket, Rhode Island 02862, UNITED STATES OF AMERICA **Representative for Service/Représentant pour Signification:** BERESKIN & PARR LLP, SCOTIA PLAZA, 40 KING STREET WEST, 40th FLOOR, TORONTO, ONTARIO, M5H3Y2

BATTLESHIP

SERVICES: Entertainment services, namely the production and distribution of motion pictures, television series, television game shows, DVD's and videos; providing access to on-line interactive games via the global computer network. **Proposed** Use in CANADA on services.

SERVICES: Services de divertissement, notamment production et distribution de films, séries d'émissions télévisées, jeux-questionnaires télévisés, DVD et vidéos; offre d'accès à des jeux interactifs en ligne par le réseau informatique mondial. **Emploi** projeté au CANADA en liaison avec les services.

1,395,639. 2008/05/14. HASBRO, INC., 1027 Newport Avenue, Pawtucket, Rhode Island 02862, UNITED STATES OF AMERICA **Representative for Service/Représentant pour Signification:** BERESKIN & PARR LLP, SCOTIA PLAZA, 40 KING STREET WEST, 40th FLOOR, TORONTO, ONTARIO, M5H3Y2

CANDY LAND

SERVICES: Entertainment services, namely the production and distribution of motion pictures, television series, television game shows, DVD's and videos; providing access to on-line interactive games via the global computer network. **Proposed** Use in CANADA on services.

SERVICES: Services de divertissement, notamment production et distribution de films, séries d'émissions télévisées, jeux-questionnaires télévisés, DVD et vidéos; offre d'accès à des jeux interactifs en ligne par le réseau informatique mondial. **Emploi** projeté au CANADA en liaison avec les services.

1,395,641. 2008/05/14. HASBRO, INC., 1027 Newport Avenue, Pawtucket, Rhode Island 02862, UNITED STATES OF AMERICA **Representative for Service/Représentant pour Signification:** BERESKIN & PARR LLP, SCOTIA PLAZA, 40 KING STREET WEST, 40th FLOOR, TORONTO, ONTARIO, M5H3Y2

CLUE

SERVICES: Entertainment services, namely the production and distribution of motion pictures, television series, television game shows, DVD's and videos; providing access to on-line interactive games via the global computer network. **Proposed** Use in CANADA on services.

SERVICES: Services de divertissement, notamment production et distribution de films, séries d'émissions télévisées, jeux-questionnaires télévisés, DVD et vidéos; offre d'accès à des jeux interactifs en ligne par le réseau informatique mondial. **Emploi** projeté au CANADA en liaison avec les services.

1,395,642. 2008/05/14. Wizards of the Coast LLC, a Delaware corporation, 1027 Newport Avenue, Pawtucket, Rhode Island 02862, UNITED STATES OF AMERICA **Representative for Service/Représentant pour Signification:** BERESKIN & PARR LLP, SCOTIA PLAZA, 40 KING STREET WEST, 40th FLOOR, TORONTO, ONTARIO, M5H3Y2

MAGIC: THE GATHERING

SERVICES: Entertainment services, namely the production and distribution of motion pictures, television series, television game shows, DVD's and videos; providing access to on-line interactive games via the global computer network. **Proposed** Use in CANADA on services.

SERVICES: Services de divertissement, notamment production et distribution de films, séries d'émissions télévisées, jeux-questionnaires télévisés, DVD et vidéos; offre d'accès à des jeux interactifs en ligne par le réseau informatique mondial. **Emploi** projeté au CANADA en liaison avec les services.

1,395,643. 2008/05/14. Bath & Body Works Brand Management, Inc., Seven Limited Parkway, Reynoldsburg, Ohio 43068, UNITED STATES OF AMERICA **Representative for Service/Représentant pour Signification:** LA SENZA, VICE PRESIDENT AND GENERAL COUNSEL, 1608 ST. REGIS BLVD., DORVAL, QUEBEC, H9P1H6

MYSTIC SILK

WARES: Personal care products, namely, body oil, body scrub, body powder, body cream, cuticle cream, eye cream, face cream, lip cream, hand cream, foot cream; bubble bath, shower gel, shower cream, bath oil, bath beads, bath salts; essential oils; skin exfoliators; eye gels, facial masks, face mist, face scrub, foot soak; body lotion, hand lotion, face lotion, skin moisturizers, non-medicated face cleanser, non-medicated face serum; body soap, face soap, hand soap; sunless tanning lotion, suntan lotion, sunscreen lotion, bronzing lotion. **Proposed** Use in CANADA on wares.

MARCHANDISES: Produits d'hygiène personnelle, notamment huile pour le corps, désincrustant pour le corps, poudre pour le corps, crème pour le corps, crème pour les cuticules, crème contour des yeux, crème pour le visage, crème pour les lèvres, crème à mains, crème pour les pieds; bain moussant, gel douche, crème pour la douche, huile de bain, perles de bain, sels de bain; huiles essentielles; exfoliant pour la peau; gel contour des yeux, masque de beauté, vaporisateur pour le visage, désincrustant pour le visage, produit pour bains de pied; lotion pour le corps, lotion à mains, lotion pour le visage, hydratant pour la peau, nettoyant non médicamenteux pour le visage, sérum pour le visage non médicamenteux; savon pour le corps, savon pour le visage, savon pour les mains; lotion

autobronzante, lait solaire, lotion solaire, lotion bronzante. **Emploi** projeté au CANADA en liaison avec les marchandises.

1,395,645. 2008/05/14. Bath & Body Works Brand Management, Inc., Seven Limited Parkway, Reynoldsburg, Ohio 43068, UNITED STATES OF AMERICA **Representative for Service/Représentant pour Signification:** LA SENZA, VICE PRESIDENT AND GENERAL COUNSEL, 1608 ST. REGIS BLVD., DORVAL, QUEBEC, H9P1H6

FOR HEAVEN'S SAKÉ

WARES: Personal care products, namely, body oil, body scrub, body powder, body cream, cuticle cream, eye cream, face cream, lip cream, hand cream, foot cream; bubble bath, shower gel, shower cream, bath oil, bath beads, bath salts; essential oils; skin exfoliators; eye gels, facial masks, face mist, face scrub, foot soak; body lotion, hand lotion, face lotion, skin moisturizers, non-medicated face cleanser, non-medicated face serum; body soap, face soap, hand soap; sunless tanning lotion, suntan lotion, sunscreen lotion, bronzing lotion. **Proposed** Use in CANADA on wares.

MARCHANDISES: Produits d'hygiène personnelle, notamment huile pour le corps, désincrustant pour le corps, poudre pour le corps, crème pour le corps, crème pour les cuticules, crème contour des yeux, crème pour le visage, crème pour les lèvres, crème à mains, crème pour les pieds; bain moussant, gel douche, crème pour la douche, huile de bain, perles de bain, sels de bain; huiles essentielles; exfoliant pour la peau; gel contour des yeux, masque de beauté, vaporisateur pour le visage, désincrustant pour le visage, produit pour bains de pied; lotion pour le corps, lotion à mains, lotion pour le visage, hydratant pour la peau, nettoyant non médicamenteux pour le visage, sérum pour le visage non médicamenteux; savon pour le corps, savon pour le visage, savon pour les mains; lotion autobronzante, lait solaire, lotion solaire, lotion bronzante. **Emploi** projeté au CANADA en liaison avec les marchandises.

1,395,654. 2008/05/14. AMAZING CONCEALER COSMETICS, INC., a legal entity, 601 N. Milwaukee Avenue, Libertyville, Illinois 60048, UNITED STATES OF AMERICA **Representative for Service/Représentant pour Signification:** RICHES, MCKENZIE & HERBERT LLP, SUITE 1800, 2 BLOOR STREET EAST, TORONTO, ONTARIO, M4W3J5

PERFECTLY AMAZING

WARES: Cosmetics, namely, face makeup, concealer, face powder, eye makeup, eyeshadow base, and makeup kits comprising one or more of the foregoing. **Used** in CANADA since at least as early as October 2007 on wares. **Used** in UNITED STATES OF AMERICA on wares. **Registered** in or for UNITED STATES OF AMERICA on September 18, 2007 under No. 3,295,331 on wares.

MARCHANDISES: Cosmétiques, notamment maquillage pour le visage, correcteur, poudre pour le visage, maquillage pour les yeux, base d'ombre à paupières et nécessaires de maquillage comprenant une ou plusieurs des marchandises susmentionnées. **Employée** au CANADA depuis au moins aussi

tôt que octobre 2007 en liaison avec les marchandises. **Employée:** ÉTATS-UNIS D'AMÉRIQUE en liaison avec les marchandises. **Enregistrée** dans ou pour ÉTATS-UNIS D'AMÉRIQUE le 18 septembre 2007 sous le No. 3,295,331 en liaison avec les marchandises.

1,395,740. 2008/05/15. Maheu & Maheu Inc., 710, rue Bouvier, Bureau 195, Québec, QUÉBEC G2J 1C2 **Representative for Service/Représentant pour Signification:** HEENAN BLAIKIE S.E.N.C.R.L., SRL/LLP, 1250 BOUL. RENE-LEVESQUE OUEST/WEST, SUITE 2500, MONTREAL, QUÉBEC, H3B4Y1

LE DÉPISTEUR

MARCHANDISES: Publications, notamment bulletin d'informations techniques dans le domaine de la gestion parasitaire et de l'extermination. **Employée** au CANADA depuis au moins aussi tôt que novembre 1996 en liaison avec les marchandises.

WARES: Publications, namely technical information newsletters in the field of parasite management and extermination. **Used** in CANADA since at least as early as November 1996 on wares.

1,395,741. 2008/05/15. Maheu & Maheu Inc., 710, rue Bouvier, Bureau 195, Québec, QUÉBEC G2J 1C2 **Representative for Service/Représentant pour Signification:** HEENAN BLAIKIE S.E.N.C.R.L., SRL/LLP, 1250 BOUL. RENE-LEVESQUE OUEST/WEST, SUITE 2500, MONTREAL, QUÉBEC, H3B4Y1

THE GATEKEEPER

MARCHANDISES: Publications, notamment bulletin d'informations techniques dans le domaine de la gestion parasitaire et de l'extermination. **Employée** au CANADA depuis au moins aussi tôt que juillet 2005 en liaison avec les marchandises.

WARES: Publications, namely technical information newsletters in the field of parasite management and extermination. **Used** in CANADA since at least as early as July 2005 on wares.

1,395,858. 2008/05/16. LAREAU ET FILS ASSURANCES INC., 353, St-Jacques, C.P. 580, Napierville, QUÉBEC J0J 1L0 **Representative for Service/Représentant pour Signification:** LJT I.P. INC., CENTRE DE COMMERCE MONDIAL, 380 SAINT-ANTOINE OUEST, BUREAU 7100, MONTREAL, QUÉBEC, H2Y3X7

AVANT PENDANT APRÈS

SERVICES: (1) Services de courtage et de conseils dans le domaine de l'assurance, notamment assurance de dommages, notamment assurance automobile et de véhicules récréatifs, assurance habitation et assurance maritime ; assurance voyage ; assurance multirisque commerciale ; assurance de cautionnement et assurance collective. (2) Service de référence offert aux clients désirant obtenir les services d'un planificateur financier ou d'un prêteur hypothécaire ou de l'assurance-vie. **Employée** au CANADA depuis au moins aussi tôt que le 25 mars 2008 en liaison avec les services.

SERVICES: (1) Brokerage services and consulting in the field of insurance, namely property and casualty insurance, namely automobile and recreational vehicle insurance, home and marine insurance; travel insurance; commercial multi-peril insurance; surety insurance and group insurance. (2) Reference services offered to clients wishing to obtain the services of a financial planner or a mortgage or life insurance lender. **Used** in CANADA since at least as early as March 25, 2008 on services.

1,395,870. 2008/05/16. Unilever Canada Inc., 160 Bloor Street East, Suite 1500, Toronto, ONTARIO M4W 3R2 **Representative for Service/Représentant pour Signification:** UNILEVER CANADA INC., OFFICE OF THE GENERAL COUNSEL, 160 BLOOR STREET EAST, SUITE 1500, TORONTO, ONTARIO, M4W3R2

INITIATIVE VRAIE BEAUTÉ

SERVICES: Foster public understanding of the diversity of beauty; promote women's self-esteem; advocate on how health is the foundation of all real beauty; promote public awareness about widening today's stereotypical view of beauty; all aforesaid services through website, broadcast media, fundraising activities, educational seminars and printed materials as well as through sponsorship of scientific research, sports and cultural events. **Used** in CANADA since at least as early as March 2006 on services.

SERVICES: Sensibiliser le public à la diversité de la beauté; promouvoir l'estime de soi chez les femmes; défendre l'idée que la santé est la base de toute vraie beauté; sensibiliser le public à l'élargissement du point de vue actuel stéréotypé de la beauté; tous les services susmentionnés rendus au moyen d'un site web, de médias électroniques, d'activités-bénéfice, de conférences éducatives et d'imprimés ainsi que par la commandite d'événements de recherche scientifique, sportifs et culturels. **Employée** au CANADA depuis au moins aussi tôt que mars 2006 en liaison avec les services.

1,395,871. 2008/05/16. LAREAU ET FILS ASSURANCES INC., 353, St-Jacques, C.P. 580, Napierville, QUÉBEC J0J 1L0 **Representative for Service/Représentant pour Signification:** LJT I.P. INC., CENTRE DE COMMERCE MONDIAL, 380 SAINT-ANTOINE OUEST, BUREAU 7100, MONTREAL, QUÉBEC, H2Y3X7

BEFORE DURING AFTER

SERVICES: (1) Services de courtage et de conseils dans le domaine de l'assurance, notamment assurance de dommages, notamment assurance automobile et de véhicules récréatifs, assurance habitation et assurance maritime ; assurance voyage ; assurance multirisque commerciale ; assurance de cautionnement et assurance collective. (2) Service de référence offert aux clients désirant obtenir les services d'un planificateur financier ou d'un prêteur hypothécaire ou de l'assurance-vie. **Emploi** projeté au CANADA en liaison avec les services.

SERVICES: (1) Brokerage services and consulting in the field of insurance, namely property and casualty insurance, namely automobile and recreational vehicle insurance, home and marine

insurance; travel insurance; commercial multi-peril insurance; surety insurance and group insurance. (2) Reference services offered to clients wishing to obtain the services of a financial planner or a mortgage or life insurance lender. **Proposed Use** in CANADA on services.

1,395,881. 2008/05/16. Hankook Tire Co., Ltd., No. 647-15, Yoksam-dong, Kangnam-gu, Seoul, REPUBLIC OF KOREA **Representative for Service/Représentant pour Signification:** GOUDREAU GAGE DUBUC S.E.N.C.R.L./LLP, 2000 AVENUE MCGILL COLLEGE, SUITE 2200, MONTREAL, QUEBEC, H3A3H3

TRANSPORTÉ PAR L'ÉMOTION

WARES: Tires for vehicles; inner tubes for vehicle tires; mud flaps for vehicle tires; wheels of automobile; wheel rims for automobiles; spoke clips for automobiles; brake linings for vehicles; brake discs; brake cylinders; brake pads; brake pucks; seat covers for automobiles; steering wheels for automobiles. **Proposed Use** in CANADA on wares.

MARCHANDISES: Pneus pour véhicules; chambres à air pour pneus de véhicules; bavettes garde-boue pour pneus de véhicule; roues d'automobiles; jantes de roues pour automobiles; brides pour rayons d'automobiles; garnitures de frein pour véhicules; disques de freins; cylindres de frein; plaquettes de freins; rondelles de frein; housses de siège pour automobiles; volants pour automobiles. **Emploi** projeté au CANADA en liaison avec les marchandises.

1,396,148. 2008/05/20. Victoria's Secret Stores Brand Management, Inc., Four Limited Parkway, Reynoldsburg, Ohio 43068, UNITED STATES OF AMERICA **Representative for Service/Représentant pour Signification:** LA SENZA, VICE PRESIDENT AND GENERAL COUNSEL, 1608 ST. REGIS BLVD., DORVAL, QUEBEC, H9P1H6

SO SWEET

WARES: Makeup products, namely, lip gloss, lip sticks, lip wands, lip creams, lip pencils, lip plumpers. **Proposed Use** in CANADA on wares.

MARCHANDISES: Produits de maquillage, notamment brillant à lèvres, rouges à lèvres, teinte en tube pour les lèvres, crèmes pour les lèvres, crayons à lèvres, produits de remplissage des lèvres. **Emploi** projeté au CANADA en liaison avec les marchandises.

1,396,151. 2008/05/20. Bath & Body Works Brand Management, Inc., Seven Limited Parkway, Reynoldsburg, Ohio 43068, UNITED STATES OF AMERICA **Representative for Service/Représentant pour Signification:** LA SENZA, VICE PRESIDENT AND GENERAL COUNSEL, 1608 ST. REGIS BLVD., DORVAL, QUEBEC, H9P1H6

POCKETBAC

WARES: Antibacterial skin soaps, hand soaps, liquid soaps and hand cleaners; antibacterial alcohol skin sanitizer gels; hand-sanitizing preparations. **Proposed Use** in CANADA on wares.

MARCHANDISES: Savons antibactériens pour la peau, savons pour les mains, savons liquides et nettoyants pour les mains; gels assainisseurs antibactériens pour la peau avec alcool; produits nettoyants pour les mains. **Emploi** projeté au CANADA en liaison avec les marchandises.

1,396,152. 2008/05/20. Winners Merchants International L.P., 6715 Airport Road, Suite 400, Mississauga, ONTARIO L4V 1Y2 **Representative for Service/Représentant pour Signification:** GOWLING LAFLEUR HENDERSON LLP, SUITE 1600, 1 FIRST CANADIAN PLACE, 100 KING STREET WEST, TORONTO, ONTARIO, M5X1G5

BOUTIQUE HOTEL

WARES: Bedding, namely, mattress pads, featherbeds, sheets, quilts, comforters, duvet covers, duvets, pillows, pillow protectors, shams, throws, blankets and decorative pillows; kitchen tea towels, kitchen towels, pot holders, table linens, table runners, placemats, tablecloths and napkins, aprons, chef hats and oven mitts; hand and wash cloths, bath towels, beach towels, rugs, bath mats, bath towel bars, laundry hampers; pots and pans, flatware, canisters, kitchen trivets, dinners, namely, plates, saucers, cups mugs and bowls, serving trays and serving bowls; and decorative pillows, rugs, vases and lamps. **Used** in CANADA since at least as early as September 01, 2006 on wares.

MARCHANDISES: Literie, notamment surmatelas, lits de plumes, draps, courtpointes, édredons, housses de couette, couettes, oreillers, protège-oreillers, couvre-oreillers, jetés, couvertures et coussins décoratifs; torchons pour la cuisine, linges à vaisselle, maniques, linge de table, chemins de table, napperons, nappes et serviettes de table, tabliers, toques de chefs et gants de cuisinier; chiffons à mains et débarbouillettes, serviettes de bain, serviettes de plage, carpettes, tapis de bain, barres pour serviettes de bain, mannes à linge; marmites et casseroles, ustensiles de table, boîtes de cuisine, sous-plats, articles de table, notamment assiettes, soucoupes, tasses et bols, plateaux de service et bols de service; coussins décoratifs, carpettes, vases et lampes. **Employée** au CANADA depuis au moins aussi tôt que le 01 septembre 2006 en liaison avec les marchandises.

1,396,312. 2008/05/21. FREUDENBERG HOUSEHOLD PRODUCTS INC. faisant également affaires sous les dénominations PRODUITS MÉNAGERS FREUDENBERG INC. ou FHP INC., 666, boul. St-Martin Ouest, Bureau 220, Laval, QUÉBEC H7M 5G4 **Representative for Service/Représentant pour Signification:** ROBIC, CENTRE CDP CAPITAL, 1001, SQUARE-VICTORIA, BLOC E - 8E ETAGE, MONTRÉAL, QUÉBEC, H2Z2B7

MAXI-LOK

MARCHANDISES: Balais. **Emploi** projeté au CANADA en liaison avec les marchandises.

WARES: Brooms. **Proposed** Use in CANADA on wares.

1,396,371. 2008/05/21. 2079488 Ontario Limited, 2980 King Street East, Kitchener, ONTARIO N2A 1A9 **Representative for Service/Représentant pour Signification:** DAVID E. LAWS, (BROWN, BEATTIE, O'DONOVAN LLP), 380 WELLINGTON STREET, P.O. BOX 23098 RPO, CITY CENTRE, LONDON, ONTARIO, N6A5N9

WILD-FLOUR

SERVICES: A bakery shop and the operation of a cafe. **Proposed** Use in CANADA on services.

SERVICES: Exploitation d'une boulangerie et d'un café. **Emploi** projeté au CANADA en liaison avec les services.

1,396,383. 2008/05/21. DYNACRAFT BSC, INC., 89 S. Kelly Road, American Canyon, California 94503, UNITED STATES OF AMERICA **Representative for Service/Représentant pour Signification:** BERESKIN & PARR LLP, SCOTIA PLAZA, 40 KING STREET WEST, 40th FLOOR, TORONTO, ONTARIO, M5H3Y2

RUSHMORE

WARES: Bicycles. **Priority** Filing Date: November 27, 2007, Country: UNITED STATES OF AMERICA, Application No: 77/338,392 in association with the same kind of wares. **Proposed** Use in CANADA on wares.

MARCHANDISES: Vélos. **Date** de priorité de production: 27 novembre 2007, pays: ÉTATS-UNIS D'AMÉRIQUE, demande no: 77/338,392 en liaison avec le même genre de marchandises. **Emploi** projeté au CANADA en liaison avec les marchandises.

1,396,402. 2008/05/15. CO-OPERATORS LIFE INSURANCE COMPANY, 1920 College Avenue, Regina, SASKATCHEWAN S4P 1C4 **Representative for Service/Représentant pour Signification:** DEETH WILLIAMS WALL LLP, 150 YORK STREET, SUITE 400, TORONTO, ONTARIO, M5H3S5

LE MIGRATEUR

SERVICES: Insurance services. **Proposed** Use in CANADA on services.

SERVICES: Services d'assurance. **Emploi** projeté au CANADA en liaison avec les services.

1,396,429. 2008/05/08. JOHNSON & JOHNSON, a legal entity, One Johnson & Johnson Plaza, New Brunswick, New Jersey 08933-7001, UNITED STATES OF AMERICA **Representative for Service/Représentant pour Signification:** SHAPIRO COHEN, Suite 200, 411 Legget Drive, P.O. Box 13002, Ottawa, ONTARIO, K2K3C9

SENSA-FRAÎCHEUR

WARES: Pharmaceuticals, namely, analgesics; and cough, sinus and allergy medications. **Used** in CANADA since at least as early as September 2004 on wares.

MARCHANDISES: Produits pharmaceutiques, nommément analgésiques; et médicaments contre la toux, la sinusite et les allergies. **Employée** au CANADA depuis au moins aussi tôt que septembre 2004 en liaison avec les marchandises.

1,396,466. 2008/05/22. JIANGYIN TIANJIANG PHARMACEUTICAL CO., LTD., 8 QINWANGSHAN ROAD, JIANGYIN ECONOMIC ZONE, JIANGYIN CITY, JIANGSU PROVINCE, CHINA **Representative for Service/Représentant pour Signification:** FU KAM YUK, 5194 KILLARNEY STREET, VANCOUVER, BRITISH COLUMBIA, V5R3V9



TIANJIANG

WARES: Skin care preparations; air fresheners; insecticides; pesticides; parasiticides; unit dose capsules sold empty for pharmaceutical use; pharmaceutical preparations for the treatment of blood disorders; pharmaceutical preparations for the treatment of cancer; pharmaceutical preparations for the treatment of dental and oral diseases; pharmaceutical preparations for the treatment of headaches; pharmaceutical preparations for the treatment of the respiratory system; dietary supplements, namely, meal replacement drink mixes; nutritional supplements, namely, electrolyte drinks, juice drinks; herbal supplements for the promotion of healthy liver function; herbal supplements for the treatment of cancer; herbal supplements for the treatment of dental and oral diseases; herbal supplements for the treatment of headaches; herbal supplements for the treatment of the respiratory system. **Proposed** Use in CANADA on wares.

MARCHANDISES: Produits de soins de la peau; désodorisants; insecticides; pesticides; antiparasitaires; capsules unitaires vendues vides à usage pharmaceutique; préparations pharmaceutiques pour le traitement des troubles sanguins; préparations pharmaceutiques pour le traitement du cancer; préparations pharmaceutiques pour le traitement des maladies buccodentaires; préparations pharmaceutiques pour le traitement des maux de tête; préparations pharmaceutiques pour le traitement des troubles de l'appareil respiratoire; suppléments alimentaires, nommément préparations à boissons servant de substituts de repas; suppléments alimentaires, nommément boissons électrolytiques, boissons au jus; suppléments à base

de plantes médicinales pour l'amélioration de la fonction hépatique; suppléments à base de plantes médicinales pour le traitement du cancer; suppléments à base de plantes médicinales pour le traitement des maladies buccodentaires; suppléments à base de plantes pour le traitement des maux de tête; suppléments à base de plantes médicinales pour le traitement des troubles et des maladies de l'appareil respiratoire.

Emploi projeté au CANADA en liaison avec les marchandises.

1,396,533. 2008/05/22. Alberto-Culver USA, Inc., 2525 Armitage Avenue, Melrose Park, Illinois 60160, UNITED STATES OF AMERICA **Representative for Service/Représentant pour Signification:** GOWLING LAFLEUR HENDERSON LLP, SUITE 2600, 160 ELGIN STREET, OTTAWA, ONTARIO, K1P1C3

SLEEKRESS

WARES: Hair care preparations. **Proposed** Use in CANADA on wares.

MARCHANDISES: Produits de soins capillaires. **Emploi** projeté au CANADA en liaison avec les marchandises.

1,396,535. 2008/05/22. Alberto-Culver USA, Inc., 2525 Armitage Avenue, Melrose Park, Illinois 60160, UNITED STATES OF AMERICA **Representative for Service/Représentant pour Signification:** GOWLING LAFLEUR HENDERSON LLP, SUITE 2600, 160 ELGIN STREET, OTTAWA, ONTARIO, K1P1C3

SLEEK MEMORY

WARES: Hair care preparations. **Proposed** Use in CANADA on wares.

MARCHANDISES: Produits de soins capillaires. **Emploi** projeté au CANADA en liaison avec les marchandises.

1,396,585. 2008/05/22. Information and Communications Technology Council (ICTC) of Canada Inc./Conseil Des Technologies De L'Information Et Des Communications (CTIC) Du Canada Inc., 116 Lisgar Street, Suite 300, Ottawa, ONTARIO K2P 0C2 **Representative for Service/Représentant pour Signification:** RIDOUT & MAYBEE LLP, 4TH FLOOR, 100 MURRAY STREET, OTTAWA, ONTARIO, K1N0A1



WARES: Information technology profession reference materials, namely a skills terminology dictionary reference tool, job definitions, interview guidelines and aids, skills assessments, surveys, curriculum guidelines and planning aids, all in both electronic and print formats; printed and electronic instructional, educational and teaching materials for courses relating to business and current information technology skills, namely, course descriptions, handbooks, workbooks, books, manuals, instruction manuals, evaluation forms and guidelines, sample skill set descriptions, business simulations outlines and programs, pre-recorded audio and video tapes and CD-ROMS all containing electronic versions of the described materials; publications relating to labour market information for the information technology and information and communication technology sectors; self-assessment tools; educational materials for the information technology and information and communication technology markets; training and supply of information communication technology professionals. **SERVICES:** Information technology professional training and educational services; consulting services relating to the supply, training and education of information and communication technology professionals. **Used** in CANADA since at least as early as October 24, 2006 on wares and on services.

MARCHANDISES: Documents de référence des métiers de la technologie de l'information, notamment dictionnaire terminologique des compétences, définitions de tâches, directives et aides pour les entrevues, évaluations des compétences, études, directives de rédaction de curriculum vitae et aides à la planification, tous sous forme électronique et imprimée; matériel didactique, éducatif et d'enseignement imprimé et électronique destiné aux cours ayant trait aux compétences commerciales et aux technologies de l'information,

nommément descriptions de cours, manuels, cahiers, livres, manuels, manuels d'instructions, formulaires d'évaluation et directives, échantillons de descriptions d'ensemble de compétences, plans et programmes de simulations commerciales, cassettes audio et vidéo ainsi que CD-ROM préenregistrés contenant tous des versions électroniques des matériels susmentionnés; publications présentant de l'information sur le marché du travail dans les secteurs de la technologie de l'information et de la technologie de l'information et des communications; outils d'auto-évaluation; matériel éducatif relatif aux marchés de la technologie de l'information et de la technologie de l'information et des communications; formation et offre de professionnels de la technologie de l'information et des communications. **SERVICES:** Services éducatifs et de formation professionnelle en technologie de l'information; services de conseil ayant trait à l'offre, à la formation et à l'éducation de professionnels de la technologie de l'information et des communications. **Employée** au CANADA depuis au moins aussi tôt que le 24 octobre 2006 en liaison avec les marchandises et en liaison avec les services.

1,396,593. 2008/05/22. Burger King Corporation, 5505 Blue Lagoon Drive, Miami, Florida, 33126, UNITED STATES OF AMERICA **Representative for Service/Représentant pour Signification:** RIDOUT & MAYBEE LLP, 4TH FLOOR, 100 MURRAY STREET, OTTAWA, ONTARIO, K1N0A1

FAITES VOTRE CHOIX

SERVICES: Restaurant services. **Used** in CANADA since at least as early as May 05, 2008 on services.

SERVICES: Services de restaurant. **Employée** au CANADA depuis au moins aussi tôt que le 05 mai 2008 en liaison avec les services.

1,396,597. 2008/05/22. 911979 Alberta Ltd., 2305 - 29 Street N.E., Calgary, ALBERTA T1Y 0A4 **Representative for Service/Représentant pour Signification:** SMART & BIGGAR, SUITE 900, 55 METCALFE STREET, P.O. BOX 2999, STATION D, OTTAWA, ONTARIO, K1P5Y6

STYLIZE

WARES: Hair accessories. **Proposed** Use in CANADA on wares.

MARCHANDISES: Accessoires pour cheveux. **Emploi** projeté au CANADA en liaison avec les marchandises.

1,396,608. 2008/05/22. Yoplait Marques Internationales, 170 bis boulevard du Montparnasse, 75014, Paris, FRANCE **Representative for Service/Représentant pour Signification:** STIKEMAN ELLIOTT LLP, SUITE 1600, 50 O'CONNOR STREET, OTTAWA, ONTARIO, K1P6L2

LE PLAISIR DE GRANDIR

WARES: Lait et produits laitiers, nommément yaourt, fromage frais et lait fermenté. **Proposed** Use in CANADA on wares.

MARCHANDISES: Milk and dairy products, namely yoghurt, fresh cheese, and fermented milk. **Emploi** projeté au CANADA en liaison avec les marchandises.

1,396,612. 2008/05/22. Yoplait Marques Internationales, 170 bis boulevard du Montparnasse, 75014, Paris, FRANCE **Representative for Service/Représentant pour Signification:** STIKEMAN ELLIOTT LLP, SUITE 1600, 50 O'CONNOR STREET, OTTAWA, ONTARIO, K1P6L2

FUN AS YOU GROW

WARES: Lait et produits laitiers, nommément yaourt, fromage frais et lait fermenté. **Proposed** Use in CANADA on wares.

MARCHANDISES: Milk and dairy products, namely yoghurt, fresh cheese, and fermented milk. **Emploi** projeté au CANADA en liaison avec les marchandises.

1,396,635. 2008/05/22. Snap-on Incorporated, 2801 80th Street, Kenosha, Wisconsin 53143, UNITED STATES OF AMERICA **Representative for Service/Représentant pour Signification:** OGILVY RENAULT LLP/S.E.N.C.R.L., S.R.L., 1981 MCGILL COLLEGE AVENUE, SUITE 1600, MONTREAL, QUEBEC, H3A2Y3

VERUS

WARES: Diagnostic PC platform, comprising computer software, scan tool diagnostic hardware and a display screen for automotive diagnostic purposes. **Proposed** Use in CANADA on wares.

MARCHANDISES: Plateforme de diagnostic pour ordinateurs personnels comprenant des logiciels, du matériel diagnostique de balayage et un écran d'affichage à des fins de diagnostic pour automobiles. **Emploi** projeté au CANADA en liaison avec les marchandises.

1,396,674. 2008/05/23. BIONOVA PRODUCE, INC., 3021 N. Grand Avenue, Nogales, Arizona 85621, UNITED STATES OF AMERICA **Representative for Service/Représentant pour Signification:** BERESKIN & PARR LLP, SCOTIA PLAZA, 40 KING STREET WEST, 40th FLOOR, TORONTO, ONTARIO, M5H3Y2

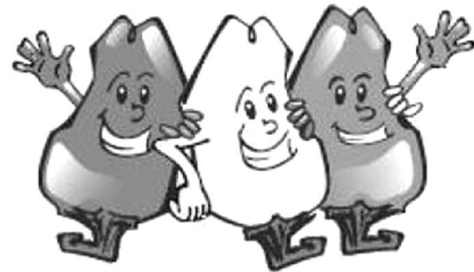

WARES: Fresh fruits and vegetables. **Used** in UNITED STATES OF AMERICA on wares. **Registered** in or for UNITED STATES OF AMERICA on August 05, 2008 under No. 3481442 on wares. **Proposed** Use in CANADA on wares.

MARCHANDISES: Fruits et légumes frais. **Employée:** ÉTATS-UNIS D'AMÉRIQUE en liaison avec les marchandises. **Enregistrée** dans ou pour ÉTATS-UNIS D'AMÉRIQUE le 05 août 2008 sous le No. 3481442 en liaison avec les marchandises. **Emploi** projeté au CANADA en liaison avec les marchandises.

1,396,675. 2008/05/23. Denim Diva Inc., 1033 Glenhare Street, Cobourg, ONTARIO K9A 5G3 **Representative for Service/Représentant pour Signification:** PALLETT VALO LLP, SUITE 1600, 90 BURNHAMTHORPE ROAD WEST, MISSISSAUGA, ONTARIO, L5B3C3

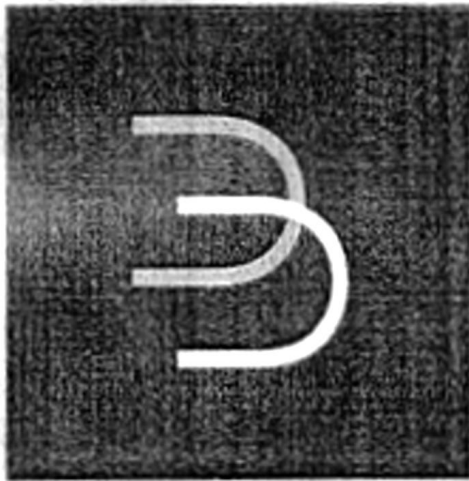

WARES: Clothing, namely pants, shirts, jackets, hats, coats, vests, skirts, gloves and scarves; jewellery; perfume, perfume oils, perfume burners; lotions, namely, skin lotions, hair lotions and lotions for cellulite reduction. **SERVICES:** Operation of a retail store selling clothing, jewellery, perfume products and lotions; providing fashion consultation services; and providing tailoring services. **Proposed** Use in CANADA on wares and on services.

MARCHANDISES: Vêtements, nommément pantalons, chemisiers, vestes, chapeaux, manteaux, gilets, jupes, gants et foulards; bijoux; parfums, huiles parfumées, brûle-parfums; lotions, nommément lotions pour la peau, lotions capillaires et lotions anticellulite. **SERVICES:** Exploitation d'un magasin de vente au détail offrant des vêtements, bijoux, produits de parfumerie et lotions; offre de services de conseil en mode; et offre de services de tailleur. **Emploi** projeté au CANADA en liaison avec les marchandises et en liaison avec les services.

1,396,763. 2008/05/23. DESJARDINS SÉCURITÉ FINANCIÈRE COMPAGNIE D'ASSURANCE VIE, 200 RUE DES COMMANDEURS, LÉVIS, QUÉBEC G6V 6R2

OPTIGESTION

SERVICES: Services financiers nommément services d'assurances de personnes, de contrats de rentes, de fonds distincts, de fonds d'investissements et de fonds collectifs.

Employée au CANADA depuis 11 septembre 2007 en liaison avec les services.

SERVICES: Financial services, namely personal insurance services, annuity contracts, segregated funds, investment funds and group funds. **Used** in CANADA since September 11, 2007 on services.

1,396,766. 2008/05/23. THE 2002 CUNDARI FAMILY TRUST, a legal entity, 14 Gormley Industrial Avenue, Unit 6, Gormley, ONTARIO L0H 1G0 **Representative for Service/Représentant pour Signification:** RICHES, MCKENZIE & HERBERT LLP, SUITE 1800, 2 BLOOR STREET EAST, TORONTO, ONTARIO, M4W3J5

PANERISO QUICK THICK

WARES: Puree foods namely meat, vegetables and fruit and non-alcoholic beverages namely milk, fruit juices, coffee and tea. **Proposed** Use in CANADA on wares.

MARCHANDISES: Nourriture en purée, nommément viande, légumes et fruits et boissons non alcoolisées, nommément lait, jus de fruits, café et thé. **Emploi** projeté au CANADA en liaison avec les marchandises.

1,396,770. 2008/05/23. Crofton House School, 3200 West 41st Avenue, Vancouver, BRITISH COLUMBIA V6N 3E1 **Representative for Service/Représentant pour Signification:** FASKEN MARTINEAU DUMOULIN LLP, 2900 - 550 BURNARD STREET, VANCOUVER, BRITISH COLUMBIA, V6C0A3

WE EDUCATE GIRLS FOR LIFE

WARES: Clothing, namely t-shirts, polo shirts, jerseys, shirts, toques, caps, hats, visors, jackets, coats, vests, sweaters, sweatshirts, sweatpants, suits, pants, shorts, swimsuits, scarves; formal wear, namely, shoes and gowns; stationery supplies, namely workbooks, pads, pens, pencils, calendars, erasers, writing paper and binders; promotional items, namely, banners, pennants, posters, decals, signs, windshield stickers, window stickers, programs, buttons, pins, key chains, badges, coffee mugs, drinking glasses, bumper stickers, calculators, watches and diaries; publications, namely, calendars, magazines and newsletters; publications, namely, online calendars, magazines and newsletters. **SERVICES:** Operation of a school at the junior school and senior school levels; educational services, namely, providing courses of instruction at the junior school and senior school levels; distributing course material in connection therewith; operation of a retail store specializing in the sale of uniforms, school memorabilia and school supplies; organization, management and hosting of fundraising events. **Proposed** Use in CANADA on wares and on services.

MARCHANDISES: Vêtements, nommément tee-shirts, polos, jerseys, chemises, tuques, casquettes, chapeaux, visières, vestes, manteaux, gilets, chandails, pulls d'entraînement, pantalons d'entraînement, costumes, pantalons, shorts, maillots de bain, foulards; tenues de cérémonie, nommément chaussures et robes du soir; articles de papeterie, nommément cahiers d'exercices, blocs, stylos, crayons, calendriers, gommes à effacer, papier à écrire et reliures; articles promotionnels,

nommément banderoles, fanions, affiches, décalcomanies, enseignes, autocollants pour pare-brise, autocollants pour fenêtres, programmes, macarons, épingles, chaînes porte-clés, insignes, grandes tasses à café, verres, autocollants pour pare-chocs, calculatrices, montres et agendas; publications, nommément calendriers, magazines et bulletins; publications, nommément calendriers, magazines et bulletins en ligne.

SERVICES: Exploitation d'une école au niveau primaire et secondaire; services éducatifs, nommément offre de cours de formation au niveau primaire et secondaire; distribution de matériel didactique connexe; exploitation d'un magasin de détail spécialisé dans la vente d'uniformes, d'objets souvenirs scolaires et de fournitures scolaires; organisation, gestion et organisation d'activités de financement. **Emploi** projeté au CANADA en liaison avec les marchandises et en liaison avec les services.

1,396,772. 2008/05/26. PS Corp LTD, 120 Du Beau Rivage, Vaudreuil-Dorion, QUEBEC J7V 9X3

Magic Power

WARES: Ladies', men's and kids' clothing, namely: suits, T-shirts, blouses, jackets, pants, skirts, shorts, dresses, sweaters, jogging suits, sweatshirts, sweatpants, blazers, jackets, parkas, coats, raincoats, swimsuits, vests, underwear, lingerie, loungewear, bathrobes, pyjamas, nightgowns, caftans, accessories, namely: caps, hats, scarves, ties, belts, gloves and mittens, hosiery, socks, shoes, sandals and slippers, towels, costume jewellery, umbrellas, handbags, Watches, basket balls, wallets, belts, sunglasses, eyeglasses, colognes, perfumes, gels, jewellery, key chains, back packs, travelling bags, hand bags, school bags, beach bags, purses, umbrellas. **Used** in CANADA since January 01, 2008 on wares.

MARCHANDISES: Vêtements pour femmes, hommes et enfants, nommément costumes, tee-shirts, chemisiers, vestes, pantalons, jupes, shorts, robes, chandails, ensembles de jogging, pulls d'entraînement, pantalons d'entraînement, blazers, vestes, parkas, manteaux, imperméables, maillots de bain, gilets, sous-vêtements, lingerie, vêtements de détente, sorties de bain, pyjamas, robes de nuit, cafetans, accessoires, nommément casquettes, chapeaux, foulards, cravates, ceintures, gants et mitaines, bonneterie, chaussettes, chaussures, sandales et pantoufles, serviettes, bijoux de fantaisie, parapluies, sacs à main, montres, ballons de basketball, portefeuilles, ceintures, lunettes de soleil, lunettes, eau de Cologne, parfums, gels, bijoux, chaînes porte-clés, sacs à dos, sacs de voyage, sacs à main, sacs d'école, sacs de plage, porte-monnaie, parapluies. **Employée** au CANADA depuis 01 janvier 2008 en liaison avec les marchandises.

1,396,773. 2008/05/23. Desjardins Sécurité financière compagnie d'assurance vie, 200, rue des Commandeurs, Lévis, QUÉBEC G6V 6R2

OPTIFONDS

SERVICES: Services financiers nommément services d'assurances de personnes, de contrats de rentes, de fonds distincts, de fonds d'investissements et de fonds collectifs.

Employée au CANADA depuis 17 mars 1998 en liaison avec les services.

SERVICES: Financial services, namely personal insurance services, annuity contracts, segregated funds, investment funds and group funds. **Used** in CANADA since March 17, 1998 on services.

1,396,774. 2008/05/23. Desjardins Sécurité financière compagnie d'assurance vie, 200, rue des Commandeurs, Lévis, QUÉBEC G6V 6R2

OPTIFUNDS

SERVICES: Services financiers nommément services d'assurances de personnes, de contrats de rentes, de fonds distincts, de fonds d'investissements et de fonds collectifs. **Employée** au CANADA depuis 17 mars 1998 en liaison avec les services.

SERVICES: Financial services, namely personal insurance services, annuity contracts, segregated funds, investment funds and group funds. **Used** in CANADA since March 17, 1998 on services.

1,396,775. 2008/05/23. Desjardins Sécurité financière compagnie d'assurance vie, 200, rue des Commandeurs, Lévis, QUÉBEC G6V 6R2

OPTI-FONDS

SERVICES: Services financiers nommément services d'assurances de personnes, de contrats de rentes, de fonds distincts, de fonds d'investissements et de fonds collectifs. **Emploi** projeté au CANADA en liaison avec les services.

SERVICES: Financial services, namely personal insurance services, annuity contracts, segregated funds, investment funds and group funds. **Proposed** Use in CANADA on services.

1,396,776. 2008/05/23. Desjardins sécurité financière compagnie d'assurance vie, 200, rue des Commandeurs, Lévis, QUÉBEC G6V 6R2

OPTI-FUNDS

SERVICES: Services financiers nommément services d'assurances de personnes, de contrats de rentes, de fonds distincts, de fonds d'investissements et de fonds collectifs. **Emploi** projeté au CANADA en liaison avec les services.

SERVICES: Financial services, namely personal insurance services, annuity contracts, segregated funds, investment funds and group funds. **Proposed** Use in CANADA on services.

1,396,777. 2008/05/23. Desjardins sécurité financière compagnie d'assurance vie, 200, rue des Commandeurs, Lévis, QUÉBEC G6V 6R2

OPTIMANAGEMENT

SERVICES: Services financiers nommément services d'assurances de personnes, de contrats de rentes, de fonds distincts, de fonds d'investissements et de fonds collectifs. **Employée** au CANADA depuis 11 septembre 2007 en liaison avec les services.

SERVICES: Financial services, namely personal insurance services, annuity contracts, segregated funds, investment funds and group funds. **Used** in CANADA since September 11, 2007 on services.

1,396,780. 2008/05/23. Desjardins sécurité financière compagnie d'assurance vie, 200, rue des Commandeurs, Lévis, QUÉBEC G6V 6R2

OptiGESTION

SERVICES: Services financiers nommément services d'assurances de personnes, de contrats de rentes, de fonds distincts, de fonds d'investissement et de fonds collectifs. **Employée** au CANADA depuis 11 septembre 2007 en liaison avec les services.

SERVICES: Financial services, namely insurance services for individuals, annuity investment contracts, segregated funds, investment funds, and group funds. **Used** in CANADA since September 11, 2007 on services.

1,396,781. 2008/05/23. CTV Limited, 9 Channel Nine Court, Scarborough, ONTARIO M1S 4B5 **Representative for Service/Représentant pour Signification:** LINDA VANDERKOLK, C/O LEGAL DEPARTMENT, 9 CHANNEL NINE COURT, SCARBOROUGH, ONTARIO, M1S4B5

STAR BITES

SERVICES: Entertainment services, namely television broadcasting and programming. **Used** in CANADA since at least as early as September 08, 1999 on services.

SERVICES: Services de divertissement, nommément télédiffusion et émissions de télévision. **Employée** au CANADA depuis au moins aussi tôt que le 08 septembre 1999 en liaison avec les services.

1,396,782. 2008/05/23. Desjardins sécurité financière compagnie d'assurance vie, 200, rue des Commandeurs, Lévis, QUÉBEC G6V 6R2

OptiMANAGEMENT

SERVICES: Services financiers nommément services d'assurances de personnes, de contrats de rentes, de fonds distincts, de fonds d'investissement et de fonds collectifs. **Employée** au CANADA depuis 11 septembre 2007 en liaison avec les services.

SERVICES: Financial services, namely insurance services for individuals, annuity investment contracts, segregated funds, investment funds, and group funds. **Used** in CANADA since September 11, 2007 on services.

1,396,785. 2008/05/26. Cream Hill Estates Ltd/ Chateau Cream Hill Ltee, 9633 rue Clement, LaSalle, QUEBEC H8R 4B4

Your Trusted Source of Pure Oats

The right to the exclusive use of the words TRUSTED, SOURCE, PURE, OATS is disclaimed apart from the trade-mark.

WARES: Foods made with pure oats, namely: bagels, breads, brownies, buns, cakes, cold cereals, hot cereals, cinnamon buns, cookies, donuts (doughnuts), fruitcakes, granola, granola bars, muffins, pasta, pies, pizza crusts, processed cereals, unprocessed cereals, snack bars; Mixes, namely: dry mixes for bread, buns cakes, cinnamon buns, cookies, muffins, oat meal (oatmeal), pancakes, pastries, pies, pizza crust, waffles, coating mixes for chicken, meat, vegetables; Baking products, namely: cracker crumbs, fibre mix, oat bran, oat flour, oat starch, baking powder, chocolate, frozen entrees consisting primarily of pasta; Fillers made with pure oats for soups, gravy, sauces. **Used** in CANADA since December 01, 2007 on wares.

Le droit à l'usage exclusif des mots TRUSTED, SOURCE, PURE, OATS en dehors de la marque de commerce n'est pas accordé.

MARCHANDISES: Aliments à base d'avoine pure, nommément bagels, pains, carrés au chocolat, brioches, gâteaux, céréales froides, céréales chaudes, brioches à la cannelle, biscuits, beignes, gâteaux aux fruits, musli, barres de céréales, muffins, pâtes alimentaires, tartes, croûtes de pizza, céréales transformées, céréales non transformées, casse-croûte; mélanges, nommément mélanges secs pour pain, brioches, gâteaux, brioches à la cannelle, biscuits, muffins, gruau, crêpes, pâtisseries, tartes, pâte à pizza, gaufres, mélanges à enrobage pour poulet, viande, légumes; produits de boulangerie, nommément chapelure de craquelin, mélange de fibres, son d'avoine, farine d'avoine, fécule d'avoine, levure chimique, chocolat, plats principaux congelés composés principalement de pâtes alimentaires; produits de remplissage à base d'avoine pure pour soupes, fonds de viande, sauces. **Employée** au CANADA depuis 01 décembre 2007 en liaison avec les marchandises.

1,396,794. 2008/05/16. CERUS CORPORATION, 2411 Stanwell Drive, Concord, California 94520, UNITED STATES OF AMERICA **Representative for Service/Représentant pour Signification:** SIM & MCBURNEY, 330 UNIVERSITY AVENUE, 6TH FLOOR, TORONTO, ONTARIO, M5G1R7

INTERCEPT BLOOD

WARES: Medical processing kits and instruments for the pathogen inactivation of blood and blood components, namely, plastic tubing, containers, solutions, and illumination devices, namely, a device which delivers/exposes the blood component to ultraviolet A light source which activates the chemical reaction to inactivate white blood cells, viruses, parasites and bacteria in the

collected human platelet component. **Proposed Use in CANADA** on wares.

MARCHANDISES: Trousses et instruments de traitement médical pour l'inactivation des agents pathogènes du sang et des composants sanguins, notamment tubes en plastique, contenants, solutions et dispositifs d'éclairage, notamment dispositif qui expose les composants sanguins aux ultraviolets, une source lumineuse qui active la réaction chimique pour inactiver les globules blancs, les virus, les parasites et les bactéries dans les plaquettes humaines recueillies. **Emploi** projeté au CANADA en liaison avec les marchandises.

1,396,797. 2008/05/20. Trixstar Productions Ltd., 4627 - 160 Avenue, Edmonton, ALBERTA T5Y 3M1 **Representative for Service/Représentant pour Signification:** PAUL RYZUK, 2800 - 10060 JASPER AVENUE, EDMONTON, ALBERTA, T5J3V9

CAMPUS CHAOS

SERVICES: Promotion and advertisement of a concert/festival featuring specific types of music, namely, the organizing and staging of live and recorded musical performances, concerts, carnivals and music festivals. **Used** in CANADA since at least as early as August 07, 2007 on services.

SERVICES: Promotion et publicité d'un concert/festival présentant des styles de musique spécifiques, notamment organisation et tenue de prestations musicales devant public et enregistrées, de concerts, de carnivals et de festivals de musique. **Employée** au CANADA depuis au moins aussi tôt que le 07 août 2007 en liaison avec les services.

1,396,804. 2008/05/20. Dear-Born Baby Express Inc., 72 Doncaster Avenue, Thornhill, ONTARIO L3T 1L3 **Representative for Service/Représentant pour Signification:** HENRY G. BLUMBERG, (BLUMBERG SEGAL LLP), 1202 - 390 BAY STREET, TORONTO, ONTARIO, M5H2Y2

DEAR-BORN

SERVICES: (1) Retail store services specializing in baby products, namely nursery furniture and room décor, gliders, strollers and accessories, car seats and accessories, high chairs, baby carriers, slings, baby safety items, sitters, bouncers, jumpers, exercisers, playmates, gyms, playards and swings, baby bedding, baby clothing, diapers, diaper bags and accessories, change tables and accessories, potties and seats, breast pumps and breastfeeding accessories, bottles, pacifiers, teething and rattles, bibs, baby food accessories, bath products, books, toys, storage items, organic baby products; Retail store services featuring maternity and nursing apparel and accessories, prenatal skin care products; Retail store services featuring rentals of baby equipment. (2) Retail Store Services featuring baby monitors. (3) Retail store services, namely, a baby gift registry. (4) Retail store services featuring car seat installations, stroller tune-ups and repairs, and nursery furniture touch-ups. (5) Retail store services featuring CDs and DVDs for babies and children. (6) Online retail store services specializing in baby products, namely, nursery furniture and room decor, gliders, strollers and accessories, car seats and accessories,

high chairs, baby carriers, slings, baby monitors, baby safety items, sitters, bouncers, jumpers, exercisers, playmates, gyms, playards and swings, baby bedding, baby clothing, diapers, diaper bags and accessories, change tables and accessories, potties and seats, breast pumps and breastfeeding accessories, bottles, pacifiers, teething and rattles, bibs, baby food accessories, bath products, books, CDs, DVDs, toys, storage items, organic baby products; Online retail store services featuring maternity and nursing apparel and accessories, prenatal skin care products; Online retail store services, namely, a baby gift registry. **Used** in CANADA since September 1979 on services (1); June 1983 on services (2); July 1996 on services (3); November 2001 on services (4); 2004 on services (5); August 2007 on services (6).

SERVICES: (1) Services de magasin de détail spécialisé dans la vente de produits pour bébés, notamment mobilier et articles décoratifs de chambres pour bébés, fauteuils coulissants, poussettes et accessoires, sièges d'auto et accessoires, chaises hautes, porte-bébés, bretelles, articles de sécurité pour bébés, chaises pour bébés, sauteuses, sièges sautoirs, exerciseurs, tapis de jeu, gymnases, parcs et balançoires, literie pour bébés, vêtements pour bébés, couches, sacs à couches et accessoires, tables à langer et accessoires, sièges de toilette et sièges de bébés, tire-lait et accessoires pour l'allaitement, biberons, sucettes, anneaux de dentition et hochets, bavoirs, accessoires pour aliments de bébés, produits pour le bain, livres, jouets, articles de rangement, produits biologiques pour bébés; services de magasin de détail spécialisé dans la vente de vêtements et d'accessoires de maternité et d'allaitement, produits de soins de la peau prénataux; services de magasin de détail offrant un service de location d'équipement pour bébé. (2) Services de magasin de détail spécialisé dans la vente de moniteurs de surveillance pour bébés. (3) Services de magasin de détail, notamment liste de cadeaux pour bébés. (4) Services de magasin de détail offrant des services d'installation de sièges d'auto, de mise au point et de réparation de poussettes ainsi que de retouches de mobilier de chambres pour bébés. (5) Services de magasin de détail offrant des CD et des DVD pour les bébés et les enfants. (6) Services de magasin de détail en ligne spécialisé dans la vente de produits pour bébés, notamment mobilier et articles décoratifs de chambres pour bébés, fauteuils coulissants, poussettes et accessoires, sièges d'auto et accessoires, chaises hautes, porte-bébés, bretelles, moniteurs de surveillance pour bébés, articles de sécurité pour bébés, chaises pour bébés, sauteuses, sièges sautoirs, exerciseurs, tapis de jeu, gymnases, parcs et balançoires, literie pour bébés, vêtements pour bébés, couches, sacs à couches et accessoires, tables à langer et accessoires, sièges de toilette et sièges de bébés, tire-lait et accessoires pour l'allaitement, biberons, sucettes, anneaux de dentition et hochets, bavoirs, accessoires pour aliments de bébés, produits pour le bain, livres, CD, DVD, jouets, articles de rangement, produits biologiques pour bébés; services de magasin de détail en ligne spécialisé dans la vente de vêtements et d'accessoires de maternité et d'allaitement, produits de soins de la peau prénataux; services de magasin de détail en ligne, notamment liste de cadeaux pour bébés. **Employée** au CANADA depuis septembre 1979 en liaison avec les services (1); juin 1983 en liaison avec les services (2); juillet 1996 en liaison avec les services (3); novembre 2001 en liaison avec les services (4); 2004 en liaison avec les services (5); août 2007 en liaison avec les services (6).

1,396,805. 2008/05/20. Dear-Born Baby Express Inc., 72 Doncaster Avenue, Thornhill, ONTARIO L3T 1L3
Representative for Service/Représentant pour Signification: HENRY G. BLUMBERG, (BLUMBERG SEGAL LLP), 1202 - 390 BAY STREET, TORONTO, ONTARIO, M5H2Y2



SERVICES: (1) Retail store services specializing in baby products, namely nursery furniture and room décor, gliders, strollers and accessories, car seats and accessories, high chairs, baby carriers, slings, baby safety items, sitters, bouncers, jumpers, exercisers, playmates, gyms, playards and swings, baby bedding, baby clothing, diapers, diaper bags and accessories, change tables and accessories, potties and seats, breast pumps and breastfeeding accessories, bottles, pacifiers, teethingers and rattles, bibs, baby food accessories, bath products, books, CDs, DVDs, toys, storage items, organic baby products; Retail store services featuring maternity and nursing apparel and accessories, prenatal skin care products; Retail store services featuring car seat installations, stroller tune-ups and repairs, nursery furniture touch-ups, and rentals of baby equipment; Retail store services, namely, a baby gift registry. (2) Online retail store services specializing in baby products, namely, nursery furniture and room decor, gliders, strollers and accessories, car seats and accessories, high chairs, baby carriers, slings, baby monitors, baby safety items, sitters, bouncers, jumpers, exercisers, playmates, gyms, playards and swings, baby bedding, baby clothing, diapers, diaper bags and accessories, change tables and accessories, potties and seats, breast pumps and breastfeeding accessories, bottles, pacifiers, teethingers and rattles, bibs, baby food accessories, bath products, books, CDs, DVDs, toys, storage items, organic baby products; Online retail store services featuring maternity and nursing apparel and accessories, prenatal skin care products; Online retail store services, namely, a baby gift registry. **Used** in CANADA since November 2006 on services (1); August 2007 on services (2).

SERVICES: (1) Services de magasin de détail spécialisé dans la vente de produits pour bébés, notamment mobilier et articles décoratifs pour les chambres de bébé, planeurs, poussettes et accessoires, sièges et accessoires d'auto, chaises hautes, porte-bébés, écharpes porte-bébés, articles de sécurité pour les bébés, sièges d'enfant, sauteuses, chasubles, exerciseurs, tapis de jeu, portiques, espaces de jeu et balançoires, literie pour bébés, vêtements pour bébés, couches, sacs à couches et accessoires, tables à langer et accessoires, pots et sièges de toilette pour enfants, tire-lait et accessoires pour l'allaitement, bouteilles, sucettes, anneaux de dentition et hochets, bavoirs, accessoires d'alimentation pour bébés, produits pour le bain,

livres, CD, DVD, jouets, articles de rangement, produits biologiques pour bébés; services de magasin de détail offrant des vêtements et des accessoires de maternité et d'allaitement, produits de soins de la peau prénataux; services de magasin de détail offrant des installations de sièges d'auto, mises au point et réparations de poussettes, retouches de mobilier de chambre de bébé et location d'équipement pour bébés; services de magasin de détail, notamment liste de cadeaux pour bébés. (2) Services de magasin de détail en ligne spécialisé dans la vente de produits pour bébés, notamment mobilier et articles décoratifs de chambres pour bébés, fauteuils coulissants, poussettes et accessoires, sièges d'auto et accessoires, chaises hautes, porte-bébés, bretelles, moniteurs de surveillance pour bébés, articles de sécurité pour bébés, chaises pour bébés, sauteuses, sièges sautoirs, exerciseurs, tapis de jeu, gymnases, parcs et balançoires, literie pour bébés, vêtements pour bébés, couches, sacs à couches et accessoires, tables à langer et accessoires, sièges de toilette et sièges de bébés, tire-lait et accessoires pour l'allaitement, biberons, sucettes, anneaux de dentition et hochets, bavoirs, accessoires pour aliments de bébés, produits pour le bain, livres, CD, DVD, jouets, articles de rangement, produits biologiques pour bébés; services de magasin de détail en ligne spécialisé dans la vente de vêtements et d'accessoires de maternité et d'allaitement, produits de soins de la peau prénataux; services de magasin de détail en ligne, notamment liste de cadeaux pour bébés. **Employée** au CANADA depuis novembre 2006 en liaison avec les services (1); août 2007 en liaison avec les services (2).

1,396,808. 2008/05/26. MDI Entertainment, LLC, 1500 Bluegrass Lakes Parkway, Alpharetta, GEORGIA, 30004, UNITED STATES OF AMERICA
Representative for Service/Représentant pour Signification: SANDER R. GELSING, (WARREN SINCLAIR LLP), FIRST RED DEER PLACE, 600, 4911 - 51 STREET, RED DEER, ALBERTA, T4N6V4



The right to the exclusive use of the word GAMES is disclaimed apart from the trade-mark.

WARES: Scratch cards for playing lottery games. **SERVICES:** On-line lottery services. **Priority** Filing Date: May 19, 2008, Country: UNITED STATES OF AMERICA, Application No: 77477722 in association with the same kind of wares and in association with the same kind of services. **Proposed** Use in CANADA on wares and on services.

Le droit à l'usage exclusif du mot GAMES en dehors de la marque de commerce n'est pas accordé.

MARCHANDISES: Cartes à gratter pour jouer à des jeux de loterie. **SERVICES:** Services de loterie en ligne. **Date** de priorité de production: 19 mai 2008, pays: ÉTATS-UNIS D'AMÉRIQUE, demande no: 77477722 en liaison avec le même genre de marchandises et en liaison avec le même genre de services.

Emploi projeté au CANADA en liaison avec les marchandises et en liaison avec les services.

1,396,809. 2008/05/26. Valley Blades Limited, 435 Phillip Street, Waterloo, ONTARIO N2J 3Z9 **Representative for Service/Représentant pour Signification:** LORELEI G. GRAHAM, (MILLER THOMSON LLP), ONTARIO AGRICENTRE, 100 STONE ROAD WEST, SUITE 301, GUELPH, ONTARIO, N1G5L3

VALLEY BLADES

WARES: Cutting edges for bulldozers, scrapers, loaders, excavators, graders and plows; plows, scrapers, buckets and blades. **Used** in CANADA since at least as early as 1963 on wares.

MARCHANDISES: Lames racleuses pour bulldozers, racleuses, chargeuses, excavatrices, niveleuses et charrues; charrues, grattoirs, bennes et lames. **Employée** au CANADA depuis au moins aussi tôt que 1963 en liaison avec les marchandises.

1,396,835. 2008/05/26. Delaware Capital Formation, Inc., 501 Silverside Road, Suite 5, Wilmington, Delaware 19809, UNITED STATES OF AMERICA **Representative for Service/Représentant pour Signification:** BLAKE, CASSELS & GRAYDON LLP, INTELLECTUAL PROPERTY GROUP, COMMERCE COURT WEST, 28TH FLOOR, 199 BAY STREET, TORONTO, ONTARIO, M5L1A9



WARES: Polo shirts. **Proposed Use** in CANADA on wares.

MARCHANDISES: Polos. **Emploi** projeté au CANADA en liaison avec les marchandises.

1,396,851. 2008/05/16. BOARDEXPERT.COM INC., 2336 Bloor Street West, #84506, Toronto, ONTARIO M6S 4Z7 **Representative for Service/Représentant pour Signification:** PAIN & CEBALLOS LLP, 2nd Floor, 268 Woodbridge Avenue, Vaughan, ONTARIO, L4L2T2



WARES: Printed materials, namely reports and analyses relating to corporate governance; CD-ROMs and DVDs containing information and analysis relating to corporate governance.

SERVICES: Consulting services, namely advising entities on corporate governance; assessment and evaluation services in

the field of corporate governance; workshops and seminars in the field of corporate governance; business management services; preparation of business reports; educational services in the field of corporate governance; consultation and research in the field of corporate governance; dissemination of information in the field of corporate governance via an internet website; training services in the field of corporate governance; management services in the field of corporate governance. **Proposed Use** in CANADA on wares and on services.

MARCHANDISES: Imprimés, notamment rapports et analyses sur la gouvernance d'entreprise; CD-ROM et DVD contenant de l'information et des analyses concernant la gouvernance d'entreprise. **SERVICES:** Services de conseil, notamment conseils aux entités concernant la gouvernance d'entreprise; services d'évaluation dans le domaine de la gouvernance d'entreprise; ateliers et conférences dans le domaine de la gouvernance d'entreprise; services de gestion d'entreprise; préparation de rapports administratifs; services éducatifs dans le domaine de la gouvernance d'entreprise; services de conseil et de recherche dans le domaine de la gouvernance d'entreprise; diffusion d'information dans le domaine de la gouvernance d'entreprise au moyen d'un site Internet; services de formation dans le domaine de la gouvernance d'entreprise; services de gestion dans le domaine de la gouvernance d'entreprise. **Emploi** projeté au CANADA en liaison avec les marchandises et en liaison avec les services.

1,396,853. 2008/06/11. Pre-Paid Legal Services, Inc, One-Pre-Paid Way, Ada Oklahoma 74820, UNITED STATES OF AMERICA **Representative for Service/Représentant pour Signification:** JONATHAN MESIANO-CROOKSTON, (HAZZARD & HORE), 141 ADELAIDE STREET, SUITE 1002, TORONTO, ONTARIO, M5H3L5



Pre-Paid Legal
Services, Inc.

SERVICES: (1) Legal expense plan services, namely, arranging certain legal services covered by a membership contract for a member through provider or referral lawyers in Ontario and British Columbia. (2) Legal expense plan services, namely, arranging certain legal services covered by a membership contract for a member through provider or referral lawyers in Alberta. (3) Legal expense plan services, namely, arranging certain legal services covered by a membership contract for a member through provider or referral lawyers in Manitoba. **Used** in CANADA since February 2001 on services (2); August 2001 on services (3). **Used** in CANADA since as early as 1999 on services (1).

SERVICES: (1) Services de régimes de frais de justice, notamment organisation de certains services juridiques couverts par un contrat d'adhésion pour un membre par des avocats prestataires ou recommandés en Ontario et en Colombie-Britannique. (2) Services de régimes de frais juridiques, notamment organisation de certains services juridiques couverts par un contrat d'adhésion pour un membre par des avocats prestataires ou recommandés en Alberta. (3) Services de régimes de frais de justice, notamment organisation de certains services juridiques couverts par un contrat d'adhésion pour un membre par des avocats prestataires ou recommandés au Manitoba. **Employée** au CANADA depuis février 2001 en liaison avec les services (2); août 2001 en liaison avec les services (3). **Employée** au CANADA depuis aussi tôt que 1999 en liaison avec les services (1).

1,396,866. 2008/05/21. Plitron Manufacturing Inc., 601 Magnetic Drive Unit 8, Toronto, ONTARIO M3J 3J2 **Representative for Service/Représentant pour Signification:** MARTIN C. GLADSTONE, 579 KINGSTON ROAD, SUITE 111, TORONTO, ONTARIO, M4E1R3

PLITRON

WARES: Toroidal transformers. **Used** in CANADA since at least June 25, 1990 on wares.

MARCHANDISES: Transformateurs toroïdaux. **Employée** au CANADA depuis au moins 25 juin 1990 en liaison avec les marchandises.

1,396,869. 2008/05/21. Plitron Manufacturing Inc., 601 Magnetic Drive Unit 8, Toronto, ONTARIO M3J 3J2 **Representative for Service/Représentant pour Signification:** MARTIN C. GLADSTONE, 579 KINGSTON ROAD, SUITE 111, TORONTO, ONTARIO, M4E1R3



WARES: Toroidal transformers. **Used** in CANADA since at least June 25, 1990 on wares.

MARCHANDISES: Transformateurs toroïdaux. **Employée** au CANADA depuis au moins 25 juin 1990 en liaison avec les marchandises.

1,396,927. 2008/05/26. Turnils AB, Sandbergsvägen, Kristineholm, S-441 39 Alingsås, SWEDEN **Representative for Service/Représentant pour Signification:** GOWLING LAFLEUR HENDERSON LLP, SUITE 2600, 160 ELGIN STREET, OTTAWA, ONTARIO, K1P1C3



Colour is claimed as a feature of the trade-mark ... The applicant claims the words NORDIC LIGHT in white, with the arc design in orange, each element of which appears on a dark blue background

WARES: Awnings of metal and/or plastic and/or textile and parts and fittings therefor. **Proposed** Use in CANADA on wares.

La couleur est revendiquée comme caractéristique de la marque de commerce. Le requérant revendique la couleur blanche pour les mots NORDIC LIGHT, l'orange pour l'arc et le bleu foncé pour l'arrière-plan.

MARCHANDISES: Auvents en métal et/ou en plastique et/ou en tissu ainsi que pièces et accessoires connexes. **Emploi** projeté au CANADA en liaison avec les marchandises.

1,396,928. 2008/05/26. InnoVision Headwear Inc., 7755 Warden Avenue, Unit 6, Markham, ONTARIO L3R 0N3 **Representative for Service/Représentant pour Signification:** GOWLING LAFLEUR HENDERSON LLP, SUITE 1600, 1 FIRST CANADIAN PLACE, 100 KING STREET WEST, TORONTO, ONTARIO, M5X1G5

O2HATS

WARES: Headwear, namely hats and caps. **Proposed** Use in CANADA on wares.

MARCHANDISES: Couvre-chefs, notamment chapeaux et casquettes. **Emploi** projeté au CANADA en liaison avec les marchandises.

1,396,929. 2008/05/26. ESSELTE CORPORATION, 48 South Service Road, Melville, New York 11747, UNITED STATES OF AMERICA **Representative for Service/Représentant pour Signification:** GOWLING LAFLEUR HENDERSON LLP, 1 MAIN STREET WEST, HAMILTON, ONTARIO, L8P4Z5

EARTH IN MIND

WARES: Folders and report covers. **Priority** Filing Date: May 16, 2008, Country: UNITED STATES OF AMERICA, Application No: 77476652 in association with the same kind of wares. **Proposed** Use in CANADA on wares.

MARCHANDISES: Chemises de classement et protégé-documents. **Date** de priorité de production: 16 mai 2008, pays: ÉTATS-UNIS D'AMÉRIQUE, demande no: 77476652 en liaison avec le même genre de marchandises. **Emploi** projeté au CANADA en liaison avec les marchandises.

1,396,931. 2008/05/26. MARS CANADA INC., 37 Holland Drive, Bolton, ONTARIO L7E 5S4 **Representative for Service/Représentant pour Signification:** BAKER & MCKENZIE LLP, BROOKFIELD PLACE, 181 BAY STREET, SUITE 2100, P.O. BOX 874, TORONTO, ONTARIO, M5J2T3

BETTER BY NATURE

WARES: Pet food, namely dog and cat food and dog and cat snacks and treats. **Proposed** Use in CANADA on wares.

MARCHANDISES: Aliments pour animaux de compagnie, nommément aliments pour chiens et chats ainsi que gâteries pour chiens et chats. **Emploi** projeté au CANADA en liaison avec les marchandises.

1,396,935. 2008/05/26. Jacob Guan and Zhi Qiang Gong, a partnership, 8298 Granville Street, Vancouver, BRITISH COLUMBIA V6P 4Z4 **Representative for Service/Représentant pour Signification:** COASTAL TRADEMARK SERVICES LIMITED, BOX 12109, SUITE 2200-555 WEST HASTINGS STREET, VANCOUVER, BRITISH COLUMBIA, V6B4N6

RED STAR

SERVICES: Restaurant services. **Used** in CANADA since at least as early as February 28, 2005 on services.

SERVICES: Services de restaurant. **Employée** au CANADA depuis au moins aussi tôt que le 28 février 2005 en liaison avec les services.

1,396,938. 2008/05/26. LUCA TONCELLI, Viale Asiago, 34, 36061 Bassano del Grappa (VI), ITALY **Representative for Service/Représentant pour Signification:** MARKS & CLERK, 280 SLATER STREET, SUITE 1800, P.O. BOX 957, STATION B, OTTAWA, ONTARIO, K1P5S7



WARES: Equipment, machines and numerical control machine tools and their combination to realize processing lines for manufacturing, forming, sizing, polishing and shaping of natural stones, artificial stones, agglomerated stones, ceramic and metallic materials, glass; transport systems comprised of conveyors and handling equipment for moving and carrying natural stones, artificial stones, agglomerated stones, ceramic and metallic materials, glass and replacement parts for the aforesaid goods; natural and artificial agglomerated stones and ceramic materials, namely blocks, slabs, tiles and other set molded forms of stone and ceramic for use in indoor and outdoor flooring, indoor and outdoor wall cladding, for building construction and furniture; non-metallic composite materials, namely, natural stone, compound stone and ceramic materials, reinforced or coated with elements comprised of fibers, mat, web or compounded natural layers of said materials for use in building and construction and in furniture. **Priority** Filing Date: December 04, 2007, Country: ITALY, Application No: TV2007C000842 in association with the same kind of wares. **Proposed** Use in CANADA on wares.

MARCHANDISES: Équipement, machines et machines-outils à commande numérique et leurs combinaisons pour créer des chaînes de traitement pour la fabrication, le formage, le calibrage, le polissage et le façonnage de pierres naturelles, pierres artificielles, pierres agglomérées, matériaux de céramique et métalliques, verre; systèmes de transport comprenant des convoyeurs et de l'équipement de manutention pour le déplacement et le transport de pierres naturelles, pierres artificielles, pierres agglomérées, matériaux de céramique et métalliques, verre et pièces de remplacement pour les marchandises susmentionnées; pierres agglomérées naturelles et artificielles ainsi que matériaux de céramique, nommément blocs, dalles, carreaux et autres formes moulées en pierre et en céramique pour revêtements de sol d'intérieur et d'extérieur, revêtements muraux d'intérieur et d'extérieur ainsi que pour la construction et les installations; matériaux composites non

métalliques, nommément pierre naturelle, pierre composée et matériaux de céramique, renforcés ou recouverts d'éléments constitués de fibres, de mat, de toile ou de couches naturelles composées des matériaux susmentionnés pour la construction et les installations. **Date** de priorité de production: 04 décembre 2007, pays: ITALIE, demande no: TV2007C000842 en liaison avec le même genre de marchandises. **Emploi** projeté au CANADA en liaison avec les marchandises.

1,396,942. 2008/05/26. Intelprop Authority Inc., 1 Steeles Avenue East, Suite 400, Toronto, ONTARIO M2M 3Y2
Representative for Service/Représentant pour Signification: SOTOS LLP, SUITE 1250, 180 DUNDAS ST. WEST, TORONTO, ONTARIO, M5G1Z8

SPECTACLES GONE WILD

The right to the exclusive use of the word SPECTACLES is disclaimed apart from the trade-mark.

SERVICES: Retail services, namely operation of business for selling eyeglasses, sunglasses, contact lenses and other optical products; operation of a service over a computer network for dispensing eyewear, contact lenses and other optical products.
Proposed Use in CANADA on services.

Le droit à l'usage exclusif du mot SPECTACLES en dehors de la marque de commerce n'est pas accordé.

SERVICES: Services de vente au détail, nommément exploitation d'une entreprise spécialisée dans la vente de lunettes, de lunettes de soleil, de lentilles cornéennes et d'autres produits d'optique; exploitation d'un service par réseau informatique spécialisé dans la distribution d'articles de lunetterie, de lentilles cornéennes et d'autres produits d'optique.
Emploi projeté au CANADA en liaison avec les services.

1,396,952. 2008/05/26. First Finance, société anonyme, 54, Rue Laffitte, 75009 Paris, FRANCE **Representative for Service/Représentant pour Signification:** OGILVY RENAULT LLP/S.E.N.C.R.L./S.R.L., 1981 MCGILL COLLEGE AVENUE, SUITE 1600, MONTREAL, QUEBEC, H3A2Y3



Colour is claimed as a feature of the trade-mark ... The written material is white. The upper part of the rectangle is dark blue, the lower part of the rectangle is grey. A white line surrounds the rectangle.

SERVICES: Educational services and providing of training courses in the field of finance engineering. **Proposed Use in CANADA on services.**

La couleur est revendiquée comme caractéristique de la marque de commerce. Le texte est blanc. La partie supérieure du rectangle est bleu foncé et la partie inférieure est grise. La bordure du rectangle est blanche.

SERVICES: Services éducatifs et offre de cours de formation dans le domaine de l'ingénierie financière. **Emploi** projeté au CANADA en liaison avec les services.

1,396,990. 2008/05/27. EURONEXT PARIS S.A., Palais de la Bourse, Place de la Bourse, 75002 PARIS, FRANCE
Representative for Service/Représentant pour Signification: ROBIC, CENTRE CDP CAPITAL, 1001, SQUARE-VICTORIA, BLOC E - 8E ETAGE, MONTRÉAL, QUÉBEC, H2Z2B7

BLUENEXT

SERVICES: Aide aux entreprises dans la conduite de leurs affaires; conseils, informations et renseignements d'affaires; informations statistiques; gestion de fichiers informatiques, abonnement à des journaux et à des livres, études commerciales relevant de l'organisation et du fonctionnement des marchés financiers; calcul (conception), enregistrement, composition, compilation et systématisation de statistiques. Études financières relevant de l'organisation et du fonctionnement des marchés financiers; calcul (conception), enregistrement, composition, compilation et systématisation d'indices boursiers et de tous chiffres-indices concernant les cours de la bourse, les instruments financiers et les valeurs mobilières; négociation et cote en bourse, négociation, cotation et compensation des instruments financiers, gestion de trésorerie, transactions financières, organisation et mise en oeuvre des marchés boursiers, consultations en matières boursières et financières, informations boursières et financières, contrats à terme sur des produits non stockables, création et gestion financière de marchés à terme sur des dérivés climatiques et environnementaux, les services susvisés pouvant, notamment, concerner les échanges de dioxyde de carbone et les produits financiers liés à la protection de l'environnement, la préservation des ressources naturelles et le développement durable. Édition de livres, revues, journaux; publication sur tous supports y compris électronique de statistiques et d'indices boursiers et de tous chiffres-indices concernant les cours de la bourse, les instruments financiers et les valeurs mobilières; publications de statistiques et d'information en matière météorologique, publication sur tous supports y compris électronique de statistiques concernant les marchés à terme sur des dérivés climatiques et environnementaux. **Date** de priorité de production: 19 décembre 2007, pays: FRANCE, demande no: 073545076 en liaison avec le même genre de services.
Employée: FRANCE en liaison avec les services. **Enregistré** dans ou pour FRANCE le 19 décembre 2007 sous le No. 073545076 en liaison avec les services.

SERVICES: Business conduct assistance; advice, information and business information; statistical information; computer file management, newspaper and book subscription, commercial studies related to financial market organization and operation; calculation (development), recording, assembly, compilation and systemization of statistics. Financial studies related to financial market organization and operation; calculation (development), recording, assembly, compilation and systemization of stock exchange indexes and all index numbers related to stock prices, financial instruments and securities; stock market negotiation and quotations, negotiation, quotation and financial instrument compensation, treasury management, financial transactions, organizing and implementing financial markets, consultations in

stock market and financial matters, information on stock markets and finance, futures on nonstorable products, development and financial management of futures markets on weather risk and environmental derivatives, the aforementioned services namely relating to carbon dioxide exchanges and financial products related to environmental protection, natural resource preservation and sustainable development. Editing books, journals, newspapers; publication on all media, including electronic media, of statistics, stock exchange indexes and all other index numbers related to stock prices, financial instruments and securities; publication of meteorological statistics and information, publication on all media, including electronic media, of futures market statistics on weather risk and environmental derivatives. **Priority** Filing Date: December 19, 2007, Country: FRANCE, Application No: 073545076 in association with the same kind of services. **Used** in FRANCE on services. **Registered** in or for FRANCE on December 19, 2007 under No. 073545076 on services.

1,397,056. 2008/05/27. AIG Life Insurance Company of Canada, 60 Yonge St., 11th Floor, Toronto, ONTARIO M5E 1H5 **Representative for Service/Représentant pour Signification:** BLANEY MCMURTRY LLP, Suite 1500, 2 Queen Street East, Toronto, ONTARIO, M5C3G5

EasyTerm 
Life insurance made easy

Colour is claimed as a feature of the trade-mark ... The trade-mark is the colour blue as applied to the word EASYTERM. The trade-mark is the colour red as applied to the words LIFE INSURANCE MADE EASY and the maple leaf design.

SERVICES: Insurance services. **Proposed** Use in CANADA on services.

La couleur est revendiquée comme caractéristique de la marque de commerce. Le mot EASYTERM est bleu. Les mots LIFE INSURANCE MADE EASY et la feuille d'érable sont rouges.

SERVICES: Services d'assurance. **Emploi** projeté au CANADA en liaison avec les services.

1,397,057. 2008/05/27. AIG Life Insurance Company of Canada, 60 Yonge St., 11th Floor, Toronto, ONTARIO M5E 1H5 **Representative for Service/Représentant pour Signification:** BLANEY MCMURTRY LLP, Suite 1500, 2 Queen Street East, Toronto, ONTARIO, M5C3G5

LIFE INSURANCE MADE EASY

SERVICES: Insurance services. **Proposed** Use in CANADA on services.

SERVICES: Services d'assurance. **Emploi** projeté au CANADA en liaison avec les services.

1,397,124. 2008/05/28. ROTHMANS, BENSON & HEDGES INC., 1500 Don Mills Road, North York, ONTARIO M3B 3L1 **Representative for Service/Représentant pour Signification:** SIM & MCBURNEY, 330 UNIVERSITY AVENUE, 6TH FLOOR, TORONTO, ONTARIO, M5G1R7



Colour is claimed as a feature of the trade-mark. The background is black with a chequered pattern. The letters B and H in the background pattern are black. The words BENSON & HEDGES and SUPERSLIMS are silver. In the upper right side, the letters B and H are silver.

WARES: Manufactured tobacco products. **Used** in CANADA since at least as early as April 01, 2008 on wares.

La couleur est revendiquée comme caractéristique de la marque de commerce. L'arrière-plan est noir avec un motif en échiquier. Les lettres B et H sur l'arrière-plan sont noires. Les mots BENSON & HEDGES et SUPERSLIMS sont argentés. Dans le coin supérieur droit, les lettres B et H sont argentées.

MARCHANDISES: Produits de tabac manufacturé. **Employée** au CANADA depuis au moins aussi tôt que le 01 avril 2008 en liaison avec les marchandises.

1,397,125. 2008/05/28. EXM MANUFACTURING LTD./, MANUFACTURE EXM LTÉE, 870 boul. Michele Bohec, Blainville, QUEBEC J7C 5E2 **Representative for Service/Représentant pour Signification:** KAUFMAN LARAMÉE, 800 BLVD. RENÉ-LÉVESQUE WEST, SUITE 2220, MONTREAL, QUEBEC, H3B1X9

BOX CAD

WARES: Software program for use in building electrical boxes. **Used** in CANADA since December 01, 2006 on wares.

MARCHANDISES: Programme informatique pour la construction de coffrets de branchement. **Employée** au CANADA depuis 01 décembre 2006 en liaison avec les marchandises.

1,397,244. 2008/05/28. Kucher Services Corporation, 101 - 18 Street N.W., Drumheller, ALBERTA T0J 0Y1



SERVICES: Computer software sales, computer hardware sales, anti-virus protection, web site design, web site hosting, database management, e-mail services, providing custom-built computer workstations. **Used** in CANADA since December 05, 2005 on services.

SERVICES: Vente de logiciels, vente de matériel informatique, protection contre les virus, conception de sites Web, hébergement de sites Web, gestion de bases de données, services de courriel, offre de postes de travail personnalisés. **Employée** au CANADA depuis 05 décembre 2005 en liaison avec les services.

1,397,312. 2008/05/29. Longo Brothers Fruit Markets Inc., 3767 Nashua Drive, Mississauga, ONTARIO L4V 1R3 **Representative for Service/Représentant pour Signification:** EUGENE J.A. GIERCZAK, (MILLER THOMSON, LLP), SCOTIA PLAZA, 40 KING STREET WEST, SUITE 5800, P.O. BOX 1011, TORONTO, ONTARIO, M5H3S1

LONGO'S THANK YOU CARD

SERVICES: Loyalty programs: namely, operation of a reward program for frequent shoppers. **Proposed** Use in CANADA on services.

SERVICES: Programmes de fidélisation, nommément exploitation d'un programme de récompenses pour acheteurs réguliers. **Emploi** projeté au CANADA en liaison avec les services.

1,397,315. 2008/05/29. Anne Sullivan, 4805 Parkridge Drive, Kelowna, BRITISH COLUMBIA V1W 3A1 **Representative for Service/Représentant pour Signification:** RONALD S. ADE, 102 - 1015 WILKES AVENUE, WINNIPEG, MANITOBA, R3P2R8

THE BODHI BAKERY

WARES: Baked goods, namely, cakes, cupcakes, muffins and pastries. **SERVICES:** The operation of a retail outlet for the sale of baked goods. **Proposed** Use in CANADA on wares and on services.

MARCHANDISES: Produits de boulangerie, nommément gâteaux, petits gâteaux, muffins et pâtisseries. **SERVICES:** Exploitation d'un point de vente au détail spécialisé dans la vente de produits de boulangerie. **Emploi** projeté au CANADA en liaison avec les marchandises et en liaison avec les services.

1,397,318. 2008/05/29. The Chesterfield Shop (Ontario) Ltd., 4900 Dufferin Street, Toronto, ONTARIO M3H 5V9 **Representative for Service/Représentant pour Signification:** JOHNSTON WASSENAAR LLP, 56 THE ESPLANADE, SUITE 401, TORONTO, ONTARIO, M5E1A7

CORRECT POSTURE

WARES: Mattresses, sofas, sofabeds. **Used** in CANADA since at least as early as December 2001 on wares.

MARCHANDISES: Matelas, canapés, canapés-lits. **Employée** au CANADA depuis au moins aussi tôt que décembre 2001 en liaison avec les marchandises.

1,397,346. 2008/05/29. 6975305 CANADA INC., 194 Kenton, Beaconsfield, QUEBEC H9W 1K2 **Representative for Service/Représentant pour Signification:** HEENAN BLAIKIE S.E.N.C.R.L., SRL/LLP, 1250 BOUL. RENE-LEVESQUE OUEST/WEST, SUITE 2500, MONTREAL, QUEBEC, H3B4Y1

EAT HEALTHY, DRINK FRESH

WARES: Non-alcoholic exotic chunks and pieces of fruit and vegetable cocktails and real fruit and vegetable juices, coffee, speciality coffee, syrups, ice cream, sherbets, gelato, crepes, waffles, pancakes, hors d'oeuvres, salads, ashtas, nuts, soups and wraps. **SERVICES:** Business of operating, directly or through franchisees, restaurants and parlours for the provision of eat-in or take-out food and non-alcoholic beverages. **Used** in CANADA since at least as early as June 11, 2002 on wares and on services.

MARCHANDISES: Cocktails contenant des morceaux de fruits et légumes exotiques et jus de vrais fruits et légumes non alcoolisés, café, café de spécialité, sirops, crème glacée, sorbets, gelato, crêpes, gaufres, crêpes, hors d'oeuvres, salades, huîtres, noix, soupes et roulés. **SERVICES:** Entreprise qui exploite, directement ou par l'entremise de franchisés, des restaurants et des salons où on offre des mets à manger sur place ou à emporter ainsi que des boissons non alcoolisées. **Employée** au CANADA depuis au moins aussi tôt que le 11 juin

2002 en liaison avec les marchandises et en liaison avec les services.

1,397,349. 2008/05/29. Canterbury Coffee Corporation, 13840 Mayfield Place, Richmond, BRITISH COLUMBIA V6V 2E4
Representative for Service/Représentant pour Signification: BULL, HOUSSER & TUPPER LLP, 3000 ROYAL CENTRE, P.O. BOX 11130, 1055 W. GEORGIA STREET, VANCOUVER, BRITISH COLUMBIA, V6E3R3

COASTAL COFFEE COMPANY

WARES: Coffee, tea, chai tea, hot chocolate. **Proposed Use in CANADA** on wares.

MARCHANDISES: Café, thé, thé tchai, chocolat chaud. **Emploi** projeté au CANADA en liaison avec les marchandises.

1,397,351. 2008/05/29. SIERRA BRANDS INC., 158 - 1054 Centre Street, Thornhill, ONTARIO L4J 8E5
Representative for Service/Représentant pour Signification: INTELLIGUARD CORP., P.O. BOX 40571, 5230 DUNDAS STREET WEST, ETOBICOKE, ONTARIO, M9B6K8

SIERRA BABY

WARES: (1) Bottles, namely, glass bottles and baby bottles; feeding bottle parts, namely, nipples, teats, feeding bottle valves; thermometers; cleaning equipment, namely, brushes for cleaning bottles and bottle sterilization appliances; pumps for breast milk, breast protectors, breast shells, nipple shields; parts and fittings for the aforementioned goods; baby pacifiers, soothers and dummies. (2) Cleaning accessories, namely, paper towels, tissues and handkerchiefs, serviettes, facial wipes, and baby wipes. **Proposed Use in CANADA** on wares.

MARCHANDISES: (1) Bouteilles, nommément bouteilles en verre et biberons; pièces pour biberons, nommément tétines, valves à biberon; thermomètres; équipement de nettoyage, nommément brosses de nettoyage pour les bouteilles et stérilisateur de bouteille; pompes pour lait maternel, protège-mamelons, coquilles, téterelles; pièces et accessoires pour les marchandises susmentionnées; sucres, tétines et sucettes pour bébés. (2) Accessoires de nettoyage, nommément essuie-tout, papiers-mouchoirs et mouchoirs, serviettes, lingettes pour le visage et débarbouillettes pour bébés. **Emploi** projeté au CANADA en liaison avec les marchandises.

1,397,354. 2008/05/29. Marbo Italia S.p.A., Via T. Tasso, 25/27, 20010 Pogliano Milanese (MI), ITALY
Representative for Service/Représentant pour Signification: KIRBY EADES GALE BAKER, CONSTITUTION SQUARE, 340 ALBERT STREET, SUITE 1210, BOX 3432, STATION D, OTTAWA, ONTARIO, K1P6N9

MARBOCOTE

WARES: Chemical products to be used as release agent in all kinds of moulding operations of thermoplastic and thermosetting resins and synthetic and natural elastomers. **Used in CANADA** since at least as early as November 2007 on wares. **Used in**

ITALY on wares. **Registered in or for OHIM (EC)** on October 18, 2002 under No. 002322071 on wares.

MARCHANDISES: Produits chimiques à utiliser comme agent de démoulage dans toutes sortes d'opérations de moulage de résines thermoplastiques et thermodurcissables ainsi que d'élastomères synthétiques et naturels. **Employée au CANADA** depuis au moins aussi tôt que novembre 2007 en liaison avec les marchandises. **Employée:** ITALIE en liaison avec les marchandises. **Enregistrée dans ou pour OHMI (CE)** le 18 octobre 2002 sous le No. 002322071 en liaison avec les marchandises.

1,397,360. 2008/05/29. Fernando Eugenio Barbachano Herrero, Robalo 30, S.M. 3, Col. Centro, C.P. 77500, Cancun, Quintana Roo, MEXICO
Representative for Service/Représentant pour Signification: MCFADDEN, FINCHAM, 225 METCALFE STREET, SUITE 606, OTTAWA, ONTARIO, K2P1P9

Daisy

WARES: Alcoholic beverages, namely, tequila. **Proposed Use in CANADA** on wares.

MARCHANDISES: Boissons alcoolisées, nommément téquila. **Emploi** projeté au CANADA en liaison avec les marchandises.

1,397,361. 2008/05/29. Fernando Eugenio Barbachano Herrero, Robalo 30, S.M. 3, Col. Centro, C.P. 77500, Cancun, Quintana Roo, MEXICO
Representative for Service/Représentant pour Signification: MCFADDEN, FINCHAM, 225 METCALFE STREET, SUITE 606, OTTAWA, ONTARIO, K2P1P9

The mother of the margarita cocktail

WARES: Alcoholic beverages, namely tequila. **Proposed Use in CANADA** on wares.

MARCHANDISES: Boissons alcoolisées, nommément téquila. **Emploi** projeté au CANADA en liaison avec les marchandises.

1,397,376. 2008/05/29. Future Formulations Inc., 1080 Tapscott Road, Unit 11, Scarborough, ONTARIO M1X 1E7
Representative for Service/Représentant pour Signification: RIDOUT & MAYBEE LLP, 225 King Street West, 10th Floor, TORONTO, ONTARIO, M5V3M2



WARES: Dietary food supplements in oral dosage form providing a supplementary source of vitamins, minerals, amino acids and proteins, antioxidants, preparations containing enzymes for aiding in the digestion of food, essential fatty acids.

SERVICES: Sale and distribution of nutritional and health aids and supplements, namely, a full line of dietary food supplements in oral dosage form providing a supplementary source of vitamins, minerals, amino acids and proteins, antioxidants, preparations containing enzymes for the aiding in the digestion of food, essential fatty acids, botanical (herbal) and homeopathic medicines. **Used** in CANADA since at least as early as July 1998 on wares and on services.

MARCHANDISES: Suppléments alimentaires à prise orale constituant une source supplémentaire de vitamines, de minéraux, d'acides aminés et de protéines, d'antioxydants, préparations contenant des enzymes pour favoriser la digestion d'aliments, acides gras essentiels. **SERVICES:** Vente et distribution de produits et suppléments alimentaires et naturels, nommément gamme complète de suppléments alimentaires administrés oralement constituant une source supplémentaire de vitamines, de minéraux, d'acides aminés et de protéines, d'antioxydants, préparations contenant des enzymes pour faciliter la digestion des aliments, acides gras essentiels, remèdes botaniques (à base de plantes) et homéopathiques. **Employée** au CANADA depuis au moins aussi tôt que juillet 1998 en liaison avec les marchandises et en liaison avec les services.

1,397,382. 2008/05/29. Michael Schlosser, 51 Sheerit Hapleita St., Denya B, Haifa 34987, ISRAEL **Representative for Service/Représentant pour Signification:** MILTONS LLP/SRL, SUITE 700, 225 METCALFE STREET, OTTAWA, ONTARIO, K2P1P9

GOOD ENERGIES

WARES: (1) Anti-aging treatment, anti-acne treatment, shampoo, hair conditioner, creams, lotions, hair and scalp treatment, soap, liquid soap, body moisturizing cream and lotion, body treatment creams and lotions, body shampoo, foot cream, body mask, essential oils, shower gel, deodorants, antiperspirants, nail treatment, hand cream and hand masks, hair colors, anti-dandruff products, baby oil, sunscreen cream and lotion, face tonic, face cleanser, make up, decorative cosmetics, make up remover, nutritive cream, lip serum, eye serum, face serum, neck serum, eye cream, face masks, neck cream, lip mask, shaving gel, shaving cream, aerosol and after shave, eye shadows, face blushers, face powder, face foundation, face concealer, lipstick, lip gloss, make-up pencils, mascara, eye liner, perfumes, fragrances. (2) Food supplements and vitamins. (3) Medical device for the alleviation of muscle, back and joints pain and various injuries, for the healing of sores, for the treatment of acne, arthritis, tennis elbow, herpes, hemorrhoids, various burns and various infections. **Priority** Filing Date: December 02, 2007, Country: ISRAEL, Application No: 206,178 in association with the same kind of wares (1); March 09, 2008, Country: ISRAEL, Application No: 209,380 in association with the same kind of wares (2); March 09, 2008, Country: ISRAEL, Application No: 209,381 in association with the same kind of wares (3). **Proposed** Use in CANADA on wares.

MARCHANDISES: (1) Traitement anti-âge, traitement anti-acné, shampooing, revitalisant, crèmes, lotions, traitements pour les cheveux et le cuir chevelu, savon, savon

liquide, crème et lotion hydratante pour le corps, crèmes et lotions de traitement pour le corps, shampooing pour le corps, crème pour les pieds, masque pour le corps, huiles essentielles, gel douche, déodorants, antisudorifiques, traitement pour les ongles, crème à mains et masques pour les mains, colorants capillaires, produits antipelliculaires, huile pour bébés, écrans solaires en crème et en lotion, tonique pour le visage, nettoyant pour le visage, maquillage, cosmétiques décoratifs, démaquillant, crème nutritive, sérum pour les lèvres, sérum pour les yeux, sérum pour le visage, sérum pour le cou, crème contour des yeux, masques de beauté, crème pour le cou, masque pour les lèvres, gel à raser, crème à raser en aérosol et après-rasage, ombres à paupières, fards à joues, poudre pour le visage, fond de teint pour le visage, correcteur pour le visage, rouge à lèvres, brillant à lèvres, crayons de maquillage, mascara, traceur pour les yeux, parfums, fragrances. (2) Suppléments alimentaires et vitamines. (3) Instrument médical pour le soulagement de douleurs musculaires, de maux de dos, de douleurs articulaires et de diverses blessures, pour la cicatrisation des plaies, pour le traitement de l'acné, de l'arthrite, de l'épicondylite latérale, de l'herpès, des hémorroïdes, de diverses brûlures et de diverses infections. **Date** de priorité de production: 02 décembre 2007, pays: ISRAËL, demande no: 206,178 en liaison avec le même genre de marchandises (1); 09 mars 2008, pays: ISRAËL, demande no: 209,380 en liaison avec le même genre de marchandises (2); 09 mars 2008, pays: ISRAËL, demande no: 209,381 en liaison avec le même genre de marchandises (3). **Emploi** projeté au CANADA en liaison avec les marchandises.

1,397,390. 2008/05/29. Cadbury Adams USA LLC, 900 King Street, Rye Brook, New York 10573, UNITED STATES OF AMERICA **Representative for Service/Représentant pour Signification:** BERESKIN & PARR LLP, SCOTIA PLAZA, 40 KING STREET WEST, 40th FLOOR, TORONTO, ONTARIO, M5H3Y2

F2F

WARES: Confectionery, namely chewing gum. **Proposed** Use in CANADA on wares.

MARCHANDISES: Confiseries, nommément gomme. **Emploi** projeté au CANADA en liaison avec les marchandises.

1,397,406. 2008/05/29. Andrea Christensen, Suite #7 - 1322 Dogcreek Road, Williams Lake, BRITISH COLUMBIA V2G 3G9 **Representative for Service/Représentant pour Signification:** DENISE E. MCCABE, (FULTON & COMPANY LLP), 300 - 350 LANSDOWNE STREET, KAMLOOPS, BRITISH COLUMBIA, V2C1Y1

AndiWear

WARES: Clothing, namely tee shirts, long sleeve tee shirts, baseball shirts and hooded sweatshirts, also known as hoodies; headgear, namely hats. **Proposed** Use in CANADA on wares.

MARCHANDISES: Vêtements, nommément tee-shirts, tee-shirts à manches longues, chandails de baseball et pulls d'entraînement à capuchon, aussi appelés chandails à

capuchon; couvre-chefs, nommément chapeaux. **Emploi** projeté au CANADA en liaison avec les marchandises.

1,397,407. 2008/05/29. Alberto-Culver USA, Inc., 2525 Armitage Avenue, Melrose Park, Illinois 60160, UNITED STATES OF AMERICA **Representative for Service/Représentant pour Signification:** GOWLING LAFLEUR HENDERSON LLP, SUITE 2600, 160 ELGIN STREET, OTTAWA, ONTARIO, K1P1C3

NOURISHING BOTANICALS

WARES: Hair care preparations. **Proposed** Use in CANADA on wares.

MARCHANDISES: Produits de soins capillaires. **Emploi** projeté au CANADA en liaison avec les marchandises.

1,397,408. 2008/05/29. Alberto-Culver USA, Inc., 2525 Armitage Avenue, Melrose Park, Illinois 60160, UNITED STATES OF AMERICA **Representative for Service/Représentant pour Signification:** GOWLING LAFLEUR HENDERSON LLP, SUITE 2600, 160 ELGIN STREET, OTTAWA, ONTARIO, K1P1C3

SUBLIME VOLUME

WARES: Hair care preparations. **Proposed** Use in CANADA on wares.

MARCHANDISES: Produits de soins capillaires. **Emploi** projeté au CANADA en liaison avec les marchandises.

1,397,413. 2008/05/29. NBS Technologies Inc., 703 Evans Avenue, Suite 400, Toronto, ONTARIO M9C 5E9 **Representative for Service/Représentant pour Signification:** TORYS LLP, SUITE 3000, 79 WELLINGTON ST. W., BOX 270, TD CENTRE, TORONTO, ONTARIO, M5K1N2



WARES: Computer software, namely remote issuance software which allows for instant personalization and printing of credit and debit cards. **Proposed** Use in CANADA on wares.

MARCHANDISES: Logiciels, nommément logiciels de délivrance à distance permettant de personnaliser et d'imprimer instantanément des cartes de crédit et de débit. **Emploi** projeté au CANADA en liaison avec les marchandises.

1,397,417. 2008/05/29. Smucker Foods of Canada Co., 80 Whitehall Drive, Markham, ONTARIO L3R 0P3

SIMPLY HOMEMADE

WARES: Magazines, books, cookbooks, booklets, brochures, newsletters available in print and/or electronically (online). **SERVICES:** Interactive electronic communication services,

namely, the operation of an interactive website in the field of cooking, nutrition lifestyle, foods and brand histories. **Proposed** Use in CANADA on wares and on services.

MARCHANDISES: Magazines, livres, livres de cuisine, livrets, brochures, bulletins offerts sous forme imprimée et/ou électronique (en ligne). **SERVICES:** Services de communication électronique interactive, nommément exploitation d'un site web interactif dans les domaines de la cuisine, du style de vie alimentaire, des aliments et de l'histoire des marques. **Emploi** projeté au CANADA en liaison avec les marchandises et en liaison avec les services.

1,397,419. 2008/05/29. The Procter & Gamble Company, One Procter & Gamble Plaza, Cincinnati, Ohio 45202, UNITED STATES OF AMERICA **Representative for Service/Représentant pour Signification:** JOHNSTON WASSENAAR LLP, 56 THE ESPLANADE, SUITE 401, TORONTO, ONTARIO, M5E1A7

MANDARIN LIME SQUEEZE

WARES: Laundry detergent and fabric softeners. **Proposed** Use in CANADA on wares.

MARCHANDISES: Détergent à lessive et assouplissants. **Emploi** projeté au CANADA en liaison avec les marchandises.

1,397,423. 2008/05/29. CertainTeed Gypsum, Inc., 4300 W. Cypress St., Ste 500., Tampa, Florida 33607, UNITED STATES OF AMERICA **Representative for Service/Représentant pour Signification:** BERESKIN & PARR LLP, SCOTIA PLAZA, 40 KING STREET WEST, 40th FLOOR, TORONTO, ONTARIO, M5H3Y2

RAD

WARES: Wallboard joint compounds. **Priority** Filing Date: April 17, 2008, Country: UNITED STATES OF AMERICA, Application No: 77/450,776 in association with the same kind of wares. **Proposed** Use in CANADA on wares.

MARCHANDISES: Composés à joints pour panneaux muraux. **Date** de priorité de production: 17 avril 2008, pays: ÉTATS-UNIS D'AMÉRIQUE, demande no: 77/450,776 en liaison avec le même genre de marchandises. **Emploi** projeté au CANADA en liaison avec les marchandises.

1,397,428. 2008/05/29. SYBASE, INC., a legal entity, One Sybase Drive, Dublin, California 94568, UNITED STATES OF AMERICA **Representative for Service/Représentant pour Signification:** RICHES, MCKENZIE & HERBERT LLP, SUITE 1800, 2 BLOOR STREET EAST, TORONTO, ONTARIO, M4W3J5

WAREHOUSE STUDIO

WARES: Computer software in the field of applications development and user manuals sold as a unit therewith. **Used** in UNITED STATES OF AMERICA on wares. **Registered** in or for

UNITED STATES OF AMERICA on December 21, 1999 under No. 2,303,011 on wares.

MARCHANDISES: Logiciels dans le domaine du développement d'applications et guides d'utilisation connexes vendus comme un tout. **Employée:** ÉTATS-UNIS D'AMÉRIQUE en liaison avec les marchandises. **Enregistrée** dans ou pour ÉTATS-UNIS D'AMÉRIQUE le 21 décembre 1999 sous le No. 2,303,011 en liaison avec les marchandises.

1,397,433. 2008/05/29. Highline Capital Management LLC, One Rockefeller Plaza, 30th Floor, New York 10020, UNITED STATES OF AMERICA **Representative for Service/Représentant pour Signification:** SHAPIRO COHEN, Suite 200, 411 Legget Drive, P.O. Box 13002, Ottawa, ONTARIO, K2K3C9

HIGHLINE

SERVICES: Financial services in the nature of investment fund management. **Used** in CANADA since at least as early as June 01, 2000 on services.

SERVICES: Services financiers sous forme de gestion de fonds de placement. **Employée** au CANADA depuis au moins aussi tôt que le 01 juin 2000 en liaison avec les services.

1,397,443. 2008/05/29. Franklin Templeton Investments Corp., 200 King Street West, Suite 1400, Toronto, ONTARIO M5H 3T4 **Representative for Service/Représentant pour Signification:** BERESKIN & PARR LLP, SCOTIA PLAZA, 40 KING STREET WEST, 40th FLOOR, TORONTO, ONTARIO, M5H3Y2

RETIREMETRICS

SERVICES: Providing information and advice in the field of finance, financial investments, financial valuations, and the financial aspects of retirement; financial advisory and consultancy services; financial planning and investment advisory services; financial and investment services, namely, management and brokerage in the fields of stocks, bonds, options, commodities, futures and other securities, and the investment of funds of others; financial information and advisory services; individual retirement account services; mutual fund distribution; mutual fund investment; management of private equity funds; financial administration of retirement plans; financial portfolio management; financial risk management consultation; financial information processing; financial information provided by electronic means; financial planning for retirement; investment management; providing a web site that assists financial professionals in the management of retirement accounts. **Proposed** Use in CANADA on services.

SERVICES: Offre d'information et de conseils dans les domaines de la finance, des investissements financiers, des évaluations financières et des aspects financiers de la retraite; services de conseil financier; services de planification financière et conseils en investissement; services financiers et services de placement, notamment gestion et courtage dans les domaines des actions, des obligations, des options, des marchandises, des contrats à terme standardisés et d'autres valeurs mobilières ainsi que placement des fonds de tiers; services d'information et de

conseil financiers; services de plan d'épargne de retraite individuel; distribution de fonds communs de placement; investissement de fonds communs de placement; gestion de fonds de capital-investissement; gestion financière de plans de retraite; gestion de portefeuille financier; services de conseil pour la gestion des risques financiers; traitement d'information financière; information financière offerte par voie électronique; planification financière pour la retraite; gestion de placements; offre d'un site web qui aide les professionnels de la finance dans la gestion de comptes de retraite. **Emploi** projeté au CANADA en liaison avec les services.

1,397,446. 2008/05/30. SYBASE, INC., a legal entity, One Sybase Drive, Dublin, California 94568, UNITED STATES OF AMERICA **Representative for Service/Représentant pour Signification:** RICHES, MCKENZIE & HERBERT LLP, SUITE 1800, 2 BLOOR STREET EAST, TORONTO, ONTARIO, M4W3J5

REPLICATION SERVER

WARES: Computer software for maintaining, copying and updating data at multiple sites in a network and user's manuals sold as a unit. **Used** in UNITED STATES OF AMERICA on wares. **Registered** in or for UNITED STATES OF AMERICA on July 12, 1994 under No. 1845251 on wares.

MARCHANDISES: Logiciels pour la maintenance, la copie et la mise à jour de données entre sites multiples sur un réseau et guides d'utilisation vendus comme un tout. **Employée:** ÉTATS-UNIS D'AMÉRIQUE en liaison avec les marchandises. **Enregistrée** dans ou pour ÉTATS-UNIS D'AMÉRIQUE le 12 juillet 1994 sous le No. 1845251 en liaison avec les marchandises.

1,397,453. 2008/05/26. PEPSICO CANADA ULC, sometimes trading as Quaker Oats, 77 City Centre Drive, Suite 300, Mississauga, ONTARIO L5B 1M5 **Representative for Service/Représentant pour Signification:** DEETH WILLIAMS WALL LLP, 150 YORK STREET, SUITE 400, TORONTO, ONTARIO, M5H3S5

RIGHT TRACK

WARES: Cereals, namely, hot cereals, cold cereals, and ready-to-eat cereals; snack foods, namely, snack bars, snack squares, granola bars, bite-size granola snacks, oatmeal bars and squares, cereal-based and multigrain bars in various shapes and sizes, puffed and extruded snacks, namely, granola snacks, rice chips, rice cakes, multi-grain chips, multi-grain cakes and multi-grain cookies, vegetable chips, tortilla chips, corn chips, corn cakes, soy chips, crackers, fruit snacks, fruit bars; snack mixes, namely, flavoured mixes or unflavoured mixes containing various sizes and shapes of potato, cereal and grain pieces, pancake mixes, frozen and shelf-stable muffin batters, muffin, cookie, cake, brownie and square mixes. **Proposed** Use in CANADA on wares.

MARCHANDISES: Céréales, notamment céréales chaudes, céréales froides et céréales prêtes à consommer; grignotines, notamment barres de collation, carrés de collation, barres de

céréales, petites grignotines à base de céréales, barres et carrés à la farine d'avoine, grignotines à base de céréales et barres multicéréales sous diverses formes et dimensions, grignotines soufflées et extrudées, nommément grignotines à base de granola, croustilles de riz, gâteaux de riz, croustilles multigrains, gâteaux multicéréales et biscuits multicéréales, croustilles de légumes, croustilles au maïs, croustilles de maïs, biscuits au maïs, croustilles de soya, craquelins, grignotines aux fruits, barres aux fruits; mélanges à grignotines, nommément mélanges aromatisés ou mélanges non aromatisés contenant des pommes de terre, des céréales et des grains de formes et de grosseurs variées, mélanges à crêpes, pâte à muffins congelée et de longue conservation, mélanges à muffins, à biscuits, à gâteaux, à carrés au chocolat et à carrés. **Emploi** projeté au CANADA en liaison avec les marchandises.

1,397,490. 2008/05/30. MARS CANADA INC., 37 Holland Drive, Bolton, ONTARIO L7E 5S4 **Representative for Service/Représentant pour Signification:** BAKER & MCKENZIE LLP, BROOKFIELD PLACE, 181 BAY STREET, SUITE 2100, P.O. BOX 874, TORONTO, ONTARIO, M5J2T3



WARES: (1) Coffee, tea and hot chocolate. (2) Electric coffee, tea and hot chocolate makers. (3) Beverage cups, namely coffee, tea and hot chocolate dispenser cups. **Proposed Use** in CANADA on wares.

MARCHANDISES: (1) Café, thé et chocolat chaud. (2) Appareils électriques pour faire du café, du thé et du chocolat chaud. (3) Gobelets, nommément gobelets pour distributeurs de café, de thé et de chocolat chaud. **Emploi** projeté au CANADA en liaison avec les marchandises.

1,397,575. 2008/05/30. 911979 Alberta Ltd., 2305 - 29 Street N.E., Calgary, ALBERTA T1Y 0A4 **Representative for Service/Représentant pour Signification:** SMART & BIGGAR, SUITE 900, 55 METCALFE STREET, P.O. BOX 2999, STATION D, OTTAWA, ONTARIO, K1P5Y6

activetrack 

Colour is claimed as a feature of the trade-mark ... The word 'ACTIVE' appears in red, as does the arrow. The word 'TRACK' appears in blue.

SERVICES: Market research services. **Proposed Use** in CANADA on services.

La couleur est revendiquée comme caractéristique de la marque de commerce. Le mot ACTIVE et la flèche sont rouges. Le mot TRACK est bleu.

SERVICES: Services d'étude de marché. **Emploi** projeté au CANADA en liaison avec les services.

1,397,629. 2008/05/30. HUBLLOT SA, Genève, Rue de la Fontaine 7, 1204 Genève, SUISSE **Representative for Service/Représentant pour Signification:** GOUDREAU GAGE DUBUC S.E.N.C.R.L./LLP, 2000 AVENUE MCGILL COLLEGE, SUITE 2200, MONTREAL, QUÉBEC, H3A3H3



MARCHANDISES: Vêtements (habillement), nommément : pantalons, vestes, blazers, robes, jupes culottes, jeans, bermudas, shorts, chemisiers, pulls, chemises, blouses, jupes, chandails, manteaux, blousons, gilets, T-shirts, débardeurs, caleçons, maillots de bain, cravates, pantalons fuseaux, foulards, ceintures, chaussettes, collants, chaussures, nommément souliers de marche, sandales, chaussures à talon, espadrilles, bottines; tabacs, articles pour fumeurs nommément coupe-cigares, étuis à cigares et à cigarettes, fume-cigare et fume-cigarettes, coffrets à cigares non en métaux précieux, briquets, cendrier. **Date** de priorité de production: 22 avril 2008, pays: SUISSE, demande no: 55187/2008 en liaison avec le même genre de marchandises. **Emploi** projeté au CANADA en liaison avec les marchandises.

WARES: Clothing (apparel), namely: pants, jackets, blazers, dresses, skirts, jeans, Bermuda shorts, shorts, dress shirts, pullovers, shirts, blouses, skirts, sweaters, coats, blousons, vests, t-shirts, tank tops, underwear briefs, bathing suits, ties, tapered pants, scarves, belts, socks, tights, shoes, namely walking shoes, sandals, high heeled shoes, sneakers, ankle boots; tobacco, smokers' items, namely cigar cutters, cigar and cigarette cases, cigar and cigarette holders, cigar boxes not made of precious metals, lighters, ashtrays. **Priority Filing Date:** April 22, 2008, Country: SWITZERLAND, Application No: 55187/2008 in association with the same kind of wares. **Proposed Use** in CANADA on wares.

1,397,643. 2008/05/30. Ingrid Laederach Steven, 68 Pinnacle Rd, Toronto, ONTARIO M2L 2V8

Ingrid Läderach Swiss Chocolatier

SERVICES: Consulting in production and retailing of chocolate products. **Used** in CANADA since August 01, 1981 on services.

SERVICES: Services de conseil concernant la production et la vente au détail de produits de chocolat. **Employée** au CANADA depuis 01 août 1981 en liaison avec les services.

1,397,665. 2008/05/30. Faith Wilson, 101 - 2930 Arbutus Street, Vancouver, BRITISH COLUMBIA V6J 3Y9 **Representative for Service/Représentant pour Signification:** FASKEN MARTINEAU DUMOULIN LLP, 2900 - 550 BURRARD STREET, VANCOUVER, BRITISH COLUMBIA, V6C0A3

FAITH MOVES HOUSES

SERVICES: Real estate services; distribution and dissemination of advertising materials; promoting the goods and services of others by providing hypertext links to the web sites of others; providing consumer information in the field of real estate; real estate marketing services, namely, on-line services featuring tours of residential and commercial real estate; referrals in the field of real estate brokerage; real estate networking referral services, namely, promoting the goods and services of others by passing business leads and referrals; real estate auctions. **Used** in CANADA since at least as early as 2005 on services.

SERVICES: Services de courtage immobilier; distribution et diffusion de matériel publicitaire; promotion des marchandises et des services de tiers au moyen de liens hypertextes vers des sites web de tiers; diffusion de renseignements aux consommateurs dans le domaine de l'immobilier; services de marketing immobilier, notamment services en ligne proposant des visites d'immeubles résidentiels et commerciaux; services de référence dans le domaine du courtage immobilier; services de référence en matière de réseautage immobilier, notamment promotion des marchandises et des services de tiers par la communication de listes et de références d'affaires; ventes aux enchères de biens immobiliers. **Employée** au CANADA depuis au moins aussi tôt que 2005 en liaison avec les services.

1,397,668. 2008/05/30. The Fort Wine Company Inc., 26151 84th Ave., Langley, BRITISH COLUMBIA V1M 3M6 **Representative for Service/Représentant pour Signification:** ACCUPRO TRADEMARK SERVICES LLP, SUITE 702 - 401 WEST GEORGIA STREET, VANCOUVER, BRITISH COLUMBIA, V6B5A1

WELL RED

WARES: Wines. **SERVICES:** Retail wine store services. **Proposed** Use in CANADA on wares and on services.

MARCHANDISES: Vins. **SERVICES:** Services de vente au détail de vins. **Emploi** projeté au CANADA en liaison avec les marchandises et en liaison avec les services.

1,397,681. 2008/06/02. SABIC Innovative Plastics IP B.V., Plasticlaan 1, 4612 PX Bergen op Zoom, NETHERLANDS **Representative for Service/Représentant pour Signification:** OGILVY RENAULT LLP/S.E.N.C.R.L., S.R.L., 500, GRANDE-ALLÉE EST, 2E ETAGE, QUÉBEC, QUÉBEC, G1R2J7

INSULGARD

WARES: Thermal insulating, impact absorbing plastic panels particularly of window glazing type. **Proposed** Use in CANADA on wares.

MARCHANDISES: Panneaux en plastique d'isolation thermique amortissant les chocs, notamment de type vitrage de fenêtres. **Emploi** projeté au CANADA en liaison avec les marchandises.

1,397,699. 2008/06/02. Direct Target Promotions, a division of 124738 Canada Inc., 30 West Beaver Creek, Suite 107, Richmond Hill, ONTARIO L4B 3K1 **Representative for Service/Représentant pour Signification:** SHELDON S. LAZAROVITZ, 31 WESTGATE BOULEVARD, TORONTO, ONTARIO, M3H1N8

LIVING IN THE CITY

WARES: Pamphlets, flyers and compilation books of advertisements; advertising books, booklets and magazines; co-operative advertising booklets. **SERVICES:** Advertising for others via print media, namely mail order catalogues, advertising booklets, pamphlets and magazines; online advertising for others via the global computer network. **Proposed** Use in CANADA on wares and on services.

MARCHANDISES: Brochures, prospectus et livres rassemblant des publicités; livres publicitaires, livrets et magazines; livrets de publicité collective. **SERVICES:** Publicité pour des tiers par des imprimés, notamment catalogues de vente par correspondance, livrets publicitaires, brochures et magazines; publicité en ligne pour des tiers sur le réseau informatique mondial. **Emploi** projeté au CANADA en liaison avec les marchandises et en liaison avec les services.

1,397,732. 2008/06/02. 9170-5400 QC inc., 287, boul. Labelle, Bureau 2, St-Jérôme, QUÉBEC J0R 1T0

Loft Évolatif

SERVICES: Exploitation d'une entreprise offrant des services en matière de concepts et designs d'unités de logements dont l'aménagement intérieur, l'ingénierie et l'architecture permettent de s'adapter au besoin du résident. **Emploi** projeté au CANADA en liaison avec les services.

SERVICES: Operation of a business offering services related to housing unit concepts and designs, including interior design, engineering and architecture adapted to the needs of the resident. **Proposed** Use in CANADA on services.

1,397,737. 2008/06/02. A. RICHARD TOOLS CO., a Canadian Corporation, 120 Jacques-Cartier, Berthierville, QUÉBEC J0K 1A0 **Representative for Service/Représentant pour Signification:** ROBIC, CENTRE CDP CAPITAL, 1001, SQUARE-VICTORIA, BLOC E - 8E ETAGE, MONTRÉAL, QUÉBEC, H2Z2B7

SUPER TEK

MARCHANDISES: Paint roller covers. **Employée** au CANADA depuis au moins aussi tôt que 1993 en liaison avec les marchandises.

WARES: Housses pour rouleaux à peinture. **Used** in CANADA since at least as early as 1993 on wares.

1,397,748. 2008/06/02. ROTHMANS, BENSON & HEDGES INC., 1500 Don Mills Road, North York, ONTARIO M3B 3L1 **Representative for Service/Représentant pour Signification:** SIM & MCBURNEY, 330 UNIVERSITY AVENUE, 6TH FLOOR, TORONTO, ONTARIO, M5G1R7

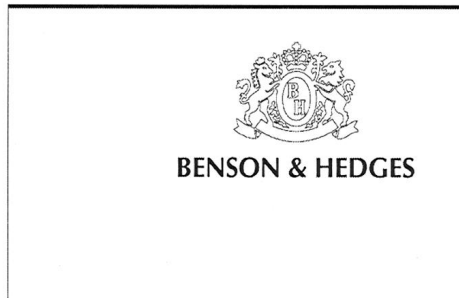

Colour is claimed as a feature of the trade-mark ... The background is gold. The upper border of the background is red. A gold coat of arms is on the top right corner of the gold background. The letters B H are inside the oval of the coat of arms. The words BENSON and HEDGES are black. The symbol & is red.

WARES: Manufactured tobacco products. **Used** in CANADA since at least as early as March 01, 2008 on wares.

Le couleur est revendiquée comme caractéristique de la marque de commerce. L'arrière-plan est or. La bordure supérieure de l'arrière-plan est rouge. Sur l'arrière-plan or se trouvent des armoiries or. Les lettres B H sont placées à l'intérieur de l'ovale des armoiries. Les mots BENSON et HEDGES sont noirs. Le symbole & est rouge.

MARCHANDISES: Produits de tabac manufacturé. **Employée** au CANADA depuis au moins aussi tôt que le 01 mars 2008 en liaison avec les marchandises.

1,397,749. 2008/06/02. ROTHMANS, BENSON & HEDGES INC., 1500 Don Mills Road, North York, ONTARIO M3B 3L1 **Representative for Service/Représentant pour Signification:** SIM & MCBURNEY, 330 UNIVERSITY AVENUE, 6TH FLOOR, TORONTO, ONTARIO, M5G1R7



Colour is claimed as a feature of the trade-mark ... The background is gold. The upper border of the background is red. A gold coat of arms is on the top right corner of the gold background. The letters B H are inside the oval of the coat of arms. The words BENSON and HEDGES are black. The symbol & is red. The words UNCOMPROMISING QUALITY AND TASTE are dark grey.

WARES: Manufactured tobacco products. **Used** in CANADA since at least as early as March 01, 2008 on wares.

La couleur est revendiquée comme caractéristique de la marque de commerce. L'arrière-plan est or. La bordure supérieure de l'arrière-plan est rouge. Dans le coin supérieur droit de l'arrière-plan or se trouvent des armoiries or. Les lettres B H apparaissent dans l'ovale des armoiries. Les mots BENSON et HEDGES sont noirs. Le symbole & est rouge. Les mots UNCOMPROMISING QUALITY AND TASTE sont gris foncé.

MARCHANDISES: Produits de tabac manufacturé. **Employée** au CANADA depuis au moins aussi tôt que le 01 mars 2008 en liaison avec les marchandises.

1,397,750. 2008/06/02. ROTHMANS, BENSON & HEDGES INC., 1500 Don Mills Road, North York, ONTARIO M3B 3L1 **Representative for Service/Représentant pour Signification:** SIM & MCBURNEY, 330 UNIVERSITY AVENUE, 6TH FLOOR, TORONTO, ONTARIO, M5G1R7



Colour is claimed as a feature of the trade-mark ... The background is black. The upper border of the background is red. A black coat of arms is on the top right corner of the black background. The letters B and H are inside the oval of the coat of arms. The words BENSON and HEDGES are gold. The symbol & is red. The words QUALITÉ ET GOÛT EXCEPTIONNELS are gold.

WARES: Manufactured tobacco products. **Used** in CANADA since at least as early as March 01, 2008 on wares.

La couleur est revendiquée comme caractéristique de la marque de commerce. L'arrière-plan est noir. La bordure supérieure de l'arrière-plan est rouge. Dans le coin supérieur droit de l'arrière-plan noir se trouvent des armoiries noires. Les lettres B et H apparaissent dans l'ovale des armoiries. Les mots BENSON et HEDGES sont or. Le symbole & est rouge. Les mots QUALITÉ ET GOÛT EXCEPTIONNELS sont or.

MARCHANDISES: Produits de tabac manufacturé. **Employée** au CANADA depuis au moins aussi tôt que le 01 mars 2008 en liaison avec les marchandises.

1,397,751. 2008/06/02. ROTHMANS, BENSON & HEDGES INC., 1500 Don Mills Road, North York, ONTARIO M3B 3L1 **Representative for Service/Représentant pour Signification:** SIM & MCBURNEY, 330 UNIVERSITY AVENUE, 6TH FLOOR, TORONTO, ONTARIO, M5G1R7



Colour is claimed as a feature of the trade-mark ... The background is gold. The upper border of the background is red. A gold coat of arms is on the top right corner of the gold background. The letters B and H are inside the oval of the coat of arms. The words BENSON and HEDGES are black. The symbol & is red. The words QUALITÉ ET GOÛT EXCEPTIONNELS are dark grey.

WARES: Manufactured tobacco products. **Used** in CANADA since at least as early as March 01, 2008 on wares.

La couleur est revendiquée comme caractéristique de la marque de commerce. L'arrière-plan est or. La bordure supérieure de l'arrière-plan est rouge. Dans le coin supérieur droit de l'arrière-plan or se trouvent des armoiries or. Les lettres B et H apparaissent dans l'ovale des armoiries. Les mots BENSON et HEDGES sont noirs. Le symbole & est rouge. Les mots QUALITÉ ET GOÛT EXCEPTIONNELS sont gris foncé.

MARCHANDISES: Produits de tabac manufacturé. **Employée** au CANADA depuis au moins aussi tôt que le 01 mars 2008 en liaison avec les marchandises.

1,397,752. 2008/06/02. ROTHMANS, BENSON & HEDGES INC., 1500 Don Mills Road, North York, ONTARIO M3B 3L1 **Representative for Service/Représentant pour Signification:** SIM & MCBURNEY, 330 UNIVERSITY AVENUE, 6TH FLOOR, TORONTO, ONTARIO, M5G1R7



Colour is claimed as a feature of the trade-mark ... The background is black. The upper border of the background is red. A black coat of arms is on the top right corner of the black background. The letters B H are inside the oval of the coat of arms. The words BENSON and HEDGES are gold. The symbol & is red. The words UNCOMPROMISING QUALITY AND TASTE are gold.

WARES: Manufactured tobacco products. **Used** in CANADA since at least as early as March 01, 2008 on wares.

La couleur est revendiquée comme caractéristique de la marque de commerce. Le fond est noir. La bordure supérieure du fond est rouge. Dans le coin supérieur droit noir se trouvent des armoiries noires. Les lettres B H apparaissent dans l'ovale des armoiries. Les mots BENSON et HEDGES sont dorés. Le symbole & est rouge. Les mots UNCOMPROMISING QUALITY AND TASTE sont dorés.

MARCHANDISES: Produits de tabac manufacturé. **Employée** au CANADA depuis au moins aussi tôt que le 01 mars 2008 en liaison avec les marchandises.

1,397,753. 2008/06/02. ROTHMANS, BENSON & HEDGES INC., 1500 Don Mills Road, North York, ONTARIO M3B 3L1 **Representative for Service/Représentant pour Signification:** SIM & MCBURNEY, 330 UNIVERSITY AVENUE, 6TH FLOOR, TORONTO, ONTARIO, M5G1R7



Colour is claimed as a feature of the trade-mark ... The background is silver. The upper border of the background is red. A silver coat of arms is on the top right corner of the silver background. The letters B H are inside the oval of the coat of arms. The words BENSON and HEDGES are black. The symbol & is red. The words UNCOMPROMISING QUALITY AND TASTE are dark grey.

WARES: Manufactured tobacco products. **Used** in CANADA since at least as early as March 01, 2008 on wares.

La couleur est revendiquée comme caractéristique de la marque de commerce. Le fond est argenté. La bordure supérieure du fond est rouge. Dans le coin supérieur droit argenté se trouvent des armoiries argentées. Les lettres B H apparaissent dans l'ovale des armoiries. Les mots BENSON et HEDGES sont noirs. Le symbole & est rouge. Les mots UNCOMPROMISING QUALITY AND TASTE sont gris foncé.

MARCHANDISES: Produits de tabac manufacturé. **Employée** au CANADA depuis au moins aussi tôt que le 01 mars 2008 en liaison avec les marchandises.

1,397,754. 2008/06/02. ROTHMANS, BENSON & HEDGES INC., 1500 Don Mills Road, North York, ONTARIO M3B 3L1 **Representative for Service/Représentant pour Signification:** SIM & MCBURNEY, 330 UNIVERSITY AVENUE, 6TH FLOOR, TORONTO, ONTARIO, M5G1R7

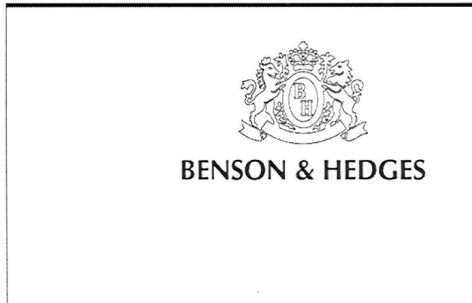

Colour is claimed as a feature of the trade-mark ... The background is black. The upper border of the background is red. A black coat of arms is on the black background. The letters B H are inside the oval of the coat of arms. The words BENSON and HEDGES are gold. The symbol & is red.

WARES: Manufactured tobacco products. **Used** in CANADA since at least as early as March 01, 2008 on wares.

Le couleur est revendiquée comme caractéristique de la marque de commerce. Le fond est noir. La bordure supérieure du fond est rouge. Sur le fond noir se trouvent des armoiries noir. Les lettres B H sont placées à l'intérieur de l'ovale des armoiries. Les mots BENSON et HEDGES sont or. Le symbole & est rouge.

MARCHANDISES: Produits de tabac manufacturé. **Employée** au CANADA depuis au moins aussi tôt que le 01 mars 2008 en liaison avec les marchandises.

1,397,757. 2008/06/02. ROTHMANS, BENSON & HEDGES INC., 1500 Don Mills Road, North York, ONTARIO M3B 3L1 **Representative for Service/Représentant pour Signification:** SIM & MCBURNEY, 330 UNIVERSITY AVENUE, 6TH FLOOR, TORONTO, ONTARIO, M5G1R7



Colour is claimed as a feature of the trade-mark ... The background is silver. The upper border of the background is red. A silver coat of arms is on the silver background. The letters B H are inside the oval of the coat of arms. The words BENSON and HEDGES are black. The symbol & is red.

WARES: Manufactured tobacco products. **Used** in CANADA since at least as early as March 01, 2008 on wares.

Le couleur est revendiquée comme caractéristique de la marque de commerce. Le fond est argenté. La bordure supérieure du fond est rouge. Sur le fond argenté se trouvent des armoiries argentées. Les lettres B H sont placées à l'intérieur de l'ovale des armoiries. Les mots BENSON et HEDGES sont noirs. Le symbole & est rouge.

MARCHANDISES: Produits de tabac manufacturé. **Employée** au CANADA depuis au moins aussi tôt que le 01 mars 2008 en liaison avec les marchandises.

1,397,760. 2008/06/02. ROTHMANS, BENSON & HEDGES INC., 1500 Don Mills Road, North York, ONTARIO M3B 3L1 **Representative for Service/Représentant pour Signification:** SIM & MCBURNEY, 330 UNIVERSITY AVENUE, 6TH FLOOR, TORONTO, ONTARIO, M5G1R7



Colour is claimed as a feature of the trade-mark ... The background is silver. The upper border of the background is red. A silver coat of arms is on the top right corner of the silver background. The letters B and H are inside the oval of the coat

of arms. The words BENSON and HEDGES are black. The symbol & is red. The words QUALITÉ ET GOÛT EXCEPTIONNELS are dark grey.

WARES: Manufactured tobacco products. **Used** in CANADA since at least as early as March 01, 2008 on wares.

La couleur est revendiquée comme caractéristique de la marque de commerce. L'arrière-plan est argent. La bordure supérieure de l'arrière-plan est rouge. Dans le coin supérieur droit de l'arrière-plan argent se trouvent des armoiries argent. Les lettres B et H apparaissent dans l'ovale des armoiries. Les mots BENSON et HEDGES sont noirs. Le symbole & est rouge. Les mots QUALITÉ ET GOÛT EXCEPTIONNELS sont gris foncé.

MARCHANDISES: Produits de tabac manufacturé. **Employée** au CANADA depuis au moins aussi tôt que le 01 mars 2008 en liaison avec les marchandises.

1,397,775. 2008/06/02. REED ELSEVIER INC., 2 Newton Place, Suite 350, Third, Floor, Newton, Massachusetts 02458, UNITED STATES OF AMERICA **Representative for Service/Représentant pour Signification:** GOWLING LAFLEUR HENDERSON LLP, SUITE 2600, 160 ELGIN STREET, OTTAWA, ONTARIO, K1P1C3

COLLECTIONS BY JCK

SERVICES: Promoting goods and services of others, namely by arranging and conducting tradeshows, exhibitions, expositions in the field of jewelry. **Used** in CANADA since at least as early as March 11, 2008 on services.

SERVICES: Promotion des marchandises et des services de tiers, nommément par l'organisation et la tenue de salons professionnels, de démonstrations et d'expositions dans le domaine des bijoux. **Employée** au CANADA depuis au moins aussi tôt que le 11 mars 2008 en liaison avec les services.

1,397,820. 2008/05/23. Johnson & Johnson, a legal entity, One Johnson & Johnson Plaza, New Brunswick, New Jersey 08933-7001, UNITED STATES OF AMERICA **Representative for Service/Représentant pour Signification:** SHAPIRO COHEN, Suite 200, 411 Legget Drive, P.O. Box 13002, Ottawa, ONTARIO, K2K3C9

SEE WHAT COULD BE

WARES: Pharmaceutical preparations for treating ophthalmic conditions; contact lens cleaning and wetting solutions; eye drops; vision correction lenses, namely, contact lenses and spectacle lenses; computer software, namely multimedia software recorded on CD-ROM featuring eye care and vision correction information; publications, namely, brochures, flyers, pamphlets, and newsletters in the field of vision correction and eye care and the development and use of pharmaceuticals, medicaments and medical products related to vision correction and eye care. **SERVICES:** Business consulting services related to vision care and correction; educational services, namely, workshops and seminars, in the field of vision care and correction; professional services, namely providing medical

information services in the field of vision care and correction. **Proposed Use** in CANADA on wares and on services.

MARCHANDISES: Préparations pharmaceutiques pour le traitement de troubles ophtalmiques; solutions nettoyantes et lubrifiantes pour verres de contact; gouttes pour les yeux; verres correcteurs de vue, nommément verres de contact et verres de lunettes; logiciels, nommément logiciels multimédias enregistrés sur CD-ROM contenant de l'information sur les soins des yeux et la correction de la vue; publications, nommément brochures, prospectus, dépliants et bulletins dans les domaines de la correction de la vue, des soins des yeux ainsi que dans le développement et l'utilisation des produits pharmaceutiques, de médicaments et de produits médicaux reliés à la correction de la vue et aux soins des yeux. **SERVICES:** Services de conseil aux entreprises concernant les soins et la correction de la vue; services éducatifs, nommément ateliers et conférences, dans le domaine des soins et de la correction de la vue; services professionnels, nommément offre de services d'information médicale dans le domaine des soins et de la correction de la vue. **Emploi** projeté au CANADA en liaison avec les marchandises et en liaison avec les services.

1,397,822. 2008/05/26. Bonte Foods Limited, 615 Champlain Street, Dieppe, NEW BRUNSWICK E1A 7Z7 **Representative for Service/Représentant pour Signification:** CHRISTOPHER P. BRETT, 47 Gore Street East, Suite 2, Perth, ONTARIO, K7H1H6

SKINNY BUNS

WARES: Pita bread. **Proposed Use** in CANADA on wares.

MARCHANDISES: Pain pita. **Emploi** projeté au CANADA en liaison avec les marchandises.

1,397,837. 2008/05/28. Board of Canadian Registered Safety Professionals., 6519-B Mississauga Road, MISSISSAUGA, ONTARIO L5N 1A6 **Representative for Service/Représentant pour Signification:** OLIVER HUNT, TRADEMARK CENTRAL, 73 TOWNSEND DRIVE, OTTAWA, ONTARIO, K2J2V3
Certification Mark/Marque de certification

Professionnel en sécurité agréé du Canada (PSAC)

SERVICES: Environmental and occupational health and safety services namely identifying hazards in the workplace; plant and facilities inspection for safety, health and accident prevention; implementing protocols and systems to maintain health and safety in the workplace. **Used** in CANADA since 1976 on services.

The use of the certification trade-mark is intended to indicate that the services in association with which it is used are of the following defined standard: -they are performed by an individual who has met the academic, experience and examination requirements of a national registration authority. -they are performed by an individual with in-depth knowledge of health, safety principles and practices to develop systems in the workplace in order to achieve optimum control over hazards detrimental to people, equipment, material and the environment.

-they are performed by an individual whose knowledge and skills are continually upgraded through a certification maintenance program to ensure he / she is always fully qualified, up-to-date in the professional management of health and safety issues. -they are performed (by an individual) according to a Code of Ethics established by the Board of Canadian Registered Safety Professionals.

SERVICES: Services environnementaux et de santé et sécurité au travail, notamment détermination des dangers en milieu de travail; inspection des usines et des installations pour la sécurité, la santé et la prévention des accidents; mise en oeuvre de protocoles et de systèmes pour maintenir la santé et la sécurité en milieu de travail. **Employée** au CANADA depuis 1976 en liaison avec les services.

L'emploi de la marque de certification vise à indiquer que les services pour lesquels elle est utilisée, sont conformes aux normes suivantes : ces services sont offerts par des personnes qui répondent aux exigences universitaires, en matière d'expérience et aux conditions d'examens établies par un organisme national de certification. Ils sont offerts par des personnes possédant une connaissance approfondie de la santé, des principes et des pratiques liés à la sécurité pour élaborer des systèmes en milieu de travail, afin d'obtenir un contrôle optimal des dangers pouvant affecter les personnes, l'équipement, le matériel et l'environnement. Ils sont offerts par des personnes dont les connaissances et les compétences sont continuellement améliorées grâce à un programme de certification de mise à niveau afin de s'assurer qu'elles soient toujours parfaitement qualifiées et à jour en ce qui a trait à la gestion professionnelle des questions de santé et de sécurité. Ils sont offerts (par des personnes) selon un Code de déontologie établi par le Conseil canadien des professionnels en sécurité agréés.

1,397,849. 2008/06/03. Peinture Sylteck inc., 30, Route 161, Victoriaville, QUÉBEC G6P 6R8 **Representative for Service/Représentant pour Signification:** JOLI-COEUR LACASSE S.E.N.C.R.L., 1134, GRANDE ALLÉE OUEST, BUREAU 600, QUÉBEC, QUÉBEC, G1S1E5

AQUA-TOP

MARCHANDISES: Vernis à plancher de bois-franc à base d'eau et scellant à planchers de bois-franc à base d'eau. **SERVICES:** Opération d'une entreprise traitant de la vente en gros et au détail et de la distribution de produits reliés à la peinture. **Employée** au CANADA depuis 01 mars 1991 en liaison avec les marchandises et en liaison avec les services.

WARES: Water-based hardwood floor varnish and water-based hardwood floor sealant. **SERVICES:** Operation of a business for the retail, wholesale and distribution of products related to painting. **Used** in CANADA since March 01, 1991 on wares and on services.

1,397,866. 2008/06/03. Select Jewelry Inc., 4728 37th Street 3rd Floor, New York, NY 11101, UNITED STATES OF AMERICA **Representative for Service/Représentant pour Signification:** BERESKIN & PARR LLP, SCOTIA PLAZA, 40 KING STREET WEST, 40th FLOOR, TORONTO, ONTARIO, M5H3Y2

GOLD FOR TREES

WARES: Gold jewelry namely, rings, bracelets, pendants, earrings, necklaces, brooches, pins and cufflinks. **Priority** Filing Date: December 13, 2007, Country: UNITED STATES OF AMERICA, Application No: 77351666 in association with the same kind of wares. **Proposed** Use in CANADA on wares.

MARCHANDISES: Bijoux en or, notamment bagues, bracelets, pendentifs, boucles d'oreilles, colliers, broches, épingles et boutons de manchettes. **Date** de priorité de production: 13 décembre 2007, pays: ÉTATS-UNIS D'AMÉRIQUE, demande no: 77351666 en liaison avec le même genre de marchandises. **Emploi** projeté au CANADA en liaison avec les marchandises.

1,397,872. 2008/05/28. SIMULSCRIBE, LLC, 110 E. 59th Avenue, 27th Floor, New-York, New-York 10022, UNITED STATES OF AMERICA **Representative for Service/Représentant pour Signification:** DE GRANDPRÉ CHAIT, 1000, RUE DE LA GAUCHETIÈRE OUEST, BUREAU 2900, MONTRÉAL, QUÉBEC, H3B4W5

PhoneTag

SERVICES: Communication services, namely message transcription and delivery of messages by electronic transmission. **Used** in CANADA since April 22, 2008 on services. **Priority** Filing Date: April 22, 2008, Country: UNITED STATES OF AMERICA, Application No: 77/454188 in association with the same kind of services.

SERVICES: Services de communication, notamment transcription de messages et livraison de messages par transmission électronique. **Employée** au CANADA depuis 22 avril 2008 en liaison avec les services. **Date** de priorité de production: 22 avril 2008, pays: ÉTATS-UNIS D'AMÉRIQUE, demande no: 77/454188 en liaison avec le même genre de services.

1,397,887. 2008/06/03. L'OREAL, Société anonyme, 14, rue Royale, 75008 PARIS, FRANCE **Representative for Service/Représentant pour Signification:** ROBIC, CENTRE CDP CAPITAL, 1001, SQUARE-VICTORIA, BLOC E - 8E ETAGE, MONTRÉAL, QUÉBEC, H2Z2B7

AGE FUSION

MARCHANDISES: Shampoings pour les cheveux ; gels, mousses, baumes, crèmes, cires, sérums et lotions pour le coiffage et le soin des cheveux ; produits sous la forme d'aérosol pour le coiffage et le soin des cheveux, notamment : lotions restructurantes et revitalisantes, sprays ; laques pour les cheveux ; colorants et produits pour la décoloration des cheveux, notamment : lotions, gels, sprays, crèmes ; produits pour

l'ondulation et la mise en plis des cheveux, nommément : gels, mousses, sprays, baumes, lotions ; huiles essentielles à usage personnel à application topique pour le soin des cheveux. **Date** de priorité de production: 20 décembre 2007, pays: FRANCE, demande no: 07 3 545 387 en liaison avec le même genre de marchandises. **Emploi** projeté au CANADA en liaison avec les marchandises.

WARES: Hair shampoo; gels, mousses, balms, creams, lotions, waxes serums and lotions for hairstyling and hair care; products in aerosol form for hairstyling and hair care, namely: restructuring and conditioning lotions, sprays; hair sprays; dyes and products for hair bleaching, namely: lotions, gels, sprays, creams; products for curling and setting the hair, namely: gels, mousses, sprays, balms, waxes, serums, lotions; topical essential oils for personal use for hair care. **Priority** Filing Date: December 20, 2007, Country: FRANCE, Application No: 07 3 545 387 in association with the same kind of wares. **Proposed** Use in CANADA on wares.

1,397,888. 2008/06/03. L'OREAL, Société anonyme, 14, rue Royale, 75008 PARIS, FRANCE **Representative for Service/Représentant pour Signification:** ROBIC, CENTRE CDP CAPITAL, 1001, SQUARE-VICTORIA, BLOC E - 8E ETAGE, MONTRÉAL, QUÉBEC, H2Z2B7

LUMICONTROLE

MARCHANDISES: Shampoings pour les cheveux ; gels, mousses, baumes, crèmes, cires, sérums et lotions pour le coiffage et le soin des cheveux ; produits sous la forme d'aérosol pour le coiffage et le soin des cheveux, nommément : lotions restructurantes et revitalisantes, sprays ; laques pour les cheveux ; colorants et produits pour la décoloration des cheveux, nommément : lotions, gels, sprays, crèmes ; produits pour l'ondulation et la mise en plis des cheveux, nommément : gels, mousses, sprays, baumes, lotions ; huiles essentielles à usage personnel à application topique pour le soin des cheveux. **Date** de priorité de production: 20 décembre 2007, pays: FRANCE, demande no: 07 3 545 386 en liaison avec le même genre de marchandises. **Emploi** projeté au CANADA en liaison avec les marchandises.

WARES: Hair shampoo; gels, mousses, balms, creams, lotions, waxes serums and lotions for hairstyling and hair care; products in aerosol form for hairstyling and hair care, namely: restructuring and conditioning lotions, sprays; hair sprays; dyes and products for hair bleaching, namely: lotions, gels, sprays, creams; products for curling and setting the hair, namely: gels, mousses, sprays, balms, waxes, serums, lotions; topical essential oils for personal use for hair care. **Priority** Filing Date: December 20, 2007, Country: FRANCE, Application No: 07 3 545 386 in association with the same kind of wares. **Proposed** Use in CANADA on wares.

1,397,889. 2008/06/03. L'OREAL, Société anonyme, 14, rue Royale, 75008 PARIS, FRANCE **Representative for Service/Représentant pour Signification:** ROBIC, CENTRE CDP CAPITAL, 1001, SQUARE-VICTORIA, BLOC E - 8E ETAGE, MONTRÉAL, QUÉBEC, H2Z2B7

STEAM EXPERT

MARCHANDISES: Shampoings pour les cheveux ; gels, mousses, baumes, crèmes, cires, sérums et lotions pour le coiffage et le soin des cheveux ; produits sous la forme d'aérosol pour le coiffage et le soin des cheveux, nommément : lotions restructurantes et revitalisantes, sprays ; laques pour les cheveux ; colorants et produits pour la décoloration des cheveux, nommément : lotions, gels, sprays, crèmes ; produits pour l'ondulation et la mise en plis des cheveux, nommément : gels, mousses, sprays, baumes, lotions ; huiles essentielles à usage personnel à application topique pour le soin des cheveux. **Date** de priorité de production: 07 décembre 2007, pays: FRANCE, demande no: 07 3 542 402 en liaison avec le même genre de marchandises. **Emploi** projeté au CANADA en liaison avec les marchandises.

WARES: Hair shampoo; gels, mousses, balms, creams, lotions, waxes serums and lotions for hairstyling and hair care; products in aerosol form for hairstyling and hair care, namely: restructuring and conditioning lotions, sprays; hair sprays; dyes and products for hair bleaching, namely: lotions, gels, sprays, creams; products for curling and setting the hair, namely: gels, mousses, sprays, balms, waxes, serums, lotions; topical essential oils for personal use for hair care. **Priority** Filing Date: December 07, 2007, Country: FRANCE, Application No: 07 3 542 402 in association with the same kind of wares. **Proposed** Use in CANADA on wares.

1,397,891. 2008/06/03. L'OREAL, Société anonyme, 14, rue Royale, 75008 PARIS, FRANCE **Representative for Service/Représentant pour Signification:** ROBIC, CENTRE CDP CAPITAL, 1001, SQUARE-VICTORIA, BLOC E - 8E ETAGE, MONTRÉAL, QUÉBEC, H2Z2B7

IRON REPAIR

MARCHANDISES: Shampoings pour les cheveux ; gels, mousses, baumes, crèmes, cires, sérums et lotions pour le coiffage et le soin des cheveux ; produits sous la forme d'aérosol pour le coiffage et le soin des cheveux, nommément : lotions restructurantes et revitalisantes, sprays ; laques pour les cheveux ; colorants et produits pour la décoloration des cheveux, nommément : lotions, gels, sprays, crèmes ; produits pour l'ondulation et la mise en plis des cheveux, nommément : gels, mousses, sprays, baumes, lotions ; huiles essentielles à usage personnel à application topique pour le soin des cheveux. **Date** de priorité de production: 07 décembre 2007, pays: FRANCE, demande no: 07 3 542 398 en liaison avec le même genre de marchandises. **Emploi** projeté au CANADA en liaison avec les marchandises.

WARES: Hair shampoo; gels, mousses, balms, creams, lotions, waxes serums and lotions for hairstyling and hair care; products in aerosol form for hairstyling and hair care, namely:

restructuring and conditioning lotions, sprays; hair sprays; dyes and products for hair bleaching, namely: lotions, gels, sprays, creams; products for curling and setting the hair, namely: gels, mousses, sprays, balms, waxes, serums, lotions; topical essential oils for personal use for hair care. **Priority** Filing Date: December 07, 2007, Country: FRANCE, Application No: 07 3 542 398 in association with the same kind of wares. **Proposed** Use in CANADA on wares.

1,397,893. 2008/06/03. L'OREAL, Société anonyme, 14, rue Royale, 75008 PARIS, FRANCE **Representative for Service/Représentant pour Signification:** ROBIC, CENTRE CDP CAPITAL, 1001, SQUARE-VICTORIA, BLOC E - 8E ETAGE, MONTRÉAL, QUÉBEC, H2Z2B7

DENSITE

MARCHANDISES: Shampoings pour les cheveux ; gels, mousses, baumes, crèmes, cires, sérums et lotions pour le coiffage et le soin des cheveux ; produits sous la forme d'aérosol pour le coiffage et le soin des cheveux, nommément : lotions restructurantes et revitalisantes, sprays ; laques pour les cheveux ; colorants et produits pour la décoloration des cheveux, nommément : lotions, gels, sprays, crèmes ; produits pour l'ondulation et la mise en plis des cheveux, nommément : gels, mousses, sprays, baumes, lotions ; huiles essentielles à usage personnel à application topique pour le soin des cheveux. **Date** de priorité de production: 20 décembre 2007, pays: FRANCE, demande no: 07 3 545 391 en liaison avec le même genre de marchandises. **Emploi** projeté au CANADA en liaison avec les marchandises.

WARES: Hair shampoo; gels, mousses, balms, creams, lotions, waxes serums and lotions for hairstyling and hair care; products in aerosol form for hairstyling and hair care, namely: restructuring and conditioning lotions, sprays; hair sprays; dyes and products for hair bleaching, namely: lotions, gels, sprays, creams; products for curling and setting the hair, namely: gels, mousses, sprays, balms, waxes, serums, lotions; topical essential oils for personal use for hair care. **Priority** Filing Date: December 20, 2007, Country: FRANCE, Application No: 07 3 545 391 in association with the same kind of wares. **Proposed** Use in CANADA on wares.

1,397,902. 2008/06/03. LA FAMILLE DES GRANDS VINS ET SPIRITUEUX (FGVS), une Société de droit français, Rue des Frères Montgolfier, 21700 NUIITS SAINT GEORGES, FRANCE **Representative for Service/Représentant pour Signification:** ROBIC, CENTRE CDP CAPITAL, 1001, SQUARE-VICTORIA, BLOC E - 8E ETAGE, MONTRÉAL, QUÉBEC, H2Z2B7

GREEN GLOBE

MARCHANDISES: Boissons alcooliques (à l'exception des bières) nommément vins, sangria, cidres, cocktails, apéritifs, digestifs, liqueurs, spiritueux et eaux-de-vie distillées, nommément brandy, panachés, tequila, rhum, vodka, whisky, gin, calvados, schnaps, cognac, porto, scotch, kirsch, sherry. **Emploi** projeté au CANADA en liaison avec les marchandises.

WARES: Alcoholic beverages (with the exception of beer), namely wine, sangria, cider, cocktails, apéritifs, digestifs, liqueurs, distilled spirits and eaux-de-vie, namely brandy, coolers, tequila, rum, vodka, whisky, gin, calvados, schnapps, cognac, port, scotch, kirsch, sherry. . **Proposed** Use in CANADA on wares.

1,397,908. 2008/06/03. Changemakers Inc., 34 Carlton Street, Winnipeg, MANITOBA R3C 1N9 **Representative for Service/Représentant pour Signification:** RONALD S. ADE, 102 - 1015 WILKES AVENUE, WINNIPEG, MANITOBA, R3P2R8

CHANGE IS GOOD

SERVICES: integrated marketing communications services, namely, communications research, strategic planning, materials production, program implementation and evaluation. **Used** in CANADA since at least as early as 2004 on services.

SERVICES: Services de communication commerciale intégrée, nommément recherches en communication, planification stratégique, production de matériel, exploitation et évaluation de programmes. **Employée** au CANADA depuis au moins aussi tôt que 2004 en liaison avec les services.

1,397,909. 2008/06/03. Kao Kabushiki Kaisha also trading as Kao Corporation, 14-10, Nihonbashi, Kayabacho, 1-chome, Chuo-ku, Tokyo 103-8210, JAPAN **Representative for Service/Représentant pour Signification:** GOWLING LAFLEUR HENDERSON LLP, SUITE 2600, 160 ELGIN STREET, OTTAWA, ONTARIO, K1P1C3

HEALTHYA

WARES: Non-alcoholic tea-based beverages. **Used** in JAPAN on wares. **Registered** in or for JAPAN on August 24, 2001 under No. 4500950 on wares.

MARCHANDISES: Boissons non alcoolisées à base de thé. **Employée:** JAPON en liaison avec les marchandises. **Enregistrée** dans ou pour JAPON le 24 août 2001 sous le No. 4500950 en liaison avec les marchandises.

1,397,912. 2008/06/03. Société des Loteries du Québec, 500, rue Sherbrooke Ouest, Bureau 2000, Montréal, QUEBEC H3A 3G6 **Representative for Service/Représentant pour Signification:** GOUDREAU GAGE DUBUC S.E.N.C.R.L./LLP, 2000 AVENUE MCGILL COLLEGE, SUITE 2200, MONTREAL, QUEBEC, H3A3H3

TOCK

SERVICES: Administration de loteries. **Proposed** Use in CANADA on services.

SERVICES: Administration of lotteries. **Emploi** projeté au CANADA en liaison avec les services.

1,397,949. 2008/06/03. patrick Dethier, 3300 route Caya, Drummondville, QUÉBEC J2A 2Z7

EMOTION

SERVICES: GROUPE MUSICAL INTERPRÉTANT DES CHANSONS EN HOMMAGE À PINK FLOYD. **Employée** au CANADA depuis 31 mai 2008 en liaison avec les services.

SERVICES: Pink Floyd musical tribute band. **Used** in CANADA since May 31, 2008 on services.

1,397,958. 2008/06/03. EQUUIS WEALTH MANAGEMENT INC., 3301 Coldstream Avenue, Vernon, BRITISH COLUMBIA V1T 1Y1 **Representative for Service/Représentant pour Signification:** SUSAN M. BELIVEAU, #202 - 5005 24TH STREET, VERNON, BRITISH COLUMBIA, V1T8X7

WEALTHCARE FOR YOU

SERVICES: Operation of a business co-ordinating professionals to advise and provide support on bookkeeping and accounting, debt and savings coaching, insurance planning, estate planning, tax planning, retirement planning, business planning, financial consultancy, financial and wealth management, financial planning analysis, asset allocation analysis, and providing portfolio recommendations and detailed personalized investment strategies. **Used** in CANADA since at least as early as September 2007 on services.

SERVICES: Exploitation d'une entreprise faisant la coordination de professionnels qui offrent des conseils et du soutien dans les domaines suivants: tenue de livres et de comptabilité, encadrement dans le domaine des dettes et de l'épargne, planification d'assurances, planification successorale, planification fiscale, planification de la retraite, planification d'entreprise, conseils en finance, gestion financière et gestion du patrimoine, analyse de planification financière, analyse d'attribution des actifs et offre de conseils en matière de gestion de portefeuille et de stratégies de placement détaillées et personnalisées. **Employée** au CANADA depuis au moins aussi tôt que septembre 2007 en liaison avec les services.

1,397,985. 2008/06/03. BEST SLEEP CENTRE INC., 953 ST. JAMES STREET, WINNIPEG, MANITOBA R3H 0X2 **Representative for Service/Représentant pour Signification:** DEVAN R. TOWERS, (TAYLOR MCCAFFREY LLP), 9TH FLOOR, 400 ST MARY AVENUE, WINNIPEG, MANITOBA, R3C4K5

Beautiful Like A Woman

WARES: High end bedroom furniture, namely dressers, chests, beds, night stands and mirrors. **SERVICES:** Retail sale of high end bedroom furniture, namely dressers, chests, beds, night stands and mirrors. **Proposed** Use in CANADA on wares and on services.

MARCHANDISES: Mobilier de chambre haut de gamme, notamment commodes, coffres, lits, tables de nuit et miroirs. **SERVICES:** Vente au détail de mobilier de chambre haut de

gamme, notamment commodes, coffres, lits, tables de nuit et miroirs. **Emploi** projeté au CANADA en liaison avec les marchandises et en liaison avec les services.

1,397,992. 2008/06/03. Branson Holdings Pty Ltd., 26 Forbes Street, Devonport, Tasmania 7310, AUSTRALIA **Representative for Service/Représentant pour Signification:** MCDERMID TURNBULL & ASSOCIATES, SUITE 1, SUTTON HOUSE, 186 SUTTON PLACE, BEACONSFIELD, QUEBEC, H9W5S3

PIVOT PEGZ

WARES: Vehicle and motorcycle parts and accessories, namely foot pedals and foot pegs. **Used** in CANADA since October 22, 2007 on wares.

MARCHANDISES: Pièces et accessoires pour véhicules et moto, notamment pédales et repose-pieds. **Employée** au CANADA depuis 22 octobre 2007 en liaison avec les marchandises.

1,398,008. 2008/06/03. Ranjan Gopisetty, 399 Keele Street, Toronto, ONTARIO M6P 2K9 **Representative for Service/Représentant pour Signification:** FAY O'BRIEN, O'BRIEN TM SERVICES INC., 688 TWEEDSMUIR AVENUE, OTTAWA, ONTARIO, K1Z5P6

INDIAN KISS

WARES: Beverages, namely fruit juices, chai, tea, and coffee; food preserves, namely chutneys and pickles; cookbooks; clothing, namely t-shirts and hats; jewellery, namely necklaces, bracelets and earrings. **SERVICES:** Restaurant services; take-out food and delivery services; catering services. **Proposed** Use in CANADA on wares and on services.

MARCHANDISES: Boissons, notamment jus de fruits, thé chai et café; aliments en conserve, notamment chutneys et marinades; livres de cuisine; vêtements, notamment tee-shirts et chapeaux; bijoux, notamment colliers, bracelets et boucles d'oreilles. **SERVICES:** Services de restaurant; mets à emporter et services de livraison; services de traiteurs. **Emploi** projeté au CANADA en liaison avec les marchandises et en liaison avec les services.

1,398,016. 2008/06/03. ACCESSAIR SYSTEMS INC./LES SYSTÈMES ACCESSAIR INC., 6705, route 132, Sainte-Catherine, QUEBEC J5C 1B6 **Representative for Service/Représentant pour Signification:** OGILVY RENAULT LLP/S.E.N.C.R.L.,S.R.L., 1981 MCGILL COLLEGE AVENUE, SUITE 1600, MONTREAL, QUEBEC, H3A2Y3

ACCESSAIR

WARES: (1) Airport ground support equipment namely, passenger and crew service stairs. (2) Airport ground support equipment namely, passenger boarding bridges, lavatory, vacuum lavatory service vehicles. (3) Airport ground support equipment namely, fire and emergency rescue vehicles. (4) Airport ground support equipment namely, crew trucks. (5)

Airport ground support equipment namely, bridge canopy systems and passageways. (6) Airport ground support equipment namely, airport ramps. (7) Baggage and cargo handling equipment namely, storage racks. (8) Baggage and cargo handling equipment namely, carts, dollies, trailers, slave pallets. (9) Airport ground support equipment namely, catering service trucks. (10) Cargo handling system namely, conveyors. (11) Airport ground support equipment namely, airplane boarding bridge heads, lavatory cart and skids, canopy protectors, disabled passenger lifts, service vehicles namely, passenger and crew transfer vehicles, vehicles for aircraft flush water replenishment, potable water service vehicles; baggage and cargo handling equipment namely, custom equipment for airports, materials handling equipment namely, conveyors, carts, dollies, trailers for industrial use. **SERVICES:** Installation, operation, maintenance and repair of airport ground support equipment namely, passenger and crew service stairs, passenger boarding bridges, canopy systems and passageways, airport ramps, bridge heads, lavatory cart, disabled passenger lifts, canopy protectors, service vehicles namely, fire and emergency rescue vehicles, vehicles for aircraft waste removal and flush water replenishment, potable water service vehicles, lavatory and vacuum lavatory service vehicles, crew service trucks, catering trucks, passenger transfer vehicles, baggage and cargo handling equipment namely, conveyors, storage racks, dollies, trailers, carts, skids, slave pallets, baggage carts, materials handling equipment namely, dollies, trailers, conveyors, carts, trailers for industrial use. **Used** in CANADA since at least as early as 1997 on wares (1); 1998 on wares (2); 1999 on wares (3); 2001 on wares (4); 2002 on wares (5); 2003 on wares (6); 2004 on wares (7); 2005 on wares (8); 2006 on wares (9); 2007 on wares (10). **Proposed** Use in CANADA on wares (11) and on services.

MARCHANDISES: (1) Matériel de servitude au sol, nommément escaliers de service pour les passagers et l'équipage. (2) Matériel de servitude au sol, nommément passerelles d'embarquement pour les passagers, cabinets de toilettes, véhicules de service pour toilette à dépression. (3) Matériel de servitude au sol, nommément véhicules de sauvetage d'urgence et en cas d'incendie. (4) Matériel de servitude au sol, nommément camions pour l'équipage. (5) Matériel de servitude au sol, nommément systèmes de voilure de ponts et passages. (6) Matériel de servitude au sol, nommément aires de trafic d'aéroport. (7) Équipement de manutention de bagages et de chargement, nommément étagères de rangement. (8) Équipement de manutention de bagages et de chargement, nommément chariots, supports à roulettes, remorques, sous-palettes. (9) Matériel de servitude au sol, nommément camions de service de traiteur. (10) Système de manutention de chargement, nommément convoyeurs. (11) Matériel de servitude au sol, nommément passerelles d'embarquement à bord des avions, camions et plateformes pour vidanger les déchets sanitaires, voilures de protection, ascenseurs pour passagers handicapés, véhicules de service, nommément véhicules de transfert des passagers et de l'équipage, véhicules pour le remplissage d'eau de rinçage à bord des avions, camions d'eau potable; équipement de manutention de bagages et de chargement, nommément équipement spécialisé pour aéroports, matériel de transport, nommément convoyeurs, chariots, supports à roulettes, remorques à usage industriel. **SERVICES:** Installation, exploitation, entretien et réparation de matériel de

servitude au sol, nommément escaliers de service pour les passagers et l'équipage, passerelles d'embarquement pour les passagers, systèmes de auvent et passages, aires de trafic d'aéroport, passerelle d'embarquement passagers, meubles lavabos, ascenseurs pour passagers handicapés, auvents de protection, véhicules de service, nommément véhicules de sauvetage d'urgence et en cas d'incendie, véhicules pour l'enlèvement des déchets d'un aéronef et pour le remplissage de l'eau de rinçage, camions d'eau potable, véhicules de services pour toilettes et pour toilettes à dépression, camions de service pour l'équipage, camions de traiteur, transbordeurs, équipement de manutention de bagages et de marchandises, nommément convoyeurs, étagères de rangement, chariots, remorques, chariots, plateformes, sous-palettes, chariots à bagages, équipement de manutention, nommément chariots, remorques, convoyeurs, voiturettes, remorques à usage industriel. **Employée** au CANADA depuis au moins aussi tôt que 1997 en liaison avec les marchandises (1); 1998 en liaison avec les marchandises (2); 1999 en liaison avec les marchandises (3); 2001 en liaison avec les marchandises (4); 2002 en liaison avec les marchandises (5); 2003 en liaison avec les marchandises (6); 2004 en liaison avec les marchandises (7); 2005 en liaison avec les marchandises (8); 2006 en liaison avec les marchandises (9); 2007 en liaison avec les marchandises (10). **Emploi** projeté au CANADA en liaison avec les marchandises (11) et en liaison avec les services.

1,398,092. 2008/05/29. CO-OPERATORS LIFE INSURANCE COMPANY, 1920 College Avenue, Regina, SASKATCHEWAN S4P 1C4 **Representative for Service/Représentant pour Signification:** DEETH WILLIAMS WALL LLP, 150 YORK STREET, SUITE 400, TORONTO, ONTARIO, M5H3S5

SOINSSÉLECTS MONDIAL

SERVICES: Insurance services. **Proposed** Use in CANADA on services.

SERVICES: Services d'assurance. **Emploi** projeté au CANADA en liaison avec les services.

1,398,184. 2008/06/04. The Forzani Group Ltd., 824 - 41 Avenue, N.E., Calgary, ALBERTA T2E 3R3 **Representative for Service/Représentant pour Signification:** GOWLING LAFLEUR HENDERSON LLP, SUITE 1600, 1 FIRST CANADIAN PLACE, 100 KING STREET WEST, TORONTO, ONTARIO, M5X1G5

NEVADA BOB'S GOLF

WARES: Athletic clothing, jackets, rain suits, golf equipment namely, balls, clubs, divot repair tools, gloves, golf wear, putting aids, swing aids, tees, golf club grips, golf irons, golf bags, golf bag supports, golf umbrellas, golf towels, golf club covers; golf caps, golf hats, golf visors, golf shoes. **SERVICES:** Operation of retail stores featuring sports equipment, sports apparel, sports accessories and the promotion for third party franchisees and licensees, through the dissemination of radio, print ads and television ads, of such merchandise, and the sale and distribution of such merchandise. **Used** in CANADA since at least as early as May 2005 on wares and on services.

MARCHANDISES: Vêtements de sport, vestes, ensembles imperméables, équipement de golf, notamment balles, bâtons de golf, fourchettes à gazon, gants, vêtements de golf, dispositifs d'aide pour les coups roulés, dispositifs d'aide pour l'élan, tés, poignées de bâtons de golf, fers de golf, sacs de golf, supports à sac de golf, parapluies de golf, serviettes de golf, housses de bâtons de golf, casquettes de golf, chapeaux de golf, visières de golf, chaussures de golf. **SERVICES:** Exploitation de magasins de vente au détail offrant de l'équipement de sport, des articles vestimentaires de sport, des accessoires de sport et des services de promotion pour des tiers franchisés et porteurs de licences au moyen de publicité radiophonique, imprimée et télédiffusée ayant trait à ces marchandises et la vente et la distribution de ces marchandises. **Employée** au CANADA depuis au moins aussi tôt que mai 2005 en liaison avec les marchandises et en liaison avec les services.

1,398,195. 2008/06/04. Thane International, Inc., 78-140 Calle Tampico, La Quinta, CA 92253, UNITED STATES OF AMERICA **Representative for Service/Représentant pour Signification:** THANE INTERNATIONAL, INC., 5409 Eglinton Avenue W, #203, Toronto, ONTARIO, M9C5K6

THE DOGFATHER

WARES: Kits, namely dog training. **Used** in CANADA since April 19, 2008 on wares.

MARCHANDISES: Nécessaires, notamment pour le dressage de chiens. **Employée** au CANADA depuis 19 avril 2008 en liaison avec les marchandises.

1,398,197. 2008/06/04. Procter & Gamble Business Services Canada Company, 1959 Upper Water Street, Suite 900, Halifax, NOVA SCOTIA B3J 2X2 **Representative for Service/Représentant pour Signification:** JOHNSTON WASSENAAR LLP, 56 THE ESPLANADE, SUITE 401, TORONTO, ONTARIO, M5E1A7

SLIMSONIC

WARES: Toothbrushes; toothbrush bristles; and replacement heads for toothbrushes. **Proposed** Use in CANADA on wares.

MARCHANDISES: Brosses à dents; soies pour brosses à dents; têtes de remplacement pour brosses à dents. **Emploi** projeté au CANADA en liaison avec les marchandises.

1,398,198. 2008/06/04. Thane International, Inc., 78-140 Calle Tampico, La Quinta, CA 92253, UNITED STATES OF AMERICA **Representative for Service/Représentant pour Signification:** THANE INTERNATIONAL, INC., 5409 Eglinton Avenue W, #203, Toronto, ONTARIO, M9C5K6

COMMAND COLLAR

WARES: Pet accessories, namely dog collars. **Used** in CANADA since April 19, 2008 on wares.

MARCHANDISES: Accessoires pour animaux de compagnie, notamment colliers pour chiens. **Employée** au CANADA depuis 19 avril 2008 en liaison avec les marchandises.

1,398,204. 2008/06/04. I Need My Fix Inc., 643 Haines Road, Newmarket, ONTARIO L3Y 6V6

INEEDMYFIX.COM

SERVICES: Operation of an internet website that provides celebrity news and information, entertainment news and information, television, movie and music news and information as well as editorials in all fields of entertainment news and celebrity gossip. **Proposed** Use in CANADA on services.

SERVICES: Exploitation d'un site web qui offre des nouvelles et de l'information sur les célébrités, des nouvelles et de l'information sur le divertissement, des nouvelles et de l'information sur la télévision, les films et la musique ainsi que des éditoriaux dans les domaines des nouvelles sur le divertissement et des potins sur les célébrités. **Emploi** projeté au CANADA en liaison avec les services.

1,398,218. 2008/06/04. Adriano Belli, 2442 Genevieve Drive, Mississauga, ONTARIO L5A 2M3 **Representative for Service/Représentant pour Signification:** FAY O'BRIEN, O'BRIEN TM SERVICES INC., 688 TWEEDSMUIR AVENUE, OTTAWA, ONTARIO, K1Z5P6

SIMPLE CHOICES

WARES: Meat. **Proposed** Use in CANADA on wares.

MARCHANDISES: Viande. **Emploi** projeté au CANADA en liaison avec les marchandises.

1,398,219. 2008/06/05. Ram Forest Products Inc., 1 Ram Forest Road, Gormely, ONTARIO L0H 1G0 **Representative for Service/Représentant pour Signification:** GOWLING LAFLEUR HENDERSON LLP, SUITE 1600, 1 FIRST CANADIAN PLACE, 100 KING STREET WEST, TORONTO, ONTARIO, M5X1G5

ULTRALAST

WARES: Pressure treated wood for decks and fences. **Proposed** Use in CANADA on wares.

MARCHANDISES: Bois traité sous pression pour terrasses et clôtures. **Emploi** projeté au CANADA en liaison avec les marchandises.

1,398,228. 2008/06/05. AGRA GROUP a.s., Tovární 9, 38715 Strelské Hostice, CZECH REPUBLIC **Representative for Service/Représentant pour Signification:** ROBIC, CENTRE CDP CAPITAL, 1001, SQUARE-VICTORIA, BLOC E - 8E ETAGE, MONTRÉAL, QUEBEC, H2Z2B7

StabilureN

WARES: Chemicals for agriculture, forestry and horticulture, fertilizers, plant growth regulating preparations. Acaricides, fungicides, herbicides, insecticides, pesticides, parasiticides. **Priority Filing Date:** April 30, 2008, **Country:** CZECH REPUBLIC, **Application No:** CZ 0-458693 in association with the same kind of wares. **Used** in CZECH REPUBLIC on wares. **Registered** in or for CZECH REPUBLIC on September 03, 2008 under No. 300316 on wares.

MARCHANDISES: Produits chimiques pour l'agriculture, la foresterie et l'horticulture, engrais, produits pour régulariser la croissance des plantes. Acaricides, fongicides, herbicides, insecticides, pesticides, antiparasitaires. **Date de priorité de production:** 30 avril 2008, **pays:** RÉPUBLIQUE TCHÈQUE, **demande no:** CZ 0-458693 en liaison avec le même genre de marchandises. **Employée:** RÉPUBLIQUE TCHÈQUE en liaison avec les marchandises. **Enregistrée** dans ou pour RÉPUBLIQUE TCHÈQUE le 03 septembre 2008 sous le No. 300316 en liaison avec les marchandises.

1,398,236. 2008/06/05. Opal Care Products Inc., 132 Beddis Road, Saltspring Island, BRITISH COLUMBIA V8K 2J2 **Representative for Service/Représentant pour Signification:** SMART & BIGGAR, BOX 11560 VANCOUVER CENTRE, 650 W. GEORGIA ST., SUITE 2200, VANCOUVER, BRITISH COLUMBIA, V6B4N8

HAIRY PETS

WARES: Shampoos, conditioners and grooming sprays for pets. **Proposed Use** in CANADA on wares.

MARCHANDISES: Shampoings, revitalisants et vaporisateurs de toilettage pour les animaux de compagnie. **Emploi projeté** au CANADA en liaison avec les marchandises.

1,398,237. 2008/06/05. Opal Care Products Inc., 132 Beddis Road, Saltspring Island, BRITISH COLUMBIA V8K 2J2 **Representative for Service/Représentant pour Signification:** SMART & BIGGAR, BOX 11560 VANCOUVER CENTRE, 650 W. GEORGIA ST., SUITE 2200, VANCOUVER, BRITISH COLUMBIA, V6B4N8

HAIRY ADULTS

WARES: Hair and body care products, namely, shampoo, conditioner, styling gel, styling spritz, hairspray, bubble bath. **Proposed Use** in CANADA on wares.

MARCHANDISES: Produits de soins des cheveux et du corps, notamment shampooing, revitalisant, gel coiffant, laque coiffante, fixatif, bain moussant. **Emploi projeté** au CANADA en liaison avec les marchandises.

1,398,239. 2008/06/05. JCORP INC., 95 Gince, St-Laurent, QUEBEC H4N 1J7 **Representative for Service/Représentant pour Signification:** MCMILLAN LLP, 1000 SHERBROOKE STREET WEST, 27TH FLOOR, MONTREAL, QUEBEC, H3A3G4

JOHNNY HOLLYWOOD

WARES: Men's, ladies' and children's clothing, namely jeans, pants, jackets, vests, long sleeve and short sleeve jerseys, pullovers, shirts, shorts, T-shirts, sweatshirts, sweat tops, sweat pants, jammers, sweaters, polo shirts, turtlenecks, overalls, shortalls, tank tops, swimwear, caps, hats and toques; footwear, namely athletic, dress and casual shoes, sandals, moccasins, slippers and boots; luggage, backpacks, tote bags, knapsacks, sport bags, shoulder bags, duffle bags, travel bags, gym bags and handbags; small leather goods, namely wallets, money belts, key cases, credit card holders and portfolios; cold weather accessories, namely ear muffs, scarves, gloves, parkas, sweaters, snowsuits, snow pants and winter jackets. **Proposed Use** in CANADA on wares.

MARCHANDISES: Vêtements pour hommes, femmes et enfants, notamment jeans, pantalons, vestes, gilets, jerseys à manches longues et à manches courtes, chandails, chemises, shorts, tee-shirts, pulls d'entraînement, hauts d'entraînement, pantalons d'entraînement, shorts longs molletonnés, sweaters, polos, chandails à col roulé, salopettes, salopettes courtes, débardeurs, vêtements de bain, casquettes, chapeaux et tuques; articles chaussants, notamment chaussures d'entraînement, chaussures habillées et chaussures sport, sandales, moccasins, pantoufles et bottes; valises, sacs à dos, fourre-tout, havresacs, sacs de sport, sacs à bandoulière, sacs polochons, sacs de voyage, sacs d'entraînement et sacs à main; petits articles en cuir, notamment portefeuilles, ceintures porte-monnaie, étuis porte-clés, étuis à cartes de crédit et porte-documents; accessoires pour temps froid, notamment cache-oreilles, foulards, gants, parkas, chandails, habits de neige, pantalons de neige et vestes d'hiver. **Emploi projeté** au CANADA en liaison avec les marchandises.

1,398,244. 2008/06/05. Josephine's Nutritious & Delicious Foods Inc., 45 Leno Mills Avenue, Richmond Hill, ONTARIO L4S 1C2 **Representative for Service/Représentant pour Signification:** EDWARD MANCINELLI, 3700 STEELES AVENUE WEST, SUITE 901, VAUGHAN, ONTARIO, L4L8K8

DANCE IN THE RAIN

WARES: (1) Confectionery products, namely, chocolates (dark chocolates, milk chocolates and white chocolates) and assorted chocolates; chocolate bars, chocolate truffles, chocolate (nonpareils), chocolate (pralines) and chocolate molded into various shapes; shaped, iced, hollow and solid chocolate figurines; boxed chocolates, chocolate peanut clusters, chocolate filled with liquids, namely, wine and spirits; chocolate filled with fruits and nuts; semi-sweet chocolate; bitter sweet chocolate; unsweetened chocolate, sugar free chocolate, no sugar added chocolate, chocolate chips and mint chocolate. (2) Clothing, namely, t-shirts, shirts, long-sleeve shirts, shirts with collars, jackets, blouses, aprons, hats, pants, shorts, polo shirts, cardigans, turtlenecks, jeans, bermuda shorts, jerseys, vests, stockings, socks, skirts, dresses, beachwear, business attire, casual clothing and lounge wear; footwear, namely, shoes, sandals, sneakers, beach shoes, sandals, flip-flops and casual shoes; headwear, namely, hats, bandanas, caps, berets, headbands, hoods and toques. (3) Jewellery; costume jewellery, namely, rings, hair ornaments, earrings, bracelets, bangles, bands, necklaces, pendants, pins, charms, anklets, studs, crosses, medallions, brooches, beaded jewellery, jewellery

boxes and body jewellery. (4) Umbrellas, namely, beach umbrellas, golf umbrellas, rain umbrellas, parasols and umbrellas for children. (5) Gift and novelty items, namely, mugs, cups, household tins, tote bags, cooler bags, cookbooks, recipe card collections and key chains. **SERVICES:** (1) Retailing and distribution services, namely, retailing and wholesaling of chocolates including assorted chocolates. (2) Operation of a website providing information about cocoa and cocoa extracts to be used for personal health, nutrition and pleasure and confectionery products, namely, chocolates and assorted chocolates. (3) Providing on-line electronic retail services featuring confectionery products, namely, chocolates, assorted chocolates and jewellery, all distributed through a global computer network. **Proposed Use in CANADA on wares and on services.**

MARCHANDISES: (1) Confiseries, nommément chocolats (chocolat noir, chocolat au lait et chocolat blanc) et assortiments de chocolats; tablettes de chocolat, truffes en chocolat, chocolat (nonpareilles), chocolat (pralines) et chocolat moulé en diverses formes; figurines de chocolat moulées, glacées, vides et solides; chocolats en boîte, arachides enrobées de chocolat, chocolat rempli de liquides, nommément de vin et de spiritueux; chocolat rempli de fruits et de noix; chocolat mi-sucré; chocolat mi-amer; chocolat non sucré, chocolat sans sucre, chocolat sans sucre ajouté, grains de chocolat et chocolat à la menthe. (2) Vêtements, nommément tee-shirts, chemises, chemises à manches longues, chemises à collet, vestes, chemisiers, tabliers, chapeaux, pantalons, shorts, polos, cardigans, chandails à col roulé, jeans, bermudas, jerseys, gilets, bas, chaussettes, jupes, robes, vêtements de plage, costumes, vêtements tout-aller et vêtements de détente; articles chaussants, nommément chaussures, sandales, espadrilles, chaussures de plage, sandales, tongs et chaussures sport; couvre-chefs, nommément chapeaux, bandanas, casquettes, bérêts, bandeaux, capuchons et tuques. . (3) Bijoux; bijoux de fantaisie, nommément bagues, ornements pour cheveux, boucles d'oreilles, bracelets, bracelets joncs, bandeaux, colliers, pendentifs, épinglettes, breloques, bracelets de cheville, boutons, croix, médaillons, broches, bijoux ornés de perles, coffrets à bijoux et bijoux pour le corps. (4) Parapluies et parasols, nommément parasols de plage, parapluies de golf, parapluies, ombrelles et parapluies pour enfants. (5) Articles-cadeaux et articles de fantaisie, nommément grandes tasses, tasses, boîtes métalliques pour la maison, fourre-tout, sacs isothermes, livres de cuisine, collection de fiches de recettes et chaînes porte-clés. **SERVICES:** (1) Services de vente au détail et de distribution, nommément vente au détail et en gros de chocolats, y compris d'assortiments de chocolats. . (2) Exploitation d'un site web d'information sur l'utilisation du cacao et des extraits de cacao pour la santé personnelle, la nutrition et le plaisir ainsi que les confiseries, nommément les chocolats et les assortiments de chocolats. (3) Offre de services de vente au détail en ligne de confiseries, nommément de chocolats, d'assortiments de chocolats, et de bijoux, au moyen d'un réseau informatique mondial. **Emploi projeté au CANADA en liaison avec les marchandises et en liaison avec les services.**

1,398,246. 2008/06/05. Pfizer Inc., 235 East 42nd Street, New York, New York 10017, UNITED STATES OF AMERICA
Representative for Service/Représentant pour Signification:
GOWLING LAFLEUR HENDERSON LLP, SUITE 2600, 160
ELGIN STREET, OTTAWA, ONTARIO, K1P1C3

NURESCA

WARES: Pharmaceutical preparations for the prevention and/or treatment of: cardiovascular disease; central nervous system diseases and disorders, namely central nervous system infections, brain diseases, central nervous system movement disorders, ocular motility disorders, spinal cord diseases, encephalitis, epilepsy, Alzheimer's, cerebral palsy, Parkinson's disease, insomnia, mood disorders, bipolar disorder, seizure disorders, and smoking habits or addictions; neurological diseases and disorders, namely brain injury, spinal cord injury, seizure disorders, Alzheimer's, Huntington's disease, cerebral palsy, multiple sclerosis; genitourinary diseases and disorders, namely urological diseases, urological disorders, urinary incontinence, infertility, sexually transmitted diseases, inflammatory pelvic diseases, premature ejaculation; gastrointestinal diseases and disorders; musculoskeletal diseases and disorders, namely connective tissue diseases, bone diseases, osteoporosis, spinal diseases, back pain, fractures, sprains, cartilage injuries; allergies; diabetes; hypertension; erectile dysfunction; sexual dysfunction; metabolic diseases and disorders; hemolytic diseases and disorders; cancer; migraines; pain, namely headaches, migraines, back pain, pain from burns, neuropathic pain, post-herpetic neuralgia; chronic pain; fibromyalgia; obesity; inflammation and inflammatory diseases, namely inflammatory bowel diseases, inflammatory connective tissue diseases, inflammatory pelvic diseases; the respiratory system; infectious diseases, namely respiratory infections, eye infections; immunological diseases and disorders, namely autoimmune diseases, immunologic deficiency syndromes, HIV, Acquired Immune Deficiency Syndrome (AIDS); viral diseases and disorders, namely herpes, hepatitis, HIV, Acquired Immune Deficiency Syndrome (AIDS); stroke; psychiatric diseases and disorders, namely mood disorders, anxiety disorders, panic disorders, bipolar disorder, cognitive disorders, schizophrenia, depression; substance abuse disorders, namely alcoholism and drug addiction; carpal tunnel syndrome; varicose veins; dental and oral diseases; osteoporosis; arthritis; multiple sclerosis; yeast infections; prostate disorders; pulmonary disorders; sleep disorders, namely, insomnia and restless leg syndrome; premature ejaculation; macular degeneration; thrombosis; and thromboembolism; (2) pharmaceutical preparations for: use in oncology; dermatology, namely dermatitis, skin pigmentation diseases; ophthalmology; ocular disorders; gastroenterology; and gynecology; (3) pharmaceutical preparations, namely cholesterol preparations, namely preparations to lower cholesterol; smoking cessation preparations; tissue and skin repair preparations; acne medication; allergy medication; antacids; anthelmintics; antiarrhythmics; antibiotics; anticoagulants; anticonvulsants; antidepressants; antiemetics; antiflatulants; antihistamines; antihypertensives; anti-infectives; anti-inflammatories; antiparasitics; antibacterials; antifungals; antivirals; burn relief medication; calcium channel blockers; central nervous system depressants; central nervous system

stimulants; cough treatment medication; diarrhea medication; gastrointestinal medication; glaucoma agents; hydrocortisone; hypnotic agents; sedatives; and ophthalmic preparations; vaccines for human use; adjuvants for use with human vaccines.

Proposed Use in CANADA on wares.

MARCHANDISES: Préparations pharmaceutiques pour la prévention et/ou le traitement des maladies cardiovasculaires; des maladies et des troubles du système nerveux central, notamment des infections du système nerveux central, des maladies cérébrales, des troubles moteurs associés au système nerveux central, des troubles de la motilité oculaire, des maladies de la moelle épinière, de l'encéphalite, de l'épilepsie, de la maladie d'Alzheimer, de l'infirmité motrice cérébrale, de la maladie de Parkinson, de l'insomnie, des troubles de l'humeur, du trouble bipolaire, des crises épileptiques et du tabagisme; des maladies et des troubles neurologiques, notamment des lésions cérébrales, des traumatismes médullaires, des crises épileptiques, de la maladie d'Alzheimer, de la maladie de Huntington, de l'infirmité motrice cérébrale, de la sclérose en plaques; des maladies et des troubles génito-urinaires, notamment des maladies urologiques, des troubles urologiques, de l'incontinence urinaire, de la stérilité, des infections transmissibles sexuellement, des maladies inflammatoires du pelvis, de l'éjaculation prématurée; des maladies et des troubles gastro-intestinaux; des maladies et des troubles de l'appareil locomoteur, notamment des maladies des tissus conjonctifs, des maladies des os, de l'ostéoporose, des maladies de la moelle épinière, des maux de dos, des fractures, des entorses, des lésions du cartilage; des allergies; du diabète; de l'hypertension; du dysfonctionnement érectile; du dysfonctionnement sexuel; des maladies et des troubles métaboliques; des maladies et des troubles hémolytiques; du cancer; des migraines; de la douleur, notamment des maux de tête, des migraines, des maux de dos, des douleurs causées par des brûlures, de la douleur neuropathique, des névralgies post-herpétiques; de la douleur chronique; de la fibromyalgie; de l'obésité; des inflammations et des maladies inflammatoires, notamment des maladies inflammatoires chroniques de l'intestin, des maladies inflammatoires des tissus conjonctifs, des maladies inflammatoires du pelvis; de l'appareil respiratoire; des maladies infectieuses, notamment des infections respiratoires, des infections oculaires; des maladies et des troubles immunologiques, notamment des maladies auto-immunes, des syndromes d'immunodéficiência, du VIH, du syndrome d'immunodéficiência acquise (SIDA); des maladies et des troubles viraux, notamment de l'herpès, de l'hépatite, du VIH, du syndrome d'immunodéficiência acquise (SIDA); des accidents cérébrovasculaires; des maladies et des troubles psychiatriques, notamment des troubles de l'humeur, des troubles anxieux, des troubles paniques, du trouble bipolaire, des troubles cognitifs, de la schizophrénie, de la dépression; des troubles liés à la toxicomanie, notamment alcoolisme et toxicomanie; du syndrome du canal carpien; des varices; des maladies buccodentaires; de l'ostéoporose; de l'arthrite; de la sclérose en plaques; des infections aux levures; des troubles de la prostate; des troubles pulmonaires; des troubles du sommeil, notamment insomnie et syndrome des jambes sans repos; de l'éjaculation prématurée; de la dégénérescence maculaire; de la thrombose; de la thromboembolie; (2) Préparations pharmaceutiques pour l'oncologie; la dermatologie, notamment pour la dermatite, les maladies touchant la pigmentation de la peau; l'ophtalmologie;

les troubles oculaires; la gastroentérologie; la gynécologie; (3) Préparations pharmaceutiques, notamment préparations contre le cholestérol, notamment préparations pour réduire la cholestérolémie; préparations favorisant la désaccoutumance au tabac; préparations pour la réparation des tissus et de la peau; médicaments contre l'acné; médicaments contre les allergies; antiacides; anthelminthiques; antiarythmiques; antibiotiques; anticoagulants; anticonvulsifs; antidépresseurs; antiémétiques; antiflatulents; antihistaminiques; antihypertenseurs; anti-infectieux; anti-inflammatoires; antiparasitaires; antibactériens; antifongiques; antiviraux; médicaments pour le soulagement des brûlures; inhibiteurs calciques; dépresseurs du système nerveux central; stimulants du système nerveux central; médicaments contre la toux; médicaments contre la diarrhée; médicaments pour le traitement des troubles gastro-intestinaux; agents pour le traitement du glaucome; hydrocortisone; hypnotiques; sédatifs; préparations ophtalmiques; vaccins pour les humains, adjuvants utilisés avec les vaccins pour les humains. **Emploi** projeté au CANADA en liaison avec les marchandises.

1,398,251. 2008/06/05. MAN Aktiengesellschaft, Landsberger Str. 110, 80339, München, GERMANY **Representative for Service/Représentant pour Signification:** OGILVY RENAULT LLP/S.E.N.C.R.L., S.R.L., 1981 MCGILL COLLEGE AVENUE, SUITE 1600, MONTREAL, QUEBEC, H3A2Y3

MAN B&W

WARES: Motors and engines for ships and stationary plants; parts and fittings for motors and engines, turbochargers and exhaust gas turbines, for ships and stationary plants; fuel mixing devices, shafts, gears, couplings, clutches and pumps as part of motors and engines for ships and stationary plants. **SERVICES:** Providing information regarding motors and engines for ships and stationary plants; providing information regarding repair of motors and engines for ships and stationary plants; installation, maintenance and repair of motors and engines for ships and stationary plants; reconstruction of deteriorated or partially damaged motors and engines for ships and stationary plants. **Used** in CANADA since at least as early as July 31, 1987 on wares and on services.

MARCHANDISES: Moteurs pour navires et usines fixes; pièces et accessoires pour moteurs, turbocompresseurs et turbines de gaz d'échappement, pour navires et usines fixes; appareils mélangeurs de carburant, arbres, engrenages, raccords, embrayages et pompes comme composants de moteurs pour navires et usines fixes. **SERVICES:** Diffusion d'information sur les moteurs pour navires et usines fixes; diffusion d'information sur la réparation de moteurs pour navires et usines fixes; installation, entretien et réparation de moteurs pour navires et usines fixes; réparation de moteurs détériorés ou partiellement endommagés pour navires et usines fixes. **Employée** au CANADA depuis au moins aussi tôt que le 31 juillet 1987 en liaison avec les marchandises et en liaison avec les services.

1,398,260. 2008/06/05. Magic Light Partners, LP, 1109 First Avenue, Suite 212, Seattle, Washington 98101, UNITED STATES OF AMERICA **Representative for Service/Représentant pour Signification:** CLARK WILSON LLP, 800 - 885 WEST GEORGIA STREET, VANCOUVER, BRITISH COLUMBIA, V6C3H1

MAGICLIGHT

SERVICES: Providing financial funding for motion picture film, television, stage, and multi-media online game and computer game productions; and investment and management of funds in motion picture film productions, television, stage, and multi-media online game and computer game productions for others. **Priority** Filing Date: December 05, 2007, Country: UNITED STATES OF AMERICA, Application No: 77/345,065 in association with the same kind of services. **Proposed** Use in CANADA on services.

SERVICES: Offre de soutien financier pour productions cinématographiques, télévisuelles, sur scène ainsi que de jeux multimédias en ligne et de jeux informatiques; placement et gestion de fonds dans des productions cinématographiques, télévisuelles, sur scène ainsi que de jeux multimédias en ligne et de jeux informatiques pour des tiers. **Date** de priorité de production: 05 décembre 2007, pays: ÉTATS-UNIS D'AMÉRIQUE, demande no: 77/345,065 en liaison avec le même genre de services. **Emploi** projeté au CANADA en liaison avec les services.

1,398,261. 2008/06/05. Magic Light Partners, LP, 1109 First Avenue, Suite 212, Seattle, Washington 98101, UNITED STATES OF AMERICA **Representative for Service/Représentant pour Signification:** CLARK WILSON LLP, 800 - 885 WEST GEORGIA STREET, VANCOUVER, BRITISH COLUMBIA, V6C3H1

MAGIC LIGHT PARTNERS

SERVICES: Providing financial funding for motion picture film, television, stage, and multi-media online game and computer game productions; and investment and management of funds in motion picture film productions, television, stage, and multi-media online game and computer game productions for others. **Priority** Filing Date: December 05, 2007, Country: UNITED STATES OF AMERICA, Application No: 77/345,067 in association with the same kind of services. **Proposed** Use in CANADA on services.

SERVICES: Offre de soutien financier pour productions cinématographiques, télévisuelles, sur scène ainsi que de jeux multimédias en ligne et de jeux informatiques; placement et gestion de fonds dans des productions cinématographiques, télévisuelles, sur scène ainsi que de jeux multimédias en ligne et de jeux informatiques pour des tiers. **Date** de priorité de production: 05 décembre 2007, pays: ÉTATS-UNIS D'AMÉRIQUE, demande no: 77/345,067 en liaison avec le même genre de services. **Emploi** projeté au CANADA en liaison avec les services.

1,398,263. 2008/06/05. Carlene Timmers, 23 - 1345 Davie Street, Vancouver, BRITISH COLUMBIA V6E 1N5 **Representative for Service/Représentant pour Signification:** CAMERON IP, 1401 - 1166 ALBERNI STREET, VANCOUVER, BRITISH COLUMBIA, V6E3Z3

SERVERS FOR A CURE

SERVICES: Fundraising services. **Proposed** Use in CANADA on services.

SERVICES: Campagnes de financement. **Emploi** projeté au CANADA en liaison avec les services.

1,398,268. 2008/06/05. Carlene Timmers, 23 - 1345 Davie Street, Vancouver, BRITISH COLUMBIA V6E 1N5 **Representative for Service/Représentant pour Signification:** CAMERON IP, 1401 - 1166 ALBERNI STREET, VANCOUVER, BRITISH COLUMBIA, V6E3Z3

LOVE. COURAGE. HOPE

SERVICES: Fundraising services. **Proposed** Use in CANADA on services.

SERVICES: Campagnes de financement. **Emploi** projeté au CANADA en liaison avec les services.

1,398,346. 2008/06/05. Farms and Families of North America Inc., 318-111 Research Drive, Saskatoon, SASKATCHEWAN S7N 3R2 **Representative for Service/Représentant pour Signification:** RONALD S. ADE, 102 - 1015 WILKES AVENUE, WINNIPEG, MANITOBA, R3P2R8

KRYPTON

WARES: Agricultural pesticides. **Proposed** Use in CANADA on wares.

MARCHANDISES: Pesticides agricoles. **Emploi** projeté au CANADA en liaison avec les marchandises.

1,398,347. 2008/06/05. Farms and Families of North America Inc., 318-111 Research Drive, Saskatoon, SASKATCHEWAN S7N 3R2 **Representative for Service/Représentant pour Signification:** RONALD S. ADE, 102 - 1015 WILKES AVENUE, WINNIPEG, MANITOBA, R3P2R8

PRINCE

WARES: Agricultural pesticides. **Proposed** Use in CANADA on wares.

MARCHANDISES: Pesticides agricoles. **Emploi** projeté au CANADA en liaison avec les marchandises.

1,398,349. 2008/06/05. Alberto-Culver USA, Inc., 2525 Armitage Avenue, Melrose Park, Illinois 60160, UNITED STATES OF AMERICA **Representative for Service/Représentant pour Signification:** GOWLING LAFLEUR HENDERSON LLP, SUITE 2600, 160 ELGIN STREET, OTTAWA, ONTARIO, K1P1C3

SIMPLY SILVER

WARES: Hair care preparations. **Proposed** Use in CANADA on wares.

MARCHANDISES: Produits de soins capillaires. **Emploi** projeté au CANADA en liaison avec les marchandises.

1,398,393. 2008/06/06. OPI PRODUCTS, INC., a legal entity, 13034 Saticoy Street, North Hollywood, California 91605, UNITED STATES OF AMERICA **Representative for Service/Représentant pour Signification:** RICHES, MCKENZIE & HERBERT LLP, SUITE 1800, 2 BLOOR STREET EAST, TORONTO, ONTARIO, M4W3J5

NAIL ENVY

WARES: Nail care preparations, namely, nail strengtheners, nail treatments and nail hardeners. **Used** in CANADA since at least as early as September 1995 on wares. **Priority** Filing Date: December 06, 2007, Country: UNITED STATES OF AMERICA, Application No: 77/346,226 in association with the same kind of wares.

MARCHANDISES: Produits de soins des ongles, notamment durcisseurs d'ongles et traitements pour les ongles. **Employée** au CANADA depuis au moins aussi tôt que septembre 1995 en liaison avec les marchandises. **Date** de priorité de production: 06 décembre 2007, pays: ÉTATS-UNIS D'AMÉRIQUE, demande no: 77/346,226 en liaison avec le même genre de marchandises.

1,398,401. 2008/06/06. Nankang Rubber Tire Corporation, Ltd., Suite 608, 6F, No. 136, Sec. 3, Jen Ai Rd., Taipei, TAIWAN **Representative for Service/Représentant pour Signification:** BULL, HOUSSER & TUPPER LLP, 3000 ROYAL CENTRE, P.O. BOX 11130, 1055 W. GEORGIA STREET, VANCOUVER, BRITISH COLUMBIA, V6E3R3

NK ALL SEASON

WARES: Tires; automobile tires; casings for pneumatic tires; pneumatic tires; tires for vehicle wheels; wheel tires. **Priority** Filing Date: May 16, 2008, Country: UNITED STATES OF AMERICA, Application No: 77/476,356 in association with the same kind of wares. **Proposed** Use in CANADA on wares.

MARCHANDISES: Pneus; pneus d'automobile; carcasses pour bandages pneumatiques; bandages pneumatiques; pneus pour roues de véhicule; pneus pour roues. **Date** de priorité de production: 16 mai 2008, pays: ÉTATS-UNIS D'AMÉRIQUE, demande no: 77/476,356 en liaison avec le même genre de marchandises. **Emploi** projeté au CANADA en liaison avec les marchandises.

1,398,402. 2008/06/06. Nankang Rubber Tire Corporation, Ltd., Suite 608, 6F, No. 136, Sec. 3, Jen Ai Rd., Taipei, TAIWAN **Representative for Service/Représentant pour Signification:** BULL, HOUSSER & TUPPER LLP, 3000 ROYAL CENTRE, P.O. BOX 11130, 1055 W. GEORGIA STREET, VANCOUVER, BRITISH COLUMBIA, V6E3R3

NK COMFORT

WARES: Tires; automobile tires; casings for pneumatic tires; pneumatic tires; tires for vehicle wheels; wheel tires. **Priority** Filing Date: May 16, 2008, Country: UNITED STATES OF AMERICA, Application No: 77/476,300 in association with the same kind of wares. **Proposed** Use in CANADA on wares.

MARCHANDISES: Pneus; pneus d'automobile; carcasses pour bandages pneumatiques; bandages pneumatiques; pneus pour roues de véhicule; pneus pour roues. **Date** de priorité de production: 16 mai 2008, pays: ÉTATS-UNIS D'AMÉRIQUE, demande no: 77/476,300 en liaison avec le même genre de marchandises. **Emploi** projeté au CANADA en liaison avec les marchandises.

1,398,403. 2008/06/06. Nankang Rubber Tire Corporation, Ltd., Suite 608, 6F, No. 136, Sec. 3, Jen Ai Rd., Taipei, TAIWAN **Representative for Service/Représentant pour Signification:** BULL, HOUSSER & TUPPER LLP, 3000 ROYAL CENTRE, P.O. BOX 11130, 1055 W. GEORGIA STREET, VANCOUVER, BRITISH COLUMBIA, V6E3R3

NK VAN

WARES: Tires; automobile tires; casings for pneumatic tires; pneumatic tires; tires for vehicle wheels; wheel tires. **Priority** Filing Date: May 16, 2008, Country: UNITED STATES OF AMERICA, Application No: 77/476,319 in association with the same kind of wares. **Proposed** Use in CANADA on wares.

MARCHANDISES: Pneus; pneus d'automobile; carcasses pour bandages pneumatiques; bandages pneumatiques; pneus pour roues de véhicule; pneus pour roues. **Date** de priorité de production: 16 mai 2008, pays: ÉTATS-UNIS D'AMÉRIQUE, demande no: 77/476,319 en liaison avec le même genre de marchandises. **Emploi** projeté au CANADA en liaison avec les marchandises.

1,398,404. 2008/06/06. Nankang Rubber Tire Corporation, Ltd., Suite 608, 6F, No. 136, Sec. 3, Jen Ai Rd., Taipei, TAIWAN **Representative for Service/Représentant pour Signification:** BULL, HOUSSER & TUPPER LLP, 3000 ROYAL CENTRE, P.O. BOX 11130, 1055 W. GEORGIA STREET, VANCOUVER, BRITISH COLUMBIA, V6E3R3

NK UTILITY

WARES: Tires; automobile tires; casings for pneumatic tires; pneumatic tires; tires for vehicle wheels; wheel tires. **Priority** Filing Date: May 16, 2008, Country: UNITED STATES OF AMERICA, Application No: 77/476,346 in association with the same kind of wares. **Proposed** Use in CANADA on wares.

MARCHANDISES: Pneus; pneus d'automobile; carcasses pour bandages pneumatiques; bandages pneumatiques; pneus pour roues de véhicule; pneus pour roues. . **Date** de priorité de production: 16 mai 2008, pays: ÉTATS-UNIS D'AMÉRIQUE, demande no: 77/476,346 en liaison avec le même genre de marchandises. **Emploi** projeté au CANADA en liaison avec les marchandises.

1,398,405. 2008/06/06. LES BRASSEURS GMT INC., 5585, rue de la Roche, Montréal, QUÉBEC H2J 3K3 **Representative for Service/Représentant pour Signification:** ROBIC, CENTRE CDP CAPITAL, 1001, SQUARE-VICTORIA, BLOC E - 8E ETAGE, MONTRÉAL, QUÉBEC, H2Z2B7

BELLE GUEULE

MARCHANDISES: Bière. **Employée** au CANADA depuis au moins aussi tôt que mai 1988 en liaison avec les marchandises.

WARES: Beer. **Used** in CANADA since at least as early as May 1988 on wares.

1,398,407. 2008/06/06. Nankang Rubber Tire Corporation, Ltd., Suite 608, 6F, No. 136, Sec. 3, Jen Ai Rd., Taipei, TAIWAN **Representative for Service/Représentant pour Signification:** BULL, HOUSSER & TUPPER LLP, 3000 ROYAL CENTRE, P.O. BOX 11130, 1055 W. GEORGIA STREET, VANCOUVER, BRITISH COLUMBIA, V6E3R3

NK 4X4WD

WARES: Tires; automobile tires; casings for pneumatic tires; pneumatic tires; tires for vehicle wheels; wheel tires. **Priority** Filing Date: May 16, 2008, Country: UNITED STATES OF AMERICA, Application No: 77/476,335 in association with the same kind of wares. **Proposed** Use in CANADA on wares.

MARCHANDISES: Pneus; pneus d'automobile; carcasses pour bandages pneumatiques; bandages pneumatiques; pneus pour roues de véhicule; pneus pour roues. . **Date** de priorité de production: 16 mai 2008, pays: ÉTATS-UNIS D'AMÉRIQUE, demande no: 77/476,335 en liaison avec le même genre de marchandises. **Emploi** projeté au CANADA en liaison avec les marchandises.

1,398,408. 2008/06/06. Nankang Rubber Tire Corporation, Ltd., Suite 608, 6F, No. 136, Sec. 3, Jen Ai Rd., Taipei, TAIWAN **Representative for Service/Représentant pour Signification:** BULL, HOUSSER & TUPPER LLP, 3000 ROYAL CENTRE, P.O. BOX 11130, 1055 W. GEORGIA STREET, VANCOUVER, BRITISH COLUMBIA, V6E3R3

NK SNOW

WARES: Tires; automobile tires; casings for pneumatic tires; pneumatic tires; tires for vehicle wheels; wheel tires. **Priority** Filing Date: May 16, 2008, Country: UNITED STATES OF AMERICA, Application No: 77/476,310 in association with the same kind of wares. **Proposed** Use in CANADA on wares.

MARCHANDISES: Pneus; pneus d'automobile; carcasses pour bandages pneumatiques; bandages pneumatiques; pneus pour roues de véhicule; pneus pour roues. . **Date** de priorité de production: 16 mai 2008, pays: ÉTATS-UNIS D'AMÉRIQUE, demande no: 77/476,310 en liaison avec le même genre de marchandises. **Emploi** projeté au CANADA en liaison avec les marchandises.

1,398,409. 2008/06/06. Nankang Rubber Tire Corporation, Ltd., Suite 608, 6F, No. 136, Sec. 3, Jen Ai Rd., Taipei, TAIWAN **Representative for Service/Représentant pour Signification:** BULL, HOUSSER & TUPPER LLP, 3000 ROYAL CENTRE, P.O. BOX 11130, 1055 W. GEORGIA STREET, VANCOUVER, BRITISH COLUMBIA, V6E3R3

NK SPORT

WARES: Tires; automobile tires; casings for pneumatic tires; pneumatic tires; tires for vehicle wheels; wheel tires. **Priority** Filing Date: May 16, 2008, Country: UNITED STATES OF AMERICA, Application No: 77/476,291 in association with the same kind of wares. **Proposed** Use in CANADA on wares.

MARCHANDISES: Pneus; pneus d'automobile; carcasses pour bandages pneumatiques; bandages pneumatiques; pneus pour roues de véhicule; pneus pour roues. . **Date** de priorité de production: 16 mai 2008, pays: ÉTATS-UNIS D'AMÉRIQUE, demande no: 77/476,291 en liaison avec le même genre de marchandises. **Emploi** projeté au CANADA en liaison avec les marchandises.

1,398,415. 2008/06/06. Colgate-Palmolive Company, 300 Park Avenue, New York, N.Y. 10022, UNITED STATES OF AMERICA **Representative for Service/Représentant pour Signification:** SMART & BIGGAR, 438 UNIVERSITY AVENUE, SUITE 1500, BOX 111, TORONTO, ONTARIO, M5G2K8

LADY SPEED STICK PROTECTION ULTIME

WARES: Deodorants and antiperspirants. **Proposed** Use in CANADA on wares.

MARCHANDISES: Déodorants et antisudorifiques. **Emploi** projeté au CANADA en liaison avec les marchandises.

1,398,416. 2008/06/06. BRADOX FASHIONS INC., 225 Chabanel Street West, Suite 900, Montreal, QUEBEC H2N 2C9 **Representative for Service/Représentant pour Signification:** MCMILLAN LLP, 1000 SHERBROOKE STREET WEST, 27TH FLOOR, MONTREAL, QUEBEC, H3A3G4

J'ADORE

WARES: Ladies' dresses, suits, skirts, pants, shorts, capris, blouses, T-shirts, jackets, sweaters, blazers, vests, slacks, jumpsuits, purses and belts. **Proposed** Use in CANADA on wares.

MARCHANDISES: Robes pour femmes, tailleurs, jupes, pantalons, shorts, pantalons capris, chemisiers, tee-shirts, vestes, chandails, blazers, gilets, pantalons sport, combinaisons-pantalons, sacs à main et ceintures. **Emploi** projeté au CANADA en liaison avec les marchandises.

1,398,419. 2008/06/06. Colgate-Palmolive Company, 300 Park Avenue, New York, N.Y., 10022, UNITED STATES OF AMERICA **Representative for Service/Représentant pour Signification:** SMART & BIGGAR, 438 UNIVERSITY AVENUE, SUITE 1500, BOX 111, TORONTO, ONTARIO, M5G2K8

BRISE VIVIFIANTE

WARES: Deodorants and antiperspirants. **Proposed** Use in CANADA on wares.

MARCHANDISES: Déodorants et antisudorifiques. **Emploi** projeté au CANADA en liaison avec les marchandises.

1,398,421. 2008/06/06. DataCert, Inc., a legal entity, 3040 Post Oak Blvd., Ste 1900, Houston, Texas 77056, UNITED STATES OF AMERICA **Representative for Service/Représentant pour Signification:** RICHES, MCKENZIE & HERBERT LLP, SUITE 1800, 2 BLOOR STREET EAST, TORONTO, ONTARIO, M4W3J5

SHARED DOC

SERVICES: Document data transfer and physical conversion from one media form to another for others via a global computer information network or other network. **Used** in UNITED STATES OF AMERICA on services. **Registered** in or for UNITED STATES OF AMERICA on November 12, 2002 under No. 2,647,671 on services.

SERVICES: Transfert de données de document et conversion physique d'un média à l'autre pour des tiers au moyen d'un réseau informatique mondial ou de tout autre réseau. **Employée:** ÉTATS-UNIS D'AMÉRIQUE en liaison avec les services. **Enregistrée** dans ou pour ÉTATS-UNIS D'AMÉRIQUE le 12 novembre 2002 sous le No. 2,647,671 en liaison avec les services.

1,398,423. 2008/06/06. Benjamin Ernest Littlemore, 1288 Buxton Road, Buxton, Queensland 4660, AUSTRALIA **Representative for Service/Représentant pour Signification:** GOWLING LAFLEUR HENDERSON LLP, SUITE 1400, 700 - 2ND STREET, S.W., CALGARY, ALBERTA, T2P4V5

IF YOU LIVED HERE YOU WOULD BE HOME NOW

SERVICES: (1) Real estate services. (2) Insurance services. **Priority** Filing Date: December 06, 2007, Country: AUSTRALIA, Application No: 1214210 in association with the same kind of services. **Proposed** Use in CANADA on services.

SERVICES: (1) Services de courtage immobilier. (2) Services d'assurance. **Date** de priorité de production: 06 décembre 2007,

pays: AUSTRALIE, demande no: 1214210 en liaison avec le même genre de services. **Emploi** projeté au CANADA en liaison avec les services.

1,398,425. 2008/06/06. C. R. BARD, INC., a legal entity, 730 Central Avenue, Murray Hill, New Jersey 07974, UNITED STATES OF AMERICA **Representative for Service/Représentant pour Signification:** RICHES, MCKENZIE & HERBERT LLP, SUITE 1800, 2 BLOOR STREET EAST, TORONTO, ONTARIO, M4W3J5

SUB2

WARES: Surgical, medical and urological devices for use in the treatment, destruction and/or removal of stones; baskets to remove stones; parts and fittings therefor. **Proposed** Use in CANADA on wares.

MARCHANDISES: Appareils et instruments chirurgicaux, médicaux et d'urologie pour le traitement, la destruction et/ou l'enlèvement de pierres; paniers pour retirer les pierres; pièces et accessoires connexes. **Emploi** projeté au CANADA en liaison avec les marchandises.

1,398,545. 2008/06/06. SERVIER CANADA INC., 235, boulevard Armand Frappier, Laval, QUÉBEC H7V 4A7 **Representative for Service/Représentant pour Signification:** OGILVY RENAULT LLP/S.E.N.C.R.L., S.R.L., 1981 MCGILL COLLEGE AVENUE, SUITE 1600, MONTREAL, QUÉBEC, H3A2Y3

COVERSORAL

MARCHANDISES: Préparations pharmaceutiques pour le traitement des maladies cardiovasculaires. **Emploi** projeté au CANADA en liaison avec les marchandises.

WARES: Pharmaceutical preparations for the treatment of cardiovascular diseases. **Proposed** Use in CANADA on wares.

1,398,571. 2008/06/06. Avalon Waterways Inc., Edificio Sucre Calle 48, Este Bella Vista, PANAMA **Representative for Service/Représentant pour Signification:** BLAKE, CASSELS & GRAYDON LLP, INTELLECTUAL PROPERTY GROUP, COMMERCE COURT WEST, 28TH FLOOR, 199 BAY STREET, TORONTO, ONTARIO, M5L1A9

AVALON LUMINARY

WARES: Printed matter, namely, magazines; brochures; travel brochures; newsletters; posters; flyers; and all relating to travel and tourism. **SERVICES:** Travel services, travel agency and reservation services, namely, cruise ship services and river cruise services; bus tours; train tours; travel tours; vehicle rental; arranging reservations and bookings for vacation and tour packages, hotels, motels, boarding houses, campsites, tourist homes, cabins on trains, boats, river boats and ships, resorts, airplanes and other passenger transportation, restaurants, facilities, sightseeing, and events; travel arrangement; arranging, conducting, and escorting excursions and cruises, travel and lodging information services, arranging for travel visas, passports

and travel documents for persons traveling abroad; transportation of freight and of baggage in relation to the aforesaid services; catering services; arranging for the provision of meals. **Proposed Use in CANADA** on wares and on services.

MARCHANDISES: Imprimés, nommément magazines; brochures; brochures de voyage; bulletins; affiches; prospectus; ayant tous trait aux voyages et au tourisme. **SERVICES:** Services de voyage, services d'agence de voyage et de réservation, nommément services de paquebots de croisière et services de croisières sur fleuve; circuits en autobus; circuits en train; circuits touristiques; location de véhicules; service de réservations de ce qui suit : forfaits touristiques, hôtels, motels, pensions, emplacements de camping, maisons de touristes, cabines de train, bateaux, bateaux à aubes et navires, centres de villégiature, avions et autres moyens de transport de passagers, restaurants, installations, visites touristiques et événements; préparation de voyages; organisation et tenue d'excursions et de croisières ainsi qu'accompagnement durant celles-ci, services d'information sur le voyage et l'hébergement, planification de visas de voyage, de passeports et de documents de voyage pour les personnes voyageant à l'étranger; transport de marchandises et de bagages en rapport avec les services susmentionnés; services de traiteur; organisation de l'offre de repas. **Emploi** projeté au CANADA en liaison avec les marchandises et en liaison avec les services.

1,398,620. 2008/06/09. PANDORA DATA SYSTEMS, INC., 10 Victor Square, Suite 250, Scotts Valley, California 95066, UNITED STATES OF AMERICA **Representative for Service/Représentant pour Signification:** ROBIC, CENTRE CDP CAPITAL, 1001, SQUARE-VICTORIA, BLOC E - 8E ETAGE, MONTRÉAL, QUEBEC, H2Z2B7

PANDORA

WARES: Computer software for the electronic reporting of healthcare and patient information data through automated healthcare and patient information systems; computer software for the identification, detection, documenting, control and prevention of drug diversion; computer software for drug and pharmaceutical management which interfaces with industry-standard medication and drug automated dispensing systems. **SERVICES:** Professional, technical and consulting services relating to software and systems for the electronic reporting of healthcare and patient information data through automated healthcare and patient information systems, and for the identification, detection, documenting, control and prevention of drug diversion; software updates and corrections for the software described herein; help desk, telephone help assistance and online help services relating to the foregoing; software and system training and technical assistance in the use of the software and systems described herein; consultation and technical assistance on regulatory and statutory compliance matters in the medical, hospital and pharmaceutical services field, and patient record-keeping and care. **Used** in CANADA since at least as early as January 2003 on wares and on services. **Priority Filing Date:** December 12, 2007, Country: UNITED STATES OF AMERICA, Application No: 77/350695 in association with the same kind of wares and in association with the same kind of services.

MARCHANDISES: Logiciels pour la communication électronique de données sur les soins de santé et les patients au moyen de systèmes automatisés d'information sur les soins de santé et les patients; logiciels servant à déceler, détecter, documenter, contrôler et prévenir les détournements de médicaments; logiciels de gestion des médicaments et de gestion pharmaceutique qui interfacent avec les systèmes de distribution automatique de médicaments du commerce. **SERVICES:** Services professionnels, techniques et de conseil ayant trait aux logiciels et aux systèmes de communication électronique de données sur les soins de santé et les patients au moyen de systèmes automatisés d'information sur les soins de santé et les patients et aux logiciels et systèmes servant à déceler, détecter, documenter, contrôler et prévenir les détournements de médicaments; mise à jour et mise à niveau des logiciels susmentionnés; centre d'assistance, assistance téléphonique et services d'aide en ligne ayant trait aux marchandises et services susmentionnés; formation portant sur les logiciels et les systèmes et assistance technique pour l'utilisation des logiciels et des systèmes susmentionnés; services de conseil et aide technique pour les problèmes de conformité réglementaire et de conformité à la loi dans le domaine des services médicaux, hospitaliers et pharmaceutiques, suivi des dossiers et soins des patients. **Employée** au CANADA depuis au moins aussi tôt que janvier 2003 en liaison avec les marchandises et en liaison avec les services. **Date** de priorité de production: 12 décembre 2007, pays: ÉTATS-UNIS D'AMÉRIQUE, demande no: 77/350695 en liaison avec le même genre de marchandises et en liaison avec le même genre de services.

1,398,623. 2008/06/09. Agribrands Purina Canada Inc., 404 Main Street, Woodstock, ONTARIO N4S 7X5 **Representative for Service/Représentant pour Signification:** RIDOUT & MAYBEE LLP, 4TH FLOOR, 100 MURRAY STREET, OTTAWA, ONTARIO, K1N0A1

PORCTECH

WARES: Computer software, namely, a livestock management program. **Proposed Use in CANADA** on wares.

MARCHANDISES: Logiciel, nommément programme de gestion de cheptel. **Emploi** projeté au CANADA en liaison avec les marchandises.

1,398,645. 2008/06/09. Lance Mfg. LLC, 14120 Ballantyne Corporate Pl., Suite 350 Cullman Park, Charlotte, North Carolina 28277, UNITED STATES OF AMERICA **Representative for Service/Représentant pour Signification:** CASSAN MACLEAN, 307 GILMOUR STREET, OTTAWA, ONTARIO, K2P0P7



WARES: Snack foods, namely, potato chips, pork rinds, shelled, roasted or otherwise processed nuts, candied nuts, processed edible seeds, processed meat snacks and beef jerky; snack foods, namely, crackers and cracker sandwiches, cookies and cookie sandwiches, popped popcorn, wafers having a cream or peanut butter filling, chocolate covered wafers, puffed corn snacks, corn chips, tortilla chips, snack mix consisting primarily of crackers and pretzels, and bakery goods, namely, cinnamon rolls, honey buns and fig cakes. **Proposed** Use in CANADA on wares.

MARCHANDISES: Grignotines, nommément croustilles, couennes de porc, noix écalées, rôties ou autrement transformées, noix confites, graines comestibles transformées, collations à la viande transformée et charqui de boeuf; grignotines, nommément craquelins et sandwichs de craquelins, biscuits et sandwichs de biscuits, maïs éclaté, gaufres fourrées à la crème ou au beurre d'arachide, gaufres enrobées de chocolat, grignotises de maïs soufflé, croustilles au maïs, mélanges à collation constitués principalement de craquelins et de bretzels ainsi que produits de boulangerie, nommément roulés à la cannelle, brioches au miel et gâteaux aux figues. **Emploi** projeté au CANADA en liaison avec les marchandises.

1,398,709. 2008/06/09. English Bay Blending, a Partnership, 904 Cliveden Avenue, New Westminster, BRITISH COLUMBIA V3R 5R5 **Representative for Service/Représentant pour Signification:** NORMAN J.K. BISHOP, (BISHOP & MCKENZIE LLP), 2500 BELL TOWER, 10104 - 103 AVENUE, EDMONTON, ALBERTA, T5J1V3

Indulgence Chocolatier

WARES: Chocolate, baking mixes for cakes, short breads, brownies and breads, candy and hot chocolate. **Proposed** Use in CANADA on wares.

MARCHANDISES: Chocolat, préparations pour gâteaux, biscuits sablés, carrés au chocolat et pains, bonbons et chocolat chaud. **Emploi** projeté au CANADA en liaison avec les marchandises.

1,398,714. 2008/06/09. Gain Concept Inc., 1715, avenue de l'Énergie, Alma, QUÉBEC G8C 1M7 **Representative for Service/Représentant pour Signification:** OGILVY RENAULT LLP/S.E.N.C.R.L.,S.R.L., 1981 MCGILL COLLEGE AVENUE, SUITE 1600, MONTREAL, QUÉBEC, H3A2Y3

VULCAIN

MARCHANDISES: Logiciels pour la planification et la gestion de l'information en interventions d'urgences et de secours; logiciels pour la formation en interventions d'urgences. **Emploi** projeté au CANADA en liaison avec les marchandises.

WARES: Computer software for scheduling and managing information about emergency and fire responses; computer software for emergency response training. **Proposed** Use in CANADA on wares.

1,398,719. 2008/05/29. 6790909 Canada Inc., 5515, North Service Road, Suite 305, Burlington, ONTARIO L7L 6G4 **Representative for Service/Représentant pour Signification:** FRANCOIS LÉGARÉ, PLACE CHEMIN DU ROY, 694, RUE NOTRE-DAME, REPENTIGNY, QUÉBEC, J6A2W8

POWERBAND

SERVICES: Services de compilation de données financières sur les personnes faisant une application de crédit en ligne auprès d'une institution financière. **Employée** au CANADA depuis au moins 10 mars 2008 en liaison avec les services.

SERVICES: Compiling financial data on people applying online for credit with a financial institution. **Used** in CANADA since at least March 10, 2008 on services.

1,398,720. 2008/05/29. 6790909 Canada Inc., 5515, North Service Road, Suite 305, Burlington, ONTARIO L7L 6G4 **Representative for Service/Représentant pour Signification:** FRANCOIS LÉGARÉ, PLACE CHEMIN DU ROY, 694, RUE NOTRE-DAME, REPENTIGNY, QUÉBEC, J6A2W8

TURBOWEB

SERVICES: Services de compilation de données financières sur les personnes faisant une application de crédit en ligne auprès d'une institution financière. **Emploi** projeté au CANADA en liaison avec les services.

SERVICES: Compiling financial data on people applying online for credit with a financial institution. **Proposed** Use in CANADA on services.

1,398,806. 2008/06/03. USINAGE USIFLEX INC., 5220 Boul. St-Joseph, Local D, Drummondville, QUÉBEC J2A 3V8
Representative for Service/Représentant pour Signification: LESPERANCE & MARTINEAU S.E.N.C., 1440 STE-CATHERINE OUEST, BUREAU 700, MONTREAL, QUÉBEC, H3G1R8

E/Z RACK

MARCHANDISES: Supports à vélo pour voitures. **Proposed** Use in CANADA on wares.

WARES: Bicycle storage racks for cars. **Emploi** projeté au CANADA en liaison avec les marchandises.

1,398,818. 2008/06/10. Agro-100 Ltée, 1090, rang Sud, St-Thomas, QUÉBEC J0K 3L0
Representative for Service/Représentant pour Signification: JOHANNE MUZZO, (CPI-CENTRE DE PROPRIÉTÉ INTELLECTUELLE/, IPC-INTELLECTUAL PROPERTY CENTRE), 1080, BEAVER HALL HILL, BUREAU 1717, MONTREAL, QUÉBEC, H2Z1S8

SoyAgro

MARCHANDISES: Fertilisant foliaire pour soya. **Employée** au CANADA depuis au moins aussi tôt que le 01 avril 2008 en liaison avec les marchandises.

WARES: Foliar fertilizer for soybeans. **Used** in CANADA since at least as early as April 01, 2008 on wares.

1,398,838. 2008/06/10. Hundred Bar + Kitchen Ltd., 2550 - 10155 - 102 Street, Edmonton, ALBERTA T5J 4G8
Representative for Service/Représentant pour Signification: FILLMORE RILEY LLP, 1700 COMMODITY EXCHANGE TOWER, 360 MAIN STREET, WINNIPEG, MANITOBA, R3C3Z3

HUNDRED BAR + KITCHEN

SERVICES: Restaurant and lounge services. **Used** in CANADA since at least as early as June 09, 2008 on services.

SERVICES: Services de restaurant et de bar-salon. **Employée** au CANADA depuis au moins aussi tôt que le 09 juin 2008 en liaison avec les services.

1,398,862. 2008/06/10. Proven Winners North America LLC, (a California limited liability company), 45 North First Street, Suite B, Campbell, California 95008, UNITED STATES OF AMERICA
Representative for Service/Représentant pour Signification: BOUGHTON LAW CORPORATION, P.O. BOX 49290, SUITE 1000, THREE BENTALL CENTRE, 595 BURNARD STREET, VANCOUVER, BRITISH COLUMBIA, V7X1S8

RECYCLE. IT'S THE NATURAL THING TO DO.

WARES: Living plants. **Used** in CANADA since at least as early as April 15, 2008 on wares. **Priority** Filing Date: June 09, 2008,

Country: UNITED STATES OF AMERICA, Application No: 77494634 in association with the same kind of wares.

MARCHANDISES: Plantes vivantes. **Employée** au CANADA depuis au moins aussi tôt que le 15 avril 2008 en liaison avec les marchandises. **Date** de priorité de production: 09 juin 2008, pays: ÉTATS-UNIS D'AMÉRIQUE, demande no: 77494634 en liaison avec le même genre de marchandises.

1,398,955. 2008/06/10. Hundred Bar + Kitchen Ltd., 2550 - 10155 - 102 Street, Edmonton, ALBERTA T5J 4G8
Representative for Service/Représentant pour Signification: FILLMORE RILEY LLP, 1700 COMMODITY EXCHANGE TOWER, 360 MAIN STREET, WINNIPEG, MANITOBA, R3C3Z3



SERVICES: Restaurant and lounge services. **Used** in CANADA since at least as early as June 09, 2008 on services.

SERVICES: Services de restaurant et de bar-salon. **Employée** au CANADA depuis au moins aussi tôt que le 09 juin 2008 en liaison avec les services.

1,398,962. 2008/06/10. Mustang Survival Corp., 3810 Jacombs Road, Richmond, BRITISH COLUMBIA V6V 1Y6
Representative for Service/Représentant pour Signification: GOWLING LAFLEUR HENDERSON LLP, BENTALL 5, 550 BURNARD STREET, SUITE 2300, P.O. BOX 30, VANCOUVER, BRITISH COLUMBIA, V6C2B5

MUSTANG SURVIVAL

WARES: (1) Protective safety and survival garments providing floatation and hypothermia protection, namely jackets, coats, parkas, hoods, vests, pants, bib pants, suits, dry suits and liners therefor, overalls, mitts, gloves, boot liners, and coveralls. (2) Personal floatation devices, and harnesses. (3) Personal floatation devices. (4) Life jackets, life vests, and life preservers. (5) Accessory pockets for personal floatation device belt attachment. (6) Inflatable pouch/belt pack for personal floatation devices. (7) Automatically inflatable personal floatation devices. **Used** in CANADA since at least as early as June 1991 on wares (1), (2), (3), (4); September 2001 on wares (5); November 2002 on wares (6); February 2007 on wares (7).

MARCHANDISES: (1) Vêtements de flottaison pour la sécurité et la survie, et de protection contre l'hypothermie, notamment

vestes, manteaux, parkas, capuchons, gilets, pantalons, pantalons à bretelles, costumes, combinaisons étanches et doublures connexes, salopettes, mitaines, gants, chaussons et combinaisons. (2) Vêtements de flottaison et harnais. (3) Vêtements de flottaison. (4) Gilets de sauvetage, vestes de sauvetage et articles de sauvetage. (5) Pochettes pour accessoires destinées aux vêtements de flottaison qui se fixent à la ceinture. (6) Pochettes et sacs à courroie gonflables pour les vêtements de flottaison. (7) Vêtements de flottaison. **Employée** au CANADA depuis au moins aussi tôt que juin 1991 en liaison avec les marchandises (1), (2), (3), (4); septembre 2001 en liaison avec les marchandises (5); novembre 2002 en liaison avec les marchandises (6); février 2007 en liaison avec les marchandises (7).

1,398,970. 2008/06/10. Frank Russell Company, 909 A Street, Tacoma, Washington, 98042, UNITED STATES OF AMERICA **Representative for Service/Représentant pour Signification:** TORYS LLP, SUITE 3000, 79 WELLINGTON ST. W., BOX 270, TD CENTRE, TORONTO, ONTARIO, M5K1N2

Essentials • Lifestyle • Estate

WARES: Downloadable electronic publications namely, financial reports, financial booklets, financial newsletters, financial brochures, and financial books, all in the field of financial planning, investment for retirement, and retirement financing; financial publications, namely, financial reports, financial booklets, financial newsletters, and financial brochures, all in the field of financial planning, investment for retirement, and retirement financing. **SERVICES:** Financial consulting, financial planning, and analytical services in the field of financial planning, investment for retirement, and retirement financing; investment management services; providing financial information by electronic means; and providing on-line financial calculators; educational services namely, conducting classes, conferences, teleconferences, seminars, workshops and tutorials, all in the field of financial planning, investment for retirement, and retirement financing; providing online non-downloadable software for financial analysis and measurement, and for graphical presentation, all in the field of financial planning, investment for retirement, and retirement financing. **Used** in CANADA since at least as early as April 01, 2008 on wares and on services.

MARCHANDISES: Publications électroniques téléchargeables, notamment rapports financiers, livrets financiers, bulletins financiers, brochures financières et livres financiers, tous dans les domaines de la planification financière, des placements pour la retraite et du financement de la retraite; publications financières, notamment rapports financiers, livrets financiers, bulletins financiers et brochures financières, tous dans les domaines de la planification financière, des placements pour la retraite et du financement de la retraite. **SERVICES:** Conseils en finance, planification financière et services d'analyse dans les domaines de la planification financière, des placements pour la retraite et du financement de la retraite; services de gestion de placements; offre d'information financière par voie électronique; offre de calculatrices financières en ligne; services éducatifs, notamment tenue de classes, de conférences, de téléconférences, de séminaires, d'ateliers et de tutoriels, tous

dans les domaines de la planification financière, des placements pour la retraite et du financement de la retraite; offre de logiciels non téléchargeables en ligne d'analyse et de mesure financières ainsi que de présentation graphique, tous dans les domaines de la planification financière, des placements pour la retraite et du financement de la retraite. **Employée** au CANADA depuis au moins aussi tôt que le 01 avril 2008 en liaison avec les marchandises et en liaison avec les services.

1,398,985. 2008/06/10. Big Earth Brands Ltd., 13 - 1235 64th Avenue SE, Calgary, ALBERTA T2H 2J7 **Representative for Service/Représentant pour Signification:** FAY O'BRIEN, O'BRIEN TM SERVICES INC., 688 TWEEDSMUIR AVENUE, OTTAWA, ONTARIO, K1Z5P6



WARES: Nutraceuticals, namely vitamin and mineral enhanced drinks; dietary supplements in liquid form for promoting weight loss/control and personal general health and wellness. **Proposed Use** in CANADA on wares.

MARCHANDISES: Nutraceutiques, notamment boissons enrichies de vitamines et de minéraux; suppléments alimentaires sous forme liquide pour promouvoir la perte de poids ou le maintien du poids ainsi que la santé et le bien-être en général. **Emploi** projeté au CANADA en liaison avec les marchandises.

1,398,999. 2008/06/10. Victaulic Company, 4901 Kesslersville Road, Easton, Pennsylvania 18042, UNITED STATES OF AMERICA **Representative for Service/Représentant pour Signification:** SHAPIRO COHEN, Suite 200, 411 Legget Drive, P.O. Box 13002, Ottawa, ONTARIO, K2K3C9

FIRELOCK EZ

WARES: Metal pipe couplings and joints. **Used** in CANADA since at least as early as March 2005 on wares. **Used** in UNITED STATES OF AMERICA on wares. **Registered** in or for UNITED STATES OF AMERICA on December 11, 2007 under No. 3352445 on wares.

MARCHANDISES: Raccords et joints pour tuyaux métalliques. **Employée** au CANADA depuis au moins aussi tôt que mars 2005 en liaison avec les marchandises. **Employée:** ÉTATS-UNIS D'AMÉRIQUE en liaison avec les marchandises.

Enregistrée dans ou pour ÉTATS-UNIS D'AMÉRIQUE le 11 décembre 2007 sous le No. 3352445 en liaison avec les marchandises.

1,399,001. 2008/06/10. The Toronto Mendelssohn Choir, 60 Simcoe Street, Toronto, ONTARIO M5J 2H5 **Representative for Service/Représentant pour Signification:** MCMILLAN LLP, BROOKFIELD PLACE, SUITE4400, BAY WELLINGTON TOWER, 181 BAY STREET, TORONTO, ONTARIO, M5J2T3

PASSION HAS A VOICE

WARES: Digital audio tapes and compact discs containing prerecorded musical performances. **SERVICES:** Entertainment services namely providing live musical performances. **Used** in CANADA since at least as early as May 2007 on services. **Proposed** Use in CANADA on wares.

MARCHANDISES: Cassettes audionumériques et disques compacts contenant des représentations musicales préenregistrées. **SERVICES:** Services de divertissement, notamment offre de concerts. **Employée** au CANADA depuis au moins aussi tôt que mai 2007 en liaison avec les services. **Emploi** projeté au CANADA en liaison avec les marchandises.

1,399,029. 2008/06/11. VOLKSWAGEN GROUP CANADA INC., 777 Bayly Street West, Ajax, ONTARIO L1S 7G7 **Representative for Service/Représentant pour Signification:** SIM & MCBURNEY, 330 UNIVERSITY AVENUE, 6TH FLOOR, TORONTO, ONTARIO, M5G1R7

CITYLINE

WARES: Vehicles and apparatus for locomotion by land, air or water, namely, automobiles, trucks, vans, lorries, trailers, buses, trains, locomotives, bicycles, motorcycles, snowmobiles, air planes, boats and ships and structural parts for the aforesaid. **SERVICES:** Operation of a retail outlet for the sale of automobiles; car and truck leasing services. **Proposed** Use in CANADA on wares and on services.

MARCHANDISES: Véhicules et appareils pour le transport par voie terrestre, aérienne ou navigable, notamment automobiles, camions, fourgonnettes, camionnettes, remorques, autobus, trains, locomotives, vélos, motos, motoneiges, avions, bateaux, navires et pièces pour les marchandises susmentionnées. **SERVICES:** Exploitation d'un magasin de détail d'automobiles; services de crédit-bail de voitures et de camions. **Emploi** projeté au CANADA en liaison avec les marchandises et en liaison avec les services.

1,399,067. 2008/06/11. Ducks Lane Ltd., 65 Cedar Pointe Dr., Suite 111, Barrie, ONTARIO L4N 9R3 **Representative for Service/Représentant pour Signification:** GOWLING LAFLEUR HENDERSON LLP, SUITE 1600, 1 FIRST CANADIAN PLACE, 100 KING STREET WEST, TORONTO, ONTARIO, M5X1G5

CURBEX

WARES: Signage, namely knockdown portable billboards, frames and signboards for the foregoing; printed print film for adhesion to signboards; window signs namely adhesively securable printed print film. **SERVICES:** Manufacture, installation and removal of signage; graphic design of signage; printing on print film for signage; rental of signage. **Proposed** Use in CANADA on wares and on services.

MARCHANDISES: Panneaux, notamment panneaux d'affichage démontables et transportables, cadres et panneaux pour les éléments susmentionnés; pellicules imprimées à coller sur les panneaux; affiches pour fenêtres, notamment pellicules imprimées adhésives. **SERVICES:** Fabrication, installation et retrait d'affiches; conception graphique de panneaux; impression sur pellicules destinées à l'affichage; location d'affiches. **Emploi** projeté au CANADA en liaison avec les marchandises et en liaison avec les services.

1,399,070. 2008/06/11. Ducks Lane Ltd., 65 Cedar Pointe Dr., Suite 111, Barrie, ONTARIO L4N 9R3 **Representative for Service/Représentant pour Signification:** GOWLING LAFLEUR HENDERSON LLP, SUITE 1600, 1 FIRST CANADIAN PLACE, 100 KING STREET WEST, TORONTO, ONTARIO, M5X1G5

'CURBSIDE EXPRESS ADVERTISING SERVICE'

WARES: Signage, namely knockdown portable billboards, frames and signboards for the foregoing; printed print film for adhesion to signboards; window signs namely adhesively securable printed print film. **SERVICES:** Manufacture, installation and removal of signage; graphic design of signage; printing on print film for signage; rental of signage. **Proposed** Use in CANADA on wares and on services.

MARCHANDISES: Panneaux, notamment panneaux d'affichage démontables et transportables, cadres et panneaux pour les éléments susmentionnés; pellicules imprimées à coller sur les panneaux; affiches pour fenêtres, notamment pellicules imprimées adhésives. **SERVICES:** Fabrication, installation et retrait d'affiches; conception graphique de panneaux; impression sur pellicules destinées à l'affichage; location d'affiches. **Emploi** projeté au CANADA en liaison avec les marchandises et en liaison avec les services.

1,399,073. 2008/06/11. BIOFORM MEDICAL, INC., a legal entity, 1875 South Grant Street, San Mateo, California 94402, UNITED STATES OF AMERICA **Representative for Service/Représentant pour Signification:** RICHES, MCKENZIE & HERBERT LLP, SUITE 1800, 2 BLOOR STREET EAST, TORONTO, ONTARIO, M4W3J5

THE MAGIC INGREDIENT IS YOU

WARES: Cosmetic restoration and augmentation preparations, namely, biocompatible injections consisting of dermal fillers for use as treatment alternatives to plastic surgery and internal augmentation, all the aforesaid for medical use. **Proposed** Use in CANADA on wares.

MARCHANDISES: Produits cosmétiques pour le rétablissement ou l'augmentation du volume, notamment injections de composés biocompatibles contenant des substances de remplissage dermique, utilisées comme solutions de rechange à la chirurgie plastique et à l'augmentation par voie interne; tous les produits susmentionnés servent à des fins médicales. **Emploi** projeté au CANADA en liaison avec les marchandises.

1,399,074. 2008/06/11. Rhonda Hymers, 1100 - 1708 Dolphin Avenue, Kelowna, BRITISH COLUMBIA V1Y 9S4 **Representative for Service/Représentant pour Signification:** FARRIS, VAUGHAN, WILLS & MURPHY LLP, 800, 1708 DOLPHIN AVENUE, KELOWNA, BRITISH COLUMBIA, V1Y9S4

LIFE FIRST

SERVICES: Financial services, namely wealth management services; investment and portfolio management services; financial planning, investment strategy, investment counselling and research services; retirement planning and strategy; management of retirement plans. **Used** in CANADA since at least as early as May 2008 on services.

SERVICES: Services financiers, notamment services de gestion de patrimoine; services de gestion de placements et de portefeuilles; services de planification financière, de stratégie d'investissement, de conseil et de recherche en placement; planification et stratégie de retraite; gestion de régimes de retraite. **Employée** au CANADA depuis au moins aussi tôt que mai 2008 en liaison avec les services.

1,399,075. 2008/06/11. National Money Mart Company, 401 Garbally Road, Victoria, BRITISH COLUMBIA V8T 2K1 **Representative for Service/Représentant pour Signification:** NORMAN J.K. BISHOP, (BISHOP & MCKENZIE LLP), 2500 BELL TOWER, 10104 - 103 AVENUE, EDMONTON, ALBERTA, T5J1V3

DIRECTLOAD

WARES: Debit cards and credit cards. **Proposed** Use in CANADA on wares.

MARCHANDISES: Cartes de débit et cartes de crédit. **Emploi** projeté au CANADA en liaison avec les marchandises.

1,399,080. 2008/06/11. Imperial Sheet Metal Ltd., 40 Industrial Park Street, Richibucto, NEW BRUNSWICK **Representative for Service/Représentant pour Signification:** ANDREWS ROBICHAUD, 1306 Wellington Street, Suite 500, Ottawa, ONTARIO, K1Y3B2



The logo for TimberLite features the brand name in a stylized, 3D-effect font. The letters are white with a dark outline and a drop shadow, giving them a three-dimensional appearance. The 'T' is the largest and most prominent, with a small flame-like shape above its top bar. The 'L' and 'I' are also large, and the 'T' and 'L' are connected. The 'I' has a small flame-like shape above its top bar. The 'T' and 'L' are connected, and the 'I' is separate. The 'T' and 'L' are connected, and the 'I' is separate. The 'T' and 'L' are connected, and the 'I' is separate.

WARES: Fire igniters. **Proposed** Use in CANADA on wares.

MARCHANDISES: Allume-feu. **Emploi** projeté au CANADA en liaison avec les marchandises.

1,399,239. 2008/06/04. Pepsico Canada ULC, sometimes trading as Quaker Oats, 77 City Centre Drive, Suite 300, Mississauga, ONTARIO L5B 1M5 **Representative for Service/Représentant pour Signification:** DEETH WILLIAMS WALL LLP, 150 YORK STREET, SUITE 400, TORONTO, ONTARIO, M5H3S5

PURE TENTATION

WARES: Cereals, namely, hot cereals and ready-to-eat cereals; snack foods, namely, snack bars, snack squares, granola bars, bite-size granola snacks, oatmeal bars and squares, cereal-based and multigrain bars in various shapes and sizes, puffed and extruded snacks, namely, granola snacks, rice chips, rice cakes, multi-grain chips, multi-grain cakes and multi-grain cookies, vegetable chips, tortilla chips, corn chips, corn cakes, soy chips, crackers, fruit snacks; snack mixes, namely, flavored mixes or unflavoured mixes containing various sizes and shapes of potato, cereal and grain pieces, pancake mixes, frozen and shelf-stable muffin batters, muffin, cookie, cake, brownie and square mixes. **Proposed** Use in CANADA on wares.

MARCHANDISES: Céréales, notamment céréales pour déjeuner chaud et céréales prêtes à consommer; grignotines, notamment barres de collation, carrés de collation, barres de céréales, petites grignotines à base de céréales, barres et carrés à la farine d'avoine, grignotines à base de céréales et barres multicéréales sous diverses formes et dimensions, grignotines soufflées et extrudées, notamment grignotines à base de granola, croustilles de riz, gâteaux de riz, croustilles multigrains, gâteaux multicéréales et biscuits multicéréales, croustilles de légumes, croustilles au maïs, croustilles de maïs, biscuits au maïs, croustilles de soya, craquelins, grignotines aux fruits; mélanges à grignotines, notamment mélanges aromatisés ou non contenant des pommes de terre, des céréales et des grains de formes et de grosseurs variées, préparations pour crêpes, pâte à muffins congelée et de longue conservation, préparations pour muffins, pour biscuits, pour gâteaux, pour carrés au chocolat et pour carrés. **Emploi** projeté au CANADA en liaison avec les marchandises.

1,399,240. 2008/06/04. ARISDYNE SYSTEMS, INC., 17909 Cleveland Parkway, Cleveland, Ohio 44135, UNITED STATES OF AMERICA **Representative for Service/Représentant pour Signification:** DEETH WILLIAMS WALL LLP, 150 YORK STREET, SUITE 400, TORONTO, ONTARIO, M5H3S5

ARISDYNE SYSTEMS

WARES: Technology and machinery for producing fuels, namely, an emulsions and dispersions blender for enhancing, accelerating and optimizing the yields of feedstock processing for biorenewable fuels. **Priority** Filing Date: December 05, 2007, Country: UNITED STATES OF AMERICA, Application No: 77/344,784 in association with the same kind of wares. **Proposed** Use in CANADA on wares.

MARCHANDISES: Techniques et machines servant à produire du carburant, notamment mélangeur à émulsion et à dispersion conçu pour améliorer, accélérer et optimiser le rendement des matières premières traitées afin de produire des biocarburants renouvelables. **Date** de priorité de production: 05 décembre 2007, pays: ÉTATS-UNIS D'AMÉRIQUE, demande no: 77/344,784 en liaison avec le même genre de marchandises. **Emploi** projeté au CANADA en liaison avec les marchandises.

1,399,258. 2008/06/12. DENTSPLY International Inc., Susquehanna Commerce Center, 221 West Philadelphia Street, York, Pennsylvania 17405-0872, UNITED STATES OF AMERICA **Representative for Service/Représentant pour Signification:** OSLER, HOSKIN & HARCOURT LLP, SUITE 1900, 340 ALBERT STREET, OTTAWA, ONTARIO, K1R7Y6

OSTEOSHIELD

WARES: Membrane for guided tissue regeneration in dental surgery. **Proposed** Use in CANADA on wares.

MARCHANDISES: Membranes pour la régénération assistée de tissu en chirurgie dentaire. **Emploi** projeté au CANADA en liaison avec les marchandises.

1,399,260. 2008/06/12. ERIE MEAT PRODUCTS LIMITED, 3180 Wharton Way, Mississauga, ONTARIO L4X 2C1 **Representative for Service/Représentant pour Signification:** SIM & MCBURNEY, 330 UNIVERSITY AVENUE, 6TH FLOOR, TORONTO, ONTARIO, M5G1R7

HARVEST CREEK

WARES: Meat products, namely, beef and pork; poultry. **Proposed** Use in CANADA on wares.

MARCHANDISES: Produits de viande, notamment boeuf et porc; volaille. **Emploi** projeté au CANADA en liaison avec les marchandises.

1,399,262. 2008/06/12. THE MORNINGSIDE GROUP LIMITED, Le Prince de Galles, 2nd Floor, 3-5 Avenue des Citronniers, MC 98000, MONACO **Representative for Service/Représentant pour Signification:** STIKEMAN ELLIOTT S.E.N.C.R.L., SRL/LLP, (Me Bruno Barrette), 1155 Boul. René-Lévesque Ouest, Bureau 4000, Montréal, QUEBEC, H3B3V2

MORNINGSIDE MUSIC BRIDGE

SERVICES: Philanthropic services, namely, providing funds, grants and monetary donations to others and providing information in the fields of philanthropy and charitable giving. **Used** in CANADA since at least as early as 1996 on services.

SERVICES: Services philanthropiques, notamment offre de fonds, de subventions et de dons d'argent à des tiers ainsi que diffusion d'information dans le domaine de la philanthropie et des dons de bienfaisance. **Employée** au CANADA depuis au moins aussi tôt que 1996 en liaison avec les services.

1,399,263. 2008/06/12. THE MORNINGSIDE GROUP LIMITED, Le Prince de Galles, 2nd Floor, 3-5 Avenue des Citronniers, MC 98000, MONACO **Representative for Service/Représentant pour Signification:** STIKEMAN ELLIOTT S.E.N.C.R.L., SRL/LLP, (Me Bruno Barrette), 1155 Boul. René-Lévesque Ouest, Bureau 4000, Montréal, QUEBEC, H3B3V2

MUSIC BRIDGE

SERVICES: Philanthropic services, namely, providing funds, grants and monetary donations to others and providing information in the fields of philanthropy and charitable giving. **Used** in CANADA since at least as early as 1996 on services.

SERVICES: Services philanthropiques, notamment offre de fonds, de subventions et de dons d'argent à des tiers ainsi que diffusion d'information dans le domaine de la philanthropie et des dons de bienfaisance. **Employée** au CANADA depuis au moins aussi tôt que 1996 en liaison avec les services.

1,399,457. 2008/06/12. MCI Media Capital Inc., 2511 Cranmore Road, Victoria, BRITISH COLUMBIA V8R 1Z8 **Representative for Service/Représentant pour Signification:** TUNDE NEMETH, 240 Holmwood Avenue, Ottawa, ONTARIO, K1S2P9

facefood

WARES: Cosmetics, namely, skin care preparations, lip care preparations, hair care preparations, nail care preparations, and deodorants. **SERVICES:** (1) Wholesale, retail, and online sales of cosmetics, namely, skin care preparations, lip care preparations, hair care preparations, nail care preparations, and deodorants. (2) Beauty salons. **Proposed** Use in CANADA on wares and on services.

MARCHANDISES: Cosmétiques, notamment produits de soins de la peau, produits de soins des lèvres, produits de soins capillaires, produits de soins des ongles et déodorants. **SERVICES:** (1) Vente en gros, vente au détail et vente en ligne de cosmétiques, notamment de produits de soins de la peau, de produits de soins des lèvres, de produits de soins capillaires, de produits de soins des ongles et de déodorants. (2) Salons de beauté. **Emploi** projeté au CANADA en liaison avec les marchandises et en liaison avec les services.

1,399,469. 2008/06/13. VOLKSWAGEN AKTIENGESELLSCHAFT, 38436 Wolfsburg, GERMANY **Representative for Service/Représentant pour Signification:** SIM & MCBURNEY, 330 UNIVERSITY AVENUE, 6TH FLOOR, TORONTO, ONTARIO, M5G1R7

FAHRENHEIT

WARES: Vehicles and apparatus for locomotion by land, air or water, namely, automobiles, trucks, vans, lorries, trailers, buses, trains, locomotives, bicycles, motorcycles, snowmobiles, airplanes, boats and ships, hot air balloons and dirigibles and structural parts for all the aforesaid. **Proposed** Use in CANADA on wares.

MARCHANDISES: Véhicules et appareils de transport par voie terrestre, aérienne ou maritime, nommément automobiles, camions, fourgons, camionnettes, remorques, autobus, trains, locomotives, vélos, motos, motoneiges, avions, bateaux, navires, montgolfières et dirigeables, et pièces structurales pour toutes les marchandises susmentionnées. **Emploi** projeté au CANADA en liaison avec les marchandises.

1,399,513. 2008/06/13. Select Jewelry Inc., 4728 37th Street 3rd Floor, New York, NY 11101, UNITED STATES OF AMERICA
Representative for Service/Représentant pour Signification: BERESKIN & PARR LLP, SCOTIA PLAZA, 40 KING STREET WEST, 40th FLOOR, TORONTO, ONTARIO, M5H3Y2



WARES: Gold jewelry, namely rings, bracelets, pendants, earrings, necklaces, brooches, pins and cufflinks. **Priority** Filing Date: December 21, 2007, Country: UNITED STATES OF AMERICA, Application No: 77358126 in association with the same kind of wares. **Proposed** Use in CANADA on wares.

MARCHANDISES: Bijoux en or, nommément bagues, bracelets, pendentifs, boucles d'oreilles, colliers, broches, épinglettes et boutons de manchettes. **Date** de priorité de production: 21 décembre 2007, pays: ÉTATS-UNIS D'AMÉRIQUE, demande no: 77358126 en liaison avec le même genre de marchandises. **Emploi** projeté au CANADA en liaison avec les marchandises.

1,399,553. 2008/06/13. Cargo Cosmetics Corp., Suite 102, 1440 Don Mills Road, Toronto, ONTARIO M3B 3M1 **Representative for Service/Représentant pour Signification:** MOFFAT & CO., 1200-427 LAURIER AVENUE WEST, P.O. BOX 2088, STATION D, OTTAWA, ONTARIO, K1P5W3

PLANT LOVE

WARES: Hair care, bath and cosmetic products, namely: eye shadow, eye liner, mascara, blush, lip liner, brow pencils, lipstick, lipstick sold in biodegradable cases, biodegradable lipstick cases, lip gloss, lip balms, cosmetic compacts including palettes of facial and/or lip colors sold as a unit with or without an applicator, undereye concealers, foundations, foundations with sunscreen, face powders, facial and body soaps, bath oil, skin

moisturizer, fragrances and perfumes for personal use, deodorants for personal use, talcum powder, hair shampoo, hair conditioner, hair styling gels and spray, nail polish, skin creams and powders for use as a bronzer, sun tan lotion, sun screens, facial cleanser, facial toner, body lotion, exfoliants, deodorants, face creams, moisturizing oils. **Used** in CANADA since at least as early as December 2006 on wares.

MARCHANDISES: Produits de soins capillaires, produits pour le bain et cosmétiques, nommément ombre à paupières, traceur pour les yeux, mascara, fard à joues, crayon à lèvres, crayons à sourcils, rouge à lèvres, rouge à lèvres vendu dans des étuis biodégradables, étuis à rouge à lèvres biodégradables, brillant à lèvres, baumes à lèvres, boîtiers cosmétiques, y compris palettes de couleurs pour le visage et/ou les lèvres vendus comme un tout avec ou sans applicateur, cache-cernes, fonds de teints, fonds de teint avec écran solaire, poudres pour le visage, savons pour le visage et le corps, huile de bain, hydratant pour la peau, parfums, déodorants, poudre de talc, shampooing, revitalisant, gels coiffants et fixatifs en vaporisateur, vernis à ongles, crèmes et poudres pour la peau utilisées comme produit bronzant, lotion solaire, écrans solaires, nettoyant pour le visage, toniques pour le visage, lotion pour le corps, exfoliants, déodorants, crèmes pour le visage, huiles hydratantes. **Employée** au CANADA depuis au moins aussi tôt que décembre 2006 en liaison avec les marchandises.

1,399,587. 2008/06/13. Yoplait Marques Internationales, Société par actions Simplifiées, une société anonyme, 170 bis, Boulevard du Montparnasse, 75014, Paris, FRANCE
Representative for Service/Représentant pour Signification: STIKEMAN ELLIOTT LLP, SUITE 1600, 50 O'CONNOR STREET, OTTAWA, ONTARIO, K1P6L2

YOPLAIT SOURCE 0% PLUS 8 ESSENTIELS

WARES: Lait et produits laitiers, nommément yaourt, fromage frais et lait fermenté. **Proposed** Use in CANADA on wares.

MARCHANDISES: Milk and dairy products, namely yoghurt, fresh cheese, and fermented milk. **Emploi** projeté au CANADA en liaison avec les marchandises.

1,399,590. 2008/06/13. Yoplait Marques Internationales, Société par actions Simplifiées, une société anonyme, 170 bis, Boulevard du Montparnasse, 75014, Paris, FRANCE
Representative for Service/Représentant pour Signification: STIKEMAN ELLIOTT LLP, SUITE 1600, 50 O'CONNOR STREET, OTTAWA, ONTARIO, K1P6L2

YOPLAIT SOURCE 0% PLUS 8 ESSENTIALS

WARES: Lait et produits laitiers, nommément yaourt, fromage frais et lait fermenté. **Proposed** Use in CANADA on wares.

MARCHANDISES: Milk and dairy products, namely yoghurt, fresh cheese, and fermented milk. **Emploi** projeté au CANADA en liaison avec les marchandises.

1,399,639. 2008/06/13. Loblaws Inc., 22 St. Clair Avenue East, Toronto, ONTARIO M4T 2S7 **Representative for Service/Représentant pour Signification:** LOBLAW COMPANIES LIMITED, SUITE 1901, 22 ST. CLAIR AVENUE EAST, TORONTO, ONTARIO, M4T2S7

WORTH SWITCHING SUPERMARKETS FOR

SERVICES: Retail grocery store services and retail department store services. **Used** in CANADA since at least as early as July 2007 on services.

SERVICES: Services d'épicerie de détail et services de grand magasin de détail. **Employée** au CANADA depuis au moins aussi tôt que juillet 2007 en liaison avec les services.

1,399,641. 2008/06/13. The Cadillac Fairview Corporation Limited, 20 Queen Street West, 5th Floor, Toronto, ONTARIO M5H 3R4 **Representative for Service/Représentant pour Signification:** GOODMAN'S LLP, ATTN: INTELLECTUAL PROPERTY GROUP, 250 YONGE STREET, SUITE 2400, TORONTO, ONTARIO, M5B2M6

ICE CONDOMINIUMS

SERVICES: Development, operation, leasing and management of real estate projects comprising residential, retail stores, recreational facilities, and parking facilities. **Used** in CANADA since at least as early as June 01, 2008 on services.

SERVICES: Promotion, exploitation, location et gestion de projets immobiliers comprenant des propriétés résidentielles, des magasins de détail, des installations récréatives et des parcs de stationnement. **Employée** au CANADA depuis au moins aussi tôt que le 01 juin 2008 en liaison avec les services.

1,399,642. 2008/06/13. The Cadillac Fairview Corporation Limited, 20 Queen Street West, 5th Floor, Toronto, ONTARIO M5H 3R4 **Representative for Service/Représentant pour Signification:** GOODMAN'S LLP, ATTN: INTELLECTUAL PROPERTY GROUP, 250 YONGE STREET, SUITE 2400, TORONTO, ONTARIO, M5B2M6

ICE AT YORKCENTRE

SERVICES: Development, operation, leasing and management of real estate projects comprising residential, retail stores, recreational facilities, and parking facilities. **Used** in CANADA since at least as early as June 01, 2008 on services.

SERVICES: Promotion, exploitation, location et gestion de projets immobiliers comprenant des propriétés résidentielles, des magasins de détail, des installations récréatives et des parcs de stationnement. **Employée** au CANADA depuis au moins aussi tôt que le 01 juin 2008 en liaison avec les services.

1,399,643. 2008/06/13. The Cadillac Fairview Corporation Limited, 20 Queen Street West, 5th Floor, Toronto, ONTARIO M5H 3R4 **Representative for Service/Représentant pour Signification:** GOODMAN'S LLP, ATTN: INTELLECTUAL PROPERTY GROUP, 250 YONGE STREET, SUITE 2400, TORONTO, ONTARIO, M5B2M6

YORKCENTRE

SERVICES: Development, operation, leasing and management of real estate projects comprising residential, retail stores, restaurants and recreational facilities, parking facilities and space for offices and commercial purposes. **Used** in CANADA since at least as early as June 01, 2008 on services.

SERVICES: Mise en chantier, exploitation, location et gestion de projets immobiliers comprenant des installations résidentielles et récréatives, des magasins de détail et des restaurants, parcs et places de stationnement pour bureaux et commerces. **Employée** au CANADA depuis au moins aussi tôt que le 01 juin 2008 en liaison avec les services.

1,399,646. 2008/06/13. RECKITT BENCKISER (CANADA) INC., 1680 Tech Avenue, Unit #2, Mississauga, ONTARIO L4W 5S9 **Representative for Service/Représentant pour Signification:** BERESKIN & PARR LLP, SCOTIA PLAZA, 40 KING STREET WEST, 40th FLOOR, TORONTO, ONTARIO, M5H3Y2

LYSOL GERM PROTECTION CENTER

WARES: Printed publications, namely, newsletters in the field of hygiene; printed instructional and teaching material in the field of hygiene, namely brochures, newsletters, instruction sheets and on-line tutorials for use in the fields of hygiene, health and home safety. **SERVICES:** Education, training, advice and instruction services relating to hygiene, health and home safety; production and distribution of instructional and teaching materials, namely brochures, newsletters, and instructional materials in the field of hygiene, health and home safety; publication of information relating to hygiene, health and home safety; arranging and conducting of seminars, workshops and discussion groups in the fields of hygiene, health and home safety. **Used** in CANADA since August 02, 2006 on wares and on services.

MARCHANDISES: Publications imprimées, notamment bulletins dans le domaine de l'hygiène; matériel didactique imprimé dans le domaine de l'hygiène, notamment brochures, bulletins, feuillets d'instructions et tutoriels en ligne dans les domaines de l'hygiène, de la santé et de la sécurité à la maison. **SERVICES:** Services d'information, de formation, de conseil et d'enseignement ayant trait à l'hygiène, la santé et la sécurité; production et distribution de matériel éducatif, notamment brochures, bulletins ainsi que matériel éducatif dans les domaines de l'hygiène, de la santé et de la sécurité à la maison; publication d'information ayant trait à l'hygiène, la santé et la sécurité à la maison; organisation et tenue de conférences, d'ateliers et de groupes de discussion dans les domaines de l'hygiène, de la santé et de la sécurité à la maison. **Employée** au CANADA depuis 02 août 2006 en liaison avec les marchandises et en liaison avec les services.

1,399,649. 2008/06/13. Nova Pharma Incorporated, Suite 154, 7001 Mumford Road, Halifax, NOVA SCOTIA B3L 2H8
Representative for Service/Représentant pour Signification: MICHAEL A. MADDALENA, (BURCHELL MACDOUGALL), 255 LACEWOOD DRIVE, SUITE 210, HALIFAX, NOVA SCOTIA, B3M4G2

Healthyway

SERVICES: Restaurant and sandwich shop services. **Used** in CANADA since 1998 on services.

SERVICES: Services de restaurant et de sandwicherie. **Employée** au CANADA depuis 1998 en liaison avec les services.

1,399,653. 2008/06/13. PRESTOLITE WIRE LLC, 200 Galleria Offcentre, Suite 212, Southfield, Michigan 48034, UNITED STATES OF AMERICA
Representative for Service/Représentant pour Signification: NANCY A. MILLER, (FOGLER RUBINOFF), 95 Wellington Street West, Suite 1200, Toronto-Dominion Centre, Toronto, ONTARIO, M5J2Z9

COMP 9000

WARES: Automotive parts, namely distributors. **Used** in UNITED STATES OF AMERICA on wares. **Registered** in or for UNITED STATES OF AMERICA on December 20, 1988 under No. 1,517,021 on wares.

MARCHANDISES: Pièces d'automobile, nommément distributeurs. **Employée:** ÉTATS-UNIS D'AMÉRIQUE en liaison avec les marchandises. **Enregistrée** dans ou pour ÉTATS-UNIS D'AMÉRIQUE le 20 décembre 1988 sous le No. 1,517,021 en liaison avec les marchandises.

1,399,672. 2008/06/13. Lattoni Associates Inc., 237 Elbow Ridge Haven, Calgary, ALBERTA T3Z 3T2
Representative for Service/Représentant pour Signification: COBY A. B. SCHNEIDER, (MILLER THOMSON LLP), 3000, 700 - 9TH AVENUE SW, CALGARY, ALBERTA, T2P3V4

TOTAL REWARD PROFESSIONALS

SERVICES: Executive search and recruitment services; consulting services namely compensation consulting, employee benefits consulting, pension plan consulting, business strategy consulting, board strategy and governance consulting and organization effectiveness consulting services; employee communications services; individual and group financial education and counselling services. **Used** in CANADA since May 01, 2008 on services.

SERVICES: Services de recherche de cadres et services de dotation en personnel; services de conseil, nommément conseils en matière de rémunération, d'avantages sociaux, de régime de retraite, de stratégie d'entreprise, de gouvernance et de stratégie

des gestion ainsi qu'en matière d'efficacité de l'organisation; services de communication avec les employés; services d'éducation financière et de conseil (offerts individuellement ou en groupe). **Employée** au CANADA depuis 01 mai 2008 en liaison avec les services.

1,399,678. 2008/06/16. ZF Sachs AG, Ernst-Sachs-Straße 62, 97424 Schweinfurt, GERMANY
Representative for Service/Représentant pour Signification: ROBIC, CENTRE CDP CAPITAL, 1001, SQUARE-VICTORIA, BLOC E - 8E ETAGE, MONTRÉAL, QUEBEC, H2Z2B7



WARES: Motor vehicles namely cars, trucks, buses and parts thereof, namely wheel suspension systems as parts of cars, trucks and buses, namely shock absorbers, suspension struts and springs as well as active and semi-active controlled suspensions for cars, trucks and buses. **Proposed** Use in CANADA on wares.

MARCHANDISES: Véhicules automobiles, nommément automobiles, camions, autobus et pièces connexes, nommément systèmes de suspension de roues étant des pièces d'automobiles, de camions et d'autobus, nommément amortisseurs, ressorts de suspension ainsi que suspensions actives et semi-actives pour automobiles, camions et autobus. **Emploi** projeté au CANADA en liaison avec les marchandises.

1,399,679. 2008/06/16. LA SENZA CORPORATION, 1608 St. Regis Blvd., Dorval, QUEBEC H9P 1H6
Representative for Service/Représentant pour Signification: MCMILLAN LLP, 1000 SHERBROOKE STREET WEST, 27TH FLOOR, MONTREAL, QUEBEC, H3A3G4

UV PROTECT

WARES: Swimwear, swim skirts, swim tops, dresses, beach cover-ups, tops and shorts. **Proposed** Use in CANADA on wares.

MARCHANDISES: Vêtements de bain, jupes de maillots de bain, hauts de maillots de bain, robes, cache-maillots, hauts et shorts. **Emploi** projeté au CANADA en liaison avec les marchandises.

1,399,680. 2008/06/16. ListenUP Hearing Healthcare Canada Inc., 1 St. Clair Avenue West, Suite 800, Toronto, ONTARIO M4V 1K7

ListenUP!

WARES: (1) Hearing aids, hearing aid accessories and assistive devices, namely, ear pieces, hearing aid cords, plug, cables, batteries and wax guards; and fittings for the above. (2) Amplified telephones; telephone adapters for connection to

hearing aids; hand and table microphones; apparatus for treating and improving hearing deficiencies and hearing capability; wireless communication devices, namely personal hearing devices and cellular telephones; disposable hearing devices; custom shells; sound protection devices, namely ear plugs; headgear, namely, noise-attenuating ear-muffs, head sets, and ear molds for headsets; batteries for hearing aids. **SERVICES:** (1) Hearing aid services, audiologist services, hearing examination services, hearing tests and hearing evaluations. (2) Retail store services in the field of hearing aids and related accessories; retail stores services in the field of telecommunications devices. (3) Hearing medical and health care services consisting of the evaluation of hearing loss, diagnosis, therapy, cerumen management and prescription for hearing conditions including the servicing and adapting of hearing aids for patient use. **Used** in CANADA since June 07, 2004 on wares and on services.

MARCHANDISES: (1) Prothèses auditives, accessoires de prothèses auditives et appareils fonctionnels, nommément écouteurs, cordons pour prothèses auditives, bouchons d'oreilles, câbles, piles et coquilles en cire; accessoires pour les marchandises susmentionnées. (2) Amplitéléphones; adaptateurs pour téléphones pour brancher aux prothèses auditives; microphones à main et de table; appareils pour le traitement et l'amélioration des troubles de l'audition et de l'acuité auditive; appareils de communication sans fil, nommément appareils auditifs personnels et téléphones cellulaires; appareils auditifs jetables; coquilles de prothèses auditives sur mesure; appareils de protection contre le bruit, nommément bouchons d'oreilles; couvre-chefs, nommément protège-oreilles atténuant le bruit, casques d'écoute et moules d'oreilles pour casques d'écoute; piles pour prothèses auditives. **SERVICES:** (1) Services de prothèses auditives, services en audiologie, services d'examen de l'audition, examens et évaluations de l'audition. (2) Services de magasin de détail dans les domaines des prothèses auditives et des accessoires connexes; services de magasin de détail dans le domaine des appareils de télécommunication. (3) Services médicaux et de soins de l'ouïe, à savoir évaluation de la perte d'audition, diagnostic, thérapie, gestion du cérumen et ordonnance pour troubles de l'audition y compris entretien et adaptation de prothèses auditives pour les patients. **Employée** au CANADA depuis 07 juin 2004 en liaison avec les marchandises et en liaison avec les services.

1,399,709. 2008/06/16. Select Jewelry Inc., 4728 37th Street 3rd Floor, New York, NY 11101, UNITED STATES OF AMERICA **Representative for Service/Représentant pour Signification:** BERESKIN & PARR LLP, SCOTIA PLAZA, 40 KING STREET WEST, 40th FLOOR, TORONTO, ONTARIO, M5H3Y2

JEWELRY FOR TREES

WARES: Gold jewelry, namely rings, bracelets, pendants, earrings, necklaces, brooches, pins and cufflinks. **Priority** Filing Date: June 11, 2008, Country: UNITED STATES OF AMERICA, Application No: 77/496,583 in association with the same kind of wares. **Proposed** Use in CANADA on wares.

MARCHANDISES: Bijoux en or, nommément bagues, bracelets, pendentifs, boucles d'oreilles, colliers, broches, épinglettes et

boutons de manchettes. **Date** de priorité de production: 11 juin 2008, pays: ÉTATS-UNIS D'AMÉRIQUE, demande no: 77/496,583 en liaison avec le même genre de marchandises. **Emploi** projeté au CANADA en liaison avec les marchandises.

1,400,043. 2008/06/17. American Express Marketing & Development Corp., 200 Vesey Street, New York, NY 10285, UNITED STATES OF AMERICA **Representative for Service/Représentant pour Signification:** AMERICAN EXPRESS MARKETING & DEVELOPMENT CORP., C/O SHARON L. ROOKE, GENERAL COUNSEL'S OFFICE, AMEX BANK OF CANADA, 101 MCNABB STREET, MARKHAM, ONTARIO, L3R4H8

POINTS-PRIVILÉGES-PRIMA

SERVICES: Promoting the sale of goods and services of others by awarding purchase points for credit card use. **Proposed** Use in CANADA on services.

SERVICES: Promotion de la vente des marchandises et des services de tiers par l'octroi de points d'achat sur utilisation d'une carte de crédit. **Emploi** projeté au CANADA en liaison avec les services.

1,400,126. 2008/06/18. WESTON FOODS (CANADA) INC., Suite 1901, 22 St. Clair Avenue East, Toronto, ONTARIO M4T 2S7 **Representative for Service/Représentant pour Signification:** GEORGE WESTON LIMITED, 22 ST. CLAIR AVENUE EAST, SUITE 1901, TORONTO, ONTARIO, M4T2S7

HARVEST OF HOPE

SERVICES: Charitable services, namely charitable fundraising, conducting promotional sales and other fundraising activities for the benefit of charities, and the allocation of funds to charitable organizations. **Used** in CANADA since at least as early as October 31, 2005 on services.

SERVICES: Services de bienfaisance, nommément campagnes de financement à des fins caritatives, ventes promotionnelles et autres activités-bénéfice au profit d'organismes de bienfaisance, et distribution des fonds aux organismes de bienfaisance. **Employée** au CANADA depuis au moins aussi tôt que le 31 octobre 2005 en liaison avec les services.

1,400,127. 2008/06/18. WESTON FOODS (CANADA) INC., Suite 1901, 22 St. Clair Avenue East, Toronto, ONTARIO M4T 2S7 **Representative for Service/Représentant pour Signification:** GEORGE WESTON LIMITED, 22 ST. CLAIR AVENUE EAST, SUITE 1901, TORONTO, ONTARIO, M4T2S7

A HARVEST OF HOPE

SERVICES: Charitable services, namely charitable fundraising, conducting promotional sales and other fundraising activities for the benefit of charities, and the allocation of funds to charitable organizations. **Used** in CANADA since at least as early as October 31, 2003 on services.

SERVICES: Services de bienfaisance, notamment campagnes de financement à des fins caritatives, ventes promotionnelles et autres activités-bénéfice au profit d'organismes de bienfaisance, et distribution des fonds aux organismes de bienfaisance. **Employée** au CANADA depuis au moins aussi tôt que le 31 octobre 2003 en liaison avec les services.

1,400,128. 2008/06/18. WESTON FOODS (CANADA) INC., Suite 1901, 22 St. Clair Avenue East, Toronto, ONTARIO M4T 2S7 **Representative for Service/Représentant pour Signification:** GEORGE WESTON LIMITED, 22 ST. CLAIR AVENUE EAST, SUITE 1901, TORONTO, ONTARIO, M4T2S7

MOISSON D'ESPOIR

SERVICES: Charitable services, namely charitable fundraising, conducting promotional sales and other fundraising activities for the benefit of charities, and the allocation of funds to charitable organizations. **Used** in CANADA since at least as early as October 31, 2004 on services.

SERVICES: Services de bienfaisance, notamment campagnes de financement à des fins caritatives, ventes promotionnelles et autres activités-bénéfice au profit d'organismes de bienfaisance, et distribution des fonds aux organismes de bienfaisance. **Employée** au CANADA depuis au moins aussi tôt que le 31 octobre 2004 en liaison avec les services.

1,400,503. 2008/06/20. Benjamin Moore & Co., Limited, 139 Mulock Avenue, Toronto, ONTARIO M6N 1G9 **Representative for Service/Représentant pour Signification:** RIDOUT & MAYBEE LLP, 225 King Street West, 10th Floor, TORONTO, ONTARIO, M5V3M2

SUPER SPEC

WARES: Interior and exterior paint designed for professional painters. **Proposed** Use in CANADA on wares.

MARCHANDISES: Peinture intérieure et extérieure conçue pour les peintres professionnels. **Emploi** projeté au CANADA en liaison avec les marchandises.

1,400,791. 2008/06/25. TAMIL IPTV INC., 4915 BATHURST ST, SUITE 209, TORONTO, ONTARIO M2R 1X9



WARES: (1) Home entertainment equipment, namely, digital cable, satellite and IPTV (Internet Protocol Television) receivers. (2) Computer software, namely, applications that function as stand-alone or plug-in media players. (3) Printed matter, namely, newsletters, bulletins, brochures, pamphlets, posters, signs, calendars, postcards and directories; Stationery, namely,

letterhead, paper, note pads, labels, business cards, binders and folders. (4) Electronic publications, namely, on-line books, newsletters, bulletins, brochures, pamphlets, reports and manuals. (5) Wearing apparel, namely, shirts, t-shirts, polo shirts, tank tops, jackets, sweaters, sweat shirts, sweatpants, coats and vests. (6) Promotional items, namely, caps, stickers, bumper stickers, mouse pads, key chains, flags, banners, balloons, novelty buttons, greeting cards, note cards, pencils, pens and coffee mugs; Magnets, namely fridge magnets. **SERVICES:** (1) Entertainment services, namely, transmission and broadcasting of television shows, radio shows and music; Internet-based transmission and streaming of music, audio, television shows and movies. (2) Online, television and radio advertising services, namely, advertising the wares and services of others in the field of consumer goods and services; Providing online advertising space. (3) Internet-based pay-per-view television and motion picture transmission services. (4) Rental, retail sale and wholesale of home entertainment equipment, namely, digital cable, satellite and IPTV receivers; Online sale and digital delivery of computer software, namely, applications that function as stand-alone or plug-in media players. (5) Providing information over the global communications network in the field of IPTV, news, entertainment, fashion, music, comedy, television shows, radio shows and movies; Operating a website providing information in the field of IPTV (Internet Protocol Television). **Used** in CANADA since February 01, 2008 on wares and on services.

MARCHANDISES: (1) Équipement de divertissement à domicile, notamment récepteurs de télévision numérique par câble, de télévision par satellite et de télévision sur IP. (2) Logiciels, notamment applications qui servent de lecteurs multimédias autonomes ou enfichables. (3) Imprimés, notamment bulletins, brochures, dépliants, affiches, enseignes, calendriers, cartes postales et répertoires; articles de papeterie, notamment papier à en-tête, papier, blocs-notes, étiquettes, cartes professionnelles, reliures et chemises de classement. (4) Publications électroniques, notamment livres, bulletins, brochures, dépliants, rapports et manuels, tous en ligne. (5) Articles vestimentaires, notamment chemises, tee-shirts, polos, débardeurs, vestes, chandails, pulls d'entraînement, pantalons d'entraînement, manteaux et gilets. (6) Articles promotionnels, notamment casquettes, autocollants, autocollants pour pare-chocs, tapis de souris, chaînes porte-clés, drapeaux, banderoles, ballons, macarons de fantaisie, cartes de souhaits, cartes de correspondance, crayons, stylos et grandes tasses à café; aimants, notamment aimants pour réfrigérateur. **SERVICES:** (1) Services de divertissement, notamment transmission et diffusion d'émissions de télévision, d'émissions de radio et de musique; transmission et diffusion en continu de musique, de contenu audio, d'émissions de télévision et de films sur Internet. (2) Services de publicité en ligne, à la télévision et à la radio, notamment publicité des marchandises et des services de tiers dans le domaine des biens et des services de consommation; offre d'espace publicitaire en ligne. (3) Services de transmission d'émissions de télévision et de films à la carte sur Internet. (4) Location, vente au détail et vente en gros d'équipement de divertissement à domicile, notamment récepteurs de télévision numérique par câble, de télévision par satellite et de télévision sur IP; vente en ligne et livraison numérique de logiciels, notamment applications qui servent de lecteurs multimédias autonomes ou enfichables. (5) Diffusion

d'information sur le réseau de communication mondial dans les domaines suivants : télévision sur IP, nouvelles, divertissement, mode, musique, humour, émissions de télévision, émissions de radio et films; exploitation d'un site web d'information dans le domaine de la télévision sur IP. **Employée** au CANADA depuis 01 février 2008 en liaison avec les marchandises et en liaison avec les services.

1,401,076. 2008/06/25. BECTON, DICKINSON AND COMPANY, One Becton Drive, Franklin Lakes, New Jersey 07417, UNITED STATES OF AMERICA **Representative for Service/Représentant pour Signification:** MCMILLAN LLP, BROOKFIELD PLACE, SUITE4400, BAY WELLINGTON TOWER, 181 BAY STREET, TORONTO, ONTARIO, M5J2T3



WARES: Medical devices, namely, IV sets comprising of IV medication solution bags, tubing, IV line access valves, catheters. **Proposed Use** in CANADA on wares.

MARCHANDISES: Dispositifs médicaux, notamment ensembles pour intraveineuses comprenant des sacs de solution médicamenteuse, des tubes, des valves de ligne de perfusion, des cathéters. **Emploi** projeté au CANADA en liaison avec les marchandises.

1,402,105. 2008/07/04. KABUSHIKI KAISHA SEGA D/B/A SEGA CORPORATION, 2-12, Haneda 1-chome, Ohta-ku, Tokyo, JAPAN **Representative for Service/Représentant pour Signification:** GOWLING LAFLEUR HENDERSON LLP, SUITE 2600, 160 ELGIN STREET, OTTAWA, ONTARIO, K1P1C3

INFINITE SPACE

WARES: Home video game software; game software for PC; game software for hand-held game machines; computer game programs; game programs for mobile phones; downloadable game programs; video game cartridges, discs and cassettes; computer game cartridges, discs and cassettes. **Proposed Use** in CANADA on wares.

MARCHANDISES: Logiciels de jeux vidéo domestiques; logiciels de jeux informatiques; logiciels de jeux pour appareils de jeu de poche; programmes de jeux informatiques; programmes de jeux pour téléphones mobiles; programmes de jeux téléchargeables; cartouches, disques et cassettes de jeux vidéo; cartouches, disques et cassettes de jeux informatiques. **Emploi** projeté au CANADA en liaison avec les marchandises.

1,402,125. 2008/07/04. Daimler AG, a legal entity, Mercedesstrasse 137, 70327 Stuttgart, GERMANY **Representative for Service/Représentant pour Signification:** RICHES, MCKENZIE & HERBERT LLP, SUITE 1800, 2 BLOOR STREET EAST, TORONTO, ONTARIO, M4W3J5

FASHION

WARES: Automobiles and their integral and replacement parts. **Proposed Use** in CANADA on wares.

MARCHANDISES: Automobiles ainsi que leurs composants et pièces de rechange. **Emploi** projeté au CANADA en liaison avec les marchandises.

1,403,098. 2008/07/14. 9195-9783 QUEBEC INC., 166 Goodhue Street, Sherbrooke, QUEBEC J1H 4G3 **Representative for Service/Représentant pour Signification:** FONTAINE, PANNETON & ASSOCIÉS, 220-2050 rue King Ouest, Sherbrooke, QUEBEC, J1J2E8

MISS SALADE

SERVICES: Operation of restaurants. **Proposed Use** in CANADA on services.

SERVICES: Exploitation de restaurants. **Emploi** projeté au CANADA en liaison avec les services.

1,403,741. 2008/07/17. Pathway Medical Technologies, Inc., 10801 120th Avenue NE, Kirkland, WA 98033, UNITED STATES OF AMERICA **Representative for Service/Représentant pour Signification:** COASTAL TRADEMARK SERVICES, BOX 12109, SUITE 2200 - 555 WEST HASTINGS STREET, VANCOUVER, BRITISH COLUMBIA, V6B4N6



WARES: Medical devices for use in treating vascular diseases, namely, devices for treating vascular occlusions during cardiac and neurological surgery and parts, and fittings thereof. **Priority Filing Date:** January 31, 2008, **Country:** UNITED STATES OF AMERICA, **Application No:** 77/386,065 in association with the same kind of wares. **Proposed Use** in CANADA on wares.

MARCHANDISES: Dispositifs médicaux pour le traitement des maladies vasculaires, notamment dispositifs pour le traitement des occlusions vasculaires pendant les chirurgies cardiaques et les chirurgies du système nerveux ainsi que pièces et accessoires connexes. **Date de priorité de production:** 31 janvier 2008, **pays:** ÉTATS-UNIS D'AMÉRIQUE, **demande no:** 77/386,065 en liaison avec le même genre de marchandises. **Emploi** projeté au CANADA en liaison avec les marchandises.

1,404,365. 2008/07/22. InterTAN Canada Ltd., 279 Bayview Drive, Barrie, ONTARIO L4M 4W5 **Representative for Service/Représentant pour Signification:** OSLER, HOSKIN & HARCOURT LLP, SUITE 6600, P.O. BOX 50, 1 FIRST CANADIAN PLACE, TORONTO, ONTARIO, M5X1B8



WARES: Televisions, computer monitors, DVD players, GPS, digital picture frames, portable video players, portable audio players. **Proposed Use** in CANADA on wares.

MARCHANDISES: Téléviseurs, moniteurs d'ordinateur, lecteurs de DVD, GPS, cadres numériques, lecteurs vidéo portatifs, lecteurs audio portatifs. **Emploi** projeté au CANADA en liaison avec les marchandises.

1,404,710. 2008/07/24. 911979 Alberta Ltd., 2305 - 29 Street N.E., Calgary, ALBERTA T1Y 0A4 **Representative for Service/Représentant pour Signification:** SMART & BIGGAR, SUITE 900, 55 METCALFE STREET, P.O. BOX 2999, STATION D, OTTAWA, ONTARIO, K1P5Y6

ALLUDE EVERYDAY

WARES: Leg wear, namely socks, hosiery, pantyhose, leotards, leg warmers, tights, and footless tights. **Proposed Use** in CANADA on wares.

MARCHANDISES: Articles vestimentaires pour les jambes, nommément chaussettes, bonneterie, bas-culottes, maillots, jambières, collants et collants sans pied. **Emploi** projeté au CANADA en liaison avec les marchandises.

1,404,711. 2008/07/24. 911979 Alberta Ltd., 2305 - 29 Street N.E., Calgary, ALBERTA T1Y 0A4 **Representative for Service/Représentant pour Signification:** SMART & BIGGAR, SUITE 900, 55 METCALFE STREET, P.O. BOX 2999, STATION D, OTTAWA, ONTARIO, K1P5Y6

ALLUDE CLASSIC

WARES: Leg wear, namely socks, hosiery, pantyhose, leotards, leg warmers, tights, and footless tights. **Proposed Use** in CANADA on wares.

MARCHANDISES: Articles vestimentaires pour les jambes, nommément chaussettes, bonneterie, bas-culottes, maillots, jambières, collants et collants sans pied. **Emploi** projeté au CANADA en liaison avec les marchandises.

1,404,717. 2008/07/24. 911979 Alberta Ltd., 2305 - 29 Street N.E., Calgary, ALBERTA T1Y 0A4 **Representative for Service/Représentant pour Signification:** SMART & BIGGAR, SUITE 900, 55 METCALFE STREET, P.O. BOX 2999, STATION D, OTTAWA, ONTARIO, K1P5Y6

ALLUDE LUXURY

WARES: Leg wear, namely socks, hosiery, pantyhose, leotards, leg warmers, tights, and footless tights. **Proposed Use** in CANADA on wares.

MARCHANDISES: Articles vestimentaires pour les jambes, nommément chaussettes, bonneterie, bas-culottes, maillots, jambières, collants et collants sans pied. **Emploi** projeté au CANADA en liaison avec les marchandises.

1,407,948. 2008/08/20. QUALCOMM Incorporated, 5775 Morehouse Drive, San Diego, California 92121-1714, UNITED STATES OF AMERICA **Representative for Service/Représentant pour Signification:** SMART & BIGGAR, SUITE 900, 55 METCALFE STREET, P.O. BOX 2999, STATION D, OTTAWA, ONTARIO, K1P5Y6



WARES: Computer software, namely, computer software development tools; computer software used to facilitate interfaces between software and/or hardware used in wireless communication devices, or within mixed networks employing wireless and non-wireless communication devices; software applications for certifying that other software applications meet certain standards; software used to interpret information, and to integrate, interpret and organize data between different wireless and/or non-wireless devices and software applications; software for developing and managing distributed application software in a wireless or mixed network employing wireless and non-wireless communication interfaces. **SERVICES:** Consultation, evaluation and research in the fields of software development and the use of software applications and data, and hosting computer software applications and data for others; Telecommunication software consultation services relating to telecommunication computer software used to facilitate interfaces between computer software and hardware used in wireless communication devices, or within mixed networks employing wireless and non-wireless communication devices. **Priority Filing Date:** February 21, 2008, Country: UNITED STATES OF AMERICA, Application No: 77/403,274 in association with the same kind of wares; February 21, 2008, Country: UNITED STATES OF AMERICA, Application No: 77/403,270 in association with the same kind of services. **Proposed Use** in CANADA on wares and on services.

MARCHANDISES: Logiciels, nommément outils de développement de logiciels; logiciels utilisés pour améliorer les interfaces entre les logiciels et/ou le matériel informatique utilisés dans les appareils de communication sans fil ou sur des réseaux mixtes utilisant des appareils de communication sans fil et câblés; applications logicielles utilisées pour certifier que d'autres applications logicielles sont conformes à certaines normes; logiciels d'interprétation de l'information et d'intégration, d'interprétation et d'organisation des données entre différents appareils sans fil et/ou câblés et autres applications logicielles; logiciels pour le développement et la gestion de logiciels d'applications réparties sur un réseau sans fil ou mixte faisant appel à des interfaces de communication sans fil ou câblées.

SERVICES: Services de conseil, d'évaluation et de recherche dans le domaine du développement de logiciels, de l'utilisation d'applications et de données logicielles ainsi que de l'hébergement d'applications et de données logicielles pour des tiers; services de conseil en matière de logiciels de télécommunication liés aux logiciels de télécommunication utilisés pour améliorer les interfaces entre les logiciels et le matériel informatique utilisés dans des appareils de communication sans fil ou sur des réseaux mixtes utilisant des appareils de communication sans fil et câblés. **Date** de production: 21 février 2008, pays: ÉTATS-UNIS D'AMÉRIQUE, demande no: 77/403,274 en liaison avec le même genre de marchandises; 21 février 2008, pays: ÉTATS-UNIS D'AMÉRIQUE, demande no: 77/403,270 en liaison avec le même genre de services. **Emploi** projeté au CANADA en liaison avec les marchandises et en liaison avec les services.

1,409,649. 2008/09/05. Gabrielle Studio, Inc., 550 Seventh Avenue, New York, NY 10018, UNITED STATES OF AMERICA
Representative for Service/Représentant pour Signification: BERESKIN & PARR LLP, SCOTIA PLAZA, 40 KING STREET WEST, 40th FLOOR, TORONTO, ONTARIO, M5H3Y2

DKNY DELICIOUS CANDY APPLES

WARES: Cosmetics namely foundation make up, face powder, pressed powder, loose powder, blush, cover up creams, concealers, eye shadows, eye liners, eye pencils, eye makeup, eye treatments in the form of creams, gels and lotions, lip products namely lipsticks, lip colour, lip tint, lip gloss, lip glaze, lip pencils, lip liners, lip balms, lip shine, and lip conditioner, mascara, lash tints, lash enhancers, lash primers, brow pencils, brow moisturizing cream, brow moisturizing gel, brow moisturizing lotion, nail care preparations, nail lacquer, nail polish, nail polish remover, skin masks, skin toners, skin tonics, skin clarifiers, skin astringents, skin refreshers, skin soap, skin cleansers, face and body powders for personal use, bath and shower skin care preparations, shower gel, bath oils, bath salts, bath beads, bath gels, bath grains, bath soak, bubble bath, bath gelatin, sun care preparations, sun screen preparations, sun block preparations, self-tanning preparations, skin bronzer creams, skin bronzer lotions, skin bronzer gels, bronzing sticks, bronzing powders, after-sun soothing and moisturizing preparations, pre-shave and after shave lotions, pre-shave and after shave creams, pre-shave and after shave balms, pre-shave and after shave splashes, pre-shave and after shave gels, shaving cream, shaving gel, cosmetic bags and cases, sold empty, skin care preparations, non-medicated skin care

treatment preparations, skin moisturizing creams, skin moisturizing lotions, skin moisturizing balms, skin moisturizing gels, facial moisturizers, facial cleansers, facial exfoliators, face creams, face lotions, face gels, facial masks, eye creams, eye lotions, eye gels, skin cleansing lotions, skin cleansing creams, skin cleansing gels, facial scrub, non-medicated anti-wrinkle creams, non-medicated anti-wrinkle lotions, non-medicated anti-wrinkle gels, exfoliating skin soaps, exfoliating skin scrubs, exfoliating skin creams, exfoliating skin lotions, exfoliating skin gels, exfoliating skin oils, non-medicated skin repair creams, non-medicated skin repair lotions, non-medicated skin repair gels, hand cream, body cream, body lotion, body gel, body oil, body powder, body toners, body cleansers, body sprays, body scrubs, body emulsions, body masks and body washes, moisturizing mist, non-medicated skin renewal creams, non-medicated skin renewal lotions, non-medicated skin renewal gels, foot and leg skin moisturizing and refresher gel, makeup removers, eye makeup remover, personal deodorants and antiperspirants, talcum powder, hair care preparations, hair styling preparations, hair volumizing preparations, hair sunscreen preparations, perfumery, namely perfume, eau de perfume, eau de toilette, cologne and essential oils for aromatherapy, essential oils for perfumery and cosmetic purposes, scented oils, fragranced body lotions, fragranced skin moisturizers, fragranced skin soaps, fragranced body creams, fragranced body powders, scented aftershave, scented shaving cream, scented personal deodorants and antiperspirants. **Proposed** Use in CANADA on wares.

MARCHANDISES: Cosmétiques, nommément fond de teint, poudre pour le visage, poudre compacte, poudre libre, fard à joues, crèmes correctrices, correcteurs, ombres à paupières, traceurs pour les yeux, crayons pour les yeux, maquillage pour les yeux, traitements pour les yeux sous forme de crèmes, de gels et de lotions, produits pour les lèvres, nommément rouges à lèvres, couleur à lèvres, teinte à lèvres, brillant à lèvres, glaçure à lèvres, crayons à lèvres, crayons contour des lèvres, baumes à lèvres, brillant à lèvres et hydratant à lèvres, mascara, teintures à cils, embellisseurs de cils, apprêts à cils, crayons à sourcils, crème hydratante pour les sourcils, gel hydratant pour les sourcils, lotion hydratante pour les sourcils, produits de soins des ongles, laque à ongles, vernis à ongles, dissolvant, masques pour la peau, toniques pour la peau, tonifiants pour la peau, clarifiants pour la peau, astringents pour la peau, lotions rafraîchissantes pour la peau, savon de toilette, nettoyants pour la peau, poudres pour le visage et pour le corps à usage personnel, produits de bain et de douche pour les soins de la peau, gel douche, huiles de bain, sels de bain, perles de bain, gels de bain, billes de bain, produit à dissoudre dans le bain, bain moussant, gélatine de bain, produits solaires, écrans solaires, écrans solaires totaux, produits autobronzants, crèmes bronzantes, lotions bronzantes, gels bronzants, produits bronzants en bâton, poudres bronzantes, après-soleil préparations apaisantes et hydratantes, lotions avant-rasage et après-rasage, crèmes avant-rasage et après-rasage, baumes avant-rasage et après-rasage, produits à asperger avant ou après le rasage, gels avant-rasage et après-rasage, crème à raser, gel à raser, sacs et étuis à cosmétiques, vendus vides, produits de soins de la peau, produits de traitement de la peau non médicamenteux, crèmes hydratantes pour la peau, lotions hydratantes pour la peau, baumes hydratante pour la peau, gels hydratants pour la peau, hydratants pour le visage, nettoyants

pour le visage, exfoliants pour le visage, crèmes pour le visage, lotions pour le visage, gels pour le visage, masques de beauté, crèmes contour des yeux, lotions pour les yeux, gels contour des yeux, lotions nettoyantes pour la peau, crèmes nettoyantes pour la peau, gels nettoyants pour la peau, désincrustant pour le visage, crèmes antirides non médicamenteuses, lotions antirides non médicamenteuses, gels antirides non médicamenteux, savons exfoliants pour la peau, désincrustants exfoliants pour la peau, crèmes exfoliantes pour la peau, lotions exfoliantes pour la peau, gels exfoliants pour la peau, huiles exfoliantes pour la peau, crèmes non médicamenteuses de réparation de la peau, lotions non médicamenteuses de réparation de la peau, gels non médicamenteux de réparation de la peau, crème à mains, crème pour le corps, lotion pour le corps, gel pour le corps, huile pour le corps, poudre pour le corps, toniques pour le corps, nettoyants pour le corps, produit pour le corps en vaporisateur, désincrustants pour le corps, émulsions pour le corps, masques pour le corps et savons liquides pour le corps, hydratant en vaporisateur, crèmes régénératrices pour la peau non médicamenteuses, lotions régénératrices pour la peau non médicamenteuses, gels régénérateurs pour la peau non médicamenteux, gels rafraîchissants et hydratants pour les pieds et les jambes et, démaquillants, démaquillant pour les yeux, déodorants et antisudorifiques personnels, poudre de talc, produits de soins capillaires, produits coiffants, produits gonflants pour les cheveux, produits solaires pour les cheveux, parfumerie, nommément parfums, eau de parfum, eau de toilette, eau de Cologne et huiles essentielles pour l'aromathérapie, huiles essentielles pour la parfumerie et à usage cosmétique, huiles parfumées, lotions parfumées pour le corps, hydratants parfumés pour la peau, savons parfumés pour la peau, crèmes parfumées pour le corps, poudres parfumées pour le corps, après-rasage parfumé, crème à raser parfumée, déodorants et antisudorifiques parfumés. **Emploi** projeté au CANADA en liaison avec les marchandises.

1,410,133. 2008/09/10. Juvena (International) AG, Industriestrasse 8, 8604 Volketswil, SWITZERLAND
Representative for Service/Représentant pour Signification: SMART & BIGGAR, 438 UNIVERSITY AVENUE, SUITE 1500, BOX 111, TORONTO, ONTARIO, M5G2K8

JUVENA PREVENT & OPTIMIZE

WARES: Cosmetic skin and eye care preparations including cream, serum, fluid, tinted fluid, gel, mask, lip balm, hand cream, nail cream. **Proposed** Use in CANADA on wares.

MARCHANDISES: Produits cosmétiques pour le soin de la peau et des yeux, y compris crème, sérum, liquide, liquide teinté, gel, masque, baume à lèvres, crème à mains, crème pour les ongles. **Emploi** projeté au CANADA en liaison avec les marchandises.

1,410,134. 2008/09/10. Juvena (International) AG, Industriestrasse 8, 8604 Volketswil, SWITZERLAND
Representative for Service/Représentant pour Signification: SMART & BIGGAR, 438 UNIVERSITY AVENUE, SUITE 1500, BOX 111, TORONTO, ONTARIO, M5G2K8

JUVENA REJUVENATE & CORRECT

WARES: Cosmetic skin and eye care preparations including cream, serum, fluid, tinted fluid, gel, mask, lip balm, hand cream, nail cream. **Proposed** Use in CANADA on wares.

MARCHANDISES: Produits cosmétiques pour le soin de la peau et des yeux, y compris crème, sérum, liquide, liquide teinté, gel, masque, baume à lèvres, crème à mains, crème pour les ongles. **Emploi** projeté au CANADA en liaison avec les marchandises.

1,410,159. 2008/09/10. Juvena (International) AG, Industriestrasse 8, 8604 Volketswil, SWITZERLAND
Representative for Service/Représentant pour Signification: SMART & BIGGAR, 438 UNIVERSITY AVENUE, SUITE 1500, BOX 111, TORONTO, ONTARIO, M5G2K8

JUVENA REGENERATE & RESTORE

WARES: Cosmetic skin and eye care preparations including cream, serum, fluid, tinted fluid, gel, mask, lip balm, hand cream, nail cream. **Proposed** Use in CANADA on wares.

MARCHANDISES: Produits cosmétiques pour le soin de la peau et des yeux, y compris crème, sérum, liquide, liquide teinté, gel, masque, baume à lèvres, crème à mains, crème pour les ongles. **Emploi** projeté au CANADA en liaison avec les marchandises.

1,410,315. 2008/09/11. Juvena (International) AG, Industriestrasse 8, 8604 Volketswil, SWITZERLAND
Representative for Service/Représentant pour Signification: SMART & BIGGAR, 438 UNIVERSITY AVENUE, SUITE 1500, BOX 111, TORONTO, ONTARIO, M5G2K8

JUVENA SPECIALISTS

WARES: Cosmetic skin and eye care preparations including cream, serum, fluid, tinted fluid, gel, mask, lip balm, hand cream, nail cream. **Proposed** Use in CANADA on wares.

MARCHANDISES: Produits cosmétiques pour le soin de la peau et des yeux, y compris crème, sérum, liquide, liquide teinté, gel, masque, baume à lèvres, crème à mains, crème pour les ongles. **Emploi** projeté au CANADA en liaison avec les marchandises.

1,410,414. 2008/09/11. ANNAYAKE, société à responsabilité limitée, 49 Avenue Montaigne, 75008 Paris, FRANCE
Representative for Service/Représentant pour Signification: LAVERY, DE BILLY, SUITE 4000, 1 PLACE VILLE MARIE, MONTREAL, QUÉBEC, H3B4M4

BLANC JAPAN

MARCHANDISES: Savons nommément savons de beauté, savons de toilette; Produits de parfumerie nommément parfums, eaux de toilette, eaux de Cologne, eaux de parfums; Produits cosmétiques nommément laits démaquillants, crèmes de toilette, crèmes nettoyantes, crèmes de jour, crèmes hydratantes, gels pour le visage et le corps, lotions après rasage; Produits de maquillage nommément fonds de teint, ombres à paupière, fards, mascaras, rouges à lèvres, crayons à usage cosmétique, poudre pour le maquillage, crèmes teintées; Huiles essentielles nommément huiles essentielles à usage personnel nommément

huiles essentielles pour le bain, huiles essentielles pour le massage, huiles essentielles pour l'hydratation du corps, huiles essentielles pour le soin de cheveux, huiles essentielles pour l'aromathérapie, huiles essentielles pour utilisation dans la fabrication de produits parfumés, huiles essentielles pour la fabrication d'arômes; Lotions pour les cheveux; Shampoings; Dentifrices. **Date** de priorité de production: 14 mars 2008, pays: FRANCE, demande no: 08 3 562 770 en liaison avec le même genre de marchandises. **Employée:** FRANCE en liaison avec les marchandises. **Enregistrée** dans ou pour FRANCE le 14 mars 2008 sous le No. 08 3 562 770 en liaison avec les marchandises.

WARES: Soap, namely beauty soap, skin soap; perfume products, namely perfume, eaux de toilette, cologne, eaux de parfum; cosmetic products, namely cleansing milk, beauty cream, cleansing cream, day cream, moisturizing cream, facial and body gel, aftershave lotion; make-up products, namely foundation, eyeshadow, highlighter, mascara, lipstick, pencils for cosmetic purposes, make-up powder, coloured creams; essential oils, namely essential oils for personal use, namely essential oils for the bath, essential oils for massage, essential oils for moisturizing the body, essential oils for hair care, essential oils for aromatherapy, essential oils for the manufacture of scented products, essential oils for the manufacture of aromas; hair lotion; shampoo; toothpaste. **Priority** Filing Date: March 14, 2008, Country: FRANCE, Application No: 08 3 562 770 in association with the same kind of wares. **Used** in FRANCE on wares. **Registered** in or for FRANCE on March 14, 2008 under No. 08 3 562 770 on wares.

1,410,904. 2008/09/16. Retail Licensing Company, a Nevada corporation, 101 Convention Center Drive, Las Vegas, NV 89109, UNITED STATES OF AMERICA **Representative for Service/Représentant pour Signification:** OSLER, HOSKIN & HARCOURT LLP, SUITE 6600, P.O. BOX 50, 1 FIRST CANADIAN PLACE, TORONTO, ONTARIO, M5X1B8

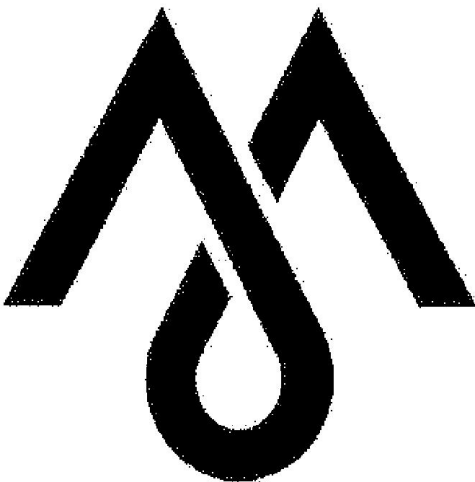

WARES: Diffusers for emitting scent. **Used** in CANADA since at least as early as July 2007 on wares.

MARCHANDISES: Diffuseurs de parfums. **Employée** au CANADA depuis au moins aussi tôt que juillet 2007 en liaison avec les marchandises.

1,410,922. 2008/09/16. Juvena (International) AG, Industriestrasse 8, 8604 Volketswil, SWITZERLAND **Representative for Service/Représentant pour Signification:** SMART & BIGGAR, 438 UNIVERSITY AVENUE, SUITE 1500, BOX 111, TORONTO, ONTARIO, M5G2K8

JUVENA PURE CLEANSING

WARES: Cosmetic skin and eye care preparations including eye make-up remover, cleansing gel, cleansing tonic, cleansing foam, calming tonic, clarifying tonic, skin peeling. **Proposed Use** in CANADA on wares.

MARCHANDISES: Produits cosmétiques pour le soin de la peau et des yeux, y compris démaquillant pour les yeux, gel nettoyant, tonique nettoyant, mousse nettoyante, tonique calmant, tonique clarifiant, exfoliants pour la peau. **Emploi** projeté au CANADA en liaison avec les marchandises.

1,411,559. 2008/09/22. KABUSHIKI KAISHA SEGA, d/b/a SEGA CORPORATION, 2-12, Haneda 1-chome, Ohta-ku, Tokyo, JAPAN **Representative for Service/Représentant pour Signification:** GOWLING LAFLEUR HENDERSON LLP, SUITE 2600, 160 ELGIN STREET, OTTAWA, ONTARIO, K1P1C3

LET'S TAP

WARES: Game software for hand-held game machines; home video game software; game software for PC; computer game programs; game programs for mobile phones; downloadable game programs; recorded optical data media and recorded magnetic data media, namely, video disks, video tapes, hard disks, featuring music and animation. **Priority** Filing Date: September 05, 2008, Country: JAPAN, Application No: 2008-073400 in association with the same kind of wares. **Proposed Use** in CANADA on wares.

MARCHANDISES: Logiciels de jeu pour consoles de jeux de poche; logiciels de jeu vidéo pour la maison; logiciels de jeu pour ordinateur personnel; programmes de jeux informatiques; programmes de jeux pour téléphones mobiles; programmes de jeux téléchargeables; supports de données optiques enregistrés et supports de données magnétiques enregistrés, notamment disques vidéo, cassettes vidéo, disques durs contenant de la musique et de l'animation. **Date** de priorité de production: 05 septembre 2008, pays: JAPON, demande no: 2008-073400 en liaison avec le même genre de marchandises. **Emploi** projeté au CANADA en liaison avec les marchandises.

1,412,434. 2008/09/26. Information and Communications Technology Council (ICTC) of Canada Inc./Conseil Des Technologies De L'Information Et Des Communications (CTIC) Du Canada Inc., 116 Lisgar Street, Suite 300, Ottawa, ONTARIO K2P 0C2 **Representative for Service/Représentant pour Signification:** RIDOUT & MAYBEE LLP, 4TH FLOOR, 100 MURRAY STREET, OTTAWA, ONTARIO, K1N0A1

ICT COMPETENCY PROFILES

WARES: Information technology profession reference materials, namely a skills terminology dictionary reference tool, job definitions, interview guidelines and aids, skills assessments, surveys, curriculum guidelines and planning aids, all in both electronic and print formats; printed and electronic instructional, educational and teaching materials for courses relating to business and current information technology skills, namely, course descriptions, handbooks, workbooks, books, manuals, instruction manuals, evaluation forms and guidelines, sample skill set descriptions, business simulations outlines and programs, pre-recorded audio and video tapes and CD-ROMS all containing electronic versions of the described materials; publications relating to labour market information for the information technology and information and communication technology sectors; self-assessment tools; educational materials for the information technology and information and communication technology markets; training and supply of information communication technology professionals.

SERVICES: Information technology professional training and educational services; consulting services relating to the supply, training and education of information and communication technology professionals. **Proposed Use** in CANADA on wares and on services.

MARCHANDISES: Documents de référence pour les métiers des technologies de l'information, notamment dictionnaire terminologique des compétences, définitions de tâches, directives et aides pour les entrevues, évaluations des compétences, études, directives de rédaction de curriculum vitae et aides à la planification, tous sous forme électronique et imprimée; matériel didactique, éducatif et pédagogique imprimé et électronique destiné aux cours ayant trait aux compétences commerciales et aux technologies de l'information, notamment descriptions de cours, manuels, cahiers, livres, manuels, manuels d'instructions, formulaires d'évaluation et directives, échantillons de descriptions d'ensemble de compétences, plans et programmes de simulations commerciales, cassettes audio et vidéo ainsi que CD-ROM préenregistrés contenant tous des versions électroniques des matériels susmentionnés; publications présentant de l'information sur le marché du travail dans les secteurs des technologies de l'information, de la technologie et des technologies de la communication; outils d'auto-évaluation; matériel éducatif relatif aux marchés des technologies de l'information, de la technologie et des technologies de la communication; formation et offre de professionnels des technologies de l'information et de la communication. **SERVICES:** Services éducatifs et de formation professionnelle en technologies de l'information; services de conseil ayant trait à l'offre, à la formation et à l'éducation de professionnels des technologies de l'information et de la

communication. **Emploi** projeté au CANADA en liaison avec les marchandises et en liaison avec les services.

1,415,344. 2008/10/21. Peak Impact Inc., 2 Beaverbrook Road, Suite 204, Ottawa, ONTARIO K2K 1L1 **Representative for Service/Représentant pour Signification:** VALADARES LAW GROUP LLP, 38 Auriga Drive, Suite 200, Ottawa, ONTARIO, K2E8A5

INSTANT LEAD BUILDER

SERVICES: Business marketing and consulting services, namely, providing lead generation services to businesses and individuals, namely, creating and implementing customized referral and lead generation programs and related information for third parties and customized databases for sales, referral and lead management. **Used** in CANADA since at least as early as March 2008 on services. **Priority Filing Date:** June 24, 2008, Country: UNITED STATES OF AMERICA, Application No: 77506579 in association with the same kind of services.

SERVICES: Services de marketing et de conseil aux entreprises, notamment offre de services de génération de prospects à des entreprises et des particuliers, notamment création et mise en oeuvre de programmes personnalisés de recommandation et de génération de prospects et information connexe pour des tiers et bases de données personnalisées pour la gestion des ventes, de la recommandation et de la génération de prospects. **Employée** au CANADA depuis au moins aussi tôt que mars 2008 en liaison avec les services. **Date de priorité de production:** 24 juin 2008, pays: ÉTATS-UNIS D'AMÉRIQUE, demande no: 77506579 en liaison avec le même genre de services.

1,416,285. 2008/10/29. Altro Limited, a Limited Company, organised under the laws of England and Wales, Works Road, Letchworth Garden City, Hertfordshire, SG6 1NW, UNITED KINGDOM **Representative for Service/Représentant pour Signification:** FRASER MILNER CASGRAIN LLP, 99 BANK STREET, SUITE 1420, OTTAWA, ONTARIO, K1P1H4



SERVICES: (1) Valeting services; vehicle washing and vehicle cleaning services. (2) Valeting services; providing information in the field of valeting services, vehicle washing, and vehicle cleaning. **Used** in CANADA since at least as early as 2002 on services (1). **Used** in UNITED KINGDOM on services (2).

Registered in or for UNITED KINGDOM on February 16, 2001 under No. 2237289 on services (2).

SERVICES: (1) Services de valet; services de lavage et de nettoyage de véhicules. (2) Services de valet; offre d'information dans les domaines des services de valet, du lavage de véhicules et du nettoyage de véhicules. **Employée** au CANADA depuis au moins aussi tôt que 2002 en liaison avec les services (1). **Employée:** ROYAUME-UNI en liaison avec les services (2). **Enregistrée** dans ou pour ROYAUME-UNI le 16 février 2001 sous le No. 2237289 en liaison avec les services (2).

1,418,437. 2008/11/17. Industries Lassonde inc., 755 rue Principale, Rougemont, QUÉBEC J0L 1M0 **Representative for Service/Représentant pour Signification:** INDUSTRIES LASSONDE INC., ATT: DÉPARTEMENT DES AFFAIRES JURIDIQUES , 755 RUE PRINCIPALE, ROUGEMONT, QUÉBEC, J0L1M0

The logo for 'Fresh'n Pure' features the brand name in a clean, sans-serif font. The apostrophe in 'n' is replaced by a stylized leaf icon. The leaf is light grey and has a white outline, with a small white dot at its base, suggesting a stem or a drop of liquid. The overall design is minimalist and modern.

MARCHANDISES: Jus de fruits et boissons aux fruits non alcoolisés. **Emploi** projeté au CANADA en liaison avec les marchandises.

WARES: Non-alcoholic fruit juices and fruit drinks. **Proposed** Use in CANADA on wares.

Demandes d'extension / Applications for Extensions

191,011-4. 2006/01/27. (UCA24769--1946/05/18) STAMM INTERNATIONAL CORPORATION, 400 COMMERCIAL AVENUE, PALISADES PARK, NEW JERSEY, UNITED STATES OF AMERICA **Representative for Service/Représentant pour Signification:** OGILVY RENAULT LLP/S.E.N.C.R.L.,S.R.L., 1981 MCGILL COLLEGE AVENUE, SUITE 1600, MONTREAL, QUEBEC, H3A2Y3

POWRMATIC

SERVICES: The sales and distribution of equipment for residential, commercial and industrial gas, electric, oil and wood heating, ventilation and air-conditioning, namely: central heating apparatus, regulating apparatus for use with heating apparatus and central heating apparatus, ventilating apparatus and refrigerating apparatus, boilers, pumps, exhaust gas blowers, exhaust gas safety devices, ventilating apparatus and installations, air conditioning apparatus and installations and air cooling apparatus and instruments, air-deodorizing apparatus, air filtering apparatus and instruments, air filtering apparatus and instruments for buildings and factories, air purifying installations and apparatus, apparatus for producing curtains of air or heat for insulating purposes, refrigerating apparatus and installations, lighting apparatus and installations. **Used** in CANADA since at least as early as 1967 on services.

SERVICES: Vente et distribution d'équipement pour les systèmes de chauffage, de ventilation et de climatisation résidentiels, commerciaux et industriels au gaz, électriques, à l'huile et au bois, nommément appareils de chauffage central, appareils de réglage pour utilisation avec des appareils de chauffage et des appareils de chauffage central, appareils de ventilation et appareils de réfrigération, chaudières, pompes, appareils de soufflage des gaz d'échappement, dispositifs de sécurité pour les gaz d'échappement, appareils et installations de ventilation, appareils et installations de climatisation et appareils et instruments pour le refroidissement de l'air, appareils d'assainissement de l'air, appareils et instruments de filtrage de l'air, appareils et instruments de filtrage de l'air pour les bâtiments et les usines, installations et appareils de purification de l'air, appareils pour la production de rideaux d'air ou de chaleur à des fins d'isolation, appareils et installations de réfrigération, appareils et installations d'éclairage. **Employée** au CANADA depuis au moins aussi tôt que 1967 en liaison avec les services.

661,222-2. 2005/07/13. (TMA401,062--1992/08/07) TRANSITIONS OPTICAL, INC., P.O. BOX 700, 9251 BELCHER ROAD, PINELLAS PARK, FLORIDA, 34664, UNITED STATES OF AMERICA **Representative for Service/Représentant pour Signification:** BORDEN LADNER GERVAIS LLP, WORLD EXCHANGE PLAZA, 100 QUEEN STREET, SUITE 1100, OTTAWA, ONTARIO, K1P1J9

TRANSITIONS

WARES: Photochromic dyes for use in the manufacture of ophthalmic lenses and lens blanks. **Priority** Filing Date: June 20, 2005, Country: UNITED STATES OF AMERICA, Application No: 78/653,930 in association with the same kind of wares. **Proposed** Use in CANADA on wares.

MARCHANDISES: Photochromes pour la fabrication de lentilles ophtalmiques et de lentilles semi-finies. **Date** de priorité de production: 20 juin 2005, pays: ÉTATS-UNIS D'AMÉRIQUE, demande no: 78/653,930 en liaison avec le même genre de marchandises. **Emploi** projeté au CANADA en liaison avec les marchandises.

767,044-1. 2007/12/21. (TMA451,608--1995/12/08) HBI BRANDED APPAREL ENTERPRISES, LLC, (a Delaware limited liability company), 1000 East Hanes Mill Road, Winston-Salem, North Carolina 27105, UNITED STATES OF AMERICA **Representative for Service/Représentant pour Signification:** MACERA & JARZYNA LLP, 1200-427 LAURIER AVENUE WEST, P.O. BOX 2088, STATION D, OTTAWA, ONTARIO, K1P5W3

COMFORT STRETCH

WARES: Socks. **Proposed** Use in CANADA on wares.

MARCHANDISES: Chaussettes. **Emploi** projeté au CANADA en liaison avec les marchandises.

1,112,151-1. 2005/09/08. (TMA629,738--2005/01/07) Crayola Properties, Inc., 2035 Edgewood Avenue, Easton, Pennsylvania, 18042, UNITED STATES OF AMERICA **Representative for Service/Représentant pour Signification:** HALLMARK CANADA, LEGAL DEPARTMENT, 501 CONSUMERS ROAD, NORTH YORK, ONTARIO, M2J5E2

TWISTABLES

WARES: (1) Pencils. (2) Markers, paint, glue and chalk. **Used** in CANADA since at least as early as December 15, 2004 on wares (1). **Used** in UNITED STATES OF AMERICA on wares (1). **Registered** in or for UNITED STATES OF AMERICA on

December 13, 2005 under No. 3,028,991 on wares (1). **Proposed** Use in CANADA on wares (2). **Benefit** of section 14 is claimed on wares (1).

MARCHANDISES: (1) Crayons. (2) Marqueurs, peinture, colle et craie. **Employée** au CANADA depuis au moins aussi tôt que le 15 décembre 2004 en liaison avec les marchandises (1). **Employée:** ÉTATS-UNIS D'AMÉRIQUE en liaison avec les marchandises (1). **Enregistrée** dans ou pour ÉTATS-UNIS D'AMÉRIQUE le 13 décembre 2005 sous le No. 3,028,991 en liaison avec les marchandises (1). **Emploi** projeté au CANADA en liaison avec les marchandises (2). **Le** bénéfice de l'article 14 de la Loi sur les marques de commerce est revendiqué en liaison avec les marchandises (1).

1,134,567-1. 2007/05/16. (TMA615,770--2004/07/27) 4021568 CANADA INC., 9600 Meilleur, Suite 108, Montreal, QUEBEC H2N 2E3 **Representative for Service/Représentant pour Signification:** PHILLIPS FRIEDMAN KOTLER, PLACE DU CANADA, SUITE 900, MONTREAL, QUEBEC, H3B2P8

Foxy Jeans

WARES: Shoes, belts, suspenders; bags, namely handbags, tote bags and sports bags, wallets, socks, hosiery, lingerie, underwear, swimsuits; sleepwear, namely pyjamas, watches, perfume, hats and sunglasses. **Proposed** Use in CANADA on wares.

MARCHANDISES: Chaussures, ceintures, bretelles; sacs, nommément sacs à main, fourre-tout et sacs de sport, portefeuilles, chaussettes, bonneterie, lingerie, sous-vêtements, maillots de bain; vêtements de nuit, nommément pyjamas, montres, parfums, chapeaux et lunettes de soleil. **Emploi** projeté au CANADA en liaison avec les marchandises.

1,176,928-1. 2006/06/08. (TMA665,238--2006/05/30) Kimberly-Clark Worldwide, Inc., 401 North Lake Street, P.O. Box 349, Neenah, Wisconsin 54957-0349, UNITED STATES OF AMERICA **Representative for Service/Représentant pour Signification:** BORDEN LADNER GERVAIS LLP, WORLD EXCHANGE PLAZA, 100 QUEEN STREET, SUITE 1100, OTTAWA, ONTARIO, K1P1J9

KIMTECH *Pure*

WARES: Dispensers for disposable wipers and towels. **Priority** Filing Date: May 15, 2006, Country: UNITED STATES OF AMERICA, Application No: 78/883,339 in association with the same kind of wares. **Proposed** Use in CANADA on wares.

MARCHANDISES: Distributeurs de linges et de serviettes jetables. **Date** de priorité de production: 15 mai 2006, pays: ÉTATS-UNIS D'AMÉRIQUE, demande no: 78/883,339 en liaison avec le même genre de marchandises. **Emploi** projeté au CANADA en liaison avec les marchandises.

1,176,928-2. 2006/09/15. (TMA665,238--2006/05/30) Kimberly-Clark Worldwide, Inc., 401 North Lake Street, P.O. Box 349, Neenah, Wisconsin 54957-0349, UNITED STATES OF AMERICA **Representative for Service/Représentant pour Signification:** BORDEN LADNER GERVAIS LLP, WORLD EXCHANGE PLAZA, 100 QUEEN STREET, SUITE 1100, OTTAWA, ONTARIO, K1P1J9

KIMTECH *Pure*

WARES: Protective gloves for industrial use; disposable face masks for filtering out dust, oil or paint particulates; safety goggles; ear plugs; disposable coveralls; disposable lab coats; disposable shoe covers for general use. **Priority** Filing Date: September 14, 2006, Country: UNITED STATES OF AMERICA, Application No: 78/974,523 in association with the same kind of wares. **Proposed** Use in CANADA on wares.

MARCHANDISES: Gants de protection à usage industriel; masques faciaux jetables pour le filtrage des particules de poussière, d'huile ou de peinture; lunettes de protection; bouchons d'oreilles; combinaisons jetables; sarraus de laboratoire jetables; couvre-chaussures jetables à usage général. **Date** de priorité de production: 14 septembre 2006, pays: ÉTATS-UNIS D'AMÉRIQUE, demande no: 78/974,523 en liaison avec le même genre de marchandises. **Emploi** projeté au CANADA en liaison avec les marchandises.

Enregistrements / Registrations

TMA736,548. March 19, 2009. Appln No. 1,379,778. Vol.55 Issue 2820. November 12, 2008. Lonny L. Balbi Professional Corporation.

TMA736,549. March 20, 2009. Appln No. 1,372,438. Vol.55 Issue 2804. July 23, 2008. Gillett Entertainment Group, a division of L'Aréna des Canadiens Inc.

TMA736,550. March 20, 2009. Appln No. 1,373,202. Vol.55 Issue 2803. July 16, 2008. USEARCH LOCAL INC.

TMA736,551. March 20, 2009. Appln No. 1,270,682. Vol.53 Issue 2681. March 15, 2006. Micrus Endovascular Corporation (a corporation of Delaware).

TMA736,552. March 20, 2009. Appln No. 1,360,235. Vol.55 Issue 2797. June 04, 2008. 4427882 Canada Inc.

TMA736,553. March 20, 2009. Appln No. 1,360,781. Vol.55 Issue 2810. September 03, 2008. Town of Sussex.

TMA736,554. March 20, 2009. Appln No. 1,361,445. Vol.55 Issue 2802. July 09, 2008. peerScholar.

TMA736,555. March 20, 2009. Appln No. 1,364,702. Vol.55 Issue 2791. April 23, 2008. The Thomas Yaccato Group Ltd.

TMA736,556. March 20, 2009. Appln No. 1,365,405. Vol.55 Issue 2816. October 15, 2008. Flight Centre Limited.

TMA736,557. March 20, 2009. Appln No. 1,365,410. Vol.55 Issue 2816. October 15, 2008. Flight Centre Limited.

TMA736,558. March 20, 2009. Appln No. 1,365,981. Vol.55 Issue 2819. November 05, 2008. Roberto Gibbons Gomez.

TMA736,559. March 20, 2009. Appln No. 1,365,983. Vol.55 Issue 2819. November 05, 2008. Roberto Gibbons Gomez.

TMA736,560. March 20, 2009. Appln No. 1,370,968. Vol.55 Issue 2812. September 17, 2008. Amtex (Yarn) Manufacturing Inc.

TMA736,561. March 20, 2009. Appln No. 1,368,985. Vol.55 Issue 2808. August 20, 2008. DELCAMPE INTERNATIONAL.

TMA736,562. March 20, 2009. Appln No. 1,377,965. Vol.55 Issue 2814. October 01, 2008. ALEKS Corporation, a Delaware company.

TMA736,563. March 20, 2009. Appln No. 1,367,707. Vol.55 Issue 2798. June 11, 2008. CAL TAN, LLC.

TMA736,564. March 20, 2009. Appln No. 1,386,397. Vol.55 Issue 2814. October 01, 2008. Dundee Corporation.

TMA736,565. March 20, 2009. Appln No. 1,384,312. Vol.55 Issue 2816. October 15, 2008. Kaycan Limited.

TMA736,566. March 20, 2009. Appln No. 1,382,381. Vol.55 Issue 2816. October 15, 2008. Dundee Corporation.

TMA736,567. March 20, 2009. Appln No. 1,296,656. Vol.55 Issue 2810. September 03, 2008. Mason Companies, Inc.

TMA736,568. March 20, 2009. Appln No. 1,294,670. Vol.54 Issue 2774. December 26, 2007. CANTINE LEONARDO DA VINCI SOCIETA' AGRICOLA COOPERATIVA.

TMA736,569. March 20, 2009. Appln No. 1,380,735. Vol.55 Issue 2813. September 24, 2008. Dundee Corporation.

TMA736,570. March 20, 2009. Appln No. 1,377,025. Vol.55 Issue 2818. October 29, 2008. BELL NORDIC INC.

TMA736,571. March 20, 2009. Appln No. 1,376,274. Vol.55 Issue 2808. August 20, 2008. Allerion Oilfield Services Inc.

TMA736,572. March 20, 2009. Appln No. 1,380,481. Vol.55 Issue 2816. October 15, 2008. LES FROMAGES SAPUTO S.E.N.C. / SAPUTO CHEESE G.P.

TMA736,573. March 20, 2009. Appln No. 1,313,714. Vol.54 Issue 2751. July 18, 2007. Nutreco Canada Inc.

TMA736,574. March 20, 2009. Appln No. 1,313,709. Vol.54 Issue 2751. July 18, 2007. Nutreco Canada Inc.

TMA736,575. March 20, 2009. Appln No. 1,312,472. Vol.53 Issue 2720. December 13, 2006. Geno's Foods Limited.

TMA736,576. March 20, 2009. Appln No. 1,311,160. Vol.54 Issue 2745. June 06, 2007. THE NUANCE GROUP AG.

TMA736,577. March 20, 2009. Appln No. 1,292,429. Vol.53 Issue 2710. October 04, 2006. New Car Dealers Association of B.C.

TMA736,578. March 20, 2009. Appln No. 1,291,851. Vol.54 Issue 2734. March 21, 2007. AMERICAN GIN CO. LLC.

TMA736,579. March 20, 2009. Appln No. 1,324,064. Vol.54 Issue 2757. August 29, 2007. Trivento Bodegas Y Viñedos S.A.

TMA736,580. March 20, 2009. Appln No. 1,314,921. Vol.55 Issue 2802. July 09, 2008. JEAN LAPORTE L'ARTISAN PARFUMEUR, Société anonyme.

TMA736,581. March 20, 2009. Appln No. 1,377,087. Vol.55 Issue 2808. August 20, 2008. Clear Motive Strategic Design Inc.

TMA736,582. March 20, 2009. Appln No. 1,314,922. Vol.55 Issue 2802. July 09, 2008. JEAN LAPORTE L'ARTISAN PARFUMEUR, Société anonyme.

TMA736,583. March 20, 2009. Appln No. 1,263,203. Vol.53 Issue 2684. April 05, 2006. Navratilova, Inc.(a Delaware corporation).

TMA736,584. March 20, 2009. Appln No. 1,336,748. Vol.54 Issue 2759. September 12, 2007. SPX CORPORATION, a corporation of the State of Delaware.

TMA736,585. March 20, 2009. Appln No. 1,356,222. Vol.55 Issue 2793. May 07, 2008. CorProfit Systems Limited.

TMA736,586. March 20, 2009. Appln No. 1,357,074. Vol.55 Issue 2811. September 10, 2008. Royalty Music Inc.

TMA736,587. March 20, 2009. Appln No. 1,295,314. Vol.55 Issue 2781. February 13, 2008. Trévi Fabrication Inc.

TMA736,588. March 20, 2009. Appln No. 1,364,870. Vol.55 Issue 2795. May 21, 2008. LES FROMAGES SAPUTO S.E.N.C. / SAPUTO CHEESE G.P.

TMA736,589. March 20, 2009. Appln No. 1,193,111. Vol.51 Issue 2584. May 05, 2004. BARR LABORATORIES, INC.

TMA736,590. March 20, 2009. Appln No. 1,372,984. Vol.55 Issue 2817. October 22, 2008. Beiersdorf AG.

TMA736,591. March 20, 2009. Appln No. 1,371,697. Vol.55 Issue 2815. October 08, 2008. BOSTAT HARDWARE CO. LTD.

TMA736,592. March 20, 2009. Appln No. 1,375,044. Vol.55 Issue 2814. October 01, 2008. Jimmy Tees inc.

TMA736,593. March 20, 2009. Appln No. 1,369,811. Vol.55 Issue 2819. November 05, 2008. Hanning Elektro-Werke GmbH & Co. KG.

TMA736,594. March 20, 2009. Appln No. 1,333,688. Vol.55 Issue 2808. August 20, 2008. LAMPRE S.r.l.

TMA736,595. March 20, 2009. Appln No. 1,285,378. Vol.55 Issue 2799. June 18, 2008. Tersano Inc.

TMA736,596. March 20, 2009. Appln No. 1,291,510. Vol.53 Issue 2712. October 18, 2006. david craig sheppard, ph.d.

TMA736,597. March 20, 2009. Appln No. 1,292,430. Vol.54 Issue 2739. April 25, 2007. Electronic Arts Inc.

TMA736,598. March 20, 2009. Appln No. 1,379,776. Vol.55 Issue 2819. November 05, 2008. Trinity Concepts Inc.

TMA736,599. March 20, 2009. Appln No. 1,382,069. Vol.55 Issue 2816. October 15, 2008. LES FROMAGES SAPUTO S.E.N.C. / SAPUTO CHEESE G.P.

TMA736,600. March 20, 2009. Appln No. 1,207,145. Vol.55 Issue 2816. October 15, 2008. Syniverse Technologies, Inc.

TMA736,601. March 20, 2009. Appln No. 1,250,090. Vol.52 Issue 2665. November 23, 2005. tesa AG.

TMA736,602. March 20, 2009. Appln No. 1,256,717. Vol.55 Issue 2807. August 13, 2008. COAST WHOLESALE APPLIANCES LP.

TMA736,603. March 20, 2009. Appln No. 1,263,116. Vol.53 Issue 2691. May 24, 2006. THE BANK OF NOVA SCOTIA.

TMA736,604. March 20, 2009. Appln No. 1,264,803. Vol.53 Issue 2692. May 31, 2006. THE BANK OF NOVA SCOTIA.

TMA736,605. March 20, 2009. Appln No. 1,263,963. Vol.53 Issue 2672. January 11, 2006. Jennmar Corporation(a Pennsylvania corporation).

TMA736,606. March 20, 2009. Appln No. 1,269,540. Vol.53 Issue 2680. March 08, 2006. Sean Garland Rowe.

TMA736,607. March 20, 2009. Appln No. 1,270,271. Vol.53 Issue 2713. October 25, 2006. Debonair Trading Internacional Lda.

TMA736,608. March 20, 2009. Appln No. 1,362,111. Vol.55 Issue 2801. July 02, 2008. CAVENDRE.COM inc.

TMA736,609. March 20, 2009. Appln No. 1,363,154. Vol.55 Issue 2804. July 23, 2008. Schweitzer Engineering Laboratories, Inc.

TMA736,610. March 20, 2009. Appln No. 1,367,702. Vol.55 Issue 2798. June 11, 2008. Kraft Foods Global Brands LLC.

TMA736,611. March 20, 2009. Appln No. 1,369,300. Vol.55 Issue 2798. June 11, 2008. More Time Moms Publishing Inc.

TMA736,612. March 20, 2009. Appln No. 1,369,898. Vol.55 Issue 2809. August 27, 2008. BINGLU SHANGGUAN.

TMA736,613. March 20, 2009. Appln No. 1,383,476. Vol.55 Issue 2814. October 01, 2008. Bordeaux Developments Corporation.

TMA736,614. March 20, 2009. Appln No. 1,232,337. Vol.55 Issue 2802. July 09, 2008. Sony Kabushiki Kaisha a/t/a Sony Corporation.

TMA736,615. March 20, 2009. Appln No. 1,330,942. Vol.55 Issue 2812. September 17, 2008. MATTHIAS BIEHLERan individual.

TMA736,616. March 20, 2009. Appln No. 1,373,650. Vol.55 Issue 2820. November 12, 2008. LES CABLES BEN-MOR INC.

TMA736,617. March 20, 2009. Appln No. 1,373,653. Vol.55 Issue 2820. November 12, 2008. LES CABLES BEN-MOR INC.

TMA736,618. March 20, 2009. Appln No. 1,294,399. Vol.54 Issue 2747. June 20, 2007. MTU Friedrichshafen GmbH, a legal entity.

TMA736,619. March 20, 2009. Appln No. 1,365,647. Vol.55 Issue 2813. September 24, 2008. CACEIS Bank Luxembourg, en abrégé CACEIS BL, société anonyme.

TMA736,620. March 20, 2009. Appln No. 1,383,797. Vol.55 Issue 2822. November 26, 2008. Pennzoil - Quaker State Company.

TMA736,621. March 20, 2009. Appln No. 1,339,215. Vol.55 Issue 2782. February 20, 2008. LE GROUPE THE MUSICAL BOX INC.

TMA736,622. March 23, 2009. Appln No. 1,303,811. Vol.55 Issue 2799. June 18, 2008. Origin BioMed Inc.

TMA736,623. March 23, 2009. Appln No. 1,338,845. Vol.54 Issue 2757. August 29, 2007. 3400051 Manitoba Inc.

TMA736,624. March 23, 2009. Appln No. 1,294,365. Vol.53 Issue 2720. December 13, 2006. Canadian Superior Courts Judges Association.

TMA736,625. March 23, 2009. Appln No. 1,328,087. Vol.55 Issue 2819. November 05, 2008. SHEZAN SERVICES (PRIVATE) LIMITED.

TMA736,626. March 23, 2009. Appln No. 1,349,587. Vol.54 Issue 2774. December 26, 2007. Numage Trading Inc.

TMA736,627. March 23, 2009. Appln No. 1,354,078. Vol.55 Issue 2789. April 09, 2008. Yuriy Vladymyrsky trading as Alkor 2000.

TMA736,628. March 23, 2009. Appln No. 1,260,885. Vol.55 Issue 2812. September 17, 2008. Cinch Connectors, Inc.

TMA736,629. March 23, 2009. Appln No. 1,254,010. Vol.55 Issue 2798. June 11, 2008. IKO INDUSTRIES LTD.

TMA736,630. March 23, 2009. Appln No. 1,248,830. Vol.54 Issue 2743. May 23, 2007. QS Holdings Sarl.

TMA736,631. March 23, 2009. Appln No. 1,278,588. Vol.53 Issue 2712. October 18, 2006. Flextherm Inc.

TMA736,632. March 23, 2009. Appln No. 1,372,193. Vol.55 Issue 2801. July 02, 2008. Akzo Nobel Chemicals B.V.

TMA736,633. March 23, 2009. Appln No. 1,369,402. Vol.55 Issue 2816. October 15, 2008. Vincent Dalpiaz.

TMA736,634. March 23, 2009. Appln No. 1,371,504. Vol.55 Issue 2808. August 20, 2008. Aéroports de Montréal, personne morale légalement constituée.

TMA736,635. March 23, 2009. Appln No. 1,355,303. Vol.55 Issue 2816. October 15, 2008. Société du Musée d'archéologie et d'histoire de Montréal, Pointe-à-Callière.

TMA736,636. March 23, 2009. Appln No. 1,234,057. Vol.55 Issue 2792. April 30, 2008. CASCADES CANADA INC.

TMA736,637. March 23, 2009. Appln No. 1,292,288. Vol.54 Issue 2775. January 02, 2008. Christian Woodrough et Marianne Lavallée une société de personnes faisant affaires sous le nom de OMNIWEB CONTACT.

TMA736,638. March 23, 2009. Appln No. 1,366,214. Vol.55 Issue 2818. October 29, 2008. Weatherford/Lamb, Inc.

TMA736,639. March 23, 2009. Appln No. 1,262,527. Vol.55 Issue 2797. June 04, 2008. Grant Prideco, L.P.

TMA736,640. March 23, 2009. Appln No. 1,293,564. Vol.54 Issue 2758. September 05, 2007. Christy UK Limited.

TMA736,641. March 23, 2009. Appln No. 1,266,617. Vol.53 Issue 2687. April 26, 2006. ROQUETTE & CAZES, LDA.

TMA736,642. March 23, 2009. Appln No. 1,242,533. Vol.54 Issue 2772. December 12, 2007. Staples, Inc.

TMA736,643. March 23, 2009. Appln No. 1,334,132. Vol.55 Issue 2814. October 01, 2008. Premier Bathrooms Ltd., trading as PREMIER BATHROOMS.

TMA736,644. March 23, 2009. Appln No. 1,210,073. Vol.52 Issue 2622. January 26, 2005. Paltalk Holdings, Inc.

TMA736,645. March 23, 2009. Appln No. 1,368,360. Vol.55 Issue 2818. October 29, 2008. TORONTO LIFE PUBLISHING COMPANY LIMITED.

TMA736,646. March 23, 2009. Appln No. 1,352,224. Vol.55 Issue 2818. October 29, 2008. TORONTO LIFE PUBLISHING COMPANY LIMITED.

TMA736,647. March 23, 2009. Appln No. 1,330,382. Vol.55 Issue 2777. January 16, 2008. L'OREAL, Société anonyme.

TMA736,648. March 23, 2009. Appln No. 1,334,792. Vol.55 Issue 2798. June 11, 2008. Kelly Clark.

TMA736,649. March 23, 2009. Appln No. 1,335,305. Vol.55 Issue 2799. June 18, 2008. Forever Cheese, Inc., a New York corporation.

TMA736,650. March 23, 2009. Appln No. 1,227,540. Vol.55 Issue 2798. June 11, 2008. Laminex Group Pty Limited.

TMA736,651. March 23, 2009. Appln No. 1,234,133. Vol.55 Issue 2784. March 05, 2008. KINOVATE LIFE SCIENCES, INC.a Delaware corporation.

TMA736,652. March 23, 2009. Appln No. 1,253,743. Vol.55 Issue 2783. February 27, 2008. V.E.W. Ltd.

TMA736,653. March 23, 2009. Appln No. 1,259,905. Vol.53 Issue 2672. January 11, 2006. Pem America, Inc.

TMA736,654. March 23, 2009. Appln No. 1,264,190. Vol.53 Issue 2710. October 04, 2006. Grendene S.A.(Brazil corporation).

TMA736,655. March 23, 2009. Appln No. 1,269,549. Vol.53 Issue 2698. July 12, 2006. Be As You Are, Inc.

TMA736,656. March 23, 2009. Appln No. 1,271,316. Vol.55 Issue 2801. July 02, 2008. Tuff Shed, Inc.

TMA736,657. March 23, 2009. Appln No. 1,270,175. Vol.53 Issue 2709. September 27, 2006. THE BRITISH BROADCASTING CORPORATION.

TMA736,658. March 23, 2009. Appln No. 1,324,593. Vol.55 Issue 2790. April 16, 2008. Dooly's Inc.

TMA736,659. March 23, 2009. Appln No. 1,277,686. Vol.54 Issue 2728. February 07, 2007. Armour Home Electronics Ltd.

TMA736,660. March 23, 2009. Appln No. 1,290,899. Vol.54 Issue 2741. May 09, 2007. Transtank Pty Ltd.

TMA736,661. March 23, 2009. Appln No. 1,227,712. Vol.54 Issue 2724. January 10, 2007. PolyOne Corporation.

TMA736,662. March 23, 2009. Appln No. 1,361,147. Vol.55 Issue 2816. October 15, 2008. MD Drinks, Inc.

TMA736,663. March 23, 2009. Appln No. 1,282,266. Vol.54 Issue 2771. December 05, 2007. PomWonderful LLCA Delaware Corporation.

TMA736,664. March 23, 2009. Appln No. 1,290,596. Vol.54 Issue 2723. January 03, 2007. Screenlife, LLC.

TMA736,665. March 23, 2009. Appln No. 1,290,984. Vol.54 Issue 2723. January 03, 2007. GOLF INTERCHANGES & SERVICES. S.A. DE C.V., Mexican company.

TMA736,666. March 23, 2009. Appln No. 1,269,339. Vol.54 Issue 2739. April 25, 2007. Briggs & Riley Travelware, LLC.

TMA736,667. March 23, 2009. Appln No. 1,269,409. Vol.53 Issue 2680. March 08, 2006. COOK INCORPORATED,(a Corporation of the State of Indiana).

TMA736,668. March 23, 2009. Appln No. 1,286,102. Vol.55 Issue 2797. June 04, 2008. Marigot Limited.

TMA736,669. March 23, 2009. Appln No. 1,271,330. Vol.55 Issue 2807. August 13, 2008. Mettler-Toledo AG.

TMA736,670. March 23, 2009. Appln No. 1,175,925. Vol.55 Issue 2816. October 15, 2008. Liquid Rubber Industries Inc.

TMA736,671. March 23, 2009. Appln No. 1,175,924. Vol.55 Issue 2816. October 15, 2008. Liquid Rubber Industries Inc.

TMA736,672. March 23, 2009. Appln No. 1,293,806. Vol.53 Issue 2708. September 20, 2006. Dundee Corporation.

TMA736,673. March 23, 2009. Appln No. 1,293,507. Vol.55 Issue 2788. April 02, 2008. Watkins Incorporated (a Delaware corporation).

TMA736,674. March 23, 2009. Appln No. 1,292,399. Vol.55 Issue 2785. March 12, 2008. Brian David Robbins.

TMA736,675. March 23, 2009. Appln No. 1,291,900. Vol.54 Issue 2758. September 05, 2007. Golden Bridge Enterprises Corp. (a California corporation).

TMA736,676. March 23, 2009. Appln No. 1,291,468. Vol.53 Issue 2708. September 20, 2006. Brain Injury Association of Canada.

TMA736,677. March 23, 2009. Appln No. 1,289,372. Vol.55 Issue 2806. August 06, 2008. Dovell Bonnett, a United States citizen.

TMA736,678. March 23, 2009. Appln No. 1,285,266. Vol.55 Issue 2798. June 11, 2008. Publishing House of the Evangelical Lutheran Church in America(a Minnesota non-profit corporation).

TMA736,679. March 23, 2009. Appln No. 1,280,088. Vol.55 Issue 2818. October 29, 2008. Florists' Transworld Delivery, Inc.

TMA736,680. March 23, 2009. Appln No. 1,177,439. Vol.51 Issue 2590. June 16, 2004. SHIMANO INC.

TMA736,681. March 23, 2009. Appln No. 1,168,623. Vol.52 Issue 2625. February 16, 2005. TransitCenter, Inc.(A New York State Not-for-Profit Corporation).

TMA736,682. March 23, 2009. Appln No. 1,168,619. Vol.51 Issue 2607. October 13, 2004. TransitCenter, Inc.(A New York Not-for-Profit Corporation).

TMA736,683. March 23, 2009. Appln No. 1,357,162. Vol.55 Issue 2809. August 27, 2008. Heidemarie Posel.

TMA736,684. March 23, 2009. Appln No. 1,360,981. Vol.55 Issue 2818. October 29, 2008. Univeris Corporation.

TMA736,685. March 23, 2009. Appln No. 1,274,075. Vol.53 Issue 2686. April 19, 2006. GAMBRO LUNDIA AB.

TMA736,686. March 23, 2009. Appln No. 1,301,364. Vol.54 Issue 2723. January 03, 2007. Talking Rain Beverage Co., Inc.

TMA736,687. March 23, 2009. Appln No. 1,382,573. Vol.55 Issue 2823. December 03, 2008. PLACE LAURIER HOLDINGS INC./SOCIÉTÉ DE GESTION PLACE LAURIER INC.

TMA736,688. March 23, 2009. Appln No. 1,382,418. Vol.55 Issue 2822. November 26, 2008. JRP Solutions Ltd.

TMA736,689. March 23, 2009. Appln No. 1,299,983. Vol.54 Issue 2738. April 18, 2007. TRÉVI FABRICATION INC.

TMA736,690. March 23, 2009. Appln No. 1,295,313. Vol.55 Issue 2781. February 13, 2008. Trévi Fabrication Inc.

TMA736,691. March 23, 2009. Appln No. 1,269,586. Vol.53 Issue 2680. March 08, 2006. MAISON DES FUTAILLES, S.E.C., une société en commandite.

TMA736,692. March 23, 2009. Appln No. 1,284,229. Vol.53 Issue 2714. November 01, 2006. CHÉNARD, Jean-Claude.

TMA736,693. March 23, 2009. Appln No. 1,369,180. Vol.55 Issue 2813. September 24, 2008. Widex A/S.

TMA736,694. March 23, 2009. Appln No. 1,378,350. Vol.55 Issue 2809. August 27, 2008. NAMCO BANDAI Games Inc.

TMA736,695. March 23, 2009. Appln No. 1,378,349. Vol.55 Issue 2809. August 27, 2008. NAMCO BANDAI Games Inc.

TMA736,696. March 23, 2009. Appln No. 1,339,266. Vol.54 Issue 2775. January 02, 2008. Kabushiki Kaisha From Software(dba FromSoftware, Inc.).

TMA736,697. March 23, 2009. Appln No. 1,334,244. Vol.54 Issue 2759. September 12, 2007. Aquaresearch Canada Ltd.

TMA736,698. March 23, 2009. Appln No. 1,331,026. Vol.55 Issue 2797. June 04, 2008. Coastal Communities Network.

TMA736,699. March 23, 2009. Appln No. 1,235,658. Vol.52 Issue 2645. July 06, 2005. JOOP! GmbH.

TMA736,700. March 23, 2009. Appln No. 1,244,134. Vol.55 Issue 2797. June 04, 2008. Victor Perry.

TMA736,701. March 23, 2009. Appln No. 1,346,634. Vol.55 Issue 2781. February 13, 2008. K&L Developments Inc.

TMA736,702. March 23, 2009. Appln No. 1,383,546. Vol.55 Issue 2815. October 08, 2008. HAMSAR DIVERSCO INC.a legal entity.

TMA736,703. March 23, 2009. Appln No. 1,291,221. Vol.54 Issue 2725. January 17, 2007. Endress + Hauser Conducta Gesellschaft für Mess-und Regeltechnik mbh+Co. KG.

TMA736,704. March 23, 2009. Appln No. 1,291,230. Vol.54 Issue 2725. January 17, 2007. Endress + Hauser Conducta Gesellschaft für Mess-und Regeltechnik mbh+Co. KG.

TMA736,705. March 23, 2009. Appln No. 1,345,195. Vol.55 Issue 2795. May 21, 2008. PASABAHCE CAM SANAYI VE TICARET A.S.

TMA736,706. March 23, 2009. Appln No. 1,353,360. Vol.55 Issue 2802. July 09, 2008. RPM Ecosystems Ithaca, LLC.

TMA736,707. March 23, 2009. Appln No. 1,299,613. Vol.54 Issue 2771. December 05, 2007. Vinotemp International Corporation.

TMA736,708. March 23, 2009. Appln No. 1,385,030. Vol.55 Issue 2823. December 03, 2008. Capybara Games Inc.

TMA736,709. March 23, 2009. Appln No. 1,351,026. Vol.55 Issue 2823. December 03, 2008. H.H. BROWN SHOE COMPANY, INC.

TMA736,710. March 23, 2009. Appln No. 1,354,988. Vol.55 Issue 2823. December 03, 2008. GUERLAIN SOCIETE ANONYME faisant aussi affaire sous les noms GUERLAIN S.A. ou GUERLAIN, société anonyme.

TMA736,711. March 23, 2009. Appln No. 1,379,428. Vol.55 Issue 2813. September 24, 2008. Canadian Home Builders Association - Calgary Region.

TMA736,712. March 23, 2009. Appln No. 1,372,625. Vol.55 Issue 2802. July 09, 2008. DENISE FERRACCIOLI.

TMA736,713. March 23, 2009. Appln No. 1,379,429. Vol.55 Issue 2813. September 24, 2008. Canadian Home Builders Association - Calgary Region.

TMA736,714. March 24, 2009. Appln No. 1,356,433. Vol.55 Issue 2803. July 16, 2008. TSX Inc.

TMA736,715. March 24, 2009. Appln No. 1,354,943. Vol.55 Issue 2799. June 18, 2008. Quality Services International Inc. (QSI).

TMA736,716. March 24, 2009. Appln No. 1,352,118. Vol.55 Issue 2791. April 23, 2008. Pharma Medico UK Limited.

TMA736,717. March 24, 2009. Appln No. 1,347,494. Vol.55 Issue 2817. October 22, 2008. CGI Information Systems and Management Consultants Inc.

TMA736,718. March 24, 2009. Appln No. 1,347,493. Vol.55 Issue 2817. October 22, 2008. CGI Information Systems and Management Consultants Inc.

TMA736,719. March 24, 2009. Appln No. 1,376,785. Vol.55 Issue 2820. November 12, 2008. End of Life Vehicles Inc.

TMA736,720. March 24, 2009. Appln No. 1,376,786. Vol.55 Issue 2820. November 12, 2008. End of Life Vehicles Inc.

TMA736,721. March 24, 2009. Appln No. 1,378,447. Vol.55 Issue 2819. November 05, 2008. B-Scene Media Inc.

TMA736,722. March 24, 2009. Appln No. 1,378,449. Vol.55 Issue 2819. November 05, 2008. B-Scene Media Inc.

TMA736,723. March 24, 2009. Appln No. 1,384,809. Vol.55 Issue 2816. October 15, 2008. KABUSHIKI KAISHA SEGA D/B/A SEGA CORPORATION.

TMA736,724. March 24, 2009. Appln No. 1,368,478. Vol.55 Issue 2810. September 03, 2008. FKA Distributing Co. d/b/a Homedics, Inc.

TMA736,725. March 24, 2009. Appln No. 1,368,510. Vol.55 Issue 2809. August 27, 2008. NAI Interactive Ltd.

TMA736,726. March 24, 2009. Appln No. 1,374,422. Vol.55 Issue 2813. September 24, 2008. Distribution G.V.A (Canada) Inc.

TMA736,727. March 24, 2009. Appln No. 1,383,245. Vol.55 Issue 2814. October 01, 2008. Blanchard avocats inc.

TMA736,728. March 24, 2009. Appln No. 1,360,770. Vol.55 Issue 2810. September 03, 2008. TSX Inc.

TMA736,729. March 24, 2009. Appln No. 1,360,768. Vol.55 Issue 2810. September 03, 2008. TSX Inc.

TMA736,730. March 24, 2009. Appln No. 1,360,769. Vol.55 Issue 2810. September 03, 2008. TSX Inc.

TMA736,731. March 24, 2009. Appln No. 1,270,637. Vol.53 Issue 2682. March 22, 2006. Nature's Path Foods Inc.

TMA736,732. March 24, 2009. Appln No. 1,360,767. Vol.55 Issue 2810. September 03, 2008. TSX Inc.

TMA736,733. March 24, 2009. Appln No. 1,356,432. Vol.55 Issue 2803. July 16, 2008. TSX Inc.

TMA736,734. March 24, 2009. Appln No. 1,356,436. Vol.55 Issue 2803. July 16, 2008. TSX Inc.

TMA736,735. March 24, 2009. Appln No. 1,356,440. Vol.55 Issue 2803. July 16, 2008. TSX Inc.

TMA736,736. March 24, 2009. Appln No. 1,356,446. Vol.55 Issue 2803. July 16, 2008. TSX Inc.

TMA736,737. March 24, 2009. Appln No. 1,360,764. Vol.55 Issue 2803. July 16, 2008. TSX Inc.

TMA736,738. March 24, 2009. Appln No. 1,360,765. Vol.55 Issue 2803. July 16, 2008. TSX Inc.

TMA736,739. March 24, 2009. Appln No. 1,297,873. Vol.55 Issue 2787. March 26, 2008. Sally Beauty International, Inc.

TMA736,740. March 24, 2009. Appln No. 1,349,476. Vol.55 Issue 2793. May 07, 2008. Coba Tyre Pty Ltd.

TMA736,741. March 24, 2009. Appln No. 1,360,771. Vol.55 Issue 2810. September 03, 2008. TSX Inc.

TMA736,742. March 24, 2009. Appln No. 1,362,070. Vol.55 Issue 2815. October 08, 2008. M & Co. Chartered Accountants Professional Corporation.

TMA736,743. March 24, 2009. Appln No. 1,367,034. Vol.55 Issue 2804. July 23, 2008. Landmark Home Inspections Ltd.

TMA736,744. March 24, 2009. Appln No. 1,386,204. Vol.55 Issue 2816. October 15, 2008. KABUSHIKI KAISHA SEGA D/B/A SEGA CORPORATION.

TMA736,745. March 24, 2009. Appln No. 1,396,995. Vol.55 Issue 2813. September 24, 2008. Volkswagen Aktiengesellschaft.

TMA736,746. March 24, 2009. Appln No. 1,304,192. Vol.54 Issue 2738. April 18, 2007. Coty Deutschland GmbH.

TMA736,747. March 24, 2009. Appln No. 1,323,829. Vol.54 Issue 2757. August 29, 2007. Plant Science, Inc.

TMA736,748. March 24, 2009. Appln No. 1,373,803. Vol.55 Issue 2806. August 06, 2008. Georgia-Pacific Consumer Products LPa Delaware limited partnership.

TMA736,749. March 24, 2009. Appln No. 1,371,241. Vol.55 Issue 2800. June 25, 2008. The Little Potato Company Ltd.

TMA736,750. March 24, 2009. Appln No. 1,309,980. Vol.54 Issue 2738. April 18, 2007. Celine Dion.

TMA736,751. March 24, 2009. Appln No. 1,319,964. Vol.54 Issue 2749. July 04, 2007. LES PLACEMENTS JEAN-PAUL BEAUDRY & FILS INC.

TMA736,752. March 24, 2009. Appln No. 1,321,633. Vol.54 Issue 2747. June 20, 2007. Coty Deutschland GmbH.

TMA736,753. March 24, 2009. Appln No. 1,326,145. Vol.55 Issue 2802. July 09, 2008. THE DIAL CORPORATION.

TMA736,754. March 24, 2009. Appln No. 1,247,736. Vol.55 Issue 2798. June 11, 2008. Atmel Corporationa Delaware corporation.

TMA736,755. March 24, 2009. Appln No. 1,346,159. Vol.55 Issue 2819. November 05, 2008. STRATMARK, LTD., a Texas limited partnership.

TMA736,756. March 24, 2009. Appln No. 1,348,552. Vol.55 Issue 2818. October 29, 2008. ZAMMA LIMITED, a legal entity.

TMA736,757. March 24, 2009. Appln No. 1,324,613. Vol.55 Issue 2807. August 13, 2008. InterAmerican Medical University, LLC.

TMA736,758. March 24, 2009. Appln No. 1,302,024. Vol.54 Issue 2738. April 18, 2007. CANADA GRAINS COUNCIL.

TMA736,759. March 24, 2009. Appln No. 1,301,472. Vol.54 Issue 2744. May 30, 2007. Nathan Fang.

TMA736,760. March 24, 2009. Appln No. 1,296,117. Vol.54 Issue 2770. November 28, 2007. Studio Moderna SA.

TMA736,761. March 24, 2009. Appln No. 1,361,610. Vol.55 Issue 2798. June 11, 2008. CORPORATION GROUPE PHARMESSOR/PHARMESSOR GROUP CORPORATION.

TMA736,762. March 24, 2009. Appln No. 1,082,508. Vol.55 Issue 2795. May 21, 2008. Corus Entertainment Inc.

TMA736,763. March 24, 2009. Appln No. 1,282,339. Vol.55 Issue 2798. June 11, 2008. CENTRE DE SERVICES DE PAIE CGI INC.

TMA736,764. March 24, 2009. Appln No. 1,347,490. Vol.55 Issue 2817. October 22, 2008. CGI Information Systems and Management Consultants Inc.

TMA736,765. March 24, 2009. Appln No. 1,347,484. Vol.55 Issue 2817. October 22, 2008. CGI Information Systems and Management Consultants Inc.

TMA736,766. March 24, 2009. Appln No. 1,333,779. Vol.55 Issue 2819. November 05, 2008. GROUPE VSRG INC.

TMA736,767. March 24, 2009. Appln No. 1,317,224. Vol.55 Issue 2806. August 06, 2008. Nordic Immotech ApS (a Danish private limited company).

TMA736,768. March 24, 2009. Appln No. 1,373,923. Vol.55 Issue 2815. October 08, 2008. Seon Design Inc.

TMA736,769. March 24, 2009. Appln No. 1,299,900. Vol.55 Issue 2792. April 30, 2008. PENTAIR WATER POOL AND SPA, INC.

TMA736,770. March 24, 2009. Appln No. 1,300,814. Vol.55 Issue 2789. April 09, 2008. AGROPECUARIA E INVERSIONES LIMITADA.

TMA736,771. March 24, 2009. Appln No. 1,300,815. Vol.55 Issue 2789. April 09, 2008. AGROPECUARIA E INVERSIONES LIMITADA.

TMA736,772. March 24, 2009. Appln No. 1,340,303. Vol.55 Issue 2799. June 18, 2008. Mitre Sports International Limited.

TMA736,773. March 24, 2009. Appln No. 1,344,139. Vol.55 Issue 2806. August 06, 2008. BC One Call Limited.

TMA736,774. March 24, 2009. Appln No. 1,208,083. Vol.52 Issue 2647. July 20, 2005. Lohmann Haas Pharmaceuticals (China) Limited.

TMA736,775. March 24, 2009. Appln No. 1,322,869. Vol.55 Issue 2799. June 18, 2008. Therapy Products, Inc. dba Erchonia Medical.

TMA736,776. March 24, 2009. Appln No. 1,337,484. Vol.55 Issue 2816. October 15, 2008. TUPP.

TMA736,777. March 24, 2009. Appln No. 1,276,710. Vol.55 Issue 2793. May 07, 2008. Sangamo BioSciences, Inc.

TMA736,778. March 24, 2009. Appln No. 1,377,243. Vol.55 Issue 2822. November 26, 2008. Canadian Council of Christian Charities.

TMA736,779. March 24, 2009. Appln No. 1,377,350. Vol.55 Issue 2811. September 10, 2008. Thornham Incorporated.

TMA736,780. March 24, 2009. Appln No. 1,345,550. Vol.55 Issue 2800. June 25, 2008. Yunnan Baiyao Group Co., Ltd.

TMA736,781. March 24, 2009. Appln No. 1,315,341. Vol.54 Issue 2744. May 30, 2007. Winnipeg Pattern & Model Works Ltd.

TMA736,782. March 24, 2009. Appln No. 1,377,237. Vol.55 Issue 2808. August 20, 2008. Thornham Incorporated.

TMA736,783. March 24, 2009. Appln No. 1,350,810. Vol.54 Issue 2773. December 19, 2007. VS Group Incorporated.

TMA736,784. March 24, 2009. Appln No. 1,117,898. Vol.52 Issue 2648. July 27, 2005. Quest Diagnostics Investments Incorporated.

TMA736,785. March 24, 2009. Appln No. 1,117,899. Vol.52 Issue 2648. July 27, 2005. Quest Diagnostics Investments Incorporated.

TMA736,786. March 24, 2009. Appln No. 1,320,275. Vol.55 Issue 2823. December 03, 2008. Halton-Triangle Investments Limited.

TMA736,787. March 24, 2009. Appln No. 1,352,863. Vol.54 Issue 2774. December 26, 2007. Owen James Communication Inc.

TMA736,788. March 24, 2009. Appln No. 1,340,807. Vol.55 Issue 2807. August 13, 2008. Abercrombie & Fitch Trading Co., an Ohio corporation.

TMA736,789. March 24, 2009. Appln No. 1,340,802. Vol.55 Issue 2807. August 13, 2008. Abercrombie & Fitch Trading Co., an Ohio corporation.

TMA736,790. March 24, 2009. Appln No. 1,353,964. Vol.55 Issue 2779. January 30, 2008. du Maurier Company Inc.

TMA736,791. March 24, 2009. Appln No. 1,353,963. Vol.55 Issue 2779. January 30, 2008. du Maurier Company Inc.

TMA736,792. March 24, 2009. Appln No. 1,353,940. Vol.55 Issue 2779. January 30, 2008. du Maurier Company Inc.

TMA736,793. March 24, 2009. Appln No. 1,340,804. Vol.55 Issue 2807. August 13, 2008. Abercrombie & Fitch Trading Co., an Ohio corporation.

TMA736,794. March 24, 2009. Appln No. 1,340,803. Vol.55 Issue 2807. August 13, 2008. Abercrombie & Fitch Trading Co., an Ohio corporation.

TMA736,795. March 24, 2009. Appln No. 1,331,867. Vol.55 Issue 2799. June 18, 2008. Abercrombie & Fitch Trading Co., an Ohio corporation.

TMA736,796. March 24, 2009. Appln No. 1,269,334. Vol.54 Issue 2739. April 25, 2007. Briggs & Riley Travelware, LLC.

TMA736,797. March 24, 2009. Appln No. 1,358,598. Vol.55 Issue 2803. July 16, 2008. The Gates Corporation.

TMA736,798. March 24, 2009. Appln No. 1,328,686. Vol.54 Issue 2775. January 02, 2008. Geobra Brandstätter GmbH & Co. KG.

TMA736,799. March 24, 2009. Appln No. 1,342,396. Vol.54 Issue 2765. October 24, 2007. Jason Schut.

TMA736,800. March 24, 2009. Appln No. 1,362,097. Vol.55 Issue 2804. July 23, 2008. Island Oilfield Services Ltd.

TMA736,801. March 24, 2009. Appln No. 1,363,163. Vol.55 Issue 2801. July 02, 2008. The International Association of Lions Clubs.

TMA736,802. March 24, 2009. Appln No. 1,364,410. Vol.55 Issue 2799. June 18, 2008. Bazaario Inc.

TMA736,803. March 24, 2009. Appln No. 1,365,071. Vol.55 Issue 2794. May 14, 2008. Fugro N.V.

TMA736,804. March 24, 2009. Appln No. 1,365,077. Vol.55 Issue 2795. May 21, 2008. Fugro N.V.

TMA736,805. March 24, 2009. Appln No. 1,366,837. Vol.55 Issue 2820. November 12, 2008. V&S VIN & SPRIT AKTIEBOLAG (PUBL).

TMA736,806. March 24, 2009. Appln No. 1,368,135. Vol.55 Issue 2814. October 01, 2008. Alabama Farmers Cooperative, Inc.

TMA736,807. March 24, 2009. Appln No. 1,368,136. Vol.55 Issue 2814. October 01, 2008. Alabama Farmers Cooperative, Inc.

TMA736,808. March 24, 2009. Appln No. 1,368,145. Vol.55 Issue 2810. September 03, 2008. Alabama Farmers Cooperative, Inc.

TMA736,809. March 24, 2009. Appln No. 1,368,201. Vol.55 Issue 2810. September 03, 2008. Alabama Farmers Cooperative, Inc.

TMA736,810. March 24, 2009. Appln No. 1,382,076. Vol.55 Issue 2813. September 24, 2008. Alticor Inc.a Michigan corporation.

TMA736,811. March 24, 2009. Appln No. 1,383,081. Vol.55 Issue 2814. October 01, 2008. EdgePoint Investment Management Inc.

TMA736,812. March 24, 2009. Appln No. 1,384,303. Vol.55 Issue 2819. November 05, 2008. Palmas Development Corporation.

TMA736,813. March 24, 2009. Appln No. 1,296,649. Vol.53 Issue 2716. November 15, 2006. Sylmark Holdings Limited.

TMA736,814. March 24, 2009. Appln No. 1,297,333. Vol.54 Issue 2737. April 11, 2007. THE GATES CORPORATION(a Delaware Corporation).

TMA736,815. March 24, 2009. Appln No. 1,305,646. Vol.55 Issue 2793. May 07, 2008. Queen's Patisserie Ltd.

TMA736,816. March 24, 2009. Appln No. 1,320,211. Vol.55 Issue 2776. January 09, 2008. NINGBO GRACIOUS WOOD PRODUCTS IND. CO., LTD.

TMA736,817. March 24, 2009. Appln No. 1,330,486. Vol.55 Issue 2819. November 05, 2008. DePuy, Inc.

TMA736,818. March 24, 2009. Appln No. 1,368,202. Vol.55 Issue 2810. September 03, 2008. Alabama Farmers Cooperative, Inc.

TMA736,819. March 24, 2009. Appln No. 1,372,258. Vol.55 Issue 2815. October 08, 2008. Strakan International Limited.

TMA736,820. March 24, 2009. Appln No. 1,342,306. Vol.55 Issue 2811. September 10, 2008. Pizza Hut International, LLC.

TMA736,821. March 24, 2009. Appln No. 1,382,549. Vol.55 Issue 2816. October 15, 2008. LifeMark Health Management Inc.

TMA736,822. March 24, 2009. Appln No. 1,375,300. Vol.55 Issue 2813. September 24, 2008. Sleep Products International Inc.

TMA736,823. March 24, 2009. Appln No. 1,383,002. Vol.55 Issue 2814. October 01, 2008. Solutions for Thought, LLC.

TMA736,824. March 24, 2009. Appln No. 1,370,234. Vol.55 Issue 2817. October 22, 2008. AGRICOLA SAN JOSE DE PERALILLO S.A.

TMA736,825. March 24, 2009. Appln No. 1,291,758. Vol.54 Issue 2736. April 04, 2007. ONTARIO LOTTERY AND GAMING CORPORATION.

TMA736,826. March 24, 2009. Appln No. 1,291,760. Vol.54 Issue 2736. April 04, 2007. ONTARIO LOTTERY AND GAMING CORPORATION.

TMA736,827. March 24, 2009. Appln No. 1,291,756. Vol.54 Issue 2736. April 04, 2007. ONTARIO LOTTERY AND GAMING CORPORATION.

TMA736,828. March 24, 2009. Appln No. 1,291,927. Vol.55 Issue 2709. September 27, 2006. Cricket Wine Estates Limited.

TMA736,829. March 24, 2009. Appln No. 1,377,332. Vol.55 Issue 2811. September 10, 2008. Donovan Creative Communications Inc.

TMA736,830. March 24, 2009. Appln No. 1,284,595. Vol.55 Issue 2817. October 22, 2008. J-M Manufacturing Company, Inc.

TMA736,831. March 24, 2009. Appln No. 1,362,357. Vol.55 Issue 2802. July 09, 2008. Xiamen Sungiven Import & Export Co., Ltd.

TMA736,832. March 24, 2009. Appln No. 1,377,903. Vol.55 Issue 2823. December 03, 2008. The Strategic Coach Inc.

TMA736,833. March 24, 2009. Appln No. 1,346,263. Vol.54 Issue 2770. November 28, 2007. B.M.T. Restaurants Limited.

TMA736,834. March 24, 2009. Appln No. 1,365,134. Vol.55 Issue 2794. May 14, 2008. Oracast Inc.

TMA736,835. March 24, 2009. Appln No. 1,329,087. Vol.55 Issue 2804. July 23, 2008. Energy Wall & Building Products Ltd.

TMA736,836. March 24, 2009. Appln No. 1,292,385. Vol.54 Issue 2734. March 21, 2007. Monessen Hearth Systems Company.

TMA736,837. March 24, 2009. Appln No. 1,301,301. Vol.54 Issue 2750. July 11, 2007. Blok-Lok Limited.

TMA736,838. March 24, 2009. Appln No. 1,301,956. Vol.54 Issue 2733. March 14, 2007. Foodhandler, Inc.

TMA736,839. March 24, 2009. Appln No. 1,303,783. Vol.55 Issue 2792. April 30, 2008. Fusion Brands International SRL.

TMA736,840. March 24, 2009. Appln No. 1,293,161. Vol.54 Issue 2751. July 18, 2007. Enbridge Gas Distribution Inc.

TMA736,841. March 24, 2009. Appln No. 1,071,241. Vol.52 Issue 2642. June 15, 2005. CCA Global Partners, Inc.

TMA736,842. March 24, 2009. Appln No. 1,309,935. Vol.54 Issue 2739. April 25, 2007. OSRAM Gesellschaft mit beschränkter Haftung.

TMA736,843. March 24, 2009. Appln No. 1,296,657. Vol.54 Issue 2739. April 25, 2007. DAISO CO., LTD.

TMA736,844. March 24, 2009. Appln No. 1,206,085. Vol.55 Issue 2813. September 24, 2008. Creata Investments Pty. Limited.

TMA736,845. March 24, 2009. Appln No. 1,270,710. Vol.53 Issue 2688. May 03, 2006. Kruger Products Limited.

TMA736,846. March 24, 2009. Appln No. 1,270,715. Vol.53 Issue 2688. May 03, 2006. Kruger Products Limited.

TMA736,847. March 24, 2009. Appln No. 1,328,689. Vol.54 Issue 2775. January 02, 2008. Geobra Brandstätter GmbH & Co. KG.

TMA736,848. March 24, 2009. Appln No. 1,336,321. Vol.55 Issue 2780. February 06, 2008. GEOFFREY BEENE, LLC.

TMA736,849. March 24, 2009. Appln No. 1,383,499. Vol.55 Issue 2815. October 08, 2008. ThyssenKrupp Steel AG.

TMA736,850. March 24, 2009. Appln No. 1,370,663. Vol.55 Issue 2803. July 16, 2008. Pyrotek Special Effects Inc.

TMA736,851. March 24, 2009. Appln No. 1,268,954. Vol.53 Issue 2680. March 08, 2006. Castrol Limited.

TMA736,852. March 24, 2009. Appln No. 1,346,452. Vol.55 Issue 2802. July 09, 2008. Boris Becker.

TMA736,853. March 24, 2009. Appln No. 1,324,178. Vol.54 Issue 2744. May 30, 2007. Virgin Enterprises Limited.

TMA736,854. March 24, 2009. Appln No. 1,270,712. Vol.53 Issue 2688. May 03, 2006. Kruger Products Limited.

TMA736,855. March 24, 2009. Appln No. 1,293,401. Vol.54 Issue 2737. April 11, 2007. RapidMind Inc.

TMA736,856. March 24, 2009. Appln No. 1,324,592. Vol.55 Issue 2790. April 16, 2008. Dooly's Inc.

TMA736,857. March 24, 2009. Appln No. 1,291,319. Vol.54 Issue 2725. January 17, 2007. DecisionOne Corporation.

TMA736,858. March 24, 2009. Appln No. 1,338,293. Vol.55 Issue 2818. October 29, 2008. Trapeze Networks, Inc.

TMA736,859. March 24, 2009. Appln No. 1,296,479. Vol.54 Issue 2740. May 02, 2007. Amedei S.R.L.

TMA736,860. March 24, 2009. Appln No. 1,364,892. Vol.55 Issue 2822. November 26, 2008. Aroma Crystal Therapy Ltd.

TMA736,861. March 24, 2009. Appln No. 1,371,142. Vol.55 Issue 2804. July 23, 2008. Wellness Plus Longevity Program.

TMA736,862. March 25, 2009. Appln No. 1,286,387. Vol.55 Issue 2798. June 11, 2008. PANTEC ENGINEERING AG.

TMA736,863. March 25, 2009. Appln No. 1,206,827. Vol.52 Issue 2640. June 01, 2005. BBC Ice Cream, LLC.

TMA736,864. March 25, 2009. Appln No. 1,298,115. Vol.54 Issue 2772. December 12, 2007. NHN Corporation.

TMA736,865. March 25, 2009. Appln No. 1,221,576. Vol.55 Issue 2804. July 23, 2008. Orange County Choppers Design Properties, LLC.

TMA736,866. March 25, 2009. Appln No. 1,221,575. Vol.54 Issue 2771. December 05, 2007. Orange County Choppers Design Properties, LLC.

TMA736,867. March 25, 2009. Appln No. 1,356,380. Vol.55 Issue 2813. September 24, 2008. ANDREA SPIESS BOENING.

TMA736,868. March 25, 2009. Appln No. 1,298,114. Vol.54 Issue 2771. December 05, 2007. NHN Corporation.

TMA736,869. March 25, 2009. Appln No. 1,261,357. Vol.55 Issue 2799. June 18, 2008. Air France - KLM.

TMA736,870. March 25, 2009. Appln No. 1,282,007. Vol.55 Issue 2797. June 04, 2008. Comunidad Huevo, S.A. de C.V.

TMA736,871. March 25, 2009. Appln No. 1,281,408. Vol.54 Issue 2735. March 28, 2007. Fibre Zip Corporation.

TMA736,872. March 25, 2009. Appln No. 1,369,537. Vol.55 Issue 2806. August 06, 2008. Bank of America Corporation(a Delaware Corporation).

TMA736,873. March 25, 2009. Appln No. 1,369,538. Vol.55 Issue 2806. August 06, 2008. Bank of America Corporation(a Delaware Corporation).

TMA736,874. March 25, 2009. Appln No. 1,369,539. Vol.55 Issue 2806. August 06, 2008. Bank of America Corporation(a Delaware Corporation).

TMA736,875. March 25, 2009. Appln No. 1,354,084. Vol.55 Issue 2796. May 28, 2008. Atlantic Furniture Manufacturing Ltd.

TMA736,876. March 25, 2009. Appln No. 1,369,540. Vol.55 Issue 2806. August 06, 2008. Bank of America Corporation(a Delaware Corporation).

TMA736,877. March 25, 2009. Appln No. 1,341,793. Vol.55 Issue 2793. May 07, 2008. EADS DEFENCE AND SECURITY SYSTEMSociété par Actions Simplifiée.

TMA736,878. March 25, 2009. Appln No. 1,291,165. Vol.55 Issue 2789. April 09, 2008. H-D Michigan, LLCa Michigan limited liability company.

TMA736,879. March 25, 2009. Appln No. 1,346,315. Vol.55 Issue 2779. January 30, 2008. LoyaltyOne, Inc.

TMA736,880. March 25, 2009. Appln No. 1,249,994. Vol.54 Issue 2736. April 04, 2007. Nokia Corporation.

TMA736,881. March 25, 2009. Appln No. 1,228,715. Vol.53 Issue 2708. September 20, 2006. See You In - Canadian Athletes Fund Corporation.

TMA736,882. March 25, 2009. Appln No. 1,294,657. Vol.54 Issue 2744. May 30, 2007. Collegium Pharmaceutical, Inc.

TMA736,883. March 25, 2009. Appln No. 1,169,633. Vol.55 Issue 2809. August 27, 2008. Iron Mountain Incorporated.

TMA736,884. March 25, 2009. Appln No. 1,226,818. Vol.55 Issue 2811. September 10, 2008. Excelsior Capital Management Limited.

TMA736,885. March 25, 2009. Appln No. 1,296,312. Vol.53 Issue 2722. December 27, 2006. TREEFROG RESEARCH CORPORATION.

TMA736,886. March 25, 2009. Appln No. 1,296,662. Vol.54 Issue 2766. October 31, 2007. J BRAND, INC., a California corporation.

TMA736,887. March 25, 2009. Appln No. 1,297,086. Vol.54 Issue 2738. April 18, 2007. Stacey Case.

TMA736,888. March 25, 2009. Appln No. 1,299,094. Vol.54 Issue 2735. March 28, 2007. THE SMEAD MANUFACTURING COMPANY.

TMA736,889. March 25, 2009. Appln No. 1,302,193. Vol.54 Issue 2735. March 28, 2007. Pride International Inc.

TMA736,890. March 25, 2009. Appln No. 1,302,210. Vol.54 Issue 2733. March 14, 2007. Pride International Inc.

TMA736,891. March 25, 2009. Appln No. 1,267,705. Vol.55 Issue 2798. June 11, 2008. Supernus Pharmaceuticals, Inc.(a Delaware corporation).

TMA736,892. March 25, 2009. Appln No. 1,288,761. Vol.53 Issue 2719. December 06, 2006. TIBET INNOVATIONS.

TMA736,893. March 25, 2009. Appln No. 1,356,394. Vol.55 Issue 2823. December 03, 2008. Osiris Inc.

TMA736,894. March 25, 2009. Appln No. 1,276,445. Vol.53 Issue 2689. May 10, 2006. BPSI Holdings LLC.

TMA736,895. March 25, 2009. Appln No. 1,316,259. Vol.54 Issue 2738. April 18, 2007. Luck Stone Corporation.

TMA736,896. March 25, 2009. Appln No. 1,344,673. Vol.55 Issue 2799. June 18, 2008. Coverdell & Company, Inc.a Georgia corporation.

TMA736,897. March 25, 2009. Appln No. 1,379,385. Vol.55 Issue 2811. September 10, 2008. SpandrelTech Ltd.

TMA736,898. March 25, 2009. Appln No. 1,372,269. Vol.55 Issue 2820. November 12, 2008. PETRO-CANADA.

TMA736,899. March 25, 2009. Appln No. 1,374,400. Vol.55 Issue 2813. September 24, 2008. L'OREAL, Société anonyme.

TMA736,900. March 25, 2009. Appln No. 1,376,333. Vol.55 Issue 2821. November 19, 2008. Tamer Higazi.

TMA736,901. March 25, 2009. Appln No. 1,376,570. Vol.55 Issue 2814. October 01, 2008. FRUITSHOP INTERNATIONAL CORPORATION.

TMA736,902. March 25, 2009. Appln No. 1,381,133. Vol.55 Issue 2815. October 08, 2008. Les Entreprises Daniele Henkel Inc.

TMA736,903. March 25, 2009. Appln No. 1,371,397. Vol.55 Issue 2818. October 29, 2008. TADE PAYS DU LEVANT, société à responsabilité limitée.

TMA736,904. March 25, 2009. Appln No. 1,360,508. Vol.55 Issue 2819. November 05, 2008. Ordan Thermal Products Ltd.

TMA736,905. March 25, 2009. Appln No. 1,319,574. Vol.55 Issue 2812. September 17, 2008. BUNN-O-MATIC CORPORATION.

TMA736,906. March 25, 2009. Appln No. 1,267,812. Vol.53 Issue 2698. July 12, 2006. Fairweather Ltd.

TMA736,907. March 25, 2009. Appln No. 1,306,848. Vol.55 Issue 2807. August 13, 2008. PERSONNEL DECISIONS INTERNATIONAL CORPORATION.

TMA736,908. March 25, 2009. Appln No. 1,291,843. Vol.54 Issue 2762. October 03, 2007. Siemens Aktiengesellschaft.

TMA736,909. March 25, 2009. Appln No. 1,294,641. Vol.54 Issue 2727. January 31, 2007. SPIELO MANUFACTURING ULC.

TMA736,910. March 25, 2009. Appln No. 1,294,299. Vol.55 Issue 2776. January 09, 2008. Halti Oy.

TMA736,911. March 25, 2009. Appln No. 1,367,339. Vol.55 Issue 2804. July 23, 2008. EXDEL S.A.

TMA736,912. March 25, 2009. Appln No. 1,342,871. Vol.55 Issue 2791. April 23, 2008. Michel Baribeau, agissant sous le nom de Gestion Michel Baribeau inc.

TMA736,913. March 25, 2009. Appln No. 1,378,503. Vol.55 Issue 2812. September 17, 2008. SICEL TECHNOLOGIES, INC.

TMA736,914. March 25, 2009. Appln No. 1,378,523. Vol.55 Issue 2823. December 03, 2008. Ludwig Financial Recruitment Limited.

TMA736,915. March 25, 2009. Appln No. 1,350,966. Vol.55 Issue 2801. July 02, 2008. Chemoforma Ltd.

TMA736,916. March 25, 2009. Appln No. 1,380,332. Vol.55 Issue 2823. December 03, 2008. Haroldine Wingfield dba Be Creative Rubber Stamps and Be Creative.

TMA736,917. March 25, 2009. Appln No. 1,339,832. Vol.54 Issue 2763. October 10, 2007. Shell Canada Limited.

TMA736,918. March 25, 2009. Appln No. 1,380,128. Vol.55 Issue 2823. December 03, 2008. Sitemasher Corporation.

TMA736,919. March 26, 2009. Appln No. 1,307,509. Vol.54 Issue 2739. April 25, 2007. Canadian Wise Foods Inc.

TMA736,920. March 26, 2009. Appln No. 1,333,766. Vol.55 Issue 2820. November 12, 2008. CHOCOLADEFABRIKEN LINDT & SPRÜNGLI AG.

TMA736,921. March 26, 2009. Appln No. 1,333,767. Vol.55 Issue 2820. November 12, 2008. CHOCOLADEFABRIKEN LINDT & SPRÜNGLI AG.

TMA736,922. March 26, 2009. Appln No. 1,346,941. Vol.55 Issue 2802. July 09, 2008. Oakstone Publishing, LLC.

TMA736,923. March 26, 2009. Appln No. 1,346,979. Vol.55 Issue 2819. November 05, 2008. Venture Measurement Company, LLC.

TMA736,924. March 26, 2009. Appln No. 1,377,740. Vol.55 Issue 2820. November 12, 2008. Cargill, Incorporated.

TMA736,925. March 26, 2009. Appln No. 1,349,330. Vol.55 Issue 2810. September 03, 2008. 130946 Canada Limited d/b/a Poster Pals.

TMA736,926. March 26, 2009. Appln No. 1,380,328. Vol.55 Issue 2820. November 12, 2008. Casey House Foundation.

TMA736,927. March 26, 2009. Appln No. 1,366,325. Vol.55 Issue 2820. November 12, 2008. Francis E. O'Hagan.

TMA736,928. March 26, 2009. Appln No. 1,380,329. Vol.55 Issue 2820. November 12, 2008. Casey House Foundation.

TMA736,929. March 26, 2009. Appln No. 1,281,931. Vol.55 Issue 2800. June 25, 2008. JAKKS Pacific, Inc., a Delaware corporation.

TMA736,930. March 26, 2009. Appln No. 1,291,334. Vol.55 Issue 2800. June 25, 2008. CorProfit Systems Limited.

TMA736,931. March 26, 2009. Appln No. 1,361,101. Vol.55 Issue 2790. April 16, 2008. MARBLE DOCTOR LTD.

TMA736,932. March 26, 2009. Appln No. 1,369,773. Vol.55 Issue 2812. September 17, 2008. Sunny Keung Sun Ho.

TMA736,933. March 26, 2009. Appln No. 1,369,317. Vol.55 Issue 2806. August 06, 2008. LA CARMACIE INC.

TMA736,934. March 26, 2009. Appln No. 1,381,781. Vol.55 Issue 2814. October 01, 2008. TYFOON INTERNATIONAL INC. a legal person of private law, duly incorporated according under the Canada Business Corporations Act.

TMA736,935. March 26, 2009. Appln No. 1,335,102. Vol.55 Issue 2802. July 09, 2008. Enterprise Golden Hawk, LLCa New York limited liability company.

TMA736,936. March 26, 2009. Appln No. 1,359,526. Vol.55 Issue 2811. September 10, 2008. PYROPHOTONICS LASERS INC.

TMA736,937. March 26, 2009. Appln No. 1,347,150. Vol.55 Issue 2800. June 25, 2008. Bag to Earth, Inc.

TMA736,938. March 26, 2009. Appln No. 1,196,848. Vol.55 Issue 2797. June 04, 2008. RC2 Corporaciona Corporation of the State of Delaware.

TMA736,939. March 26, 2009. Appln No. 1,293,577. Vol.54 Issue 2732. March 07, 2007. Korea Data Systems Co., Ltd.

TMA736,940. March 26, 2009. Appln No. 1,364,072. Vol.55 Issue 2813. September 24, 2008. Turbo Power, Inc.

TMA736,941. March 26, 2009. Appln No. 1,359,097. Vol.55 Issue 2812. September 17, 2008. Hardy Cognac.

TMA736,942. March 26, 2009. Appln No. 1,356,661. Vol.55 Issue 2800. June 25, 2008. RECKITT BENCKISER (CANADA) INC.

TMA736,943. March 26, 2009. Appln No. 1,285,455. Vol.55 Issue 2811. September 10, 2008. NETWORK SOLUTIONS, LLC,a Limited Liability Company of Delaware.

TMA736,944. March 26, 2009. Appln No. 1,354,796. Vol.55 Issue 2800. June 25, 2008. COMPAGNUCCI HOLDING S.P.A.

TMA736,945. March 26, 2009. Appln No. 1,349,916. Vol.55 Issue 2801. July 02, 2008. Johnsonite Inc.

TMA736,946. March 26, 2009. Appln No. 1,286,146. Vol.53 Issue 2700. July 26, 2006. Ab Initio Software LLCa Delaware limited liability company.

TMA736,947. March 26, 2009. Appln No. 1,301,904. Vol.54 Issue 2754. August 08, 2007. Grupo Bimbo, S.A.B. de C.V.

TMA736,948. March 26, 2009. Appln No. 1,301,292. Vol.54 Issue 2734. March 21, 2007. Momentum Energy Inc.

TMA736,949. March 26, 2009. Appln No. 1,231,238. Vol.55 Issue 2823. December 03, 2008. Excel Tire & Wheel Corp.(a California corporation).

TMA736,950. March 26, 2009. Appln No. 1,377,080. Vol.55 Issue 2822. November 26, 2008. Isagenix Worldwide, LLC.

TMA736,951. March 26, 2009. Appln No. 1,381,856. Vol.55 Issue 2813. September 24, 2008. Sun Life Assurance Company of Canada.

TMA736,952. March 26, 2009. Appln No. 1,318,169. Vol.55 Issue 2811. September 10, 2008. Screenlife, LLC.

TMA736,953. March 26, 2009. Appln No. 1,240,934. Vol.55 Issue 2800. June 25, 2008. pH Beauty Labs, LLC, a legal entity.

TMA736,954. March 26, 2009. Appln No. 1,309,844. Vol.54 Issue 2758. September 05, 2007. CONSITEX S.A.

TMA736,955. March 26, 2009. Appln No. 1,277,658. Vol.53 Issue 2721. December 20, 2006. Chung Pak Investment Limited.

TMA736,956. March 26, 2009. Appln No. 1,281,434. Vol.53 Issue 2698. July 12, 2006. The Coca-Cola Company.

TMA736,957. March 26, 2009. Appln No. 1,299,647. Vol.54 Issue 2723. January 03, 2007. e-Selex.com.

TMA736,958. March 26, 2009. Appln No. 1,299,646. Vol.55 Issue 2812. September 17, 2008. e-Selex.com.

TMA736,959. March 26, 2009. Appln No. 1,215,283. Vol.51 Issue 2606. October 06, 2004. Fairweather Ltd.

TMA736,960. March 26, 2009. Appln No. 1,352,887. Vol.55 Issue 2816. October 15, 2008. Spin Master Ltd.

TMA736,961. March 26, 2009. Appln No. 1,359,682. Vol.55 Issue 2816. October 15, 2008. Shafer Vineyards.

TMA736,962. March 26, 2009. Appln No. 1,344,537. Vol.55 Issue 2777. January 16, 2008. International Clothiers Inc.

TMA736,963. March 26, 2009. Appln No. 1,293,017. Vol.53 Issue 2710. October 04, 2006. Columbia Forest Products, Inc.

TMA736,964. March 26, 2009. Appln No. 1,293,046. Vol.54 Issue 2739. April 25, 2007. RandomLine, Inc.

TMA736,965. March 26, 2009. Appln No. 1,293,192. Vol.53 Issue 2707. September 13, 2006. The Co-operators Group Limited.

TMA736,966. March 26, 2009. Appln No. 1,293,193. Vol.53 Issue 2707. September 13, 2006. The Co-operators Group Limited.

TMA736,967. March 26, 2009. Appln No. 1,294,503. Vol.53 Issue 2721. December 20, 2006. California Innovations Inc.

TMA736,968. March 26, 2009. Appln No. 1,294,667. Vol.54 Issue 2732. March 07, 2007. STONE PANELS, INC.(a Texas Corporation).

TMA736,969. March 26, 2009. Appln No. 1,297,146. Vol.54 Issue 2739. April 25, 2007. Merck KGaA.

TMA736,970. March 26, 2009. Appln No. 1,309,929. Vol.54 Issue 2732. March 07, 2007. Australian Gold, Inc.

TMA736,971. March 26, 2009. Appln No. 1,309,931. Vol.54 Issue 2732. March 07, 2007. Australian Gold, Inc.

TMA736,972. March 26, 2009. Appln No. 1,318,796. Vol.55 Issue 2788. April 02, 2008. Coty Prestige Lancaster Group GmbH.

TMA736,973. March 26, 2009. Appln No. 1,318,198. Vol.55 Issue 2792. April 30, 2008. Fusion Brands International SRL.

TMA736,974. March 26, 2009. Appln No. 1,319,416. Vol.54 Issue 2738. April 18, 2007. Coty Deutschland GmbH.

TMA736,975. March 26, 2009. Appln No. 1,325,181. Vol.55 Issue 2816. October 15, 2008. PENTAIR WATER POOL AND SPA, INC.

TMA736,976. March 26, 2009. Appln No. 1,303,875. Vol.54 Issue 2773. December 19, 2007. BAKER HUGHES INCORPORATED, (a Delaware corporation).

TMA736,977. March 26, 2009. Appln No. 1,252,412. Vol.53 Issue 2676. February 08, 2006. OMS Investments, Inc.

TMA736,978. March 26, 2009. Appln No. 1,260,373. Vol.53 Issue 2688. May 03, 2006. MASON, John.

TMA736,979. March 26, 2009. Appln No. 1,260,374. Vol.52 Issue 2667. December 07, 2005. MASON, John.

TMA736,980. March 26, 2009. Appln No. 1,281,489. Vol.55 Issue 2799. June 18, 2008. ALVARION LTD., a legal entity.

TMA736,981. March 26, 2009. Appln No. 1,287,831. Vol.53 Issue 2703. August 16, 2006. Cobalt Pharmaceuticals Inc., a Canadian corporation.

TMA736,982. March 26, 2009. Appln No. 1,220,882. Vol.55 Issue 2798. June 11, 2008. Terra Industries, Inc.

TMA736,983. March 26, 2009. Appln No. 1,236,805. Vol.55 Issue 2779. January 30, 2008. Murex S.A.S.

TMA736,984. March 26, 2009. Appln No. 1,220,883. Vol.55 Issue 2799. June 18, 2008. Terra Industries, Inc.

TMA736,985. March 26, 2009. Appln No. 1,291,875. Vol.53 Issue 2720. December 13, 2006. Beauty Business Holding S.P.A.

TMA736,986. March 26, 2009. Appln No. 1,301,987. Vol.54 Issue 2765. October 24, 2007. Coty US LLC.

TMA736,987. March 26, 2009. Appln No. 1,226,819. Vol.55 Issue 2812. September 17, 2008. Excelsior Capital Management Limited.

TMA736,988. March 26, 2009. Appln No. 1,273,646. Vol.53 Issue 2703. August 16, 2006. AB Agri Limited.

TMA736,989. March 26, 2009. Appln No. 1,327,078. Vol.54 Issue 2764. October 17, 2007. Sarah Seeds c/o/b as Equilibrium Lifestyle Management.

TMA736,990. March 26, 2009. Appln No. 1,356,536. Vol.55 Issue 2810. September 03, 2008. BERNINA INTERNATIONAL AG(a corporation duly organized and existing under the laws of Switzerland).

TMA736,991. March 26, 2009. Appln No. 1,064,100. Vol.51 Issue 2582. April 21, 2004. Yakira L.L.C.

TMA736,992. March 26, 2009. Appln No. 1,311,235. Vol.55 Issue 2799. June 18, 2008. Danby Products Limited.

TMA736,993. March 26, 2009. Appln No. 1,299,644. Vol.55 Issue 2812. September 17, 2008. e-Selex.com.

TMA736,994. March 26, 2009. Appln No. 1,293,497. Vol.54 Issue 2746. June 13, 2007. Peter Leonard Hutchison.

TMA736,995. March 26, 2009. Appln No. 1,292,147. Vol.54 Issue 2750. July 11, 2007. SONY ERICSSON MOBILE COMMUNICATIONS AB.

TMA736,996. March 26, 2009. Appln No. 1,291,570. Vol.54 Issue 2748. June 27, 2007. Clayton Corporation, a Delaware corporation.

TMA736,997. March 26, 2009. Appln No. 1,332,589. Vol.54 Issue 2755. August 15, 2007. PRAIRIE MEATSa Saskatchewan partnership.

TMA736,998. March 26, 2009. Appln No. 1,322,947. Vol.55 Issue 2799. June 18, 2008. Specchiasol S.r.l.

TMA736,999. March 26, 2009. Appln No. 1,278,294. Vol.54 Issue 2723. January 03, 2007. Deckers Outdoor Corporation(a Delaware corporation).

TMA737,000. March 26, 2009. Appln No. 1,359,841. Vol.55 Issue 2816. October 15, 2008. PARAGON AG.

TMA737,001. March 26, 2009. Appln No. 1,300,929. Vol.55 Issue 2803. July 16, 2008. Ascent Healthcare Solutions, Inc.

TMA737,002. March 26, 2009. Appln No. 1,259,949. Vol.55 Issue 2801. July 02, 2008. Vincent Geracitano.

TMA737,003. March 26, 2009. Appln No. 1,096,514. Vol.49 Issue 2502. October 09, 2002. AUTOSOCK AS.

TMA737,004. March 26, 2009. Appln No. 1,105,836. Vol.50 Issue 2522. February 26, 2003. Eisai R&D Management Co., Ltd.

TMA737,005. March 26, 2009. Appln No. 1,113,854. Vol.55 Issue 2819. November 05, 2008. General Hydroponics, Inc.(California corporation).

TMA737,006. March 26, 2009. Appln No. 1,113,852. Vol.55 Issue 2819. November 05, 2008. General Hydroponics, Inc.(California corporation).

TMA737,007. March 26, 2009. Appln No. 1,376,548. Vol.55 Issue 2809. August 27, 2008. National Bank of Canada/Banque Nationale du Canada.

TMA737,008. March 26, 2009. Appln No. 1,298,335. Vol.55 Issue 2783. February 27, 2008. National Bank of Canada / Banque Nationale du Canada.

TMA737,009. March 26, 2009. Appln No. 1,298,329. Vol.55 Issue 2783. February 27, 2008. National Bank of Canada / Banque Nationale du Canada.

TMA737,010. March 26, 2009. Appln No. 1,376,550. Vol.55 Issue 2809. August 27, 2008. National Bank of Canada/Banque Nationale du Canada.

TMA737,011. March 26, 2009. Appln No. 1,310,757. Vol.54 Issue 2736. April 04, 2007. BHA Group, Inc.

TMA737,012. March 26, 2009. Appln No. 1,298,330. Vol.55 Issue 2783. February 27, 2008. National Bank of Canada / Banque Nationale du Canada.

TMA737,013. March 26, 2009. Appln No. 1,298,497. Vol.55 Issue 2783. February 27, 2008. National Bank of Canada / Banque Nationale du Canada.

TMA737,014. March 26, 2009. Appln No. 1,268,879. Vol.55 Issue 2802. July 09, 2008. I-Pmart Network Sdn Bhd, a legal entity.

TMA737,015. March 26, 2009. Appln No. 1,310,289. Vol.55 Issue 2781. February 13, 2008. eGreen Corporation.

TMA737,016. March 26, 2009. Appln No. 1,310,292. Vol.55 Issue 2789. April 09, 2008. eGreen Corporation.

TMA737,017. March 26, 2009. Appln No. 1,310,291. Vol.55 Issue 2789. April 09, 2008. eGreen Corporation.

Modifications au registre / Amendments to register

TMA275,302. Amended March 25, 2009. Appln No. 486,466-1.
Vol.55 Issue 2818. October 29, 2008. Tegrat Holdings Ltd.

TMA503,518. Amended March 25, 2009. Appln No. 856,907-1.
Vol.52 Issue 2639. May 25, 2005. MARC AND MICHELE
BOHBOT, carrying on business in partnership.

TMA589,040. Amended March 25, 2009. Appln No. 1,070,729-1.
Vol.54 Issue 2757. August 29, 2007. ADTN INTERNATIONAL
LTD.

Erratum

Erratum

Avis publics en vertu de l'article 9 de la Loi sur les marques de commerce / Public Notices under Section 9 of the Trade-Marks Act

E S P L A N A D E
ARTS & HERITAGE CENTRE

918,656. The Registrar hereby gives public notice under subparagraph **9(1)(n)(iii)** of the *Trade-marks Act*, of the adoption and use in Canada by City of Medicine Hat of the mark shown above, as an official mark for wares and services.

Colour is claimed as a feature of the official mark. The colour of the official mark is PANTONE* Warm Grey 11. *PANTONE is a registered Trade-mark.

918,656. Le registraire donne par les présentes avis public, en vertu du sous-alinéa **9(1)(n)(iii)** de la *Loi sur les marques de commerce*, de l'adoption et de l'emploi au Canada par City of Medicine Hat de la marque reproduite ci-dessus, comme marque officielle pour des marchandises et des services.

La couleur est revendiquée comme caractéristique de la marque officielle. La couleur de la marque officielle est la couleur Pantone gris chaud 11. Pantone est une marque de commerce déposée.



A City of Medicine Hat Environmental Initiative

918,659. The Registrar hereby gives public notice under subparagraph **9(1)(n)(iii)** of the *Trade-marks Act*, of the adoption and use in Canada by City of Medicine Hat of the mark shown above, as an official mark for wares and services.

Colour is claimed as a feature of the official mark. The square on the left hand side, clockwise from the top left, have the following background colour: PANTONE* Blue 542, PANTONE* Bronze / uncoated 7511 coated 4645; PANTONE* Dark Blue 2945C; and PANTONE* Green 7492. The letter "H" is PANTONE* Blue 542; the letter "A" is PANTONE* Green 7492; the letter "T" is PANTONE* Bronze / uncoated 7511 coated 4645; and the word "smart" is PANTONE* Dark Blue 2945C. The words at the bottom are PANTONE* Blue 542. *PANTONE is a registered Trade-mark.

918,659. Le registraire donne par les présentes avis public, en vertu du sous-alinéa **9(1)(n)(iii)** de la *Loi sur les marques de commerce*, de l'adoption et de l'emploi au Canada par City of

Medicine Hat de la marque reproduite ci-dessus, comme marque officielle pour des marchandises et des services.

La couleur est revendiquée comme caractéristique de la marque de commerce. Les couleurs de fond du carré à gauche, dans le sens des aiguilles d'une montre à partir de la partie supérieure gauche, sont : bleu Pantone * 542, bronze Pantone * 7511 et * 4645; bleu foncé Pantone * 2945C; vert Pantone * 7492. La lettre H est bleue Pantone * 542; la lettre A est vert Pantone * 7492; la lettre T est bronze Pantone * 7511 et * 4645; le mot « smart » est bleu foncé Pantone * 2945C. Les mots dans la partie inférieure sont bleus Pantone * 542. * Pantone est une marque déposée.

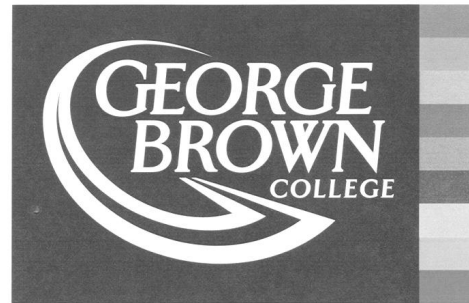

918,791. The Registrar hereby gives public notice under subparagraph **9(1)(n)(iii)** of the *Trade-marks Act*, of the adoption and use in Canada by The George Brown College of Applied Arts and Technology of the mark shown above, as an official mark for wares and services.

Colour is claimed as a feature of the official mark. The words GEORGE BROWN COLLEGE and the curved design element are white on a blue background with side bars from top right to bottom right, in dark orange, light orange, light purple, dark purple, light blue, dark blue, yellow, light green and dark green.

918,791. Le registraire donne par les présentes avis public, en vertu du sous-alinéa **9(1)(n)(iii)** de la *Loi sur les marques de commerce*, de l'adoption et de l'emploi au Canada par The George Brown College of Applied Arts and Technology de la marque reproduite ci-dessus, comme marque officielle pour des marchandises et des services.

La couleur est revendiquée comme caractéristique de la marque officielle. Les mots GEORGE BROWN COLLEGE et le dessin courbe sont blancs sur fond bleu; sur la droite figurent des barres latérales de couleur, nommément (de haut en bas) orange foncé, orange pâle, violet pâle, violet foncé, bleu pâle, bleu foncé, jaune, vert pâle et vert foncé.

SOINS CONTINUS BRUYÈRE CONTINUING CARE

919,322. The Registrar hereby gives public notice under subparagraph **9(1)(n)(iii)** of the *Trade-marks Act*, of the adoption and use in Canada by Bruyère Continuing Care Inc. of the mark shown above, as an official mark for services.

919,322. Le registraire donne par les présentes avis public, en vertu du sous-alinéa **9(1)(n)(iii)** de la *Loi sur les marques de commerce*, de l'adoption et de l'emploi au Canada par Bruyère Continuing Care Inc. de la marque reproduite ci-dessus, comme marque officielle pour des services.

DARTS DOUBLER

919,355. The Registrar hereby gives public notice under subparagraph **9(1)(n)(iii)** of the *Trade-marks Act*, of the adoption and use in Canada by Western Canada Lottery Corporation of the mark shown above, as an official mark for wares and services.

919,355. Le registraire donne par les présentes avis public, en vertu du sous-alinéa **9(1)(n)(iii)** de la *Loi sur les marques de commerce*, de l'adoption et de l'emploi au Canada par Western Canada Lottery Corporation de la marque reproduite ci-dessus, comme marque officielle pour des marchandises et des services.

LOISIRSENLIGNE

919,356. The Registrar hereby gives public notice under subparagraph **9(1)(n)(iii)** of the *Trade-marks Act*, of the adoption and use in Canada by The City of Winnipeg of the mark shown above, as an official mark for services.

919,356. Le registraire donne par les présentes avis public, en vertu du sous-alinéa **9(1)(n)(iii)** de la *Loi sur les marques de commerce*, de l'adoption et de l'emploi au Canada par The City of Winnipeg de la marque reproduite ci-dessus, comme marque officielle pour des services.

LEISUREONLINE

919,357. The Registrar hereby gives public notice under subparagraph **9(1)(n)(iii)** of the *Trade-marks Act*, of the adoption and use in Canada by The City of Winnipeg of the mark shown above, as an official mark for services.

919,357. Le registraire donne par les présentes avis public, en vertu du sous-alinéa **9(1)(n)(iii)** de la *Loi sur les marques de commerce*, de l'adoption et de l'emploi au Canada par The City of Winnipeg de la marque reproduite ci-dessus, comme marque officielle pour des services.

PRIORITÉ

919,358. The Registrar hereby gives public notice under subparagraph **9(1)(n)(iii)** of the *Trade-marks Act*, of the adoption and use in Canada by Canada Post Corporation of the mark shown above, as an official mark for wares and services.

919,358. Le registraire donne par les présentes avis public, en vertu du sous-alinéa **9(1)(n)(iii)** de la *Loi sur les marques de*

commerce, de l'adoption et de l'emploi au Canada par Canada Post Corporation de la marque reproduite ci-dessus, comme marque officielle pour des marchandises et des services.



919,360. The Registrar hereby gives public notice under subparagraph **9(1)(n)(iii)** of the *Trade-marks Act*, of the adoption and use in Canada by The Regional Municipality of Peel of the mark shown above, as an official mark for services.

919,360. Le registraire donne par les présentes avis public, en vertu du sous-alinéa **9(1)(n)(iii)** de la *Loi sur les marques de commerce*, de l'adoption et de l'emploi au Canada par The Regional Municipality of Peel de la marque reproduite ci-dessus, comme marque officielle pour des services.

WESTERN MILLION

919,371. The Registrar hereby gives public notice under subparagraph **9(1)(n)(iii)** of the *Trade-marks Act*, of the adoption and use in Canada by Western Canada Lottery Corporation of the mark shown above, as an official mark for wares and services.

919,371. Le registraire donne par les présentes avis public, en vertu du sous-alinéa **9(1)(n)(iii)** de la *Loi sur les marques de commerce*, de l'adoption et de l'emploi au Canada par Western Canada Lottery Corporation de la marque reproduite ci-dessus, comme marque officielle pour des marchandises et des services.

THE POINT

919,378. The Registrar hereby gives public notice under subparagraph **9(1)(n)(iii)** of the *Trade-marks Act*, of the adoption and use in Canada by Canadian Broadcasting Corporation / Société Radio-Canada of the mark shown above, as an official mark for wares and services.

919,378. Le registraire donne par les présentes avis public, en vertu du sous-alinéa **9(1)(n)(iii)** de la *Loi sur les marques de commerce*, de l'adoption et de l'emploi au Canada par Canadian Broadcasting Corporation / Société Radio-Canada de la marque reproduite ci-dessus, comme marque officielle pour des marchandises et des services.

LINE'ER UP

919,383. The Registrar hereby gives public notice under subparagraph **9(1)(n)(iii)** of the *Trade-marks Act*, of the adoption and use in Canada by Western Canada Lottery Corporation of the mark shown above, as an official mark for wares and services.

919,383. Le registraire donne par les présentes avis public, en vertu du sous-alinéa **9(1)(n)(iii)** de la *Loi sur les marques de commerce*, de l'adoption et de l'emploi au Canada par Western Canada Lottery Corporation de la marque reproduite ci-dessus, comme marque officielle pour des marchandises et des services.